



Notice d'utilisation

Centrale vapeur
CVD L5

SOMMAIRE

CONSIGNES D'USAGE (VOIR FEUILLET ADDITIONNEL)	
CARACTÉRISTIQUES TECHNIQUES	4
DESCRIPTION DE L'APPAREIL	5
DESCRIPTION DE L'APPAREIL	5
DESCRIPTION DU BANDEAU DE COMMANDE	6
BOUTON THERMOSTAT DU FER A REPASSER	6
AVANT LA PREMIERE UTILISATION	7
UTILISATION	8
REPLISSAGE DU RÉSERVOIR D'EAU	8
RÉGLAGE DE LA TEMPÉRATURE DU FER	8
REPASSAGE À SEC	10
REPASSAGE À LA VAPEUR	10
DÉFROISSAGE VERTICAL	11
ARRÊT DE LA CENTRALE	12
NETTOYAGE ET ENTRETIEN	13
ENTRETIEN DU FER A REPASSER	13
NETTOYAGE DE LA CENTRALE	13
VIDANGE DU RÉSERVOIR	13
REMPLACEMENT DE LA CARTOUCHE ANTICALCAIRE	13
PRÉCAUTIONS PARTICULIÈRES CONCERNANT LA CARTOUCHE ANTICALCAIRE	14
QUESTIONS FRÉQUEMMENT POSÉES	15

CARACTÉRISTIQUES TECHNIQUES

- Alimentation : 220 - 240 V~ 50/60 Hz
 - Puissance : 2000-2400 W
 - Pression chaudière : 3,5 bars
 - Débit vapeur max : 100 gr/min
 - Réservoir d'eau amovible d'1,2 litre
 - Autonomie illimitée : remplissage possible à tout moment
 - Semelle du fer anti-adhérente
 - Réglage de la température du fer
 - Temps de chauffe : environ 2 min 10 sec
 - Témoin lumineux de mise sous tension
 - Témoin lumineux de « vapeur prête »
 - Défroissage vertical
 - 1 crochet pour le rangement des cordons secteur et vapeur
- Référence de la cartouche anticalcaire : 1021315
A remplacer après 20 heures d'utilisation de la centrale vapeur.

DESCRIPTION DE L'APPAREIL

DESCRIPTION DE L'APPAREIL

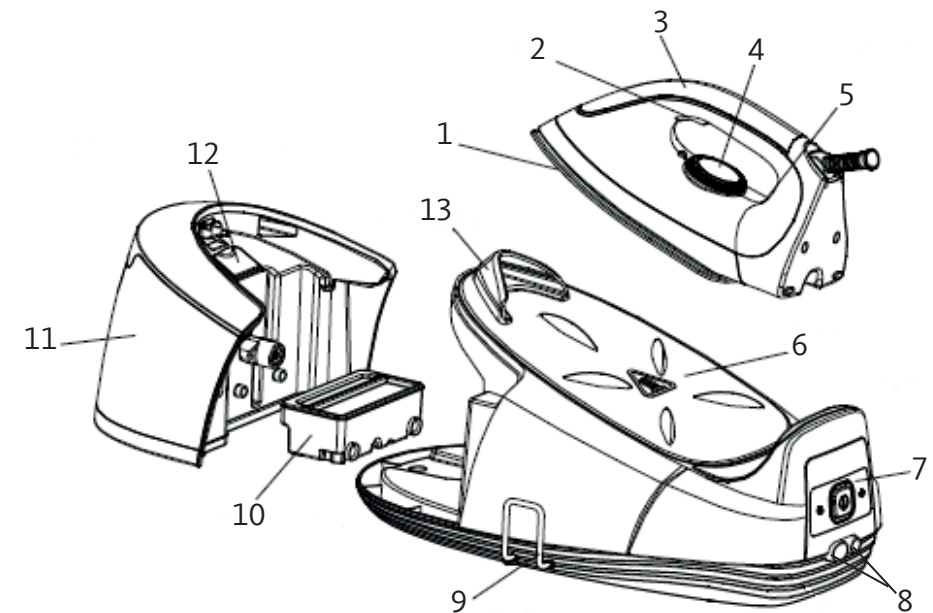

- | | |
|---------------------------------------|---|
| 1. Semelle | 9. Crochet pour le rangement des cordons secteur et vapeur |
| 2. Bouton activateur de vapeur | 10. Cartouche anticalcaire |
| 3. Poignée du fer à repasser | 11. Réservoir d'eau amovible (max 1,2 litre) avec poignée à l'avant |
| 4. Thermostat | 12. Orifice de remplissage du réservoir |
| 5. Voyant de régulation du thermostat | 13. Support avant de maintien du fer |
| 6. Repose-fer avec patins en silicone | |
| 7. Bandeau de commande | |
| 8. Cordons secteur et vapeur | |

DESCRIPTION DU BANDEAU DE COMMANDE

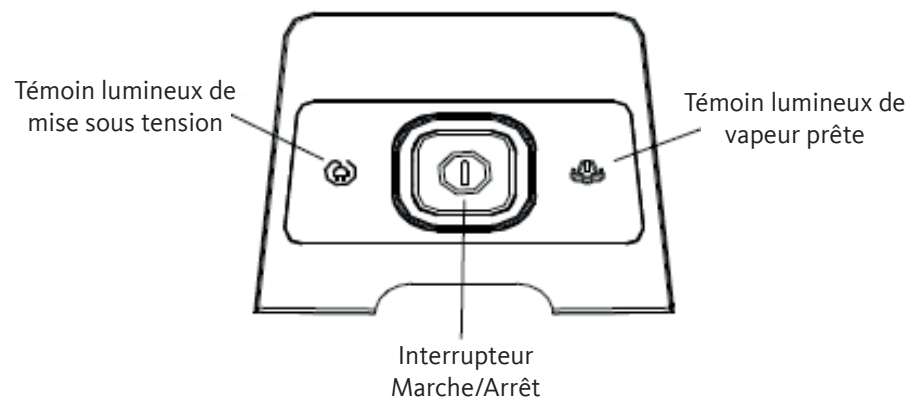

BOUTON THERMOSTAT DU FER À REPASSER



AVANT LA PREMIERE UTILISATION

1. Avant la première utilisation, retirez soigneusement les films de protection et tous les éléments de calage.
2. Placez la centrale sur une surface plane et stable.
3. Posez le fer à repasser sur son repose-fer (6).
4. Déroulez entièrement le cordon d'alimentation secteur et le cordon vapeur.

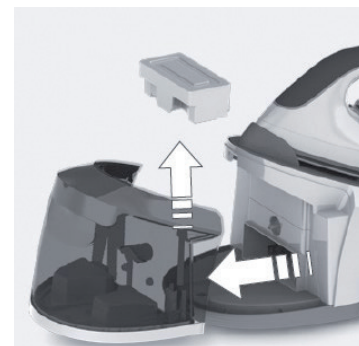

5. Ôtez la cartouche anticalcaire (10) de son logement comme indiqué sur la figure ci-contre et **immergez-la dans l'eau pendant au moins 3 minutes** de manière à ce qu'elle se remplisse complètement d'eau. Une cartouche parfaitement imprégnée permettra de garantir le bon fonctionnement de votre centrale vapeur.
6. Essuyez la cartouche puis, replacez-la dans son logement et faites préchauffer l'appareil à température maximale.

7. **Essayez le fer sur une petite bande de tissu humide** pendant quelques minutes, ceci afin d'éliminer toutes les particules résiduelles qui pourraient être présentes sur la semelle du fer.

NOTES :

- Il est possible que de la fumée et des particules s'échappent du fer lors de la première utilisation. Ce phénomène est normal et cessera rapidement.
- Lorsque vous allumez la centrale vapeur, il se peut que la chaudière émette un bruit de pompage. Ceci est normal. Cela indique que l'eau est en train d'être pompée dans le système.
- Lors du processus de chauffe de la semelle, il se peut que de la vapeur et des gouttes d'eau s'échappent de la semelle. Ceci est normal.

UTILISATION

REPLISSAGE DU RÉSERVOIR D'EAU

IMPORTANT :

- Vous pouvez remplir le réservoir d'eau à tout moment, y compris en cours d'utilisation.
- N'immergez jamais la centrale vapeur dans l'eau ou tout autre liquide.
- N'ajoutez ni parfum, ni vinaigre, ni amidon, détartrant ou d'autre produit chimique dans le réservoir.

1. Remplissez le réservoir avant chaque utilisation, **sauf pour le repassage à sec**.
2. Pour cela, retirez le réservoir d'eau (11) en le saisissant par sa poignée et ouvrez le couvercle de l'orifice de remplissage (12).
3. Remplissez le réservoir à l'aide d'un gobelet doseur (non fourni) ou placez l'orifice de remplissage directement sous le robinet.
4. Refermez ensuite le couvercle de l'orifice de remplissage, replacez le réservoir dans son logement et assurez-vous qu'il soit bien positionné.

Quelle eau utiliser pour le repassage ?

Nous vous conseillons d'utiliser 50% d'eau du robinet mélangée à 50% d'eau déminéralisée. Augmentez la proportion d'eau déminéralisée si l'eau du robinet de votre région est très calcaire.

N'utilisez jamais uniquement de l'eau déminéralisée au risque d'endommager sérieusement votre appareil.

- **Attention ! Ne dépassez pas le repère de niveau maximum « MAX 1,2 L » indiqué sur le réservoir.**
- Lorsque le niveau d'eau atteint le niveau bas ou que le réservoir est vide, l'appareil émet un bruit de pompage qui indique que vous devez remplir le réservoir à nouveau. Arrêtez immédiatement d'utiliser la centrale vapeur et remplissez le réservoir d'eau en suivant les indications du chapitre ci-dessus.

RÉGLAGE DE LA TEMPÉRATURE DU FER

Réglez la température de repassage recommandée en tournant le bouton du thermostat du fer (4).

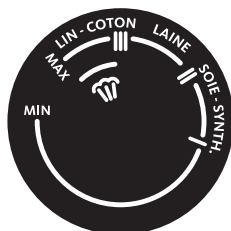



Consultez les étiquettes de lavage sur les vêtements et suivez les instructions de repassage du fabricant souvent indiquées par des symboles similaires aux suivants :

Réglage de la température		
<ul style="list-style-type: none">• Acétate• Elasthanne• Polyamide• Polypropylène• Polyester	<ul style="list-style-type: none">• Nylon• Polyester• Cellulose• Soie• Viscose• Laine	<ul style="list-style-type: none">• Coton• Lin



- Triez les vêtements à repasser selon le type de tissu. Cela vous permettra de réduire la fréquence de réglage de la température pour les différents vêtements. Le fer chauffe rapidement et refroidit plus lentement. Nous vous conseillons donc de commencer par le repassage des tissus les plus délicats.
- Essayez sur une petite zone au dos ou à l'intérieur du vêtement si vous n'êtes pas sûr du type de tissu. Commencez avec une température faible et augmentez-la graduellement.
- Appuyez plus légèrement sur les tissus sensibles à la chaleur et maintenez toujours le fer en mouvement.
- Pour mieux repasser les tissus délicats tels que la soie, la laine, le velours, etc. et prévenir les marques de brillance, utilisez une pattemouille.
- Ne repassez pas les fermetures à glissière, les boutons ou les imprimés, repassez uniquement les zones situées autour.
- Si le tissu est composé de fibres différentes, sélectionnez toujours la température requise par la fibre la plus délicate, c'est-à-dire la température la plus basse. Si, par exemple, le tissu est composé de 60 % de polyester et de 40 % de coton, il doit être repassé à la température indiquée pour le polyester soit : « I ».
- Le symbole sur une étiquette de lavage signifie que l'article ne doit pas être repassé.

REPASSAGE A SEC

L'appareil peut servir au repassage à sec. Pour cela, déroulez le cordon secteur et le cordon vapeur, placez la centrale sur une surface plane et stable, branchez l'appareil sur une prise murale reliée à la terre, puis :

1. Appuyez sur le bouton  (marche/arrêt) du bandeau de commande pour allumer la centrale. Le témoin de mise sous tension  s'allume.
2. Tournez le bouton thermostat du fer (4) sur la température de repassage recommandée. Sélectionnez « I », « II » ou « III » en fonction des recommandations de l'étiquette du vêtement (Voir paragraphe « Réglage de la température du fer »).
3. Le voyant du thermostat (5) s'allume. Il s'éteint lorsque le fer a atteint la température désirée. Le fer est alors prêt à être utilisé.

REPASSAGE A LA VAPEUR

1. Remplissez le réservoir d'eau du robinet (Voir paragraphe « Remplissage du réservoir d'eau »).
2. Branchez le cordon d'alimentation sur une prise secteur équipée d'une terre.
3. Appuyez sur le bouton  (marche/arrêt) du bandeau de commande pour allumer la centrale. Le témoin de mise sous tension  s'allume.
4. Après une période de préchauffage d'environ 1 minute, le témoin lumineux de vapeur prête situé sur le bandeau de commande s'allume. Cela signifie que la fonction de repassage à la vapeur est prête à être utilisée.
5. Tournez le bouton du thermostat du fer (4) sur une position comprise entre « III » et « MAX » pour obtenir de la vapeur. La zone de repassage à la vapeur est repéré par le symbole «  ».
NOTE : Les positions « I » et « II » ne sont pas appropriées au repassage à la vapeur (l'eau risque de couler sur les vêtements).
6. Appuyez sur le bouton activateur de vapeur (2) situé sous la poignée du fer pour obtenir de la vapeur.
NOTE : Si aucune vapeur n'est produite alors que vous avez appuyé sur le bouton activateur de vapeur pendant 1 mn, vérifiez qu'il reste de l'eau dans le réservoir. Si ce n'est pas le cas, remplissez-le.

NOTE : Mettez le fer sur son talon (à la verticale) ou sur son support lorsque vous ne l'utilisez pas.

- REMARQUE : Si des particules s'échappent de la semelle du fer en cours de repassage à la vapeur, rincez soigneusement la chaudière en suivant les instructions du paragraphe « Rinçage de la chaudière ».
- REMARQUE : La vapeur à l'intérieur du cordon vapeur se condense si vous n'utilisez pas la fonction vapeur pendant quelque temps. Lors du prochain repassage à la vapeur, il est possible que quelques gouttes d'eau s'écoulent de la semelle. Pour éviter de mouiller vos vêtements, tenez le fer au-dessus d'un vieux chiffon et appuyez sur le bouton activateur de vapeur (2) jusqu'à ce que l'appareil produise de la vapeur normalement.

DÉFROISSAGE VERTICAL

Cette fonction permet de défroisser les rideaux ou des tissus délicats (vestes, costumes, etc.). Tenez le fer en position verticale et appuyez sur le bouton activateur de vapeur (2).

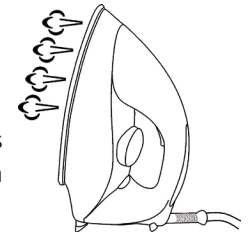

- **ATTENTION : ne dirigez en aucun cas le jet de vapeur sur des personnes ou des animaux.**

1. Remplissez le réservoir d'eau (11).
2. Réglez le thermostat du fer (4) sur une position comprise entre « III » et « MAX » pour obtenir de la vapeur. La zone de repassage à la vapeur est repéré par le symbole «  ».
3. Suspendez le tissu et tendez-le légèrement, puis appuyez sur la commande vapeur (2) par intermittence en effectuant un mouvement de bas en haut.
4. Prenez soin d'éloigner votre fer à une distance plus ou moins importante selon le type de tissu (synthétique, soie, velours, etc.).

- **ATTENTION : RISQUES DE BRÛLURES ! N'appliquez pas directement de vapeur sur des vêtements ou des tissus portés par des**

personnes. La température de la vapeur est très élevée.

ARRÊT DE LA CENTRALE VAPEUR

1. Appuyez sur le bouton  (marche/arrêt) du bandeau de commande. Le témoin lumineux de mise sous tension s'éteint.
2. Placez le bouton thermostat du fer (4) sur la position « MIN ».
3. Retirez le cordon d'alimentation de la prise secteur.
4. Placez le fer sur son support.
5. **Laissez refroidir complètement la centrale (fer et chaudière) avant de la ranger** dans un endroit sûr. Tirez le crochet (9) et enrroulez les cordons secteur et vapeur autour de la centrale pour les ranger.

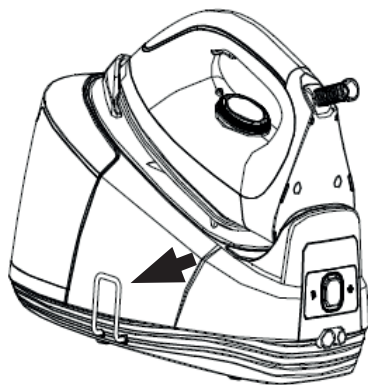

6. Videz l'eau du réservoir amovible (11) après chaque utilisation.

NETTOYAGE ET ENTRETIEN

- Avant tout entretien, assurez-vous que votre centrale vapeur est débranchée de la prise de courant et que la semelle du fer est froide.
- N'immergez jamais le fer et la chaudière dans l'eau, et ne les passez pas sous le robinet.

ENTRETIEN DU FER À REPASSER

- Nettoyez le fer avec un chiffon doux légèrement humide.
- Utilisez un chiffon humide et un nettoyant non abrasif pour retirer tous les dépôts de la semelle ou de ses orifices.
- N'utilisez jamais d'objets tranchants ou pointus pour retirer les dépôts de la semelle.
- N'utilisez jamais de produits abrasifs, de vinaigre ou de produits détartrants pour nettoyer le fer.

NETTOYAGE DE LA BASE

- Nettoyez si nécessaire les parties plastiques de la centrale vapeur à l'aide d'un chiffon doux légèrement humide.

VIDANGE DU RÉSERVOIR

- Videz l'eau du réservoir APRES CHAQUE UTILISATION.

REPLACEMENT DE LA CARTOUCHE ANTICALCAIRE

- Vous devez remplacer la cartouche anticalcaire (11) lorsque la centrale a été utilisée pendant un total de **20 heures**.
- Pour cela, retirez d'abord le réservoir d'eau en le saisissant par sa poignée puis, retirez la cartouche usagée (voir schéma ci-contre).
- Vous pouvez vous procurer des cartouches anticalcaires de remplacement auprès de votre magasin revendeur (référence de la cartouche pour cet appareil : 1021315)
- Notez que le remplacement de la cartouche anticalcaire n'est pas couvert par la garantie.
- **Avant d'insérer la cartouche anticalcaire dans son logement, immergez-la dans l'eau pendant au moins 3 minutes.** Ceci afin de bien imprégner d'eau l'ensemble du système et d'optimiser le fonctionnement de la centrale. Essayez ensuite la cartouche puis, placez-la dans son logement.

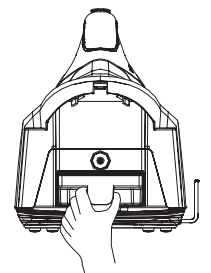

PRÉCAUTIONS PARTICULIÈRES CONCERNANT LA CARTOUCHE ANTICALCAIRE

- Ne pas laisser à la portée des enfants.
- Ne pas exposer à la lumière directe du soleil ou une autre source de chaleur.
- Ne pas ranger dans les endroits humides.
- Ne pas ingérer de liquide ayant été en contact avec la cartouche ou la centrale vapeur.

Précautions en cas de rupture du support gel de la cartouche:

- Produit irritant : éviter le contact avec la peau et les yeux. En cas de contact, laver immédiatement et consulter un médecin.
- En cas d'ingestion, consulter immédiatement un médecin et lui montrer l'emballage ou l'étiquette.

QUESTIONS FRÉQUEMMENT POSÉES

Pourquoi une légère odeur et de la fumée s'échappent-elles de l'appareil lors de la première utilisation ?

Ceci est tout à fait normal. Certaines parties du fer à repasser ont été légèrement graissées en usine. Ce phénomène cessera rapidement.

Pourquoi des particules de saleté s'échappent-elles de la semelle de mon nouveau fer à repasser ?

Ce phénomène est normal avec un nouveau fer. Ces particules sont sans danger et disparaîtront au bout de quelques utilisations.

Des gouttes d'eau s'écoulent de la semelle. Pourquoi ?

Lorsque vous commencez à repasser à la vapeur, le cordon vapeur est froid. La vapeur se condense à l'intérieur du cordon et s'écoule par la semelle sous forme de gouttes d'eau. Ce phénomène est normal. Maintenez le fer au-dessus d'un chiffon et appuyez sur le bouton activateur de vapeur. Le chiffon absorbe les gouttes d'eau. Au bout de quelques secondes, l'émission de vapeur redevient normale.

Pourquoi la semelle du fer se salit-elle ?

Des impuretés ou des produits chimiques présents dans l'eau se sont peut-être déposés sur la semelle. Nettoyez-la avec un chiffon humide. Vous repassez peut-être à une température trop élevée. Sélectionnez la température de repassage recommandée.

Toutes les informations, dessins, croquis et images dans ce document relèvent de la propriété exclusive de SOURCING @ CREATION. SOURCING @ CREATION se réserve tous les droits relatifs à ses marques, créations et informations. Toute copie ou reproduction, par quelque moyen que ce soit, sera jugée et considérée comme une contrefaçon.

All information, designs, drawings and pictures in this document are the property of SOURCING @ CREATION. SOURCING @ CREATION reserves all rights to its brands, designs and information. Any copy and reproduction through any means shall be deemed and considered as counterfeiting.



Ce symbole apposé sur le produit signifie qu'il s'agit d'un appareil dont le traitement en tant que déchet est soumis à la réglementation relative aux déchets d'équipements électriques et électroniques (DEEE). Cet appareil ne peut donc en aucun cas être traité comme un déchet ménager, et doit faire l'objet d'une collecte spécifique à ce type de déchets. Des systèmes de reprise et de collecte sont mis à votre disposition par les collectivités locales (déchèterie) et les distributeurs. En orientant votre appareil en fin de vie vers sa filière de recyclage, vous contribuerez à protéger l'environnement et empêcherez toute conséquence nuisible pour votre santé.

Conditions de garantie :

Ce produit est garanti contre toute défaillance résultant d'un vice de fabrication ou de matériau. Cette garantie ne couvre pas les vices ou les dommages résultant d'une mauvaise installation, d'une utilisation incorrecte, ou de l'usure normale du produit. La durée de garantie est spécifiée sur la facture d'achat.



Faites un geste
eco-citoyen. Recyclez
ce produit en fin de vie



Sourcing & Création
21, avenue de l'Harmonie
59650 VILLENEUVE D'ASCQ

Fabriqué en R.P.C.
Art. 8004701
Réf. CVD L5