

essentiel 

Réfrigérateur combiné

ERCV 185-70v



Notice d'utilisation

Pour vous aider à bien vivre votre achat

Vous venez d'acquérir un produit de la marque Essentiel b et nous vous en remercions. Nous apportons un soin tout particulier à la **FIABILITÉ**, à la **FACILITÉ D'USAGE** et au **DESIGN** de nos produits.

Nous espérons que ce réfrigérateur combiné vous donnera entière satisfaction.

sommaire

consignes de sécurité (voir Feuillelet additionnel Fourni)	
Fiche produit	6
description de l'appareil	8
déballage	9
Avant la première utilisation	9
installation	9
Lieu d'installation	9
Ventilation suffisante	10
Mise à niveau	10
Classe climatique	10
Inversion du sens d'ouverture des portes	11
utilisation	16
Mise en route	16
Description du bandeau de commande	16
Températures recommandées	20
Température excessive dans le compartiment congélateur	20
Signal d'alarme porte du réfrigérateur ouverte	20
Fabrication de glaçons	21
Zone la plus froide du compartiment réfrigérateur	21
Indicateur de température	21
conseils de stockage des aliments	22
Conservation des aliments dans le compartiment réfrigérateur	23
Conseils pour économiser de l'énergie	23
Conservation des surgelés dans le compartiment congélateur	24
nettoyage et entretien	26
Nettoyage	26
Dégivrage	27

guide de dépannage	27
Remédier à un mauvais fonctionnement	27
Bruits pendant le fonctionnement	28
En cas d'absence ou de non-utilisation prolongée	29
En cas de coupure de courant	29
Éclairage intérieur	29

Fiche produit

Mesures effectuées suivant le règlement UE N° 1060/2010 de la Commission Européenne et la norme EN 62552:2013.

Désignation	Valeur	Unité
Marque	Essentiel b	
Identification du modèle	ERCV 185-70v	
Code produit	8005715	
Classe de protection électrique	I	
Alimentation	220 - 240 V~ 50 Hz	
Courant assigné	1,05	A
Puissance de dégivrage	200	W
Type / Puissance d'ampoule	Rampe LED / 6 W max	
Fluide frigorigène / Masse	R600a / 53 g	
Catégorie de l'appareil de réfrigération ménager	7 (réfrigérateur-congélateur)	
Classe d'efficacité énergétique	A++	
Consommation d'électricité	0,78	kWh/24 h
Consommation d'énergie de 285 kWh par an , calculée sur la base du résultat obtenu pour 24 h dans des conditions d'essai normalisées. La consommation d'énergie réelle dépend des conditions d'utilisation et de l'emplacement de l'appareil.		
Volume net total	432	L
Volume utile (net) du compartiment de denrées fraîches	324	L
Mode de dégivrage compartiment réfrigérateur	Automatique	
Volume utile (net) du compartiment congélateur	108	L
Mode de dégivrage compartiment congélateur	Automatique	
Nombre d'étoiles* Le nombre d'étoiles correspond à la température de stockage des denrées alimentaires : 0 (sans étoile) = 0°C / 1 = -6°C / 2 = -12°C / 3 = -18°C / 4 = -18°C minimum (capacité à congeler les aliments)	4 (sans givre)	
Autonomie (durée de montée en température)	20	h
Pouvoir de congélation (capacité de congélation)	5	kg / 24 h

Désignation	Valeur	Unité
Classes climatiques : SN / N / ST / T		
Cet appareil est conçu pour être utilisé à une température ambiante comprise entre +10°C et +43°C . SN = +10°C à +32°C / N = +16°C à 32°C / ST = +16°C à +38°C / T = +16°C à 43°C. Les températures internes peuvent être affectées par des facteurs, tels que l'emplacement de l'appareil, la température ambiante et la fréquence d'ouverture de la porte. Le réglage du thermostat peut être modifié pour compenser ces facteurs.		
Émissions acoustiques dans l'air	39	dB(A)
Type de réfrigérateur	Pose libre	
Dimensions hors tout (L x P x H)*	70,3 x 70,3 x 185,5	cm
Encombrement en service (L x P x H)*	135 x 135 x 185,5	cm
Poids net	83	kg

* L = Largeur / H = Hauteur / P = Profondeur

description de l'appareil

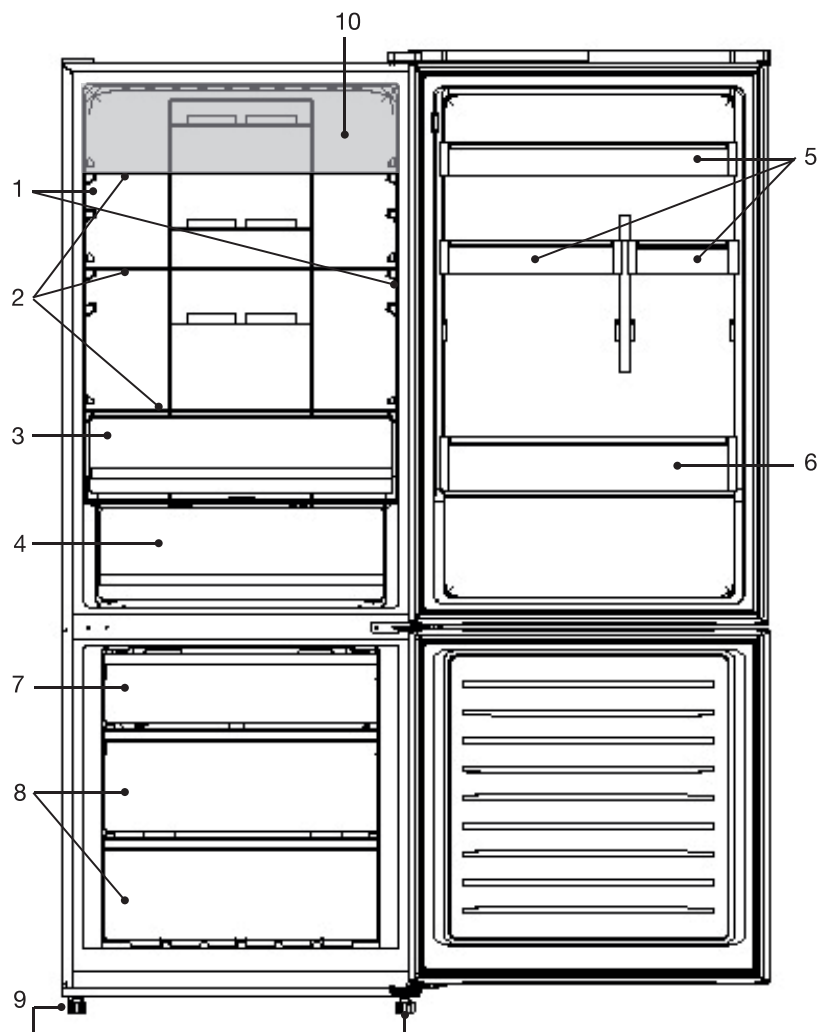

1. Rampe d'éclairage à Led (x 2)
2. Clayette du compartiment réfrigérateur (x 3)
3. Bac coulissant
4. Bac à fruits et légumes avec réglage du taux d'humidité
5. Balconnets de porte avec 1 support à oeufs fourni
6. Balconnet porte-bouteilles
7. Tiroir dédié à la congélation rapide
8. Tiroir de congélation (x 2)
9. Pieds avant réglables en hauteur (x 2)
10. Zone la plus froide (de 0°C à 4°C)

déballage

- Ôtez l'emballage de transport.
- Vérifiez que l'appareil n'a pas subi de dommage pendant le transport. Vous ne devez en aucun cas brancher un appareil endommagé ! Si l'appareil est endommagé, veuillez contacter votre revendeur.
- Retirez toutes les bandes adhésives et tous les matériaux d'emballage situés à l'intérieur et à l'extérieur de l'appareil.

Avant la première utilisation

- Nettoyez l'intérieur de l'appareil avec de l'eau tiède additionnée d'un peu de vinaigre blanc. N'utilisez pas de savon ou de détergent car l'odeur peut persister. Après le nettoyage, séchez complètement l'appareil. Essuyez les pièces électriques uniquement avec un chiffon doux.
- Vous pouvez utiliser du *white spirit* pour enlever les restes d'adhésif à l'extérieur de l'appareil.
- **Pour le nettoyage de l'appareil, vous devez toujours le débrancher, retirer les fusibles ou couper le disjoncteur.**

installation

Lieu d'installation

- Placez votre réfrigérateur combiné sur une surface stable et plane. Votre appareil sera lourd une fois chargé de denrées : il doit donc être placé sur un sol solide et résistant.
- L'appareil doit être installé dans une pièce sèche et bien aérée, à température ambiante. Référez-vous au tableau dans la section suivante « Classe climatique ».
- Ne placez jamais sur le réfrigérateur un appareil émettant de la chaleur (micro-ondes, grille-pain, etc.)
- L'appareil ne doit pas être exposé à la lumière directe du soleil.
- L'appareil ne doit pas être exposé à la pluie.
- L'appareil ne doit pas être installé à côté d'un radiateur, d'une cuisinière ou toute autre source de chaleur.
- **La consommation d'énergie et le fonctionnement efficace de l'appareil sont affectés par la température ambiante.**
- L'appareil doit être installé de façon à ce que la prise de courant reste accessible.
- L'appareil peut être installé seul, à côté d'un meuble ou devant un mur. Veillez à laisser un espace libre suffisant autour de l'appareil pour pouvoir ouvrir commodément la porte et les tiroirs.

- Assurez-vous après l'avoir installé qu'il ne repose pas sur son câble d'alimentation électrique.
- **Avant de brancher l'appareil à la prise secteur pour la première fois, veuillez laisser reposer l'appareil pendant deux heures si l'appareil a été transporté en position verticale ou 24 heures si l'appareil a été transporté en position horizontale, ceci afin de permettre au gaz réfrigérant de redescendre dans le compresseur. Le non-respect de ce délai pourrait endommager le compresseur.**

Ventilation suffisante

- Veillez à ce que l'air puisse toujours circuler librement autour de l'appareil.
- Pour garantir un bon fonctionnement de votre appareil, veuillez ne pas obstruer les ouvertures de ventilation et laisser un espace d'au moins 20 cm au-dessus de l'appareil, 10 cm entre l'arrière et le mur et 2 cm de chaque côté.
- Si votre appareil doit être installé à côté d'un autre réfrigérateur ou congélateur, veuillez à ne pas coller les deux appareils pour éviter la formation de condensation à l'extérieur.

Mise à niveau

Pour son fonctionnement sans vibration, l'appareil doit être mis à niveau. Pour cela, ajustez les pieds avant réglables afin d'équilibrer correctement l'appareil.

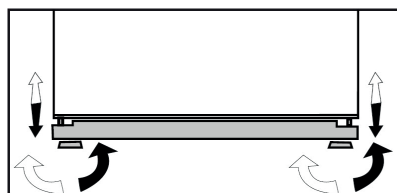

Classe climatique

Installez l'appareil uniquement dans un endroit où la température ambiante correspond à la classe climatique pour laquelle il a été conçu (voir tableau ci-dessous). La classe climatique se trouve sur la plaque signalétique située à l'extérieur de l'appareil.

Le tableau ci-dessous indique la température ambiante adéquate pour chaque classe climatique :

Classe climatique	Température ambiante
SN	De +10 à +32°C
N	De +16 à +32°C
ST	De +16 à +38°C
T	De +16 à +43°C

Pour connaître la classe climatique de votre appareil, référez-vous aux notifications de la plaque signalétique.

Inversion du sens d'ouverture des portes

Vous pouvez modifier le sens d'ouverture des portes de votre réfrigérateur combiné si nécessaire.

- Pour effectuer ces modifications, veuillez retirer tous les balconnets de la porte de votre réfrigérateur et suivre les étapes indiquées ci-après.
- Munissez-vous d'une clé de 8 et de 12 ainsi que d'un tournevis cruciforme.
- 2 personnes sont nécessaires pour effectuer cette opération. Vous pouvez contacter un professionnel qualifié si besoin.

Débranchez l'appareil de la prise de courant lorsque vous procédez à l'inversion du sens d'ouverture des portes.

1. A l'aide d'un tournevis plat ou d'un couteau à bout pointu, retirez le cache-charnière supérieur à gauche de la porte et rangez-le (fig. 1).
2. Déconnectez les câbles (fig. 2).
3. Tout en maintenant la porte du compartiment réfrigérateur plaquée contre l'appareil, dévissez la charnière supérieure à droite à l'aide d'une douille de 8 mm et retirez-la (fig. 3).

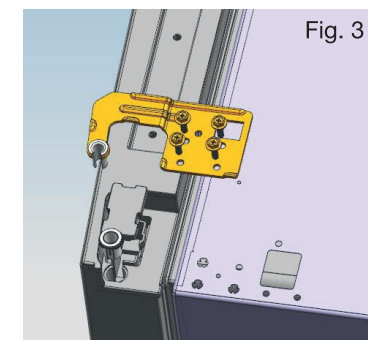
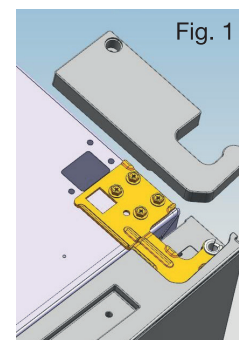

4. Soulevez la porte du compartiment réfrigérateur avec précaution et posez-la sur une surface douce pour éviter les griffures (fig. 4).

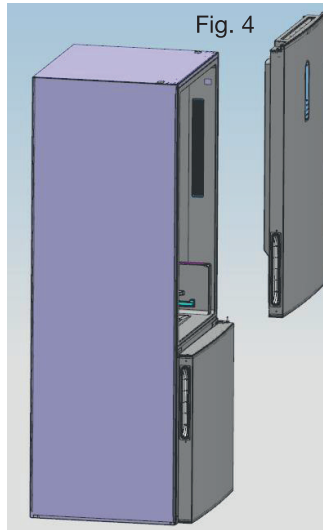

5. Dévissez le cache supérieur côté gauche (fig. 5) et revissez-le du côté droit après avoir repositionné les câbles dans l'emplacement prévu (fig. 6).

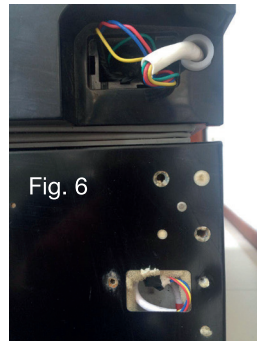
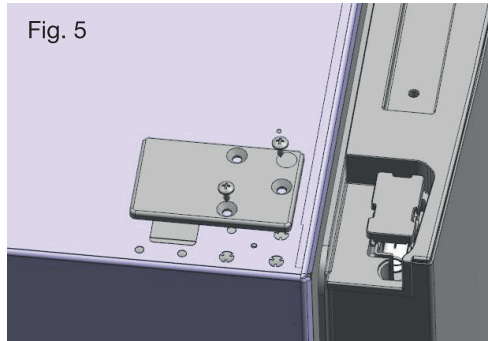

6. Dévissez et retirez la charnière intermédiaire (fig. 7).

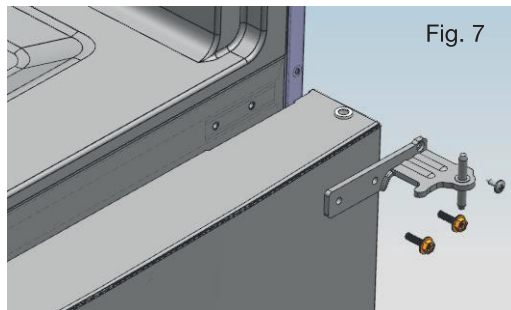

7. Retirez la porte du compartiment congélateur (fig. 8).



8. Basculez l'appareil vers l'arrière.
9. Retirez les 2 pieds avant puis, retirez la charnière inférieure (fig. 9).

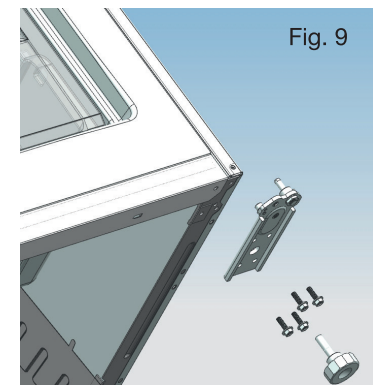

10. Au-dessus de chaque porte, inversez l'axe et le capuchon (fig. 10a et 10b).

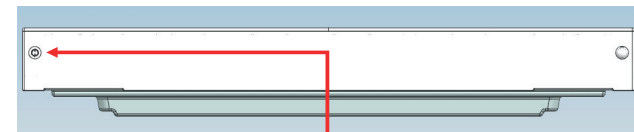

Fig. 10a

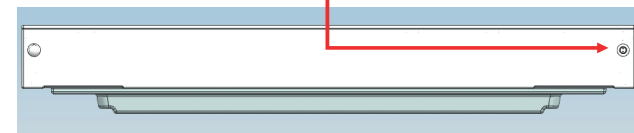

Fig. 10b

11. En-dessous de chaque porte, dévissez la butée de porte et placez la butée fournie (dans le sachet des accessoires) de l'autre côté (fig. 11a et 11b).

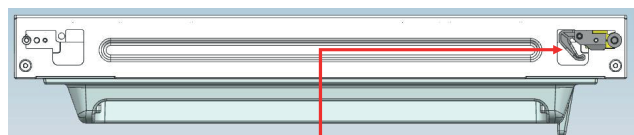

Fig. 11a

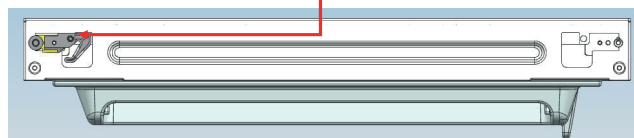

Fig. 11b

12. Déplacez les vis et l'axe de porte comme indiqué ci-dessous (fig. 12a et 12b).

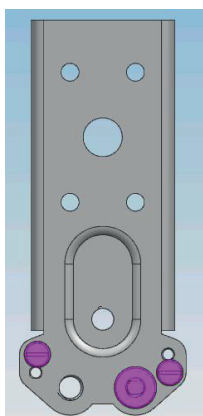

Fig. 12a

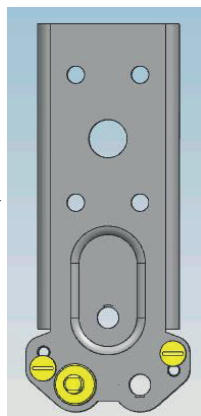

Fig. 12b

13. Remontez la charnière inférieure du côté opposé (fig. 13).

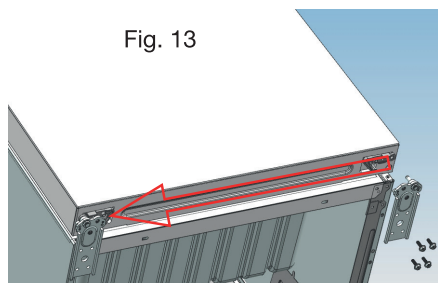

Fig. 13

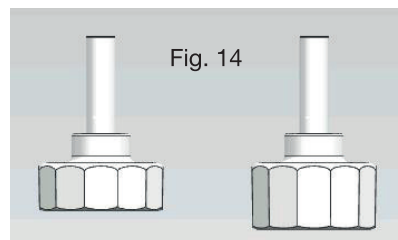

Fig. 14

14. Remontez les 2 pieds avant (fig. 14).

15. Replacez la porte du congélateur puis, replacez la charnière intermédiaire (fig. 15).

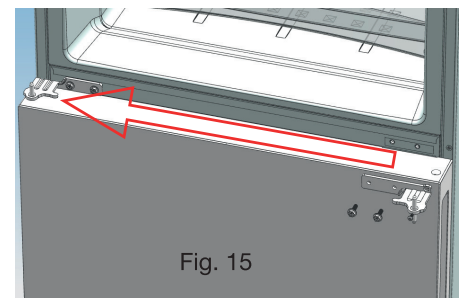

Fig. 15

16. Replacez la porte du réfrigérateur en la plaquant contre l'appareil.

17. Repositionnez la charnière supérieure (celle fournie dans le kit) (fig. 16) et revissez-la.

Reconnectez le bornier avec le câble de la porte (fig. 17).

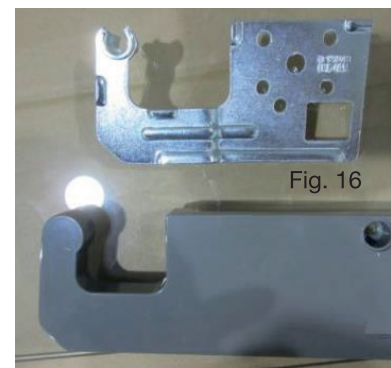

Fig. 16



Fig. 17

18. Repositionnez les câbles correctement de façon à ne pas les abîmer.

19. Repositionnez le cache-charnière supérieur (fig. 18).

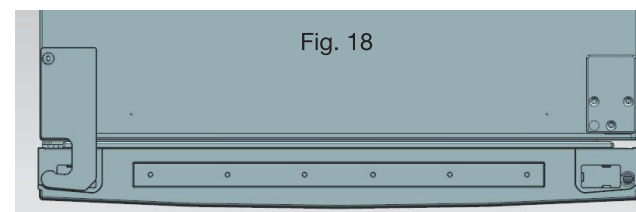

Fig. 18

utilisation

Mise en route

- Branchez l'appareil sur une prise secteur reliée à la terre et facilement accessible. Le voyant de mise sous tension s'allume.
- Lorsque la porte est ouverte, l'éclairage intérieur s'allume dans le compartiment réfrigérateur.

Avant de brancher l'appareil à la prise secteur pour la première fois, veuillez laisser reposer l'appareil pendant deux heures si l'appareil a été transporté en position verticale ou 24 heures si l'appareil a été transporté en position horizontale, ceci afin de permettre au gaz réfrigérant de redescendre dans le compresseur. Le non-respect de ce délai pourrait endommager le compresseur.

Description du bandeau de commande

Le bandeau de commande est situé sur la face avant de l'appareil.

Lorsque vous le branchez, l'écran d'affichage s'allume pendant 2 secondes puis, passe en mode veille. Lorsque l'écran est en veille, ouvrez la porte du réfrigérateur pour qu'il s'allume ou appuyez sur n'importe quelle touche. L'écran d'affichage s'éteint lorsque vous fermez la porte ou si vous appuyez sur aucune touche pendant 3 minutes.

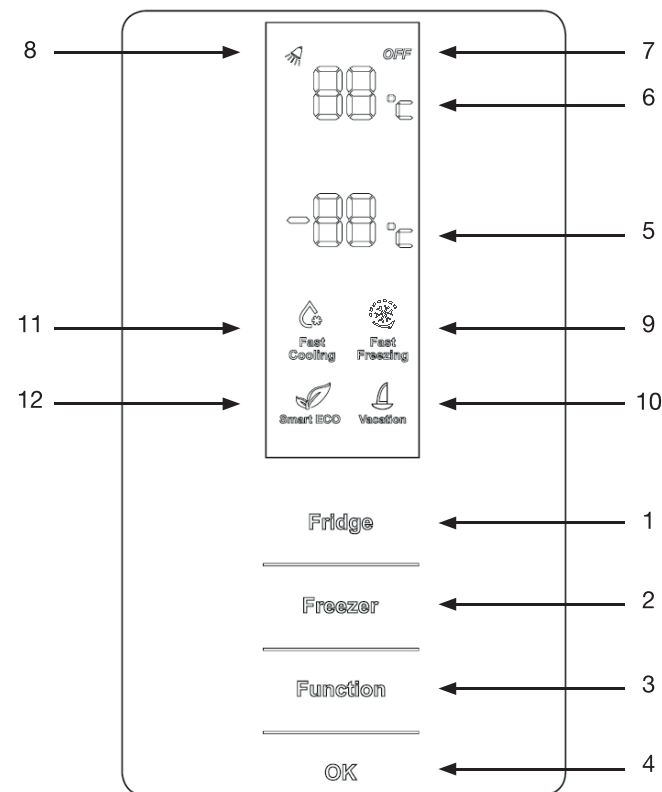

1. Touche de réglage de la température du réfrigérateur

- Appuyez successivement sur cette touche jusqu'à la température souhaitée : de +2°C à +8°C) ou pour arrêter le refroidissement dans le compartiment réfrigérateur (OFF). La température s'affiche à l'écran (6).
- **Nous vous recommandons de régler une température de +4°C pour une utilisation normale et quotidienne.**



2. Bouton de réglage de la température du congélateur

- Appuyez successivement sur cette touche jusqu'à la température souhaitée (de -16°C à -24°C). La température s'affiche à l'écran (5).
- **Nous vous conseillons de régler la température du congélateur à -18°C pour une utilisation normale et quotidienne.**



3. Touche de sélection d'une fonction

Appuyez successivement sur cette touche pour activer/désactiver la fonction souhaitée : « Intelligence », « Réfrigération rapide », « Congélation rapide » ou « Vacances ».



Intelligence :

- Lorsque cette fonction est activée, la température dans le compartiment réfrigérateur est de **+4°C** et la température dans le compartiment congélateur est de **-18°C**. Ces températures ne peuvent être modifiées tant que la fonction est activée.
- **Pour activer la fonction**, appuyez sur la touche « Fonction » jusqu'à ce que le témoin lumineux de la fonction  (12) clignote puis appuyez sur la touche **OK** (4) pour confirmer.
- **Pour désactiver la fonction**, appuyez sur la touche « Fonction » jusqu'à ce que le témoin lumineux de la fonction  (12) clignote puis appuyez sur la touche **OK** (4) pour quitter. Le témoin lumineux  (12) s'éteint. L'appareil reprend les réglages de température du réfrigérateur et du congélateur sélectionnés précédemment.



Réfrigération rapide :

- Sélectionnez cette fonction si vous souhaitez réfrigérer une grande quantité de denrées fraîches. La température du compartiment réfrigérateur est fixée à **+2°C** et ne peut pas être modifiée tant que la fonction est activée.
- **Pour activer la fonction**, appuyez sur la touche « Fonction » jusqu'à ce que le témoin lumineux de la fonction  (9) clignote puis, appuyez sur la touche **OK** (4) pour confirmer.
- **Pour désactiver la fonction**, appuyez sur la touche « Fonction » jusqu'à ce que le témoin lumineux de la fonction  (9) clignote puis, appuyez sur la touche **OK** (4) pour quitter. Le témoin lumineux  (9) s'éteint et la température du compartiment réfrigérateur retourne sur le réglage sélectionné précédemment.

Congélation rapide :

- Sélectionnez cette fonction si vous souhaitez congeler une grande quantité de denrées. La congélation rapide fonctionne pendant une durée de **26 heures**, puis s'arrête automatiquement. Pendant cette durée, la température du compartiment congélateur ne peut être modifiée.
- **Pour activer la fonction**, appuyez sur la touche « Fonction » jusqu'à ce que le témoin lumineux de la fonction  (11) clignote puis, appuyez sur la touche **OK** (4) pour confirmer.
- **Pour désactiver la fonction**, appuyez sur la touche « Fonction » jusqu'à ce que le témoin lumineux de la fonction  (11) clignote puis, appuyez sur la touche **OK** (4) pour quitter. Le témoin lumineux  (11) s'éteint et la température du compartiment congélateur retourne sur le réglage sélectionné précédemment.
- Si vous sélectionnez la fonction « Intelligence », la congélation rapide s'arrête.

Vacances :

- Sélectionnez cette fonction si prévoyez de ne pas utiliser l'appareil pendant un certain temps (période de vacances, par exemple). Lorsque la fonction est activée, le compartiment congélateur continue de fonctionner à la température que vous avez sélectionnée et la température du compartiment réfrigérateur est fixée à **+14°C**.
- **Pour activer la fonction**, appuyez sur la touche « Fonction » jusqu'à ce que le témoin lumineux de la fonction  (10) clignote puis, appuyez sur la touche **OK** (4) pour confirmer.
- **Pour désactiver la fonction**, appuyez sur la touche « Fonction » jusqu'à ce que le témoin lumineux de la fonction  (10) clignote puis, appuyez sur la touche **OK** (4) pour quitter. Le témoin lumineux  (10) s'éteint et la température du compartiment réfrigérateur retourne sur le réglage sélectionné précédemment.
- Si vous sélectionnez la fonction « Intelligence » ou « Réfrigération rapide », la fonction « Vacances » s'arrête.

4. Touche de validation

Appuyez sur cette touche pour valider/quitter une fonction ou le réglage sélectionné.

5. Affichage de la température dans le compartiment congélateur

6. Affichage de la température dans le compartiment réfrigérateur

7. Témoin lumineux d'arrêt du compartiment réfrigérateur

8. Témoin lumineux d'alarme (porte ouverte)

9. Témoin lumineux de la fonction « Congélation rapide »

10. Témoin lumineux de la fonction « Vacances »

11. Témoin lumineux de la fonction « Réfrigération rapide »

12. Témoin lumineux de la fonction « Intelligence »

Températures recommandées

Réglage du compartiment de réfrigération	Réglage du compartiment de congélation	Explications
+4°C	-18°C	Ces températures correspondent à la bonne conservation des aliments. Nous vous recommandons de régler les températures sur +4°C et -18°C pour une utilisation normale et quotidienne.
+4°C	-20°C, -22°C ou -24°C	Ces réglages sont recommandés lorsque la température ambiante dépasse les 30°C.
+4°C	Congélation rapide	Ce réglage est utilisé lorsque vous souhaitez congeler des aliments pendant une courte durée. L'appareil reprend son fonctionnement normal lorsque le processus est terminé.
+2°C	-18°C ou plus froid	Si vous pensez que le compartiment de réfrigération n'est pas assez froid à cause de la chaleur ou des ouvertures / fermetures fréquentes de la porte.
Réfrigération rapide	-18°C ou plus froid	Ce réglage est utilisé lorsque le compartiment de réfrigération est rempli ou lorsque vous souhaitez refroidir rapidement les aliments. Vous devez activer la fonction de réfrigération rapide quelques heures avant d'introduire les aliments.

Température excessive dans le compartiment congélateur

- Lorsque la température du compartiment congélateur est supérieure à +10°C lors de la première mise sous tension ou après une non utilisation prolongée de l'appareil, la touche « Freezer » s'allume et la température du congélateur clignote.
- Appuyez sur n'importe quelle touche ou patientez pendant 5 secondes. Le clignotement s'arrête et l'affichage retourne sur la température précédemment sélectionnée.

Signal d'alarme porte du réfrigérateur ouverte

- Lorsque la porte du compartiment réfrigérateur reste ouverte pendant plus de 3 minutes,

un signal sonore retentit et le témoin lumineux d'alarme  s'allume.

- Refermez la porte ou appuyez sur n'importe quelle touche pour arrêter l'alarme. Si vous ne refermez pas la porte, l'alarme se déclenchera à nouveau après 3 minutes.

Fabrication de glaçons

- Pour faire des glaçons, versez de l'eau froide dans le bac à glaçons jusqu'aux trois quarts de sa hauteur, et placez-le dans le compartiment congélateur pendant plus de 2 heures.
- Pour extraire les glaçons, tordez légèrement le bac ou placez-le sous l'eau du robinet pendant quelques secondes.
- Pour réduire le temps de fabrication des glaçons, vous pouvez sélectionner le mode « Congélation rapide ».

Zone la plus froide du compartiment réfrigérateur

- Le symbole  indique l'emplacement de la zone la plus froide de votre réfrigérateur, dont la température est inférieure ou égale à 4°C. Cette dernière se situe en haut du compartiment réfrigérateur comme indiqué sur le schéma en page 22.
- Les clayettes étant amovibles, veillez toujours à ce que la clayette délimitant la zone froide soit positionnée au niveau de l'autocollant afin de garantir la température dans cette zone.

Indicateur de température

- Pour la bonne conservation des denrées dans votre réfrigérateur et notamment dans la zone la plus froide, veillez à ce que dans l'indication « OK » apparaisse sur la pastille. Si « OK » n'apparaît pas, la température moyenne de la zone est trop élevée. Vous devez modifier le réglage de la température du réfrigérateur sur une position supérieure.

- Pour la bonne conservation des denrées dans votre réfrigérateur et notamment dans la zone la plus froide, veillez à ce que dans l'indicateur de température « OK » apparaisse. Si « OK » n'apparaît pas, la température moyenne de la zone est trop élevée. Réglez le thermostat sur une position supérieure.

 Réglage incorrect

 Réglage correct

- A chaque modification, attendez la stabilisation de la température à l'intérieur de l'appareil avant de procéder, si nécessaire, à un nouveau réglage. Ne modifiez la température que progressivement et attendez au moins 12 heures avant de procéder à une nouvelle vérification et à une éventuelle modification.

- Après chargement de l'appareil de denrées fraîches ou après des ouvertures répétées (ou une ouverture prolongée) de la porte, il est normal que l'inscription « OK » n'apparaisse pas dans l'indicateur de température ; attendez au moins 12 heures avant de réajuster ou non la température.

conseils de stockage des aliments

Les aliments stockés doivent toujours être espacés et ne pas toucher les parois afin que l'air froid puisse circuler librement entre eux.

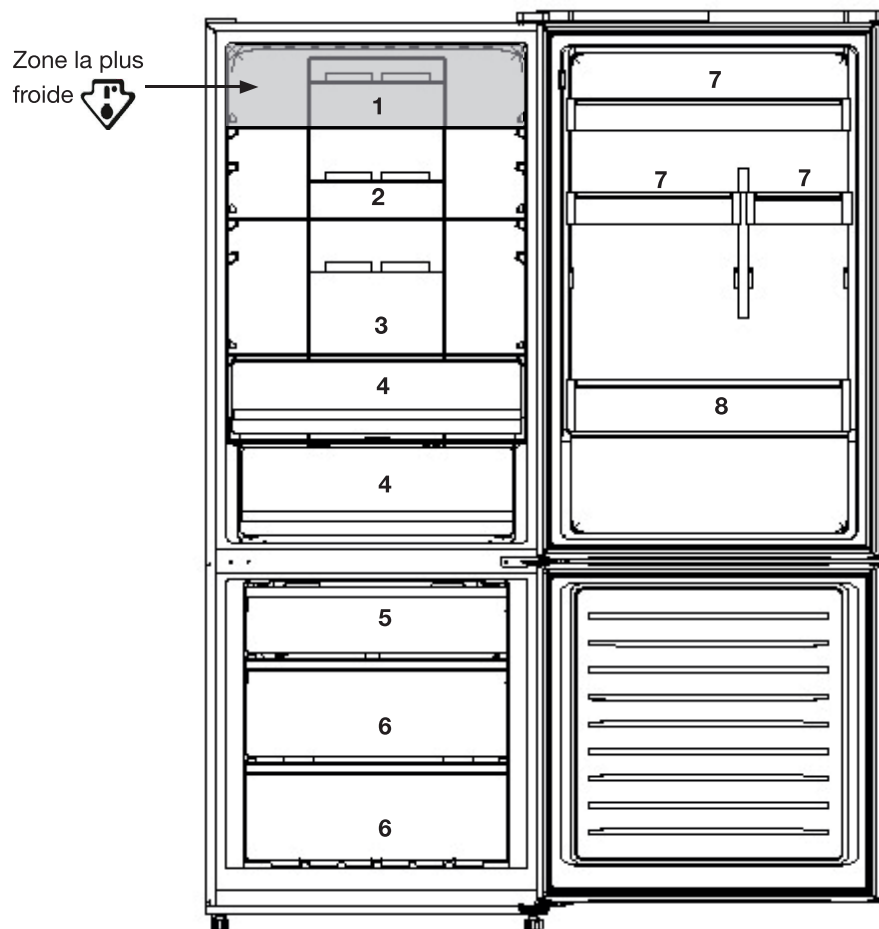

1. Zone la plus froide : viandes, charcuterie, poisson
2. Produits laitiers, fromage
3. Autres aliments
4. Fruits et légumes
5. Aliments pour congélation rapide
6. Conservation d'aliments surgelés
7. Beurre, oeufs, condiments
8. Bouteilles et autres boissons

Conservation des aliments dans le compartiment réfrigérateur

- N'entrez que des aliments frais, nettoyés et emballés dans des emballages ou récipients alimentaires appropriés. La viande et le poisson lavé doivent être emballés dans du plastique ou des films alimentaires, et consommés de préférence dans les deux jours.
- Les fruits et les légumes peuvent être rangés directement dans le bac à légumes. Il n'est pas nécessaire de les emballer séparément.
- Afin de permettre une circulation d'air correcte, ne couvrez jamais les clayettes de papier ou de feuilles en plastique.

Aliments	Durée
Oeufs, marinades, viande fumée	Jusqu'à 10 jours
Fromage	Jusqu'à 10 jours
Légumes racine	Jusqu'à 8 jours
Beurre frais	Jusqu'à 7 jours
Desserts, fruits, plats cuisinés, viande fraîche hachée	Jusqu'à 2 jours
Poisson, viande fraîche hachée, fruits de mer	1 jour

Conseils pour économiser de l'énergie

Nous vous recommandons de suivre les conseils suivants pour économiser de l'énergie :

- Limitez le nombre d'ouvertures des portes et ne les laissez pas ouvertes trop longtemps pour éviter une remontée en température.
- Assurez-vous que l'appareil se situe loin de toute source de chaleur (soleil direct, chauffage électrique, ustensiles de cuisine, etc.).
- Ne réglez pas la température plus froide que nécessaire.
- Ne stockez pas d'aliments chauds ou de liquide qui s'évaporent dans l'appareil. Laissez refroidir les aliments chauds et les boissons chaudes à température ambiante avant de les placer dans l'appareil.
- Placez l'appareil dans une pièce bien aérée et sans humidité. Veuillez vous référer au chapitre sur l'installation de votre appareil.

- Suivez les recommandations du schéma en page 22 montrant le positionnement correct des étagères et autres compartiments de l'appareil. Il s'agit du positionnement idéal pour économiser de l'énergie.

Conservation des surgelés dans le compartiment congélateur

- Votre appareil porte le sigle normalisé « 4 étoiles »  , c'est-à-dire qu'il vous permet de conserver des aliments surgelés, de congeler des produits frais et de fabriquer des glaçons.
- **À la mise en service de l'appareil, nous vous conseillons d'attendre 2 heures avant d'introduire les produits frais dans le compartiment congélateur. Si l'appareil est déjà en fonctionnement, ce délai n'est pas nécessaire.**
- Ne placez pas de plats chauds dans le congélateur avant qu'ils n'aient refroidi, les aliments déjà congelés pourraient pourrir. Placez les aliments frais à congeler dans le tiroir supérieur et utilisez les 2 tiroirs inférieurs pour conserver les produits déjà congelés. Ne mélangez pas les produits déjà congelés avec les produits frais.
- Lorsque vous souhaitez congeler des aliments (viande, viande hachée, poisson, etc.), pensez à les diviser en portions afin qu'ils puissent être consommés en une seule fois.
- Ne mettez pas en contact des aliments frais qui doivent être congelés avec des aliments déjà congelés.
- Placez les aliments frais à congeler dans le tiroir de congélation rapide (tiroir supérieur) et activez la fonction « Congélation rapide ». Après 24 heures, les produits congelés doivent être retirés du tiroir de congélation rapide et placés dans les autres tiroirs du compartiment congélateur (les 2 tiroirs inférieurs) et le thermostat doit être réglé sur une position inférieure.
- Laissez un espace d'au moins 3 cm entre les aliments à congeler et la paroi supérieure à l'intérieur des tiroirs. Utilisez un emballage étanche et hermétique, facile à ouvrir et fermer pour congeler vos aliments (sachets de congélation, boîtes de conservation, etc.)
- Ne recongelez pas des aliments qui ont décongelé. Ceci présente des risques pour votre santé comme, par exemple, des intoxications alimentaires.
- Lorsque vous achetez des aliments surgelés, assurez-vous qu'ils ont été congelés dans de bonnes conditions et que l'emballage n'est pas déchiré.
- Lors du rangement des aliments surgelés, les conditions de conservation indiquées sur l'emballage doivent être respectées. S'il n'y a pas d'instructions, les aliments doivent être consommés le plus rapidement possible.
- Les aliments doivent être transportés dans des emballages appropriés pour maintenir la qualité de la nourriture et doivent être replacés au congélateur le plus tôt possible.

- Si l'emballage d'un aliment surgelé est humide et qu'il sent mauvais, l'aliment a peut-être été conservé auparavant dans de mauvaises conditions. Ne conservez pas cet aliment !
- La durée de conservation d'un aliment surgelé change selon la température ambiante, les ouvertures et fermetures répétées de la porte, le réglage de la température, le type d'aliment et le temps qui s'est écoulé entre le moment où l'aliment a été acheté et celui où il a été placé dans le congélateur. Respectez toujours les instructions indiquées sur l'emballage et ne dépassez jamais la date limite de consommation.
- **AVERTISSEMENT : Les bouteilles et les canettes ne doivent pas être placées dans le compartiment congélation. Elles peuvent éclater lors de la congélation du contenu, et les boissons gazeuses peuvent même exploser ! Ne stockez jamais de limonades, jus, bières, vins moussants, etc. dans le compartiment congélation.**
- **AVERTISSEMENT : Ne mettez pas de crème glacée ou de glaçon dans la bouche immédiatement après leur sortie du compartiment congélation. La glace très froide peut geler sur les lèvres ou la langue et vous blesser.**
- **AVERTISSEMENT : Ne touchez pas aux aliments congelés avec des mains mouillées. Le gel pourrait coller vos mains à la nourriture.**
- **AVERTISSEMENT : N'utilisez pas d'appareils électriques dans le réfrigérateur et/ou le congélateur (par exemple les sorbetières électriques, les mixers, etc.).**

Aliments	Durée de conservation
Fruits, boeuf	De 10 à 12 mois
Légumes, veau, volaille	De 8 à 10 mois
Gibier	De 6 à 8 mois
Porc	De 4 à 6 mois
Viande hachée ou en morceaux	4 mois
Pain, gâteaux, plats cuisinés, poissons maigres	3 mois
Tripes	2 mois
Saucisses fumées, poisson gras	1 mois

nettoyage et entretien

Nettoyage

Débranchez l'appareil avant de procéder au nettoyage.

Nous vous recommandons de procéder régulièrement au nettoyage et à la désinfection de votre appareil.

1. Retirez les aliments congelés et les aliments frais de l'appareil. Enveloppez les aliments congelés dans plusieurs couches de papier-journal, couvrez-les et stockez-les dans un endroit frais.
2. Nettoyez les compartiments réfrigérateur et congélateur à l'aide d'une éponge imbibée d'une solution de bicarbonate de soude et de l'eau tiède.
3. Nettoyez les accessoires à l'aide d'une éponge douce et de l'eau tiède savonneuse.
4. Après le nettoyage, rincez à l'eau claire et séchez soigneusement.
5. Au moins une fois par an, ôtez la poussière accumulée sur la partie arrière de l'appareil. Utilisez pour cela une brosse douce, un tissu électrostatique ou un aspirateur.
6. Une fois que tout est propre et sec, l'appareil peut être remis en marche.

N'utilisez jamais de produits abrasifs ou caustiques, ni d'éponges avec grattoir pour procéder au nettoyage intérieur ou extérieur de votre appareil.

- Prenez soin de ne pas faire couler d'eau dans le logement des lampes d'éclairage et dans d'autres éléments électriques.
- Inspectez **les joints de porte** régulièrement pour vérifier qu'ils sont propres et qu'il n'y a pas de particules de nourriture. Les joints de porte doivent être maintenus propres en permanence. Nettoyez-les avec de l'eau chaude et séchez-les bien.
- Ne nettoyez pas **les clayettes en verre** avec de l'eau chaude lorsqu'elles sont froides. Le verre pourrait se casser en raison du changement soudain de température et causer des blessures personnelles ou des dégâts matériels.

IMPORTANT : Ne placez pas d'huiles ou de plats

huileux dans le réfrigérateur dans des récipients non fermés, car les graisses peuvent endommager les surfaces en plastique du réfrigérateur. Si vous versez ou éclaboussez de l'huile sur les surfaces en plastique, nettoyez et lavez les parties salies avec de l'eau chaude immédiatement.

Dégivrage

Le compartiment congélateur se dégivre automatiquement.

guide de dépannage

Remédier à un mauvais fonctionnement

Un mauvais fonctionnement peut être dû à un problème mineur que vous pouvez résoudre vous-même à l'aide des instructions ci-dessous. Avant d'appeler un technicien, procédez aux vérifications suivantes :

1) Votre réfrigérateur ne fonctionne pas :

Vérifiez :

- Qu'il est branché,
- Que la prise est adaptée et en bon état. Pour cela, branchez un autre appareil sur la même prise.
- Que le fusible n'a pas sauté ou n'est pas défectueux.

2) Votre réfrigérateur ne fonctionne pas de façon optimale :

Vérifiez :

- Que vous ne l'avez pas surchargé,
- Que les portes sont bien fermées et n'ont pas été laissées ouvertes trop longtemps,
- Que vous n'avez pas placé des aliments chauds dans l'appareil,
- Que l'appareil n'est pas situé à côté d'une source de chaleur,
- Que l'espace laissé à l'arrière et sur les côtés de l'appareil est suffisant.

3) Votre appareil est bruyant :

Le gaz de refroidissement qui circule dans le circuit de réfrigération peut parfois émettre un petit bruit même lorsque le compresseur ne fonctionne pas. Ne vous inquiétez pas, ceci est tout à fait normal.

Si vous entendez un bruit différent, vérifiez :

- Que l'appareil est bien droit,
- Que rien ne touche l'arrière,
- Que le contenu de l'appareil ne vibre pas.

3) Les messages d'erreur « E0 », « E1 » ou « E2 » s'affichent :

Des capteurs de l'appareil sont défectueux. Contactez le service après-vente de votre magasin revendeur.

Si ces éléments ne vous aident pas à résoudre votre problème spécifique, ne tentez pas de réparer l'appareil vous-même ; contactez le service après-vente de votre magasin revendeur.

Les réparations de votre réfrigérateur ne doivent être réalisées que par des techniciens de maintenance qualifiés. Des réparations mal faites peuvent conduire à des dangers pour les utilisateurs et ne sont pas couvertes par la garantie.

Bruits pendant le fonctionnement

Les bruits suivants sont des aspects normaux du fonctionnement de l'appareil :

• **Crépitement (craquement de la glace) :**

Ce bruit se fait entendre lors du processus de dégivrage automatique.

Vous pouvez également l'entendre lorsque le réfrigérateur est en train de se refroidir ou se réchauffer (dilatation des matériaux de l'appareil).

• **Claquement :**

Ce bruit se fait entendre au démarrage du compresseur ou lorsqu'il s'arrête.

• **Bruit de compresseur :**

Il s'agit du bruit normal du moteur. Ce bruit indique que le compresseur fonctionne normalement. Lorsque le compresseur s'enclenche, le bruit peut s'intensifier légèrement pendant un court moment.

• **Bruit de bulles et de glouglou :**

Ce bruit se fait entendre lorsque le fluide réfrigérant coule dans les serpentins à l'intérieur du système.

• **Bruit d'eau qui coule :**

Il s'agit du bruit normal de l'eau qui s'écoule dans le contenant d'évaporation pendant le processus de dégivrage. Ce son peut être entendu lors du processus de dégivrage effectué à l'intérieur de l'appareil.

En cas d'absence ou de non-utilisation prolongée

Si vous n'utilisez pas l'appareil pendant une longue période, videz-le, débranchez-le, nettoyez-le et laissez les portes ouvertes pour éviter la formation de moisissures et de mauvaises odeurs.

En cas de coupure de courant

- Si la panne est de courte durée, il n'y a aucun risque d'altération pour les aliments. **Cependant, n'ouvrez pas les portes.** L'autonomie de fonctionnement de votre appareil est indiquée au paragraphe « FICHE PRODUIT » de la présente notice. Cette durée est sensiblement raccourcie suivant la charge de l'appareil.
- Lorsque l'appareil est à nouveau sous tension, le compartiment réfrigérateur et le compartiment congélateur fonctionnent avec les réglages définis avant la coupure de courant.
- Si la panne doit se prolonger, transférez les produits surgelés et congelés dans un autre congélateur.
- Dès que vous constatez un début de décongélation, consommez les aliments le plus rapidement possible.
- Attention ! Tout aliment décongelé ne doit pas être recongelé.
- Pour éviter d'endommager l'appareil en cas de coupures et de rétablissements subits de courant, l'appareil ne démarre pas immédiatement si le temps de coupure de courant est inférieur à 5 minutes.

Éclairage intérieur

Votre appareil dispose d'un éclairage LED. Ce type d'éclairage est conçu pour fonctionner plus longtemps qu'une ampoule classique. Contactez le service après-vente de votre magasin revendeur au cas où l'éclairage s'avérerait défectueux.

Toutes les informations, dessins, croquis et images dans ce document relèvent de la propriété exclusive de SOURCING & CREATION. SOURCING & CREATION se réserve tous les droits relatifs à ses marques, créations et informations. Toute copie ou reproduction, par quelque moyen que ce soit, sera jugée et considérée comme une contrefaçon.

All information, designs, drawings and pictures in this document are the property of SOURCING & CREATION. SOURCING & CREATION reserves all rights to its brands, designs and information. Any copy and reproduction through any means shall be deemed and considered as counterfeiting.

Réfrigérateur combiné

ERCV 185-70v



Protection de l'environnement

Ce symbole apposé sur le produit signifie qu'il s'agit d'un appareil dont le traitement en tant que déchet est soumis à la réglementation relative aux déchets d'équipements électriques et électroniques (DEEE). Cet appareil ne peut donc en aucun cas être traité comme un déchet ménager, et doit faire l'objet d'une collecte spécifique à ce type de déchets. Des systèmes de reprise et de collecte sont mis à votre disposition par les collectivités locales (déchèterie) et les distributeurs. En orientant votre appareil en fin de vie vers sa filière de recyclage, vous contribuerez à protéger l'environnement et empêcherez toute conséquence nuisible pour votre santé.

Testé dans nos laboratoires

Garantie valide à partir de la date d'achat (ticket de caisse faisant foi). Cette garantie ne couvre pas les vices ou les dommages résultant d'une mauvaise installation, d'une utilisation incorrecte, ou de l'usure normale du produit.



Consignes d'usage

LISEZ ATTENTIVEMENT CES INSTRUCTIONS AVANT D'UTILISER L'APPAREIL ET CONSERVEZ-LES POUR POUVOIR VOUS Y REPORTER ULTÉRIEUREMENT.

Si l'appareil devait être vendu ou cédé à une autre personne, assurez-vous que la notice d'utilisation l'accompagne.

Avant la première utilisation

- **Avant de brancher l'appareil à la prise secteur pour la première fois, veuillez laisser reposer l'appareil pendant deux heures si l'appareil a été transporté en position verticale ou 24 heures si l'appareil a été transporté en position horizontale**, ceci afin de permettre au gaz réfrigérant de redescendre dans le compresseur. Le non-respect de ce délai pourrait endommager le compresseur.

Usage prévu

- Cet appareil est destiné à un usage domestique uniquement.
- Il n'est pas destiné à être utilisé dans :

- ✓ Les coins cuisines réservés au personnel des magasins, bureaux et autres environnements professionnels ;
 - ✓ Les fermes et l'utilisation par les clients des hôtels, motels et autres environnements à caractère résidentiel ;
 - ✓ Les environnements de type chambres d'hôtes ;
 - ✓ La restauration et autres applications similaires hormis la vente au détail.
- Il convient au refroidissement, à la conservation des produits frais, à la congélation et au stockage de nourriture congelée, ainsi qu'à la fabrication des glaçons.
 - Pour des raisons de sécurité, ne modifiez pas ou n'essayez pas de modifier les caractéristiques de cet appareil. Cela représenterait un danger pour vous.

Sécurité des enfants

- Les matériaux d'emballage (papier d'emballage, polystyrène) peuvent s'avérer dangereux pour les enfants. Il y a un risque de suffocation ! Ne laissez pas les matériaux d'emballage à la portée des enfants !
- Cet appareil peut être utilisé par des enfants à partir de 8 ans et par des personnes ayant des capacités physiques, sensorielles ou mentales

réduites, ou dénuées d'expérience ou de connaissances s'ils (si elles) sont correctement surveillé(e)s ou si des instructions relatives à l'utilisation de l'appareil en toute sécurité leur ont été données et si les risques encourus ont été appréhendés. Les enfants ne doivent pas jouer avec l'appareil. Le nettoyage et l'entretien par l'utilisateur ne doivent pas être effectués par des enfants, sans surveillance.

- Les enfants âgés de 3 à 8 ans sont autorisés à charger et décharger les appareils de réfrigération.

Câble d'alimentation

- Avant de brancher votre réfrigérateur combiné, assurez-vous que la tension électrique de votre domicile correspond à celle indiquée sur la plaque signalétique de l'appareil.
- Cet appareil est muni d'une prise de terre. Il doit être branché sur une prise murale équipée d'une prise de terre, correctement installée et reliée au réseau électrique conformément aux normes en vigueur.
- Veillez à ce que le cordon d'alimentation ne puisse être écrasé ou coincé, en particulier au niveau des fiches, des prises de courant et au point de raccordement à l'appareil.

- **AVERTISSEMENT** : Ne pas placer de socles mobiles de prises multiples ni de blocs d'alimentation portables à l'arrière de l'appareil.
- Lorsque vous débranchez le câble, tirez-le toujours au niveau de la fiche, ne tirez pas sur le câble lui-même.
- Si le câble d'alimentation est endommagé, il doit être remplacé par votre revendeur, son service après-vente ou une personne de qualification similaire afin d'éviter un danger.
- N'utilisez pas de rallonge ou de multiprise.
- Ne retirez jamais la fiche avec les mains mouillées afin d'éviter tout choc électrique.
- La fiche de prise de courant doit rester accessible ou un interrupteur doit être installé dans les canalisations fixes conformément aux règles d'installation afin de permettre la déconnexion de l'appareil au réseau d'alimentation en toute circonstance.

Utilisation quotidienne

- Débranchez toujours la prise de courant avant de procéder au nettoyage ou à l'entretien de l'appareil.
- **AVERTISSEMENT** : Maintenez dégagées les ouvertures de ventilation dans l'enceinte de l'appareil ou dans la structure d'encastrement.

- **AVERTISSEMENT** : Ne pas utiliser de dispositifs mécaniques ou des moyens autres que ceux recommandés par le fabricant pour accélérer le processus de dégivrage.
- **AVERTISSEMENT** : Ne pas utiliser d'appareils électriques (par exemple les sorbetières électriques, les mixeurs, etc.) à l'intérieur du compartiment de stockage des denrées, à moins qu'ils ne soient du type recommandé par le fabricant.
- **AVERTISSEMENT** : Les récipients contenant des gaz ou liquides inflammables peuvent fuir à basse température. Ils présentent alors un risque d'explosion ! Ne stockez dans cet appareil aucun récipient contenant des matériaux inflammables tels que les atomiseurs, les extincteurs, les cartouches d'encre, etc.
- Les bouteilles et les canettes ne doivent pas être placées dans le compartiment congélation. Elles peuvent éclater lors de la congélation du contenu, et les boissons gazeuses peuvent même exploser ! Ne stockez jamais de limonades, jus, bières, vins moussants, etc., dans le compartiment congélation.
- Ne mettez pas de crème glacée ou de glaçon dans la bouche immédiatement après leur sortie du compartiment congélation. La glace

très froide peut geler sur les lèvres ou la langue et vous blesser.

- Ne touchez pas avec les mains humides les surfaces givrées et les produits congelés et ne consommez pas certains produits tels que les bâtonnets glacés dès leur sortie de l'appareil ; la température très basse à laquelle ils se trouvent peut provoquer des brûlures de la peau.
- Un produit décongelé ne doit jamais être recongelé (excepté s'il a été cuit entre temps).
- Ne placez pas d'objets lourds sur l'appareil.
- Veuillez vous référer à la fin de cette notice pour toute information concernant le nettoyage et l'entretien de cet appareil.
- Ne pas stocker dans cet appareil des substances explosives telles que des aérosols contenant des gaz propulseurs inflammables.

Conservation des aliments

- Afin d'optimiser la conservation de vos aliments, veuillez-vous reporter au paragraphe correspondant de la notice d'utilisation.

Pour éviter la contamination des aliments, il y a lieu de respecter les instructions suivantes :

- Des ouvertures de la porte de manière prolongée sont susceptibles d'entraîner une augmentation significative de température des compartiments de l'appareil.
- Nettoyer régulièrement les surfaces susceptibles d'être en contact avec les aliments et les systèmes d'évacuation accessibles.
- Nettoyer les récipients d'eau s'ils n'ont pas été utilisés pendant 48 heures ; bien rincer le système de distribution raccordé à un réseau de distribution d'eau si de l'eau n'a pas été prélevée pendant 5 jours.
- Entreposer la viande et le poisson crus dans les bacs du réfrigérateur qui conviennent, de telle sorte que ces denrées ne soient pas en contact avec d'autres aliments ou qu'elles ne s'égouttent pas sur les autres aliments.
- Les compartiments "deux étoiles" pour denrées congelées conviennent pour stocker des aliments précongelés, stocker ou fabriquer de la crème glacée et des cubes de glace.
- Les compartiments "une, deux et trois étoiles" ne conviennent pas pour la congélation des denrées alimentaires fraîches.
- Si l'appareil de réfrigération demeure vide de manière prolongée, le mettre hors tension, en effectuer le dégivrage, le nettoyer, le sécher, et

laisser la porte ouverte pour prévenir le développement de moisissures à l'intérieur de l'appareil.

Réfrigérant

- Le circuit de réfrigération utilise un gaz naturel (R600a) très respectueux de l'environnement mais néanmoins inflammable.
- ATTENTION : Risque d'incendie.
- Ce symbole "Danger ; risque d'incendie/matières inflammables" indique que le gaz frigorigène de votre appareil est inflammable en cas de fuite résultant d'un dommage.
- Pendant le transport et l'installation de votre appareil, assurez-vous qu'aucun des composants du circuit de réfrigération n'ait été endommagé.
- Si le circuit de réfrigération est endommagé :
 - ✓ Gardez l'appareil à l'écart des flammes nues et des sources d'inflammation ;
 - ✓ Assurez une bonne aération de la pièce dans laquelle est situé l'appareil.
- AVERTISSEMENT : N'endommagez pas le circuit de réfrigération.



Installation

- **AVERTISSEMENT** : Lors du positionnement de l'appareil, s'assurer que le cordon d'alimentation n'est pas coincé ni endommagé.
- **AVERTISSEMENT** : Ne pas placer de socles mobiles de prises multiples ni de blocs d'alimentation portables à l'arrière de l'appareil.

Transport

- Attention, avec un transport incorrect de l'appareil il y a risque de blessure ou d'endommagement.
- Lors du déplacement de l'appareil, celui-ci doit être emballé et immobilisé. Conformez-vous aux règles de transport mentionnées sur l'emballage. Ne mettez pas l'appareil à l'horizontale ou à un angle supérieur à 45°.
- Lors d'un déménagement ou d'un transport, retirez d'abord tous les éléments amovibles de l'appareil (clayettes, accessoires, bacs à légumes, etc.) ou immobilisez-les à l'intérieur de celui-ci.

En cas de mauvais fonctionnement

- Si l'appareil ne fonctionne pas correctement, veuillez d'abord consulter le paragraphe « **GUIDE DE DÉPANNAGE** » à la fin de la notice.

Si les informations qu'il contient ne vous aident pas, veuillez ne pas procéder vous-même à d'autres réparations.

- Les réparations effectuées par des personnes inexpérimentées peuvent causer des blessures ou des pannes graves. Contactez le service après-vente de votre magasin revendeur.

Mise au rebut

- Lors de la mise au rebut de votre appareil, veuillez vous en débarrasser dans un centre de recyclage agréé. Ne pas exposer l'appareil aux flammes.
- Veuillez rendre les appareils usagés inutilisables avant de vous en débarrasser. Débranchez et coupez le câble d'alimentation, cassez ou enlevez le ressort de la porte et le cas échéant, les vis de la porte. Vous vous assurerez ainsi que des enfants ou des animaux ne pourront pas s'enfermer dans l'appareil en jouant (Il y a un risque de suffocation !) ou se mettre en danger d'une autre façon.