

essentiel 

Réfrigérateur 2 portes

ERDV 165-55s2



Notice d'utilisation

Pour vous aider à bien vivre votre achat

Vous venez d'acquérir un produit de la marque Essentiel b et nous vous en remercions. Nous apportons un soin tout particulier à la FIABILITÉ, à la FACILITÉ D'USAGE et au DESIGN de nos produits.

Nous espérons que ce réfrigérateur vous donnera entière satisfaction.

A	Aperçu de l'appareil	4	Description de l'appareil
		5	Liste des pièces optionnelles
		5	Spécifications techniques
<hr/>			
B	Installation de l'appareil	7	Installation de votre nouvel appareil
		8	Inversion du sens d'ouverture des portes
<hr/>			
C	Utilisation de l'appareil	11	Commandes de l'appareil
		11	Utilisation de l'appareil
		12	Indicateur de température
<hr/>			
D	Informations pratiques	14	Conseils et astuces pratiques
		15	Nettoyage et entretien
		18	Dépannage
		20	Recyclage de cet appareil

Description de l'appareil

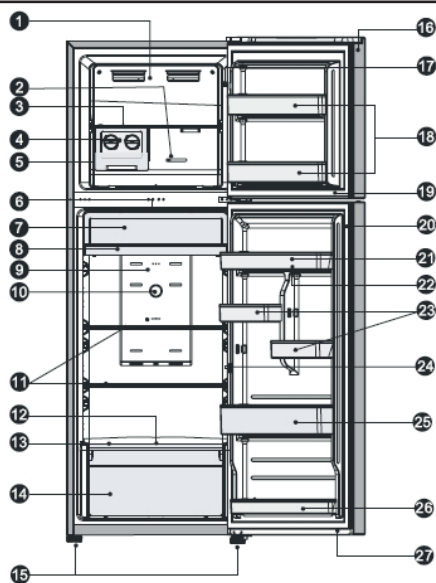

- | | | | | | | | | | | | | | | | | | | | | | | | | | | |
|-----------------------------------|--|--------------------------|--|----------------------------|-------------|--------------------------------|-----------------------------|-------------------------------------|---|----------------------------|--|--------------------------|-----------------|------------------|------------------------|---------------------------------------|--|------------------------------------|--------------------------------------|-------------------|-----------------|------------------------|---------------------------------------|------------------------------|--------------------------|--------------------------|
| ❶ Cache d'aération du congélateur | ❷ Régulateur de température du congélateur | ❸ Étagère du congélateur | ❹ Bac à glaçons (twist ice non fourni) | ❺ Bac de stockage de glace | ❻ Lampe LED | ❼ Cache de la zone fraîche (*) | ❽ Tiroir de la zone fraîche | ❾ Cache d'aération du réfrigérateur | ❿ Contrôleur de température (dans le réfrigérateur) | ⓫ Étagère du réfrigérateur | ⓬ Bloc coulissant pour le contrôle de l'humidité (*) | ⓭ Cache du bac à légumes | ⓮ Bac à légumes | ⓯ Pied ajustable | ⓰ Porte du congélateur | ⓱ Interrupteur de la porte supérieure | ⓲ Compartiments de la porte du congélateur | ⓳ Joint de la porte du congélateur | ⓴ Joint de la porte du réfrigérateur | ⓵ Étagère du haut | ⓶ Casier à œufs | ⓷ Petits compartiments | ⓸ Interrupteur de la porte inférieure | ⓹ Compartiment intermédiaire | ⓺ Compartiment inférieur | ⓻ Porte du réfrigérateur |
|-----------------------------------|--|--------------------------|--|----------------------------|-------------|--------------------------------|-----------------------------|-------------------------------------|---|----------------------------|--|--------------------------|-----------------|------------------|------------------------|---------------------------------------|--|------------------------------------|--------------------------------------|-------------------|-----------------|------------------------|---------------------------------------|------------------------------|--------------------------|--------------------------|

* : variable selon le modèle

Liste des pièces optionnelles

Pièce	Modèle	ERDV 165-55s2
Ampoule LED		✓
Bac à glaçons (twist ice non fourni)		✗
Cache de la zone fraîche		✗
Tiroir de la zone fraîche		✓
Boîtier désodorisant		✗
Bloc coulissant pour le contrôle de l'humidité		✓
Compartiment supérieur		✓
Poignée		✗

Remarque : En raison de la modification constante de nos produits, votre réfrigérateur peut être légèrement différent de celui qui figure dans cette notice d'utilisation mais ses fonctions et méthodes d'utilisation demeurent inchangées.

Spécifications techniques

Mesures effectuées suivant le règlement UE N° 1060/2010 de la Commission Européenne et la norme EN 62552:2013.

Désignation	Valeur	Unité
Marque	Essentiel b	
Identification du modèle	ERDV 165-55s2	
Code produit	8005720	
Classe de protection électrique	I	
Alimentation	220-240 V~ 50 Hz	
Courant assigné	0,6	A
Puissance de dégivrage	150	W
Type / Puissance d'ampoule	Rampe LED / 1W max	
Fluide frigorigène / Masse	R600a/45g	
Catégorie de l'appareil de réfrigération ménager	7 [réfrigérateur-congélateur]	

Désignation	Valeur	Unité
Classe d'efficacité énergétique	A+	
Consommation d'électricité	255	kWh/annum
Consommation d'énergie de 255 kWh par an, calculée sur la base du résultat obtenu pour 24 h dans des conditions d'essai normalisées. La consommation d'énergie réelle dépend des conditions d'utilisation et de l'emplacement de l'appareil.		
Volume brut total	272	L
Volume utile (net) total	251	L
Volume utile (net) du compartiment réfrigérateur	198	L
Mode de dégivrage compartiment réfrigérateur	Automatique	
Nombre d'étoiles de la zone -12°C dans la porte du congélateur	2	
Volume utile (net) du compartiment congélateur	46	L
Volume utile (net) de la zone -12°C dans la porte du congélateur	7	L
Mode de dégivrage compartiment congélateur	Automatique	
Nombre d'étoiles du compartiment congélateur* Le nombre d'étoiles correspond à la température de stockage des denrées alimentaires : 0 (sans étoile) = 0°C / 1 = -6°C / 2 = -12°C / 3 = -18°C / 4 = -18°C minimum (capacité à congeler les aliments)	4 (sans givre)	
Autonomie (durée de montée en température)	10	h
Pouvoir de congélation (capacité de congélation)	3	kg/24 h
Classe climatique : SN / N / ST / T		
Cet appareil est conçu pour être utilisé à une température ambiante comprise entre +10°C et +43°C.		
SN = +10°C à +32°C / N = +16°C à 32°C / ST = +16°C à +38°C / T = +16°C à 43°C.		
Les températures internes peuvent être affectées par des facteurs, tels que l'emplacement de l'appareil, la température ambiante et la fréquence d'ouverture de la porte.		
Le réglage du thermostat peut être modifié pour compenser ces facteurs.		
Émissions acoustiques dans l'air	42	dB(A)
Type de réfrigérateur	Pose libre	
Dimensions hors tout (L x H x P)*	55 x 165,6 x 60,5	cm
Encombrement en service (L x H x P)*	103,8 x 176,5 x 117,2	cm
Poids net	54,2	kg

* L = Largeur / H = Hauteur / P = Profondeur

Installation de votre nouvel appareil

Veillez prendre connaissance des conseils suivants avant d'utiliser votre appareil pour la première fois.

• **Avant de brancher l'appareil à la prise secteur pour la première fois, veuillez laisser reposer l'appareil pendant deux heures si l'appareil a été transporté en position verticale ou 24 heures si l'appareil a été transporté en position horizontale, ceci afin de permettre au gaz réfrigérant de redescendre dans le compresseur. Le non-respect de ce délai pourrait endommager le compresseur.**

Ventilation de l'appareil

Pour améliorer l'efficacité du système de refroidissement et économiser de l'énergie, il est nécessaire de maintenir une bonne ventilation autour de l'appareil afin de dissiper la chaleur. Un espace suffisant doit être disponible autour du réfrigérateur : il est conseillé de laisser un espace d'au 50-70 mm entre le mur et l'arrière de l'appareil, 100 mm au-dessus et sur les côtés, ainsi qu'un espace suffisant à l'avant pour pouvoir ouvrir la porte à 135 degrés, comme indiqué ci-dessous :

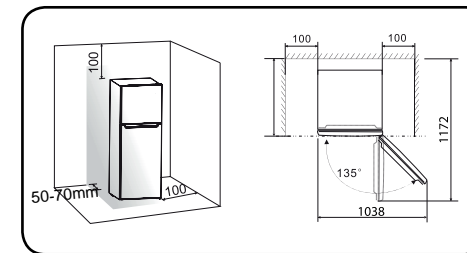

Remarque : Cet appareil fonctionne parfaitement dans les climats indiqués dans le tableau ci-après.

Classe climatique	Température ambiante
SN	+10 °C à +32 °C
N	+16 °C à +32 °C
ST	+16 °C à +38 °C
T	+16 °C à +43 °C

Il peut ne pas fonctionner correctement à des températures supérieures ou inférieures à celles indiquées.

• Installez votre appareil dans un endroit sec.

• Conservez l'appareil à l'abri du soleil, de la pluie ou du gel, et installez-le loin de sources de chaleur, telles que des plaques électriques ou des radiateurs.

Mise à niveau de l'appareil

• Les pieds peuvent être ajustés pour mettre à niveau l'appareil et assurer une circulation d'air correcte à l'arrière du réfrigérateur. Vous pouvez les régler manuellement ou en utilisant une clé à molette.

• Pour permettre à la porte de se fermer automatiquement, inclinez légèrement le haut d'environ 10 mm.

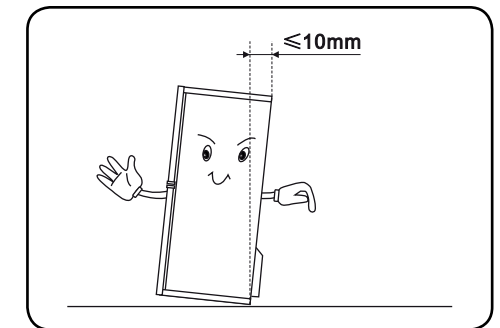

Inversion du sens d'ouverture des portes

Vous pouvez modifier le sens d'ouverture des portes de votre réfrigérateur si nécessaire. Pour effectuer ces modifications, retirez tous les balconnets de porte, les clayettes, le bac à fruits et légumes ainsi que tous les accessoires à l'intérieur de l'appareil, puis suivez les étapes indiquées ci-après ou contactez un professionnel qualifié.

Procédure d'inversion d'ouverture des portes

1. Retirez le cache-vis (A) de la porte du congélateur, situé sur le dessus de l'appareil, puis dévissez la vis (B) et la charnière supérieure (C) en haut à droite. À l'aide du tournevis plat, retirez ensuite le cache-trous (D) situé sur le dessus de l'appareil à gauche.

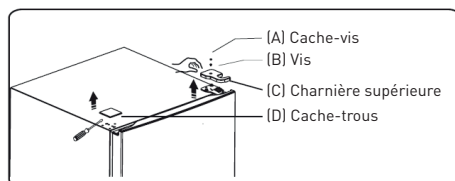

2. Tout en maintenant la porte du congélateur pour éviter qu'elle ne tombe, dévissez les vis hexagonales (E) fixant la charnière supérieure (C).

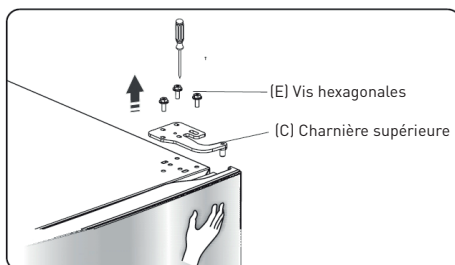

3. Soulevez la porte du congélateur et placez-la sur une surface douce, face extérieure vers le haut, pour éviter les griffes. Dévissez ensuite les vis autotaraudeuses (F), retirez le support de porte (G) et installez les éléments (F) et (G) de l'autre côté de l'appareil.

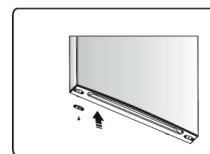
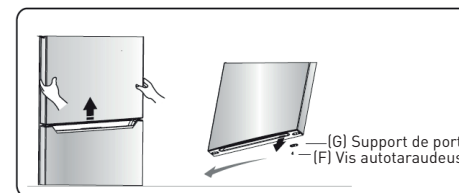

4. Dévissez les vis (H) qui fixent la charnière intermédiaire (I), puis retirez la charnière. Soulevez légèrement la porte du réfrigérateur pour la retirer.

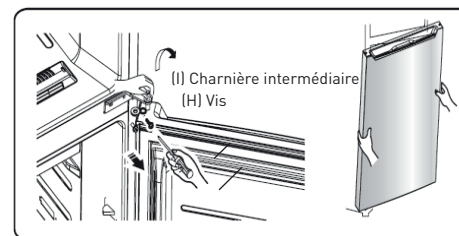

5. Placez la porte du réfrigérateur sur une surface douce, face extérieure vers le haut, pour éviter les griffes. Dévissez ensuite les vis (J), retirez le support de porte (K) et installez les éléments (J) et (K) de l'autre côté de l'appareil.

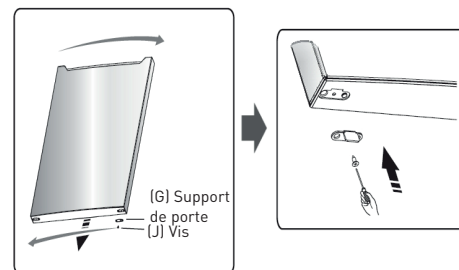

6. Retirez les cache-trous sur l'appareil et placez-les du côté opposé.

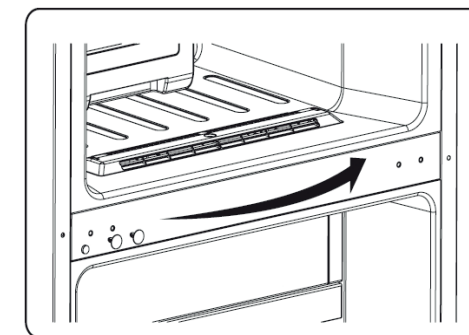

7. Placez le réfrigérateur au sol sur son dos et retirez le pied avant gauche (L). Dévissez les vis autotaraudeuses (M), puis retirez la plaque en métal (N) et la charnière inférieure (O).

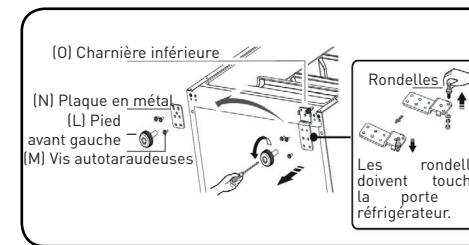

8. Réinstallez les pièces du côté opposé.

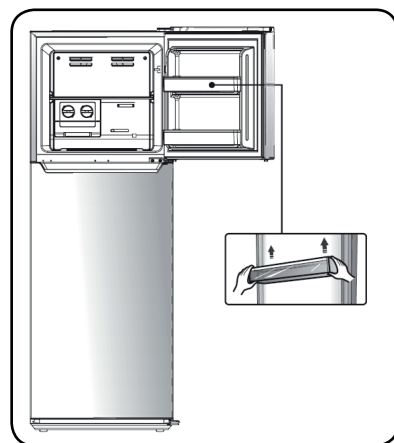
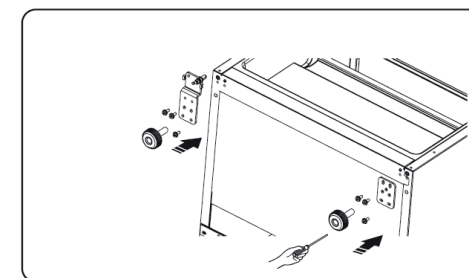

IMPORTANT

Débranchez l'appareil de la prise de courant lorsque vous procédez à l'inversion du sens d'ouverture des portes.

Outils nécessaires

Clé à douille 8 mm	Tournevis cruciforme
Tournevis à tête plate	Clé anglaise
	Clé 8 mm



2 personnes sont nécessaires pour effectuer cette opération.

9. Remplacez la porte du réfrigérateur et ajustez sa position de manière à l'aligner au trou inférieur et à l'axe pivot inférieur. Pivotez la charnière intermédiaire à 180°, changez l'emplacement des rondelles sur l'axe de la face supérieure, ajustez la charnière intermédiaire et fixez-la.

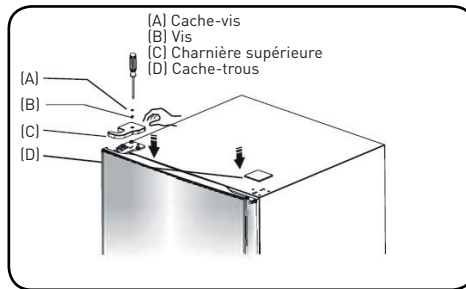

9. Ouvrez la porte du congélateur et du réfrigérateur, remplacez les clayettes et les accessoires puis, rebranchez l'appareil.

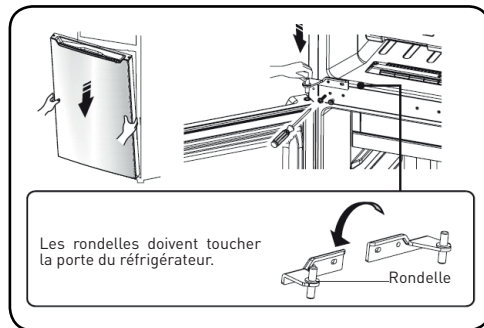

10. Vissez l'axe pivot supérieur, pivotez la charnière supérieure à 180° et fixez-la.

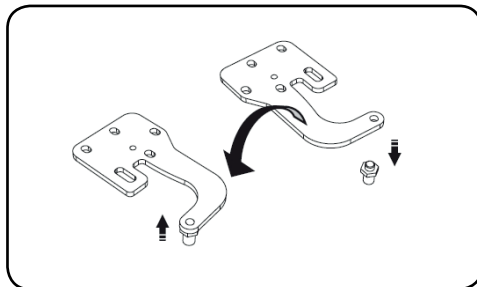

11. Placez le cache-vis (A) de la charnière supérieure (C) du côté gauche, fixez-le avec les vis (B) et installez le cache-trous (D) du côté droit.

Commandes de l'appareil

Utilisez votre appareil en tenant compte des régulateurs suivants. Votre appareil dispose des fonctions et modes présentés dans les illustrations ci-dessous.

Régulateur de température du réfrigérateur

- Réfrigération insuffisante : réglez le régulateur de température sur « Colder » (plus froid).
- Utilisation normale du réfrigérateur : réglez le régulateur de température sur « 5 ».

i IMPORTANT
Des températures ambiantes élevées (par exemple, en été) et des paramètres de température basse peuvent entraîner un fonctionnement continu du compresseur !
ATTENTION : ceci peut réduire la durée de vie de l'appareil.

Nous ne recommandons donc pas de tourner le régulateur de température sur « Colder » (plus froid) ou « Cold » (froid) en conditions normales. En effet, lorsque la température ambiante est élevée, le compresseur doit fonctionner continuellement pour que la température de l'appareil reste basse.

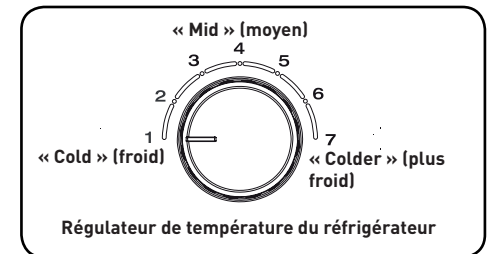

Régulateur de température du congélateur
Le régulateur de température vous permet d'ajuster la température à l'intérieur du congélateur.

- Si vous avez beaucoup de nourriture à congeler : tournez le régulateur de température sur la position « Colder » (plus froid).
- En conditions normales : réglez le régulateur de température sur 4.
- Si vous avez peu d'aliments à congeler : tournez le régulateur de température sur la position « Cold » (froid).
La position « Cold » (froid) permet d'économiser de l'énergie.

i IMPORTANT
Nous ne vous recommandons pas de placer le régulateur de température en position « Colder » (plus froid) ou « Cold » (froid) en conditions normales.

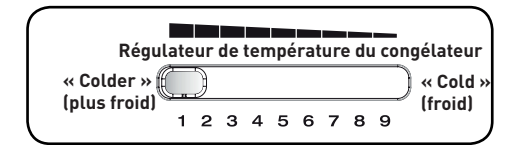

i IMPORTANT
Ne placez pas trop d'aliments directement contre la sortie d'air de la sonde de température, car cela peut affecter le fonctionnement de l'appareil.

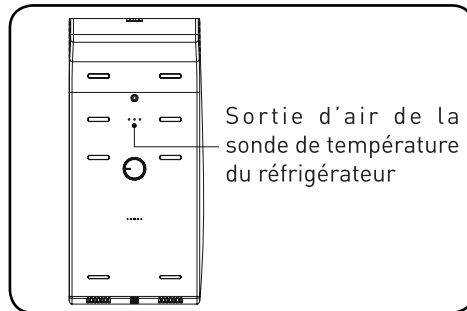

Utilisation de l'appareil

Votre appareil est équipé des accessoires indiqués dans le chapitre « Description de l'appareil ». Les instructions ci-après vous aideront à les utiliser correctement.

Compartiments des portes

- Ils conviennent pour ranger les œufs, les boissons en bouteille ou en cannette, les aliments emballés, etc. N'y stockez pas de produits lourds.
- Le compartiment intermédiaire peut être placé à différents endroits, selon vos besoins. Veuillez retirer les aliments avant de le repositionner.

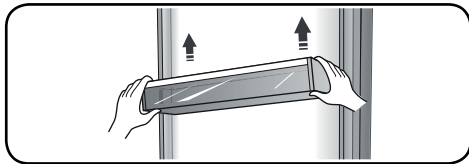

Note : Des casiers à œufs sont disponibles dans le compartiment supérieur, et des supports pour bouteilles dans le compartiment inférieur.

Clayettes du réfrigérateur

- Les clayettes du réfrigérateur peuvent être retirées pour être nettoyées.

Zone fraîcheur

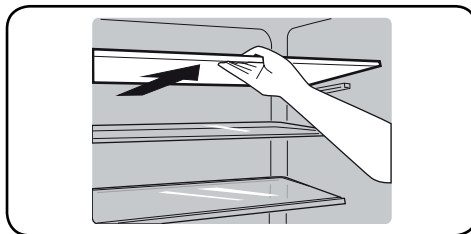

- La température y est de 2 à 3 °C plus basse que dans le reste du réfrigérateur.
- Cet espace est destiné à la conservation du poisson, de la viande ou des autres aliments périssables.

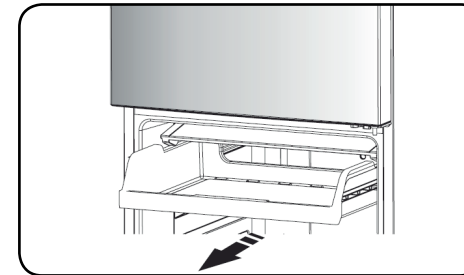

Bac à légumes

- Il est destiné au stockage de fruits et de légumes.

Bac à légumes et contrôle de l'humidité

- Monté sur une extension télescopique coulissante, le bac à légumes est, comme son nom l'indique, conçu pour conserver les légumes et les fruits. Vous pouvez régler l'humidité à l'aide du bloc coulissant.
- Pour retirer le bac à légumes, tirez le vers vous puis, soulevez-le. N'oubliez pas de sortir d'abord tous les aliments.

Indicateur de température

Pour vous aider au bon réglage de votre appareil, celui-ci est équipé d'un indicateur de température placé dans la zone la plus froide.

Pour la bonne conservation des denrées dans votre réfrigérateur et notamment dans la zone la plus froide, veillez à ce que dans l'indicateur de température « OK » apparaisse.

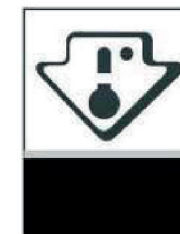

Le symbole ci-dessus indique l'emplacement de la zone la plus froide de votre réfrigérateur. Il définit le haut de cette zone.

Si « OK » n'apparaît pas, la température moyenne de cette zone est trop élevée. Réglez le thermostat sur une position plus froide.

À chaque modification du réglage du thermostat, attendez la stabilisation de la température à l'intérieur de l'appareil avant de procéder, si nécessaire, à un nouveau réglage. Ne modifiez la position du thermostat que progressivement et attendez au moins 12 heures avant de procéder à une nouvelle vérification.

NOTE : après le chargement de l'appareil en denrées fraîches ou après des ouvertures répétées ou prolongées de la porte, il est normal que l'inscription « OK » n'apparaisse pas sur l'indicateur de température ; attendez au moins 12 heures avant de réajuster le thermostat.

Conseils et astuces pratiques

Conseils d'économie d'énergie

Nous vous recommandons de suivre les conseils suivants pour réaliser des économies d'énergie :

- Essayez de ne pas laisser la porte ouverte pendant longtemps pour préserver l'énergie.
- Assurez-vous que l'appareil se situe loin de toute source de chaleur (soleil direct, chauffage, etc.).
- Ne réglez pas la température en position plus froide que nécessaire.
- Ne stockez pas d'aliments chauds ou de liquides qui s'évaporent dans l'appareil.
- Placez l'appareil dans une pièce bien aérée et sans humidité. Veuillez vous référer au chapitre sur l'installation de votre appareil.
- Suivez les recommandations de l'illustration présentant le positionnement des clayettes et des autres compartiments de l'appareil. Il s'agit des positions idéales pour économiser de l'énergie.

Conseils pour la réfrigération d'aliments frais

- Ne placez pas d'aliments chauds directement dans le réfrigérateur ou le congélateur, cela augmenterait la température intérieure, faisant tourner davantage le compresseur et donc consommer plus d'énergie.
- Couvrez ou enveloppez les aliments, en particulier s'ils ont une odeur forte.
- Placez les aliments correctement, pour que l'air puisse circuler librement.

Conseils de réfrigération

- Viande (tous types) : Enveloppez-la et placez-la sur la clayette en verre au-dessus du bac à légumes.
- Aliments cuits, plats froids, etc. : Ils doivent être couverts et peuvent être placés sur n'importe quelle clayette.

- Fruits et légumes : Conservez-les dans le bac prévu à cet effet.
- Beurre et fromages : Enveloppez-les dans du papier aluminium ou du film alimentaire.
- Lait : Conservez-le dans les compartiments de la porte.

Conseils de congélation

- **Avant de brancher l'appareil à la prise secteur pour la première fois, veuillez laisser reposer l'appareil pendant deux heures si l'appareil a été transporté en position verticale ou 24 heures si l'appareil a été transporté en position horizontale, ceci afin de permettre au gaz réfrigérant de redescendre dans le compresseur. Le non-respect de ce délai pourrait endommager le compresseur.**

- Préparez la nourriture en petites portions pour qu'elle se congèle rapidement et pour pouvoir décongeler uniquement les quantités nécessaires.
- Utilisez un emballage étanche et hermétique, de qualité et facile à ouvrir et à fermer pour congeler vos aliments (sachets congélation, boîtes de conservation, etc...).
- Ne laissez pas les aliments frais entrer en contact avec ceux qui sont déjà congelés, afin d'éviter une augmentation de la température.
- S'ils sont consommés immédiatement après les avoir sortis du congélateur, les produits congelés peuvent causer des brûlures de froid.
- Il est recommandé de dater chaque produit congelé, afin de garder une trace du temps de conservation.

Conseils pour le stockage des produits surgelés

- Assurez-vous que le produit surgelé a

été conservé correctement dans le point de vente.

- Une fois décongelée, la nourriture se détériore rapidement et ne doit pas être recongelée. Ne dépassez pas la date limite de conservation indiquée par le fabricant.

Arrêt de votre appareil

Si vous avez besoin d'éteindre cet appareil pour une longue durée, suivez les étapes indiquées ci-après pour éviter l'apparition de moisissures.

Nettoyage et entretien

Pour des raisons d'hygiène, l'appareil (y compris l'extérieur et les accessoires) doivent être nettoyés régulièrement, c'est-à-dire au moins une fois tous les 2 mois.



ATTENTION

L'appareil ne doit pas être branché durant le nettoyage. Risque de choc électrique ! Éteignez et débranchez l'appareil avant de le nettoyer.

1. Retirez toute la nourriture.
2. Débranchez la prise.
3. Nettoyez et séchez soigneusement l'intérieur.
4. Assurez-vous que les portes restent ouvertes pour que de l'air circule.

Nettoyage de l'extérieur

Nettoyez régulièrement votre appareil pour une cuisine propre.

- Essuyez le panneau d'affichage avec un chiffon doux et propre.
- Aspergez de l'eau sur le chiffon plutôt que sur la surface de l'appareil. Cela assure une bonne répartition de l'humidité sur la surface.
- Nettoyez les portes, les poignées et les surfaces avec un détergent doux, puis essuyez-les.

Nettoyage de l'intérieur



ATTENTION

N'utilisez pas d'objets coupants, car ils peuvent rayer les surfaces.

N'utilisez pas de diluant, de détergent pour voiture, de Clorox, d'huile étherée, de nettoyeurs abrasifs ou de solvants organiques comme le benzène. Ils risquent d'endommager les surfaces et de prendre feu.

Nettoyez régulièrement l'intérieur de l'appareil. Il est plus facile de le faire quand l'appareil est moins rempli. Essuyez l'intérieur du congélateur avec une solution de bicarbonate de soude, puis rincez-le avec de l'eau chaude en utilisant

une éponge ou un chiffon essoré. Séchez bien avant de replacer les clayettes et autres pièces amovibles. Bien que cet appareil se dégivre automatiquement, une couche de givre peut apparaître sur les parois intérieures du congélateur si les portes sont ouvertes fréquemment ou trop longtemps. Si la couche est trop épaisse, choisissez un moment où l'appareil contient peu d'aliments et suivez les instructions suivantes :

1. Retirez les aliments et les compartiments, débranchez l'appareil et laissez la porte ouverte. Aérez la pièce pour accélérer le processus.
2. Lorsque le dégivrage est terminé, nettoyez le congélateur de la manière indiquée ci-dessus.



ATTENTION

N'utilisez pas d'objets coupants pour enlever le givre du congélateur. Ne rebranchez et ne rallumez l'appareil qu'une fois l'intérieur complètement sec.

Nettoyage des joints de porte

Nettoyez bien les joints de porte. Des aliments collants et des boissons peuvent coller à l'appareil et détacher les joints lorsque vous ouvrez la porte. Nettoyez les joints avec un détergent doux et de l'eau chaude. Rincez-les et faites-les bien sécher.



ATTENTION

Ne rallumez l'appareil qu'une fois les joints complètement secs.

Remplacement de la rampe LED



ATTENTION

Les rampes LED ne doivent pas être remplacées par l'utilisateur !

Si la rampe est endommagée, contactez le service après-vente de votre magasin revendeur. Ne tentez pas de changer la rampe LED vous-mêmes.

Dépannage

Si vous avez des problèmes avec votre appareil ou si vous pensez qu'il ne fonctionne pas correctement, vous pouvez effectuer quelques vérifications simples avant d'appeler le service clientèle.



ATTENTION

N'essayez pas de réparer l'appareil vous-même. Si le problème persiste après avoir vérifié les points ci-dessous, contactez un électricien qualifié, un technicien de maintenance agréé ou le magasin dans lequel vous avez acheté l'appareil.

Problèmes	Causes possibles et solutions
L'appareil ne fonctionne pas correctement	<p>Vérifiez que le cordon d'alimentation est branché correctement.</p> <p>Vérifiez le fusible ou le circuit de votre alimentation électrique et remplacez-le si nécessaire.</p> <p>La température ambiante est trop basse. Essayez d'augmenter la température de la pièce.</p> <p>Il est normal que le congélateur ne fonctionne pas durant le cycle de dégivrage automatique ou pendant une courte période après l'allumage de l'appareil, pour protéger le compresseur.</p>
Odeurs dans les compartiments	<p>L'intérieur a peut-être besoin d'être nettoyé.</p> <p>Certains aliments, conteneurs ou emballages peuvent causer des odeurs.</p>
Bruits de l'appareil	<p>Les bruits suivants sont normaux :</p> <ul style="list-style-type: none"> • Bruit du compresseur lorsqu'il fonctionne. • Bruit de ventilation provenant du petit ventilateur du congélateur et des autres compartiments. • Bruit de gargouillement similaire à de l'eau bouillante. • Bruit de mise sous tension durant le dégivrage automatique. • Cliquetis avant que le compresseur ne démarre. <p>D'autres bruits inhabituels dus aux motifs suivants peuvent nécessiter votre intervention :</p> <p>L'appareil n'est pas à niveau.</p> <p>L'arrière de l'appareil touche le mur.</p> <p>Des bouteilles ou récipients roulent ou tombent.</p>

Problèmes	Causes possibles et solutions
Le moteur tourne continuellement	<p>Il est normal de fréquemment entendre le bruit du moteur, il tournera encore plus dans les circonstances suivantes :</p> <ul style="list-style-type: none"> • Les paramètres de température sont plus froids que nécessaire. • Une grande quantité de nourriture chaude a récemment été stockée dans l'appareil. • La température en dehors de l'appareil est trop élevée. • Les portes sont ouvertes trop souvent et trop longtemps. • Si vous venez juste d'installer l'appareil ou si vous le rallumez après une inutilisation prolongée.
Une couche de givre se dépose dans le compartiment	<p>Vérifiez que les sorties d'air ne sont pas bloquées par de la nourriture et assurez-vous que les aliments stockés permettent une aération suffisante. Assurez-vous que la porte est bien fermée. Pour le dégivrage, veuillez vous référer au chapitre d'entretien et de nettoyage.</p>
La température interne est trop élevée	<p>Vous avez peut-être laissé les portes ouvertes trop longtemps ou trop fréquemment. Il est également possible que les portes restent ouvertes à cause d'un obstacle, ou que l'espace autour de l'appareil ne soit pas suffisant.</p>
La température intérieure est trop basse	<p>Augmentez la température en vous référant au chapitre « Commandes de l'appareil ».</p>
Les portes ne se ferment pas facilement	<p>Vérifiez si le haut du réfrigérateur est incliné vers l'arrière de 10 à 15 mm, ce qui permet la fermeture automatique des portes, ou si un objet à l'intérieur empêche les portes de se fermer.</p>
De l'eau coule sur le sol	<p>Le réservoir d'eau (situé à l'arrière du réfrigérateur) n'est peut-être pas à niveau ou il est possible que le dégorgeoir (situé sous le haut du compresseur) ne soit pas dirigé correctement vers ce réservoir ou soit bloqué. Vous aurez peut-être besoin de tirer le réfrigérateur pour vérifier le réservoir et le dégorgeoir.</p>
La lumière ne fonctionne pas	<ul style="list-style-type: none"> • La lumière peut être endommagée. Référez-vous au chapitre sur le nettoyage et l'entretien des ampoules LED. • Le système de contrôle a désactivé la lumière, car la porte a été ouverte trop longtemps. Fermez la porte et rouvrez-la pour réactiver la lumière.

Recyclage de cet appareil

Il est interdit de mettre au rebut cet appareil de la même manière que des déchets ménagers.

Emballages

Les emballages portant le symbole de recyclage sont recyclables. Jetez ces emballages dans les conteneurs appropriés.

Avant le recyclage de l'appareil

1. Retirez la prise électrique.
2. Coupez le cordon d'alimentation et jetez-le avec la prise principale.



ATTENTION

Les réfrigérateurs contiennent des réfrigérants et des gaz. Les réfrigérants et les gaz doivent être éliminés par des professionnels, car ils peuvent entraîner des blessures aux yeux ou s'enflammer.

Assurez-vous que les tuyaux du circuit réfrigérant ne sont pas endommagés avant de mettre l'appareil au rebut.

Toutes les informations, dessins, croquis et images dans ce document relèvent de la propriété exclusive de SOURCING & CREATION. SOURCING & CREATION se réserve tous les droits relatifs à ses marques, créations et informations. Toute copie ou reproduction, par quelque moyen que ce soit, sera jugée et considérée comme une contrefaçon.

All information, designs, drawings and pictures in this document are the property of SOURCING & CREATION. SOURCING & CREATION reserves all rights to its brands, designs and information. Any copy and reproduction through any means shall be deemed and considered as counterfeiting.

Réfrigérateur 2 portes

ERDV 165-55s2



Protection de l'environnement

Ce symbole apposé sur le produit signifie qu'il s'agit d'un appareil dont le traitement en tant que déchet est soumis à la réglementation relative aux déchets d'équipements électriques et électroniques (DEEE). Cet appareil ne peut donc en aucun cas être traité comme un déchet ménager, et doit faire l'objet d'une collecte spécifique à ce type de déchets. Des systèmes de reprise et de collecte sont mis à votre disposition par les collectivités locales (déchèterie) et les distributeurs. En orientant votre appareil en fin de vie vers sa filière de recyclage, vous contribuerez à protéger l'environnement et empêcherez toute conséquence nuisible pour votre santé.



Testé dans nos laboratoires

Garantie valide à partir de la date d'achat (ticket de caisse faisant foi). Cette garantie ne couvre pas les vices ou les dommages résultant d'une mauvaise installation, d'une utilisation incorrecte, ou de l'usure normale du produit.

