

Climatiseur mobile

Air conditioner

Airconditioner

Aire acondicionado portátil

Umkehrkühlung

ECM 7 / ECM 9 / ECM 11



**Notice d'utilisation / Instruction manual /
Gebruiksaanwijzing / Manual de instrucciones
/ Gebrauchsanweisung**

VUE ÉCLATÉE / COMPOSITION OF YOUR UNIT / SAMENSTELLING VAN UW TOESTEL / VISTA DE DESPIECE / INNENANSICHT

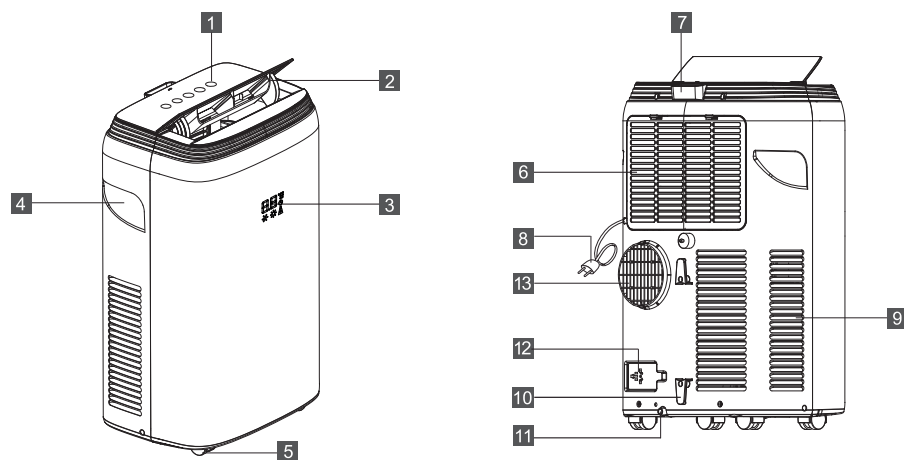

FR	EN	NL	ES	DE
1. Panneau de contrôle tactile	1. Touch control panel	1. Aanraak-bedieningspaneel	1. Panel de control táctil	1. Touch-Bedienung
2. Ailette	2. Conditioned air deflector	2. Schoep	2. Aleta	2. Flügel
3. Écran d'affichage LED	3. Operation model LED display	3. LED-weergavescherm	3. Pantalla de visualización LED	3. LED-Anzeigebildschirm
4. Poignée (deux côtés)	4. Handle (both sides)	4. Handgreep (twee zijden)	4. Asa (dos lados)	4. Griff (auf beiden Seiten)
5. Roulettes	5. Wheels	5. Wiel'tjes	5. Ruedas	5. Laufräder
6. Grille entrée d'air	6. Upper air intake grill	6. Luchtinlaat-rooster	6. Rejilla de entrada del aire	6. Lufteinlassgitter
7. Range-télécommande	7. Remote control tidy	7. Afstandsbedieningshouder	7. Alcance del mando a distancia	7. Halterung für Fernbedienung
8. Câble électrique	8. Mains supply cable	8. Stroomsnoer	8. Cable eléctrico	8. Stromkabel
9. Grille entrée d'air	9. Lower air intake grill	9. Luchtinlaatrooster	9. Rejilla de entrada del aire	9. Lufteinlassgitter
10. Crochet	10. Hook	10. Haakje	10. Gancho	10. Haken
11. Bouchon de vidange du bac de condensation	11. Condensation pan drain plug	11. Aflaatstop voor de condensbak	11. Tapón de vaciado de la bandeja de condensación	11. Entwässerungsstopfen des Kondenswasserbehälters
12. Dispositif de rangement de la prise : permet de ranger la prise lorsque l'appareil n'est pas utilisé	12. Plug locator: to locate the plug when the appliance is not in use	12. "Stekkerhouder": om de stekker te bewaren wanneer het toestel niet wordt gebruikt	12. Dispositivo para guardar el enchufe: permite guardar el enchufe cuando no se utiliza el aparato	12. Verstaumechanismus für den Stecker: Erlaubt es, den Stecker zu verstauen, wenn das Gerät nicht verwendet wird
13. Grille sortie d'air	13. Exhaust air outlet grill	13. Luchtuitlaatrooster	13. Rejilla de salida del aire	13. Luftauslassgitter

ACCESSOIRES / ACCESSORIES / ACCESSOIRES / ACCESORIOS / ZUBEHÖR	NOM / NAME / NAAM / NOMBRE / NAME	QUANTITÉ / QUANTITY / AANTAL / CANTIDAD / QUANTITÄT
	<p>FR Tuyau d'évacuation EN Exhaust tube connector NL Afvoerleiding ES Tubo de escape DE Abzugsrohr</p> <p>FR Entrée d'air EN Expanding exhaust tube NL Luchtinlaat ES Entrada de aire DE Lufteinlass</p> <p>FR Bride avec bouchon tuyau d'évacuation EN Flange outlet connector for exhaust tube NL Beugel met dop afvoerleiding ES Brida con tapón del tubo de escape DE Öffnung mit Stopfen für den Abzugsrohr</p>	X1
	<p>FR Kit fenêtre EN Window kit NL Vensterkit ES Kit para ventana DE Fenstermontagesatz</p>	X1
	<p>FR Télécommande avec pile incluse EN Remote control with battery included NL Afstandsbediening met bijgeleverde batterij ES Mando a distancia con pila incluida DE Fernbedienung inklusive Batterie</p>	X1
	<p>FR Tuyau de drainage 2m EN 2m Dehumidifier pipe NL Afvoerleiding 2m ES Manguera de vaciado de 2 m DE Entwässerungsschlauch 2 m</p>	X1

FR Note : Les illustrations utilisées dans cette notice ne sont présentes que pour vous guider. Votre appareil ou vos accessoires peuvent être légèrement différents de ces images.

EN Note: The illustrations used in this manual are provided for guidance purposes only. Your appliance may differ slightly from these illustrations.

NL Opmerking: De illustraties in deze handleiding dienen enkel als voorbeeld. Uw toestel of uw accessoires kunnen enigszins verschillen van deze afbeeldingen.

ES Nota: Las ilustraciones utilizadas en estas instrucciones solamente sirven para orientarle. El aparato o los accesorios pueden variar ligeramente de estas imágenes.

DE Hinweis: Die in dieser Gebrauchsanleitung verwendeten Abbildungen sind nur dazu gedacht Sie anzuleiten. Ihr Gerät und Ihr Zubehör können von diesen Abbildungen abweichen.

CONSIGNES DE SÉCURITÉ

Cher Client,

Merci de lire attentivement les instructions avant d'utiliser cet appareil, une utilisation incorrecte risquant de l'endommager. Soyez particulièrement attentif aux consignes de sécurité. Si vous confiez cet appareil à un autre utilisateur, remettez-lui ce manuel. Cet appareil répond aux prescriptions en matière de sécurité concernant les appareils électriques. Une utilisation non conforme peut cependant provoquer des dommages aux personnes et aux biens. Lisez attentivement la totalité du présent mode d'emploi avant la mise en service de l'appareil. Conservez le mode d'emploi, le certificat de garantie et le reçu, ainsi que, dans la mesure du possible, l'emballage.



L'APPAREIL DOIT ÊTRE INSTALLÉ, UTILISÉ ET ENTREPOSÉ DANS UN ESPACE D'UNE SUPERFICIE SUPÉRIEURE À 13 M².

- INFORMATIONS RELATIVES À L'ENVIRONNEMENT : cet appareil contient des gaz à effet de serre fluorés couverts par le Protocole de Kyoto.
- Les R290 sont des fluides frigorigènes conformes aux normes environnementales européennes. Cependant, il est recommandé de ne pas percer le circuit de refroidissement de l'appareil. Lorsque l'appareil est en fin de vie, le mettre au rebut en le déposant dans un centre de collecte réservé à cet effet.
- PRG (Potentiel de Réchauffement Global) R290 = 3.
- Si l'appareil est installé, utilisé ou entreposé dans un espace non ventilé, la pièce doit être aménagée de manière à prévenir l'accumulation de fuites de réfrigérant, afin d'éviter tout risque d'incendie ou d'explosion dû à l'ignition du réfrigérant causée par des radiateurs électriques, des poêles ou autres sources d'ignition.
- Pour dégivrer et nettoyer l'appareil, utiliser uniquement les accessoires recommandés par le fabricant.
- Placer l'appareil dans un espace exempt de sources d'inflammation en continu (par exemple : flammes nues, appareils à gaz ou électriques en cours d'utilisation).
- Ne pas perforer et ne pas brûler l'appareil.
- Les gaz réfrigérants peuvent être inodores.
- Ne pas utiliser l'appareil en présence de substances ou de vapeurs inflammables comme de l'alcool, des insecticides, de l'essence, etc.

- Entreposer l'appareil de manière à prévenir tout risque de défaillance mécanique.
- Les personnes qui interviennent sur le circuit réfrigérant doivent être détentrices d'un certificat délivré par un organisme agréé, garantissant leur capacité à manipuler les fluides frigorigènes, et obtenu suite à une évaluation spécifique reconnue par les associations du secteur.
- Les réparations doivent être effectuées selon les recommandations du fabricant.
- Les opérations de maintenance et de réparation nécessitant l'intervention d'autres professionnels qualifiés doivent être exécutées sous la supervision d'une personne spécialisée dans l'utilisation des fluides frigorigènes inflammables.
- ATTENTION - N'UTILISEZ JAMAIS CET APPAREIL DANS UNE PIÈCE HUMIDE TELLE QU'UNE SALLE DE BAINS OU À PROXIMITÉ D'UN LAVABO, D'UNE BAIGNOIRE, D'UNE DOUCHE, D'UNE PISCINE, ETC. RISQUE DE CHOC ÉLECTRIQUE.
- N'immergez ou ne posez jamais l'appareil dans l'eau ou tout autre liquide. Débranchez immédiatement la prise secteur si l'appareil se retrouve mouillé ou humide.
- Cet appareil est conçu exclusivement pour une utilisation privée et pour l'usage prévu. Les utilisations autres que celles prévues ne sont pas autorisées et peuvent être dangereuses.
- Cet appareil peut être utilisé par des enfants à partir de 8 ans, par des personnes aux capacités physiques, sensorielles ou mentales réduites ou manquant d'expérience et de connaissances, à condition qu'elles aient été placées sous surveillance ou qu'elles aient reçu des instructions concernant l'utilisation de l'appareil en toute sécurité et qu'elles comprennent les dangers encourus.
- Cet appareil ne peut être nettoyé ou utilisé par des enfants sans supervision. Tenir l'appareil hors de portée des enfants de moins de trois ans ou maintenir une surveillance constante.
- Les enfants âgés de 3 à 8 ans peuvent allumer/éteindre l'appareil sous réserve qu'il ait été placé ou installé dans une position d'utilisation normale, uniquement sous la supervision d'un adulte et après avoir reçu des instructions concernant l'utilisation sûre de l'appareil et compris les risques encourus. Les enfants âgés de 3 à 8 ans ne peuvent brancher, régler et nettoyer l'appareil ni effectuer d'opérations de maintenance.
- Afin d'éviter tout risque d'écoulement, vider le réservoir d'eau avant de déplacer l'appareil.
- Ne pas basculer l'appareil sur le côté afin d'éviter tout écoulement d'eau risquant de causer des dommages. Utiliser l'appareil uniquement au sol ou sur une surface plane, en position verticale, en veillant à le placer à une distance suffisante d'autres équipements et installations afin d'optimiser la ventilation et les fonctions de déshumidification.
- Lorsque l'appareil s'arrête, attendre 3 minutes avant de le redémarrer afin d'éviter d'endommager le compresseur.

- **IMPORTANT** : afin d'éviter tout risque de suffocation, retirer tous les matériaux d'emballage, notamment en plastique et en EPS, et les tenir hors de portée des personnes vulnérables et des enfants en bas âge.
- **IMPORTANT** : afin d'éviter tout risque de strangulation accidentelle avec le cordon d'alimentation ou le tuyau de vidange, rester vigilant lorsque des enfants et des personnes vulnérables se trouvent à proximité de l'appareil, y compris lorsqu'il n'est pas utilisé.
- **IMPORTANT** : ne jamais laisser d'eau dans le réservoir lorsque l'appareil n'est pas utilisé, car des micro-organismes peuvent se développer dans l'eau stagnante. Vider et nettoyer soigneusement le réservoir d'eau de manière régulière.
- **ATTENTION** : vider et nettoyer le réservoir d'eau au moins tous les trois jours. Laver à l'eau froide du robinet ou à l'aide d'un détergent doux. Retirer les dépôts ou les couches de tartre qui ont pu se former sur les faces externes et internes du réservoir à l'aide d'un produit détergent non abrasif (comme du liquide vaisselle). Frotter toutes les surfaces, puis faire sécher. Vider, nettoyer et faire sécher le réservoir d'eau lorsque l'appareil n'est pas utilisé ou avant de le ranger.
- Se rappeler que les taux d'humidité élevés peuvent favoriser le développement d'organismes biologiques.
- S'assurer que la zone qui entoure le déshumidificateur est exempte de matières humides ou mouillées. Éviter que des matières absorbantes, comme les moquettes, les tentures ou les nappes, ne s'humidifient.
- **ATTENTION** : afin d'éviter tout danger dû au réarmement intempestif du coupe-circuit thermique, cet appareil ne doit pas être alimenté par l'intermédiaire d'un interrupteur externe, comme une minuterie, un programmateur, un système de commande à distance ou être connecté à un circuit qui est régulièrement mis sous tension et hors tension par le fournisseur d'électricité.
- Ne jamais utiliser l'appareil si un connecteur est endommagé, après un dysfonctionnement de l'appareil ou si l'appareil est tombé ou a subi toute autre détérioration.
- N'utilisez pas un appareil endommagé. Vérifiez régulièrement que l'appareil et le cordon d'alimentation ne sont pas abîmés. Si le cordon électrique est endommagé, il doit être remplacé par le fabricant, par un technicien agréé ou toute personne qualifiée afin d'éviter tout danger.
- Branchez l'appareil sur le courant alternatif de 230 volts.
- Branchez l'appareil uniquement sur une installation électrique conforme aux normes en vigueur avec une protection de circuit temporisée. Vérifiez que l'intensité maximale de tous les appareils se trouvant sur ce disjoncteur ne puisse dépasser l'intensité du disjoncteur (16 A).
- **IMPORTANT** : ne pas utiliser l'appareil lorsque la température est inférieure à 5 °C afin d'éviter que le serpentin d'évaporation ne gèle, ce qui risquerait de

nuire aux performances de l'appareil et d'entraîner un dysfonctionnement.

- Les réparations sur les appareils électriques doivent être effectuées uniquement par un professionnel qualifié. Une réparation non conforme peut entraîner des risques importants pour l'utilisateur.
- Ne pas utiliser de multiprise, de rallonge, d'adaptateur pour le branchement de l'appareil, risque de surchauffe et d'incendie.
- Par mesure de sécurité, débrancher l'appareil lorsqu'il n'est pas utilisé et avant toute absence prolongée.
- Ne pas utiliser l'appareil si le cordon d'alimentation se trouve sous/sur l'appareil. La prise doit être accessible après l'installation.
- Ne tirez jamais sur le cordon d'alimentation pour déplacer l'appareil. Veillez toujours à ce que le cordon d'alimentation soit libre en cas de changement d'emplacement. N'enroulez jamais le cordon d'alimentation autour de l'appareil.
- Veillez à ce que le cordon d'alimentation ne présente pas de risque de trébuchement.
- Ne pas recouvrir le cordon d'alimentation par un tapis, une moquette, une couverture, etc.
- Toujours tenir la prise lorsque vous branchez ou débranchez l'appareil. Ne débranchez jamais en tirant sur le cordon. Risque de choc électrique et de dommage.
- Ne jamais placer l'appareil directement sous une prise électrique, une prise de courant murale ou un boîtier de raccordement.
- L'appareil doit être stocké dans un endroit sec, à l'abri de l'humidité et dont la température est comprise entre 15 °C et 25 °C.
- N'utilisez pas l'appareil avec les mains mouillées ou humides.
- N'utilisez pas l'appareil en extérieur (il n'est pas conçu pour une utilisation en plein air).
- Ne laissez pas l'appareil en marche sans surveillance.
- Ne pas poser d'objets sur le dessus de l'appareil.
- Ne pas s'asseoir sur l'appareil.
- Ne soumettez pas l'appareil à la chaleur (radiateur, four, etc.), au rayonnement solaire direct ou à l'humidité.
- Faites attention aux risques de dommages que présentent les arêtes vives de l'appareil.
- S'assurer que les meubles, les rideaux ou les autres matériaux combustibles sont positionnés à plus d'un (1) mètre de l'appareil.
- Avant de nettoyer l'appareil, toujours débrancher la prise secteur.
- **AVERTISSEMENT** : ne pas couvrir l'appareil. Ne pas placer de matériaux ou de vêtements sur l'appareil ou entraver la circulation d'air autour de l'appareil.
- **NE PAS BLOQUER LA VENTILATION !** Vérifiez régulièrement que les entrées et sorties d'air ne sont pas obstruées.

- Nettoyer le filtre d'entrée de manière régulière afin d'assurer le bon fonctionnement de l'appareil et d'éviter toute détérioration.
- Ne rien introduire à travers la grille de protection (doigt, stylo, outil, etc.)
- Ne jamais utiliser l'appareil si les grilles de protection ne sont pas installées conformément à la notice.
- Ne pas démonter la grille de protection pour le nettoyage.
- Ne pas placer l'arrivée d'air de l'appareil à proximité de murs ou de rideaux (1 m). L'obstruction du passage de l'air risquerait de réduire son efficacité.
- Toujours transporter cet appareil en position verticale et le placer sur une surface stable et plane lors de son utilisation. Si l'appareil a été transporté en position couchée, le placer en position verticale et attendre six heures avant de le brancher sur le secteur.
- Si l'appareil émet des sons inhabituels ou dégage de la fumée ou une odeur inhabituelle, le débrancher immédiatement.
- Afin d'éviter tout risque de coupure et de blessure, ne pas toucher les parties métalliques de l'appareil lors de la mise en place ou du retrait du filtre.
- Arrêtez d'abord l'appareil avant de retirer la prise secteur. Pour allumer ou éteindre l'appareil, toujours utiliser l'interrupteur situé sur le panneau de commande ou la commande à distance, et non pas en branchant ou en débranchant le cordon électrique, afin d'éviter tout risque de choc électrique.
- Ne pas nettoyer l'appareil avec de l'eau. L'eau risque de s'insérer dans l'unité et de détériorer l'isolation, entraînant un risque d'électrocution. Si de l'eau s'infiltrait dans l'appareil, le débrancher immédiatement et contacter le service après-vente de votre magasin revendeur.
- Ne pas porter l'appareil seul, risque de blessure dû au poids. Pour soulever et installer l'appareil, l'intervention d'au moins deux personnes est nécessaire.

BRANCHEMENT ÉLECTRIQUE

AVERTISSEMENT : cet appareil doit être relié à la terre

Branchez l'appareil uniquement sur le courant alternatif de 230 volts (respecter les indications figurant sur la plaque signalétique) et sur une installation électrique conforme aux normes en vigueur.

Avant de brancher l'appareil sur la prise secteur, s'assurer que :

- L'alimentation secteur correspond à la valeur indiquée sur la plaque signalétique située à l'arrière de l'appareil.
- La prise secteur et le circuit électrique sont adaptés à l'appareil.
- La prise secteur correspond à la fiche mâle. Si ce n'est pas le cas, remplacer la fiche.
- La prise secteur est correctement mise à la terre. Le fabricant décline toute responsabilité en cas de non-respect des présentes consignes de sécurité.

- NE PAS UTILISER l'appareil de chauffage dans un lieu où sont entreposés du gaz, de l'essence, de la peinture ou d'autres produits inflammables.
- NE PAS UTILISER l'appareil de chauffage à proximité d'une baignoire, d'une douche ou d'une piscine.
- NE PAS PLACER l'appareil de chauffage directement sous une prise électrique.
- IMPORTANT : si le cordon électrique de l'appareil est défectueux, il doit être remplacé par le service après-vente de votre magasin revendeur ou par un professionnel qualifié afin de prévenir tout risque d'accident.
- NE PAS PLACER l'appareil à proximité de rideaux et/ou d'objets inflammables pour éviter tout risque d'incendie.
- NE PAS COUVRIR ou obstruer l'entrée et la sortie d'air de quelque manière que ce soit.
- AVERTISSEMENT : afin d'éviter tout risque de surchauffe, ne pas couvrir l'appareil de chauffage.



- Ce symbole d'avertissement apposé sur le produit indique qu'il ne doit pas être couvert.
- Attendre que l'appareil ait refroidi avant de le ranger.
- REMARQUE : certaines parties de ce produit peuvent devenir très chaudes et causer des brûlures. Faire preuve de vigilance en présence d'enfants ou de personnes vulnérables.
- Cet appareil devient très chaud lorsqu'il est utilisé. Afin d'éviter tout risque de brûlure, ne pas toucher les parties chaudes à mains nues. Toujours utiliser les poignées pour déplacer l'appareil.

RECYCLAGE DES PILES



- Ne jetez pas les piles avec les ordures ménagères. Afin de préserver l'environnement, débarrassez-vous des piles conformément aux réglementations en vigueur.
- Déposez-les dans votre conteneur à piles le plus proche ou rappez-les dans votre magasin.
- Ne rechargez pas les piles, ne les démontez pas, ne les jetez pas dans un feu.
- Ne les exposez pas à des températures élevées ou à la lumière directe du soleil.
- Ne les incinerez pas.

ATTENTION !

- Utilisez uniquement le type de piles spécifié dans cette notice.
- Remplacez les piles lorsqu'elles sont usagées ou en cas de fuite.
- Retirez les piles en cas de non-utilisation prolongée de l'appareil.

ASSEMBLAGE

ÉVACUATION D'AIR CHAUD

Dans le mode Climatisation, l'appareil doit être placé près d'une fenêtre ou d'une ouverture pour que l'air chaud puisse être évacué à l'extérieur.

Positionnez d'abord l'unité sur un sol plat et assurez-vous de conserver une distance d'au moins 45 cm tout autour de l'unité et de la proximité d'une source d'alimentation.

1. Dépliez un des côtés du tuyau (Fig. 1) et vissez-le sur l'entrée du tuyau (Fig. 2).
2. Dépliez l'autre côté du tuyau et vissez-le sur la sortie du tuyau (Fig. 3).

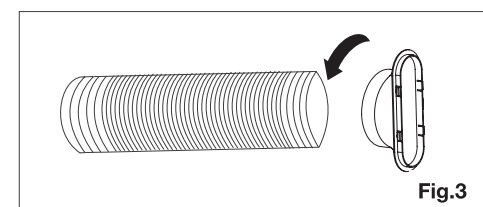
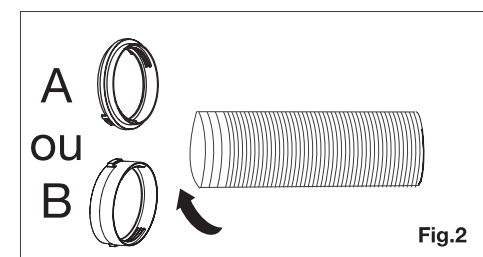
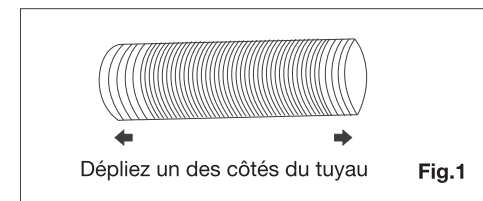

3. Installez l'entrée du tuyau sur l'unité (Fig. 4)

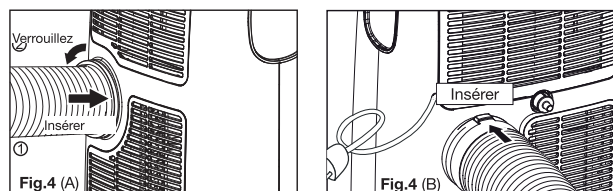

4. Attachez la sortie du tuyau au kit coulissant de fenêtre et scellez-la (Fig. 5 et 6).

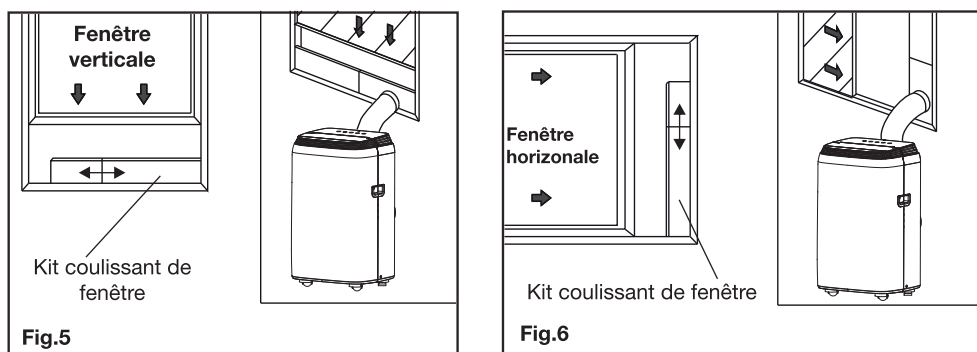

Votre kit coulissant de fenêtre est conçu pour être installé sur la plupart des fenêtres verticales et horizontales. Toutefois, il peut être nécessaire de modifier certains aspects de la procédure d'installation pour certains types de fenêtres. Le kit coulissant de fenêtre peut être attaché avec des vis.

REMARQUE : Si l'ouverture de la fenêtre est inférieure à la longueur minimale du kit coulissant, coupez la partie ne comportant pas le trou pour qu'il corresponde à la taille de la fenêtre. Ne coupez jamais la partie comportant le trou.

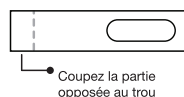

INSTALLATION DU KIT COULISSANT DE FENÊTRE

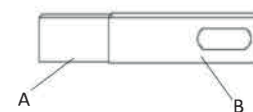

Éléments :
A) Panneau
B) Panneau avec un trou

1. ASSEMBLAGE :

Glissez le panneau A dans le panneau B et ajustez à la largeur de la fenêtre. Les tailles de fenêtre varient. Lors de l'ajustement de la largeur, assurez-vous que le kit coulissant est dénué d'interstices et/ou de poches d'air lors de la prise de mesures.

EMPLACEMENT

- L'unité doit être placée sur un sol stable pour minimiser le bruit et les vibrations. Placez l'unité sur un sol plat, nivelé et suffisamment robuste pour supporter le poids de l'unité et ainsi assurer un placement sûr.
- L'unité a des roulettes pour un déplacement facile, mais ne doit être déplacée que sur des surfaces lisses et plates. Faites attention en la déplaçant sur de la moquette. Faites attention et protégez le sol lors d'un déplacement sur des sols en bois. Ne tentez pas de faire rouler l'unité au-dessus d'objets.
- L'unité doit être branchée sur une prise avec connexion à la terre.
- Ne placez jamais d'obstacles autour de l'arrivée et de la sortie d'air de l'unité.
- Conservez au moins 45 cm d'espace avec le mur pour une circulation d'air efficace.
- Le tuyau peut être déplié mais il est conseillé de conserver sa longueur au minimum requis.
- **Assurez-vous que le tuyau ne comporte pas d'angles saillants ou d'affaissements.**

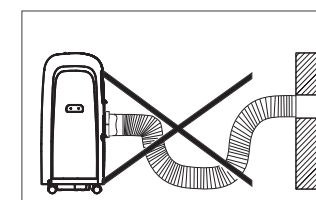
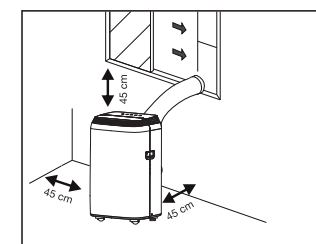

INSTRUCTIONS D'UTILISATION

AVANT LA PREMIERE UTILISATION :

1. Veuillez lire attentivement ces instructions avant d'utiliser l'appareil et conservez-les pour une consultation ultérieure.
2. Vérifiez si la tension de votre réseau électrique local correspond à celle qui figure sur l'appareil.
3. Avant la première utilisation, retirez les films ou autocollants protecteurs de l'appareil.

ÉCRAN LED

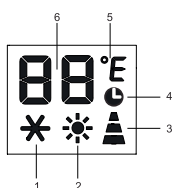

1. Climatisation
2. Chauffage
3. Indicateur de vitesse
4. Minuterie
5. Symbole de la température
6. Indicateur de température

TÉLÉCOMMANDE



- Vitesse de ventilation
- Oscillation
- Mode Nuit
- Augmenter
- Diminuer
- Marche/Arrêt
- Choix du mode
- Minuterie
- Changement d'unité de température

PANNEAU DE CONTRÔLE

Le panneau de contrôle au-dessus de l'appareil vous permet de gérer les fonctions par contrôle tactile, sans l'aide de la télécommande. Cependant, pour pouvoir utiliser toutes les fonctions, il est nécessaire d'utiliser la télécommande qui comprend en plus le réglage de l'oscillation, du mode Nuit, de la minuterie et de la modification de l'unité de température (°C ou °F).

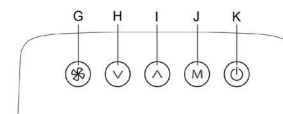

- G. Vitesse de ventilation
- H. Diminuer
- I. Augmenter
- J. Mode de ventilation
- K. Marche / Arrêt

MISE EN MARCHÉ

Branchez l'appareil sur la prise pour le mettre en veille.

Appuyez sur le bouton pour allumer l'appareil. La fonction définie est celle utilisée lors de la dernière extinction de l'appareil.

N'éteignez jamais l'appareil en le débranchant de la prise. Appuyez toujours sur le bouton puis patientez quelques minutes avant de le débrancher. Cela permet à l'appareil de réaliser une série de vérifications avant de s'éteindre.

PARAMÉTRAGE DES MODES

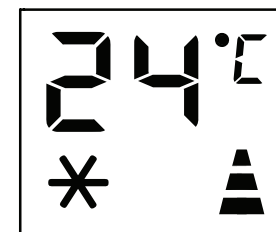



* MODE CLIMATISATION

Idéal par temps chaud lorsqu'il est nécessaire de refroidir la pièce.

Pour définir ce mode correctement :

- Appuyez sur le bouton **M** jusqu'à ce que le symbole * apparaisse.
- Sélectionnez la valeur entre 18 °C et 32 °C (64 °F-90 °F) en appuyant sur le bouton ou jusqu'à ce que la valeur souhaitée apparaisse.
- Sélectionnez la vitesse du ventilateur en appuyant sur le bouton .

Trois vitesses sont disponibles :

-  **Vitesse de chauffe forte** : puissance maximale du ventilateur
-  **Vitesse de chauffe moyenne** : réduit le niveau de bruit mais maintient un certain niveau de confort
-  **Vitesse de chauffe faible** : pour une utilisation silencieuse

 **Vitesse automatique** : l'appareil va automatiquement adapter la vitesse de ventilation en fonction de la température sélectionnée pour de meilleures économies d'énergie.

Lorsque la température de la pièce dépasse la température sélectionnée de 2 °C ou plus, la vitesse de ventilation est rapide.



Lorsque la température de la pièce dépasse de 1 °C la température sélectionnée, la vitesse de ventilation est moyenne.

Lorsque la température de la pièce est égale ou inférieure à la température sélectionnée, la vitesse de ventilation est lente.

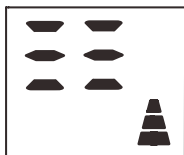

La température la plus adaptée pour une pièce pendant l'été se situe entre 24 °C et 27 °C (75 °F à 81 °F). Il est recommandé toutefois de ne pas régler une température énormément inférieure à la température extérieure. La différence de vitesse du ventilateur est davantage perceptible lorsque l'appareil est en mode VENTILATEUR mais peut ne pas être perceptible en mode CLIMATISATION.

MODE VENTILATEUR



Lors de l'utilisation de ce mode, le tuyau de drainage (18) n'a pas besoin d'être attaché. Appuyez sur le bouton **M** jusqu'à ce que le symbole  ou  ou  apparaisse. Sélectionnez la vitesse du ventilateur en appuyant sur le bouton.

Trois vitesses sont disponibles :

-  Vitesse basse : pour une utilisation silencieuse
-  Vitesse moyenne : réduit le niveau de bruit mais maintient un certain niveau de confort
-  Vitesse maximale : puissance maximale du ventilateur

MODE DÉSHUMIDIFICATEUR





Idéal pour réduire l'humidité d'une pièce (printemps et automne, pièces humides, périodes pluvieuses, etc.).

En mode Déshumidificateur, l'appareil devrait être assemblé avec le tuyau de drainage (18) pour permettre l'évacuation de l'humidité vers l'extérieur. Pour définir ce mode correctement : Appuyez sur le bouton **M** jusqu'à ce que le symbole **dH** apparaisse.

En mode Déshumidificateur, la vitesse ne peut pas être sélectionnée et l'appareil adapte lui-même la vitesse.

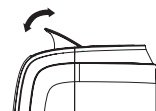
OSCILLATION



Pour définir cette option correctement : Sélectionnez le mode d'utilisation (climatisation, déshumidification, ventilation) comme décrit ci-dessus. Puis appuyez sur le  bouton de la télécommande afin de lancer l'oscillation automatique de l'ailette

MODE NUIT

Cette fonction est utile pendant la nuit car cela réduit la consommation de l'appareil.



Pour définir cette fonction correctement :

- Sélectionnez le mode d'utilisation Climatisation ou Déshumidificateur comme décrit précédemment.
- Appuyez sur le bouton .
- L'appareil fonctionnera dans le mode précédemment sélectionné.
- Lorsque vous choisissez le mode Nuit, la luminosité de l'écran est réduite.

Le mode Nuit maintient la pièce à une température optimale sans fluctuations excessives de température ou d'humidité. La vitesse du ventilateur est toujours basse tandis que la température et l'humidité de la pièce varient graduellement pour assurer le meilleur confort.

En mode CLIMATISATION, la température sélectionnée augmente de 1 °C par heure sur une période de

2 heures. Cette nouvelle température est maintenue pendant les 6 prochaines heures. Ensuite, l'appareil s'éteint.

Le mode NUIT peut être annulé à tout moment pendant l'utilisation en appuyant sur les boutons  ou **M** ou .









En mode VENTILATEUR, la fonction NUIT ne peut pas être définie.

PROGRAMMATION

- Régler la minuterie

Ce minuteur peut être utilisé pour retarder le démarrage ou l'arrêt de l'appareil. Cela permet de faire des économies d'énergie tout en optimisant les périodes d'utilisation.

Programmer le démarrage

- Allumez l'appareil.
- Choisissez le mode que vous souhaitez, comme par exemple, le mode CLIMATISATION à 24 °C et à la vitesse maximale de ventilation.
- Puis éteignez l'appareil.
- Appuyez sur le bouton  L'écran affiche 1-24 heures et les symboles ,  et  clignotent ensemble (Fig. 3).
- Appuyez plusieurs fois sur  jusqu'à ce que le temps correspondant s'affiche. Attendez environ 5 secondes, le minuteur sera alors activé et seul le symbole  sera affiché sur l'écran (Fig. 4).
- Pour annuler la programmation, appuyez de nouveau sur le bouton  ou sur le bouton . Le symbole  disparaîtra de l'écran.





Programmer l'arrêt

Lorsque l'appareil fonctionne, appuyez sur le bouton .

L'écran affiche alors 1-24 heures et les symboles ,  et  clignotent ensemble (Fig. 5)

Appuyez plusieurs fois jusqu'à ce que le temps correspondant s'affiche. Attendez environ 5 secondes, le minuteur sera alors activé et seul le symbole  sera affiché sur l'écran (Fig. 6).

Pour annuler la programmation, appuyez de nouveau sur le bouton  ou sur le bouton . Le symbole  disparaîtra de l'écran.

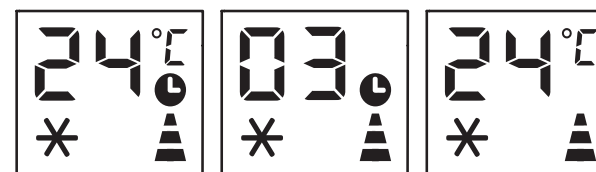

Fig 5

Fig 6

Fig 7

MODIFIER L'UNITÉ DE TEMPÉRATURE

Lorsque l'appareil est en veille, appuyez sur le bouton **M** pendant 20 secondes. Vous pouvez ensuite changer l'unité de température.

Avant la modification, en mode CLIMATISATION, l'écran apparaît comme dans la Fig. 1.

Après la modification, en mode CLIMATISATION, l'écran apparaît comme dans la Fig. 2.

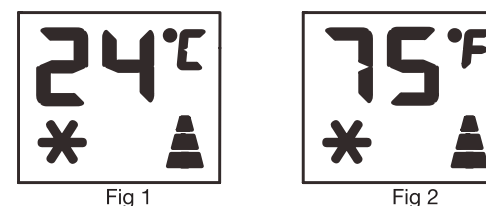

MÉTHODE DE DRAINAGE DE L'EAU

Lorsqu'il y a un excès d'eau de condensation dans l'unité, l'appareil arrête de fonctionner et indique **FE** (ce qui signifie RÉSERVOIR PLEIN comme mentionné dans la partie ci-après AUTODIAGNOSTIC). Cela indique que l'eau de condensation doit être drainée en suivant les procédures suivantes :

Drainage manuel (Fig. 24)

L'eau doit être drainée dans les zones à forte humidité.

1. Débranchez l'unité de la source d'alimentation.
2. Placez un récipient adapté sous le capuchon de drainage. (Fig. 24)
3. Ôtez le bouchon de drainage.
4. L'eau devra être drainée et collectée dans un récipient (non fourni).
5. Une fois l'eau drainée, remettez le capuchon fermement en place.
6. Allumez l'unité.

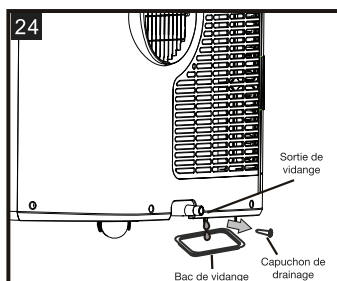

Drainage continu (Fig. 25)

Lors de l'utilisation du climatiseur en mode Déshumidification, le drainage continu est recommandé.

1. Débranchez l'appareil de la source d'alimentation.
2. Ôtez le bouchon de drainage. Lors de cette étape, de l'eau peut s'échapper, prévoyez donc un récipient adapté pour collecter l'eau dans un premier temps.
3. Connectez le tuyau de drainage de 2 m (18). Voir figure 25.
4. L'eau peut être drainée continuellement dans une évacuation d'eau, un seau ou un évier grâce au tuyau.
5. Allumez l'appareil.

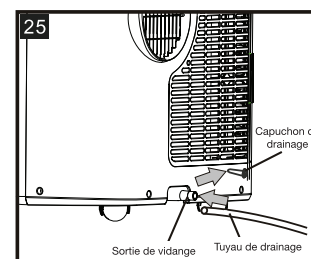

REMARQUE

Assurez-vous que la hauteur et la section du tuyau de drainage ne sont pas plus hautes que la sortie de drainage, sinon le réservoir d'eau ne pourra pas être drainé correctement. (Fig. 26 et Fig. 27).

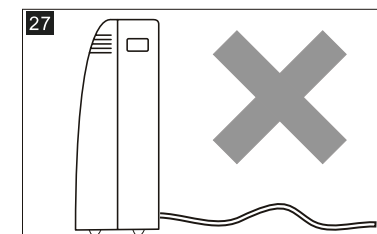
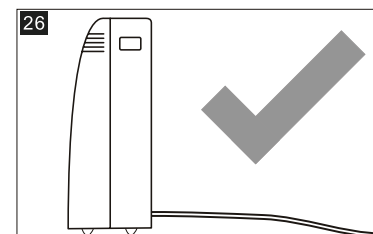

POUR UNE MEILLEURE EFFICACITÉ DE L'APPAREIL

Pour obtenir les meilleurs résultats avec votre appareil, suivez ces recommandations

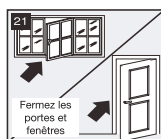

- Fermez les fenêtres et les portes de la pièce à rafraîchir (Fig. 21). Lors de l'installation de l'appareil de façon semi-permanente, il est nécessaire de laisser une porte légèrement ouverte (d'au moins 1 cm) pour garantir une ventilation correcte.

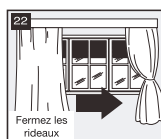

- Protégez la pièce de l'exposition directe au soleil en fermant partiellement les rideaux et/ou stores pour réduire l'effort imposé à l'appareil (Fig. 22).



- Ne placez jamais d'objets sur l'appareil.
- Ne bloquez pas l'arrivée ou la sortie d'air (Fig. 23). Laissez les grilles libres.
- Assurez-vous qu'il n'y a aucune source de chaleur dans la pièce.
- N'utilisez jamais l'appareil dans des pièces très humides (buanderies par exemple).
- N'utilisez jamais l'appareil en extérieur.
- Assurez-vous que l'appareil est placé sur un sol nivelé. Si nécessaire, bloquez les roulettes avant.

POUR UNE MEILLEURE EFFICACITÉ DE L'APPAREIL OPÉRATIONS EN DÉBUT ET FIN DE SAISON

VÉRIFICATIONS DE DÉBUT DE SAISON Assurez-vous que le câble d'alimentation et la fiche ne sont pas endommagés et que le système de mise à la terre est efficace. Suivez précisément les instructions d'installation.

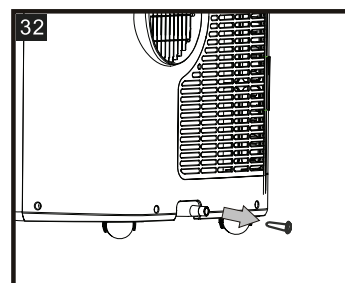

OPÉRATIONS DE FIN DE SAISON

Pour vider complètement le circuit interne de l'eau qu'il contient, ôtez le capuchon (fig. 32).

Laissez toute l'eau s'écouler dans une bassine. Lorsque toute l'eau s'est écoulée, remettez le capuchon en place.

Nettoyez le filtre et faites-le sécher complètement avant de le remettre en place.

TÉLÉCOMMANDE

- Pointez la télécommande vers le récepteur de l'appareil.
- La télécommande ne doit pas être située à plus de 7 mètres de l'appareil (sans obstacle entre la télécommande et le récepteur).
- La télécommande doit être manipulée avec soin. Ne la faites pas tomber, ne l'exposez pas à la lumière du soleil ou à des sources de chaleur. Si la télécommande ne fonctionne pas, essayez de retirer la pile et de la remettre.

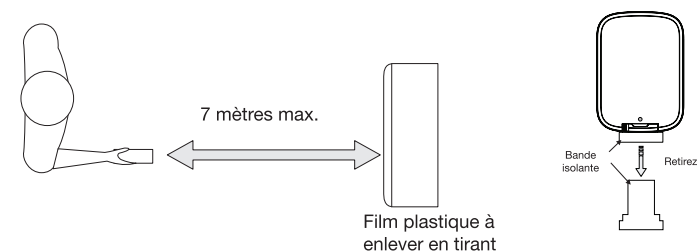

La télécommande est livrée avec une pile déjà installée. Pour utiliser la télécommande la première fois, retirez le film plastique transparent du boîtier de pile en tirant doucement dessus.

REEMPLACER LA PILE

Pour remplacer la pile, suivez les étapes suivantes en vous aidant de l'illustration ci-après :

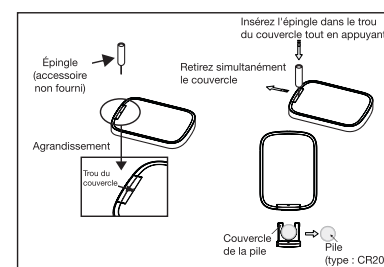

1. Insérez une épingle, ou autre accessoire avec un bout fin, dans le trou du couvercle et, en même temps, tirez le couvercle afin de l'enlever.
2. Remplacez la pile usagée par une pile CR2025.
3. Puis remplacez correctement le couvercle sur la télécommande.

NETTOYAGE ET ENTRETIEN

- Avant le nettoyage, toujours débrancher l'appareil du secteur.
- Nettoyer la surface de l'appareil à l'aide d'un chiffon doux, sans utiliser d'eau.
- Si l'appareil est très sale, nettoyez la surface de l'appareil à l'aide d'un chiffon humide (ajoutez éventuellement un produit nettoyant non corrosif).
- Ne pas utiliser de détergent corrosif, de solvant corrosif ou de produit chimique.
- Ne pas utiliser d'éponge abrasive, de tampon à récurer ou de brosse dure pour nettoyer l'appareil.
- Ne pas immerger le corps principal dans l'eau.
- Éviter que le moteur ou les autres composants électriques ne soient en contact avec de l'eau.
- Si l'appareil n'est pas utilisé pendant une longue période, emballez-le soigneusement. Entrez-le dans un endroit sec et aéré, à l'abri de la poussière.
- Pour éviter que l'accumulation excessive de poussière sur le filtre n'altère le fonctionnement de la soufflerie, effectuer un nettoyage mensuel.
- Pour conserver un appareil fonctionnant efficacement, il est nécessaire de nettoyer le filtre toutes les semaines d'utilisation.
- Le filtre de l'évaporateur peut être ôté comme montré sur la fig. 28. Les filtres de condensation sont en deux parties.
- Étape 1 : Sortez l'un des filtres comme dans la Fig. 29.
- Étape 2 : Sortez l'autre filtre comme dans les Fig. 30-31.



Fig. 28

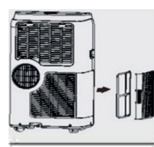

Fig. 30



Fig. 29

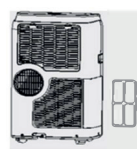

Fig. 31



Utilisez un aspirateur pour ôter la poussière accumulée sur le filtre. Si celui-ci est très sale, plongez-le dans de l'eau chaude et rincez-le plusieurs fois. La température de l'eau ne doit jamais être supérieure à 40 °C (104 °F). Après le lavage, laissez le filtre sécher puis attachez la grille d'entrée à l'appareil.

CET APPAREIL EST CONÇU UNIQUEMENT POUR UN USAGE DOMESTIQUE

RÉSOLUTION DE PROBLÈMES

AUTODIAGNOSTIC

L'appareil possède un système d'autodiagnostic pour identifier un certain nombre de dysfonctionnements. Les messages d'erreur sont affichés sur l'écran de l'appareil.

SI APPARAISSENT SUR VOTRE ÉCRAN LES SYMBOLES SUIVANTS	QUE FAIRE ?
 TEMPÉRATURE BASSE (prévention du gel)	L'appareil est équipé d'un dispositif de protection contre le gel pour éviter la formation excessive de glace. Cet appareil démarre automatiquement à nouveau lorsque le processus de dégivrage est terminé.
 SONDE DÉFAILLANTE (capteur endommagé)	Si ce message s'affiche, contactez votre centre de réparation autorisé.
 RÉSERVOIR PLEIN (réservoir d'eau plein)	Videz le réservoir intérieur en suivant les instructions de la section « Opérations de fin de saison ».

PROBLÈME	CAUSE	SOLUTION
L'appareil ne s'allume pas	<ul style="list-style-type: none"> • Pas d'alimentation. • Non branché sur l'alimentation. • L'appareil de sécurité interne a été activé. 	<ul style="list-style-type: none"> • Attendez et branchez-le sur l'alimentation • Attendez 30 minutes et si le problème persiste, contactez votre service de réparation.
L'appareil fonctionne uniquement pendant un court instant	<ul style="list-style-type: none"> • Il y a des plis dans le tuyau de sortie d'air. • Quelque chose empêche l'air d'être expulsé vers l'extérieur. 	<ul style="list-style-type: none"> • Placez le tuyau correctement, pour qu'il soit le plus court possible et dénué de courbes pour éviter les goulots d'étranglement. Vérifiez et ôtez tout obstacle bloquant l'évacuation de l'air.
L'appareil fonctionne mais ne refroidit pas la pièce	<ul style="list-style-type: none"> • Fenêtres, portes et/ou rideaux sont ouverts. 	<ul style="list-style-type: none"> • Fermez les portes, fenêtres et rideaux, en relisant les « Conseils pour usage correct ».
	<ul style="list-style-type: none"> • Il y a des sources de chaleur dans la pièce (four, sèche-cheveux, etc.). 	<ul style="list-style-type: none"> • Éliminez les sources de chaleur.
	<ul style="list-style-type: none"> • Le tuyau de sortie d'air est détaché de l'appareil. 	<ul style="list-style-type: none"> • Remplacez le tuyau dans le boîtier à l'arrière de l'appareil.
	<ul style="list-style-type: none"> • Les données techniques de l'appareil ne sont pas adéquates par rapport à la pièce où il est situé. 	<ul style="list-style-type: none"> • Déplacez l'appareil.
Pendant l'utilisation, il y a une odeur déplaisante dans la pièce	<ul style="list-style-type: none"> • Filtre à air bouché 	<ul style="list-style-type: none"> • Nettoyez le filtre
L'appareil ne fonctionne pas trois minutes après le démarrage	<ul style="list-style-type: none"> • L'appareil de sécurité du compresseur interne empêche de redémarrer l'appareil avant que trois minutes ne se soient écoulées depuis qu'il ait été éteint. 	<ul style="list-style-type: none"> • Attendez. Ce délai fait partie de l'utilisation normale de l'appareil.
L'un des messages suivants apparaît sur l'écran : LE / PF / FE	<ul style="list-style-type: none"> • L'appareil possède un système d'autodiagnostic pour identifier un certain nombre de dysfonctionnements. 	<ul style="list-style-type: none"> • Voir le chapitre AUTODIAGNOSTIC

CARACTÉRISTIQUES TECHNIQUES

Modèle ECM 7 :

- Pour des surfaces jusqu'à 17 m²
- Puissance frigorifique : 7000 Btu / 2050 W
- Débit d'air : 290 m³/h
- Déshumidification : 15 L / 24 h

Modèle ECM 9 :

- Pour des surfaces jusqu'à 22 m²
- Puissance frigorifique : 9000 Btu / 2600 W
- Débit d'air : 290 m³/h
- Déshumidification : 28 L / 24 h

Modèle ECM 11 :

- Pour des surfaces jusqu'à 27 m²
- Puissance frigorifique : 11000 Btu / 3118 W
- Débit d'air : 290 m³/h
- Déshumidification : 36 L / 24 h

Caractéristiques communes aux 3 modèles :

- Classe énergétique : A
- Gaz réfrigérant : R 290
- Niveau sonore : 65 dB
- Témoin de réservoir plein
- 3 vitesses de ventilation
- Mode nuit
- Oscillation
- Programmation : 24 heures
- Roulettes multidirectionnelles

INFORMATIONS RELATIVES À L'ÉCOCONCEPTION DES VENTILATEURS

Informations requises pour les ventilateurs, conformément au règlement (UE) N° 206/2012 portant application de la directive 2009/125/CE du Parlement européen et du Conseil en ce qui concerne les exigences d'écoconception applicables aux climatiseurs et ventilateurs.

SAFETY ADVICE

Please read the instructions carefully before using this appliance, incorrect usage may damage it. Please pay particular attention to the safety instructions. If you entrust use of this appliance to other people, please provide them with the manual. This appliance complies with safety standards for electrical equipment. Incorrect use can, however, cause damage to people and to property. Please read all of these instructions carefully before using the appliance for the first time. Please keep the instructions, the guarantee certificate and, as far as possible, the packaging.



THE APPLIANCE MUST BE INSTALLED, USED AND STORED IN AN AREA THAT IS GREATER THAN 13 M²

- ENVIRONMENTAL INFORMATION: This unit contains fluorinated greenhouse gas covered by the Kyoto Protocol.
- R290 is a refrigerant that complies with European ecological standards; nevertheless, it is recommended not to pierce the cooling circuit of the machine. At the end of its useful life, deliver the appliance to a special waste collection center for disposal.
- GWP (Global Warming Potential) R290 = 3.
- If the appliance is installed, operated or stored in a non-ventilated area, the room must be designed to prevent the accumulation of refrigerant leaks resulting in a risk of fire or explosion due to ignition of the refrigerant caused by electric heaters, stoves, or other sources of ignition.
- When defrosting and cleaning the appliance, do not use any tools other than those recommended by the manufacturing company.
- The appliance must be placed in an area without any continuous sources of ignition (for example: open flames, gas or electrical appliances in operation).
- Do not puncture and do not burn.
- Refrigerant gases can be odorless.
- Do not use the unit in the presence of inflammable substance or vapour such as alcohol, insecticides, gasoline, etc.
- The appliance must be stored in such a way as to prevent mechanical failure.
- Individuals who operate or work on the refrigerant circuit must have the appropriate certification issued by an accredited organization that ensures

competence in handling refrigerants according to a specific evaluation recognized by associations in the industry.

- Repairs must be performed based on the recommendations from the manufacturing company.
- Maintenance and repairs that require the assistance of other qualified personnel must be performed under the supervision of an individual specified in the use of flammable refrigerants.
- WARNING — NEVER USE THIS APPLIANCE IN A DAMP ROOM SUCH AS A BATHROOM, LAUNDRY OR CLOSE TO A SINK/ BASIN, BATHTUB, SHOWER, SWIMMING POOL, ETC...
- Never immerse the appliance in water and never place it on water or any other liquid. Unplug the appliance immediately if it becomes damp or wet.
- This appliance is designed for domestic household use only (not commercial, industrial or leisure uses). Uses other than the one it is intended for are not authorized and may be dangerous.
- This appliance can be used by children aged 8 or over, by people with reduced physical, sensorial or mental capacities or by people who lack experience and knowledge of such equipment as long as they are supervised or have been given instructions for safe use of the appliance and understand the potential dangers involved.
- Cleaning and user maintenance shall not be made by children without supervision. Children of less than 3 years should be kept away unless continuously supervised.
- Children aged from 3 years and less than 8 years shall only switch on/off the appliance provided that it has been placed or installed in its intended normal operating position and they have been given supervision or instruction concerning the use of the appliance in a safe way and understand the hazards involved. Children aged from 3 years and less than 8 years shall not plug in, regulate and clean the appliance or perform user maintenance.
- To prevent spillage, empty the water tank before relocating the appliance.
- Do not tip the appliance to any side as escaping water could damage the appliance. Only operate the product at ground level on an even surface in an upright position with adequate clearance from fixtures and fittings to maximise airflow and dehumidification efficiency.
- When the unit stops, you have to wait for 3 minutes before you can restart the unit to protect the compressor from damage.
- WARNING: To avoid danger of suffocation please remove all packaging materials particularly plastic and EPS and keep these away from vulnerable people, children and babies.
- WARNING: To avoid the risk of accidental strangulation from the supply cord or drainage hose all children and vulnerable people must be supervised when in the same area as the product whether it is working or not.

- **WARNING:** Never leave water in the reservoir when the appliance is not in use, micro-organisms can grow in stagnant water, the watertank should be emptied and cleaned regularly and properly.
- **CAUTION:** Clean and empty the water tank at least every third day. Empty the water tank and clean it with fresh tap water or mild detergent. Remove any scale, deposits, or film that has formed on the sides of the water tank or on interior surfaces using soft non-abrasive cleaning agents (such as washing up liquid), wipe all surfaces dry on completion. Empty the tank, clean and dry it when not in use and before putting into storage.
- Be aware that high humidity levels may encourage the growth of biological organisms in the environment.
- Monitor the area around the dehumidifier to ensure it is not damp or wet. Do not allow absorbent materials, such as carpeting, drapes, or tablecloths, to become damp.
- **WARNING:** In order to avoid any uncontrolled restart of the thermal circuit breaker, electricity to this appliance must not be supplied via an external switch such as a timer or a remote-control system or connected to a circuit which is regularly switched on and off by the electricity supplier.
- Never operate the appliance if a connector has been damaged, after appliance malfunction or if the appliance was dropped or is otherwise damaged.
- Do not use a damaged appliance. Check regularly that the appliance and its power cable are not damaged. If the electrical cable is damaged, it must be replaced by the manufacturer, by a certified technician or any other qualified person in order to avoid all risks.
- Only connect the appliance to an electrical supply, which complies with all applicable standards and has a delayed circuit breaker. Check that the maximum power of all of the appliances connected to this power supply does not exceed the maximum capacity of the circuit breaker (16A).
- **IMPORTANT:** Do not use this unit where the ambient temperature is lower than 5°C, otherwise the evaporating coil will ice up heavily and this will affect the performance of the product and potentially cause a malfunction.
- A qualified professional must carry out repairs to electrical appliances. Incorrectly carried out repair work can cause major risks for users.
- Do not use a multi-socket, extension lead or adaptor when plugging the appliance in as there is a potential risk of overheating and fire.
- For safety reasons, unplug the appliance when it is not being used and when no one will be present to supervise it for a long period.
- Do not use the appliance if the power cable is under the appliance. The plug must be accessible once the appliance is installed.
- Never pull on the power cable to move the appliance. Always ensure that the power cable is unconstrained when you move the appliance. Never wrap the power cable around the appliance.
- Ensure that the cable is always positioned carefully so it does not cause a tripping hazard.
- Do not cover the power cable with a rug, carpet, blanket...
- Always hold the plug when you plug in or unplug the appliance. Never unplug it by pulling on the power cable. Risk of electric shock and damage.
- Never place the product just below a wall plug, junction box or fixed socket outlet.
- The appliance must be stored in a dry place, away from any sources of dampness and at a temperature of between 15°C and 25°C.
- Never touch the appliance when you have wet or damp hands.
- Do not use the appliance outdoors (it is not designed for use in the open air).
- Do not leave the appliance switched on without supervision.
- Do not place any objects on top of the appliance.
- Do not sit on the appliance.
- Do not subject the appliance to heat (heater, radiator, oven...) or to direct sunlight.
- Be careful of the potential damage that can be caused by the appliance's angled edges.
- Ensure that furniture, curtains or other combustible materials are placed more than one (1) meter away from the appliance.
- Always unplug the appliance before cleaning it.
- **WARNING:** Do not cover the appliance. Do not place any materials or clothes on the appliance or impede the circulation of air around the appliance.
- Air inlet filter must be cleaned regularly to ensure correct operation and to avoid damage to the appliance.
- Do not put any objects through the protective fan guard (finger, pen, tool...)
- Never use the appliance if the protective fan guards are not fitted in compliance with the assembly instructions.
- Do not remove the protective fan guard for cleaning.
- Do not place the air intake close to walls or curtains (1 m). Obstruction of the airflow may reduce the appliance's efficiency.
- Always transport your appliance in a vertical position and place on a stable, level surface during use. If the unit is transported laying on its side it should be stood upright and left unplugged for at least 6 hours.
- If the appliance is making unusual sounds or is emitting smoke or an unusual odor, unplug it immediately.
- To avoid possible cuts, avoid contacting the metal parts of the appliance when removing or re-installing the filter. It can result in the risk of personal injury.
- Switch the appliance off before unplugging it. Always use the switch on the control panel to turn the unit off, and do not start or stop operation by plugging in or unplugging the power cord. It can result in the risk of electric shock.

- Do not clean the unit with water. Water can enter the unit and damage the insulation, creating a shock hazard. If water enters the unit, unplug it immediately and contact Customer Service.
- Never carry the equipment by yourself, its weight may cause injury. Utilize two or more people to lift and carry the unit.

ELECTRICAL CONNECTION

WARNING: this appliance must be earthed.

Only plug the appliance onto a 230-volt alternating current power supply (respect the indications on the identification plate) and to an electrical installation which complies with the relevant standards.

Before plugging the appliance into the mains socket, check that:

- The mains power supply corresponds to the value indicated on the rating plate on the back of the appliance.
- The power socket and electrical circuit are adequate for the appliance.
- The mains socket matches the plug. If this is not the case, have the plug replaced.
- The mains socket is adequately earthed. Failure to follow these important safety instructions absolves the manufacturer of all liability.
- DO NOT use the heater where gas, petrol, paint or other inflammable goods are stored.
- DO NOT use the heater in the immediate surroundings of a bath, a shower or a swimming pool.
- DO NOT place the heater directly below a fixed socket outlet.
- IMPORTANT If the mains lead of this appliance is damaged, it must be replaced by the manufacturer or its service agent or a similarly qualified person in order to avoid a hazard.
- DO NOT place the unit close to curtains and/or other flammable objects as a risk of fire exists.
- DO NOT COVER or obstruct the air inlet and outlet openings in any way.
- WARNING: In order to avoid overheating, do not cover the heater.



- The product carries this warning symbol indicating that the appliance must not be covered.
- Wait for the appliance to cool down fully before putting it away.
- NOTE: some parts of this product can become very hot and cause burns. Take great care around children and vulnerable people are present.
- This appliance becomes hot when operating. In order to avoid any risk of burns, do not touch the hot surfaces with bare hand. Always use the handles to move the product around.

RECYCLING BATTERIES



- Do not dispose of batteries with household waste. To preserve the environment, dispose of batteries in accordance with applicable regulations.
- Put them in your nearest battery container or bring them to your store.
- Do not recharge the batteries, disassemble them, or throw them into a fire.
- Do not expose them to high temperatures or direct sunlight.
- Do not incinerate them.

WARNING!

- Use only the type of batteries specified in this manual.
- Replace the batteries when they are used or if there is a leak.
- Remove the batteries if the appliance is unused for a prolonged period.

ASSEMBLY

HOT AIR EVACUATION TUBE

When set to air-condition in g mode, the appliance must be placed close to a window or another open in g for the hot air to be evacuated outside.

First, place the unit onto a level area of floor and make sure that there is a distance of at least 45cm all the way around the unit as well as a power socket nearby.

1. Unfold one end of the tube (Fig. 1) and screw it onto the tube input section (Fig. 2).
2. Unfold the other end of the tube and screw it onto the tube outlet section (Fig. 3).

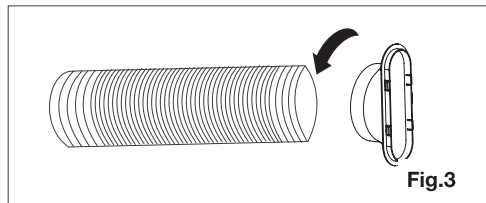
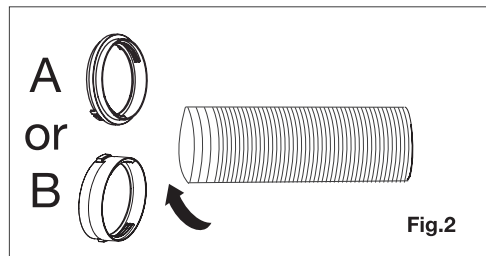
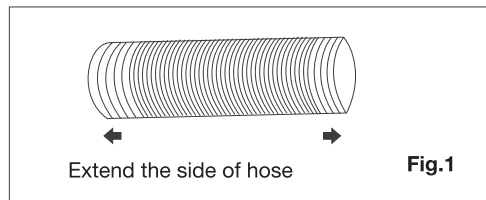

3. Fit the tube input section onto the unit (Fig. 4).

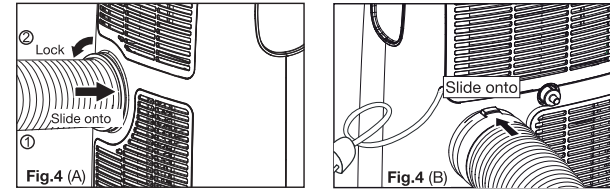

4. Attach the tube exit section to the sliding window kit and seal it (Fig. 5 and 6).

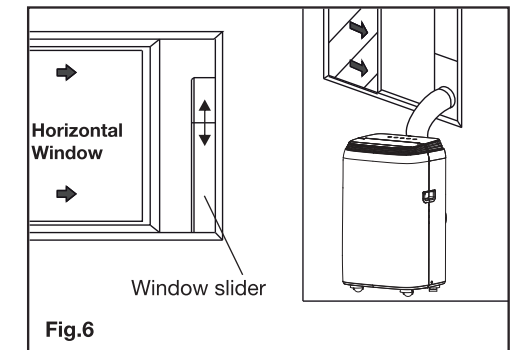
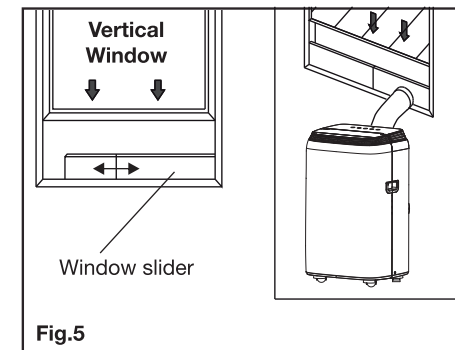

Your sliding window kit has been designed to be fitted to most vertical and horizontal sliding windows. However, it may be necessary to modify some elements of the installation for certain types of window. The sliding window kit can be fitted using screws.

NOTE: If the window you are using is shorter/narrower than the minimum length of the sliding window kit, you can cut it on the side without the hole so that it fits the window. Never cut the section that has the hole.

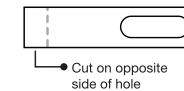

INSTALLATION OF SLIDING WINDOW KIT

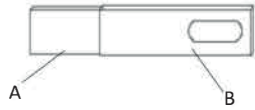

- Components:
- A) Panel
 - B) Panel with a hole

1. ASSEMBLY:

Slide panel A into panel B and adjust to the width of the window. Window sizes vary. When adjusting the width, ensure that there are no gaps in the sliding window kit as you are taking measurements.

LOCATION

- The unit must be placed on a stable area of floor to minimise noise and vibrations. Place the unit on a flat area of floor which is level and sufficiently strong to take the weight of the unit. This will ensure that the unit is in a safe location for it to operate.
- The unit has wheels, so it can be moved around easily, but it can only be moved on smooth and flat surfaces. Take care when moving it across carpet. Take precautions and use appropriate protection when moving it across a wooden floor. Do not try to make the unit roll over any objects.
- The unit must be plugged into a power socket that is earthed correctly.
- Never place any obstacles in the way of the unit's air intake and outlet.
- Maintain a space of at least 45cm between the unit and any walls to allow air to circulate correctly.
- The tube can be fully unfolded but it is advisable only to unfold it to the minimum required length with no slack.
- **Please ensure that the tube is not bent at any sharp angles and that no sections of it sag downwards.**

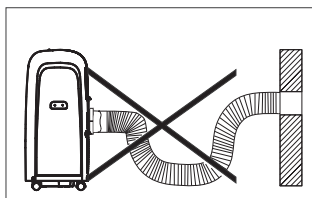
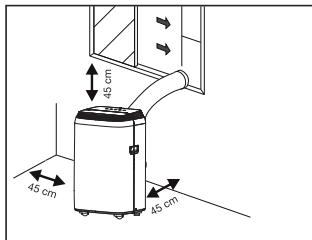

INSTRUCTIONS FOR USE

BEFORE USING THE APPLIANCE FOR THE FIRST TIME

1. Please read these instructions carefully before using the appliance and keep them in case of future use.
2. Make sure that the voltage of your local electricity network corresponds to the one which appears on the appliance.
3. Before using it for the first time, remove the appliance's protective tabs and stickers.

LED SCREEN

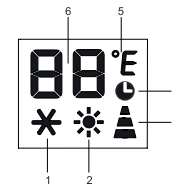

1. Air conditioner
2. Heating
3. Speed indicator
4. Timer
5. Temperature symbol
6. Temperature indicator

REMOTE CONTROL



- Speed of ventilation
- Oscillation
- Sleep mode
- Increase
- Decrease
- Appliance On/Off
- Mode selection
- Timer
- Change unit of temperature

CONTROL PANEL

The control panel on the top of the appliance with its touchscreen function allows you to manage the appliance's functions without using the remote control. However, you will need the remote control to access the full range of the appliance's functions as it has buttons for controlling the oscillation mode, night mode, the timer and modification of the unit of temperature (°C or °F).

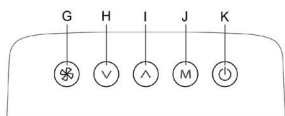

- G. Speed of ventilation
- H. Decrease
- I. Increase
- J. Ventilation mode
- K. Appliance On/Off

APPLIANCE ON/OFF

Plug the cable of the appliance into the socket to switch on standby mode.

Press the button to switch the appliance on. The function set to start up will be the one in use when the appliance was last switched off.

Never switch the appliance off by unplugging it from the power socket. Always press the button then wait a few minutes before unplugging the appliance. This will allow the appliance to carry out a series of automatic checks prior to switching off.

SETTING MODES

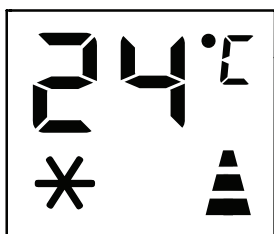

* AIR-CONDITIONER MODE

Ideal in hot weather when you need to cool a room down.

In order to set this mode correctly:

- Press the M button until you see the * symbol appear.
- Select a temperature value between 18°C and 32°C (64°F - 90°F) by pressing the or buttons until you reach the required value.
- Select fan speed by pressing the button.

Three speeds are available:

- Maximum speed:** maximum power of the fan
- Medium speed:** reduces the noise level but maintains a certain level of comfort
- Low speed:** the appliance will operate silently

Automatic speed: the appliance will automatically adapt the ventilation speed according to the selected temperature for energy efficiency reasons.

When the temperature of the room is 2°C or more above the selected temperature, ventilation speed will be fast.

When the temperature of the room is 1°C above the selected temperature, ventilation speed will be medium.

When the temperature of the room is equal to or lower than the selected temperature, ventilation speed will be slow.

The best temperature for a room in summer is between 24°C and 27°C (75°F to 81°F). It is, however, recommended that you don't set a temperature lower than the outside temperature.

The difference in fan speed is more noticeable when the appliance is set to FAN mode but may not be noticeable in AIR-CONDITIONING mode.

FAN MODE

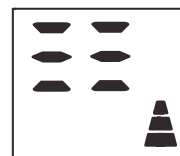

When using this mode, the drainage pipe (18) does not need to be fitted.

Press the M button until the or or symbol appears.

Select fan speed by pressing the button.

Three speeds are available:

- Low speed:** the appliance will operate silently
- Medium speed:** reduces the noise level but maintains a certain level of comfort
- Maximum speed:** maximum power of the fan

DEHUMIDIFIER MODE



Ideal for reducing the level of humidity in a room (spring and autumn, damp rooms, rainy spells...).

When set to dehumidifier mode, the appliance will need to be fitted with the drainage pipe (18) to allow water to be evacuated outside. To set this mode correctly.

Press the **M** button until the **dH** symbol appears.
Select the fan speed by pressing the  button.

In this mode, fan speed is selected automatically by the appliance and can not be set manually.

OSCILLATION

This function is useful for selecting the angle or oscillation mode of the deflector air flow upwards or downwards

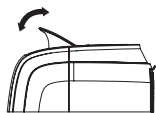

To set this option correctly.

Select use mode (air-conditioner, heating, dehumidifier, fan) as described above.

Then press the  button on the remote control to set automatic oscillation by the deflector

NIGHT MODE



This function is useful during the night as it reduces the appliance's power consumption.

To set this function correctly.

- Select the air-conditioner or dehumidifier mode as described above.
- Press the  button.
- The appliance will function in the mode previously selected.
- When you select night mode, the brightness of the screen is reduced.

Night mode allows you to maintain a constant temperature in a room without major fluctuations in temperature or humidity. The fan speed will remain low while the temperature and humidity level of the room will only change gradually to guarantee the highest possible level of comfort.

In AIR-CONDITIONER mode, the selected temperature will increase by 1°C per hour over a period of 2 hours. This new temperature level will then be maintained for the following 6 hours. The appliance will then switch itself off.

NIGHT mode can also be cancelled at any time during use by pressing the  or **M** or  buttons.









In FAN mode, the NIGHT function cannot be set.

PROGRAMMING

- Setting the timer

This timer can be used to set the appliance to switch on or off at a chosen time. This will allow you save on power consumption by optimising the periods when it is in use.

Setting the appliance to switch on

- Switch the appliance on.
- Choose the mode you want to use, such as AIR-CONDITIONER mode set to 24°C at maximum fan speed, for example.
- Then switch the appliance off.
- Press the  button. The screen will display 1-24 hours and the ,  and  will flash together (Fig. 3).
- Press  several times until amount of time you want is displayed. Wait for around 5 seconds, then the timer will be activated and only the  symbol will be displayed on the screen (Fig. 4).
- To cancel the programme that has been set, press the button  again or press the  button. The  symbol will disappear from the screen.

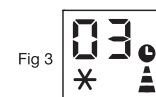









Fig 3



Fig 4

Setting the appliance to switch off

- When the appliance is operating, press the  button.
- The screen will display 1-24 hours and the ,  and  symbols will flash together (Fig. 5)
- Press the button several times until the time you want is displayed. Wait for around 5 seconds, then the timer will be activated and only the  symbol will be displayed on the screen (Fig. 6).
- To cancel the programme, press the  button again or press the  button. The  symbol will disappear from the screen.

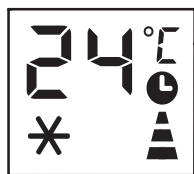

Fig 5

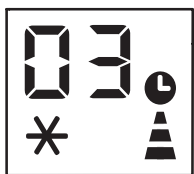

Fig 6

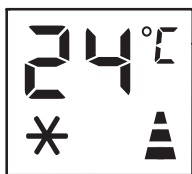

Fig 7

CHANGE UNIT OF TEMPERATURE

When the appliance is in standby mode, press the **M** button for 20 seconds. You can then change the unit of temperature.

Before modification, in Cold mode, the screen will appear as in Fig. 1.

After modification, in Cold mode, the screen will appear as in Fig. 2.



Fig 1

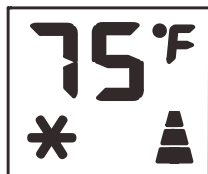



Fig 2

WATER DRAINAGE METHOD

Manual drainage (Fig. 24)

When there is an excess of condensation water in the unit, the appliance will stop operating and displays  (which means FULL TANK as mentioned below in the TROUBLESHOOTING section). This indicates that the condensation water needs to be drained by carrying out the following procedures:

The water must be drained into an area adapted for this purpose.

1. Unplug the unit from the power supply.
2. Place an appropriate recipient close to the drainage cap. (Fig. 24)
3. Remove the drainage cap.
4. The water needs to be drained and collected in a recipient (not supplied).
5. Once the water has been drained, replace the drainage cap firmly.
6. Switch the unit on.

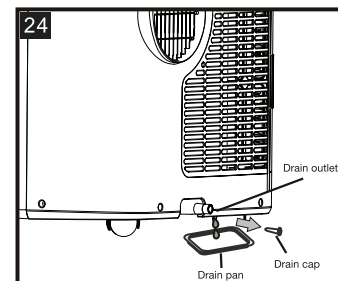

Continuous drainage (Fig. 25)

When using the air-conditioning unit in dehumidification mode, continuous drainage is recommended

1. Unplug the appliance from the power supply.
2. Remove the drainage cap. While doing this, some water may come out, so make sure you have an appropriate recipient to collect it in.
3. Connect the 2m drainage pipe (18). See fig. 25.
4. The water can be continuously drained into a drain, a bucket or a sink using the pipe.
5. Switch the appliance on.

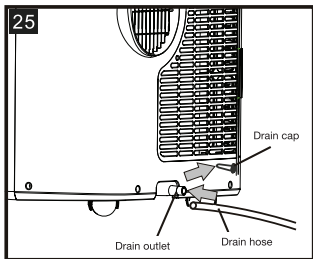

NOTE

Please ensure that no part of the drainage pipe is higher than the drainage outlet and has no kinks in it, otherwise the tank will not drain correctly. (Fig. 26 and Fig.27).

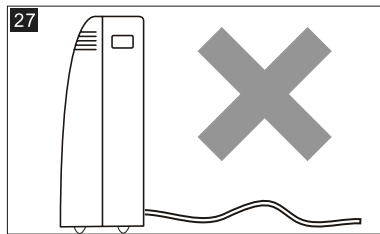
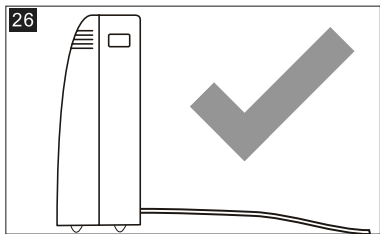

ADVICE FOR CORRECT USAGE

In order to get the best results from your appliance, please follow these recommendations:

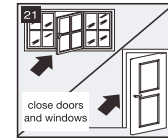

- Close the windows and doors of the room you are trying to cool down (Fig. 21). When installing your appliance on a semi-permanent basis, it is necessary to leave a door open (gap of at least 1 cm) to ensure correct ventilation.

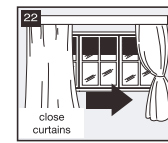

- Protect the room from direct exposure to sunlight by partially closing the shutters and/or blinds to reduce the amount of cooling the appliance needs to carry out (Fig. 22).

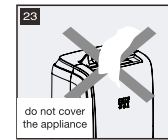

- Never place any objects on the appliance.
- Never block the air intake or outlet (Fig. 23). Make sure the grills are unobstructed.
- Ensure that there is no heat source in the room.
- Never use the appliance in very damp rooms (laundry rooms, for example).
- Never use the appliance out of doors.
- Ensure that the appliance is placed on a level area of floor. If necessary, lock the front wheels.

FOR MAXIMUM APPLIANCE EFFICIENCY

OPERATIONS TO CARRY OUT AT THE START AND END OF PERIODS OF USE VERIFICATIONS AT START OF PERIOD OF USE Make sure that the power cable and plug are not damaged and that the installation is correctly earthed. Follow the installation instructions carefully.

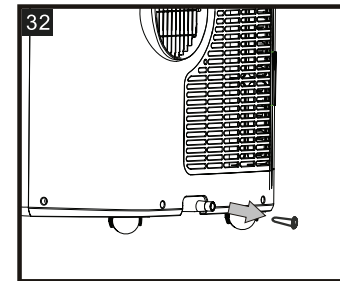

OPERATIONS AT END OF PERIOD OF USE

To entirely empty the internal circuit of the water it contains, remove the cap (fig. 32). Let all the water drain into a basin or bowl. When all the water has come out, replace the cap. Clean the filter and dry it out completely before reinstalling it.

REMOTE CONTROL

- Point the remote control towards the sensor on the appliance.
- The remote control must not be operated more than 7 metres from the appliance (without any obstacles between the remote control and the sensor).
- The remote control must be operated with care. Do not let it fall to the ground, do not expose it to sunlight or heat sources. If the remote control is not working, try removing and then reinstalling its battery.

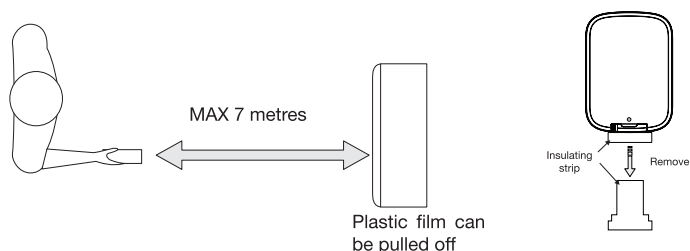

The remote control is supplied with a battery already fitted. To use the remote control, for the first time, gently pull the transparent plastic film out of the battery compartment.

REPLACING THE BATTERY

To replace the battery, carry out the following instructions, using the illustration to help you:

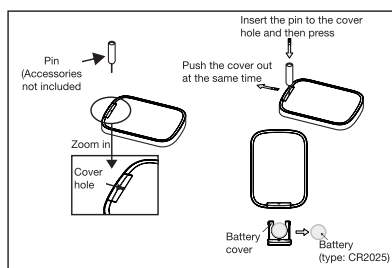

1. Insert a safety pin or any other accessory with a fine tip into the hole on the lid and, at the same time, pull on the lid to remove it.
2. Replace the worn battery with a CR2025 battery.
3. Then correctly replace the lid onto the remote control.

CLEANING AND MAINTENANCE

- Always unplug the appliance before cleaning it.
- Clean the surface of the appliance using a soft cloth, do not use any water.
- If the appliance is very dirty, clean the surface using a damp cloth (add a non-corrosive cleaning product if required).
- Do not use corrosive detergents, corrosive solvents or chemical products.
- Do not use an abrasive sponge, scouring pad or hard brush to clean the appliance.
- Do not immerse the main body of the appliance into water.
- Ensure that the motor and the other electrical components do not come into contact with water.
- If the appliance is not to be used for a long period, pack it away carefully. Store it in a dry and ventilated area where it will not be affected by dust.
- To avoid an excessive build-up of dust on the filter affecting the way the blower works, clean the filter on a monthly basis.
- To ensure that the appliance keeps operating efficiently, it is necessary to wash the filter every week that it is used.
- The filter of the evaporator can be removed as shown in fig. 28. The condensation filters consist of two parts.
- Step 1: Remove the filter as shown in Fig. 29.
- Step 2: Remove the other filter as shown in Fig. 30-31.



Fig. 28

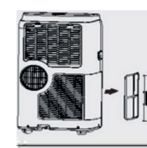

Fig. 30



Fig. 29



Fig. 31



Use a vacuum cleaner to remove any dust that has accumulated on the filter. If the filter is very dirty, put it into hot water and rinse it several times. The temperature of the water should not be higher than 40°C (104°F). After washing it, leave the filter to dry then attach the entrance intake grill to the appliance.

THIS APPLIANCE IS SOLELY DESIGNED FOR DOMESTIC USE

TROUBLESHOOTING

SELF-DIAGNOSIS

The appliance has a self-diagnosis system that allows it to identify a number of malfunctions. Error messages are displayed on the screen of the appliance.

IF THE FOLLOWING SYMBOLS APPEAR ON YOUR SCREEN	WHAT TO DO ?
 LOW TEMPERATURE (ice prevention)	The appliance is equipped with an ice prevention system to avoid excessive build-up of ice. This appliance will start up again automatically when the defrosting process has finished.
 PROBE FAILURE (sensor damaged)	If this message is displayed, contact your certified repair center.
 FULL TANK (water tank full)	Empty the inner tank following the instructions above in the "Operations at end of period of use" section.

PROBLEM	CAUSE	SOLUTION
The appliance will not switch on	<ul style="list-style-type: none"> No power. Not connected to the power supply. The internal safety mechanism has been triggered. 	<ul style="list-style-type: none"> Wait and plug it into the power supply Wait for 30 minutes and if the problem continues, contact your repair centre.
The appliance is will only operate for a few seconds.	<ul style="list-style-type: none"> There are kinks in the air outlet tube. Something is preventing air from being expelled. 	<ul style="list-style-type: none"> Place the tube correctly so that it is as short as possible and does not have any kinks in it. Check and remove any object that may be blocking the air evacuation outlet.
The appliance is working but is not cooling the room down.	<ul style="list-style-type: none"> Windows, doors and/ or curtains have been left open. 	<ul style="list-style-type: none"> Close the doors, windows and curtains; reread the "Advice for correct usage" section.
	<ul style="list-style-type: none"> There are heat sources in the room (oven, hairdryer...). 	<ul style="list-style-type: none"> Remove any heat sources.
	<ul style="list-style-type: none"> The air outlet tube has been detached from the appliance. 	<ul style="list-style-type: none"> Replace the tube into the section on the back of the appliance.
When I am using the appliance, there is an unpleasant smell in the room	<ul style="list-style-type: none"> The appliance's technical data is insufficient for the room it has been placed in. 	<ul style="list-style-type: none"> Move the appliance.
	<ul style="list-style-type: none"> Air filter blocked 	<ul style="list-style-type: none"> Clean the filter
The appliance will not start up again for three minutes after being switched off	<ul style="list-style-type: none"> The security mechanism on the internal compressor prevents the appliance from starting up again until three minutes have elapsed from the time the appliance was switched off. 	<ul style="list-style-type: none"> Wait. This time delay one of the appliance's design features.
One of the following messages has appeared on the screen: Lt / PF / Ft	<ul style="list-style-type: none"> The appliance has a self-diagnosis system to identify a number of malfunctions. 	<ul style="list-style-type: none"> See SELF-DIAGNOSIS section.

TECHNICAL CHARACTERISTICS

Model ECM 7:

- For surface areas up to 17 m²
- Cooling capacity: 7,000 Btu/2,050 W
- Air flow: 290 m³/h
- Dehumidification: 15 L/24 h

Model ECM 9:

- For surface areas up to 22 m²
- Cooling capacity: 9,000 Btu/2,600 W
- Air flow: 290 m³/h
- Dehumidification: 28 L/24 h

Model ECM 11:

- For surface areas up to 27 m²
- Cooling capacity: 11,000 Btu/3,118 W
- Air flow: 290 m³/h
- Dehumidification: 36 L/24 h

Features common to the three models:

- Energy class: A
- Refrigerant gas: R290
- Sound level: 65 dB
- Full tank indicator
- 3 ventilation speeds
- Night Mode
- Oscillation
- Programming: 24 hours
- Multidirectional wheels

INFORMATION RELATING TO ECO-DESIGN OF FANS

Information required for fans, in compliance with regulation (EU) N° 206/2012 in application of Directive 2009/125/CE by the European Parliament and Council concerning the eco-design requirements applicable to air conditioners and fans.

VEILIGHEIDSVOORSCHRIFTEN

Geachte klant,

Geleefde de aanwijzingen aandachtig te lezen voordat u dit toestel gebruikt, aangezien foutief gebruik een risico van schade inhoudt. Houd in het bijzonder rekening met de veiligheidsvoorschriften. Als u dit toestel door iemand anders laat gebruiken, bezorg hem dan ook deze handleiding. Dit toestel voldoet aan de voorschriften inzake veiligheid van elektrische apparatuur. Afwijkend gebruik kan echter lichamelijke en materiële schade veroorzaken. Lees deze volledige handleiding aandachtig voordat u het toestel in gebruik neemt. Bewaar deze handleiding, het garantiebewijs, de kassabon en voor zover mogelijk ook de verpakking.



HET TOESTEL MOET GEINSTAL-LEERD, GEBRUIKT EN BEWAARD WORDEN IN EEN RUIMTE MET EEN OPPERVLAKTE VAN MEER DAN 13 M².

- MILIEU-INFORMATIE: dit toestel bevat gefluoreerde broeikasgassen die onder het Kyoto-protocol vallen.
- R290 zijn koelvloeistoffen in overeenstemming met de Europese milieunormen. Het wordt echter aangeraden het koelcircuit van het toestel niet te doorboren. Aan het einde van de levensduur moet het toestel worden ingeleverd in een hiertoe voorzien inzamelpunt.
- GOP (Globaal Opwarmingspotenti-eel) R290 = 3.
- Als het toestel wordt geïnstalleerd, gebruikt of bewaard in een niet-geventileerde ruimte, moet het vertrek zodanig worden ingericht dat er zich bij een lek geen koelgassen kunnen ophopen om enig risico van brand of explosie te voorkomen naar aanleiding van de ontsteking van het koelgas door elektrische radiatoren, kachels of andere ontstekingsbronnen.
- Gebruik om het toestel te ontdooien en schoon te maken enkel de door de fabrikant aanbevolen accessoires.
- Plaats het toestel in een ruimte zonder permanente ontstekingsbronnen (bijvoorbeeld: open vlammen, gastoestellen of elektrische toestellen in bedrijf).
- Het is verboden het toestel te doorboren of te verbranden.
- Koelgassen kunnen geurloos zijn.
- Gebruik het toestel niet in de buurt van ontvlambare stoffen of dampen zoals alcohol, insecticiden, benzine, enz.
- Bewaar het toestel zodanig dat elk risico van mechanische storing wordt voorkomen.

- Personen die aan het koelcircuit werken, moeten in het bezit zijn van een certificaat afgegeven door een erkende instantie dat aantoont dat ze bekwaam zijn om met koelvloeistoffen te werken na een door de sectorverenigingen erkende specifieke evaluatie.
- Reparaties moeten worden uitgevoerd volgens de aanbevelingen van de fabrikant.
- Onderhouds- en reparatiewerkzaamheden door andere bevoegde professionals moeten worden uitgevoerd onder toezicht van een specialist in het gebruik van ontvlambare koelvloeistoffen.
- **AANDACHT — GEBRUIK DIT TOESTEL NOOIT IN EEN VOCHTIGE RUIMTEZOALS EEN BADKAMER OF IN DE BUURT VAN EEN WASTAFEL, EEN BAD, EEN DOUCHE, EEN ZWEMBAD, ENZ. RISICO VAN ELEKTROCUTI E.**
- Houd het toestel nooit onder water of andere vloeistoffen. Koppel het toestel onmiddellijk los van het elektriciteitsnet als het vochtig of nat is.
- Dit toestel is uitsluitend ontworpen voor het bedoelde gebruik door particulieren. Ander gebruik dan voorzien is niet toegestaan en kan gevaarlijk zijn.
- Dit toestel mag worden gebruikt door kinderen vanaf 8 jaar, door personen met verminderde lichamelijke, zintuiglijke of geestelijke vermogens of zonder ervaring en kennis, op voorwaarde dat ze onder toezicht staan of aanwijzingen hebben gekregen over het veilig gebruik van het toestel en de gevaren beseffen van het gebruik.
- Reiniging en onderhoud door de gebruiker mogen niet worden uitgevoerd door kinderen zonder toezicht. Kinderen jonger dan 3 jaar moeten uit de buurt worden gehouden tenzij ze onder permanent toezicht staan.
- Kinderen van 3 tot 8 jaar mogen het toestel enkel aan/uit zetten op voorwaarde dat het is geplaatst of geïnstalleerd in de bedoelde normale gebruikspositie en ze onder toezicht staan of instructies hebben gekregen met betrekking tot het veilige gebruik van het toestel en de overeenkomstige risico's begrijpen. Kinderen van 3 tot 8 jaar mogen de stekker van het toestel niet in het stopcontact steken, noch het toestel bedienen of schoonmaken noch er gebruikersonderhoud aan uitvoeren.
- **GEVAAR!** Zet het toestel nooit onder een bron van water (regen, kraan, enz.) risico van elektrocutie.
- Maak om morsen te voorkomen het waterreservoir leeg voordat u het toestel verplaatst.
- Kantel het toestel niet om aangezien schade kan worden veroorzaakt door het water dat eruit komt. Bedien het toestel enkel rechtopstaand op een effen oppervlak, op voldoende afstand van andere voorwerpen om de luchtstroom en ontvochtigingsgraad te optimaliseren.
- Wanneer het toestel stopt, moet u 3 minuten wachten voordat u het opnieuw kunt starten om de compressor te beschermen tegen schade.
- **WAARSCHUWING:** Gelieve om het gevaarvanverstikkingtevoorkomen alle

verpakkingsmaterialen, met name plastic en EPS, te verwijderen en uit de buurt te houden van kwetsbare personen, kinderen en baby's.

- **WAARSCHUWING:** Om het gevaar van ongewenste wurging door het stroomsnoer of de afvoerslang te voorkomen, moeten alle kinderen en kwetsbare personen onder toezicht staan wanneer ze zich in dezelfde ruimte bevinden als het product, of het nu aan Staat of niet.
- **WAARSCHUWING:** Laat nooit water in het reservoir wanneer het toestel niet wordt gebruikt, aangezien stilstaand water gevoelig is voor de groei van micro-organismen. Maak het waterreservoir leeg en reinig het regelmatig en naar behoren.
- **VOORZICHTIG:** Maak het waterreservoir leeg en reinig het minstens om de drie dagen. Verwijder het water uit het reservoir en reinig met schoon tapwater of een zacht wasmiddel. Verwijder eventuele kalk, afzettingen of vervuiling die zich hebben gevormd tegen de wanden van het waterreservoir of de binnenkant oppervlakte aan de hand met niet-schurende schoonmaakmiddelen (zoals schoonmaakvloeistof), droog alle oppervlakken nadien af. Maak het reservoir leeg, reinig het en droog het af wanneer het niet wordt gebruikt en voordat u het opbergt.
- Houd er rekening mee dat een hoge vochtigheidsgraad voordelig kan zijn voor de groei van biologische Organismen in de omgeving.
- Houd de omgeving rondom de luchtontvochtiger in het oog om te waarborgen dat er geen vochtige of natte plekken zijn. Laat absorberende materialen zoals tapijt, gordijnen of tafellakens niet vochtig worden.
- **AANDACHT:** Om enig gevaar wegens de ongewenste inschakeling van de thermische zekering te voorkomen, mag dit toestel nooit worden gevoed via een externe schakelaar, zoals een timer, een programmeerinrichting, een afstandsbedieningssysteem, noch worden aangesloten op een stroomkring waarvan de spanning regelmatig wordt in- en uitgeschakeld door de stroomleverancier.
- Gebruik het toestel nooit met een beschadigde connector, na een storing van het toestel of als het toestel is gevallen of op enige andere wijze beschadigd is.
- Gebruik het toestel niet als het beschadigd is. Controleer regelmatig dat het toestel en het stroomsnoer niet beschadigd zijn. Als het stroomsnoer beschadigd is, moet het door de fabrikant, een erkende installateur of een andere bevoegde persoon worden vervangen om elk gevaar te voorkomen.
- Steek niets door het beschermingsrooster (vingers, balpen, gereedschap, enz.)
- Gebruik het toestel nooit als de beschermingsroosters niet zijn geïnstalleerd volgens de gebruiksaanwijzingen.
- Verwijder het beschermingsrooster niet voor reiniging.
- Plaats de luchtinlaat van het toestel niet in de buurt van muren of gordijnen (1m). Verstopping van de luchtdoorlaat kan de efficiëntie ervan verminderen.
- Sluit het toestel enkel aan op een elektrische installatie die voldoet aan de

geldende voorschriften en met een stroomkringbeveiliging. Controleer dat de maximum intensiteit van de toestellen die op deze stroomonderbreker zijn aangesloten de intensiteit van de stroomonderbreker niet kan overschrijden (16A).

- **BELANGRIJK:** Gebruik dit toestel niet wanneer de omgevingstemperatuur lager is dan 5 graden Celsius, aangezien de verdampingsspoel kan bevriezen waardoor de prestaties van het product worden beperkt en zich storingen kunnen voordoen.
- Elektrische toestellen moeten uitsluitend door een bevoegde professional worden gerepareerd. Een gebrekkige reparatie kan aanzienlijke risico's met zich meebrengen voor de gebruiker.
- Gebruik geen verdeelstekkers, verlengkabels of adapters om het toestel aan te sluiten, risico van oververhitting en brand.
- Trek als veiligheidsmaatregel de stekker van het toestel uit het stopcontact wanneer het niet wordt gebruikt en bij langdurige afwezigheid.
- Gebruik het toestel niet als het stroomsnoer zich onder/op het toestel bevindt. De stekker moet toegankelijk zijn na installatie.
- Trek nooit aan het stroomsnoer om het toestel te verplaatsen. Zorg steeds dat het stroomsnoer niet blijft vastzitten wanneer u het toestel van plaats verandert. Rol het stroomsnoer niet op rond het toestel.
- Zorg dat het stroomsnoer geen risico van struikelen vormt.
- Leg het stroomsnoer niet onder een mat, tapijt, afdekking, enz.
- Houd steeds de stekker vast om het toestel in te steken of uit te trekken. Trek nooit aan het snoer zelf om de stekker uit het stopcontact te trekken. Risico van elektrocutie en schade.
- Plaats het product nooit net onder een stopcontact, aansluitdoos of muuraansluiting.
- Het toestel moet op een droge plaats worden bewaard, beschermd tegen vocht en bij een temperatuur tussen 15°C en 25°C.
- Gebruik het toestel niet met natte of vochtige handen.
- Gebruik het toestel niet buiten (het is niet ontworpen voor gebruik in de openlucht).
- Laat het toestel niet werken zonder toezicht.
- Zet geen voorwerpen op het toestel.
- Ga niet op het toestel zitten.
- Stel het toestel niet bloot aan warmte (radiator, oven, enz.), direct zonlicht of vocht.
- Gebruik het toestel steeds rechtopstaand.
- Let op de risico's van schade van scherpe randen van het toestel.
- Zorg dat meubels, gordijnen of andere brandbare materialen zich op minstens één (1) meter afstand van het toestel bevinden.
- Trek voordat u het toestel reinigt steeds de stekker uit het stopcontact.

- **WAARSCHUWING:** Dek het toestel nooit af. Leg geen materialen of kleren op het toestel en belemmer de luchtcirculatie rondom het toestel niet.
- **VERSTOP DE VENTILATIE NIET!** Controleer regelmatig dat de luchtinlaten en -uitlaten niet zijn verstopt.
- Het luchtinlaatfilter moet regelmatig worden gereinigd om een correcte werking te waarborgen en schade aan het toestel te voorkomen.
- Verplaats dit toestel steeds rechtopstaand en plaats het op een stabiel en effen oppervlak bij gebruik. Als het toestel liggend werd verplaatst, plaats het dan rechtopstaand en wacht zes uur voordat u de stekker in het stopcontact steekt.
- Als het toestel ongebruikelijke geluiden maakt of rook of een ongebruikelijke geur afgeeft, trek dan onmiddellijk de stekker uit het stopcontact.
- Raak om enig risico van snijwonden en letsels te voorkomen de metalen onderdelen van het toestel niet aan wanneer u het in bedrijf stelt of de filter verwijdt.
- Zet het toestel uit voordat u de stekker uit het stopcontact trekt. Gebruik om het toestel aan en uit te zetten steeds de schakelaar op het bedieningspaneel of de afstandsbediening en doe dit niet door de stekker in te steken of uit te trekken, om enig risico van elektrocutie te voorkomen.
- Maak het toestel niet schoon met water. Water kan binnendringen in het toestel en de isolatie aantasten, wat een risico van elektrocutie met zich meebrengt. Als er water binnendringt in het toestel, trek dan onmiddellijk de stekker uit het stopcontact en neem contact op met de Klantendienst.
- Draag het toestel niet alleen, risico van letsel vanwege het gewicht van het toestel. Om het toestel op te heffen en te installeren zijn minstens twee personen nodig.

ELEKTRISCHE AANSLUITING

WAARSCHUWING: dit toestel moet worden geaard. Sluit het toestel uitsluitend aan op wisselstroom van 230 volt (leef de aanwijzingen op het typeplaatje na) en op een elektrische installatie die voldoet aan de geldende voorschriften.

Zorg voordat u de stekker van het toestel in het stopcontact steekt dat:

- De lichtnetvoeding overeenstemt met de aangegeven waarde op het typeplaatje aan de achterkant van het toestel.
- Het stopcontact en de stroomkring geschikt zijn voor het toestel.
- Het stopcontact overeenstemt met de stekker. Zo niet, vervang dan de stekker.
- Het stopcontact naar behoren is geaard. De fabrikant weigert enige aansprakelijkheid bij niet-naleving van deze veiligheidsvoorschriften.

- Gebruik de verwarming NIET waar gas, benzine, verf of andere ontvlambare producten worden bewaard.
- Gebruik de verwarming NIET in de onmiddellijke omgeving van een bad, een douche of een zwembad.
- Plaats de verwarming NIET rechtstreeks onder een stopcontact.
- **BELANGRIJK:** Als het stroomsnoer van dit toestel beschadigd is, moet het worden vervangen door de fabrikant, zijn service vertegenwoordiger of een gelijkwaardig gekwalificeerd persoon om risico te voorkomen.
- Plaats het toestel NIET in de buurt van gordijnen en/of andere brandbare voorwerpen omwille van het risico van brand.
- Het is **VERBODEN** de inlaat en de uitlaat van de lucht te bedekken of op enige andere wijze te belemmeren.
- **WAARSCHUWING:** Dek om oververhitting te voorkomen de verwarming niet af.



- Het product bevat dit waarschuwingsymbool om aan te geven dat het toestel niet mag worden afgedekt.
- Wacht tot het toestel volledig is afgekoeld voordat u het opbergt.
- **OPMERKING:** sommige delen van dit product kunnen heel heet worden en brandwonden veroorzaken. Wees uiterst voorzichtig als er kinderen en kwetsbare personen in de buurt zijn.
- Dit toestel wordt heet wanneer het werkt. Raak om het risico van brandwonden te voorkomen de warme oppervlakken niet aan met blote handen. Gebruik steeds de handgrepen om het product te verplaatsen.

RECYCLING VAN BATTERIJEN



- Gooi geen batterijen bij het huishoudelijk afval. Dank batterijen af in overeenstemming met de van kracht zijnde wetten, om het milieu te beschermen.
- Deponeer ze in de dichtstbijzijnde batterijencontainer of breng ze naar uw winkel.
- Probeer de batterijen niet opnieuw op te laden, demonteer ze niet en gooi ze niet in een vuur.
- Stel ze niet bloot aan hoge temperaturen of rechtstreeks zonlicht.
- Verbrand ze niet.
-

OPGELET!

- Maak enkel gebruik van het type batterijen dat aangegeven staat in deze handleiding.
- Vervang de batterijen wanneer ze leeg zijn of lekken.
- Indien u het toestel gedurende een lange periode niet gebruikt, dient u de batterijen eruit te nemen.

MONTAGE

WARMELUCHTAFVQER

In de Airco-stand moet het toestel dicht bij een venster of een opening worden geplaatst zodat de warme lucht naar buiten kan worden afgevoerd.

Plaats het toestel eerst op een effen ondergrond, zorg dat u minstens 45 cm afstand rondom het toestel bewaart en zet het toestel in de buurt van een voedingsbron.

1. Maak een van de uiteinden van de leiding los (Fig. 1) en bevestig op de inlaat van de leiding (Fig. 2).
2. Maak het andere uiteinde van de leiding los en bevestig op de uitlaat van de leiding (Fig. 3)

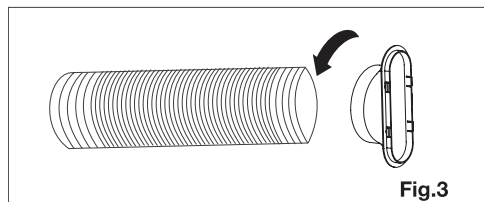
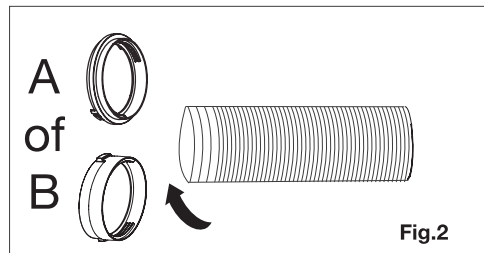
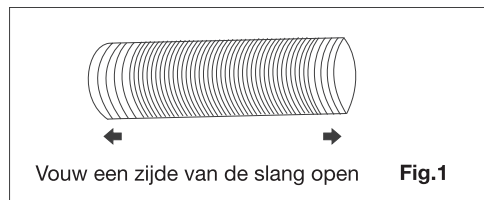

3. Installeer de leidinginlaat op het toestel (Fig. 4).

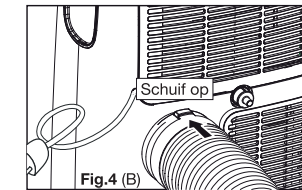
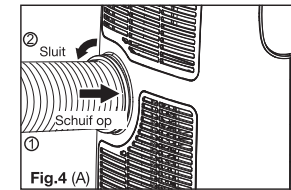

4. Bevestig de leidinguitlaat op de vensterschuif kit en dicht af (Fig. 5 en 6).

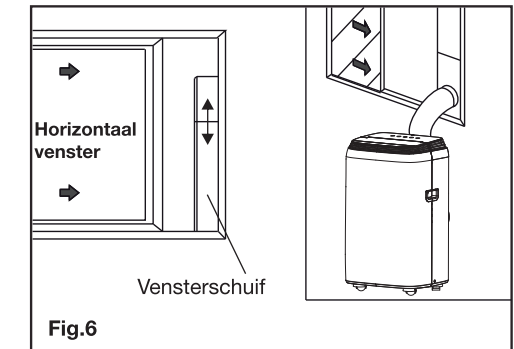
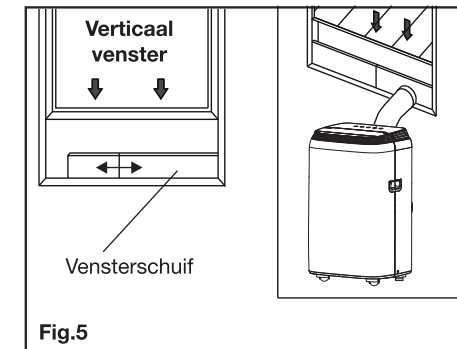

Uw vensterschuifkit is ontworpen voor installatie op de meeste horizontale en verticale vensters. Het kan echter nodig zijn bepaalde delen van de installatieprocedure te wijzigen voor bepaalde soorten vensters. De vensterschuifkit kan worden bevestigd met schroeven.

OPMERKING: Als de vensteropening korter is dan de minimum lengte van de schuif kit, snijd dan het deel zonder gat of op de grootte van het venster. Snijd nooit het deel met het gat af.



Afgesneden tegenover het uiteinde met het gat

INSTALLATIE VAN DE VENSTERSCHUIFKIT

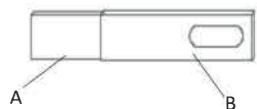

Onderdelen:

A) Paneel

B) Paneel met gat

1. MONTAGE:

Schuif paneel A in paneel B tot u de juiste breedte van het venster bereikt. De venstergroottes kunnen variëren. Zorg wanneer u de breedte aanpast dat de schuifkit vrij is van tussenruimtes en/of luchtzakken wanneer u de maat neemt.

PLAATSING

- Plaats het toestel op een stabiele ondergrond om het geluid en trillingen te minimaliseren. Plaats het toestel op een effen, vlakke en voldoende stevige ondergrond om het gewicht ervan te dragen en een veilige plaatsing te waarborgen.
- Het toestel heeft wieltjes voor eenvoudige verplaatsing, maar mag enkel op effen en vlakke ondergronden worden geplaatst. Wees voorzichtig bij verplaatsing op tapijt. Wees voorzichtig en bescherm de vloer bij verplaatsing over houten vloeren. Probeer het toestel niet over voorwerpen te rollen.
- Het toestel moet worden aangesloten op een geaard stopcontact.
- Plaats nooit belemmeringen rondom de luchtinlaat en -uitlaat van het toestel.
- Bewaar minstens 45 cm ruimte tot aan de muur voor een doeltreffende luchtcirculatie.
- De leiding kan worden losgemaakt maar het is raadzaam deze zo kort mogelijk te houden.
- **Zorg dat de leiding niet in een scherpe hoek ligt of doorhangt.**

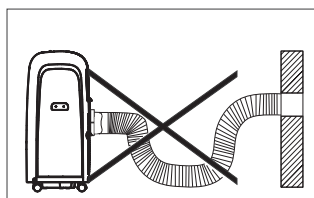
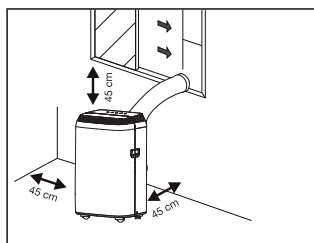

GEBRUIKSHANDLEIDING

SAMENSTELLING VAN UW TOESTEL :

1. Gelieve deze aanwijzingen aandachtig te lezen voordat u het toestel gebruikt en bewaar ze voor raadpleging in de toekomst.
2. Controleer dat de spanning van uw plaatselijke elektriciteitsnet overeenstemt met de vermelde waarde op het toestel.
3. Verwijder vóór het eerste gebruik alle folies of zelfklevers van het toestel.

LED-SCHERM

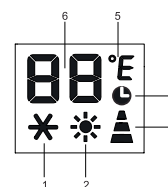

1. Airconditioner
2. Verwarming
3. Snelheidsmeter
4. Timer
5. Temperatuursymbool
6. Temperatuurmeter

AFSTANDSBEDIENING



- Instelling ventilatiesnelheid
- Oscillation
- Nachtstand
- Meer
- Minder
- Start toestel / stop toestel
- Selectie van de stand
- Timer
- °C/°F Temperatuureenheid veranderen

BEDIENINGSPANEEL

Met het bedieningspaneel bovenop het toestel kunt u de functies ervan instellen zonder de afstandsbediening te gebruiken. Om alle functies te kunnen gebruiken, hebt u echter de afstandsbediening nodig. Hiermee moeten namelijk de zwenking, de nachtstand, de limer en de wijziging van de temperatuureenheid (C° of °F) worden ingesteld.

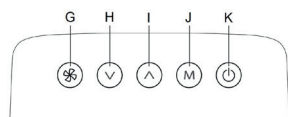

- G. Instelling ventilatiesnelheid
- H. Minder
- I. Meer
- J. Ventilatiestand
- K. Start toestel / stop toestel

START TOESTEL / STOP TOESTEL

Steek de stekker van het toestel in het stopcontact om het in waakstand te zetten. Druk op de knop om het toestel aan te zetten. De gebruikte functie is de functie die werd gebruikt toen het toestel de laatste keer werd uitgezet.

Trek om het toestel uit te zetten nooit de stekker uit het stopcontact. Druk altijd eerst op de knop en wacht dan enkele minuten voordat u de stekker uit het stopcontact trekt. Op die manier kan het toestel een aantal controles uitvoeren voordat het wordt uitgeschakeld.

INSTELLING VAN DE STANDEN

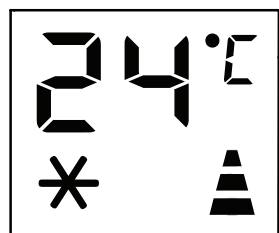

* AIRCOSTAND

Ideaal bij warm weer wanneer het nodig is om het vertrek te koelen.

Om deze stand correct in te stellen:

- Druk op de knop **M** tot het symbool verschijnt.
- Selecteer de waarde tussen 18 °C en 32 °C (64 °F-90 °F) door op de knop of te drukken tot de gewenste waarde verschijnt.
- Selecteer de ventilatorsnelheid door op de knop te drukken.

Er zijn drie snelheden mogelijk:

- Maximum verwarmingsnelheid:** maximaal vermogen van de ventilator
 - Medium verwarmings snelheid:** verlaagt het geluidsniveau maar behoudt een bepaald comfortniveau
 - Lage verwarmings snelheid:** voor geruisloos gebruik
- Automatische snelheid:** het toestel past de ventilatiesnelheid automatisch aan op basis van de geselecteerde temperatuur voor optimale energiebesparing.

Wanneer de temperatuur in het vertrek 2°C of meer hoger is dan de geselecteerde temperatuur, gaat de ventilatiesnelheid over op snel.

Wanneer de temperatuur in het vertrek 1°C of meer hoger is dan de geselecteerde temperatuur, gaat de ventilatiesnelheid over op medium.

Wanneer de temperatuur in het vertrek gelijk is aan of lager is dan de geselecteerde temperatuur, gaat de ventilatiesnelheid over op langzaam.

De meest geschikte temperatuur voor een vertrek in de zomer ligt tussen de 24°C en de 27°C (75 °F tot 81 °F). Aanbevolen wordt echter de temperatuur niet al te veel onder de buitentemperatuur in te stellen. Het verschil in snelheid van de ventilator is duidelijker wanneer het toestel zich in de VENTILATOR stand bevindt maar is mogelijk niet merkbaar in de AI RCO stand.

VENTILATOR STAND

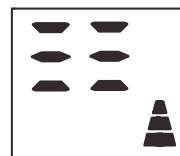

Bij gebruik in deze stand is het niet nodig de afvoerleiding (18) aan te sluiten.

Druk op de knop **M** tot het symbool of of verschijnt.

Selecteer de ventilatorsnelheid door op de knop te drukken.

Er zijn drie snelheden mogelijk:

- Lage snelheid:** voor geruisloos gebruik
- Medium snelheid:** verlaagt het geluidsniveau maar behoudt een bepaald comfortniveau
- Maximum snelheid:** maximaal vermogen van de ventilator

ONTVOCHTIGINGSSTAND:



Ideaal om de vochtigheid in een vertrek te verminderen (lente en herfst, vochtige ruimtes, periodes van regenweer, enz.).

In de ontvochtigingsstand moet de afvoerleiding (18) worden bevestigd op het toestel om het vocht naar buiten af te voeren. Om deze stand correct in te stellen:

- Druk op de knop **M** tot het symbool **dH** verschijnt.
- Selecteer de ventilatorsnelheid door op de knop te drukken..

Er zijn drie snelheden mogelijk:

DRAAIEN

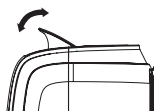

Om deze optie correct in te stellen:

Selecteer de bedrijfsstand (airco, ontvochtiging, ventilatie) zoals hierboven beschreven.

Druk vervolgens op de knop van de afstandsbediening om de automatische zwenking van de schoep te starten

NACHTSTAND

Deze functie is handig voor 's nachts aangezien het verbruik van het toestel wordt verminderd.

Om deze functie correct in te stellen:

- Selecteer de bedrijfsstand airco of ontvochtiging zoals hierboven beschreven.
- Druk op de knop .
- Het toestel werkt in de geselecteerde stand.
- Als u de nachtstand hebt geselecteerd, wordt de helderheid van het scherm verminderd.

De nachtstand houdt het vertrek op een optimale temperatuur zonder overmatige temperatuur- of vochtigheidsschommelingen. De ventilatorsnelheid blijft laag terwijl de temperatuur en de vochtigheid van het vertrek trapsgewijs variëren om het beste comfort to waarborgen.

In de AIRCO stand neemt de geselecteerde temperatuur gedurende 2 uur om het uur 1 °C toe. Deze nieuwe temperatuur wordt de volgende 6 uur behouden. Vervolgens gaat het toestel uit.

De NACHT stand kan op elk ogenblik tijdens het gebruik worden geannuleerd door op de knoppen of **M** of te drukken.

In de VENTILATIE stand kan de NACHTSTAND niet worden ingesteld.

PROGRAMMEREN

- De timer instellen

Deze timer kan worden gebruikt om het starten of stoppen van het toestel uit te stellen. Op die manier is het mogelijk om energie te besparen door de gebruikperiodes te optimaliseren.

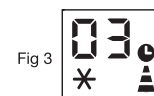

Het programmeren starten

- Zet het toestel aan.
- Kies de gewenste stand, zoals bijvoorbeeld AIRCO op 24 °C en maximale ventilatiesnelheid.
- Zet vervolgens het toestel uit.
- Druk op de knop Op het scherm verschijnt 1-24 uur en de symbolen , en knipperen samen (Fig. 3).
- Druk meermaals op tot de overeenkomstige tijd wordt weergegeven. Wacht ongeveer 5 seconden, de timer wordt dan geactiveerd en enkel het symbool wordt weergegeven op het scherm (Fig. 4).
- Om het programma te annuleren, drukt u opnieuw op de knop of op de knop . Het symbool verdwijnt van het scherm.





Het programmeren stoppen

Druk terwijl het toestel werkt op de knop .

Op het scherm verschijnt dan 1-24 uur en de symbolen ,  en  knipperen samen (Fig. 5).

Druk meermaals tot de overeenkomstige tijd wordt weergegeven. Wacht ongeveer 5 seconden, de timer wordt dan geactiveerd en enkel het symbool  wordt weergegeven op het scherm (Fig. 6).

Om het programma te annuleren, drukt u opnieuw op de knop  of op de knop . Het symbool  verdwijnt van het scherm.

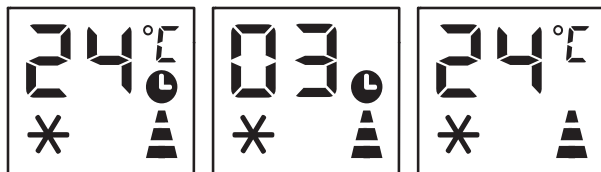

Fig 5

Fig 6

Fig 7

DE TEMPERATUUREENHEID WIJZIGEN

Houd terwijl het toestel op waakstand staat de knop **M** 20 seconden ingedrukt. Vervolgens kunt u de temperatuureenheid wijzigen.

Vóór de wijziging ziet het scherm er in de stand Koud uit zoals op Fig. 1.

Na de wijziging ziet het scherm er in de stand Koud uit zoals op Fig. 2.



Fig 1

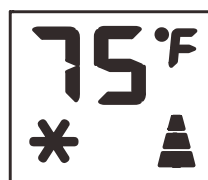



Fig 2

WATERAFVOERWIJZE

Wanneer het toestel te veel condenswater bevat, stopt het toestel met werken en verschijnt  (wat betekent RESERVOIR VOL zoals hieronder vermeld in ZELFDIAGNOSE). Dit geeft aan dat het condenswater volgens de volgende procedures moet worden afgevoerd:

Handmatige afvoer (Fig. 24)

Het water moet worden afgevoerd in erg vochtige zones.

1. Trek de stekker van het toestel uit het stopcontact.
2. Plaats een geschikte bak onder de aftapdop. (Fig. 24)
3. Neem de aftapdop weg.
4. Het water moet in een geschikte bak worden opgevangen (niet bijgeleverd).
5. Plaats wanneer het water is verwijderd de dop terug stevig op zijn plaats.
6. Zet het toestel aan.

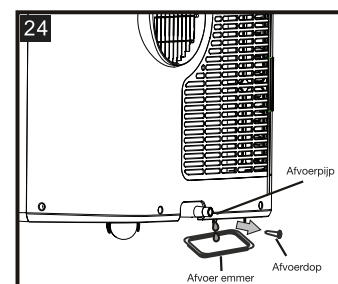

Permanente afvoer (Fig. 25)

Wanneer het toestel in de stand ontvochtiging wordt gebruikt, is permanente afvoer raadzaam.

1. Trek de stekker van het toestel uit het stopcontact.
2. Neem de aftapdop weg. Bij deze bewerking kan er water ontsnappen, voorzie dus een geschikte bak om het water in eerste instantie op te vangen.
3. Sluit de afvoerleiding van 2m (18) aan. Zie figuur 25.
4. Het water kan via de leiding permanent worden afgevoerd in een waterafvoer of een bak.
5. Zet het toestel aan.

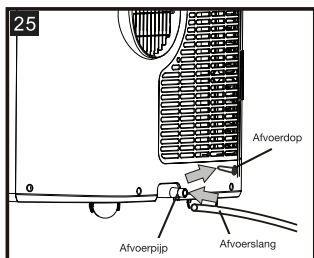

OPMERKING

Zorg dat de hoogte en de doorsnede van de afvoerleiding niet groter zijn dan de afvoeruitgang. Zo niet, kan het waterreservoir niet correct worden geleidigd. (Fig. 26 en Fig. 27).

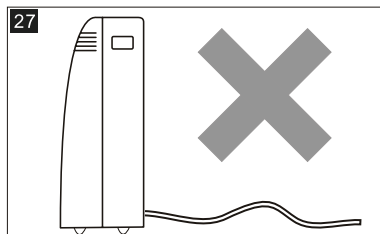
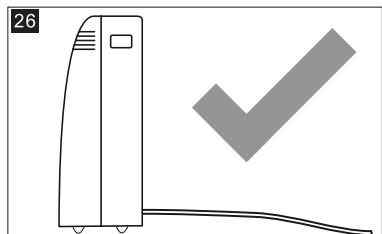

TIPS VOOR CORRECT GEBRUIK

Volg om de beste resultaten te halen met uw toestel de volgende aanbevelingen:

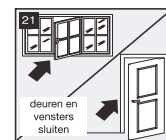

- Sluit de deuren en vensters van het te koelen vertrek (Fig. 21). Bij semipermanente installatie van het toestel moet een deur op een kier blijven staan (minstens 1 cm) om een correcte ventilatie te waarborgen.



- Bescherm het vertrek tegen rechtstreekse blootstelling aan zonlicht door de gordijnen en/of jaloezieën gedeeltelijk te sluiten om de inspanning van het toestel te verminderen (Fig. 22).



- Plaats nooit voorwerpen op het toestel.
- Blokkeer nooit de lucht toevoer en uitlaat (Fig. 23). Laat de roosters vrij.
- Zorg dat er zich geen warmtebronnen in het vertrek bevinden.
- Gebruik het toestel nooit in heel vochtige ruimtes (washokken bijvoorbeeld).
- Gebruik het toestel nooit buiten.
- Zorg dat het toestel op een effen ondergrond wordt geplaatst. Blokkeer indien nodig de voorste wieltjes.

VOOR OPTIMALE DOELTREFFENDHEID VAN HET TOESTEL BEWERKINGEN AAN HET BEGIN EN EINDE VAN HET SEIZOEN

CONTROLES AAN HET BEGIN VAN HET SEIZOEN Controleer dat het stroomsnoeren de stekker niet beschadigd zijn en dat het aardingsysteem goed werkt. Volg de Installatievoorschriften nauwgezet op.

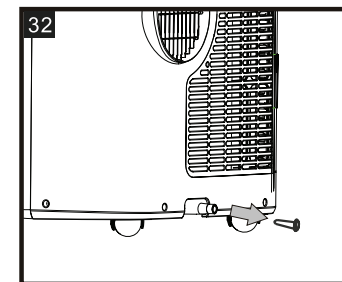

BEWERKINGEN AAN HET EINDE VAN HET SEIZOEN

Neem om het interne watercircuit van het toestel volledig leeg te maken de dop weg (Fig. 32).

Laat al het water weggelopen in een bak. Zet wanneer al het water is weggelopen de dop terug op zijn plaats.

Maak het filter schoon en laat het volledig drogen voordat u het terug op zijn plaats zet.

AFSTANDBEDIENING

- Richt de afstandsbediening op de ontvanger van het toestel.
- De afstandsbediening mag zich niet op meer dan 7 meter van het toestel bevinden (geen belemmeringen tussen de afstandsbediening en de ontvanger).
- De afstandsbediening moet voorzichtig worden gebruikt. Laat hem niet vallen, stel hem niet bloot aan zonlicht of warmtebronnen. Als de afstandsbediening niet werkt, probeer dan de batterij te verwijderen en opnieuw te plaatsen.

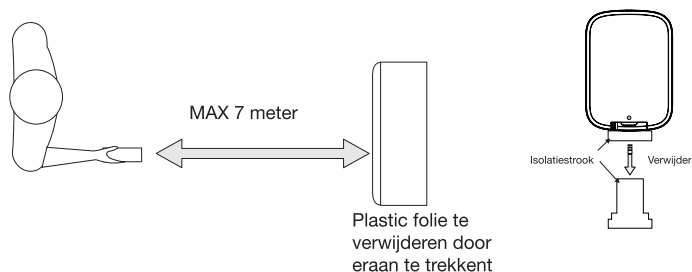

De afstandsbediening wordt geleverd met een reeds geplaatste batterij.

Verwijder om de afstandsbediening voor het eerst te gebruiken de doorzichtige plastic folie van het batterij vak door er zacht aan te trekken.

DE BATTERIJ VERVANGEN

Volg om de batterij te vervangen de volgende stappen op basis van de onderstaande afbeeldingen:

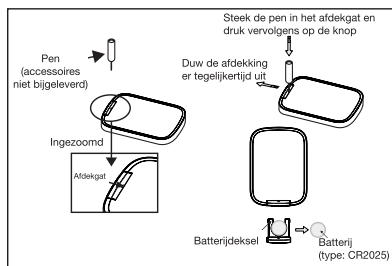

1. Steek een speld of een ander voorwerp met een fijne punt in de opening van het deksel en trek tegelijkertijd aan het deksel om het te verwijderen
2. Vervang de gebruikte batterij door een CR2025 batterij.
3. Plaats vervolgens het deksel correct terug op de afstandsbediening

REINIGING EN ONDERHOUD

- Trek voordat u het toestel reinigt steeds de stekker uit het stopcontact.
- Reinig het oppervlak van het toestel met een zachte doek zonder water te gebruiken.
- Reinig als het toestel erg vuil is het oppervlak van het toestel met een vochtige doek (eventueel met een niet-bijtend schoonmaakproduct).
- Gebruik geen bijtend schoonmaakmiddelen, oplosmiddelen of chemische producten.
- Gebruik geen schuurspons, schuurdoek of harde borstel om het toestel te reinigen.
- Houd de romp van het toestel niet onder water.
- Vermijd elk contact van de motor of andere elektrische onderdelen met water.
- Als het toestel langdurig niet wordt gebruikt, verpak het dan zorgvuldig. Bewaar het op een droge en geventileerde plaats, beschermd tegen stof.
- Om te voorkomen dat een overmatige stofophoping in het filter de blaaswerking verstoort, moet u het toestel maandelijks reinigen.
- Om een doeltreffende werking van het toestel te handhaven, moet u het filter elke gebruikswEEK schoonmaken.
- Het filter van de verdamper kan worden weggenomen zoals aangegeven op Fig. 28. De condensatiefilters bestaan uit twee delen.
- Stap 1: Neem een van de filters weg zoals op Fig. 29.
- Stap 2: Neem het andere filter weg zoals op Fig. 30-31.



Fig. 28

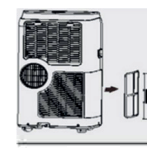

Fig. 30



Fig. 29



Fig. 31



Gebruik een stofzuiger om het opgehoopte stof op het filter te verwijderen. Als het filter erg vuil is, dompel het dan onder in warm water en spoel meermaals. De temperatuur van het water mag nooit hoger zijn dan 40°C (104 °F). Laat het filter na het wassen drogen en bevestig vervolgens het ingangsrooster op het toestel.

DIT TOESTEL IS UITSLUITEND ONTWERPEN VOOR HUISHOUDELIJK GEBRUIK

PROBLEEMOPLOSSING

ZELFDIAGNOSE

Het toestel is voorzien van een zelfdiagnosesysteem om een aantal storingen te identificeren. De foutberichten worden weergegeven op het scherm van het toestel.

ALS DE VOLGENDE SYMBOLEN OP UW SCHERM VERSCHIJNEN	WAT MOET U DOEN?
 LAGE TEMPERATUUR (preventie van ijsvorming)	Het toestel is uitgerust met een beveiliging tegen overmatige ijsvorming. Dit toestel start automatisch opnieuw wanneer het ontdooiingsproces is afgelopen.
 STORING SONDE (sensor beschadigd)	Als dit bericht wordt weergegeven, neem dan contact op met uw erkende reparatiedienst.
 RESERVOIR VOL (waterreservoir vol)	Maak het waterreservoir leeg door de aanwijzingen in "Bewerkingen aan het einde van het seizoen" te volgen.

PROBLEEM	OORZAAN	OPLOSSING
Het toestel gaat niet aan	<ul style="list-style-type: none"> • Geen voeding. • Stekker niet in het stopcontact. • De interne beveiliging is geactiveerd. 	<ul style="list-style-type: none"> • Wacht en steek de stekker in het stopcontact • Wacht 30 minuten en als het probleem zich blijft voordoen, neemt u contact op met uw reparatiedienst.
Het toestel werkt slechts kortstondig.	<ul style="list-style-type: none"> • De luchtafvoerleiding is geknikt. • Iets verhindert dat de lucht naar buiten wordt afgevoerd. 	<ul style="list-style-type: none"> • Pleats de leiding correct zodat deze zo kort mogelijk is en niet in bochten licht om knelpunten te voorkomen. • Ga na of de luchtafvoer wordt verhinderd en neem eventuele belemmeringen weg.
Het toestel werkt maar koelt het vertrek niet	<ul style="list-style-type: none"> • Er aan vensters, deuren en/of gordijnen open. 	<ul style="list-style-type: none"> • Sluit deuren, vensters en gordijnen en lees de Tips voor een correct gebruik opnieuw.
	<ul style="list-style-type: none"> • Verwijder alle warmtebronnen. 	<ul style="list-style-type: none"> • Verwijder alle warmtebronnen.
	<ul style="list-style-type: none"> • De luchtafvoerleiding is losgekomen van het toestel. • De technische gegevens van het toestel zijn niet geschikt voor het vertrek waarin het toestel zich bevindt. 	<ul style="list-style-type: none"> • Pleats de bolding terug in de behuizing aan de achterkant van het toestel. • Verplaats het toestel.
Tijdens het gebruik hangt er een onaangename geur in het vertrek	<ul style="list-style-type: none"> • Luchtfilter verstopt 	<ul style="list-style-type: none"> • Maak het filter schoon
Het toestel werkt niet na drie minuten na het starten	<ul style="list-style-type: none"> • De beveiliging van de compressor verhindert dat het toestel opnieuw start voordat er drie minuten zijn verstreken na het aanzetten. 	<ul style="list-style-type: none"> • Gelieve te wachten. Deze wachttijd maakt deel uit van de normale gebruik van het toestel..
Een van de volgende berichten verschijnt op het scherm : Lt / PF / Ft	<ul style="list-style-type: none"> • Het toestel is voorzien van een zelfdiagnosesysteem om een aantal storingen te identificeren. 	<ul style="list-style-type: none"> • Zie het hoofdstuk ZELFDIAGNOSE

TECHNISCHE KENMERKEN

Model ECM 7:

- Voor oppervlakken tot 17 m²
- Koelvermogen: 7.000 Btu / 2.050 W
- Luchtdebiet: 290 m³/h
- Ontvochtiging: 15 L/24 uur

Model ECM 9:

- Voor oppervlakken tot 22 m²
- Koelvermogen: 9.000 Btu / 2.600 W
- Luchtdebiet: 290 m³/h
- Ontvochtiging: 28 L/24 uur

Model ECM 11:

- Voor oppervlakken tot 27 m²
- Koelvermogen: 11.000 Btu / 3.118 W
- Luchtdebiet: 290 m³/u
- Ontvochtiging: 36 L/24 uur

Kenmerken die alle drie modellen gemeen hebben:

- Energieklasse: A
- Koelgas: R290
- Geluidsniveau: 65 dB
- Indicatielampje voor de volle tank
- 3 ventilatiesnelheden
- Nachtmodus
- Schommeling
- Programmering: 24 uur
- Multidirectionele wielen

INFORMATIE MET BETREKKING TOT HET ECO-ONTWERP VAN VENTILATOREN

Verplichte informatie voor ventilatoren in overeenstemming met Verordening (EU) nr. 206/2012 tot uitvoering van Richtlijn 2009/125/EG van het Europees Parlement en de Raad wat eisen inzake ecologisch ontwerp voor airconditioners en ventilatoren betreft.

INSTRUCCIONES DE SEGURIDAD

Estimado(a) cliente(a):

Le agradeceríamos que lea atentamente las instrucciones antes de utilizar este aparato, ya que un uso incorrecto puede provocarle daños. Preste atención sobre todo a las instrucciones de seguridad. Si confía este aparato a otro usuario, entréguele este manual. Este aparato responde a los requisitos en materia de seguridad relativos a los aparatos eléctricos. No obstante, un uso no conforme puede provocar daños personales y materiales. Lea atenta e íntegramente estas instrucciones de uso antes de poner en marcha el aparato. Guarde las instrucciones de uso, el certificado de garantía y el justificante de compra, y también el embalaje, en la medida de lo posible.



EL APARATO SE DEBE INSTALAR, UTILIZAR Y COLOCAR EN UN ESPACIO DE UNA SUPERFICIE SUPERIOR A 13 M².

- INFORMACIÓN RELATIVA AL MEDIO AMBIENTE: Este aparato contiene gases de efecto invernadero fluorados cubiertos por el Protocolo de Kioto.
- Los R290 son líquidos refrigerantes conformes con las normas medioambientales europeas. Sin embargo, se recomienda que no se perfore el circuito de enfriamiento del aparato. Cuando finaliza la vida útil del aparato, deséchelo llevándolo a un centro de recogida destinado a este fin.
- PCG (Potencial de calentamiento global) R290 = 3.
- Si el aparato se instala, utiliza o coloca en un espacio no ventilado, la habitación se debe acondicionar de manera que se impida la acumulación de fugas de refrigerante, con el fin de evitar todo riesgo de incendio o explosión debido a la ignición del refrigerante causada por radiadores eléctricos, estufas u otras fuentes de ignición.
- Para descongelar y limpiar el aparato, utilice exclusivamente los accesorios recomendados por el fabricante.
- Coloque el aparato en un espacio que esté continuamente libre de fuentes de inflamación (por ejemplo: llamas abiertas y aparatos de gas o eléctricos que se estén utilizando).
- No perfore ni queme el aparato.
- Los gases refrigerantes pueden ser inodoros.
- No utilice el aparato en presencia de sustancias o vapores inflamables, como alcohol, insecticidas, gasolina, etc.

- Coloque el aparato de manera que se evite todo riesgo de fallo mecánico.
- Las personas que intervengan en el circuito refrigerante deben contar con un certificado expedido por un organismo autorizado que garantice su capacidad para manipular los líquidos refrigerantes, obtenido tras superar una evaluación específica y reconocida por las asociaciones del sector.
- Las reparaciones se deben llevar a cabo de acuerdo con las recomendaciones del fabricante.
- Las operaciones de mantenimiento y reparación que requieran la intervención de otros profesionales cualificados se deberán llevar a cabo con la supervisión de una persona especializada en el uso de líquidos refrigerantes inflamables.
- **ATENCIÓN: NUNCA DEBE UTILIZAR ESTE APARATO EN UNA HABITACIÓN HÚMEDA, COMO UN BAÑO, O CERCA DE UN LAVABO, UNA BAÑERA, UNA DUCHA, UNA PISCINA, ETC. HAY RIESGO DE DESCARGA ELÉCTRICA.**
- No sumerja ni coloque el aparato en agua ni en ningún otro líquido. Desenchufe inmediatamente el aparato de la toma de corriente si se moja o se humedece.
- Este aparato se ha diseñado exclusivamente para un uso privado y para el uso previsto. Cualquier otro uso distinto al previsto no está autorizado y puede resultar peligroso.
- Este aparato puede ser utilizado por niños a partir de los 8 años, por personas con capacidades físicas, sensoriales o mentales reducidas, o que carezcan de experiencia y conocimientos, siempre que estén siendo supervisadas o hayan recibido instrucciones relativas al uso del aparato de forma completamente segura, y comprendan los peligros que conlleva el aparato.
- Este aparato no puede ser limpiado ni utilizado por niños sin supervisión. Mantenga el aparato fuera del alcance de los niños de menos de tres años o vigile a los niños constantemente.
- Los niños de 3 a 8 años pueden encender y apagar el aparato, siempre que se haya colocado o instalado en una posición de uso normal, únicamente con la supervisión de un adulto y después de haber recibido instrucciones relativas al uso seguro del aparato, incluidos los riesgos que conlleva. Los niños de 3 a 8 años no pueden enchufar, ajustar ni limpiar el aparato, ni realizar operaciones de mantenimiento.
- Con el fin de evitar todo riesgo de fugas, vacíe el depósito de agua antes de desplazar el aparato.
- No incline el aparato sobre un lado para evitar fugas de agua que puedan provocar daños. Utilice el aparato únicamente en el suelo o sobre una superficie plana, en posición vertical, y asegúrese de colocarlo a una distancia suficiente de otros equipos e instalaciones, con el fin de optimizar la ventilación y las funciones de deshumidificación.
- Cuando apague el aparato, espere 3 minutos antes de volver a encenderlo, para evitar daños en el compresor.
- **IMPORTANTE:** Con el fin de evitar todo riesgo de asfixia, retire todos los

materiales de embalaje, y en particular los materiales de plástico y EPS, y manténgalos fuera del alcance de las personas vulnerables y de los niños pequeños.

- **IMPORTANTE:** Con el fin de evitar todo riesgo de estrangulamiento accidental con el cable de alimentación o la manguera de vaciado, manténgase alerta mientras haya niños y personas vulnerables cerca del aparato, incluso cuando no se esté utilizando.
- **IMPORTANTE:** Nunca debe dejar agua en el depósito cuando no se utilice el aparato, ya que pueden aparecer microorganismos en el agua estancada. Vacíe y limpie a fondo el depósito de agua de manera periódica.
- **ATENCIÓN:** Vacíe y limpie el depósito de agua como mínimo cada tres días. Lávelo con agua fría del grifo o con un detergente suave. Retire las acumulaciones o las capas de cal que se hayan podido formar sobre las caras externas e internas del depósito con un producto detergente no abrasivo (por ejemplo, líquido lavavajillas). Frote todas las superficies y luego séquelas. Vacíe, limpie y seque el depósito de agua cuando no se vaya a utilizar el aparato o antes de guardarlo.
- Recuerde que unos índices altos de humedad pueden favorecer la aparición de organismos biológicos.
- Asegúrese de que la zona que se encuentra alrededor del deshumidificador no tenga materiales húmedos o mojados. Evite que los materiales absorbentes, como moquetas, cortinas o manteles, se humedezcan.
- **ATENCIÓN:** Para evitar cualquier peligro debido a la reactivación inesperada del cortocircuito térmico, este aparato no debe recibir alimentación mediante un interruptor externo, por ejemplo, un temporizador, un programador o un sistema de mando a distancia, o estar conectado a un circuito que el proveedor de electricidad conecte y desconecte periódicamente.
- No debe utilizar el aparato con un conector dañado, después de un fallo de funcionamiento del aparato o si este se hubiera volcado o hubiera sufrido cualquier otro deterioro.
- No debe utilizar un aparato dañado. Compruebe periódicamente que el aparato y el cable de alimentación no estén dañados. Si el cable eléctrico está dañado, debe ser sustituido por el fabricante, por un técnico autorizado o por cualquier otra persona cualificada para evitar peligros.
- Conecte el aparato a una corriente alterna de 230 voltios.
- Conecte el aparato únicamente a una instalación eléctrica conforme con las normas vigentes y con una protección de circuito con temporizador. Compruebe que la intensidad máxima de todos los aparatos que se encuentren en ese disyuntor no supere la intensidad del disyuntor (16 A).
- **IMPORTANTE:** No utilice el aparato cuando la temperatura sea inferior a 5 °C, con el fin de evitar que el serpentín de evaporación se congele, lo que podría afectar al rendimiento del aparato y provocar una avería.

- Las reparaciones de los aparatos eléctricos las debe llevar a cabo exclusivamente un profesional cualificado. Una reparación no conforme puede conllevar riesgos importantes para el usuario.
- No debe utilizar regletas, alargadores o adaptadores para conectar el aparato, ya que se podrían producir sobrecalentamientos e incendios.
- Como medida de seguridad, desenchufe el aparato cuando no se vaya a utilizar y antes de cualquier ausencia prolongada.
- No utilice el aparato si el cable de alimentación se encuentra por debajo o por encima del aparato. Después de la instalación, se debe poder acceder a la toma.
- Nunca debe tirar del cable de alimentación para mover el aparato. Si va a cambiar la ubicación del aparato, siempre debe asegurarse de que el cable de alimentación esté libre. Nunca debe enrollar el cable de alimentación alrededor del aparato.
- Asegúrese de que el cable de alimentación no provoque un riesgo de tropiezo.
- No tape el cable de alimentación con una alfombra, una moqueta, una funda, etc.
- Sujete siempre la toma al enchufar y desenchufar el aparato. Nunca debe desenchufarlo tirando del cable. Podrían producirse una descarga eléctrica y daños.
- Nunca debe colocar el aparato directamente debajo de una toma eléctrica, una toma de corriente de la pared o una caja de conexiones.
- El aparato se debe guardar en un lugar seco, protegido de la humedad y a una temperatura entre 15 y 25 °C.
- No utilice el aparato con las manos mojadas o húmedas.
- No utilice el aparato en el exterior (no se ha diseñado para utilizarlo al aire libre).
- No deje el aparato en marcha sin vigilancia.
- Nunca debe colocar objetos sobre el aparato.
- No se sienta sobre el aparato.
- No exponga el aparato al calor (radiador, horno, etc.), a la radiación solar directa o a la humedad.
- Preste atención a los riesgos de daños que presentan los bordes afilados del aparato.
- Asegúrese de que los muebles, las cortinas u otros materiales combustibles se encuentren a más de un (1) metro del aparato.
- Antes de limpiar el aparato, desenchufe siempre la toma de corriente.
- **ADVERTENCIA:** No tape el aparato. No coloque materiales ni ropa encima del aparato, ni obstaculice la circulación de aire alrededor del aparato.
- **¡NO BLOQUEE LA VENTILACIÓN!** Compruebe periódicamente que las entradas y salidas de aire no queden obstruidas.
- Limpie el filtro de entrada periódicamente con el fin de garantizar el funcionamiento correcto del aparato y evitar deterioros.

- No introduzca nada a través de la rejilla de protección (los dedos, un bolígrafo, una herramienta, etc.).)
- No debe utilizar el aparato si las rejillas de protección no se han instalado de conformidad con las instrucciones.
- No desmonte la rejilla de protección para limpiar el aparato.
- No coloque la entrada de aire del aparato cerca de paredes o cortinas (1 m). La obstrucción del paso de aire podría reducir su eficacia.
- Siempre debe transportar el aparato en posición vertical y debe colocarlo sobre una superficie estable y plana cuando vaya a utilizarlo. Si el aparato se transporta recostado, colóquelo en posición vertical y espere seis horas antes de enchufarlo a la toma de corriente.
- Si el aparato emite sonidos anómalos o produce humo o un olor poco habitual, desenchúfelo de inmediato.
- Con el fin de evitar riesgos de cortes y lesiones, no toque las piezas metálicas del aparato cuando vaya a instalar o extraer el filtro.
- Debe apagar el aparato antes de retirar la toma de corriente. Para encender o apagar el aparato, siempre debe utilizar el interruptor que se encuentra en el panel de control o en el mando a distancia, y no debe enchufar o desenchufar el cable eléctrico, para evitar los riesgos de descarga eléctrica.
- No limpie el aparato con agua, ya que podría entrar agua en la unidad y dañar el aislamiento, lo que conlleva un riesgo de electrocución. Si entra agua en el aparato, desenchúfelo inmediatamente y póngase en contacto con el servicio posventa de la tienda donde lo haya comprado.
- No transporte el aparato usted solo; podría sufrir lesiones debido al peso. Para levantar e instalar el aparato, se requiere la intervención de dos personas como mínimo.

CONEXIÓN ELÉCTRICA

ADVERTENCIA: Este aparato debe contar con toma a tierra.

Enchufe el aparato únicamente a una corriente alterna de 230 voltios (respeta las indicaciones que figuran en la placa de características) y a una instalación eléctrica conforme con la normativa vigente.

Antes de enchufar el aparato a la toma de corriente, asegúrese de lo siguiente:

- La alimentación de la red debe coincidir con el valor indicado en la placa de características que se encuentra en la parte trasera del aparato.
- La toma de corriente y el circuito eléctrico son los adecuados para el aparato.
- La toma de corriente corresponde a una toma macho. Si no es así, cambie la toma.
- La toma de corriente tiene una conexión a tierra correcta. El fabricante no asumirá ningún tipo de responsabilidad en caso de que no se respeten estas instrucciones de seguridad.

- NO UTILICE el aparato de calefacción en un lugar en el que haya gases, gasolina, pintura u otros productos inflamables.
- NO UTILICE el aparato de calefacción cerca de una bañera, una ducha o una piscina.
- NO COLOQUE el aparato de calefacción directamente debajo de una toma eléctrica.
- IMPORTANTE: Si el cable eléctrico del aparato es defectuoso, debe ser sustituido por el servicio posventa de la tienda en la que haya comprado el aparato o por un profesional cualificado, a fin de evitar todo riesgo de accidente.
- NO COLOQUE el aparato cerca de cortinas u objetos inflamables para evitar un riesgo de incendio.
- NO TAPE ni obstruya de ningún modo la entrada y la salida de aire.
- ADVERTENCIA: Con el fin de evitar riesgos de sobrecalentamiento, no tape el aparato de calefacción.



- Este símbolo de advertencia que aparecen en el producto indica que no se debe tapar.
- Antes de guardar el aparato, espere hasta que se haya enfriado.
- OBSERVACIÓN: Algunas partes de este producto se pueden calentar mucho y provocar quemaduras. Manténgase alerta cuando haya niños o personas vulnerables.
- Este aparato se calienta mucho cuando se utiliza. Con el fin de evitar riesgos de quemaduras, no toque las partes calientes con las manos desnudas. Utilice siempre las asas para mover el aparato.

RECICLAJE DE LAS PILAS



- Las pilas no se deben tirar a la basura doméstica. Con el fin de proteger el medio ambiente, deseche las pilas de conformidad con la normativa vigente.
- Lívelas al contenedor de pilas más cercano o llévelas a la tienda.
- No recargue las pilas, no las desmonte y no las eche al fuego.
- No debe exponerlas a temperaturas altas ni a la luz directa del sol.
- No debe incinerarlas.

¡ATENCIÓN!

- Utilice únicamente el tipo de pilas especificado en estas instrucciones.
- Cambie las pilas cuando se agoten o en caso de fuga.
- Extraiga las pilas si no va a utilizar el aparato durante un largo periodo.

MONTAJE

SALIDA DE AIRE CALIENTE

En el modo Climatización, el aparato se debe colocar cerca de una ventana o una abertura para que el aire caliente se pueda expulsar al exterior.

En primer lugar, coloque la unidad sobre un suelo plano y asegúrese de mantener una distancia mínima de 45 cm alrededor de la unidad y de una fuente de alimentación cercana.

1. Despliegue uno de los lados del tubo (fig. 1) y enrésquelo a la entrada del tubo (fig. 2).
2. Despliegue el otro lado del tubo y enrésquelo a la salida del tubo (fig. 3).

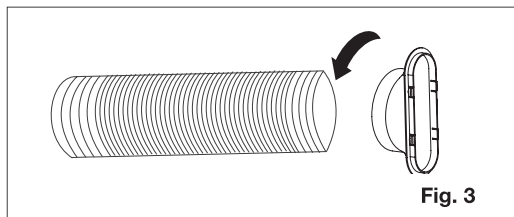
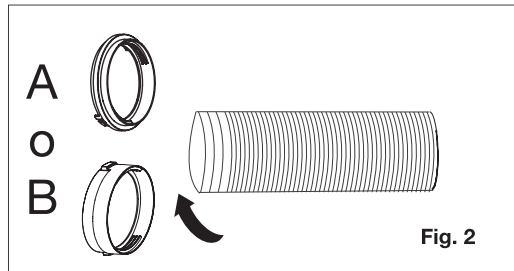
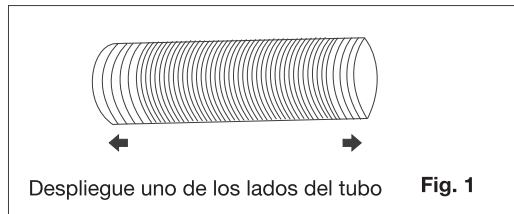

3. Instale la entrada del tubo en la unidad (fig. 4)

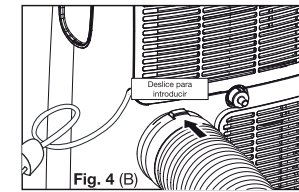
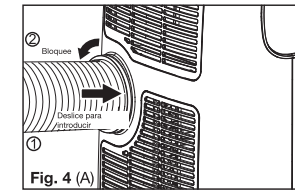

4. Enganche la salida del tubo al kit corredizo de ventana y séllela (fig. 5 y 6).

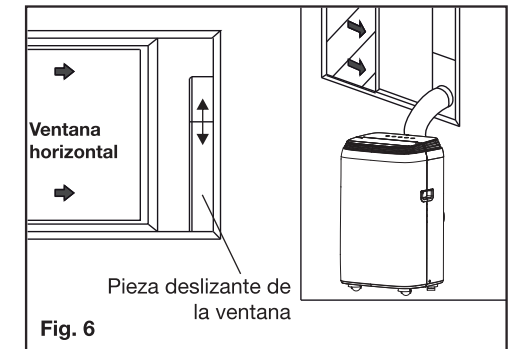
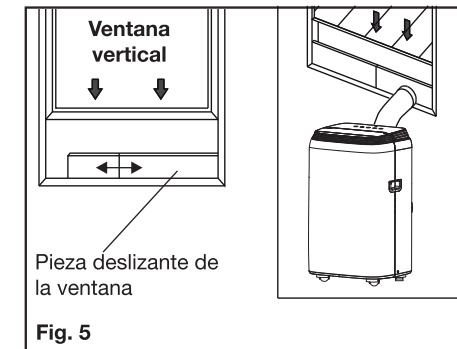

Su kit corredizo de ventana se ha diseñado para poder instalarlo en la mayoría de las ventanas verticales y horizontales. Sin embargo, podría ser necesario modificar algunos aspectos del procedimiento de instalación con determinados tipos de ventana. El kit corredizo de ventana se puede sujetar con tornillos.

OBSERVACIÓN: Si la abertura de la ventana es inferior a la longitud mínima del kit corredizo, corte la parte en la que no se encuentre el orificio para que coincida con el tamaño de la ventana. Nunca debe cortar la parte en la que se encuentre el orificio.

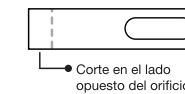

INSTALACIÓN DEL KIT CORREDIZO DE VENTANA

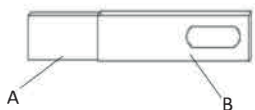

- Elementos:
A) Panel
B) Panel con orificio

1. MONTAJE:

Deslice el panel A en el panel B y ajuste al ancho de la ventana. Las dimensiones de la ventana varían. Para ajustar el ancho, asegúrese de que el kit corredizo no tenga huecos ni bolsas de aire cuando tome las medidas.

UBICACIÓN

- La unidad se debe colocar sobre un suelo estable para minimizar el ruido y las vibraciones. Coloque la unidad sobre un suelo plano, nivelado y suficientemente resistente para soportar el peso de la unidad, de modo que se garantice una colocación segura.
- La unidad tiene ruedas para facilitar su desplazamiento, pero solamente se debe desplazar sobre superficies lisas y planas. Preste atención cuando la desplace sobre moqueta. Cuando la desplace sobre suelos de madera, tenga cuidado y proteja el suelo. No intente mover la unidad por encima de objetos.
- La unidad debe conectarse a una toma de corriente con conexión a tierra.
- Nunca debe colocar obstáculos alrededor de la entrada y la salida de aire de la unidad.
- Mantenga una separación mínima de 45 cm con respecto a la pared para que el aire pueda circular eficazmente.
- El tubo se puede desplegar, pero se recomienda mantener la longitud mínima necesaria.
- **Asegúrese de que el tubo no presente ángulos salientes ni zonas hundidas.**

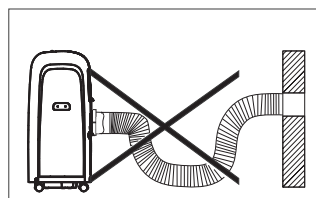
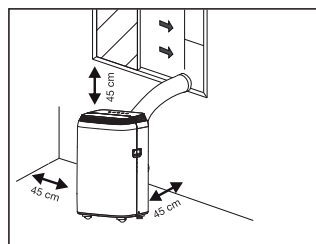

INSTRUCCIONES DE USO

ANTES DEL PRIMER USO:

1. Lea detenidamente estas instrucciones antes de utilizar el aparato y guárdelas para poder consultarlas posteriormente.
2. Compruebe que la tensión de la red eléctrica local coincida con la que se indica en el aparato.
3. Antes del primer uso, retire las películas o los adhesivos de protección del aparato.

PANTALLA LED

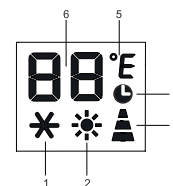

1. Refrigeración
2. Calefacción
3. Indicador de velocidad
4. Temporizador
5. Símbolo de temperatura
6. Indicador de temperatura

MANDO A DISTANCIA



- Velocidad de ventilación
- Oscilación
- Modo Nocturno
- Aumentar
- Disminuir
- Marcha/Parada
- Selección de modo
- Temporizador
- Cambio de unidad de temperatura

PANEL DE CONTROL

El panel de control que se encuentra encima del aparato le permite controlar las funciones de forma táctil, sin utilizar el mando a distancia. Sin embargo, para poder utilizar todas las funciones debe usar el mando a distancia que, además, incluye el ajuste de la oscilación, del modo Nocturno y del temporizador, así como la modificación de la unidad de temperatura (°C o °F).

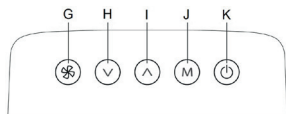

- G. Velocidad de ventilación
- H. Disminuir
- I. Aumentar
- J. Modo de ventilación
- K. Marcha/Parada

PUESTA EN MARCHA

Conecte el aparato a la toma para ponerlo en modo de espera.

Pulse el botón para encender el aparato. La función definida es la que se utilizó la última vez que se apagó el aparato.

Nunca debe apagar el aparato desenchufándolo de la toma de corriente. Siempre debe pulsar el botón y, a continuación, . Luego espere varios minutos antes de desenchufarlo. Esto permite que el aparato realice una serie de comprobaciones antes de apagarse.

CONFIGURACIÓN DE LOS MODOS

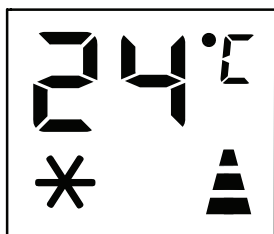

* MODO DE REFRIGERACIÓN

Es ideal cuando hace calor, cuando es necesario enfriar la habitación.

Para definir correctamente este modo:

- Pulse el botón **M** hasta que aparezca el símbolo *.
- Seleccione el valor entre 18 y 32 °C (64-90 °F) pulsando el botón o hasta que aparezca el valor deseado.
- Seleccione la velocidad del ventilador pulsando el botón .

Hay tres velocidades disponibles:

- Velocidad de calefacción fuerte:** potencia máxima del ventilador
- Velocidad de calefacción intermedia:** reduce el nivel de ruido, pero mantiene un cierto nivel de confort
- Velocidad de calefacción baja:** para un uso silencioso

Velocidad automática: el aparato adapta automáticamente la velocidad de ventilación en función de la temperatura seleccionada, para mejorar el ahorro de energía.

Cuando la temperatura de la habitación supera la temperatura seleccionada en 2 °C o más, la velocidad de ventilación es rápida.

Cuando la temperatura de la habitación supera en 1 °C la temperatura seleccionada, la velocidad de ventilación es intermedia.

Cuando la temperatura de la habitación es igual o inferior a la temperatura seleccionada, la velocidad de ventilación es lenta.

La temperatura más adecuada para una habitación en verano se encuentra entre 24 y 27 °C (entre 75 y 81 °F). No obstante, se recomienda que la temperatura no se ajuste a un valor muy inferior al de la temperatura exterior. La diferencia de velocidad del ventilador se notará más cuando el aparato esté en modo VENTILADOR, pero es posible que no se note en modo REFRIGERACIÓN.

➤ MODO VENTILADOR

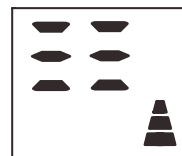

Cuando se utiliza este modo, no es necesario conectar la manguera de vaciado (18).

Pulse el botón **M** hasta que aparezca el símbolo o o bien .

Seleccione la velocidad del ventilador pulsando el botón.

Hay tres velocidades disponibles:

- Velocidad baja: para un uso silencioso
- Velocidad intermedia: reduce el nivel de ruido, pero mantiene un cierto nivel de confort
- Velocidad máxima: potencia máxima del ventilador

▢ MODO DESHUMIDIFICADOR



Es ideal para reducir la humedad de una habitación (en primavera y en otoño, habitaciones húmedas, periodos lluviosos, etc.).

En modo Deshumidificador, el aparato debe montarse con la manguera de vaciado (18) para permitir la expulsión de la humedad al exterior. Para definir correctamente este modo:

Pulse el botón **M** hasta que aparezca el símbolo **dH**.

En modo Deshumidificador, la velocidad no se puede seleccionar y el aparato adapta la velocidad directamente.

▣ OSCILACIÓN

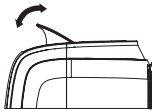

Para definir correctamente esta opción:

Seleccione el modo de uso (Refrigeración, Deshumidificación o Ventilación), tal como se ha descrito anteriormente.

A continuación, pulse el botón **△** del mando a distancia para iniciar la oscilación automática de la aleta

Ⓞ MODO NOCTURNO

Esta función resulta útil de noche, ya que reduce el consumo del aparato.

Para definir correctamente esta función:

- Seleccione el modo de uso (Refrigeración o Deshumidificación), tal como se ha descrito anteriormente.
- Pulse el botón **Ⓞ**.
- El aparato funcionará en el modo seleccionado previamente.
- Cuando se selecciona el modo Nocturno, se reduce el brillo de la pantalla.

El modo Nocturno mantiene la habitación a una temperatura óptima sin fluctuaciones excesivas de temperatura o humedad. La velocidad del ventilador siempre es baja, mientras que la temperatura y la humedad de la habitación varían gradualmente para garantizar la mejor sensación de confort.

En modo REFRIGERACIÓN, la temperatura seleccionada aumenta en intervalos de 1 °C por hora durante un periodo de 2 horas. La nueva temperatura se mantiene durante las 6 horas siguientes. Luego se apaga el aparato.

El modo NOCTURNO se puede cancelar en cualquier momento durante su uso pulsando los botones **Ⓞ** o **M**, o bien **Ⓢ**.

En modo VENTILADOR no se puede definir la función NOCTURNO.

Ⓞ PROGRAMACIÓN

- Ajustar el temporizador

Este temporizador se puede utilizar para retrasar la puesta en marcha o la parada del aparato. Esto permite ahorrar energía y, al mismo tiempo, optimizar los periodos de uso.

Programar la puesta en marcha

- Encienda el aparato.
- Seleccione el modo que desee, por ejemplo, el modo REFRIGERACIÓN a 24 °C y a la velocidad máxima de ventilación.
- Luego apague el aparato.
- Pulse el botón **Ⓞ**. En la pantalla aparecerán 1-24 horas y los símbolos *****, **▲** y **Ⓞ** parpadearán al mismo tiempo (fig. 3).
- Pulse **Ⓞ** varias veces hasta que se visualice el tiempo correspondiente. Espere unos 5 segundos; el temporizador se activará y en la pantalla solo aparecerá el símbolo (fig. 4).
- Para cancelar la programación, pulse de nuevo el botón **Ⓞ** o el botón **Ⓢ**. El símbolo **Ⓞ** desaparecerá de la pantalla.



Fig. 3

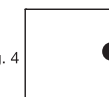









Fig. 4

Programar la parada

Con el aparato en funcionamiento, pulse el botón .

En la pantalla aparecerán 1-24 horas y los símbolos ,  et  parpadearán al mismo tiempo (fig. 5). Pulse varias veces hasta que se visualice el tiempo correspondiente. Espere unos 5 segundos; el temporizador se activará y en la pantalla solo aparecerá el símbolo  (fig. 6).

Para cancelar la programación, pulse de nuevo el botón  o el botón . El símbolo  desaparecerá de la pantalla.

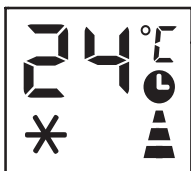

Fig. 5

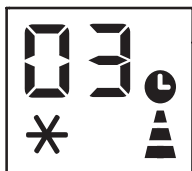

Fig. 6

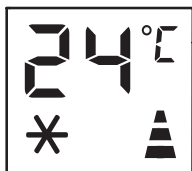

Fig. 7

MODIFICAR LA UNIDAD DE TEMPERATURA

Con el aparato en modo de espera, pulse el botón M durante 20 segundos. A continuación puede cambiar la unidad de temperatura.

Antes de la modificación, en modo REFRIGERACIÓN, la pantalla tendrá el aspecto que aparece en la fig. 1.

Después de la modificación, en modo REFRIGERACIÓN, la pantalla tendrá el aspecto que aparece en la fig. 2.

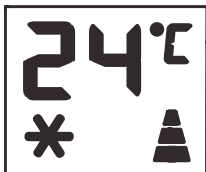

Fig. 1

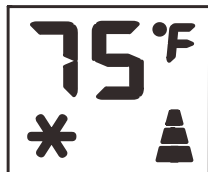



Fig. 2

MÉTODO DE VACIADO DEL AGUA

Cuando hay un exceso de agua de condensación en la unidad, el aparato deja de funcionar e indica  (lo que significa DEPÓSITO LLENO, tal como se menciona en el apartado AUTODIAGNÓSTICO que aparece más adelante). Esto indica que hay que vaciar el agua de condensación llevando a cabo los procedimientos siguientes:

Vaciado manual (fig. 24)

El agua se debe vaciar en las zonas con mucha humedad.

1. Desenchufe la unidad de la fuente de alimentación.
2. Coloque un recipiente adecuado debajo del tapón de vaciado. (Fig. 24)
3. Saque el tapón de vaciado.
4. El agua se debe vaciar y recoger en un recipiente (no incluido).
5. Una vez vaciada el agua, vuelva a colocar el tapón con firmeza.
6. Encienda la unidad.

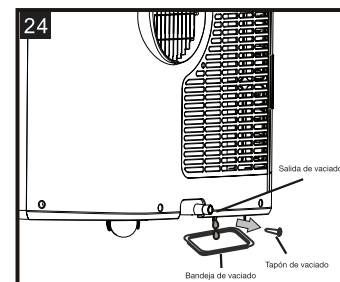

Vaciado continuo (fig. 25)

Cuando el aparato de aire acondicionado se utiliza en modo Deshumidificación, se recomienda el vaciado continuo.

1. Desenchufe el aparato de la fuente de alimentación.
2. Saque el tapón de vaciado. En este paso, pueden producirse fugas de agua. Por lo tanto, tenga a mano un recipiente adecuado para recoger el agua en un primer momento.
3. Conecte la manguera de vaciado de 2 m (18). Consulte la figura 25.
4. Mediante la manguera, el agua se puede vaciar de forma continua en una salida de agua, un cubo o un fregadero.
5. Encienda el aparato.

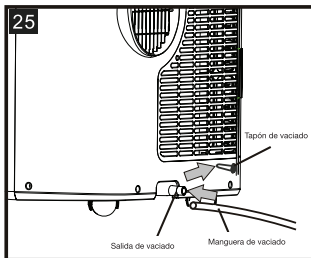

OBSERVACIÓN

Asegúrese de que la altura y el tramo de la manguera de vaciado no estén a una altura superior a la salida de vaciado; de lo contrario, el depósito de agua no se podrá vaciar correctamente. (Fig. 26 y fig. 27).

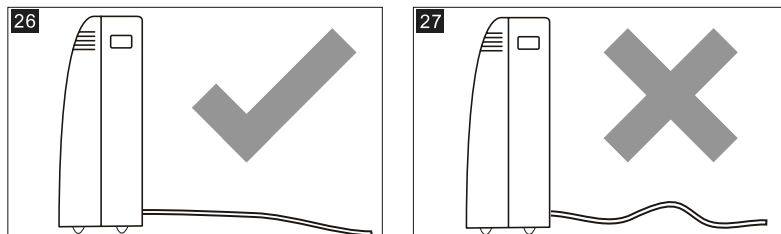

PARA MEJORAR LA EFICACIA DEL APARATO

Siga estas recomendaciones para obtener los mejores resultados con el aparato.

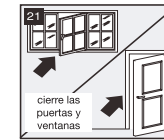

- Cierre las ventanas y las puertas de la habitación que se vaya a refrigerar (fig. 21). Cuando el aparato se vaya a instalar de forma semipermanente, se debe dejar una puerta ligeramente abierta (al menos 1 cm) para garantizar una ventilación correcta.
- Proteja la habitación de la exposición directa al sol cerrando parcialmente las cortinas o los estores para reducir el esfuerzo exigido al aparato (fig. 22).
- Nunca debe colocar objetos sobre el aparato.
- No bloquee la entrada ni la salida de aire (fig. 23). Deje libres las rejillas.
- Asegúrese de que no haya ninguna fuente de calor en la habitación.
- Nunca debe utilizar el aparato en habitaciones muy húmedas (por ejemplo, en el cuarto de lavado).
- Nunca debe utilizar el aparato en el exterior.
- Asegúrese de que el aparato esté colocado sobre un suelo nivelado. Si es necesario, bloquee las ruedas delanteras.

PARA MEJORAR LA EFICACIA DEL APARATO: OPERACIONES AL PRINCIPIO Y AL FINAL DE LA TEMPORADA

COMPROBACIÓN AL PRINCIPIO DE LA TEMPORADA Asegúrese de que el cable de alimentación y la toma no estén dañados y que el sistema de puesta a tierra funcione correctamente. Siga con exactitud las instrucciones de instalación.

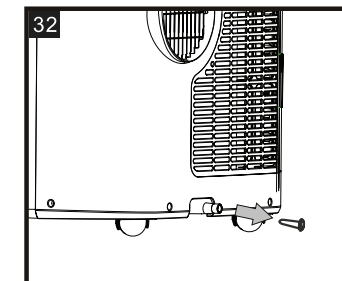

OPERACIONES AL FINAL DE LA TEMPORADA

Para vaciar completamente el circuito interno del agua que contiene, saque el tapón (fig. 32).

Deje que toda el agua se vacíe en un recipiente. Una vez que haya salido toda el agua, vuelva a poner el tapón.

Limpie el filtro y séquelo por completo antes de volver a colocarlo.

MANDO A DISTANCIA

- Apunte con el mando a distancia hacia el receptor del aparato.
- El mando a distancia no se debe situar a más de 7 metros del aparato (sin obstáculos entre el mando a distancia y el receptor).
- El mando de distancia se debe manipular con cuidado. No deje que se caiga ni lo exponga a la luz del sol ni a fuentes de calor. Si el mando a distancia no funciona, pruebe a extraer la pila y vuelva a introducirla.

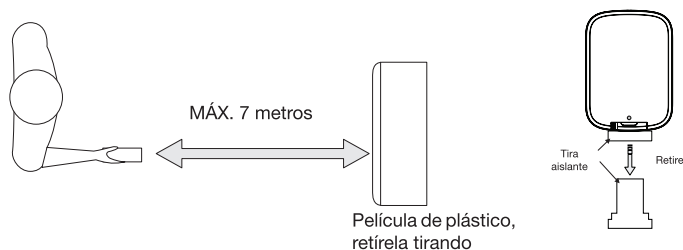

El mando a distancia se suministra con una pila ya instalada. Para utilizar el mando a distancia por primera vez, retire la película de plástico transparente del compartimento de la pila tirando con cuidado hacia arriba.

CAMBIAR LA PILA

Para cambiar la pila, siga los pasos que se indican a continuación ayudándose de la ilustración siguiente:

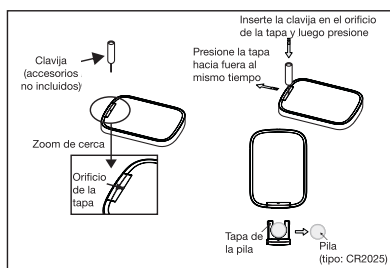

1. Inserte un alfiler u otro accesorio de extremo fino en el orificio de la tapa y, al mismo tiempo, tire de la tapa para levantarla.
2. Cambie la pila agotada por una pila CR2025.
3. A continuación, vuelva a colocar la tapa correctamente en el mando a distancia.

LIMPIEZA Y MANTENIMIENTO

- Antes de limpiarlo, desenchufe siempre el aparato de la corriente.
- Limpie la superficie del aparato con un paño suave, sin utilizar agua.
- Si el aparato está muy sucio, limpie su superficie con un paño húmedo (también puede añadir un producto de limpieza no corrosivo).
- No utilice detergentes o disolventes corrosivos ni productos químicos.
- No utilice esponjas abrasivas, estropajos de acero o cepillos rígidos para limpiar el aparato.
- No sumerja en agua el cuerpo principal del aparato.
- Evite que el motor y el resto de componentes eléctricos entren en contacto con el agua.
- Si el aparato no se va a utilizar durante un periodo largo, empaquételo con cuidado. Guárdelo en un lugar seco y ventilado, protegido del polvo.
- Para evitar que una acumulación excesiva de polvo en el filtro altere el funcionamiento del ventilador, lleve a cabo una limpieza mensual.
- Para mantener el funcionamiento eficaz de un aparato, tiene que limpiar el filtro todas las semanas que lo utilice.
- El filtro del evaporador se puede extraer como se indica en la fig. 28. Los filtros de condensación se extraen en dos pasos.
- Paso 1: Extraiga uno de los filtros como se indica en la fig. 29.
- Paso 2: Extraiga el otro filtro como se indica en las fig. 30-31.



Fig. 28

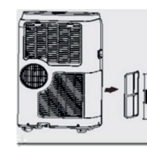

Fig. 30



Fig. 29



Fig. 31



Utilice una aspiradora para retirar el polvo acumulado en el filtro. Si este estuviera muy sucio, sumérgalo en agua caliente y enjuáguelo varias veces. La temperatura del agua nunca debe superar los 40 °C (104 °F). Después de lavar el filtro, deje que se seque y luego enganche la rejilla de entrada al aparato.

ESTE APARATO SE HA DISEÑADO EXCLUSIVAMENTE PARA UN USO DOMÉSTICO

RESOLUCIÓN DE PROBLEMAS

AUTODIAGNÓSTICO

El aparato cuenta con un sistema de autodiagnóstico para identificar determinados fallos. En la pantalla del aparato aparecen mensajes de error.

SI APARECEN EN LA PANTALLA LOS SÍMBOLOS SIGUIENTES	¿QUÉ DEBE HACER?
 TEMPERATURA BAJA (prevención de congelación)	El aparato está equipado con un dispositivo de protección de congelación para evitar la formación excesiva de hielo. Este aparato se pone en marcha de nuevo automáticamente cuando finaliza el proceso de descongelación.
 FALLO EN LA SONDA (sensor dañado)	Si aparece este mensaje, póngase en contacto con su centro de reparación autorizado.
 DEPÓSITO LLENO (depósito de agua lleno)	Vacíe el depósito interno siguiendo las instrucciones del apartado «Operaciones al final de la temporada».

PROBLEMA	CAUSA	SOLUCIÓN
El aparato no se enciende	<ul style="list-style-type: none"> No hay alimentación. No se ha enchufado a la corriente. Se ha activado el aparato de seguridad interno. 	<ul style="list-style-type: none"> Espere y enchúfelo a la corriente. Espere 30 minutos y, si el problema persiste, póngase en contacto con su servicio de reparación.
El aparato solo funciona durante un breve instante	<ul style="list-style-type: none"> Hay pliegues en el tubo de salida del aire. Hay algo que impide la expulsión del aire hacia el exterior. 	<ul style="list-style-type: none"> Coloque el tubo correctamente, de forma que quede lo más corto posible y sin curvas para evitar bloqueos y estrangulamiento. Compruebe si hay algún obstáculo que bloquee la expulsión del aire y, si es así, retírelo.
El aparato funciona, pero no enfría la habitación	<ul style="list-style-type: none"> Hay ventanas, puertas o cortinas abiertas. 	<ul style="list-style-type: none"> Cierre las puertas, ventanas y cortinas, volviendo a leer los «Consejos para un uso correcto».
	<ul style="list-style-type: none"> Hay fuentes de calor en la habitación (horno, secador de pelo, etc.). 	<ul style="list-style-type: none"> Retire las fuentes de calor.
	<ul style="list-style-type: none"> El tubo de salida del aire se ha desenganchado del aparato. 	<ul style="list-style-type: none"> Vuelva a colocar el tubo en la caja que hay en la parte trasera del aparato.
Mientras se utiliza, hay un olor desagradable en la habitación	<ul style="list-style-type: none"> Los datos técnicos del aparato no son adecuados con respecto a la habitación en la que se encuentra. 	<ul style="list-style-type: none"> Mueva el aparato.
	<ul style="list-style-type: none"> El filtro de aire está obstruido. 	<ul style="list-style-type: none"> Limpie el filtro.
El aparato no funciona tres minutos después de ponerlo en marcha	<ul style="list-style-type: none"> El aparato de seguridad del compresor interno impide volver a poner en marcha el aparato hasta que transcurran tres minutos después de apagarlo. 	<ul style="list-style-type: none"> Espere. Este plazo de tiempo forma parte del uso normal del aparato.
En la pantalla aparece uno de los mensajes siguientes: LT / PF / FL	<ul style="list-style-type: none"> El aparato cuenta con un sistema de autodiagnóstico para identificar determinados fallos. 	<ul style="list-style-type: none"> Consulte el capítulo AUTODIAGNÓSTICO.

CARACTERÍSTICAS TÉCNICAS

Modelo ECM 7:

- Para superficies de hasta 17 m²
- Potencia frigorífica: 7000 Btu / 2050 W
- Caudal de aire: 290 m³/h
- Deshumidificación: 15 l/24 h

Modelo ECM 9:

- Para superficies de hasta 22 m²
- Potencia frigorífica: 9000 Btu / 2600 W
- Caudal de aire: 290 m³/h
- Deshumidificación: 28 l/24 h

Modelo ECM 11:

- Para superficies de hasta 27 m²
- Potencia frigorífica: 11 000 Btu / 3118 W
- Caudal de aire: 290 m³/h
- Deshumidificación: 36 l/24 h

Características comunes de los tres modelos:

- Clase energética: A
- Gas refrigerante: R290
- Nivel sonoro: 65 dB
- Indicador de depósito lleno
- 3 velocidades de ventilación
- Modo Nocturno
- Oscilación
- Programación: 24 horas
- Ruedas multidireccionales

INFORMACIÓN RELATIVA AL DISEÑO ECOLÓGICO DE LOS VENTILADORES

Información obligatoria para los ventiladores, de conformidad con el Reglamento (CE) N.º 206/2012 relativo a la aplicación de la Directiva 2009/125/CE del Parlamento Europeo y del Consejo, relativa al establecimiento de requisitos de diseño ecológicos aplicables a los productos de aire acondicionado y los ventiladores.

SICHERHEITSHINWEISE

Sehr geehrte Kunden,
Bitte lesen Sie die Anweisungen vor der Verwendung dieses Geräts sorgfältig durch, da eine unsachgemäße Verwendung zu Schäden führen kann. Achten Sie besonders auf die Sicherheitshinweise. Wenn Sie dieses Gerät einem anderen Nutzer anvertrauen, geben Sie ihm auch diese Gebrauchsanleitung zur Hand. Dieses Gerät entspricht den Sicherheitsvorschriften für elektrische Geräte. Eine Verwendung, die der Gebrauchsanleitung nicht entspricht, kann Schäden und Verletzungen hervorrufen. Lesen Sie die vorliegende Gebrauchsanleitung aufmerksam durch, bevor Sie das Gerät in Betrieb nehmen. Bewahren Sie die Gebrauchsanleitung, das Garantiezertifikat und den Kaufbeleg und, nach Möglichkeit, die Verpackung auf.



DAS GERÄT MUSS IN EINEM RAUM MIT EINER FLÄCHE VON ÜBER 13 M² INSTALLIERT, VERWENDET UND GELAGERT WERDEN.

- **UMWELTINFORMATIONEN:** Dieses Gerät enthält Treibhausgase, die dem Kyoto-Protokoll entsprechen.
- R290 sind flüssige Kältemittel, die den europäischen Normen entsprechen. Es wird jedoch empfohlen, den Kältekreislauf des Geräts nicht anzutasten. Wenn das Gerät sein Lebensende erreicht hat, ist es an einem geeigneten Entsorgungszentrum zu entsorgen.
- GWP (Globales Wärmepotential) R290 = 3.
- Wenn das Gerät an einem nicht belüfteten Ort installiert, verwendet oder gelagert wird, muss das Zimmer so vorbereitet werden, dass Ansammlungen des Kältemittels bei Undichtigkeiten ausgeschlossen wird, um jedes Brand- und Explosionsrisiko aufgrund des Entzündens des Kältemittels durch elektrische Heizgeräte, Herde oder andere Feuerquellen auszuschließen.
- Zum Entfrostern und Reinigen des Geräts darf nur das vom Hersteller empfohlenen Zubehör verwendet werden.
- Platzieren Sie das Gerät an einem Ort ohne permanente Feuerquellen (zum Beispiel: offene Flammen, elektrische oder Gasgeräte in Betrieb).
- Bohren Sie niemals in das Gerät und verbrennen Sie es nicht.
- Das gasförmige Kältemittel kann geruchlos sein.
- Verwenden Sie das Gerät niemals in der Gegenwart von entflammbar

Substanzen oder Dämpfen, wie Alkohol, Insektizide, Benzin, usw.

- Lagern Sie das Gerät so, dass jedes mechanische Beschädigungsrisiko ausgeschlossen ist.
- Personen, die am Kältekreislauf arbeiten, müssen eine entsprechende Lizenz von einer zertifizierten Stelle haben, damit garantiert ist, dass sie fähig sind, die Kältemittelflüssigkeiten richtig zu handhaben und es muss eine von den Branchenvereinigungen anerkannte spezifische Prüfung abgeschlossen worden sein.
- Reparaturen dürfen nur entsprechend der Angaben des Herstellers durchgeführt werden.
- Wartungsarbeiten und Reparaturarbeiten, die den Eingriff von anderen qualifizierten Fachmännern erfordern, dürfen nur unter der Aufsicht einer Person vorgenommen werden, die Fachmann mit Spezialkenntnissen im Umgang mit entflammaren Kältemittel-Flüssigkeiten ist.
- **ACHTUNG - VERWENDEN SIE DIESES GERÄT NIEMALS IN EINEM NASSEN RAUM WIE EINEM BADEZIMMER ODER IN DER NÄHE EINES WASCHBECKENS; EINER BADEWANNE; EINER DUSCHE; EINES SCHWIMMBECKENS ETC. ES BESTEHT DIE GEFAHR VON STROMSCHLAG.**
- Tauchen oder stellen Sie das Gerät niemals in Wasser oder eine andere Flüssigkeit. Trennen Sie das Gerät sofort von der Steckdose, wenn es feucht oder nass ist.
- Dieses Gerät wurde ausschließlich für den privaten Gebrauch wie in der Gebrauchsanleitung angegeben konzipiert. Anderweitige Verwendung als in der Gebrauchsanleitung vorgesehen ist nicht autorisiert und kann gefährlich sein.
- Dieses Gerät kann von Kindern ab 8 Jahren verwendet werden, ebenso wie von Personen mit körperlichen, sensorischen oder geistigen Einschränkungen oder Personen, die denen Kenntnisse fehlen, sofern diese unter Aufsicht stehen oder diese in der Verwendung des Geräts unterwiesen wurden und die Gefahren, die dabei bestehen, verstehen.
- Dieses Gerät darf nicht ohne Aufsicht von Kindern gereinigt oder verwendet werden. Halten Sie das Gerät von Kindern unter 3 Jahren fern oder halten Sie es unter ständiger Aufsicht.
- Kinder von 3 bis 8 Jahren können das Gerät ohne Einschränkungen ein- oder ausschalten, wenn es an einem normalen Ort installiert wurde, jedoch nur unter Aufsicht eines Erwachsenen und nachdem Sie in der sicheren Verwendung des Geräts und der damit einhergehenden Risiken unterwiesen wurden. Kinder von 3 bis 8 Jahren dürfen das Gerät nicht einstecken, steuern oder reinigen und auch keine Wartungsarbeiten durchführen.
- Um jedes Auslaufen zu verhindern, sollte der Wasserbehälter vor einem Bewegen des Geräts entleert werden.
- Zur Vermeidung des Auslaufens von Wasser und daraus entstehende Schäden das Gerät nicht seitlich neigen. Verwenden Sie das Gerät nur auf dem Boden, auf

einer ebenen Oberfläche, in vertikaler Stellung und vergewissern Sie sich, dass ausreichend Abstand zu anderen Gegenständen und Installationen besteht, um die Ventilation und die Entfeuchterfunktionen optimal garantieren zu können.

- Um Schäden am Kompressor zu vermeiden, müssen Sie nach dem Ausschalten zunächst 3 Minuten warten, bevor Sie es wieder einschalten.
- **WICHTIG:** Um jedes Erstickungsrisiko zu vermeiden, müssen alle Verpackungsmaterialien, besonders aus Kunststoff und Styropor entfernt werden und von schutzbedürftigen Personen und Kleinkindern ferngehalten werden.
- **WICHTIG:** Um jedes Strangulierungsrisiko mit dem Stromkabel oder dem Entleerungsschlauch zu vermeiden, sollten Sie Acht geben, wenn Kinder oder schutzbedürftige Personen in der Nähe des Geräts sind, auch wenn es gerade nicht verwendet wird.
- **WICHTIG:** Lassen Sie niemals Wasser im Behälter, wenn das Gerät nicht verwendet wird, da sich in stehendem Wasser Mikroorganismen entwickeln können. Entleeren und reinigen Sie den Wasserbehälter sorgfältig und regelmäßig.
- **VORSICHT:** Entleeren und reinigen Sie den Wasserbehälter mindestens alle drei Tage. Waschen Sie ihn mit Leitungswasser oder mit einem sanften Reinigungsmittel. Entfernen Sie Kalkschichten, die sich an den äußeren und inneren Oberflächen des Behälters bilden können mit einem nicht scheuernden Reinigungsmittel (wie Geschirrspülmittel). Wischen Sie die Oberflächen mit einem trockenen Tuch ab und lassen Sie sie dann trocknen. Entleeren, reinigen und trocknen Sie den Wasserbehälter, wenn das Gerät nicht verwendet oder aufgeräumt wird.
- Denken Sie daran, dass ein erhöhtes Feuchtigkeitsniveau die Entwicklung von biologischen Organismen begünstigt.
- Vergewissern Sie sich, dass der Bereich um den Entfeuchter keine feuchten oder nassen Materialien enthält. Vermeiden Sie, dass absorbierende Materialien, wie Teppiche, Vorhänge oder Tücher feucht werden.
- **VORSICHT:** Um jede Gefahr durch unangebrachtes Einschalten des thermischen Schutzschalters zu vermeiden, darf dieses Gerät niemals über einen externen Schalter wie eine Zeitschaltuhr, ein Steuergerät, ein Fernsteuerungsgerät oder an einen Kreislauf angeschlossen werden, der regelmäßig durch den Stromversorger ein- und ausgeschaltet wird.
- Verwenden Sie das Gerät niemals, wenn der Stecker beschädigt ist, nachdem das Gerät einen Fehler hatte, oder wenn das Gerät umgefallen ist, oder eine andere Abnutzungserscheinung aufweist.
- Verwenden Sie niemals beschädigte Geräte. Vergewissern Sie sich regelmäßig, dass das Gerät und das Stromkabel nicht beschädigt sind. Wenn das Stromkabel beschädigt ist, muss es vom Hersteller, einem autorisierten Techniker oder einer qualifizierten Person ersetzt werden, um jedes Risiko zu vermeiden.

- Schließen Sie das Gerät an einen Stromkreis mit 230 V Wechselstrom an.
- Schließen Sie das Gerät nur an eine Stromversorgung an, die den geltenden Normen entspricht und mit einem Schutzscharter ausgestattet ist. Vergewissern Sie sich, dass die maximale Leistung aller Geräte, die sich an einer Sicherung befinden, nicht die Kapazität der Sicherung übersteigt (16 A).
- **WICHTIG:** Das Gerät nicht bei Temperaturen unter 5 °C verwenden, damit die Verdunsterspule nicht gefriert, was der Leistung des Geräts schaden und Fehlfunktionen verursachen könnte.
- Die Reparaturen elektrischer Geräte müssen immer von einem qualifizierten Fachmann ausgeführt werden. Eine Reparatur, die dem nicht entspricht, kann gefährliche Risiken für den Nutzer mit sich bringen.
- Verwenden Sie keine Verteilersteckdosen, Verlängerungen oder Adapter für den Anschluss des Geräts. Dadurch entsteht Überhitzungs- und Brandgefahr.
- Trennen Sie als Sicherheitsmaßnahme die Stromverbindung des Geräts zum Netz, wenn es nicht verwendet wird und länger unbeaufsichtigt ist.
- Verwenden Sie das Gerät nicht, wenn sich das Stromkabel unter oder auf dem Gerät befindet. Die Steckdose muss nach der Installation zugänglich sein.
- Ziehen Sie niemals am Stromkabel, um das Gerät zu bewegen. Vergewissern Sie sich immer, dass das Stromkabel frei liegt, wenn Sie die Position des Geräts verändern. Wickeln Sie das Stromkabel niemals um das Gerät.
- Vergewissern Sie sich, dass das Stromkabel keine Stolpergefahr darstellt.
- Bedecken Sie das Stromkabel niemals mit einem Teppich oder einer anderen Abdeckung.
- Halten Sie immer die Steckdose fest, wenn Sie das Gerät ein- oder ausstecken. Ziehen Sie niemals am Kabel, um es auszustecken. Dies birgt das Risiko eines Stromschlags und von Schäden am Gerät.
- Platzieren Sie das Gerät niemals direkt unter eine Steckdose, eine Wandsteckdose oder einen Anschlusskasten.
- Das Gerät muss an einem trockenen, nicht feuchten Platz mit einer Temperatur von 15 °C bis 25 °C aufgestellt werden.
- Verwenden Sie das Gerät nicht mit feuchten oder nassen Händen.
- Verwenden Sie das Gerät nicht im Freien (es wurde nicht für eine Verwendung im Freien konzipiert).
- Lassen Sie das Gerät nicht ohne Aufsicht laufen.
- Stellen Sie keine Objekte auf das Gerät.
- Setzen Sie sich nicht auf das Gerät.
- Setzen Sie das Gerät keiner Hitze (Heizkörper, Ofen, usw.), keiner direkten Sonneneinstrahlung und keiner Nässe aus.
- Achten Sie auf die Kanten des Geräts, da diese Schäden verursachen können.
- Vergewissern Sie sich, dass Möbel, Vorhänge oder andere brennbare Materialien mindestens einen (1) Meter vom Gerät entfernt sind.
- Bevor Sie das Gerät reinigen, muss es von der Steckdose ausgesteckt werden.

- **WARNHINWEIS:** Bedecken Sie das Gerät nicht. Platzieren Sie keine Materialien oder Kleidung auf dem Gerät und behindern Sie den Luftstrom um das Gerät nicht.
- **BLEHINDERN SIE NIEMALS DAS GEBLÄSE!** Prüfen Sie regelmäßig, dass Luftein- oder -auslass nicht blockiert sind.
- Reinigen Sie den Eingangsfiler regelmäßig, um ein gutes Funktionieren des Geräts sicherzustellen und einen Verschleiß zu vermeiden.
- Es darf nichts in das Schutzgitter eingeführt werden (Finger, Kugelschreiber, Werkzeug, etc.)
- Verwenden Sie das Gerät niemals, wenn die Schutzgitter nicht der Hinweistafel entsprechend montiert sind.
- Demontieren Sie das Schutzgitter nicht, wenn Sie das Gerät reinigen.
- Platzieren Sie den Eingang des Gebläses des Geräts nicht in der Nähe von Mauern oder Vorhängen (1 m). Wenn der Luftstrom behindert wird, wird die Leistung beeinträchtigt.
- Transportieren Sie das Gerät immer in aufrechter Position und platzieren Sie es für die Verwendung immer auf einem stabilen und ebenen Untergrund. Wenn das Gerät umgelegt transportiert wird, ist es anschließend 6 Stunden lang aufrecht zu stellen, bevor Sie es wieder an das Stromnetz anschließen dürfen.
- Wenn das Gerät ungewöhnliche Geräusche von sich gibt oder Rauch oder ein ungewöhnlicher Geruch austritt, muss es sofort ausgesteckt werden.
- Um Schnittwunden und Verletzungen zu vermeiden, dürfen die metallischen Teile des Geräts nach der Installation oder nach einem Wechsel des Filters nicht mehr berührt werden.
- Fixieren Sie das Gerät, bevor Sie das Kabel aus der Steckdose entfernen. Um das Gerät einzuschalten, muss immer der Schalter auf der Steuerungsplatte oder der Fernbedienung verwendet werden. Es darf niemals durch Einstecken oder Ausstecken des Stromkabels ein- oder ausgeschaltet werden, um jedes Risiko eines elektrischen Schlags zu vermeiden.
- Reinigen Sie das Gerät nicht mit Wasser. Das Wasser könnte in das Gerät gelangen und die Isolation beschädigen, was zum Risiko eines elektrischen Schlags führt. Wenn Wasser in das Gerät eindringt, muss es sofort ausgesteckt und der Kundendienst Ihres Händlers kontaktiert werden.
- Tragen Sie das Gerät nicht alleine. Dies birgt das Risiko schwerer Verletzungen an den Füßen. Um das Gerät zu tragen und zu installieren, müssen mindestens zwei Personen eingesetzt werden.

ELEKTRISCHER ANSCHLUSS

WARNHINWEIS: Dieses Gerät muss mit einer Erdung versehen sein. Stecken Sie das Gerät nur an eine Steckdose mit 230 Volt Wechselstrom ein (beachten Sie die Angaben auf der Beschilderung), die allen geltenden Bestimmungen entspricht.

Bevor Sie das Gerät an eine Steckdose anschließen, müssen Sie sich vergewissern, dass:

- Die Steckdose mit den Werten auf der Beschilderung hinten am Gerät übereinstimmt.
 - Der Netzanschluss und der elektrische Stromkreis für das Gerät geeignet sind.
 - Die Steckdose dem Stecker entspricht. Wenn dies nicht der Fall ist, muss der Stecker gewechselt werden.
 - Die Steckdose korrekt an die Erdung angeschlossen ist. Der Hersteller weist jede Verantwortung zurück, wenn die vorliegenden Sicherheitsanweisungen nicht eingehalten werden.
- **VERWENDEN SIE KEINE** Heizgeräte an einem Ort, an dem Gas, Benzin, Farben oder andere entflammare Produkte gelagert werden.
 - **VERWENDEN SIE KEINE** Heizgeräte in der Nähe einer Badewanne, einer Dusche oder eines Schwimmbeckens.
 - **PLATZIEREN** Sie das Heizgerät **NIEMALS** direkt unter einer Steckdose.
 - **WICHTIG:** Wenn das Stromkabel des Geräts defekt ist, muss es durch den Kundendienst Ihres Händlers oder von einem qualifizierten Fachmann ausgewechselt werden, um jedes Unfallrisiko zu vermeiden.
 - **PATZIEREN** Sie das Gerät niemals in der Nähe von Vorhängen und/oder entflammaren Objekten, um jedes Brandrisiko zu vermeiden.
 - **BEDECKEN SIE NIEMALS** das Gerät und behindern Sie niemals Luftein- oder -auslass.
 - **WARNHINWEIS:** Um jedes Überhitzungsrisiko zu vermeiden, darf das Heizgerät nicht bedeckt werden.



- Dieses Warnsymbol auf dem Produkt weist darauf hin, dass es nicht bedeckt werden darf.
- Warten Sie, bis sich das Gerät abgekühlt hat, bevor Sie es wegräumen.
- **ANMERKUNG:** Gewisse Teile des Produktes können sehr heiß werden und Verbrennungen verursachen. Beaufsichtigen Sie Kinder oder schutzbedürftige Personen in der Nähe des Gerätes immer.
- Dieses Gerät wird sehr heiß, wenn es verwendet wird. Um jedes Verbrennungsrisiko zu vermeiden, dürfen die heißen Teile niemals mit nackten Händen berührt werden. Verwenden Sie immer die Griffe, um das Gerät zu bewegen.

RECYCLING DER BATTERIEN



- Die Batterien dürfen nicht im Hausmüll entsorgt werden. Entsorgen Sie die Batterien zum Schutz der Umwelt immer entsprechend der geltenden Bestimmungen.
- Entsorgen Sie sie in den Batteriecontainer, der Ihnen am nächsten gelegen ist, oder bringen Sie sie in Ihr Geschäft.
- Die Batterien dürfen nicht wiederaufgeladen werden, nicht auseinandgebaut werden und nicht ins Feuer geworfen werden.
- Setzen Sie die Batterien keinen erhöhten Temperaturen und nicht direkter Sonneneinstrahlung aus.
- Verbrennen Sie die Batterien nicht.

VORSICHT!

- Verwenden Sie nur den in dieser Gebrauchsanleitung angegebenen Batterietyp.
- Ersetzen Sie die Batterien, wenn sie leer sind oder auslaufen.
- Entfernen Sie die Batterien aus dem Gerät, wenn Sie es länger nicht verwenden.

INSTALLATION

HEISSLUFTABZUG

Im Kühlmodus muss das Gerät in der Nähe eines Fensters oder einer Öffnung aufgestellt werden, damit warme Luft nach außen abgegeben werden kann. Stellen Sie das Gerät zunächst auf eine ebene Fläche und achten Sie auf einen Abstand von mindestens 45 cm um das Gerät herum und in der Nähe einer Stromquelle.

1. Strecken Sie ein Ende des Schlauches aus (Abb. 1) und schrauben Sie den Schlauch an den Rohranschluss (Abb. 2).
2. Strecken Sie das andere Ende aus und schrauben Sie es auf den Schlauchauslass (Abb. 3).

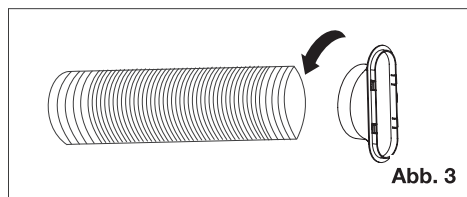
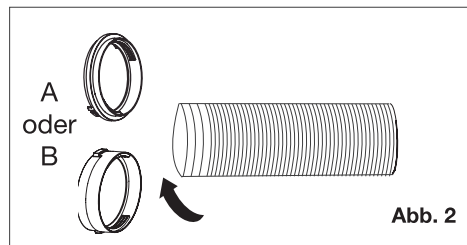
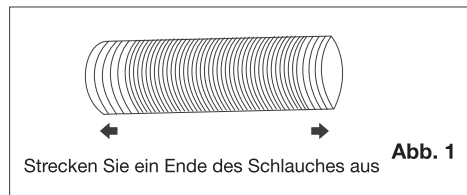

3. Montieren Sie den Schlaucheinlass am Gerät (Abb. 4)

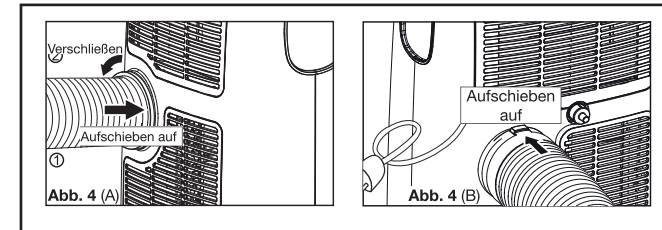

4. Befestigen Sie den Schlauchauslass am Fensterschiebesatz und dichten Sie ihn ab (Abb. 5 und 6).

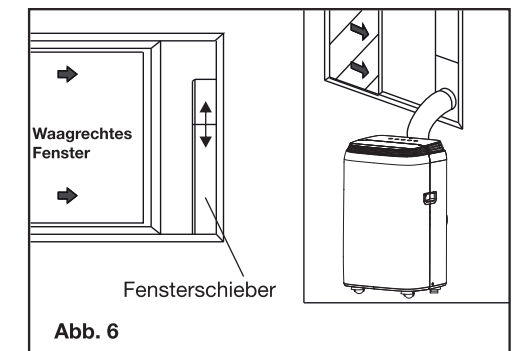
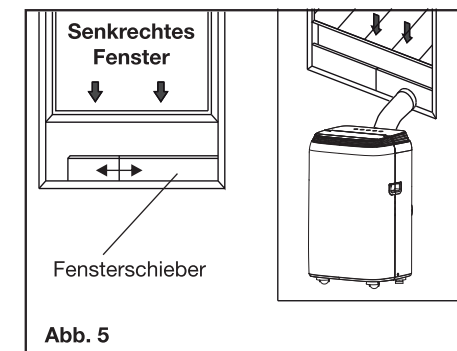

Ihr Fensterschiebesatz ist so konzipiert, dass er an den meisten senkrechten und waagrechten Fenstern montiert werden kann. Es kann jedoch notwendig sein, bei manchen Fenstertypen bestimmte Aspekte des Installationsverfahrens abzuändern. Der Fensterschiebesatz wird mit Schrauben befestigt.

ANMERKUNG: Wenn die Fensteröffnung kleiner als die Mindestlänge des Schiebesatzes ist, schneiden Sie das Teil ohne Öffnung entsprechend der Fenstergröße zu. Kürzen Sie niemals das Teil mit der Öffnung.

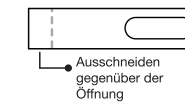

MONTAGE DES FENSTERSCHIEBE-SATZES

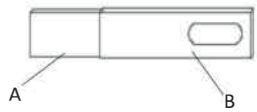

- Bauteile:
A) Panel
B) Panel mit Öffnung

1. INSTALLATION:

Schieben Sie Panel A in Panel B und passen Sie sie beide der Breite des Fensters an. Die Fenstergrößen variieren. Achten Sie bei der Breitereinstellung darauf, dass der Schiebesatz bei den Messungen weder Spalten noch Lufteinschlüsse aufweist.

EINBAUORT

- Das Gerät muss auf einem stabilen Untergrund aufgestellt werden, um Lärm und Vibrationen zu minimieren. Stellen Sie das Gerät auf eine flache, ebene Fläche, die stabil genug ist, um das Gewicht des Gerätes zu tragen und eine sichere Aufstellung zu gewährleisten.
- Das Gerät hat Räder zur Erleichterung der Bewegung, sollte aber nur auf glatten, ebenen Flächen bewegt werden. Seien Sie vorsichtig, wenn Sie es auf einem Teppich bewegen. Seien Sie vorsichtig und schützen Sie den Boden, wenn Sie das Gerät auf Holzböden bewegen. Versuchen Sie nicht, das Gerät über Gegenstände zu rollen.
- Das Gerät muss an eine Steckdose mit Erdungsanschluss angeschlossen werden.
- Bringen Sie niemals Hindernisse an den Luftein- oder -auslass des Geräts.
- Für eine effiziente Luftzirkulation sind mindestens 45 cm Abstand zur Wand notwendig.
- Der Schlauch kann ausgezogen werden, aber es ist ratsam, seine Länge auf das erforderliche Minimum zu beschränken.
- **Achten Sie darauf, dass das Rohr keine Ecken ausführt oder Knicke aufweist.**

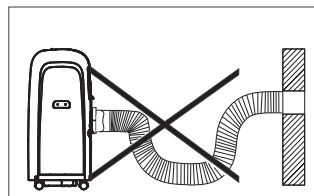
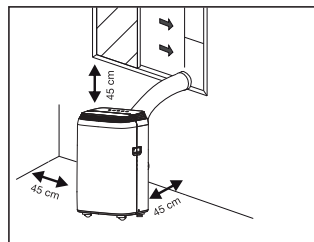

ANLEITUNG ZUM GEBRAUCH

VOR DEM ERSTEN GEBRAUCH:

1. Lesen Sie diese Anleitung vor der Benutzung des Geräts sorgfältig durch und bewahren Sie sie zum späteren Gebrauch auf.
2. Überprüfen Sie, dass die Spannung Ihres Stromnetzes mit der Angabe am Gerät übereinstimmt.
3. Entfernen Sie vor dem ersten Gebrauch Schutzfolien und Aufkleber vom Gerät.

LED-ANZEIGE

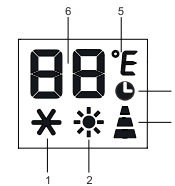

1. Kühlmodus
2. Heizmodus
3. Drehzahlanzeige
4. Timer
5. Temperatursymbol
6. Temperaturanzeige

FERNBEDIENUNG



- ☪ Gebläsestärke
- △ Schwenken
- ☾ Nachtmodus
- ^ Erhöhen
- ∨ Vermindern
- ⏻ Start/Stop
- M Modusauswahl
- ⌚ Timer
- °C/°F Wahl der Temperatureinheit

TOUCHPANEL

Das Bedienfeld auf dem Gerät ermöglicht es, die Funktionen per Touchscreen zu steuern, ohne die Fernbedienung zu verwenden. Um jedoch alle Funktionen nutzen zu können, ist es notwendig, die Fernbedienung zu benutzen, die auch die Einstellung für das Schwenken des Gebläses, den Nachtmodus, den Timers und die Änderung der Temperatureinheit (°C oder °F) ermöglicht.

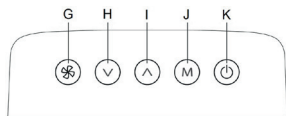

- G. Gebläsestärke
- H. Vermindern
- I. Erhöhen
- J. Gebläsemodus
- K. Start/Stop

INBETRIEBSETZUNG

Schließen Sie das Gerät an die Steckdose an, um es in den Standby-Modus zu versetzen.

Drücken Sie die Taste , um das Gerät einzuschalten. Die Anfangsfunktion ist dabei diejenige, die beim letzten Ausschalten des Gerätes verwendet wurde.

Schalten Sie das Gerät niemals durch Ausziehen des Steckers aus der Steckdose aus. Drücken Sie immer die Taste  und warten Sie dann wenige Minuten, bevor Sie die Verbindung trennen. Dies ermöglicht es dem Gerät, vor dem Herunterfahren eine Reihe von Prüfungen durchzuführen.

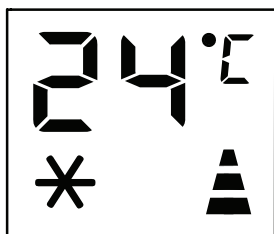

MODUS-EINSTELLUNGEN





* KÜHLMODUS

Ideal bei heißem Wetter, wenn der Raum zu kühlen ist.

Um diesen Modus richtig einzustellen:

- Drücken Sie die Taste **M**, bis das Symbol * erscheint.
- Wählen Sie einen Wert zwischen 18°C und 32°C (64°F-90°F), indem Sie die Taste  oder  drücken, bis der gewünschte Wert erscheint.
- Wählen Sie die Gebläsedrehzahl durch Drücken der Taste .

Es stehen drei Gebläsedrehzahlen zur Verfügung:

-  **Maximale Drehzahl:** maximale Gebläseleistung
-  **Mittlere Drehzahl:** reduziert den Geräuschpegel, hält aber einen gewissen Komfort aufrecht
-  **Niedrige Drehzahl:** für geräuscharmen Betrieb

 **Automatische Drehzahlwahl:** Das Gerät passt die Gebläsedrehzahl automatisch entsprechend der gewählten Temperatur an, um eine bessere Energieeinsparung zu erzielen.

Wenn die Raumtemperatur die gewählte Temperatur um 2°C oder mehr überschreitet, stellt das Gerät auf starkes Gebläse.

Wenn die Raumtemperatur die gewählte Temperatur um 1°C oder mehr überschreitet, stellt das Gerät auf mittelstarkes Gebläse.

Wenn die Raumtemperatur die gewählte Temperatur erreicht oder niedriger ist, stellt das Gerät auf schwaches Gebläse.

Die am besten geeignete Temperatur für einen Raum liegt im Sommer zwischen 24°C und 27°C (75°F bis 81°F). Es wird jedoch empfohlen, keine Temperatur einzustellen, die wesentlich niedriger ist, als die Außentemperatur. Der Unterschied in der Gebläsedrehzahl ist deutlicher, wenn sich das Gerät im VENTILATOR-Modus befindet, aber möglicherweise nicht im KÜHL-Modus.

VENTILATOR-MODUS

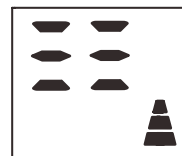



Bei dieser Betriebsart ist das Ablaufrohr (18) nicht notwendig.

Drücken Sie die Taste **M**, bis das Symbol ,  oder  erscheint.

Wählen Sie die Gebläsedrehzahl durch Drücken der Taste.

Es stehen drei Gebläsedrehzahlen zur Verfügung:

-  Niedrige Drehzahl: für geräuscharmen Betrieb
-  Mittlere Drehzahl: reduziert den Geräuschpegel, hält aber einen gewissen Komfort aufrecht
-  Maximale Drehzahl: maximale Gebläseleistung

ENTFEUCHTER-MODUS



Ideal zur Reduzierung der Luftfeuchtigkeit im Raum (Frühjahr und Herbst, feuchte Räume, Regenzeiten, usw.).

Im Entfeuchter-Modus muss das Gerät mit dem Ablaufrohr (18) installiert werden, damit nach außen entwässert werden kann. Um diesen Modus richtig einzustellen: Drücken Sie die Taste **M**, bis das Symbol **dH** erscheint.

Im Entfeuchter-Modus kann die Drehzahl nicht ausgewählt werden und das Gerät passt die Drehzahl selbst an.

SCHWENKEN

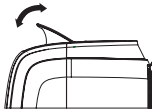

Um diese Option richtig einzustellen:

Wählen Sie die Betriebsart (Kühl-, Entfeuchter-, Ventilator-Modus) wie oben beschrieben.

Drücken Sie dann die Taste auf der Fernbedienung, um das automatische Schwenken der Lamellen zu starten

NACHT-MODUS

Diese Funktion ist nachts nützlich, da sie den Stromverbrauch des Gerätes reduziert.

Um diese Funktion richtig einzustellen:

- Wählen Sie aus Kühl- und Ventilator-Modus wie oben beschrieben eine Betriebsart aus.
- Drücken Sie die Taste .
- Das Gerät arbeitet im zuvor ausgewählten Modus.
- Wenn Sie den Nacht-Modus auswählen, wird die Anzeighelligkeit vermindert.

Der Nacht-Modus hält den Raum auf einer optimalen Temperatur, ohne starke Temperatur- oder Feuchtigkeitsschwankungen. Die Gebläsedrehzahl bleibt immer niedrig, während sich Raumtemperatur und Luftfeuchtigkeit allmählich ändern, um den besten Komfort zu gewährleisten.

Im KÜHLA-Modus erhöht sich die gewählte Temperatur über einen Zeitraum von 2 Stunden um 1 °C

pro Stunde. Diese neue Temperatur wird für die nächsten 6 Stunden gehalten. Dann schaltet sich das Gerät aus.

Der Nachtmodus kann während der Nutzung jederzeit durch Drücken der Tasten oder **M** oder beendet werden.

Im VENTILATOR-Modus kann der NACHT-Modus nicht eingestellt werden.

PROGRAMMIERUNG

- Einstellen des Timers
Dieser wird Timer verwendet, um Start oder Stopp des Gerätes zu verzögern. So können Energieeinsparungen bei gleichzeitiger Optimierung der Nutzungszeiten erzielt werden.

Programmieren des Start-Timers

- Schalten Sie das Gerät ein.
- Wählen Sie die gewünschte Betriebsart, z.B. KÜHL-Modus auf 24°C und bei maximaler Gebläseleistung.
- Schalten Sie dann das Gerät aus.
- Drücken Sie die Taste . Auf der Anzeige erscheinen 1-24 Stunden und die Symbole , und blinken zusammen (Abb. 3).
- Drücken Sie mehrmals, bis die gewünschte Zeit angezeigt wird. Warten Sie ca. 5 Sekunden, dann wird der Timer aktiviert und nur das Symbol wird auf der Anzeige angezeigt (Abb. 4).
- Um eine eingestellte Programmierung abzubrechen, drücken Sie erneut die Taste oder die Taste . Das Symbol verschwindet von der Anzeige.





Abb. 3







Abb. 4

Programmieren des Stopp-Timers

Wenn das Gerät in Betrieb ist, drücken Sie die Taste .

Auf der Anzeige erscheinen dann 1-24 Stunden und die Symbole ,  und  blinken zusammen (Abb. 5)

Drücken Sie mehrmals, bis die gewünschte Zeit angezeigt wird. Warten Sie ca. 5 Sekunden, dann wird der Timer aktiviert und nur das Symbol  wird auf der Anzeige angezeigt (Abb. 6).

Um eine eingestellte Programmierung abzubrechen, drücken Sie erneut die Taste  oder die Taste . Das Symbol  verschwindet von der Anzeige.



Abb. 5



Abb. 6

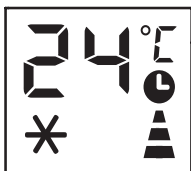

Abb. 7

WAHL DER TEMPERATUREINHEIT

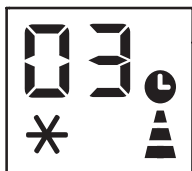
Während sich das Gerät im Standby-Modus befindet, halten Sie die Taste M 20 Sekunden lang gedrückt. Sie können dann die Temperatureinheit wechseln.

Vor der Änderung erscheint die Anzeige wie in Abb. 1 dargestellt (KÜHL-Modus).

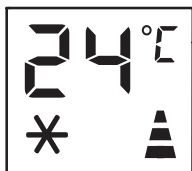
Nach der Änderung erscheint die Anzeige wie in Abb. 2 dargestellt (KÜHL-Modus).



Abb. 1





Abb. 2

ENTWÄSSERUNG

Wenn sich überschüssiges Kondenswasser im Gerät befindet, hört das Gerät auf zu arbeiten und zeigt  an (VOLLER TANK, wie auch im folgenden Abschnitt AUTODIAGNOSTIK erwähnt). Das Kondenswasser ist nach einem der folgenden Verfahren abzulassen:

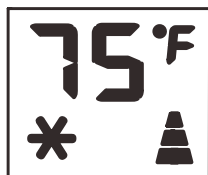
Manuelles Entwässern (Abb. 24)

In Bereichen mit hoher Luftfeuchtigkeit muss entwässert werden.

1. Trennen Sie das Gerät von der Stromquelle.
2. Stellen Sie einen geeigneten Behälter unter den Entwässerungsstutzen. (Abb. 24)
3. Nehmen Sie den Entwässerungsstopfen ab.
4. Das Wasser muss abgelassen und in einem Behälter (nicht im Lieferumfang enthalten) gesammelt werden.
5. Sobald das Wasser abgelassen ist, setzen Sie den Stopfen wieder ein.
6. Schalten Sie das Gerät ein.

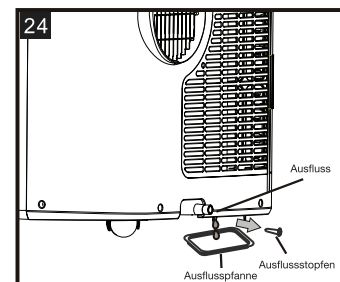

Kontinuierliche Entwässerung (Abb. 25)

Wenn die Klimaanlage im Entfeuchter-Modus läuft, wird empfohlen das Wasser kontinuierlich zu entwässern.

1. Trennen Sie das Gerät von der Stromquelle.
2. Nehmen Sie den Entwässerungsstopfen ab. Bei diesem Vorgang kann bereits Wasser austreten. Bereiten Sie also schon einen Behälter vor, um das Wasser von Anfang an aufzufangen.
3. Verbinden Sie den 2 m langen Entwässerungsschlauch (18). Siehe Abbildung 25.
4. Das Wasser kann mit dem Schlauch kontinuierlich in einen Abfluss, einen Eimer oder ein Spülbecken abgelassen werden.
5. Schalten Sie das Gerät ein.

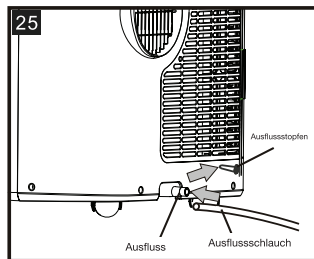

ANMERKUNG

Vergewissern Sie sich, dass der Abfluss, in den der Entwässerungsschlauch führt, nicht höher liegt, als der Entwässerungsauslass, weil sonst der Wasserbehälter nicht entwässert wird. (Abb. 26 und 27).

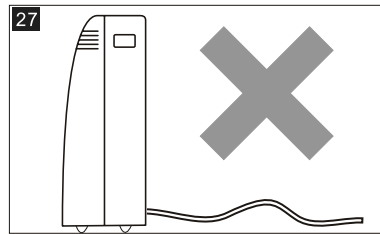
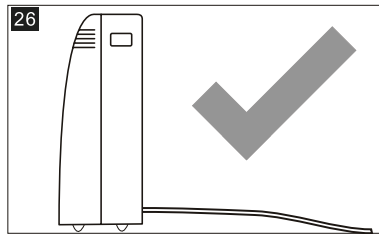

ZUR STEIGERUNG DER EFFIZIENZ DES GERÄTS

Beachten Sie diesen Empfehlungen, um mit Ihrem Gerät die besten Resultate zu erzielen

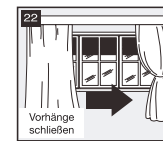
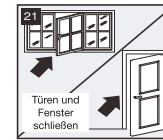

- Schließen Sie die Fenster und Türen des zu kühlenden Raumes (Abb. 21). Bei einer halb-festen Installation des Geräts ist es notwendig eine Tür ein wenig offen zu lassen (wenigstens 1 cm), um ausreichend Belüftung zu gewährleisten.
- Schützen Sie das Zimmer vor direkter Sonneneinstrahlung, indem Sie die Vorhänge und/oder Jalousien schließen und so den Energieaufwand für das Gerät reduzieren (Abb. 22).
- Stellen Sie niemals Objekte auf das Gerät.
- Blockieren Sie niemals den Luften- oder -auslass (Abb. 23). Stellen Sie sicher, dass das Gitter nicht blockiert ist.
- Vergewissern Sie sich, dass es keine Wärmequelle im Zimmer gibt.
- Verwenden Sie das Gerät niemals in sehr feuchten Zimmern (z. B. Waschküche).
- Verwenden Sie das Gerät niemals im Freien.
- Vergewissern Sie sich, dass das Gerät auf einem ebenen Boden steht. Arretieren Sie ggf. die Laufrollen.

AKTIVITÄTEN ZUR STEIGERUNG DER EFFIZIENZ DES GERÄTS ZU BEGINN UND AM ENDE DER SAISON

ÜBERPRÜFUNGEN ZU BEGINN DER SAISON Vergewissern Sie sich, dass Stromkabel und Stecker nicht beschädigt sind und dass die Erdung angeschlossen ist. Folgen Sie den Installationsanweisungen genau.

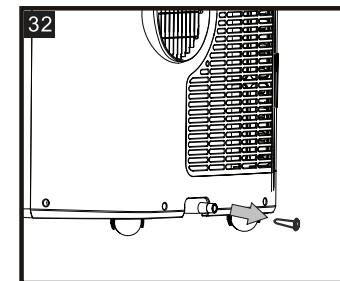

AKTIVITÄTEN AM ENDE DER SAISON

Um den internen Kreislauf vollständig zu entwässern, entfernen Sie den Entwässerungsstopfen (Abb. 32). Lassen Sie alles Wasser in einen Bottich auslaufen. Wenn alles Wasser ausgelaufen ist, platzieren Sie den Stopfen wieder. Reinigen Sie den Filter und trocknen Sie ihn völlig, bevor Sie ihn wieder einbauen.

FERNBEDIENUNG

- Richten Sie die Fernbedienung auf den Empfänger des Geräts.
- Die Fernbedienung darf nicht mehr als 7 Meter vom Gerät entfernt sein (ohne Hindernisse zwischen Fernbedienung und Empfänger).
- Die Fernbedienung muss sorgfältig bedient werden. Lassen Sie sie nicht fallen, setzen Sie sie nicht direkter Sonneneinstrahlung oder Hitzequellen aus. Wenn die Fernbedienung nicht funktioniert, überprüfen Sie den Sitz der Batterien, indem Sie sie entnehmen und wieder einlegen.

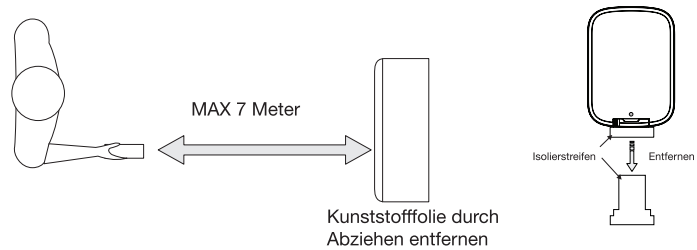

Die Fernbedienung wird bereits mit einer Batterie geliefert. Bei der ersten Verwendung der Fernbedienung muss die transparente Plastikfolie aus dem Batteriefach entfernt werden, indem Sie sie leicht nach unten ziehen.

BATTERIEWECHSEL

Um die Batterie zu wechseln, folgen Sie bitte den folgenden Schritten und Abbildungen:

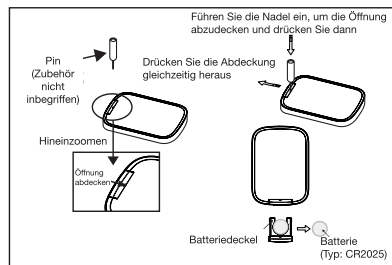

1. Geben Sie eine Stecknadel oder anderes Werkzeug mit feiner Spitze in die Öffnung des Deckels und ziehen Sie den Deckel gleichzeitig, um ihn anzuheben.
2. Ersetzen Sie die leere Batterie mit einer neuen Batterie Typ CR2025.
3. Setzen Sie dann den Deckel wieder auf die Fernbedienung.

REINIGUNG UND WARTUNG

- Bevor Sie das Gerät reinigen, ist es stets durch ziehen des Netzsteckers von der Stromversorgung trennen.
- Reinigen Sie die Oberfläche des Geräts mit einem weichen Tuch, ohne Wasser zu benutzen.
- Wenn das Gerät sehr verschmutzt ist, reinigen Sie die Oberfläche mit einem feuchten Tuch (falls nötig, verwenden Sie ein nicht ätzendes Reinigungsmittel).
- Verwenden Sie keine ätzenden Reinigungsmittel, ätzende Lösungsmittel oder chemische Produkte.
- Verwenden Sie keinen rauen Schwamm, Scheuerschwamm und keine Bürste zum Reinigen des Geräts.
- Tauchen Sie das Gehäuse des Geräts niemals in Wasser.
- Vermeiden Sie es, den Motor oder andere elektrische Komponenten mit Wasser in Kontakt zu bringen.
- Wenn das Gerät über eine längere Zeit nicht verwendet wird, ist es sorgfältig zu verpacken. Lagern Sie es an einem trockenen und gut gelüfteten, staubfreien Ort.
- Um zu vermeiden, dass übermäßige Ansammlung von Staub im Filter die Funktion des Gebläses behindert, sollte der Filter monatlich gereinigt werden.
- Zur Erhaltung der Effizienz des Geräts ist es notwendig, den Filter jede Woche, in der er verwendet wird, zu reinigen.
- Der Filter des Verdunsters kann herausgenommen werden, wie in Abb. 28 dargestellt. Die Kondensationsfilter bestehen aus zwei Teilen.
- Teil 1: Nehmen Sie einen Filter heraus, wie in Abb. 29 dargestellt.
- Teil 2: Nehmen Sie den anderen Filter heraus, wie in Abb. 30-31 dargestellt.



Abb. 28



Abb. 30



Abb. 29

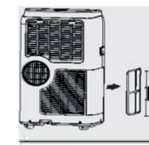

Abb. 31



Verwenden Sie einen Staubsauger, um den im Filter angesammelten Staub zu entfernen. Wenn dieser stark verschmutzt ist, können Sie ihn in warmes Wasser tauchen und mehrere Male ausspülen. Die Temperatur des Wassers darf 40 °C (104 °F) nicht übersteigen. Nach dem Waschen muss der Filter getrocknet werden und dann muss das Einlassgitter des Geräts wieder angebracht werden.

DIESES GERÄT IST AUSSCHLIESSLICH FÜR DEN HÄUSLICHEN GEBRAUCH KONZIPIERT

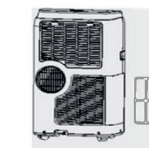
PROBLEMBEHEBUNG

SELBSTDIAGNOSE

Das Gerät besitzt ein Selbstdiagnosesystem, um gewisse Fehler selbst identifizieren zu können. Die Fehlermeldungen werden auf dem Bildschirm des Geräts angezeigt.

WAS TUN, WENN AUF DEM BILDSCHIRM DIE FOLGENDEN	SYMBOLE AUFTAUCHEN?
 NIEDRIGE TEMPERATUR (Verhinderung von Frost)	Das Gerät ist mit einem Frostschutz ausgestattet, um eine übermäßige Eisbildung zu vermeiden. Dieser Frostschutz schaltet das Gerät automatisch wieder ein, wenn der Entfrostonvorgang abgeschlossen ist.
 FEHLERHAFTES SONDE (Sensor beschädigt)	Wenn diese Nachricht angezeigt wird, müssen Sie Ihren autorisierten Reparaturdienst kontaktieren.
 BEHÄLTER VOLL (Wasserbehälter ist voll)	Leeren Sie den internen Wasserbehälter gemäß den Anweisungen im Abschnitt „Aufgaben am Ende der Saison“.

DAS PROBLEM	DIE URSACHE	DIE LÖSUNG
Das Gerät lässt sich nicht einschalten	<ul style="list-style-type: none"> Keine Stromzufuhr Nicht an die Stromquelle angeschlossen. Das interne Sicherheitsgerät ist eingeschaltet. 	<ul style="list-style-type: none"> Warten Sie und schließen Sie das Gerät an die Stromversorgung an. Warten Sie 30 Minuten. Wenn das Problem weiter besteht, müssen Sie Ihren Reparaturdienst kontaktieren.
Das Gerät funktioniert nur für einen kurzen Moment	<ul style="list-style-type: none"> Der Luftabzug ist geknickt oder gefaltet. Etwas behindert den Abzug der Luft aus dem Gerät. 	<ul style="list-style-type: none"> Platzieren Sie den Schlauch korrekt, so dass er den kürzesten Weg nimmt und keine Krümmungen aufweist, um Engpässe zu vermeiden. Prüfen Sie ob Hindernisse vorhanden sind, die den Luftabzug blockieren und entfernen Sie diese.
Das Gerät funktioniert, aber kühlt das Zimmer nicht.	<ul style="list-style-type: none"> Fenster, Türen und/oder Vorhänge sind geöffnet. 	<ul style="list-style-type: none"> Schließen Sie Türen, Fenster und Vorhänge und lesen Sie den Abschnitt „Ratschläge für die korrekte Verwendung“ erneut.
	<ul style="list-style-type: none"> Es gibt Hitzequellen im Zimmer (Ofen, Haartrockner, etc.). 	<ul style="list-style-type: none"> Entfernen Sie alle Hitzequellen.
	<ul style="list-style-type: none"> Der Abzugsschlauch ist nicht ans Gerät angeschlossen. 	<ul style="list-style-type: none"> Platzieren Sie den Schlauch neu am hinteren Kasten des Geräts.
Während der Verwendung entsteht ein unangenehmer Geruch im Zimmer	<ul style="list-style-type: none"> Die technischen Daten des Geräts sind nicht für das Zimmer geeignet, in dem es platziert ist. 	<ul style="list-style-type: none"> Platzieren Sie das Gerät woanders.
	<ul style="list-style-type: none"> Der Luftfilter ist verstopft 	<ul style="list-style-type: none"> Reinigen Sie den Filter
Das Gerät funktioniert für drei Minuten nach dem Einschalten nicht	<ul style="list-style-type: none"> Das Sicherheitsgerät des internen Kompressors verhindert ein Wiedereinschalten des Geräts für drei Minuten, nachdem es ausgeschaltet wurde. 	<ul style="list-style-type: none"> Warten Sie. Diese Verzögerung ist ein normaler Bestandteil des Betriebs des Geräts.
Eine der folgenden Meldungen wird auf dem Bildschirm des Geräts angezeigt: LT / PF / FT	<ul style="list-style-type: none"> Das Gerät besitzt ein Selbstdiagnosesystem, um gewisse Fehler selbst identifizieren zu können. 	<ul style="list-style-type: none"> Siehe Kapitel SELBSTDIAGNOSE

TECHNISCHE DATEN

Modell ECM 7:

- für Raumgrößen bis 17 m²
- Kühlleistung: 7.000 Btu/2.050 W
- Luftdurchsatz: 290 m³/h
- Entfeuchter: 15 l/24 h

Modell ECM 9:

- für Raumgrößen bis 22 m²
- Kühlleistung: 9.000 Btu/2.600 W
- Luftdurchsatz: 290 m³/h
- Entfeuchter: 28 l/24 h

Modell ECM 11:

- für Raumgrößen bis 27 m²
- Kühlleistung: 11.000 Btu/3.118 W
- Luftdurchsatz: 290 m³/h
- Entfeuchter: 36 l/24 h

Gleiches gilt für alle drei Modelle:

- Energieklasse: A
- Kühlgas: R290
- Geräuschpegel: 65 dB
- Anzeige bei vollem Behälter
- 3 Gebläsedrehzahlen
- Nachtmodus
- Nach rechts und links schwenkender Luftstrom
- Programmierung: 24 Stunden
- Multidirektionale Laufrollen

INFORMATIONEN ZUM ÖKODESIGN DES GEBLÄSES

Diese Informationen werden von der Regulierung (EU) Nr. 206/2012 für Ventilatoren gefordert, die die Richtlinie 2009/125/EG des Europäischen Parlamentes und des Rates umsetzt, die die geltenden Anforderungen an Klima- und Lüftungsanlagen bezüglich Ökodesign betrifft.

Toutes les informations, dessins, croquis et images dans ce document relèvent de la propriété exclusive de SOURCING & CREATION. SOURCING & CREATION se réserve tous les droits relatifs à ses marques, créations et informations. Toute copie ou reproduction, par quelque moyen que ce soit, sera jugée et considérée comme une contrefaçon.

All information, designs, drawings and pictures in this document are the property of SOURCING & CREATION. SOURCING & CREATION reserves all rights to its brands, designs and information. Any copy and reproduction through any means shall be deemed and considered as counterfeiting.

Alle informatie, ontwerpen, tekeningen en afbeeldingen in dit document zijn het eigendom van SOURCING & CREATION. SOURCING & CREATION behoudt alle rechten voor haar merken, ontwerpen en informatie. Elke kopie of reproductie, ongeacht het middel, wordt als namaak overwogen en beschouwd.

Toda la información, diseños, dibujos e imágenes de este documento son propiedad de SOURCING & CREATION. SOURCING & CREATION se reserva todos los derechos sobre sus marcas, diseños e información. Cualquier copia y reproducción mediante cualquier tipo de medio se considerará y entenderá como un acto de falsificación.

Sämtliche Informationen, Designs, Zeichnungen und Bilder in diesem Dokument sind Eigentum von SOURCING & CREATION. SOURCING & CREATION behält sich alle Rechte an seinen Marken, Designs und Informationen vor. Kopien oder Reproduktionen jeglicher Art gelten als Fälschung.



Protection de l'environnement

Ce symbole apposé sur le produit signifie qu'il s'agit d'un appareil dont le traitement en tant que déchet est soumis à la réglementation relative aux déchets d'équipements électriques et électroniques (DEEE). Cet appareil ne peut donc en aucun cas être traité comme un déchet ménager, et doit faire l'objet d'une collecte spécifique à ce type de déchets. Des systèmes de reprise et de collecte sont mis à votre disposition par les collectivités locales (déchèterie) et les distributeurs. En orientant votre appareil en fin de vie vers sa filière de recyclage, vous contribuerez à protéger l'environnement et empêcherez toute conséquence nuisible pour votre santé.

Testé dans nos laboratoires

Garantie valide à partir de la date d'achat (ticket de caisse faisant foi). Cette garantie ne couvre pas les vices ou les dommages résultant d'une mauvaise installation, d'une utilisation incorrecte, ou de l'usure normale du produit.



Environmental Protection

This symbol attached to the product means that it is an appliance whose treatment as waste is subject to the Waste of Electrical and Electronic Equipment (WEEE) Regulations. Therefore, this appliance cannot be treated as household waste and must be specifically collected for this type of waste. Recovery and collection systems are made available to you by local authorities (waste disposal centres) and distributors. By guiding your device towards the end of its life cycle, you will help protect the environment and prevent any harmful consequences for your health.

Tested in our laboratories

Warranty valid from the date of purchase (authentic receipt). This warranty does not cover defects or damage resulting from improper installation, incorrect use, or normal wear of the product.



Bescherming van het milieu

Dit symbool vermeld op het product geeft aan dat dit een apparaat aan het einde van zijn levensduur onderhevig is aan de Regelgeving inzake Afgedankte Elektrische en Elektronische Apparatuur (AEEA). Gooi dit apparaat dus niet weg samen met het gewone huisvuil maar lever het in bij een erkend inzamelpunt. Recycle- en inzamelsystemen zijn ter beschikking gesteld door uw lokale autoriteiten (inzamelcentra) en de verdelers. Gooi het apparaat aan het einde van zijn levensduur op een juiste manier weg om het milieu te beschermen en mogelijke schadelijke gevolgen voor uw gezondheid te vermijden.

Getest in onze laboratoria

Garantie geldig vanaf de datum van aankoop (originele kassabon). Deze garantie dekt geen defecten of schade door een verkeerde installatie, verkeerd gebruik of normale slijtage van het product.



Protección medioambiental

Este símbolo adjunto al producto significa que es un electrodoméstico cuyo tratamiento como desecho está sujeto a las regulaciones de desechos eléctricos y equipos electrónicos (WEEE). Por lo tanto, este electrodoméstico no se puede tratar como basura doméstica y se debe entregar específicamente en sitios donde reciban este tipo de desechos. Sus autoridades y distribuidores locales deben tener a disposición sistemas de recuperación y recolección (centros de desechos). Al llevar a su dispositivo correctamente hasta el fin de su vida útil, ayudará a proteger el medioambiente y evitará consecuencias dañinas para su salud.

Probado en nuestros laboratorios

Garantía válida a partir de la fecha de compra (recibo original). Esta garantía no cubre defectos o daños provocados por una instalación inadecuada, mal uso o desgaste normal del producto.



Umweltschutz

Dieses am Produkt angebrachte Symbol bedeutet, dass es sich um ein Gerät handelt, dessen Behandlung als Abfall den WEEE-Vorschriften (Waste of Electrical and Electronic Equipment) unterliegt. Daher darf dieses Gerät nicht als Hausmüll entsorgt werden und muss speziell für diese Art von Abfall gesammelt werden. Rückgewinnungs- und Sammelsysteme werden Ihnen von lokalen Behörden (Abfallentsorgungszentren) und Händlern zur Verfügung gestellt. Indem Sie Ihr Gerät am Ende seines Lebenszyklus begleiten, helfen Sie, die Umwelt zu schützen und schädliche Folgen für Ihre Gesundheit zu vermeiden.

In unseren Laboren getestet

Garantie gültig ab Kaufdatum (Originalquittung). Diese Garantie deckt keine Mängel oder Schäden ab, die auf unsachgemäße Installation, falsche Verwendung oder normalen Verschleiß des Produkts zurückzuführen sind.



Faites un geste éco-citoyen. Recyclez ce produit en fin de vie.

Make an eco-citizen gesture. Recycle this product at the end of its life.

Wees milieubewust. Recycle dit product aan het einde van zijn levensduur.

Haga un gesto ecológico. Recicle este producto cuando llegue al final de su vida útil.

Helfen Sie der Umwelt. Recyceln Sie dieses Produkt am Ende seiner Lebensdauer.

essentiel

Service Relation Clients
Avenue de la Motte
CS 80137
59811 Lesquin cedex

Art. 8007285_8007615_8007614
Réf. ECM 7_ECM 9_ECM 11
FABRIQUÉ EN R.P.C.
SOURCING & CREATION
Avenue de la Motte
59810 Lesquin - FRANCE

