



基本内容

资料更新履历

物料编码	72-43UHD6-586Z1	品牌	essentielb	销往地	法国
物料名称	说明书	机型/机芯	43A6000	BOM/批次	H7-43A600D7-PL1
		销售型号	TV LED 43UHD-6000-SMART		

制作要求 工艺或使用方法

尺寸	145X210MM
材质	封底封面：105g双铜纸 内页：80g双胶纸， 实际页数为32P
颜色要求	封底封面：四色印刷 内页：黑白印刷
是否折叠或装订要求	
是否送样	否

备注：颜色工艺参考  
72-65UHD1-X86Z1

制作人	黄福英	制作日期	2019.08.22
平面审核		硬件会签	
结构会签		业务/DQA	
软件会签		会 签	

essentiel 

---

## Téléviseur LED

43UHD-6000-SMART TV



---

## Notice d'utilisation

Pour vous aider à bien vivre votre achat

---

Vous venez d'acquérir un produit de la marque Essentiel b et nous vous en remercions. Nous apportons un soin tout particulier au **DESIGN**, à la **FIABILITÉ** et à la **FACILITÉ D'USAGE** de nos produits.

Nous espérons que ce téléviseur vous donnera entière satisfaction.

---

## sommaire

<b>votre produit</b>	<b>7</b>
<b>Contenu de la boîte</b>	<b>7</b>
<b>Caractéristiques techniques</b>	<b>7</b>
<b>Description du téléviseur</b>	<b>9</b>
FACE AVANT	9
CONNECTIQUES	10
FONCTIONS DES TOUCHES DE LA TÉLÉCOMMANDE	11
<b>La télécommande</b>	<b>13</b>
INSERTION DES PILES	13
ORIENTATION	13
<b>consignes d'usage</b>	<b>14</b>
<b>assemblage des pieds</b>	<b>17</b>
<b>branchements</b>	<b>18</b>
Raccordement à une antenne terrestre	18
Raccordement à une antenne satellite	18
Raccordement avec un câble composite	19
Raccordement avec un câble HDMI	19
Raccordement avec un câble optique	20
Utilisation des ports USB	21
Branchement d'un casque audio	21
Branchement d'un module CI	22
Branchement Ethernet	22
Connexion sans fil	23
<b>première installation</b>	<b>24</b>
<b>utilisation de base</b>	<b>25</b>
<b>Mise en fonction ou en veille du téléviseur</b>	<b>25</b>
- Pour allumer le téléviseur	25
- Pour mettre le téléviseur en veille	25
<b>Sélection de la source</b>	<b>25</b>
<b>Réglage du volume</b>	<b>25</b>
<b>Sélection des programmes</b>	<b>25</b>
<b>Affichage de la liste des chaînes</b>	<b>26</b>
<b>Affichage des informations sur l'émission</b>	<b>26</b>
<b>Effectuer un enregistrement sur un support USB</b>	<b>26</b>
<b>Effectuer une mise en pause du direct (Time Shift)</b>	<b>26</b>
<b>navigation dans les menus</b>	<b>27</b>
<b>résolution des problèmes</b>	<b>29</b>
<b>déclaration UE de conformité simplifiée</b>	<b>30</b>

## votre produit

### Contenu de la boîte

- 1 TV UHD
- 2 pieds métal
- 1 télécommande (2 piles LR03 incluses)
- 1 guide de prise en main de votre téléviseur

### Caractéristiques techniques

Marque	Essentiel b
Référence du modèle	43UHD-6000-SMART TV
Classe d'efficacité énergétique	A+
Diagonale d'écran visible	108 cm 43 Pouces
Consommation électrique en mode marche	85W
Consommation annuelle d'énergie sur la base de la consommation électrique d'un téléviseur fonctionnant quatre heures par jour pendant trois cent soixante-cinq jours. La consommation réelle dépend des conditions d'utilisation du téléviseur.	79 kWh
Consommation électrique en mode veille	< 0,5 W
Consommation électrique en mode veille avec maintien de la connexion au réseau	< 2 W
Résolution de l'écran en nombre de pixels physiques à l'horizontale et à la verticale	3840 X 2160
Tension d'alimentation	180-240V~ 50/60Hz
Type de tuners	Tuner TNT HD (DVB-T / T2 / MPEG-4) Tuner Câble (DVB-C / MPEG-4) Tuner SAT HD DVB-S

Sortie de son	2 x 10 W	
Rétro-éclairage	Direct LED	
Luminosité	250 cd/m <sup>2</sup>	
Taux de contraste	1300 : 1	
Connexion sans fil	WiFi , Bluetooth* 5.0	
Entrée RF	1	
Entrée Satellite	1	
Sortie audio numérique optique	1	
Entrée Audio / Prise casque	1 entrée PC audio jack 3,5 mm	
Entrées HDMI	3	
Mode HDMI	3840 x 2160	
Port USB / PVR	2 (Lecture disque dur jusqu'à 2To)	
Port PCMCIA	1	
Port Ethernet RJ45	1	
Enregistrement numérique (PVR)	Oui	
Pause du direct (Timeshift)	Oui	
Lecteur Multimédia	Via port USB 2.0	
Mise à l'arrêt automatique	4 heures, si le téléviseur n'est pas sollicité	
Minuterie sommeil	Oui	
Dimensions sans les pieds (L x H x P)	96,9 x 8,6 x 58,5 cm	
Dimensions avec les pieds (L x H x P)	96,9 x 8,6 x 63,2 cm	
Poids sans les pieds	7.6kg	
Fixation murale Norme Vesa	200 x 100 vis M6	
Fréquence de fonctionnement	jusqu'à 850 MHz	
WiFi	Restriction pour la France	Usage interne uniquement pour les bandes de 2454 à 2483,5 MHz
WiFi	Puissance max de sortie	< 100 mW

\* Ce produit Essentiel b est compatible avec les marques citées (marques appartenant à des tiers et n'ayant aucun lien avec Sourcing & Creation).

## Description du téléviseur

### FACE AVANT

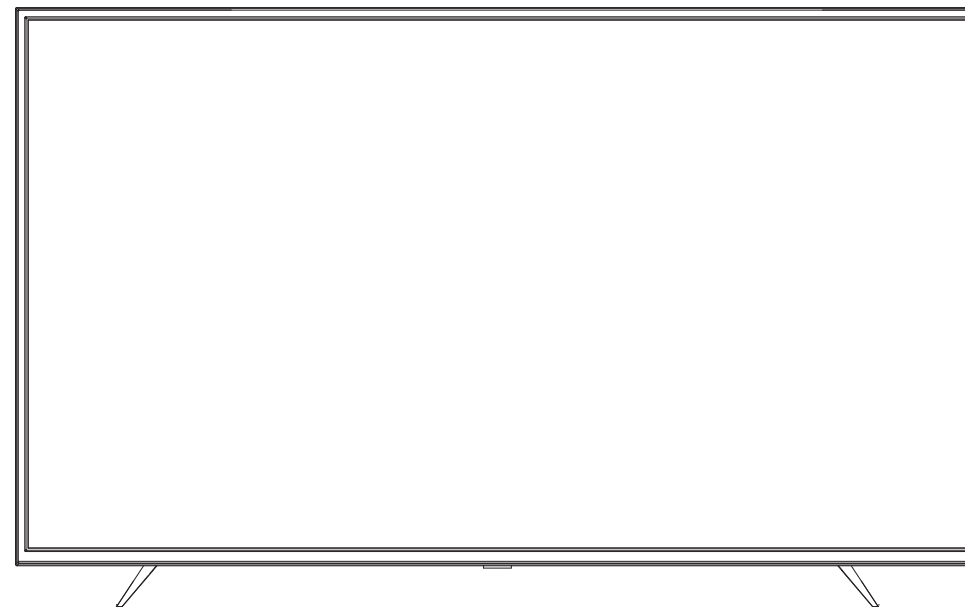

CH + : Accéder à la chaîne suivante.

CH - : Accéder à la chaîne précédente.

VOL + : Augmenter le volume.

VOL - : Diminuer le volume.

POWER : Allumer le téléviseur (appui court) / Accéder aux menus rapides du téléviseur (appui court)

Voyant lumineux : Rouge lorsque le téléviseur est en veille, éteint lorsque le téléviseur est en fonction.

Capteur de la télécommande : Reçoit les signaux émis par la télécommande. Ne pas l'obstruer.

## CONNECTIQUES

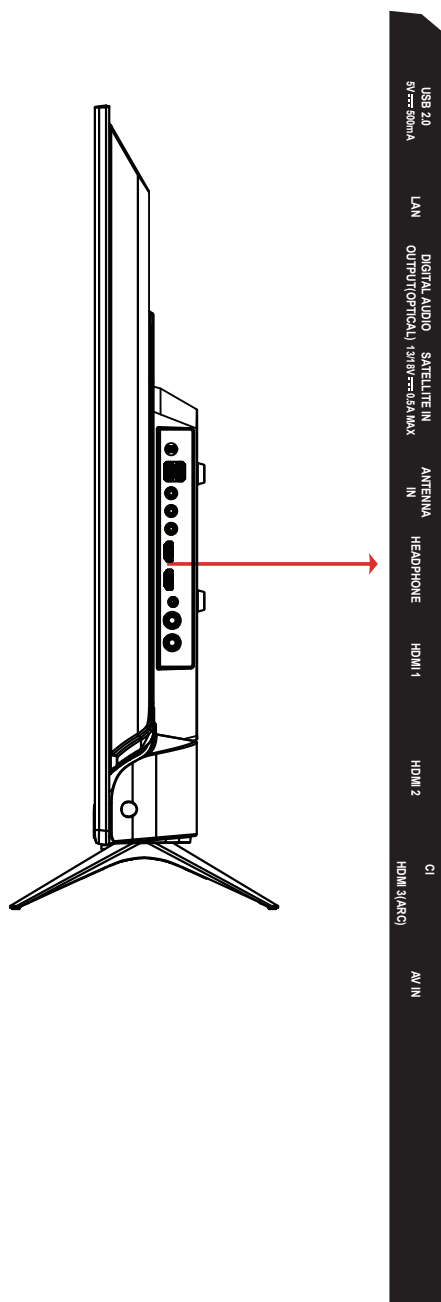









- Port USB 1
- Prise LAN RJ45  
(connexion à un réseau  
Ethernet haut débit)
- Prise DIGITAL OUT (Optique)
- Prise d'antenne satellite
- Prise d'antenne satellite
- Prise casque Jack 3,5 mm
- Prise HDMI1
- Prise HDMI2
- Port PCMCIA (CI+)
- Prise HDMI3
- Prise AV IN

## FONCTIONS DES TOUCHES DE LA TÉLÉCOMMANDE



- (POWER) : Mettre le téléviseur sous/hors tension.
- Touches numériques (0-9) : Sélectionner le numéro de la chaîne.
- MUET : Désactiver le volume du téléviseur.
- LIST : Accéder à la liste des chaînes.
- TV : Basculer sur la source de diffusion TNT.
- Volume +/- : Augmenter ou diminuer le volume.
- : Afficher les sources de diffusion et de contenu disponibles.
- CH +/- : Accéder au programme suivant ou au programme précédent.
- : Entrer dans le menu de configuration rapide.
- : Afficher le menu de configuration du téléviseur.
- : Afficher le menu Smart TV.
- Boutons de direction : Naviguer entre les menus, les contenus, etc., / Afficher les sous-pages en mode TXT lorsque vous appuyez sur le bouton droit ou gauche.
- OK : Confirmer les sélections de l'utilisateur / Maintenir la page (en mode TXT) / afficher le menu des Chaînes (en mode DTV).
- : Retourner à l'écran précédent, le menu précédent / Défiler rapidement entre les chaînes ou les sources précédentes ou actuelles.
- EXIT : Fermer et quitter les menus affichés / Retourner à l'écran précédent.
- SLEEP : Régler la mise en veille automatique.
- ZOOM : Sélectionner le format de l'image.
- INFO : Afficher des informations sur le contenu à l'écran / Afficher des informations cachées (affiche - en mode TXT).
- PRE-CH : Sélectionner
- EPG : Afficher le guide électronique des programmes.
- FAV : Sélectionner une des listes de chaînes préférées. Appuyer sur ou pour sélectionner la chaîne, puis sur ENTER pour confirmer.
- LANG : Basculer entre les modes sonores (TV analogique) / Afficher et changer la langue audio ou la langue des sous-titres / Activer ou désactiver les sous-titres (le cas échéant, en TV numérique).
- SUBT. : Accéder au menu des sous-titres.
- TEXT : Afficher le télétexte (si disponible) : appuyez de nouveau pour superposer le télétexte sur une image normalement retransmise (mélange).

- TOUCHES DE COULEUR : Suivre les instructions qui s'affichent à l'écran pour les fonctions des boutons de couleur.
-  : Accéder à la piste précédente.
-  : Suspendre définitivement la lecture du média en cours.
-  : Démarrer la lecture du média sélectionné.
-  : Accéder à la piste suivante.
-  : Lecture rapide en arrière des médias comme les films.
-  : Suspendre la lecture d'un média en cours / Lance la mise en pause du direct (Timeshifting)
-  : Avancer la lecture des fichiers multimédia comme les films.
-  (Enregistrer) : Enregistrer les programmes.
- NETFLIX : Lancer l'application Netflix.
- YOUTUBE : Lancer l'application YouTube.

## La télécommande

### INSERTION DES PILES

Ouvrez le couvercle situé à l'arrière de la télécommande.

Positionnez les piles dans le boîtier en respectant les indications de polarité « + » et « - » indiquées.

Remplacez le couvercle.

La télécommande fonctionne avec 2 piles de type LR03 AAA 1,5 V. Nous vous recommandons de n'utiliser que des piles alcalines. Retirez les piles de la télécommande si vous prévoyez de ne pas l'utiliser pendant un certain temps (plus d'un mois). Les piles usagées doivent être mises au rebut de façon sûre. Déposez-les dans des bacs de collecte prévus afin de protéger l'environnement.

### ORIENTATION

Orientez la télécommande vers le capteur infrarouge situé à l'avant du téléviseur dans un angle de 30° pour que ce dernier reçoive les informations transmises.

- La portée de la télécommande est de 6 mètres.
- Assurez-vous qu'il n'y ait pas d'obstacles entre la télécommande et le capteur infrarouge et que la lumière du soleil ou une autre source lumineuse ne reflète pas dessus.

## consignes d'usage

LISEZ ATTENTIVEMENT CES INSTRUCTIONS AVANT D'UTILISER L'APPAREIL ET CONSERVEZ LES POUR POUVOIR VOUS Y REPORTER ULTÉRIEUREMENT.



**ATTENTION : POUR RÉDUIRE LES RISQUES D'INCENDIE OU DE CHOC ÉLECTRIQUE, N'OUVREZ PAS LE COUVERCLE OU LE PANNEAU ARRIÈRE.**

Aucune pièce de cet appareil ne peut être réparée ou remplacée par l'utilisateur. Confiez les réparations et l'entretien exclusivement à un personnel qualifié. Tout démontage de l'appareil entraînera l'annulation de la garantie.



Le symbole de l'éclair dans un triangle équilatéral attire l'attention de l'utilisateur sur la présence, dans le boîtier de l'appareil, d'une tension élevée, non isolée, dont l'amplitude pourrait être suffisante pour constituer un risque de décharge électrique sur les personnes.



Le point d'exclamation inscrit dans un triangle équilatéral attire l'attention de l'utilisateur sur la présence de consignes de sécurité importantes de fonctionnement ou de maintenance (entretien courant) dans la notice accompagnant l'appareil.

### Usage

- Cet appareil est destiné à un usage domestique uniquement et non pas à un usage commercial ou industriel. N'utilisez l'appareil que comme indiqué dans ce mode d'emploi.
- Cet appareil ne doit pas être utilisé par des enfants sans surveillance. Veillez à ce que les enfants ne jouent pas avec l'appareil.

### Source d'alimentation

- Avant de brancher votre appareil, vérifiez que la tension d'alimentation indiquée sur la plaque signalétique de l'appareil correspond bien à celle de votre installation électrique.
- Branchez la fiche d'alimentation sur une prise secteur reliée à la terre et facilement accessible.
- La fiche secteur constitue le seul moyen de débrancher l'appareil totalement de l'alimentation secteur. Pour être certain que l'appareil n'est plus alimenté, cette fiche doit être débranchée de la prise murale.
- Veillez à débrancher la fiche secteur de la prise de courant en cas d'orage ou de non utilisation prolongée.

### Prise secteur et cordon d'alimentation

- Veillez à ce que la fiche secteur et le cordon d'alimentation ne puissent être écrasés ou coincés, en particulier au niveau des fiches, des prises de courant et au point de raccordement à l'appareil.
- Veillez à positionner le cordon d'alimentation de telle sorte qu'il soit impossible de marcher ou de trébucher dessus.
- Lorsque vous débranchez le téléviseur, tirez-le toujours au niveau de la prise, ne tirez pas sur le câble lui-même.
- N'utilisez pas l'appareil ou le cordon d'alimentation avec les mains mouillées.
- Ne nouez jamais le cordon et ne l'attachez pas avec d'autres cordons.
- Si le cordon d'alimentation est endommagé, il doit être remplacé par votre revendeur, son service après-vente ou une personne de qualification similaire afin d'éviter tout danger.
- Ne plongez jamais le cordon d'alimentation ou l'appareil dans l'eau ou tout autre liquide.

### Installation

- Veillez à installer l'appareil sur une surface plane et stable et de dimensions suffisantes pour l'accueillir.

- N'installez pas votre téléviseur sur un autre appareil électrique.
- Cet appareil doit être utilisé dans un climat tempéré et uniquement en intérieur.

### Support

- Veillez à la stabilité du support sur lequel vous placez l'appareil. Si vous utilisez un chariot, déplacez l'appareil avec prudence afin d'éviter de le renverser et de blesser quelqu'un.
- Utilisez uniquement les socles, bases et trépieds recommandés par le fabricant ou vendus avec l'appareil. Si vous utilisez un socle, veillez à ce qu'il ne tourne pas lors du transport de l'ensemble téléviseur + socle, ceci afin d'éviter de blesser quelqu'un. Le dispositif doit être fixé au sol ou au mur comme indiqué dans les instructions d'utilisation afin d'éviter tout dégât éventuel.

### Humidité et eau

- N'exposez pas cet appareil à la pluie ou à l'humidité afin d'éviter tout risque d'incendie ou de choc électrique.
- Évitez toute éclaboussure et ne placez pas d'objets contenant un liquide (comme un vase) sur ou à proximité de l'appareil.
- N'utilisez pas cet équipement dans un endroit humide et mouillé (évités les salles de bains, l'évier et la proximité d'une machine à laver).
- Si un liquide ou un objet pénètre dans le téléviseur, débranchez-le et ne l'utilisez plus avant sa vérification par le service après-vente.

### Sources de chaleur

- N'installez pas cet appareil à proximité des sources de chaleur telles que les radiateurs, les fours, et autres appareils (y compris les amplificateurs) qui génèrent de la chaleur.
- Ne pas placer sur ou à proximité de l'appareil des sources de flammes nues, telles que des bougies allumées.
- Veillez ne pas exposer cet appareil à la lumière directe du soleil, à la poussière ou à des vibrations.

### Ventilation et intrusion d'objets

- Les fentes et les ouvertures de l'appareil servent pour la ventilation et assurent un fonctionnement fiable.
- N'obstruez aucun orifice de ventilation en couvrant les ouvertures de ventilation par des objets tels que des journaux, une nappe, des rideaux, etc.
- Ne placez pas l'appareil sur un lit, un divan ou toute autre surface similaire qui pourrait boucher les orifices de ventilation.
- Veillez à laisser un espace d'au moins 10 cm autour de l'appareil afin de garantir une bonne ventilation.
- Veillez à ce qu'aucun objet ne tombe et qu'aucun liquide ne coule à l'intérieur de l'appareil par les fentes ou les ouvertures de ventilation. L'appareil présente des hautes tensions, et l'insertion d'un objet peut entraîner des chocs électriques et/ou un court-circuit sur des parties internes.

### Volume du casque

- Afin de préserver vos capacités auditives, nous vous recommandons de ne jamais régler le volume du casque à un niveau trop élevé.

### Support amovible USB

- Vous pouvez connecter des disques durs externes de 2.5 et 3.5 pouces (disques durs avec câble d'alimentation externe) à votre téléviseur via l'entrée USB de votre téléviseur.
- IMPORTANT : Sauvegardez les fichiers sur vos périphériques de stockage avant de les raccorder au téléviseur. Veuillez remarquer que la responsabilité du fabricant ne saurait être engagée en cas de dommage de fichier ou de perte de données.
- Certains types de périphériques USB (à l'exemple des lecteurs MP3) ou des lecteurs de disque dur peuvent être incompatibles avec ce téléviseur.
- Le téléviseur prend en charge les formatages de disque FAT32 et NTFS. Toutefois, l'enregistrement ne sera pas possible avec les disques au format NTFS.
- Vous pouvez rencontrer certains problèmes lors du formatage des disques durs USB d'une capacité de stockage supérieure à 1 To (Téraoctet).

- Patientez un moment avant de brancher ou de débrancher l'appareil, car la lecture des fichiers peut être inachevée. Le cas échéant, cela peut physiquement endommager le lecteur USB et le périphérique USB lui-même. N'enlevez jamais un périphérique USB durant la lecture d'un fichier.
- Vous pouvez utiliser les concentrateurs USB avec l'entrée USB de téléviseur. Les concentrateurs USB qui sont équipés d'alimentation externe sont recommandés dans ce cas.
- Nous vous recommandons d'utiliser directement l'entrée USB du téléviseur, si vous désirez connecter un disque dur USB.

#### Nettoyage

- Avant de procéder au nettoyage, débranchez la fiche secteur de la prise de courant.
- Utilisez uniquement un chiffon doux et sec.
- Évitez l'usage d'aérosols.

#### Assistance technique

- Remettez toute demande de maintenance à un personnel qualifié. Une maintenance est nécessaire lorsque l'appareil a été endommagé d'une manière quelconque :
  - câble d'alimentation endommagé,
  - introduction de liquides ou d'objets dans l'appareil,
  - exposition à la pluie ou à l'humidité,
  - dysfonctionnement ou chute.
- Aucune réparation ne peut être effectuée par l'utilisateur. Consultez le centre de service après-vente de votre magasin pour toute demande de maintenance.

#### Pièces de rechange

- Quand des pièces doivent être changées, assurez-vous que le technicien a utilisé les pièces de rechange spécifiées par votre revendeur ou des pièces qui ont les mêmes caractéristiques et les mêmes performances que les pièces d'origine.
- Des changements non autorisés peuvent provoquer un incendie, un choc électrique, ou d'autres dommages.

#### Instructions sur la mise au rebut

- L'emballage et les éléments qui le composent sont recyclables et doivent être recyclés. Les matériaux d'emballage doivent être tenus hors de portée des enfants.

L'écran à cristaux liquides (LCD) est un produit de haute technologie qui contient environ un million de transistors vous offrant une grande qualité d'image. Il peut arriver, occasionnellement, que quelques points bleus, verts, rouges (correspondants à des pixels non actifs) apparaissent sur l'écran. Ceci n'affecte pas la performance de votre produit.

#### Recyclage des piles de la télécommande



Ne jetez pas les piles avec les ordures ménagères. Afin de préserver l'environnement, débarrassez-vous des piles conformément aux réglementations en vigueur. Déposez-les dans votre conteneur à piles le plus proche ou rapportez-les dans votre magasin.

- Ne rechargez jamais les piles non rechargeables, ne démontez pas les piles, ne les jetez pas dans un feu.
- Ne les exposez pas à des températures élevées ou à la lumière directe du soleil.
- Ne les incinerez pas.

## assemblage des pieds

1. Couvrez une surface plane et stable avec un chiffon doux. Posez l'appareil à plat côté face vers le bas sur le chiffon.
2. Sortez les deux pieds de l'emballage, puis fixez-les sur la partie inférieure de part et d'autre de l'appareil, comme indiqué sur le schéma ci-dessous.

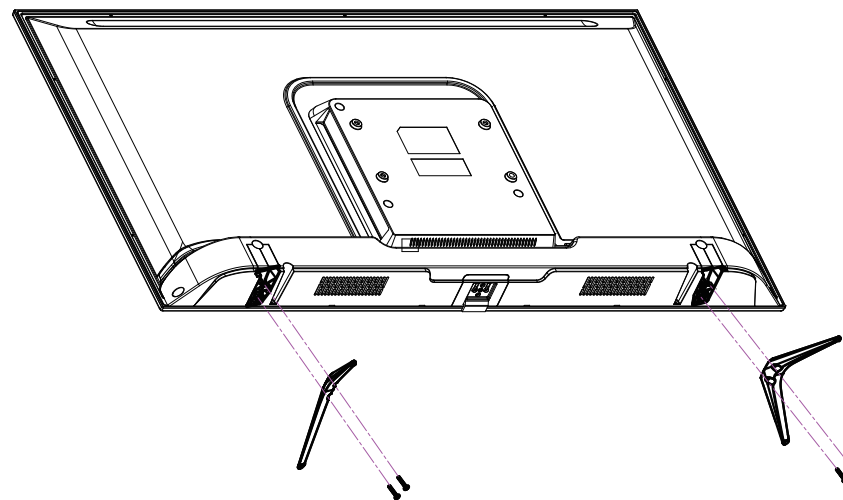

3. Utilisez un tournevis pour serrer les deux jeux de vis sous chaque pied. Ne serrez pas exagérément, pour éviter d'endommager les parties en plastique.

## branchements



Avant de procéder aux raccordements d'appareils externes, assurez-vous que le téléviseur et les différents périphériques ne sont pas alimentés.

### Raccordement à une antenne terrestre

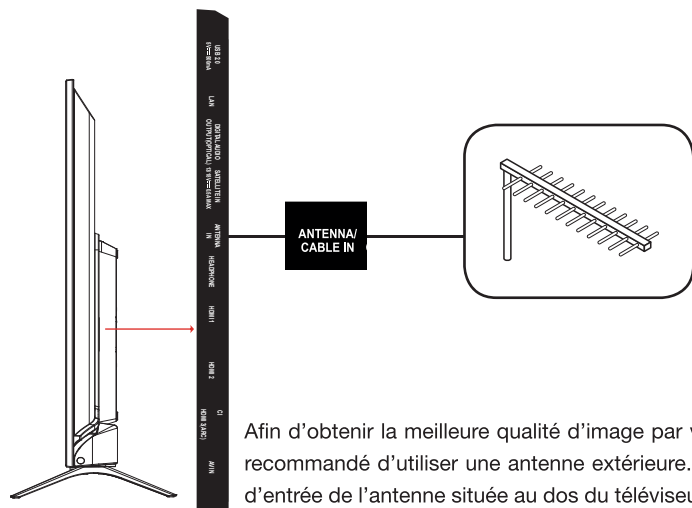

Afin d'obtenir la meilleure qualité d'image par voie hertzienne, il est fortement recommandé d'utiliser une antenne extérieure. Raccordez l'antenne à la prise d'entrée de l'antenne située au dos du téléviseur. La qualité de l'image varie en fonction de la qualité de votre réception.

### Raccordement à une antenne satellite

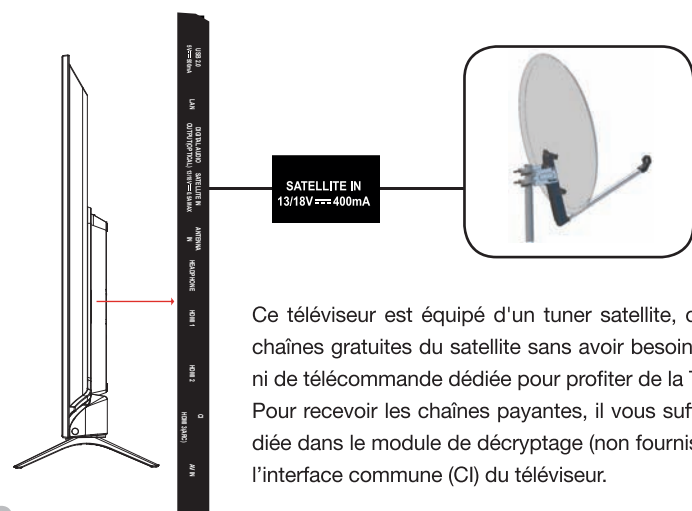



Ce téléviseur est équipé d'un tuner satellite, qui vous permet de recevoir les chaînes gratuites du satellite sans avoir besoin d'un décodeur satellite externe ni de télécommande dédiée pour profiter de la TNT par satellite.

Pour recevoir les chaînes payantes, il vous suffit d'insérer la carte d'accès dédiée dans le module de décryptage (non fournis) et d'introduire ce dernier dans l'interface commune (CI) du téléviseur.

### Raccordement avec un câble composite

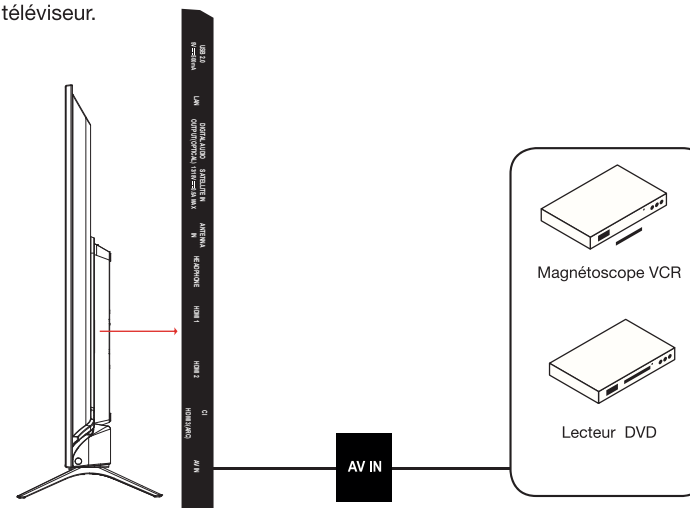
Vous pouvez raccorder un magnétoscope, un lecteur DVD ou encore un boîtier décodeur à votre téléviseur.



- Insérez l'adaptateur jack / RCA pour la composite fourni dans la prise jack mini AV située au dos de votre téléviseur.
- Raccordez les prises audio rouge et blanche de votre appareil sur les prises correspondantes de l'adaptateur jack / RCA.
- Sélectionnez la source AV en appuyant sur la touche  de la télécommande .

### Raccordement avec un câble HDMI

La connexion HDMI achemine des signaux exclusivement numériques. Si votre appareil (Lecteur DVD, boîtier décodeur...) est équipé d'une prise HDMI, nous vous conseillons d'utiliser ce mode de branchement afin d'obtenir une qualité vidéo optimale.

Sélectionnez la source HDMI1, HDMI2 ou HDMI3 en appuyant sur la touche  de la télécommande et en validant avec la touche OK.

Si vous utilisez un câble HDMI, le téléviseur reçoit des signaux vidéo et audio simultanément. Aucun câble pour la connexion audio n'est requis.

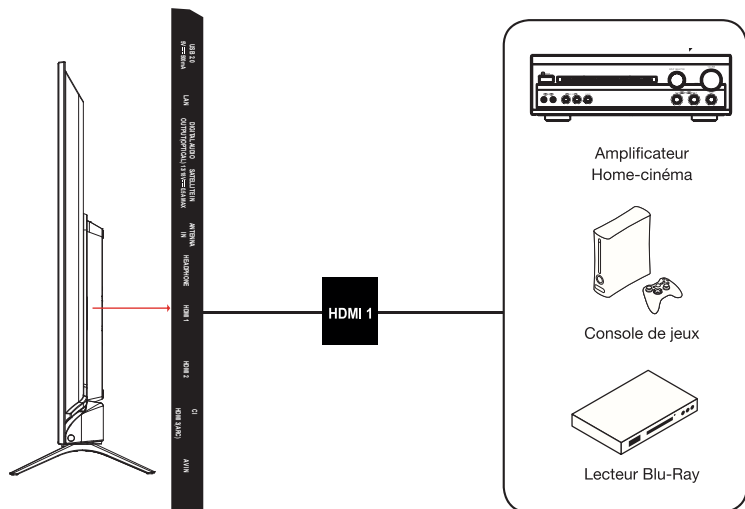

## Raccordement avec un câble optique

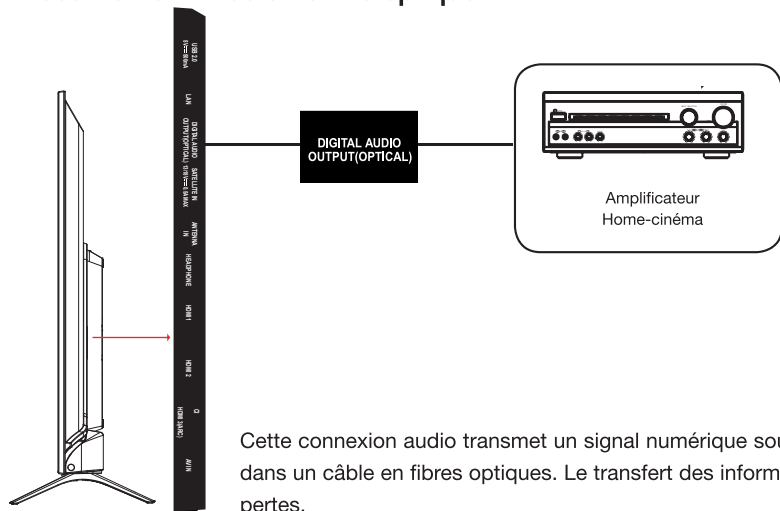



Cette connexion audio transmet un signal numérique sous forme d'impulsions dans un câble en fibres optiques. Le transfert des informations s'effectue sans pertes.

Lorsque vous utilisez un câble optique, n'oubliez pas de retirer le capuchon de protection du connecteur. Lors de l'insertion du connecteur, une légère résistance peut être ressentie avant que le connecteur ne soit complètement enfoncé.

- Branchez une extrémité du câble optique (non fourni) dans la prise de sortie optique, située au dos du téléviseur. Branchez l'autre extrémité du câble à l'entrée optique de votre source audio externe. Consultez la notice d'utilisation de cet appareil pour connaître l'emplacement de cette connectique.
- Appuyez sur la touche  (Power) pour allumer le téléviseur, puis allumez les équipements externes.
- Réglez l'amplificateur audio sur le mode optique.

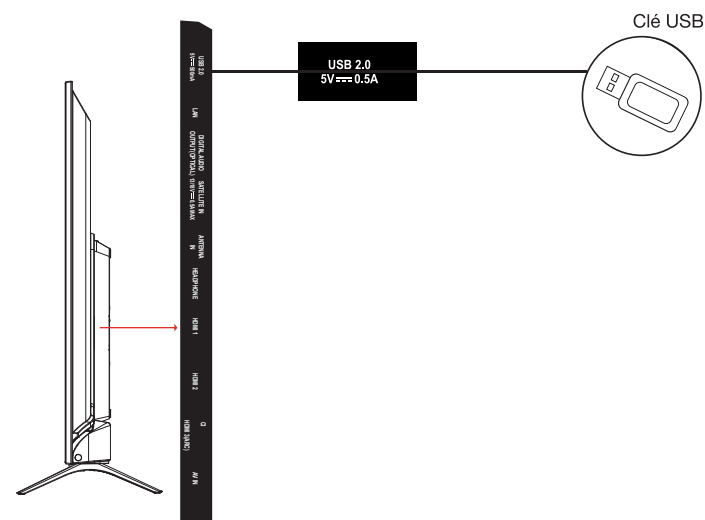
## Utilisation des ports USB



- Le téléviseur possède deux ports USB destinés à consulter des vidéos, des images ou de la musique.
- Ils permettent également l'enregistrement d'une émission en cours.
- Sélectionnez la source Média en appuyant sur la touche  de la télécommande et en validant avec la touche OK.

## Branchement d'un casque audio

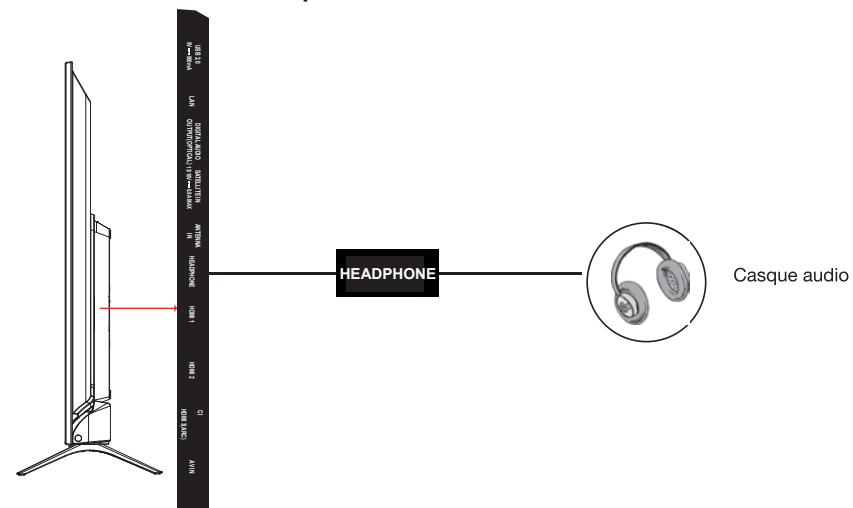

Branchez la prise casque sur la prise **HEADPHONE** située au dos du téléviseur. Le volume du casque est automatiquement ajusté en fonction du volume du téléviseur.

## Branchement d'un module CI

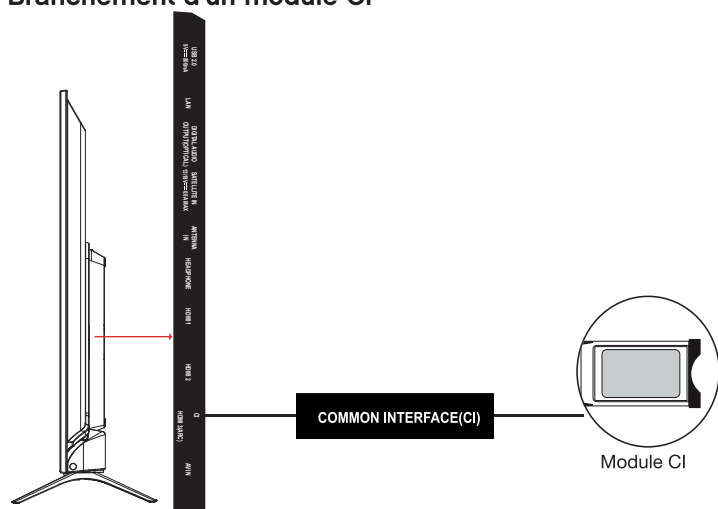

Pour utiliser le port PCMCIA, mettez votre téléviseur hors tension puis insérez votre module dans la fente. Insérez ensuite votre carte à puces (uniquement de type I et type II) dans le module.



Reportez-vous au mode d'emploi accompagnant votre module pour plus de détails.

Pour utiliser le port PCMCIA, mettez votre téléviseur hors tension puis insérez votre module dans la fente. Insérez ensuite votre carte à puces (uniquement de type I et type II) dans le module.

## Branchement Ethernet

Vous devez avoir un modem / routeur alimenté par une connexion internet haut débit. Connectez votre téléviseur à votre modem / routeur via un câble Ethernet en utilisant le port LAN situé à l'arrière du téléviseur.

- Appuyez sur la touche MENU de la télécommande, puis accédez au menu **Réseau** avec la touche ▼.
- Utilisez la touche ► pour accéder au sous-menu **Réseau**.
- Appuyez sur la touche OK. Sélectionnez les options Connexion Internet **Marche** et Interface **Câble**.

Vous pouvez également utiliser un câble Ethernet pour connecter votre téléviseur directement à la prise murale du réseau, selon l'installation de votre domicile.

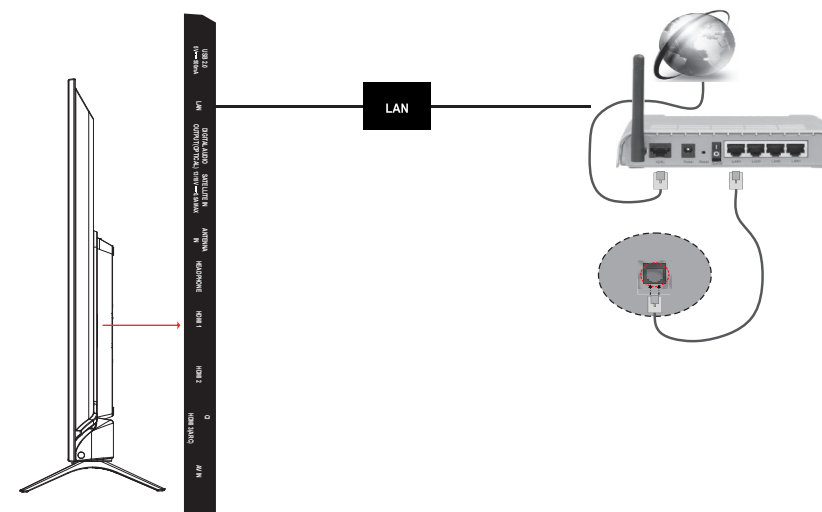

## Connexion sans fil

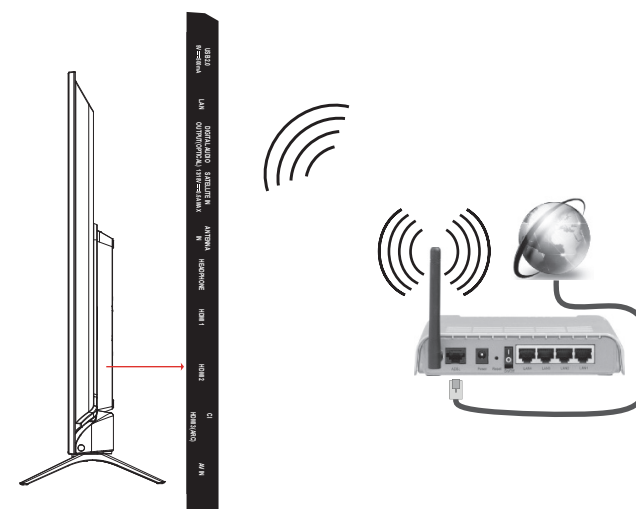

- Appuyez sur la touche MENU de la télécommande, puis accédez au menu **Réseau** avec la touche ▼.
- Utilisez la touche ► pour accéder au sous-menu **Réseau**.
- Appuyez sur la touche OK. Sélectionnez les options Connexion Internet **Marche** et Interface **Sans fil**.
- Sélectionnez ensuite **Paramètres sans fil** pour démarrer le processus de connexion. Appuyez deux fois sur la touche OK.
- Le téléviseur recherche automatiquement les réseaux sans fil. Une liste de réseaux disponibles s'affiche alors. Sélectionnez le réseau qui vous intéresse dans la liste.
- Si le réseau sélectionné est protégé par un mot de passe, entrez la clé de sécurité grâce aux boutons de direction et au bouton OK sur la télécommande.

## première installation

Branchez l'alimentation et l'antenne à votre téléviseur, puis allumez l'appareil. La première fois que vous utilisez votre téléviseur, le menu **Configuration Initiale** apparaît à l'écran.



1. Sélectionnez la langue désirée avec les touches ▲ et ▼ puis appuyez sur la touche OK. Faites de même pour le choix de votre pays de résidence.
2. À ce niveau, il vous est demandé de saisir et de confirmer un mot de passe (le choix 0000 n'est pas accepté).
3. Suivez les différentes étapes d'installation qui s'affichent successivement à l'écran :
  - » Paramètres de confidentialité
  - » Choix du réseau internet : réseau sans fil ou réseau câblé
  - » Installation des chaînes hertziennes : analogique et numérique, numérique, analogique
  - » Installation des chaînes câblées
  - » Installation des chaînes via réception satellite
  - » Réglage de l'heure
  - » Enregistrement des paramètres
4. Évitez d'éteindre le téléviseur lors de l'initialisation de la première installation.
5. Une fois toutes les chaînes et stations de radio disponibles enregistrées, la liste des chaînes s'affiche à l'écran. Sélectionnez la chaîne de votre choix avec les touches ▲ et ▼ puis appuyez sur la touche OK pour afficher cette chaîne en plein écran. Appuyez sur les touches ↵ ou EXIT pour faire disparaître la liste des chaînes.

## utilisation de base

### Mise en fonction ou en veille du téléviseur

Ce téléviseur est en position marche ou en position veille. Il ne peut être complètement arrêté. Si vous prévoyez de ne pas utiliser votre téléviseur pendant une longue période, débranchez la fiche secteur de la prise d'alimentation.

- Pour allumer le téléviseur

Veillez vous assurer que la fiche secteur est branchée.

Appuyez sur la touche  (Power) de la télécommande ou sur le bouton de commande au dos du téléviseur. Le témoin d'alimentation s'éteint.

- Pour mettre le téléviseur en veille

Appuyez sur la touche  (Power) de la télécommande ou quelques secondes sur le bouton de commande au dos du téléviseur. Le témoin d'alimentation devient rouge.

### Sélection de la source

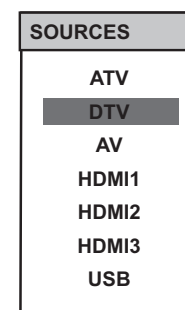

Une fois les systèmes externes branchés à votre téléviseur, vous pouvez commuter entre vos différentes sources d'entrée : ATV, DTV, AV, HDMI1, HDMI2, HDMI3 ou USB.

Appuyez sur la touche  de la télécommande.

Utilisez ensuite les touches ▲ ou ▼ de la télécommande pour mettre une entrée en surbrillance et appuyez sur la touche OK de la télécommande pour confirmer.

### Réglage du volume

Appuyez sur les touches VOL+ ou VOL- de votre télécommande pour régler le volume selon vos préférences. Si vous souhaitez couper le son, appuyez sur la touche  (Mute) de votre télécommande. Appuyez de nouveau sur  pour annuler cette fonction.

### Sélection des programmes

Appuyez sur les touches CH+ ou CH- de la télécommande pour changer les chaînes.

Vous pouvez sélectionner directement la chaîne TV souhaitée en appuyant sur les touches 1, 2, 3... sur la télécommande. Pour sélectionner la chaîne 12 par exemple, appuyez d'abord sur la touche 1 puis sur la touche 2.

## Affichage de la liste des chaînes

Lorsque vous regardez une chaîne, appuyez sur la touche LIST pour afficher la liste des chaînes mémorisées.

Liste des chaînes - Tout	
D 1	TF1
D 2	France 2
D 3	France 3
D 4	CANAL +
D 5	France 5
D 6	M6
D 7	ARTE
D 8	D8
D 9	W9

## Affichage des informations sur l'émission

Lorsque vous regardez une chaîne, des informations supplémentaires au sujet de l'émission en cours peuvent être consultées (présentation du programme notamment). Appuyez sur la touche **i** pour y accéder.

Lorsque vous regardez un programme de la TNT, appuyez sur la touche EPG pour accéder au guide électronique des programmes et visualiser des informations telles que la liste des émissions, l'heure de début et de fin des programmes.

## Effectuer un enregistrement sur un support USB

Enregistrez un programme de la TNT sur un support externe USB, en appuyant sur la touche .

## Effectuer une mise en pause du direct (Time Shift)

Vous avez la possibilité de faire une pause sur le direct, en appuyant sur la touche . Ce programme est stocké, mais non enregistré, sur votre support USB externe.



## Accéder au menu de configuration rapide

Vous avez la possibilité d'accéder au menu de configuration rapide, en appuyant sur la touche  de la télécommande.

## Accéder aux fonctions Smart TV

Après avoir connecté votre téléviseur à Internet, appuyez sur la touche  de la télécommande pour accéder aux fonctions SmartTV. Appuyez sur les touches **▲**, **▼**, **◀**, **▶** pour sélectionner l'une des applications disponibles, puis sur la touche OK pour valider.

## navigation dans les menus

Après avoir installé les piles dans la télécommande, vous pouvez paramétrer votre téléviseur en naviguant parmi les différents menus à l'aide des touches **▲**, **▼**, **◀**, **▶**, , OK,  et EXIT.

Appuyez sur la touche  pour ouvrir le menu de configuration, puis appuyez sur les touches **▼**/**▲** pour sélectionner les différentes options de configuration.

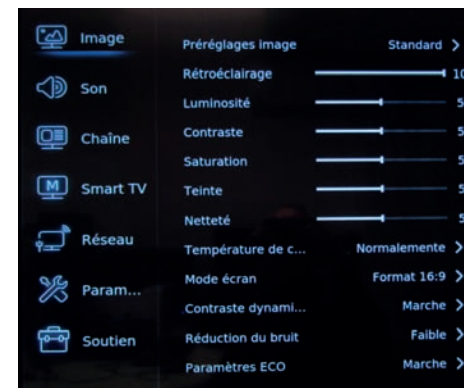

1. Appuyez sur la touche OK pour entrer dans un menu.
2. Appuyez sur les touches **◀** ou **▶** pour sélectionner un élément.
3. Appuyez sur la touche OK pour sélectionner ou effectuer un réglage.
4. Si vous n'effectuez pas de sélection pendant plusieurs secondes, le menu principal se ferme automatiquement.
5. Appuyez sur la touche  pour revenir au menu principal, ou sur la touche EXIT pour quitter le menu.

Retrouvez la description complète des menus de configuration, le fonctionnement de l'enregistrement PVR et la fonction Smart TV dans la notice de votre téléviseur, disponible sur le site [www.boulanger.com](http://www.boulanger.com).

## installation d'un support mural

- Faites appel à un technicien pour installer la fixation murale. Le fabricant ne saurait être tenu responsable des dommages matériels ou corporels qui pourraient être causés en cas d'installation par le client.
- Veillez à utiliser des moyens de fixation adaptés à votre mur.
- Installez votre téléviseur uniquement sur un mur en brique ou en ciment.
- Veillez à ce que les enfants ne se suspendent pas au téléviseur et ne tentent pas de monter dessus.
- La fixation murale de type VESA est vendue séparément. Lors de l'installation, veuillez-vous référer à la notice fournie de votre fixation murale.

- 43UHD-A6000-SMART TV : 200 x 100 (vis M6)

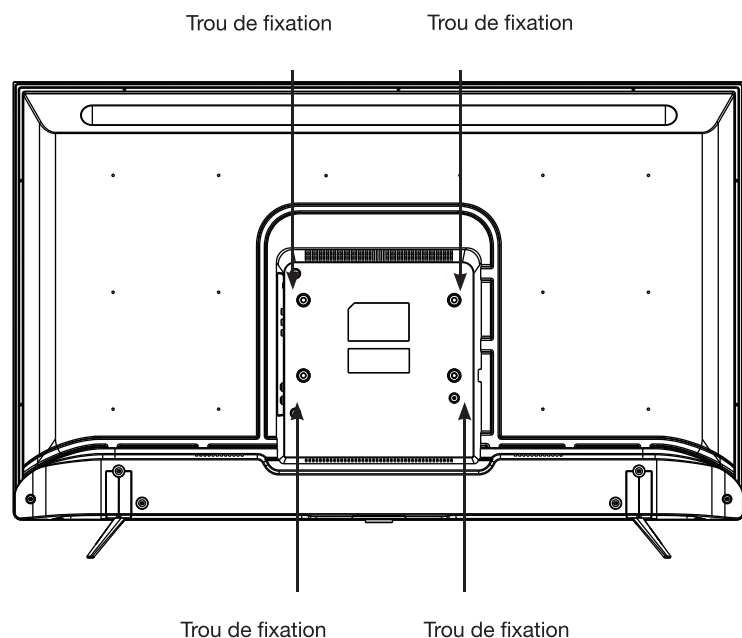

## résolution des problèmes

Avant de contacter votre service après-vente, effectuez les vérifications élémentaires suivantes.

Symptômes	Causes possibles	Solutions
Absence d'alimentation.	La fiche secteur n'est pas branchée.	Vérifiez que le câble d'alimentation est bien branché dans une prise murale.
	La prise secteur n'est pas alimentée.	Tentez de brancher la fiche secteur sur différentes prises secteur, afin d'effectuer un test croisé.
Pas d'image ou de son.	Les paramètres de l'image sont mal réglés.	Vérifiez les réglages de luminosité et de contraste de l'image.
	Le son est coupé.	Vérifiez que le mode Muet n'est pas activé.
Chaînes TNT HD absentes ou présence de mosaïque.	La réception des chaînes HD de télévision numérique terrestre (TNT) n'est possible que dans les zones couvertes. Vérifiez la proximité d'un émetteur. Vérifiez la qualité et la puissance du signal de réception.	Vérifiez que le câble d'antenne est bien relié au téléviseur. Effectuez un retour aux paramètres usine. Faites contrôler votre installation par un professionnel.
La télécommande ne fonctionne pas.	Il n'y a pas de piles dans la télécommande, ou les piles sont usées.	Vérifiez que les piles sont correctement insérées dans la télécommande. Vérifiez les piles. Si elles sont usées, remplacez-les.
Pas de lecture du support amovible USB.	Le format n'est pas supporté.	Vérifiez les formats de lecture compatibles avec cet appareil. Débranchez le support amovible puis rebranchez-le à nouveau. Formatez le support USB, puis essayez à nouveau.
La totalité de l'enregistrement n'a pas été effectuée.	L'espace sur le support amovible est insuffisant.	Vérifiez l'espace disponible sur le support USB.

### Interruption lors d'une lecture

- Maintenez une distance d'au moins trois mètres entre le four à micro-ondes, les téléphones portables, les appareils équipés d'un bluetooth\* ou tout autre appareil compatible avec le Wi-Fi.
- Essayez de changer la chaîne active sur le routeur WLAN.

### Connexion Internet indisponible / Partage Audio Vidéo Impossible

- Si l'adresse MAC (un numéro d'identification unique) de votre ordinateur ou modem a été régulièrement enregistrée, il se peut que votre téléviseur ne soit pas connecté à Internet. Dans ce cas, l'adresse MAC

est authentifiée chaque fois que vous êtes connecté à Internet. Il s'agit d'une précaution contre tout accès non autorisé. Puisque votre téléviseur dispose de sa propre adresse MAC, votre fournisseur Internet ne peut valider cette adresse. À cet effet, votre téléviseur ne peut se connecter à Internet. Contactez votre fournisseur de service Internet pour qu'il vous donne des informations concernant la façon de connecter un périphérique différent, comme votre téléviseur, à Internet.

- Il est par ailleurs possible que la connexion Internet soit indisponible à cause d'un problème de pare-feu. Si vous pensez que votre problème se trouve à ce niveau, contactez votre fournisseur de service Internet. Un pare-feu pourrait expliquer le problème de connectivité et de découverte pendant l'utilisation du téléviseur en mode Partage audio/vidéo ou pendant la navigation via la fonction Partage audio/vidéo.

#### **Nom de domaine non valide**

- Assurez-vous de vous être déjà connecté à votre ordinateur avec un nom d'utilisateur/mot de passe autorisé et veillez également à ce que votre domaine soit actif, avant de partager quelque fichier que ce soit dans le programme du serveur de média de votre ordinateur.
- Si le domaine n'est pas valide, vous pourrez rencontrer des problèmes au moment de parcourir les fichiers en mode Partage audio/vidéo.

## **déclaration UE de conformité simplifiée**

Le soussigné, Sourcing & Création, déclare que les équipements radioélectriques du type Téléviseur LED 43UHD-6000-SMART TV ESSENTIEL B sont conformes à la directive 2014/53/UE.

Le texte complet de la déclaration UE de conformité est disponible à l'adresse internet suivante :  
<http://www.essentielb.fr/content/bfr/essentielb/assistance.htm>

Toutes les informations, dessins, croquis et images dans ce document relèvent de la propriété exclusive de SOURCING & CREATION. SOURCING & CREATION se réserve tous les droits relatifs à ses marques, créations et informations. Toute copie ou reproduction, par quelque moyen que ce soit, sera jugée et considérée comme une contrefaçon.

All information, designs, drawings and pictures in this document are the property of SOURCING & CREATION. SOURCING & CREATION reserves all rights to its brands, designs and information. Any copy and reproduction through any means shall be deemed and considered as counterfeiting.

## Téléviseur LED

### 43UHD-6000-SMART TV



#### Protection de l'environnement

Ce symbole apposé sur le produit signifie qu'il s'agit d'un appareil dont le traitement en tant que déchet est soumis à la réglementation relative aux déchets d'équipements électriques et électroniques (DEEE). Cet appareil ne peut donc en aucun cas être traité comme un déchet ménager, et doit faire l'objet d'une collecte spécifique à ce type de déchets. Des systèmes de reprise et de collecte sont mis à votre disposition par les collectivités locales (déchèterie) et les distributeurs. En orientant votre appareil en fin de vie vers sa filière de recyclage, vous contribuerez à protéger l'environnement et empêcherez toute conséquence nuisible pour votre santé.

#### Testé dans nos laboratoires

Garantie valide à partir de la date d'achat (ticket de caisse faisant foi). Cette garantie ne couvre pas les vices ou les dommages résultant d'une mauvaise installation, d'une utilisation incorrecte, ou de l'usure normale du produit.



Faites un geste  
éco-citoyen. Recyclez  
ce produit en fin de vie.

