

essentiel 

Lave linge / Washing machine

ELT612-6b



Aide à la réparation / After-sales solutions

Cette notice a pour but de vous donner les informations principales vous permettant d'entretenir ou de dépanner votre lave linge.

Des consignes de sécurité complètent les consignes d'installation et d'utilisation que vous retrouvez dans la notice de votre appareil.

The purpose of this manual is to give you the main information allowing you to maintain or troubleshoot your washing machine.

Safety instructions supplement the installation and use instructions that you find in the manual for your device.

Avertissement / warning

Pour votre sécurité, nous recommandons de confier les réparations et l'entretien exclusivement à des professionnels qualifiés tout au long de la vie de votre appareil. Pendant la période de garantie de votre appareil, confiez l'entretien ou les réparations à un personnel qualifié et autorisé.

Tout démontage ou dommage au produit causé par une tentative de réparation du produit par une personne non agréée pourra engendrer une exclusion de garantie si le lien entre la tentative d'auto réparation et le dysfonctionnement rencontré est établi.

En cas de réparation du produit effectuée par une personne non agréée, ou par l'utilisateur lui-même, Sourcing & Création ne peut être tenu responsable de tout dommage causé au produit, ou de toute blessure, dans la mesure où ils sont liés à une maladresse de l'utilisateur ou au non-respect par ce dernier des consignes de réparation du produit.

L'utilisateur peut procéder à une réparation par lui-même sur les pièces de rechange suivantes : joints, filtres, charnières de porte, accessoires en plastique, etc.

Les réparations et tentatives de réparation par l'utilisateur pour les pièces ne figurant pas dans cette liste et/ou ne suivant pas les instructions de sécurité, pourraient donner lieu à des problèmes de sécurité non imputables à Sourcing & Création.

En outre, pour garantir la sécurité du produit et de l'utilisateur, la réparation doit être effectuée en suivant les instructions de sécurité mentionnées ci après.

Il est donc fortement recommandé aux utilisateurs de s'abstenir de tenter d'effectuer des réparations ne figurant pas sur la liste des pièces de rechange mentionnées, en s'adressant dans ce cas à des réparateurs professionnels autorisés ou agréés. Au contraire, de telles tentatives de la part des utilisateurs peuvent causer des problèmes de sécurité et endommager le produit, provoquer un incendie, une inondation, une électrocution et des blessures corporelles graves.

Warning

For your safety, we recommend that repairs and maintenance be carried out exclusively by qualified professionals throughout the life of your device. During the warranty period of your device, entrust maintenance or repairs to qualified and authorized personnel.

Any disassembly or damage to the product caused by an attempt to repair the product by an unauthorized person may result in an exclusion of warranty if the link between the attempted self-repair and the malfunction encountered is established.

In the event of repair of the product carried out by an unauthorized person, or by the user himself, Sourcing &

Création cannot be held responsible for any damage caused to the product, or any injury, insofar as they are related to clumsiness on the part of the user or non-compliance by the latter with the product repair instructions

The user can repair the following spare parts himself: seals, filters, door hinges, plastic accessories.

Repairs and attempted repairs by the user for parts not appearing in this list and / or not following the safety instructions, could give rise to safety problems not attributable to Sourcing & Création.

In addition, to ensure the safety of the product and the user, the repair must be carried out following the safety instructions mentioned below.

It is therefore strongly recommended that users refrain from attempting to carry out repairs that are not on the list of spare parts mentioned, in this case contacting authorized or approved professional repairers. On the contrary, such attempts by users may cause safety problems and damage the product, cause fire, flood, electric shock and serious bodily injury.

essentiel 

Contenu / table of content

- Consignes de sécurité pour l'entretien ou le démontage de votre appareil / Safety instructions related to the maintenance or disassembly of your product.
- Outils nécessaires / Necessary Tools.
- Vue éclatée / Exploded view.
- Liste des pièces détachées / Spare parts list.
- Codes erreurs / Errors codes.
- Schémas électriques et électroniques / Electric and electronic diagrams.
- Rappel des consignes élémentaires d'entretien / Reminder of basic maintenance instructions.

Consignes de Sécurité / Safety Instructions

- Travaillez dans un environnement dégagé et éloigné de toutes substances inflammables ou explosives à proximité de votre appareil. Pour le nettoyage de votre appareil, n'utilisez pas de solvants, de produits contenant de l'alcool et de produits pétrochimiques.
- Portez un équipement de protection (gants, lunettes de sécurité, etc.) pour prévenir les blessures et les chocs électriques pendant l'entretien, le démontage ou la réparation de votre appareil.
- Ne manipulez pas l'appareil ou le cordon d'alimentation avec les mains mouillées.
- Avant toute intervention d'entretien, de démontage ou de réparation, débranchez les prises d'alimentation CA et/ou CC de votre prise secteur.



essentiel

- Ne tirez jamais sur le cordon d'alimentation pour le débrancher mais toujours au niveau de la fiche.
- Si le câble d'alimentation de votre appareil est endommagé, il doit être remplacé par votre revendeur, son service après-vente ou une personne de qualification similaire afin d'éviter tout danger. Ne mettez jamais le lave-linge en marche si le cordon d'alimentation ou la prise est endommagé(e).
- Entretien: retirez les poussières ou tout corps étranger dans le produit, les câbles et les raccordements.
- Si vous devez coucher le lave linge, posez le avec délicatesse et uniquement sur le côté ou sur la face arrière en utilisant une protection au sol.
- Lorsqu'une ou des pièces doivent être changées, assurez-vous que le technicien a utilisé des pièces de rechange d'origine ou comportant les mêmes caractéristiques et les mêmes performances que celles-ci.
- Une pièce de remplacement qui ne possède pas les mêmes caractéristiques de sécurité que la pièce de remplacement recommandée peut provoquer un choc électrique, un incendie et/ou présenter d'autres dangers.
- Réinstallez les éléments démontés à leur emplacement d'origine. Vérifiez toujours que les vis, les composants et le câblage ont été correctement réinstallés.
- Assurez-vous que l'espace autour des pièces entretenues ou échangées n'a subi aucun dommage.
- Si vous utilisez un instrument de mesure, raccordez toujours un fil de terre de l'instrument de test à la mise à la terre du châssis de l'instrument avant de relier le fil positif ; retirez toujours le fil de terre de l'instrument en dernier.









Safety instructions



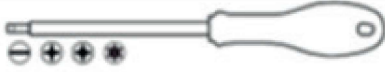

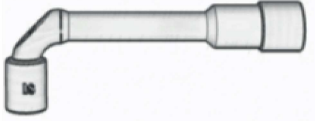

- Work in an open environment away from any flammable or explosive substances near your device.
- To clean your device, do not use solvents, products containing alcohol and petrochemicals. Avoid the use of aerosols. Use a soft, dry cloth only.
- Do not handle the appliance or the power cord with wet hands.
- Wear protective equipment (gloves, safety glasses, etc.) to prevent injury and electric shock during maintenance, disassembly or repair of your device.
- Before any maintenance, disassembly or repair work, disconnect the AC and / or DC power plugs from your outlet.

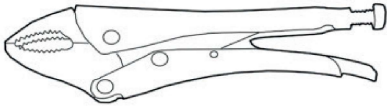
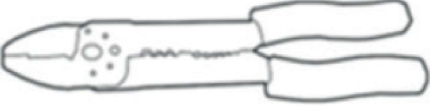

- Never pull on the power cord to disconnect it, always at the plug.
- If the power cable of your appliance is damaged, it must be replaced by your dealer, its after-sales service or a similarly qualified person in order to avoid any danger. Never start the product if the power cord or plug is damaged.
- Remove dust or any foreign object in the product, cables and connections.
- If you have to lay the washing machine down, place it gently and only on its side or on the back, using a floor protection.
- When one or more parts must be changed, make sure that the technician has used spare parts that are original or have the same characteristics and performance as these.
- A replacement part that does not have the same safety characteristics as the recommended replacement part may provide electric shock, fire and / or other hazards.
- Reinstall the removed items in their original locations. Check that the components have always been correctly reinstalled.
- Make sure that the space around the serviced or exchanged parts has not been damaged.
- If you are using a measuring instrument, always connect a test instrument ground wire to the instrument chassis ground before connecting the positive wire; Always remove the ground wire from the measuring instrument last.

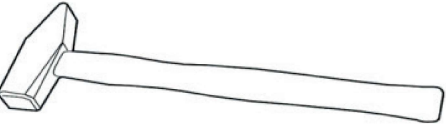
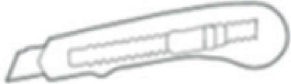
Outils / Tools

Type d'outil / Tool type	Illustration / Drawing	Spécificité / Specificity (Normes et autres/ Standards and others)	Commentaire / Remark
Paire de gants anti-coupures Pair of cut resistant gloves		EN388 – EN420 ISO 13997	Indispensable / essential
Lunettes de protection Protective glasses		EN166	Indispensable / essential
Jeu de tournevis à tête fendue, à empreinte cruciforme, à empreinte pozidriv, à empreinte torx Screwdriver Set Slotted, Phillips Head, Pozidriv Drive, Torx Drive		ISO 2380, ISO 8764, ISO 10664 Mention VDE*	Indispensable / essential
Jeu de clés pour vis à 6 pans creux et torx Set of keys for hexagon socket and torx screws		ISO 2936	Indispensable / essential
Jeu de clés mixtes de 8 à 19 (8-10-11-12-13-14-16-17-18-19) Set of combination wrenches 8 to 19 (8-10-11-12-13-14-16-17-18-19)		ISO 7738	Indispensable / essential
Jeu de clés à pipe de 8 à 19 (8-9-10-11-12-13-14-15-16-17-18-19) Pipe wrench set from 8 to 19 (8-10-11-12-13-14-16-17-18-19)		ISO 2236	Indispensable / essential
Pince universelle Universal pliers		ISO 5746 Mention VDE*	Indispensable / essential
Pince à bec demi-rond Half-round nose pliers		ISO 5745 Mention VDE*	Indispensable / essential
Pince coupante diagonale Diagonal cutters		ISO 5749 Mention VDE*	Indispensable / essential
Pince multiprise Multigrip pliers		ISO 8976 Mention VDE*	Indispensable / essential

Pince étau Vise grips		Longueur/ Length : 250 mm	Optionnel / Optional
Pince universelle pour dénuder et sertir Universal stripping pliers and crimp			Optionnel / Optional
Levier Pry tool		Plastique glissant, rigide et dur Slippery, rigid and hard plastic	Optionnel / Optional
Pincette Tweezers		Antistatique Antistatic	Optionnel / Optional
Marteau Hammer		Tête métallique Metal head	Optionnel / Optional
Couteau universel (cutter) Universal knife (cutter)		Avec lame rétractable With retractable blade	Optionnel / Optional
Loupe Magnifying glass			Optionnel / Optional
Pistolet à colle Hot glue gun		Utilisation : point de colle pour fixer les câblages, en remplacement des adhésifs défectueux Use: glue point to fix cables, replacing defective adhesives	Optionnel / Optional
Multimètre Multimeter		Fonctions mesurées : Courant / tension AC-DC, ampérage, résistance, continuité Measured functions : AC-DC current, amperage, resistance, continuity	Indispensable / essential
Fer à souder + panne à souder fine Soldering iron + fine soldering tip		Température 390° C Puissance 20/40W Temperature 390° C Power 20/40W	Optionnel / Optional

* La mention VDE indique que l'outil est totalement isolé et qu'il a été soumis au test diélectrique à 10.000 V.
Utilisation : travaux sous tension allant jusqu'à 1000V.

* The VDE mention indicates that the tool is fully insulated and that it has been subjected to the dielectric test at 10.000V. Use : work under voltage up to 1000V.

Conseils / Advice

Il est recommandé de travailler dans un espace dégagé et sécurisé, de poser l'appareil sur une surface plane et propre.

It is recommended to work in an open and safe space, to place the device on a flat and clean surface.

Vue éclatée / Exploded view

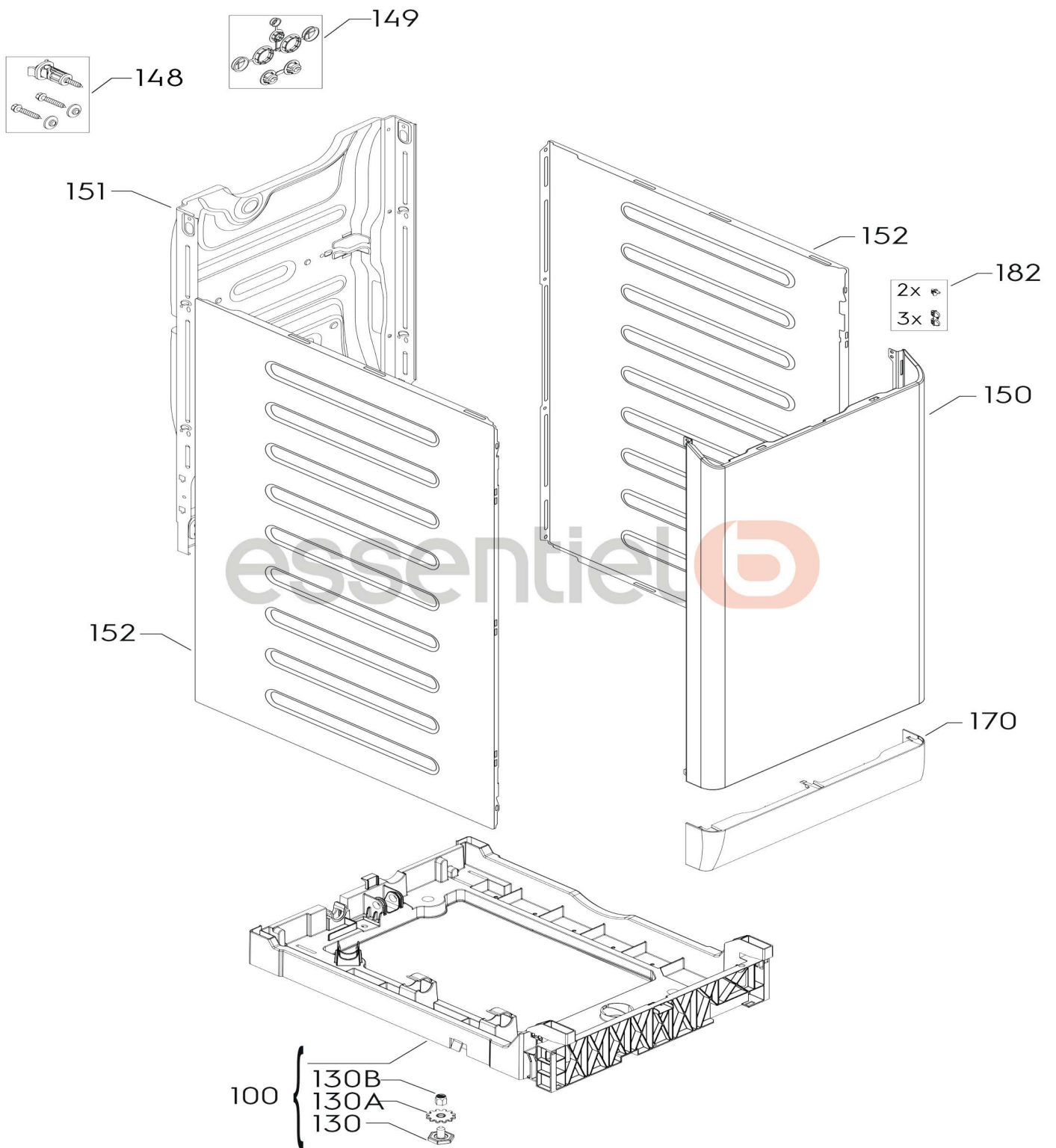

Vue éclatée / Exploded view

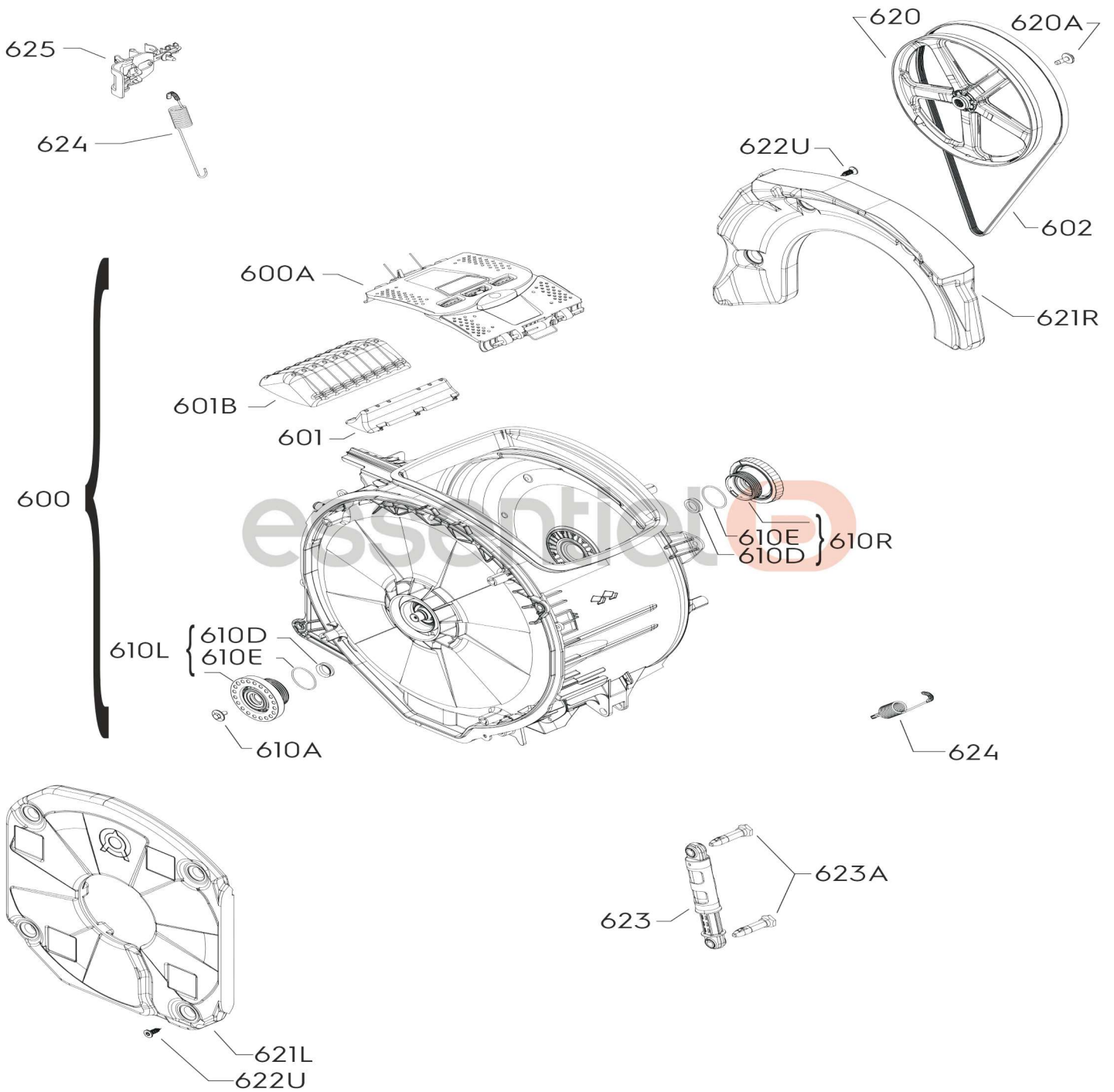

Vue éclatée / Exploded view

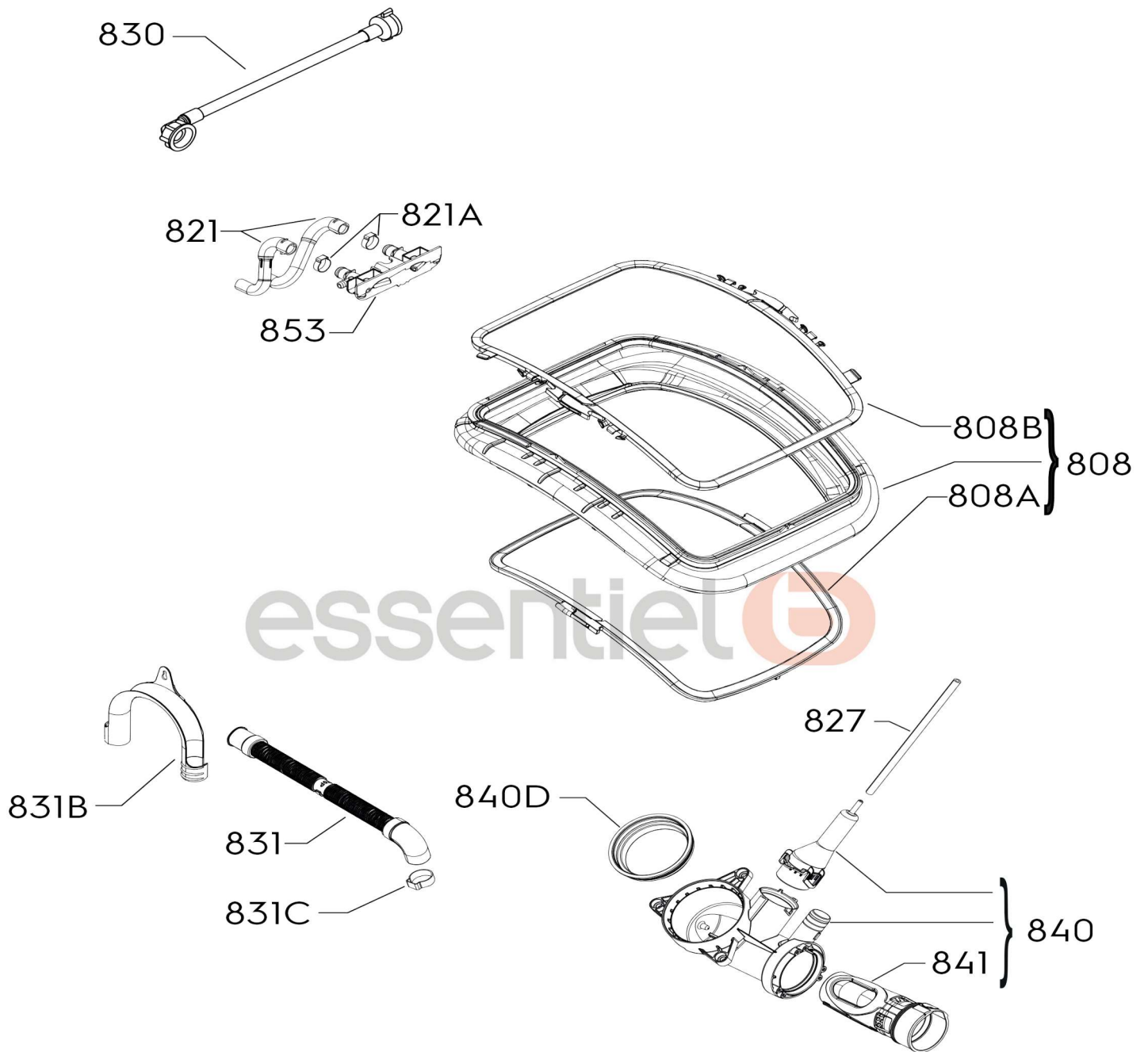

Vue éclatée / Exploded view

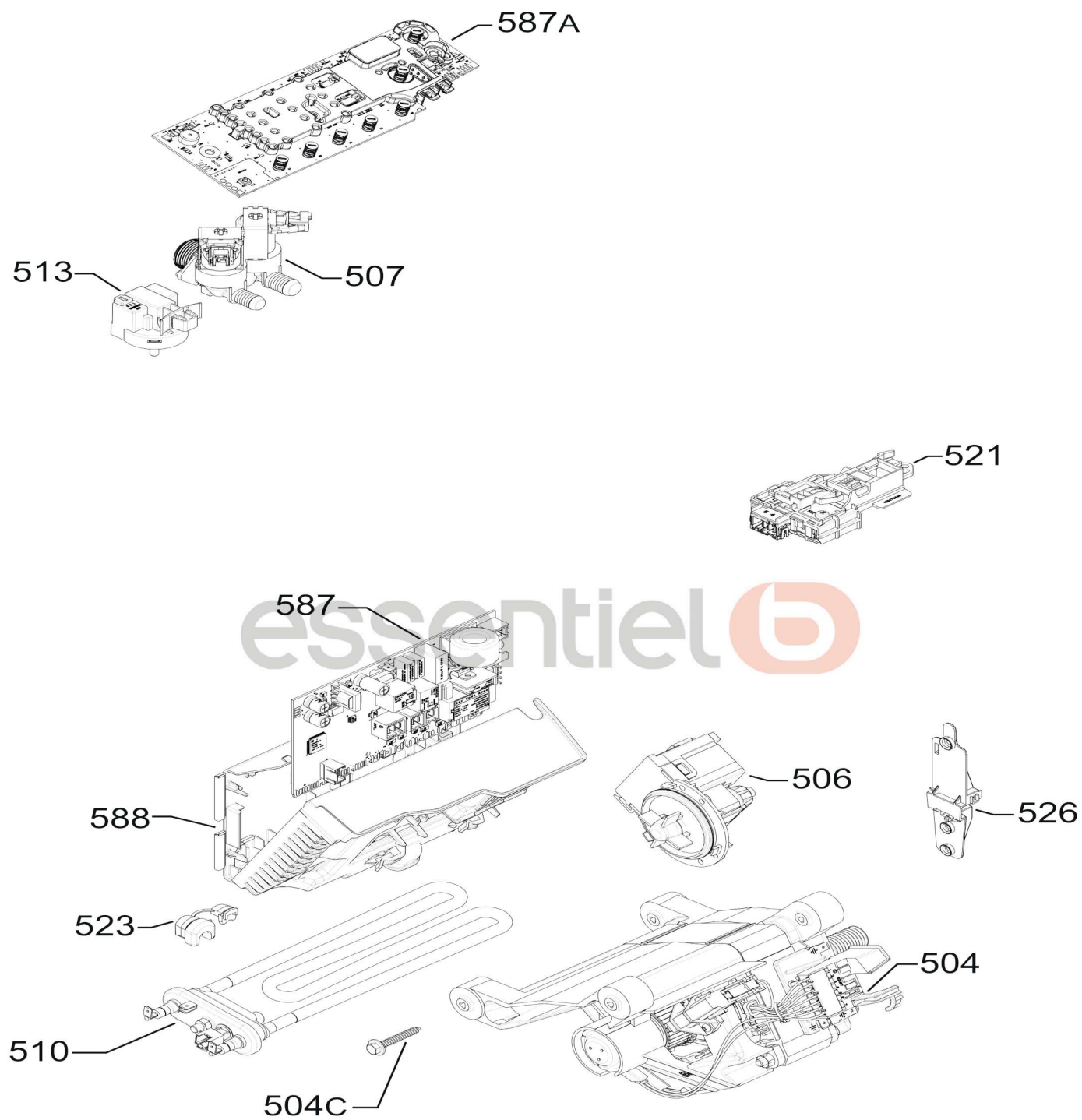

Vue éclatée / Exploded view

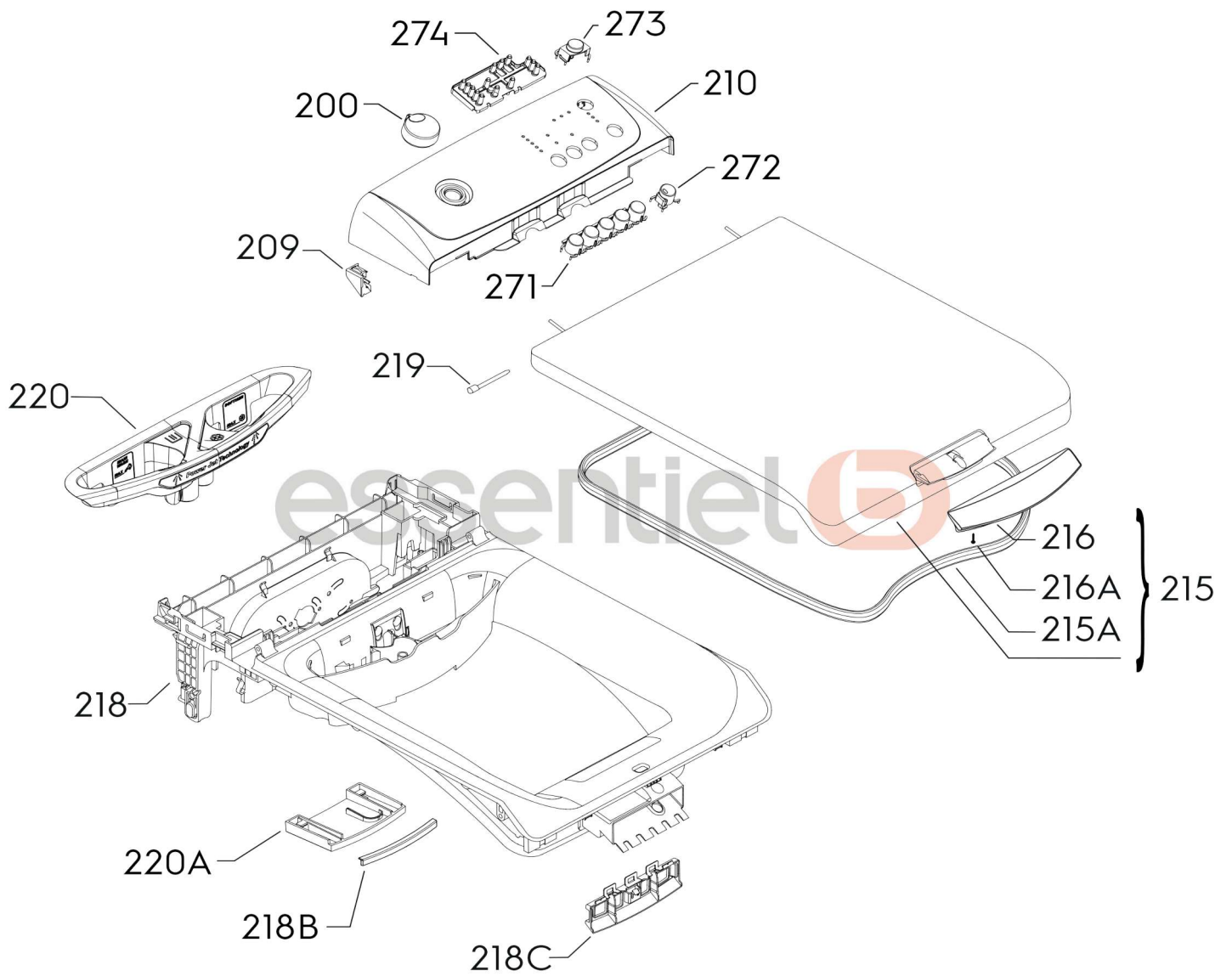

Liste des pièces détachées / Spare parts list

N° vue	Ref piece	Designation (fr)	Designation (eng)
100	140048533073	Equerre complète c4	Mount,complete,c4,idb,evo
130	1240467058	Pied ajustable 17x32mm	Adjustable foot,17x32mm
130a	1240464030	Disque pied avant	Disc
130b	1464938008	Ecrou m10x1,5 h6	Nut m10x1.5 H6
148	4055477246	Kit bridage pour transport	Transport packing,screws,kit,evo
149	4055477253	Obturateur	Hole cover
150	1468574452	Panneau avant blanc	Front panel,white
151	140118687049	Panneau arrière	Back panel,tl,evo
152	140117571053	Panneau de côté,universel,blanc,514,8x806mm	Side panel white 514,8x806mm
170	1468924053	Plinthe blanc	Plinth,base panel,white
182	4055477238	Clip blanc	Clip,white
999	1320670134	Amortisseur mousse 50x30mm	Damper,foam,50x30mm
999	140169176017	Vis,2x20mm	Screw 2x20mm
600	4055407995	Bloc laveur c4,1200rpm	Cluster,welded,kit,c4,1200rpm
600a	4055407987	Couvercle tambour (kit)	Drum cover,service kit,sod,a1.0
601	53188954431	Aube de tambour 179mmx52mm	Drum lifter
601b	53188953193	Aube de tambour 190x122x50mm	Drum lifter,counterweight
602	140002231011	Courroie poly-v 1195j5el	Drive belt,l=1195mm
610a	1084889003	Boulon m7x14,3	Bolt,m7x14,3 h
610d	1468158009	Joint	Seal,v-22a
610e	1294632011	Joint de palier torique	O-ring,ø66.35mm
610l	4055070751	Palier gauche complet	Bearing,left,complete
610r	4055070744	Palier droit complet	Bearing,right,complete
620	1084895083	Poulie plastique ø273mm	Pulley,plastic,ø273mm,dsp
620a	140001003015	Vis poulie m8x22,5	Bolt,pulley,m8x22.5 T40
621l	4071356358	Poids gauche 12,8kg	Counterweight,left,kit,12.8kg
621r	1085130001	Poids droit 9,8kg	Counterweight,right,9.8kg c4
622u	1292844022	Vis 8,2x32	Screw,8.2x32 t
623	1322553700	Amortisseur	Shock absorber,60n
623a	1327804017	Axe amortisseur	Bolt,damper lining,14,3x72
624	1468633019	Ressort avant suspension cuve	Spring,front
625	140136315045	Support ressort,cuve,panneau arrière	Spring holder
808	4071388005	Soufflet complet hublot 349x270,4mm	Bellow,complete,c3c4,349x270,4mm
808a	4071387981	Anneau d'arrêt complet (cuve)	Locking ring,complete,tub
808b	4071387999	Anneau d'arrêt complet	Locking ring,complete,top part
821	4055368684	Tube electrovanne / distributeur eau ø10,5-Ø12,5mm	Hose,electric valve,water distributor,ø10.5-Ø12.5mm

Liste des pièces détachées / Spare parts list

N° vue	Ref piece	Designation (fr)	Designation (eng)
821a	1467352504	Collier 16mm	Hose clamp,16mm
827	1293152136	Tuyau pressostat l=1280mm	Hose,pressure switch,air chamber,1280mm
830	1325115036	Tuyau d'alimentation eau l=1300mm	Inlet hose,complete,l=1300mm
831	1469736241	Tuyau de vidange l=2060mm	Drain hose,l=2060mm
831b	1242916003	Crosse tuyau de vidange	Hose retainer,support
831c	8996698041085	Collier de durite 20-32mm	Hose clamp,20-32 mm
840	140048261048	Corps de pompe + filtre + chambre de compression	Pump body,filter,assembly,idb,c4
840d	140033750021	Joint corps pompe / cuve	Gasket,pump body,tub,ø87.5mm
841	140048257020	Ensemble filtre diaphragme de pompe	Filter,assembly,diaphragm,idb
853	8070784015	Distributeur eau	Water distributor,pilot2
504	1086359005	Moteur 240v-50hz	Motor,commutator,universal,240v,50h
504c	1240222016	Vis du moteur 5,5x38	Bolt,5,5x38 (motor)
506	1327320204	Pompe de vidange 15w	Drain pump,with,thermal cut-out,240v,50hz,15w
507	8074876353	Electrovanne 2 voies	Electric valve,2-ways
510	1325064234	Résistance 1950w avec protecteur thermique	Heating element,with,thermal protector,1950w
513	1328195019	Pressostat	Analogic pressure switch
521	1084765104	Sécurité de porte	Door lock,traditional
523	1297196030	Gaine passe fil (cordon alimentation)	Cable clamp,power cord
587	973913116324002	Module électronique configuré	Configured electronic
587a	974913116324001	Module électronique configuré	Configured electronic
588	8079305010	Boitier module principal	Box,main electronic board,ewx13611
999	1085413019	Faisceau de câble	Harness,valve,pcb,j13
999	1085429015	Faisceau câble module électronique -dsp	Harness,pcb,dsp
999	1327350565	Faisceau câble module d'affichage	Harness,user interface board,main electronic board,j14
999	1327354344	Faisceau câble moteur/electronique principale	Harness,motor,main electronic board,j6,645mm
999	140006488013	Faisceau câble sécurité de porte / module	Harness,door safety interlock,main electronic board,j3
999	140025535026	Faisceau câble pressostat / sonde ctn	Harness,analogic pressure switch,temperature probe,pcb
999	3793813001	Câble d'alimentation	Power cable,eur,2000mm,3x1.0mm
999	8082705024	Rampe pompe de vidange / module	Harness,drain pump,main electronic board,j15,895mm

Liste des pièces détachées / Spare parts list

N° vue	Ref piece	Designation (fr)	Designation (eng)
999	8085126061	Faisceau câble résistance / module	Harness,heating element,main electronic board,j5, 455m
200	140025897012	Bouton sélecteur programmes blanc	Knob,programme selector,white
209	140136362039	Support,gauche,blanc	Holder left, white
209	140136362047	Support,droit,blanc	Holder right, white
210	140196777019	Support panneau,blanc,fr	Panel holder, white
215	8074161053	Couvercle complet blanc	Cover,complete,white,p2,yot
215a	1082792027	Joint de couvercle	Seal,cover
216	1468572068	Enjoliveur de poignée blanc	Grip,white
216a	6000218039	Vis fixation	Bolt,2,14x10 pz
218	4055480034	Ensemble partie supérieur	Top part,kit
218b	8078103010	Amortisseur arrière (partie supérieure)	Damper,rear,top part
218c	140150149031	Couvercle,ventilation	Ventilation cover
219	1297330019	Axe de charnière	Shaft,lid,hinge
220	8083985021	Compartiment arrivée d'eau	Detergent dispenser,top part,2c
220a	8074065015	Couvercle fond de compartiment arrivée d'eau	Cover,bottom,water inlet compartment
271	1081874032	Jeu de boutons blanc	Button set,white,5
272	1081873000	Bouton start/pause blanc	Button,white,start/pause
273	1081872002	Bouton,blanc,delay	Button,white, delay
274	1081869008	Diffuseur led	Diffuser,led

Codes erreurs / Errors codes

CODE D'ALARME	DESCRIPTION DE L'ALARME	ACTIVE			CONDITION DE DÉFAUT	DÉFAUT POSSIBLE	ACTION/ÉTAT DE LA MACHINE	TOUCHE DE RÉINITIALISATION
		EWX11	EWX13	EWX14				
E11	Difficultés de remplissage en eau pendant le lavage	OUI	OUI	OUI	La temporisation du remplissage d'eau a expiré (temporisation de remplissage pour les charges d'eau au niveau)	Robinet fermé ou débit d'eau insuffisant Mauvaise position du tuyau de vidange Électrovalve d'arrivée d'eau défectueuse Fuite du système d'aération Pressostat défectueux Câblage ou carte électronique principale défectueuse	Cycle mis en pause, hublot verrouillé	DÉPART RÉINITIALISATION
E12	Problèmes de remplissage en eau pendant le cycle de séchage	OUI	OUI	OUI	Temporisation du remplissage d'eau expiré durant la phase de détachage (5 minutes - test robinet fermé)	Robinet d'eau fermé ou débit d'eau insuffisant Mauvaise position du tuyau de vidange Électrovalve d'arrivée d'eau défectueuse Fuite du système d'aération Pressostat défectueux Câblage ou carte électronique principale défectueuse	Cycle mis en pause, hublot verrouillé	DÉPART RÉINITIALISATION
E13	Fuite d'eau	OUI	OUI	OUI	Temporisation du remplissage d'eau globale expirée (quantité d'eau maximale atteinte)	Mauvaise position du tuyau de vidange Débit d'eau insuffisant Électrovalve d'arrivée d'eau défectueuse Fuite du système d'aération Systèmes d'aération bouchés Pressostat défectueux	Cycle mis en pause, hublot verrouillé	DÉPART RÉINITIALISATION
E21	Difficultés de vidange pour le lavage	OUI	OUI	OUI	Temporisation de vidange de l'eau expirée (mesurée pour chaque phase de vidange d'un cycle de lavage)	Tuyau de vidange obstrué Filtre bouché/encrassé Pompe de vidange défectueuse Pressostat défectueux Câblage ou carte principale défectueuse Rotor de pompe de vidange bloqué	Le cycle est mis en pause (au bout de 2 tentatives)	DÉPART MARCHÉ/ARRÊT RÉINITIALISATION
E22	Problèmes de vidange d'eau pendant le cycle de séchage	OUI	OUI	OUI	Pressostat anti-ébullition virtuel activé durant le cycle de séchage	Tuyau de vidange obstrué Filtre bouché/encrassé Pompe de vidange défectueuse Pressostat défectueux Câblage ou carte principale défectueuse	Cycle en pause	DÉPART RÉINITIALISATION



CODE D'ALARME	DESCRIPTION DE L'ALARME	ACTIVE			CONDITION DE DÉFAUT	DÉFAUT POSSIBLE	ACTION/ÉTAT DE LA MACHINE	TOUCHE DE RÉINITIALISATION
		EWX11	EWX13	EWX14				
E23	Défaillance du triac de pompe de vidange	OUI	OUI	OUI	Incohérence entre détection du triac de pompe de vidange et état du triac	Pompe de vidange défectueuse Câblage ou carte électronique principale défectueuse	Cycle de vidange de sécurité Le cycle s'arrête lorsque le hublot est déverrouillé	RÉINITIALISATION
E24	Défaillance de détection du triac de pompe de vidange	OUI	OUI	OUI	Envoi d'un mauvais signal au microprocesseur	Carte électronique principale défectueuse	Cycle de vidange de sécurité Le cycle s'arrête lorsque le hublot est déverrouillé	RÉINITIALISATION
E25	Défaillance de détection Aqua Control	OUI	OUI	OUI	Envoi d'un mauvais signal au microprocesseur	Carte électronique principale défectueuse	Cycle de vidange de sécurité Le cycle s'arrête lorsque le hublot est déverrouillé	RÉINITIALISATION
E31	Défaillance du pressostat électronique	OUI	OUI	OUI	Fréquence du pressostat électronique hors limites	Capteur de pression défectueux Câblage ou carte principale défectueuse	Cycle bloqué, hublot verrouillé	RÉINITIALISATION
E32	Problèmes de calibrage du pressostat électronique	OUI	OUI	OUI	Fréquence du pressostat électronique que non stable durant la phase de vidange	Valve d'arrivée d'eau défectueuse Fuite du système d'aération Pressostat/capteur de pression défectueux Tuyau de vidange obstrué Filtre bouché/encrassé Pompe de vidange défectueuse Câblage ou carte électronique principale défectueuse	Cycle en pause	DÉPART RÉINITIALISATION
E35	Surcharge d'eau	OUI	OUI	OUI	Pressostat de surcharge à l'état plein pendant plus de 15 secondes	Valve d'arrivée d'eau défectueuse Fuite des systèmes d'aération Pressostat défectueux Câblage ou carte électronique principale défectueuse	Le cycle est bloqué Cycle de vidange de sécurité Pompe de vidange toujours en fonctionnement (5 minutes activée, 5 minutes désactivée, etc.)	RÉINITIALISATION
E38	Système d'aération bouché	OUI	OUI	OUI	Le niveau d'eau ne change pas pendant au moins 30 s durant les rotations du tambour	Système d'aération bouché Tuyau de capteur de pression bouché Courroie du moteur rompue	Phase de chauffage omise	RÉINITIALISATION
E41	Hublot ouvert	OUI	OUI	OUI	Temporisation de verrouillage du hublot expirée (20 secondes)	Dispositif de verrouillage de hublot défectueux Câblage ou carte électronique principale défectueuse	Cycle en pause	DÉPART RÉINITIALISATION
E42	Défaillance du dispositif de verrouillage de hublot	OUI	OUI	OUI	Hublot toujours verrouillé au moment de l'ouverture (temporisation 4 minutes)	Dispositif de verrouillage de hublot défectueux Câblage ou carte électronique principale défectueuse Fuite de courant entre la résistance de chauffage et la terre	Cycle en pause	DÉPART RÉINITIALISATION
E43	Défaillance du triac du dispositif de verrouillage de hublot	OUI	OUI	OUI	Incohérence entre la détection du triac du dispositif de verrouillage du hublot et l'état du triac	Dispositif de verrouillage de hublot défectueux Câblage ou carte électronique principale défectueuse	Activation du cycle de vidange de sécurité Le cycle est bloqué	RÉINITIALISATION
E44	Défaillance de détection de fermeture de hublot	OUI	OUI	OUI	Envoi d'un mauvais signal au microprocesseur	Carte électronique principale défectueuse	Activation du cycle de vidange de sécurité Le cycle est bloqué	RÉINITIALISATION

Codes erreurs / Errors codes

CODE D'ALARME	DESCRIPTION DE L'ALARME	ACTIVE			CONDITION DE DÉFAUT	DÉFAUT POSSIBLE	ACTION/ÉTAT DE LA MACHINE	TOUCHE DE RÉINITIALISATION
		EWX11	EWX13	EWX14				
E45	Défaillance de détection du triac de hublot	OUI	OUI	OUI	Envoi d'un mauvais signal au microprocesseur	Carte électronique principale défectueuse	Activation du cycle de vidange de sécurité Le cycle est bloqué	RÉINITIALISATION
E51	Triac du moteur en court-circuit		OUI		Défaut du triac du moteur (court-circuit)	Carte électronique principale défectueuse Fuite de courant du moteur ou du câblage	Cycle bloqué après 5 tentatives avec hublot déverrouillé	MARCHE/ARRÊT
E52	Tachymètre défectueux	OUI	OUI	OUI	Signal du tachymètre erroné ou absent	Moteur défectueux Câblage du moteur ou carte de commande du moteur défectueuse	Cycle bloqué après 5 tentatives avec hublot verrouillé	MARCHE/ARRÊT RÉINITIALISATION
E53	Défaillance de détection du triac de moteur		OUI		Envoi d'un mauvais signal au microprocesseur	Carte électronique principale défectueuse	Le cycle est bloqué	RÉINITIALISATION
E54	Relais du moteur brûlé (toujours fermé)		OUI		Niveau de tension du détecteur du triac du moteur trop élevé lorsque tous les relais sont désactivés (non activés en MODE DE TEST ÉLECTRIQUE)	Carte électronique principale défectueuse Fuite de courant du moteur ou du câblage	Le cycle est bloqué au bout de 5 tentatives	RÉINITIALISATION
E57	Déclenchement de courant FCV	OUI		OUI	Courant élevé sur l'onduleur (>15 A)	Moteur défectueux Câblage du moteur ou carte de commande du moteur défectueuse	Cycle bloqué après 5 essais avec hublot verrouillé	MARCHE/ARRÊT RÉINITIALISATION
E58	Surintensité FCV	OUI		OUI	Courant élevé sur la phase du moteur (>4,5 A)	Moteur défectueux, câblage du moteur ou carte de commande du moteur défectueuse, condition de fonctionnement anormale	Cycle bloqué après 5 essais avec hublot verrouillé	MARCHE/ARRÊT RÉINITIALISATION
E59	FCV ne suivant pas	OUI		OUI	Absence de signal du tachymètre pendant 3 secondes	Moteur défectueux Câblage du moteur ou carte de commande du moteur défectueuse	Cycle bloqué après 5 essais avec hublot verrouillé	MARCHE/ARRÊT RÉINITIALISATION
E5A	Surchauffe FCV	OUI		OUI	Température élevée sur le dissipateur thermique (>88 °C) ou NTC de la carte FCV ouvert	Condition de surcharge, carte de commande du moteur défectueuse	Cycle bloqué après 5 essais avec hublot verrouillé	MARCHE/ARRÊT RÉINITIALISATION
E5C	Surtension FCV	OUI		OUI	Tension du bus CC supérieure à la valeur admise (430 V)	Carte de commande du moteur défectueuse Tension de la ligne d'alimentation trop élevée	Cycle bloqué après 5 essais avec hublot verrouillé	MARCHE/ARRÊT RÉINITIALISATION
E5D	Message inconnu FCV	OUI		OUI	Le message reçu par le FCV n'est pas correct	Ligne de transmission bruyante / FCV défectueux Carte principale défectueuse Problèmes de câblage de communication	---	MARCHE/ARRÊT RÉINITIALISATION
E5E	Communication FCV-carte principale	OUI		OUI	Communication de protocole entre FCV et carte principale non alignée	Câblage défectueux FCV défectueux, carte LS défectueuse UI défectueuse Carte principale défectueuse, carte de poids défectueuse	Cycle bloqué au bout de 5 essais	MARCHE/ARRÊT RÉINITIALISATION

CODE D'ALARME	DESCRIPTION DE L'ALARME	ACTIVE			CONDITION DE DÉFAUT	DÉFAUT POSSIBLE	ACTION/ÉTAT DE LA MACHINE	TOUCHE DE RÉINITIALISATION
		EWX11	EWX13	EWX14				
E5F	Défaut FCV	OUI		OUI	Carte de commande FCV continuellement en réinitialisation	Carte de commande FCV défectueuse ou problèmes de câblage de communication ou carte principale défectueuse	Cycle bloqué après 5 essais avec hublot déverrouillé	MARCHE/ARRÊT RÉINITIALISATION
E5H	Sous-tension FCV	OUI		OUI	Tension du bus CC inférieure à la valeur admise (175 V)	Câblage secteur FCV ou carte de commande du moteur défectueuse	Cycle bloqué après 5 essais avec hublot verrouillé	MARCHE/ARRÊT RÉINITIALISATION
E61	Chauffage insuffisant pendant le cycle de lavage				Temporisation de chauffage de lavage expirée	NTC de lavage défectueux Résistance chauffante de lavage défectueuse Câblage ou carte électronique principale défectueuse	Phases de chauffage omises	DÉPART RÉINITIALISATION
E62	Surchauffe pendant le cycle de lavage	OUI	OUI	OUI	Température de l'eau supérieure à 88 °C pendant plus de 5 minutes	NTC de lavage défectueux Résistance chauffante de lavage défectueuse Câblage ou carte électronique principale défectueuse	Cycle de vidange de sécurité Le cycle s'arrête lorsque le hublot est déverrouillé	RÉINITIALISATION
E66	EWX11 : Défaillance du relais de résistance (neutre) EWX13 : Défaillance du relais de chauffage (activée uniquement pour les LS) EWX14 : Défaillance du relais de chauffage ou de séchage	OUI	OUI	OUI	Incohérence entre détection du relais de chauffage et état du relais	EWX11, EWX13 : Carte électronique principale défectueuse Fuite de courant entre la résistance de chauffage de lavage et la terre EWX14 : Carte électronique principale défectueuse Fuite de courant entre la résistance de chauffage de lavage/séchage et la terre	Cycle de remplissage de sécurité. Arrêt du cycle avec le hublot verrouillé	MARCHE/ARRÊT RÉINITIALISATION
E68	Fuite de courant à la terre	OUI	OUI	OUI	Valeur de tension du détecteur de la résistance différente de la valeur de tension de l'alimentation	EWX11, EWX13 : Fuite de courant entre la résistance de chauffage de lavage et la terre EWX14 : Fuite de courant entre la résistance de chauffage de lavage ou séchage et la terre	Cycle bloqué, hublot ouvert	DÉPART RÉINITIALISATION
E69	Résistance de lavage ouverte	OUI	OUI	OUI	Valeur de tension différente de la valeur du secteur lorsque la résistance chauffante n'est pas alimentée pendant l'exécution du cycle	Défaillance de la résistance de lavage (thermosfusibles ouverts) Câblage défectueux Carte électronique principale défectueuse	Pas d'action	DÉPART MARCHE/ARRÊT RÉINITIALISATION
E6A	Défaillance de détection du relais de chauffage	OUI	OUI	OUI	Envoi d'un mauvais signal au microprocesseur	Carte électronique principale défectueuse Défaillance du dispositif Ultra aqua stop ou du câblage	Cycle bloqué, hublot verrouillé	RÉINITIALISATION
E6H (E6B)	Défaillance du relais de résistance LS (en série)	OUI	OUI		Incohérence entre détection du relais de chauffage et état du relais	Carte électronique principale défectueuse Résistance chauffante de lavage défectueuse Câblage défectueux	Cycle de remplissage de sécurité Arrêt du cycle avec le hublot verrouillé	MARCHE/ARRÊT RÉINITIALISATION

Codes erreurs / Errors codes

CODE D'ALARME	DESCRIPTION DE L'ALARME	ACTIVÉ			CONDITION DE DÉFAUT	DÉFAUT POSSIBLE	ACTION/ÉTAT DE LA MACHINE	TOUCHE DE RÉINITIALISATION
		EWX11	EWX13	EWX14				
E71	Défaillance du NTC de lavage	OUI	OUI	OUI	Mauvais signal d'entrée au microprocesseur (circuit ouvert ou court-circuit)	NTC de lavage défectueux Câblage ou carte électronique principale défectueuse	Phases de chauffage omises	DÉPART RÉINITIALISATION
E72	Défaillance du NTC de sortie de séchage	OUI	OUI	OUI	Valeur de tension hors limites (court-circuit ou circuit ouvert).	NTC de sortie de séchage défectueux Câblage ou carte LS défectueuse	Phases de chauffage de séchage omises	DÉPART RÉINITIALISATION
E73	Défaillance du NTC d'entrée de séchage	OUI	OUI	OUI	Valeur de tension hors limites (court-circuit ou circuit ouvert).	NTC d'entrée de séchage défectueux Câblage ou carte LS défectueuse	Phases de chauffage de séchage omises	DÉPART RÉINITIALISATION
E74	Capteur NTC de lavage mal positionné	OUI	OUI	OUI	La température de lavage n'augmente pas	Capteur NTC de lavage mal positionné Capteur NTC défectueux Câblage ou carte électronique principale défectueuse	Phases de chauffage omises	RÉINITIALISATION
E75	Défaillance du NTC du capillaire de séchage	OUI			Valeur de tension hors limites (court-circuit ou circuit ouvert).	NTC de capillaires défectueux Câblage ou carte LS défectueuse	Phases de chauffage de séchage omises	DÉPART RÉINITIALISATION
E76	Défaillance du NTC auxiliaire de séchage	OUI			Valeur de tension hors limites (court-circuit ou circuit ouvert).	NTC auxiliaire défectueux Câblage ou carte LS défectueuse	Phases de chauffage de séchage omises	DÉPART RÉINITIALISATION
E83	Lecture incorrecte du sélecteur	OUI	OUI	OUI	Valeur de code de position du sélecteur non prise en charge par les données de configuration	Données de configuration erronées sur le microprocesseur Carte électronique principale défectueuse	Réinitialisation du cycle	DÉPART RÉINITIALISATION
E84	EWX13 : Défaillance de détection du triac de pompe de recirculation/de ventilateur de moteur EWX14 : Défaillance de détection du triac de pompe de recirculation		OUI	OUI	Envoi d'un mauvais signal au microprocesseur	Carte électronique principale défectueuse	Cycle de vidange de sécurité Le cycle s'arrête lorsque le hublot est déverrouillé	RÉINITIALISATION
E85	EWX13 : Alarme du triac de pompe de recirculation / de ventilateur de moteur EWX14 : Alarme du triac de pompe de recirculation		OUI	OUI	Incohérence entre la détection du triac et l'état du triac	EWX13 : Pompe de recirculation ou ventilateur du moteur défectueux Câblage ou carte électronique principale défectueuse EWX14 : Pompe de recirculation défectueuse Câblage ou carte électronique principale défectueuse	Cycle de vidange de sécurité Le cycle s'arrête lorsque le hublot est déverrouillé	RÉINITIALISATION
E86	Erreur de configuration du tableau du sélecteur	OUI	OUI	OUI	Configuration incorrecte de l'interface utilisateur	Données de configuration du sélecteur manquantes ou erronées sur le microprocesseur de l'IU - interface utilisateur défectueuse	---	DÉPART MARCHE/ARRÊT RÉINITIALISATION

CODE D'ALARME	DESCRIPTION DE L'ALARME	EWX11	EWX13	EWX14	CONDITION DE DÉFAUT	DÉFAUT POSSIBLE	ACTION/ÉTAT DE LA MACHINE	TOUCHE DE RÉINITIALISATION
E91	Erreur de communication IU-Carte électronique principale	OUI	OUI	OUI	Problème de communication entre IU et carte principale	Câblage défectueux ou IU, carte principale, moteur, LS, carte de poids défectueuse,	---	RÉINITIALISATION
E92	Erreur de non-conformité de protocole IU-Carte électronique principale	OUI	OUI	OUI	Communication de protocole entre IU et carte principale non compatible	Carte principale incompatible avec la carte d'interface utilisateur	Le cycle est bloqué	ARRÊT/MARCHE
E93	Erreur de configuration de la machine	OUI	OUI	OUI	Configuration incorrecte de l'appareil	Données de configuration incorrectes Carte électronique principale défectueuse	Le cycle est bloqué	ARRÊT/MARCHE
E94	Erreur de configuration de cycle	OUI	OUI	OUI	Configuration incorrecte des cycles de lavage	Données de configuration incorrectes Carte électronique principale défectueuse	Le cycle est bloqué	ARRÊT/MARCHE
E97	Incohérence entre sélecteur et configuration des cycles	OUI	OUI	OUI	Incohérence entre le sélecteur de programmes et la configuration du cycle	Données de configuration incorrectes Carte électronique principale défectueuse	Le cycle est bloqué	RÉINITIALISATION
E98	Incohérence de protocole FCV_Carte principale Erreur	OUI	OUI	OUI	Communication de protocole entre FCV et carte principale non aignée	Carte principale incompatible avec la carte de commande FCV	Le cycle est bloqué	ARRÊT/MARCHE
E9C	Défaut de configuration de l'interface utilisateur	OUI	OUI	OUI	Configuration mal reçue ou non reçue	Carte d'affichage	Pas d'action	MARCHE/ARRÊT DÉPART RÉINITIALISATION
E9E	Défaillance de la touche IU	OUI	OUI	OUI	Affichage des touches ne fonctionnant pas	Carte d'affichage	Pas d'action	ARRÊT/MARCHE
EA1	Défaillance du système DSP	OUI	OUI	OUI	Pas de détection de la position du tambour pendant l'activation du moteur	Câblage ou carte électronique principale défectueuse Défaillance de détection DSP Courroie du moteur principal rompue	Omission de la phase de positionnement du tambour	DÉPART RÉINITIALISATION
EA6	Défaillance d'ouverture de hublot DSP	OUI	OUI	OUI	Aucune impulsion provenant du capteur du DSP durant l'activation du moteur	Câblage ou carte électronique principale défectueuse Défaillance de détection DSP Courroie du moteur principal rompue Couvercle ouvert	Cycle en pause	DÉPART RÉINITIALISATION
EAA	Alarme de sérialisation SSH Niux			OUI	Informations sur les données de sérialisation Niux absentes/incorrectes.	Processus de sérialisation non réussi	Connectivité désactivée	MARCHE/ARRÊT DÉPART RÉINITIALISATION
EAH (EAB)	Alarme de communication Niux			OUI	Problème de communication entre IU et Niux	Carte IU ou Niux défectueuse, ou câblage défectueux entre ces cartes	Connectivité désactivée	MARCHE/ARRÊT DÉPART RÉINITIALISATION
EAC	Alarme Niux toujours active			OUI	Carte Niux toujours activée	Carte IU	Pas d'action	MARCHE/ARRÊT DÉPART RÉINITIALISATION

Codes erreurs / Errors codes

CODE D'ALARME	DESCRIPTION DE L'ALARME	ACTIVE			CONDITION DE DÉFAUT	DÉFAUT POSSIBLE	ACTION/ÉTAT DE LA MACHINE	TOUCHE DE RÉINITIALISATION
		EWX11	EWX13	EWX14				
EAD	Alarme d'inadéquation de la sérialisation	,	,	OUI	Les données de sérialisation ne sont pas alignées entre les cartes.	Cartes électroniques échangées entre des appareils	Connectivité désactivée	DÉPART MARCHÉ/ARRÊT RÉINITIALISATION
EH1 (EB1)	Fréquence d'alimentation hors limites	OUI	OUI	OUI	Période de l'alimentation inférieure ou supérieure aux valeurs configurées	Ligne d'alimentation incorrecte ou perturbée. Carte électronique principale défectueuse	Attendre les conditions d'alimentation nominales	ARRÊT/MARCHÉ
EH2 (EB2)	Tension d'alimentation trop élevée	OUI	OUI	OUI	Valeur de tension d'entrée de détection MAIN_V supérieure à la valeur configurée	Ligne d'alimentation incorrecte ou perturbée. Carte électronique principale défectueuse	Attendre les conditions d'alimentation nominales	ARRÊT/MARCHÉ
EH3 (EB3)	Tension d'alimentation trop basse	OUI	OUI	OUI	Valeur de tension d'entrée de détection MAIN_V inférieure à la valeur configurée	Ligne d'alimentation incorrecte ou perturbée. Carte électronique principale défectueuse	Attendre les conditions d'alimentation nominales	ARRÊT/MARCHÉ
EH4 (EB4)	Anomalie du relais « Zéro Watt »	OUI	OUI	,	Le relais Zéro watt ne fonctionne pas correctement et la machine est toujours allumée	Carte électronique principale défectueuse	Pas d'action	ARRÊT/MARCHÉ RÉINITIALISATION
EHC (EBC)	Alarme de relais LS en série	OUI	,	,	Incohérence entre détection du relais LS en série et état du relais	Carte électronique principale défectueuse	Cycle de vidange de sécurité Arrêt du cycle avec le hublot ouvert	MARCHÉ/ARRÊT RÉINITIALISATION
EHD (EBD)	Alarme de détection du relais de la résistance LS	OUI	OUI	OUI	Envoi d'un mauvais signal au microprocesseur	Carte électronique principale défectueuse	Cycle bloqué, hublot verrouillé	RÉINITIALISATION
EHE (EBE)	Défaillance du relais FCV	OUI	,	OUI	Incohérence entre détection du relais de sécurité et état du relais FCV	Relais FCV défectueux Circuit de détection FCV défectueux Câblage ou carte électronique principale défectueuse	Activation du cycle de vidange de sécurité, arrêt du cycle avec hublot ouvert	RÉINITIALISATION
EHF (EBF)	Défaillance de détection du relais FCV	OUI	,	,	Valeur de tension d'entrée du microprocesseur toujours à 0V ou 5V	Carte électronique principale défectueuse	Activation du cycle de vidange de sécurité, arrêt du cycle avec hublot ouvert	RÉINITIALISATION
EC1	Électrovalves bloquées	OUI	OUI	OUI	Débitmètre fonctionnant avec les électrovalves hors tension	Électrovalves défectueuses/bloquées Carte électronique principale défectueuse	Le cycle est bloqué Vidange d'eau jusqu'au niveau anti-ébullition pendant 5 minutes maximum avec hublot verrouillé. Lorsque O.L. bloqué, pompe de vidange fonctionnant en continu par cycles sous tension/hors tension pendant 5/5 minutes	RÉINITIALISATION
EC2	Erreur de communication du capteur de poids	OUI	,	OUI	Problème de communication entre capteur de poids et carte principale	Câblage défectueux Capteur de poids défectueux Carte principale défectueuse	Pas d'action	DÉPART RÉINITIALISATION
EC3	Défaut du capteur de poids	OUI	,	OUI	Signal venant du capteur hors limites	Capteur de poids défectueux Carte principale défectueuse Câblage	Pas d'action	DÉPART RÉINITIALISATION
EC4	Défaillance de détection de courant	,	OUI	,	Défaillance du détecteur de courant pour les estimations AGS.	Carte principale défectueuse	Essorage réduit à une vitesse de sécurité	RÉINITIALISATION

CODE D'ALARME	DESCRIPTION DE L'ALARME	ACTIVE			CONDITION DE DÉFAUT	DÉFAUT POSSIBLE	ACTION/ÉTAT DE LA MACHINE	TOUCHE DE RÉINITIALISATION
		EWX11	EWX13	EWX14				
EC8	Défaillance du triac TY5	,	,	OUI	Incohérence entre la détection du triac TY5 et l'état du triac	Dispositif de charge du triac TY5 défectueux (ventilateur de moteur/électrovalve eau chaude/carte de l'adoucisseur d'eau) Câblage ou carte électronique principale défectueuse	Activation du cycle de vidange de sécurité Le cycle est bloqué	RÉINITIALISATION
EC9	Défaillance de détection du triac TY5	,	,	OUI	Envoi d'un mauvais signal au microprocesseur	Carte principale défectueuse	Activation du cycle de vidange de sécurité Le cycle est bloqué	RÉINITIALISATION
ECA	Alarme de communication carte de l'adoucisseur d'eau du compartiment	,	,	OUI	Pas de communication entre la carte mère et la carte DD-WS	Carte DD-WS défectueuse Câblage entre MB et DD-WS, Carte principale défectueuse, IU défectueuse, carte de poids défectueuse, carte FCV défectueuse	Cycle bloqué	DEMARRER MARCHÉ / ARRÊT RÉINITIALISER
ECH (ECB)	Défaillance de la carte de l'adoucisseur d'eau du compartiment	,	,	OUI	Carte DD-WS défectueuse : répartiteur défectueux, microcontrôleur endommagé, alimentation hors limites	Ensemble WSD défectueux	Cycle bloqué	DEMARRER MARCHÉ / ARRÊT RÉINITIALISER
ECC	Défaillance du capteur WS	,	,	OUI	Pas de changement dans le niveau ou la densité des flotteurs	Flotteur de niveau ou de densité défectueux ou bloqué mécaniquement Carte d'adoucisseur d'eau du compartiment défectueux, câblage entre les capteurs et DD-WS	Cycle bloqué	DEMARRER MARCHÉ / ARRÊT RÉINITIALISER
ECD	Défaillance pompe WS	,	,	OUI	Incohérence entre circuit de détection et de commande	Pompe à eau salée défectueuse, câblage entre pompe et DD-WS, carte DD-WS défectueuse	Le cycle est bloqué	DÉPART MARCHÉ/ARRÊT RÉINITIALISATION
ECE	Défaillance de la carte d'auto-dosage	,	,	OUI	Incohérence entre le circuit de commande et le circuit de détection ; paramètres de calibrage des capteurs du réservoir manquants ; aucune communication entre PB et carte d'auto-dosage	Carte d'auto-dosage défectueuse Câblage entre MB/UI et carte mère d'auto-dosage défectueuse	Cycle bloqué	ON/OFF RÉINITIALISATION

Codes erreurs / Errors codes

CODE D'ALARME	DESCRIPTION DE L'ALARME	ACTIVE			CONDITION DE DÉFAUT	DÉFAUT POSSIBLE	ACTION/ÉTAT DE LA MACHINE	TOUCHE DE RÉINITIALISATION
		EWX11	EWX13	EWX14				
ED1	Alarme de communication de carte LS	OUI	OUI	OUI	Pas de communication entre carte principale et carte LS	Carte LS défectueuse Câblage entre carte principale et LS Carte principale défectueuse, IU défectueuse Carte de poids défectueuse, carte FCV défectueuse	Le cycle est bloqué	DÉPART MARCHÉ/ARRÊT RÉINITIALISATION
ED2	Défaillance de relais de résistance chauffante1 LS	OUI	OUI	OUI	Incohérence entre détection de relais de résistance chauffante1 LS et état du relais de résistance chauffante1	Carte LS défectueuse Câblage, thermostats défectueux Carte électronique principale défectueuse	Omission de la phase de séchage	DÉPART MARCHÉ/ARRÊT RÉINITIALISATION
ED3	Défaillance de relais de détection de résistance chauffante1 LS	OUI	OUI	OUI	Signal hors limites	Carte LS défectueuse	Omission de la phase de séchage	DÉPART MARCHÉ/ARRÊT RÉINITIALISATION
ED4	Défaillance de relais de résistance chauffante2 LS	OUI	OUI	OUI	Incohérence entre détection de relais de résistance chauffante2 LS et état du relais de résistance chauffante1	Carte LS défectueuse Câblage, thermostats défectueux Carte électronique principale défectueuse	Omission de la phase de séchage	DÉPART MARCHÉ/ARRÊT RÉINITIALISATION
ED5	Défaillance de relais de détection de résistance chauffante2 LS	OUI	OUI	OUI	Signal hors limites	Carte LS défectueuse	Omission de la phase de séchage	DÉPART MARCHÉ/ARRÊT RÉINITIALISATION
ED6	Défaillance de capteur de thermostat LS	OUI	OUI	OUI	Signal de détection de thermostat hors limites	Carte LS défectueuse	Pas d'action	DÉPART MARCHÉ/ARRÊT RÉINITIALISATION
ED7	Défaillance de thermostat LS	OUI	OUI	OUI	EWX11, EWX13 : Incohérence entre détection de relais de résistance chauffante 1 et 2 LS ou détection de thermostat hors limites EWX14 : Avec carte satellite : Incohérence entre détection de relais de résistance chauffante 1 et 2 LS ou détection de thermostat hors limites. Sans satellite : Incohérence entre détection de relais de chauffage et de séchage.	EWX13 : Thermostat manuel ou automatique ouvert Câblage, carte LS défectueuse EWX11, EWX14 : Thermostat manuel ou automatique ouvert câblage, carte LS défectueuse, résistance de séchage	Pas d'action	DÉPART MARCHÉ/ARRÊT RÉINITIALISATION
ED8	Absence de tachymètre de moteur de ventilateur LS	OUI	OUI	OUI	Signal du tachymètre erroné ou absent	Moteur de ventilateur défectueux Câblage de moteur de ventilateur ou carte LS défectueuse	Omission de la phase de séchage	MARCHÉ/ARRÊT RÉINITIALISATION
ED9	Alarme de circuit de commande de moteur de ventilateur LS	OUI	OUI	OUI	Incohérence entre état du moteur de ventilateur et signal de détection du circuit de commande	Carte LS défectueuse	Omission de la phase de séchage	MARCHÉ/ARRÊT RÉINITIALISATION

CODE D'ALARME	DESCRIPTION DE L'ALARME	ACTIVE			CONDITION DE DÉFAUT	DÉFAUT POSSIBLE	ACTION/ÉTAT DE LA MACHINE	TOUCHE DE RÉINITIALISATION
		EWX11	EWX13	EWX14				
EDA	Alarme d'alimentation LS	OUI	OUI	OUI	Période de l'alimentation inférieure ou supérieure aux valeurs configurées ou valeurs de l'alimentation hors limites	Ligne d'alimentation incorrecte ou perturbée. Carte LS défectueuse	Attendre les conditions d'alimentation nominales	DÉPART MARCHÉ/ARRÊT RÉINITIALISATION
EDH (EDB)	Défaillance du microcontrôleur WDM	OUI	OUI	OUI	Microcontrôleur WDM endommagé	Carte WDM défectueuse	Aucune mesure corrective à prendre. En cas de présence continue, remplacer la carte WDM	DÉPART MARCHÉ/ARRÊT RÉINITIALISATION
EDC	Résistance chauffante WDM ouverte	OUI	OUI	OUI	Non-conformité de détection de relais de résistance chauffante WDM 1 et 2	Résistances de séchage ouvertes, non connectées, ou câblage	Pas d'action	DÉPART MARCHÉ/ARRÊT RÉINITIALISATION
EDD	Alarme de fuite de courant à la terre WDM	OUI			Détection LS en série hors des seuils de fonctionnement nominaux	Fuite de courant entre la résistance de chauffage séchage et la terre	Les phases de séchage sont ignorées.	DÉPART MARCHÉ/ARRÊT RÉINITIALISATION
EE1	Défaillance du déclenchement de courant du ventilateur	OUI		OUI	Le courant du module d'alimentation augmente immédiatement au-dessus de 2,5 A.	Câblage du ventilateur ou carte de commande du ventilateur défectueuse	Le cycle est bloqué	DÉPART MARCHÉ/ARRÊT RÉINITIALISATION
EE2	Défaillance de surintensité du ventilateur	OUI		OUI	Le courant de l'une des phases du ventilateur augmente au-dessus de 0,8 A pendant 0,6 ms	Ventilateur défectueux Câblage du ventilateur ou carte de commande du ventilateur défectueuse Condition de fonctionnement anormale (friction importante sur le ventilateur)	Le cycle est bloqué	DÉPART MARCHÉ/ARRÊT RÉINITIALISATION
EE3	Alarme de surcharge du ventilateur	OUI		OUI	Cette alarme n'est pas gérée (elle ne peut pas se déclencher)	-	-	-
EE4	Alarme ventilateur ne suivant pas	OUI		OUI	Cette alarme se déclenche si le ventilateur ne tourne pas à la vitesse imposée	Ventilateur défectueux Câblage du ventilateur ou carte de commande du ventilateur défectueuse (condition de fonctionnement anormale, friction importante du ventilateur)	Le cycle est bloqué	DÉPART MARCHÉ/ARRÊT RÉINITIALISATION
EE5	Alarme sous-tension du ventilateur	OUI		OUI	Cette alarme se déclenche si la tension d'entrée de la carte est sous les 160 Vrms pendant 20 ms	La tension d'alimentation est inférieure à 160 Vrms Carte de commande du ventilateur défectueuse	Le cycle est bloqué	DÉPART MARCHÉ/ARRÊT RÉINITIALISATION
EE6	Alarme de surtension du ventilateur	OUI		OUI	Cette alarme se déclenche si la tension d'entrée de la carte est au-dessus de 282 Vrms pendant 20 ms	La tension d'alimentation est au-dessus de 282 Vrms Carte de commande du ventilateur défectueuse	Le cycle est bloqué	DÉPART MARCHÉ/ARRÊT RÉINITIALISATION
EE7	Le ventilateur n'est pas branché	OUI		OUI	Cette alarme se déclenche si un ou plusieurs courants de phase sont proches de zéro pendant un certain temps. Un courant de phase doit être inférieur à 20 mA pendant 5 secondes.	Ventilateur défectueux Câblage du ventilateur ou carte de commande du ventilateur défectueuse	Le cycle est bloqué	DÉPART MARCHÉ/ARRÊT RÉINITIALISATION

Codes erreurs / Errors codes

CODE D'ALARME	DESCRIPTION DE L'ALARME	ACTIVE			CONDITION DE DÉFAUT	DÉFAUT POSSIBLE	ACTION/ÉTAT DE LA MACHINE	TOUCHE DE RÉINITIALISATION
		EWX11	EWX13	EWX14				
EE8	Alarme de mauvaise température NTC ventilateur	OUI		OUI	Cette alarme se déclenche si la température près du module d'alimentation de la carte du ventilateur dépasse 109 °C pendant 5 secondes, ou si la température est inférieure à -5 °C pendant 5 secondes	Carte de commande du ventilateur défectueuse (condition de surcharge)	Le cycle est bloqué	DÉPART MARCHÉ/ARRÊT RÉINITIALISATION
EE9	CFG ventilateur non prêt	OUI		OUI	Cette alarme n'est pas gérée (elle ne peut pas être déclenchée).	-	-	-
EEA	Défaillance du module d'alimentation du ventilateur	OUI		OUI	Cette alarme n'est pas gérée (elle ne peut pas être déclenchée).	-	-	-
EEB	Défaut du ventilateur de refroidissement	OUI		OUI	Cette alarme se déclenche lorsque le détecteur de refroidissement ne respecte pas l'état du relais attendu, ou si le détecteur de signal d'alimentation n'est pas valide (doit basculer à la fréquence de la ligne).	Ventilateur de refroidissement défectueux Câblage du ventilateur défectueux Carte de commande du ventilateur défectueuse	Aucune action	DÉPART MARCHÉ/ARRÊT RÉINITIALISATION
EEC	Défaillance du compresseur	OUI		OUI	Cette alarme se déclenche lorsque le détecteur de compresseur ne respecte pas l'état du relais attendu, ou si le détecteur de signal d'alimentation n'est pas valide (doit basculer à la fréquence de la ligne).	Compresseur défectueux ou action de la protection thermique Câblage du compresseur Carte de commande du ventilateur défectueuse	Aucune action	DÉPART MARCHÉ/ARRÊT RÉINITIALISATION
EF1	Avertissement de filtre colmaté	OUI	OUI	OUI	Difficultés de vidange. Niveau AB virtuel restant à l'état plein après un temps établi	Filtere colmaté ou encrassé Tuyau de vidange obstrué/plié/placé trop haut	Affichage d'un avertissement à la fin du cycle	DÉPART RÉINITIALISATION
EF2	Avertissement de mousse	OUI	OUI	OUI	Niveau AB virtuel à l'état plein pendant la phase d'essorage à la fin de la phase de lavage	Dosage excessif de produit de lavage Filtere de vidange encrassé ou colmaté Tuyau de vidange plié ou obstrué	Affichage d'une alarme après 5 tentatives (si les voyants spécifiques sont configurés)	RÉINITIALISATION
EF3	Avertissement Aqua Control	OUI	OUI	OUI	EWX11, EWX13 : DRAIN TY S « bas » si le triac n'est pas activé et que l'Aqua Control est présent sur la machine EWX14 : Signal de détection Aqua Control élevé (sur les appareils avec dispositif de sécurité)	EWX11 : Présence d'eau au pied de l'appareil Aqua Control défectueux Action de la protection thermique de la pompe de vidange EWX13, EWX14 : Présence d'eau au pied de l'appareil Aqua Control défectueux	Pompe de vidange activée	MARCHÉ/ARRÊT RÉINITIALISATION

CODE D'ALARME	DESCRIPTION DE L'ALARME	ACTIVE			CONDITION DE DÉFAUT	DÉFAUT POSSIBLE	ACTION/ÉTAT DE LA MACHINE	TOUCHE DE RÉINITIALISATION
		EWX11	EWX13	EWX14				
EF4	Basse pression de remplissage en eau	OUI	OUI	O	Débitmètre arrêté avec les électrovalves sous tension	Robinet fermé/pression insuffisante de l'arrivée d'eau	Pas d'action	RÉINITIALISATION
EF5	Charge trop déséquilibrée	OUI	OUI	OUI	Phase d'essorage finale annulée en raison d'une charge très déséquilibrée	Charge déséquilibrée	Pas d'action	DÉPART RÉINITIALISATION
EF6	Réinitialisation de sécurité	OUI	OUI	OUI	Microcontrôleur de carte principale endommagé	Carte électronique principale défectueuse	Aucune mesure corrective à prendre. En cas de présence continue, remplacer la carte principale	-
EF7	Filtere de séchage non présent	OUI		OUI	Filtere de séchage non présent ou interrupteur ne fonctionnant pas correctement durant le cycle de séchage	Filtere de séchage non fermé Interrupteur ne fonctionnant pas correctement Câblage de l'interrupteur défectueux ou carte électronique principale défectueuse	Pause	DÉPART RÉINITIALISATION
EF8	Avertissement sel régénérant manquant			OUI	Quantité de sel régénérant insuffisante dans le compartiment ou dispositif adoucisseur d'eau défectueux	Dispositif adoucisseur d'eau, capteurs d'adoucisseur d'eau ou câblage défectueux Sel régénérant manquant	Pas d'action	DÉPART RÉINITIALISATION

Schémas électriques et électroniques / Electric and electronic diagrams

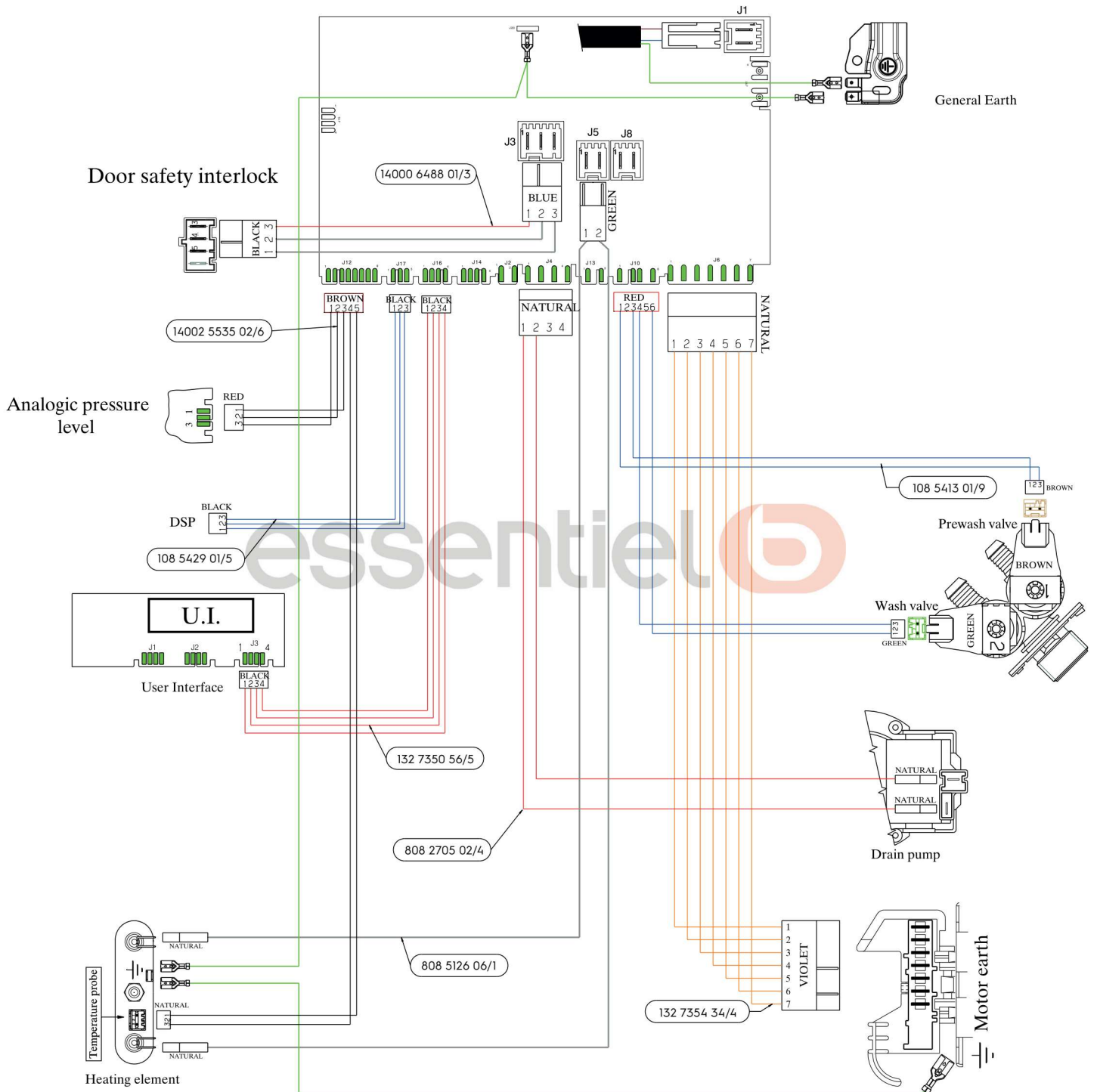

Schémas électriques et électroniques / Electric and electronic diagrams

A17632608_C
P0000300002580

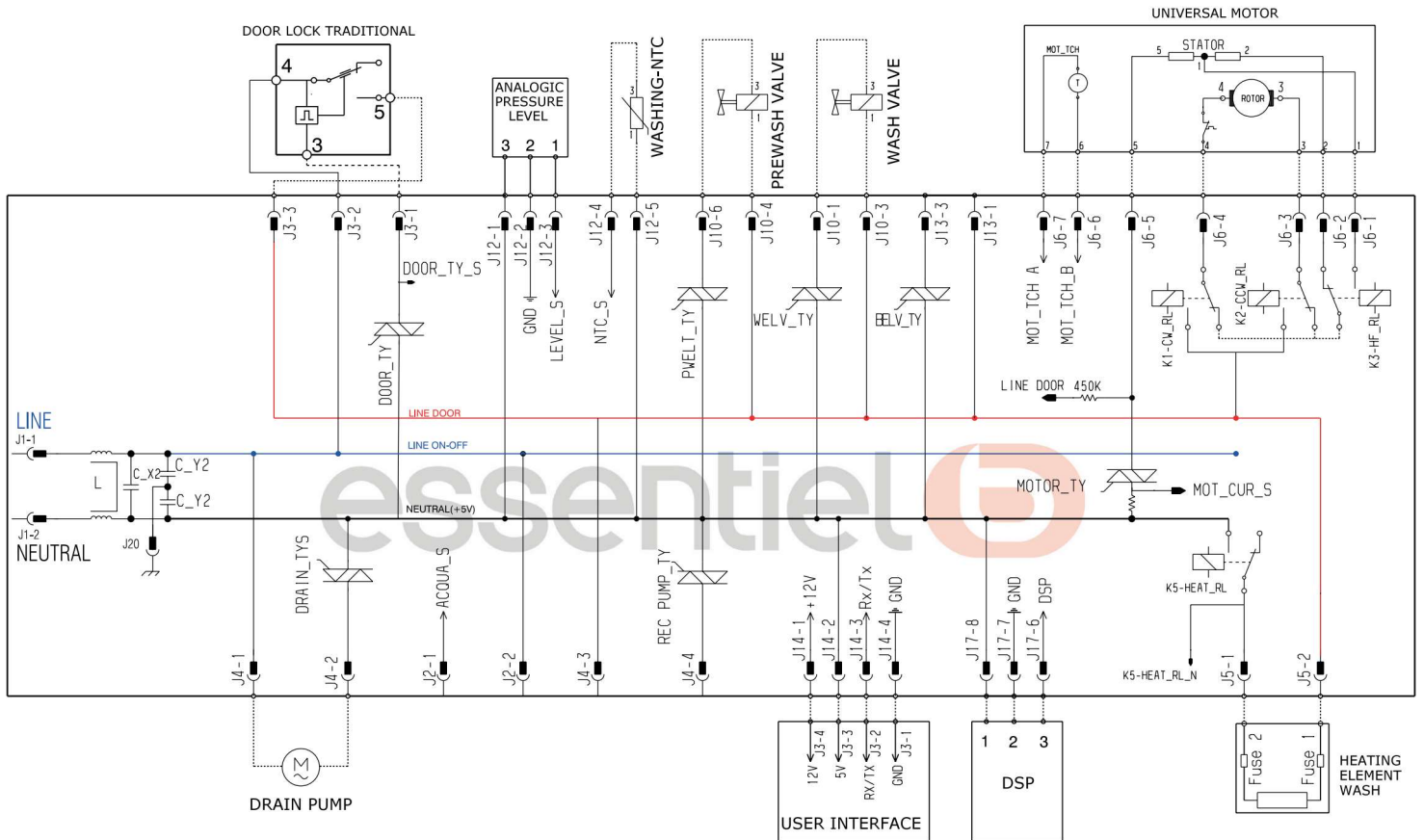

Rappel des consignes élémentaires d'entretien / Reminder of basic maintenance instructions

Le tiroir à produits

- Il est recommandé de retirer régulièrement toute accumulation de résidus de détergent dans le tiroir à produits. Nettoyez celui-ci ainsi que ses accessoires (cloison séparatrice) tous les 4 à 5 cycles de lavage.
- Pour cela, procédez comme suit :
- Retirez le tiroir à produits en le tirant vers vous et en appuyant sur la zone encadrée comme indiqué sur le schéma ci-dessous.

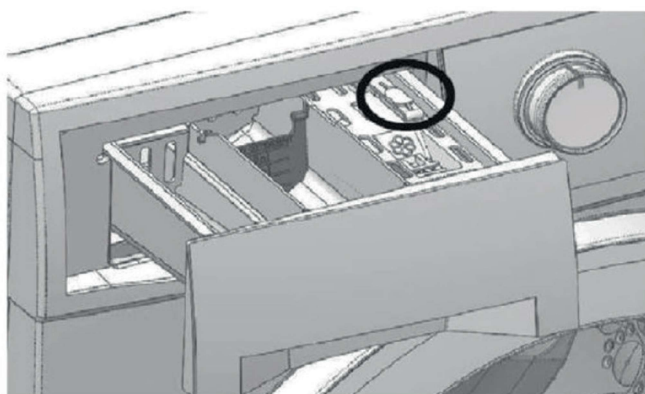

- Lavez le tiroir à produits à l'eau tiède et avec une petite brosse à poils souples puis, séchez-le avec un chiffon doux.
- Puis, replacez le tiroir à produits dans son logement.

Filtres du tuyau d'arrivée d'eau

- Un filtre se trouve à chaque extrémité du tuyau d'arrivée d'eau. Ces filtres empêchent les substances étrangères et la saleté qui se trouve dans l'eau de pénétrer dans l'appareil. Ces filtres doivent être nettoyés régulièrement.

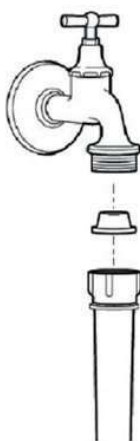
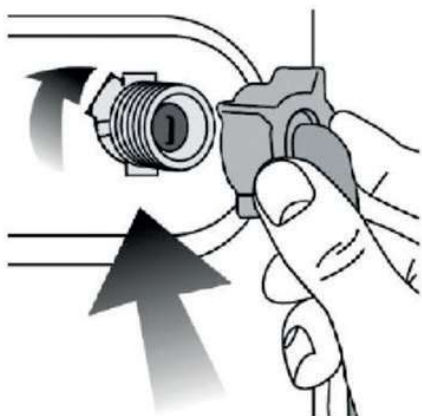

Pour cela :

- Fermez le robinet.
- Dévissez le tuyau d'arrivée d'eau à l'arrivée d'eau et au point de raccordement de l'appareil.

- Extrayez les filtres ainsi que leurs joints et nettoyez-les soigneusement à l'eau du robinet avec une brosse adaptée. Si les filtres sont très sales, vous pouvez les retirer à l'aide d'une pince.
- Remplacez soigneusement les filtres et les joints et resserrez soigneusement le tuyau à la main.

Évacuation de l'eau restante et nettoyage du filtre de la pompe de vidange

- Votre appareil est équipé d'un système de filtration qui empêche les éléments solides comme les boutons, les pièces, et les fibres de tissu, d'obstruer l'hélice de la pompe de vidange au cours de l'évacuation de l'eau.
- Si votre appareil n'évacue pas l'eau, il se peut que le filtre soit obstrué. L'eau doit être vidangée manuellement afin de nettoyer le filtre de la pompe. Le filtre doit être nettoyé à chaque fois qu'il est obstrué ou tous les 3 mois.
- Par ailleurs, vous pouvez être amené à devoir évacuer l'eau complètement dans les cas suivants :
 - Avant de transporter l'appareil (en cas de déménagement par exemple),
 - En cas de risque de gel.

Pour évacuer l'eau

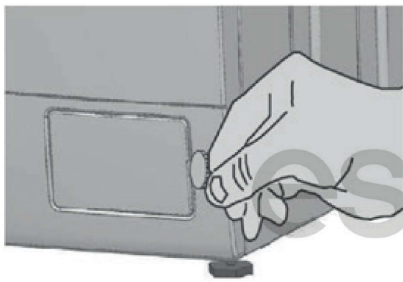

FIG. 1



FIG. 2

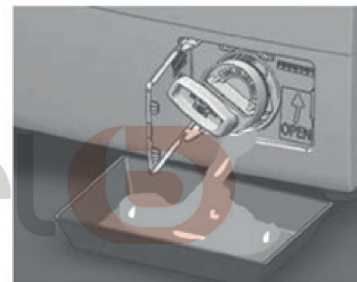

FIG. 3

- Déboîtez la trappe située en bas de votre lave-linge (Fig. 1) à l'aide d'une pièce de monnaie.
- Placez un bac de récupération sous la trappe puis, desserrez le filtre de la pompe en le tournant dans le sens inverse des aiguilles d'une montre (Fig. 2).
- Lorsque toute l'eau contenue dans l'appareil s'est écoulée, sortez le filtre complètement en le tournant (fig. 3).
- Retirez les peluches et autres objets (pièces, boutons, etc.) qui obstruent le filtre ainsi que les fibres, s'il y en a, autour de la zone de la turbine. Remplacez le filtre dans son logement après son nettoyage.
- Remplacez le tuyau de vidange dans son logement puis, refermez la trappe.

Nettoyage de la surface extérieure de l'appareil

- Pour nettoyer l'extérieur de l'appareil, utilisez une éponge imbibée d'eau tiède savonneuse.
- N'utilisez pas de produits détergents abrasifs ni de solvants.
- Séchez soigneusement à l'aide d'un chiffon doux.

Reminder of basic maintenance instructions

The product drawer

- It is recommended to regularly remove any build-up of detergent residue in the detergent drawer. Clean this and its accessories (dividing wall) every 4 to 5 wash cycles.
- To do this, proceed as follows:
- Remove the detergent drawer by pulling it towards you and pressing on the circled area as shown in the diagram below.

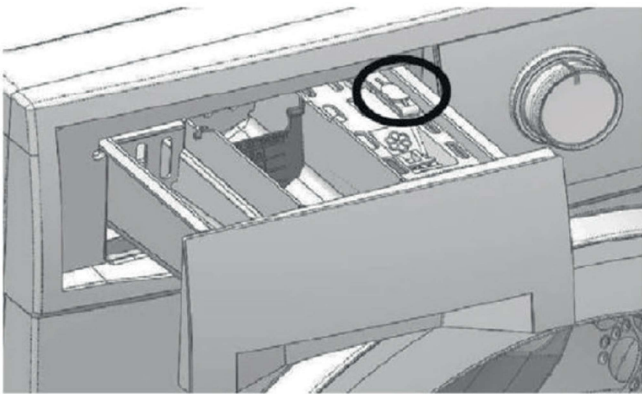

- Wash the detergent drawer with lukewarm water and a small soft-bristled brush, then dry it with a soft cloth.
- Then, put the detergent drawer back into its housing.

Water inlet hose filters

- There is a filter at each end of the water inlet hose. These filters prevent foreign substances and dirt in the water from entering the device. These filters should be cleaned regularly.

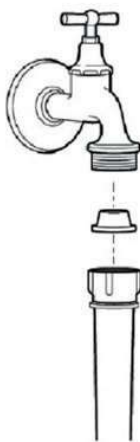
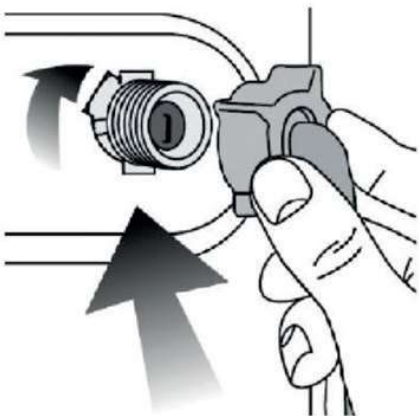

For that :

- Close the tap.
- Unscrew the water inlet hose at the water inlet and at the connection point of the device.
- Extract the filters and their gaskets and clean them thoroughly in tap water with a suitable brush. If the filters

are very dirty, you can remove them using pliers.

- Carefully replace filters and gaskets and carefully tighten the hose by hand.

Draining the remaining water and cleaning the drain pump filter

- Your appliance is equipped with a filtration system that prevents solid items such as buttons, parts, and fabric fibers from clogging the drain pump propeller during water drainage. .
- If your device does not drain water, the filter may be clogged. The water must be drained manually in order to clean the pump filter. The filter should be cleaned every time it becomes clogged or every 3 months.
- In addition, you may have to drain the water completely in the following cases:
 - Before transporting the device (in case of moving for example),
 - In case of risk of frost.

To evacuate the water

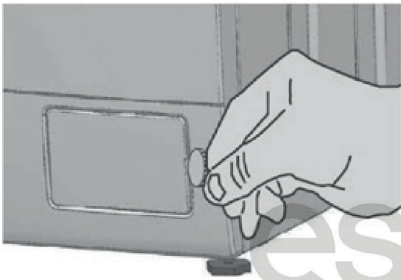

FIG. 1



FIG. 2

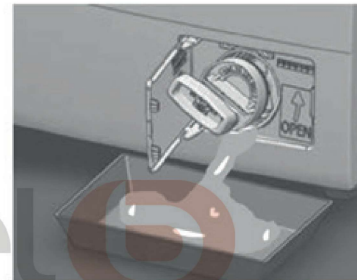

FIG. 3

- Unlock the hatch at the bottom of your washing machine (Fig. 1) using a coin.
- Place a drip tray under the hatch, then loosen the pump filter by turning it anti-clockwise (Fig. 2).
- When all the water in the appliance has drained out, take out the filter completely by turning it (fig. 3).
- Remove lint and other objects (parts, buttons, etc.) that are blocking the filter as well as fibers, if any, around the impeller area. Replace the filter in its housing after cleaning.
- Replace the drain hose in its housing then close the hatch.

Cleaning the exterior surface of the device

- To clean the exterior of the appliance, use a sponge dampened with warm soapy water.
- Do not use abrasive detergents or solvents.
- Dry thoroughly with a soft cloth.

Toutes les informations, dessins, croquis et images dans ce document relèvent de la propriété exclusive de SOURCING & CREATION. SOURCING & CREATION se réserve tous les droits relatifs à ses marques, créations et informations. Toute copie ou reproduction, par quelque moyen que ce soit, sera jugée et considérée comme une contrefaçon.

All information, designs, drawings and pictures in this document are the property of SOURCING & CREATION. SOURCING & CREATION reserves all rights to its brands, designs and information. Any copy and reproduction through any means shall be deemed and considered as counterfeiting.