

essentiel 

Four micro-ondes / Microwave Oven /
Horno microondas / Mikrowellenofen /
Magnetronoven

EM205s



Notice d'utilisation / User guide / Instrucciones de uso /
Bedienungsanleitung / Gebruiksaanwijzing

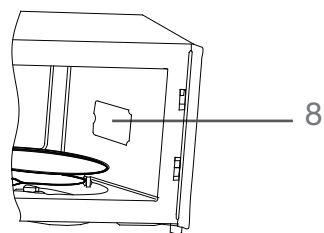
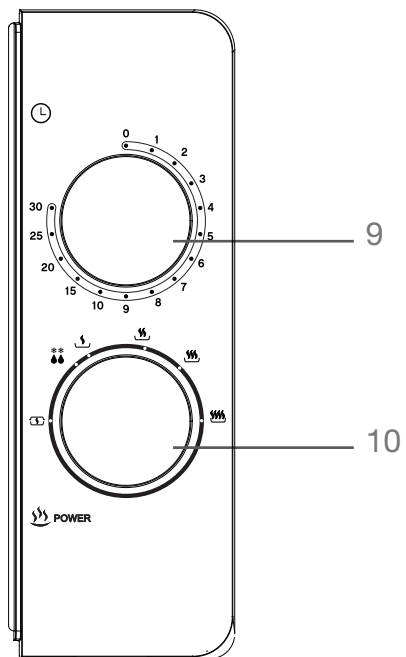
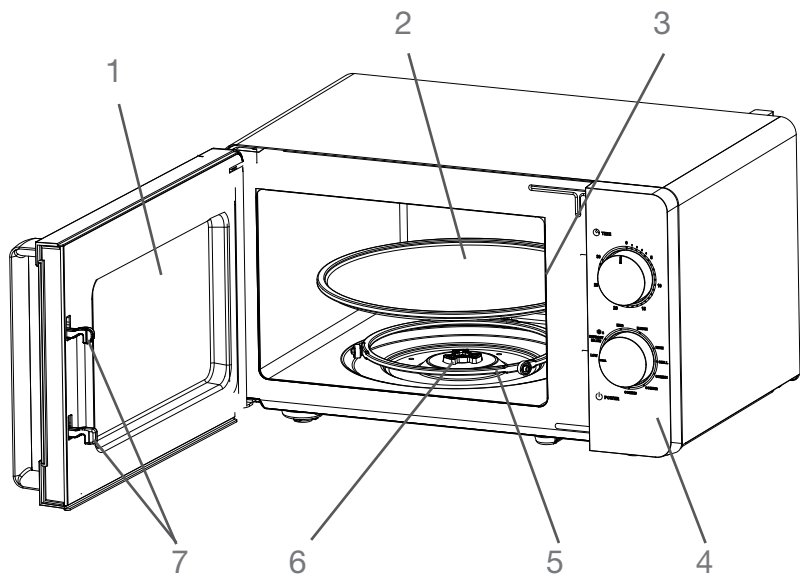

	FR	EN	NL	DE	ES
①	Hublot	Window	Kijkraam	Sichtfenster	Puerta
②	Plateau tournant	Turntable	Draaibord	Drehteller	Bandeja giratoria
③	Cavité	Cavity	Bakruimte	Garraum	Cavidad de cocinado
④	Bandeau de commande	Control panel	Bedieningspaneel	Bedienfeld	Panel de control
⑤	Anneau du plateau tournant	Turntable roller ring	Ring van het draaibord	Drehtellerring	Aro de la bandeja giratoria
⑥	Axe rotatif du plateau tournant	Turntable drive coupler	Draaias van het draaibord	Drehachse	Eje rotativo de la bandeja giratoria
⑦	Système de verrouillage de sécurité de la porte	Door locking security system	Veiligheidsvergrendeling van de deur	Sicherheitssverriegelung der Tür	Sistema de bloqueo de seguridad de la puerta
⑧	Plaque mica	Mica shield	Micaplaat	Glimmerscheibe	Placa de mica
⑨	Bouton de sélection de la minuterie	Timer selection button	Timerknop	Wahlschalter des Timers	Botón de selección del temporizador
⑩	Bouton de sélection de la puissance et de la fonction décongélation	Power and defrost function selection button	Knop voor het selecteren van het vermogen en van de ontdooifunctie	Wahlschalter für Leistung und Auftaufunktion	Botón de selección de potencia y de la función de descongelación

caractéristiques techniques

- Modèle : EM205s
- Alimentation : 230 V ~ 50 Hz
- Fréquence micro-ondes : 2450 MHz
- Capacité : 20 L
- Puissance nominale micro-ondes : 1150 W
- Puissance restituée micro-ondes : 700 W
- 6 niveaux de puissance
- Fonction décongélation
- Minuterie : 30 min (avec arrêt automatique)
- Diamètre extérieur du plateau tournant : 24,5 cm
- Éclairage intérieur
- Dimensions (L x H x P) : 45 x 26 x 34 cm
- Poids net : 10 kg

mise à terre

Ce four à micro-ondes est équipé d'une prise électrique de terre. Il doit être branché sur une prise murale correctement installée et équipée d'une prise de terre.

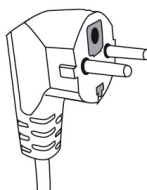

ATTENTION ! Une mauvaise utilisation de la prise de terre peut entraîner un risque de choc électrique.

- En cas de court-circuit, la mise à la terre réduit le risque de choc électrique en permettant au courant d'être évacué par le fil de terre.
- En cas de questions concernant la prise de terre ou le branchement électrique, veuillez consulter un personnel qualifié.
- Si une rallonge est nécessaire, utilisez exclusivement une rallonge à trois fils équipée d'une terre.

installation de l'appareil

- Le produit doit être installé en respectant les règles nationales d'installation électrique.
- Placez le four sur une surface stable et plane. Laissez un espace de ventilation suffisant autour de l'appareil pour permettre une bonne ventilation. Laissez au minimum 30 cm au-dessus de l'appareil, 10 cm entre l'arrière et le mur, 7,5 cm d'un côté et laissez un espace ouvert de l'autre côté.
- Assurez-vous que rien n'obstrue les orifices de ventilation sur les côtés, le dessus et à l'arrière de l'appareil.

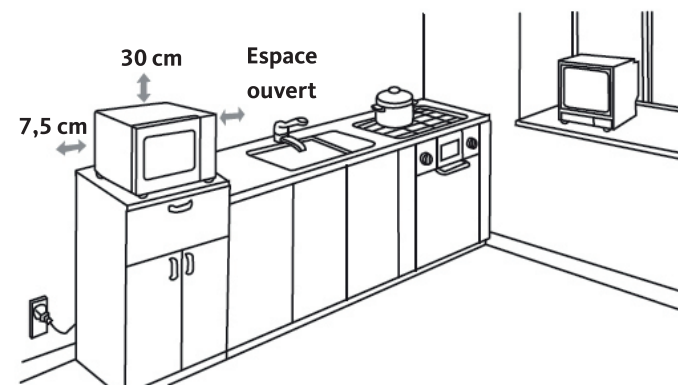

AVERTISSEMENT : N'installez pas votre four sur une table de cuisson ou sur un appareil produisant de la chaleur. Votre four risque d'être endommagé et la garantie ne s'applique pas dans ce cas.

- N'installez pas ce four à l'air libre ni dans des locaux très humides ou excessivement chauds.
- Il est également recommandé de ne pas placer ce four près d'un poste radio ou de télévision, le champ magnétique du four pouvant créer des interférences et parasites.
- Ne posez rien sur le four à micro-ondes.
- N'installez pas le four à micro-ondes dans un meuble fermé.
- Avant de brancher votre appareil, vérifiez que la tension électrique de votre domicile corresponde à celle indiquée sur la plaque signalétique du four et que la fiche du câble d'alimentation est adaptée à la prise de courant.
- Branchez votre four sur une prise murale équipée d'une terre.



La température des surfaces accessibles (porte et surface extérieure) peut être élevée lorsque l'appareil fonctionne.

Ce logo signifie que la partie où il est apposé peut devenir très chaude pendant le fonctionnement de l'appareil.

première utilisation

Comme la cavité du four ou les éléments de chauffe peuvent comporter de la graisse ou certains résidus de fabrication, il est courant qu'une odeur se dégage (voire même un peu de fumée) lors de la première utilisation. Ceci est normal et ne se reproduira plus après plusieurs utilisations. Aérez votre pièce en ouvrant les portes et fenêtres pour dissiper les odeurs.

guide des ustensiles

Plateau tournant en verre

- Ne placez jamais le plateau en verre à l'envers. Il est conçu pour s'emboîter parfaitement sur l'axe d'entraînement.
- Le plateau en verre et l'anneau du plateau tournant doivent toujours être présents dans le four lors de son utilisation.
- Manipulez le plateau avec précaution pour éviter de le casser.
- Si le plateau en verre est fissuré ou cassé ou si l'anneau du plateau tournant est endommagé, n'utilisez pas le four et commandez des pièces de remplacement conformes à celles d'origine auprès de votre magasin revendeur.
- Le plateau tournant tourne dans les deux sens : ceci est normal.
- Placez toujours les aliments et les récipients sur le plateau en verre pour la cuisson. Veillez à bien centrer le plat au milieu du plateau en verre pour éviter que le plat ne vienne cogner contre les parois ou la porte.



Autres ustensiles (non fournis)

Il est fortement recommandé d'utiliser des récipients adaptés et qui ne présentent aucun risque pour la cuisson au four à micro-ondes. Généralement, les récipients à base de céramique, verre et plastique résistants à la chaleur sont adaptés aux cuissons aux micro-ondes. Vérifiez que le récipient porte la mention « Résiste au four à micro-ondes ».



ATTENTION ! N'utilisez jamais d'ustensiles métalliques ou d'ustensiles qui ont des garnitures métalliques avec la fonction micro-ondes. Les ondes ne peuvent pas pénétrer le métal. Les objets métalliques provoquent des étincelles ou flashes qui peuvent conduire à de sérieux dommages sur votre appareil.

- Pour des temps de cuisson courts, des récipients en plastique ou carton peuvent être utilisés, ainsi que des plats surgelés sous films plastiques, sous réserve que ces films aient été percés avec une fourchette au préalable pour permettre à la vapeur de s'échapper.
- N'utilisez pas de vaisselle en métal, en fonte ou en faïence ayant des parties, même minimes, en métal (y compris argent ou or).
- La chaleur des aliments peut se transmettre au récipient de cuisson et ce dernier peut devenir chaud. Utilisez des gants isolants pour manipuler les récipients.
- Il est conseillé d'utiliser des couvercles en verre ou en plastique ou un film plastique pour :
 - empêcher toute évaporation excessive (principalement pendant les très longs temps de cuisson),
 - réduire les temps de cuisson,
 - ne pas dessécher les aliments,
 - préserver l'arôme.
- Le couvercle devra être percé de quelques trous ou disposer d'ouvertures pour que la pression ne s'accumule pas. Les sacs en plastique doivent obligatoirement être ouverts.









ATTENTION ! Tous les types de film plastique ne conviennent pas aux micro-ondes. Consultez les instructions sur l'emballage des récipients.

utilisation

Bouton puissance

Votre four dispose de 6 niveaux de puissance :

Niveau de puissance	Utilisation
	Ramollir de la crème glacée, du beurre, du fromage. Faire lever les préparations à la levure. Garder au chaud.
	Décongélation de tout type d'aliment.
	Cuisson lente des plats. Cuire les viandes moins tendres.
	Réchauffage modéré des plats. Rôtir de la viande et de la volaille.
	Réchauffage rapide des plats. Cuire les viandes tendres.
	Réchauffage très rapide des plats.

Minuterie

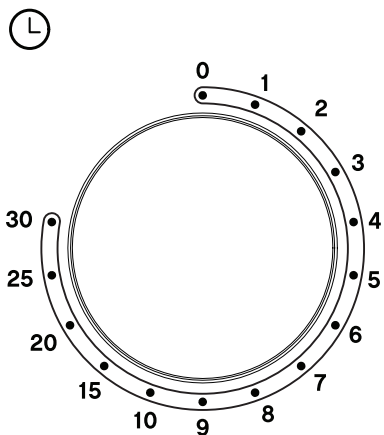

- Les graduations « 0, 1, 2, 3 [...] » s'appliquent à la minuterie.
- Vous pouvez sélectionner un temps de 30 minutes maximum.

Utilisation de la fonction « Four »

1. Branchez votre four sur une prise murale équipée d'une terre.
2. Ouvrez la porte.
3. Placez le plat avec les aliments sur le plateau tournant.
Répartissez bien la nourriture dans tout le plat afin de permettre une cuisson homogène.
4. Fermez la porte.
Si la porte n'est pas correctement fermée, le four ne se mettra pas en marche.
5. Sélectionnez la puissance à l'aide du bouton sélecteur de puissance.
6. Sélectionnez un temps de cuisson à l'aide du bouton minuterie.
Le plateau se met à tourner avec émission d'ondes à l'intérieur du four.
7. Une fois le temps de cuisson écoulé, le four émet un signal sonore.

Remarques :

Vous pouvez ouvrir la porte du four lors de la cuisson. La minuterie s'arrêtera automatiquement et le four ne produira plus d'ondes. Lorsque vous refermez la porte, la cuisson reprend jusqu'à la fin du temps de cuisson indiqué sur la minuterie.

Si vous souhaitez arrêter la cuisson avant la fin de la durée de cuisson programmée, tournez le bouton de la minuterie dans le sens inverse des aiguilles d'une montre jusqu'à la position « 0 ».

Utilisation de la fonction « Décongélation »

1. Placez les aliments à décongeler sur le plateau tournant et fermez la porte.
2. Positionnez le bouton sélecteur de puissance sur la position  (« Décongélation »).
3. Réglez la minuterie sur le poids de l'aliment à décongeler en vous reportant au tableau ci-dessous.

Le four se met en marche automatiquement.

Aliments	Poids	Durée de décongélation
Viande	0,1 à 1 kg	1 min 30 à 26 min
Volaille	0,2 à 1 kg	2 min 30 à 22 min
Poisson, fruits de mer	0,1 à 0,9 kg	1 min 30 à 14 min

4. Une fois le temps de cuisson écoulé, le four émet un signal sonore.

Conseil : Au cours de la décongélation, il convient de remuer ou de retourner régulièrement les aliments pour une meilleure répartition de la chaleur. Si, au bout du temps écoulé, les aliments ne sont pas parfaitement décongelés, renouvelez l'opération.

nettoyage et entretien



IMPORTANT : Débranchez le cordon d'alimentation de la prise de courant avant de procéder au nettoyage et, si possible, laissez la porte ouverte pour désactiver le four.

Il est recommandé de nettoyer le four régulièrement et d'enlever tout dépôt alimentaire : si l'appareil n'est pas maintenu dans un bon état de propreté, sa surface pourrait se dégrader et affecter de façon inexorable la durée de vie de l'appareil et conduire à une situation dangereuse.

Nettoyage de l'intérieur du four

- Les éclaboussures et les projections de nourriture à l'intérieur du four doivent être nettoyées quotidiennement avec une éponge douce et de l'eau chaude savonneuse. Rincez à l'eau claire et séchez soigneusement à l'aide d'un chiffon doux.
- N'utilisez pas de produits nettoyants abrasifs ou d'éponge à récurer pour le nettoyage.
- Contrôlez régulièrement l'état de propreté de la plaque mica (sortie d'ondes) située à l'intérieur de la cavité du four.



ATTENTION ! Une accumulation excessive de résidus alimentaires sur la plaque mica peut provoquer des arcs électriques à l'intérieur de la cavité. Les projections incrustées pourraient surchauffer, fumer ou provoquer un incendie.

- Ne retirez pas le couvercle de guide d'ondes (la plaque en mica).
- Vous pouvez nettoyer le plateau tournant en verre, l'axe et l'anneau du plateau tournant une fois refroidis avec une éponge douce et de l'eau chaude savonneuse. Rincez-les à l'eau claire et séchez-les soigneusement avec un chiffon doux.

Nettoyage de l'extérieur du four

- L'extérieur du four est en métal peint. Nettoyez-le avec un chiffon doux légèrement humidifié d'eau chaude savonneuse puis d'eau claire. Séchez ensuite soigneusement avec un chiffon propre et sec.
- Veillez à ne pas faire pénétrer d'eau à l'intérieur de l'appareil par les ouvertures de ventilation.
- Nettoyez le bandeau de commandes avec précaution. Essuyez-le avec un chiffon doux légèrement humide (avec de l'eau uniquement). N'utilisez pas de produits chimiques. Évitez les excès d'eau.

guide de dépannage



ATTENTION ! Afin de prévenir tout danger, il est impératif, en cas de problème, de s'adresser au service après-vente de votre magasin revendeur ou à un électricien qualifié et agréé pour ce type de réparation.

Fonctionnement normal	
Four à micro-ondes interférant avec la réception de votre téléviseur.	La réception des téléviseurs et postes de radio peut être brouillée lorsque le four à micro-ondes fonctionne. Cette interférence est similaire à celle que génèrent les petits appareils électriques comme les mixers, les aspirateurs et les ventilateurs électriques. Ceci est normal.
Lumière du four faible.	Au cours d'une cuisson aux micro-ondes à faible puissance, la lumière du four peut baisser d'intensité. Ceci est normal.
Accumulation de vapeur sur la porte, de l'air chaud s'échappe des ouvertures d'aération.	Pendant la cuisson, de la vapeur se dégage des aliments. Celle-ci est principalement évacuée par les trous d'aération mais une faible quantité s'accumule sur les surfaces froides comme la porte du four. Ceci est normal.
Four utilisé accidentellement sans aliment à l'intérieur.	L'utilisation du four à vide ne l'endommagera pas si elle est de courte durée. Mais ceci n'est pas recommandé.

Problèmes	Causes possibles	Solutions
Le four ne fonctionne pas.	Le cordon d'alimentation n'est pas correctement branché.	Débranchez l'appareil, attendez 10 secondes, puis rebranchez-le.
	Fusion des fusibles ou action du disjoncteur.	Remplacez le fusible ou réenclenchez le disjoncteur (réparé par des techniciens professionnels de notre société).
	Problème avec la prise électrique.	Essayez la prise en y branchant d'autres appareils électriques.
Le four ne chauffe pas.	La porte est mal fermée.	Fermez bien la porte.
Le plateau tournant en verre fait du bruit lorsque le four à micro-ondes est en marche.	La surface d'appui des roulettes de l'anneau du plateau et le fond du four sont sales.	Reportez-vous au paragraphe "Nettoyage & Entretien" pour nettoyer les surfaces sales.

Si aucune des actions ci-dessus ne résout le problème, contactez le service après-ventes de votre magasin revendeur. N'essayez pas de régler ou de réparer le four vous-même.

Technical Features

- Model: EM205s
- Power supply: 230 V ~ 50 Hz
- Microwave frequency: 2450 MHz
- Capacity: 20 L
- Rated input power: 1150 W
- Power output: 700 W
- 6 power levels
- Defrost function
- Timer: 30 min (with automatic shutdown)
- External diameter of the turntable: 24.5cm
- Inside light
- Dimensions (W x H x D): 45 x 26 x 34 cm
- Net weight: 10 kg

earthing

This microwave oven is equipped with an earthed electrical outlet. It must be plugged into a properly installed wall outlet equipped with a earthed outlet.

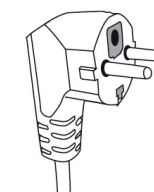

WARNING! Improper use of the earth connection can result in an electric shock.

- In the event of a short circuit, earthing reduces the risk of electric shock by allowing the current to exit through the earth wire.
- For any questions concerning the earthed connection or the electrical connection, please consult qualified personnel.
- If an extension is required, use only a three-wire extension with earthing.

installing the appliance

- The appliance must be installed in accordance with national electrical installation rules.
- Place the oven on a stable, level surface. Leave sufficient ventilation space around the appliance for proper ventilation. Leave a space of at least 30 cm above the device, 10 cm between the back and the wall, 7.5 cm on one side and leave an open space on the other side.
- Make sure nothing is blocking the vents on the sides, top and back of the appliance.

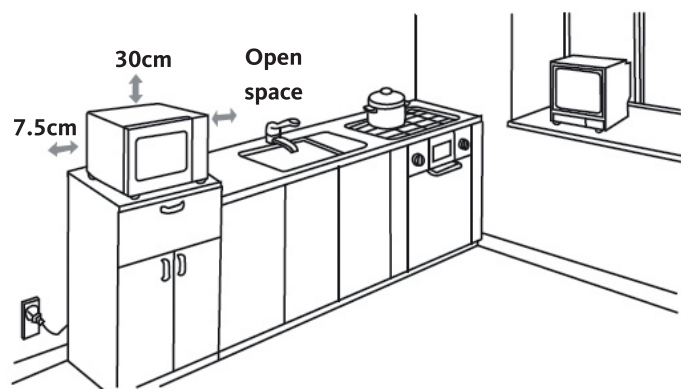

WARNING: Do not install your oven on a hob or on any appliance that generates heat. This can damage the oven and the warranty will not apply in this case.

- Do not fit this oven in the open air or in very humid or excessively hot rooms.
- Do not place this oven near a radio or television set, as the magnetic field of the oven may create interference and noise.
- Do not place anything on top of the microwave oven.
- Do not install the microwave oven in a closed cabinet.
- Before plugging in your appliance, make sure the electrical voltage in your home matches that on the appliance nameplate and that the power cord plug is the right kind for the outlet.
- Plug the oven into a earthed wall outlet.



Accessible surfaces (door and exterior surface) may be hot when the appliance is running.

This logo means that the place where it is affixed may get very hot when the appliance is running.

First use

Given that there may be some grease or manufacturing residues in the cavity of the oven or on the heating elements, there is often an odour (or even a little smoke) when using the oven for the first time. This is normal and will stop after several uses. Ventilate your room by opening the doors and windows to dispel odours.

utensil guide

Glass turntable plate

- Never place the glass plate upside down. It is designed to fit perfectly on the drive coupler.
- The glass plate and the turntable ring must always be in position in the oven when in use.
- Handle the plate carefully to avoid breaking it.
- If the glass plate is cracked or broken or if the turntable ring is damaged, do not use the oven and order replacement parts, which comply with the original ones, from your local dealer.
- The turntable rotates in both directions: this is normal.
- Always place the food and containers on the glass plate for cooking. Make sure that the plate is properly centred in the middle of the glass plate to prevent the dish from knocking against the walls or the door.



Other utensils (not provided)

Use suitable containers which do not pose any risk when used for cooking in the microwave oven. Generally, ceramic, glass and heat-resistant plastic containers are suitable for microwave cooking. Check that the container is labelled "Safe for microwave ovens".



WARNING! Never use metal utensils or utensils that have metal fittings with the microwave function. The microwaves cannot penetrate metal. Metal objects cause sparks or flashes which can seriously damage your appliance.

- For short cooking times, plastic or cardboard containers can be used, as well as frozen dishes covered with plastic film, provided that holes are made in the film with a fork beforehand to allow the steam to escape.
- Do not use metal, cast iron or earthenware dishes with even small metal parts (including silver or gold).
- Heat from the food may transfer to the cooking container and the cooking container can become hot. Use insulated gloves to handle the containers.
- Use glass or plastic lids or plastic film to:
 - prevent excessive evaporation (mainly during very long cooking times);
 - reduce cooking times;
 - avoid drying out the food;
 - preserve the aroma.
- The lid should have a few holes in it or have vents so that pressure cannot build up inside. Plastic bags must be opened.



WARNING! Not all types of plastic film are suitable for microwaves. Refer to the instructions on the container's packaging.

use

Power button

The oven has 6 power levels:

Power level	Use
	Softening ice cream, butter, cheese. Proving yeast preparations. Keeping food warm.
	Defrosting any type of food.
	Slow cooking dishes. Cooking less tender meats.
	Reheating dishes moderately. Roasting meat and poultry.
	Reheating dishes quickly. Cooking tender meats.
	Reheating dishes very quickly.

EN

Timer

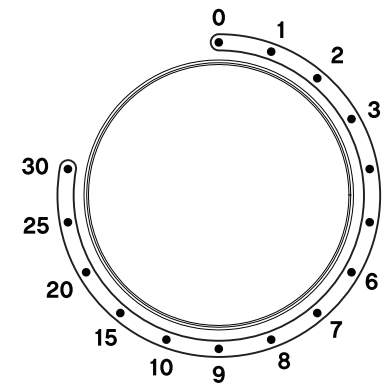

- The "0, 1, 2, 3 [...]" graduations apply to the timer.
- You can select a time up to 30 minutes.

Using the "Oven" function

1. Plug the oven into a earthed wall outlet.
2. Open the door.
3. Place the dish with the food on the turntable plate.
Spread the food evenly across the dish to ensure even cooking.
4. Close the door.
If the door is not closed properly, the oven will not switch on.
5. Select the power using the power selector button.
6. Select a cooking time using the timer button.
The turntable starts to rotate and microwaves are emitted inside the oven.
7. When the cooking time has elapsed, the oven beeps.

Note:

You can open the oven door during cooking. The timer will stop automatically and the oven will stop producing microwaves. When you close the door, cooking will resume until the end of the cooking time indicated on the timer.

If you want to stop cooking before the end of the programmed cooking time, turn the timer knob anticlockwise to the "0" position.

Using the "Defrost" function

1. Place the food to be defrosted on the turntable and close the door.
2. Turn the power selector knob to the ****** ("Defrost") position.
3. Set the timer according to the weight of the food to be defrosted using the table below.
The oven automatically starts up.

Food	Weight	Defrosting time
Meat	0.1 to 1 kg	1 min 30 s to 26 min
Poultry	0.2 to 1 kg	2 min 30 s to 22 min
Fish, seafood	0.1 to 0.9 kg	1 min 30 s to 14 min

4. When the cooking time has elapsed, the oven beeps.

Tip: During defrosting, regularly stir the food or turn it over to spread the heat more evenly. If the food is not properly defrosted when the defrosting time has elapsed, repeat the process.

cleaning and maintenance



IMPORTANT: Unplug the power cord from the electrical outlet before cleaning and, if possible, leave the door open to disable the oven.

EN

Clean the oven regularly and remove any food deposits: if the appliance is not kept in a good state of cleanliness, its surface can deteriorate, which will eventually affect the lifetime of the appliance and lead to hazardous situations.

Cleaning the inside of the oven

- Food spills and splashes inside the oven should be cleaned daily with a soft sponge and warm, soapy water. Rinse with clean water and dry thoroughly using a soft cloth.
- Do not use abrasive detergents or scouring sponges for cleaning.
- Regularly check the cleanliness of the mica shield (microwave outlet) located inside the cavity of the oven.



WARNING! Excessive accumulation of food residues on the mica shield can cause electric arcs inside the cavity. Encrusted splashes can overheat, produce smoke or start a fire.

- Do not remove the waveguide cover (mica shield).
- You can clean the glass turntable, drive coupler and turntable roller ring, once they have cooled down, with a soft sponge and hot soapy water. Rinse them with clean water and dry them thoroughly with a soft cloth.

Cleaning the outside of the oven

- The outside of the oven is made of painted metal. Clean it with a soft cloth slightly moistened with warm soapy water and then with clean water. Then dry thoroughly with a clean, dry cloth.
- Be careful not to get water inside the appliance through the ventilation openings.
- Clean the control panel carefully. Wipe it with a soft, slightly damp cloth (with water only). Do not use chemicals. Do not use too much water.

troubleshooting guide



WARNING! To stay safe in the event of a problem, be sure to contact the after-sales department of your dealer or a qualified electrician approved for this type of repair.

Normal operation	
Microwave oven interfering with your television reception.	Interference with your television and radio reception may occur while the microwave oven is running. This interference is similar to that generated by small electrical appliances such as blenders, vacuum cleaners and electric fans. This is normal.
Oven light dim.	During microwave cooking at low power, the oven light may dim. This is normal.
Steam builds up on the door and hot air escapes from the vents.	During cooking, steam is released from the food. This generally escapes through the vents, but a small amount accumulates on cold surfaces like the door of the oven. This is normal.
Accidental use of the oven without food inside.	Using the oven when it is empty will not damage it if it is only for a short period. But this is not recommended.

Problems	Possible causes	Solutions
The oven no longer works.	The power cord is not properly plugged in.	Unplug the appliance, wait for 10 seconds and plug it back in.
	Fuse blown or circuit breaker tripped.	Replace the fuse or reset the circuit breaker (repaired by our professional technicians).
	Problem with the electrical outlet.	Try the outlet by plugging in other electrical appliances.
The oven does not heat.	The door is not closed properly.	Close the door properly.
The glass turntable plate makes a noise when the microwave oven is on.	The surface, on which the wheels of the turntable roller rest, and the bottom of the oven are dirty.	Read the paragraph on "Cleaning & Maintenance" to clean dirty surfaces.

If the problem is not resolved by any of the actions above, contact your dealer's after-sales department. Do not attempt to adjust or repair the oven yourself.

technische eigenschappen

- Model: EM205s
- Voeding: 230 V ~ 50 Hz
- Microgolvenfrequentie: 2450 MHz
- Volume: 20 L
- Nominaal vermogen microgolfoven: 1150 W
- Uitgangsvermogen microgolfoven: 700 W
- 6 vermogensniveaus
- Ontdooifunctie
- Timer: 30 min (met automatisch stoppen)
- Buitendiameter van het draaibord : 24,5 cm
- Binnenverlichting
- Afmetingen (L x H x D): 45 x 26 x 34 cm
- Nettogewicht: 10 kg

aarding

Deze microgolfoven is uitgerust met een geaard stopcontact. Het toestel moet worden aangesloten op een correct geïnstalleerd stopcontact en worden voorzien van een geaarde stekker.

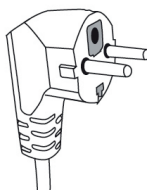

OPGELET: Een verkeerd gebruik van het geaarde stopcontact kan aanleiding geven tot elektrische schokken.

- Bij een kortsluiting beperkt de aarding het risico op een elektrische schok doordat de stroom kan worden afgevoerd langs de aardleiding.
- Bij vragen over de geaarde stekker of de elektrische aansluiting dient u gekwalificeerd personeel te contacteren.
- Als een verlengkabel nodig is, gebruik dan enkel een driedradig snoer met aarding.

installatie van het toestel

- Het product moet worden geïnstalleerd met inachtneming van de nationale voorschriften voor elektrische installaties.
- Plaats de oven op een stabiel en vlak oppervlak. Laat voldoende ventilatieruimte rondom het toestel om een goede ventilatie te verzekeren. Laat minimaal 30 cm boven het toestel, 10 cm tussen de achterkant en de muur, 7,5 cm aan de ene kant en een open ruimte aan de andere kant vrij.
- Vergewis u ervan dat de ventilatieopeningen aan de zijkanten, de bovenkant en de achterkant van het toestel niet zijn afgesloten.

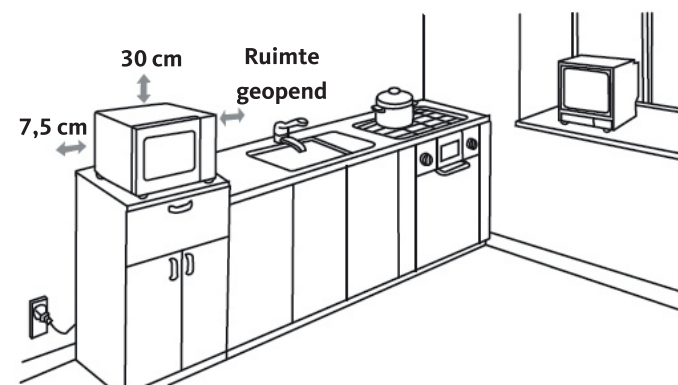

WAARSCHUWING: Plaats uw oven niet op een kookplaat of op een toestel dat warmte produceert. Het gevaar bestaat dat uw oven beschadigd raakt en in dat geval vervalt de garantie.

- Installeer deze oven niet in open lucht of in zeer vochtige of extreem warme ruimtes.
- Het is eveneens aanbevolen om deze oven niet vlak bij een radio- of televisietoestel te plaatsen, omdat het magnetisch veld van de oven storingen en ruis kan veroorzaken.
- Plaats niets op de microgolfoven.
- Plaats de microgolfoven niet in een afgesloten meubel.
- Alvorens uw toestel aan te sluiten, dient u zich ervan te vergewissen dat de elektrische spanning bij u thuis overeenkomt met deze die aangegeven wordt op het typeplaatje van het toestel en dat de stekker van het voedings snoer is aangepast aan het stopcontact.
- Steek de oven van uw oven in een geaard stopcontact.



De temperatuur van de toegankelijke oppervlakken (deur en buitenoppervlak) kan hoog oplopen wanneer het toestel in werking is.

Dit logo betekent dat het gedeelte waar het is aangebracht zeer warm kan worden tijdens de werking van het toestel.

eerste gebruik

Aangezien de bakruimte van de oven of de verwarmingselementen vet of bepaalde productieresten kunnen bevatten, is het gebruikelijk dat er een geur vrijkomt (zelfs een beetje rook) tijdens het eerste gebruik. Dit is normaal en zal na het toestel enkele keren te hebben gebruikt niet meer plaatsvinden. Verlucht uw ruimte door de deuren en ramen te openen om de geuren te verdrijven.

handleiding voor de toebehoren

Glazen draaibord

- Plaats het glazen bord nooit omgekeerd. Het is speciaal ontworpen op precies te passen op de aandrijfas.
- Het glazen bord en de ring van het draaibord moeten altijd in de oven aanwezig zijn wanneer deze wordt gebruikt.
- Behandel het bord met de nodige voorzichtigheid om te vermijden dat het barst.
- Wanneer het glazen bord barsten of krassen vertoont of wanneer de ring van het draaibord beschadigd is, gebruik de oven dan niet en bestel bij uw doorverkoper vervangonderdelen die conform zijn aan de originele onderdelen.
- Het draaibord draait in beide richtingen: dit is normaal.
- Plaats de voedingsmiddelen en de recipiënten altijd op het glazen bord wanneer u gerechten bereidt. Zorg ervoor dat het gerecht precies in het midden van het glazen bord staat om te vermijden dat het gerecht tegen de wanden of de deur botst.



Andere toebehoren (niet meegeleverd)

Het is sterk aanbevolen om recipiënten te gebruiken die zijn aangepast en die geen risico inhouden voor gebruik in de microgolfoven. In het algemeen zijn hittebestendige recipiënten op basis van keramiek, glas en plastic geschikt voor gebruik in de microgolfoven. Controleer of op het recipiënt de vermelding 'Microgolfovenbestendig' staat ».



OPGELET: Gebruik nooit metalen keukengerei of keukengerei met metalen versieringen met de microgolffunctie. De golven kunnen niet doorheen het metaal dringen. Metalen voorwerpen kunnen vonken of flietsen veroorzaken die uw toestel ernstig kunnen beschadigen.

- Voor korte gaartijden kunt u recipiënten in plastic of karton gebruiken, alsook diepgevroren gerechten onder plastic folie, op voorwaarde dat deze folies eerst met een vork werden doorprikt zodat de damp kon ontsnappen.
- Gebruik geen servies uit metaal, gietijzer of aardewerk met onderdelen, ook zeer kleine, uit metaal (onder andere zilver en goud).
- De warmte van de voedingsmiddelen kan zich afzetten op het recipiënt, zodat dit heet kan worden. Gebruik isolerende wanten om de recipiënten vast te nemen.
- Het is aanbevolen om glazen of kunststof deksels of een plastic folie te gebruiken om:
 - overmatige verdamping te verhinderen (voornamelijk tijdens lange gaartijden),
 - de gaartijden te verminderen,
 - de voedingsmiddelen niet te laten uitdrogen,
 - het aroma te behouden.
- Het deksel moet met enkele gaten doorprikt zijn of over openingen beschikken zodat de druk zich niet kan opbouwen. Plastic zakken dienen verplicht te worden geopend.









OPGELET: Niet alle soorten plastic folie zijn geschikt voor microgolven. Raadpleeg de instructies op de verpakking van de recipiënten.

gebruik

Vermogensschakelaar

Uw oven beschikt over 6 vermogensniveaus:

Vermogensniveau	Gebruik
	Zacht maken van roomijs, boter, kaas. Bereidingen met gist doen rijzen. Warm houden.
	Ontdooien van elk type voedingsmiddel.
	Langzaam doen garen van gerechten. Minder zacht vlees bakken.
	Matig opnieuw opwarmen van gerechten. Vlees en gevogelte braden.
	Snel opnieuw opwarmen van gerechten. Zacht vlees bakken.
	Zeer snel opnieuw opwarmen van gerechten.

Timer

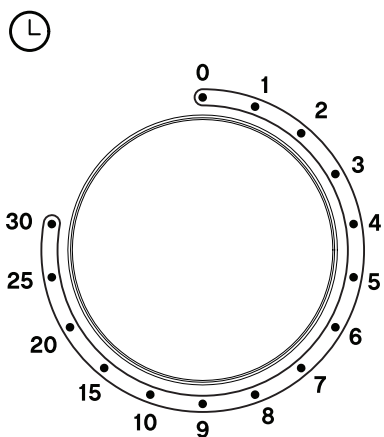

- De gradaties “0, 1, 2, 3 [...]” gelden voor de timer.
- U kunt een tijd van maximaal 30 minuten selecteren.

Gebruik van de functie “Oven”

1. Steek de oven van uw oven in een geaard stopcontact.
2. Open de deur.
3. Plaats het bord met voedingswaren op het draaboard.
Verdeel de voeding goed over het volledige bord om een homogeen kookproces mogelijk te maken.
4. Sluit de deur.
Wanneer de deur niet correct is gesloten, zal de oven niet in werking treden.
5. Selecteer het vermogen met behulp van de vermogensschakelaar.
6. Selecteer een kooktijd met behulp van de timer.
Het bord begint te draaien met de vrijgave van golven binnen in de oven.
7. Eenmaal de kooktijd is verstreken, weerklinkt een geluidssignaal.

Opmerkingen:

U kunt de deur van de oven tijdens het kookproces openen. De timer zal automatisch stoppen en de oven zal geen golven meer produceren. Wanneer u de deur sluit wordt het kookproces hervat tot het einde van de kooktijd die aangegeven staat op de timer.

Indien u het kookproces wilt stoppen voor het einde van de geprogrammeerde kooktijd, draai de knop van de timer dan in tegenwijzerzin tot op de positie “0”.

Gebruik van de functie “Ontdooien”

1. Plaats de voedingsmiddelen die ontdooid moeten worden op het draaboard en sluit de deur.
2. Plaats de vermogensschakelaar op de positie  (“Ontdooien”).
3. Stel de timer in volgens het gewicht van de voedingsmiddelen die moeten worden ontdooid en gebruik hiervoor de onderstaande tabel.
De oven treedt automatisch in werking.

Voedingsmiddelen	Gewicht	Ontdooitijd
Vlees	0,1 tot 1 kg	1 min 30 tot 26 min
Gevogelte	0,2 tot 1 kg	2 min 30 tot 22 min
Vis, zeevruchten	0,1 tot 0,9 kg	1 min 30 tot 14 min

4. Eenmaal de kooktijd is verstreken, weerklinkt een geluidssignaal.

Tip: Tijdens het ontdooien is het aangewezen om regelmatig te roeren of de voedingsmiddelen om te draaien voor een betere spreiding van de warmte. Herhaal de operatie wanneer na afloop van de kooktijd de voedingsmiddelen niet perfect ontdooid zijn.

reiniging en onderhoud



BELANGRIJK: Trek het stekker van het toestel uit het stopcontact alvorens u over gaat tot de reiniging en laat indien mogelijk de deur open staan om de oven te deactiveren.

Het is aanbevolen om de oven regelmatig te reinigen en alle etensresten te verwijderen: als het toestel niet proper wordt gehouden, zou het oppervlak kunnen verslijten en onherroepelijk de levensduur van het toestel kunnen aantasten, wat tot een gevaarlijke situatie zou kunnen leiden.

Reiniging van de binnenkant van de oven

- Spatten van voedsel binnen in de oven moeten dagelijks worden gereinigd met een zachte spons en warm water met zeep. Spoel met helder water en wrijf zorgvuldig droog met een zachte doek.
- Gebruik geen schuurmiddelen of schuursponzen voor het schoonmaken.
- Controleer regelmatig of de micaplaat (stralingsuitgang), die zich in de bakruimte van de oven bevindt, nog proper is.



OPGELET! Een te grote opeenhoping van etensresten op de micaplaat kan vlambogen binnen in de bakruimte veroorzaken. De aangekoekte spatten zouden oververhit kunnen geraken, kunnen roken of brand kunnen veroorzaken.

- Verwijder het deksel van de golfgeleider (micaplaat) niet.
- U kunt het glazen draaibord, de as en de ring van het draaibord eenmaal ze zijn afgekoeld reinigen met een zachte spons en warm water met zeep. Spoel vervolgens met helder water en droog de onderdelen zorgvuldig met een zachte doek.

Reiniging van de buitenkant van de oven

- De buitenkant van de oven is vervaardigd uit geschilderd metaal. Reinig deze met een lichtjes met warm water vochtig gemaakte zachte doek en daarna met helder water. Droog daarna zorgvuldig af met een propere droge doek.
- Zorg ervoor dat er geen water in het toestel komt via de ventilatieopeningen.
- Reinig het bedieningspaneel voorzichtig. Droog het af met een (alleen met water) lichtjes vochtig gemaakte zachte doek. Gebruik geen chemische producten. Vermijd het gebruik van te veel water.



probleemoplossingsgids



OPGELET: Om elk gevaar te vermijden, moet u bij problemen de klantendienst van uw dealer of een gekwalificeerde en erkende elektricien contacteren voor dit soort herstelling.

Normaal gebruik	
De microgolfoven verstoort de ontvangst van uw televisietoestel.	De ontvangst van televisie- en radiotoestellen kan worden verstoord wanneer de microgolfoven in werking is. Deze storing is vergelijkbaar met de storing die kleine elektrische toestellen veroorzaken zoals mixers, stofzuigers en elektrische ventilatoren. Dit is normaal.
Zwak licht van de oven.	Tijdens een garing in de microgolfoven met een klein vermogen kan de lamp minder licht geven. Dit is normaal.
Er is een opeenhoping van damp op de deur, er ontsnapt warme lucht langs de verluchtingsopeningen.	Tijdens de garing komt er damp uit de voedingsmiddelen. Deze damp wordt voornamelijk afgevoerd via de verluchtingsgaten, maar een kleine hoeveelheid hoort zich op de koude oppervlakken op, zoals op de deur van de oven. Dit is normaal.
De oven wordt per ongeluk gebruikt zonder voedingsmiddelen binnen in.	Het gebruik van de oven zonder voedingsmiddelen zal deze niet beschadigen als dit kortstondig plaatsvindt. Maar dit wordt niet aanbevolen.

Problemen	Mogelijke oorzaken	Oplossingen
De oven werkt niet.	Het voedingsnoer is niet goed aangesloten.	Trek de stekker van het toestel uit het stopcontact, wacht 10 seconden en stop de stekker opnieuw in het stopcontact.
	De zekeringen zijn gesmolten of de stroomonderbreker werd geactiveerd.	Vervang de zekering of heractiveer de stroomonderbreker (die hersteld werd door professionele technici van onze vennootschap).
	Er is een probleem met het stopcontact.	Probeer het stopcontact uit door er andere elektrische toestellen op aan te sluiten.
De oven verwarmt niet.	De deur is niet goed gesloten.	Sluit de deur correct.
Het glazen draai bord maakt lawaai wanneer de microgolfoven in werking is.	Het steunoppervlak voor de wieltjes van de ring van het bord en de onderkant van de oven zijn vuil.	Zie de paragraaf "Reiniging en onderhoud" om de vuile oppervlakken te reinigen.

Als geen van bovenstaande handelingen het probleem oplost, contacteer dan de klantendienst van uw doorverkoper. Probeer niet zelf om het probleem op te lossen of de oven te herstellen.

Technische Daten

- Modell: EM205s
- Stromversorgung: 230 V ~ 50 Hz
- Mikrowellenfrequenz: 2450 MHz
- Fassungsvermögen: 20 L
- Nennleistung Mikrowellen: 1150 W
- Nennausgangsleistung Mikrowellen: 700 W
- 6 Leistungsstufen
- Auftaufunktion
- Timer: 30 Min. (mit automatischer Ausschaltung)
- Außendurchmesser der Drehplatte: 24,5 cm
- Innenbeleuchtung
- Maße (L x H x T) : 45 x 26 x 34 cm
- Nettogewicht : 10 kg

Erdung

Dieser Mikrowellenofen ist mit einer geerdeten Steckdose ausgestattet. Er muss an eine ordnungsgemäß installierte und geerdete Wandsteckdose angeschlossen werden.

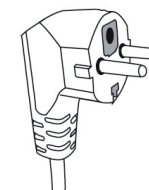

ACHTUNG: Die unsachgemäße Benutzung des Erdungssteckers kann zu einem Stromschlag führen.

- Im Falle eines Kurzschlusses verringert die Erdung das Risiko eines Stromschlags, indem sie einen Stromfluss durch das Erdungskabel ermöglicht.
- Wenn Sie Fragen zur Erdung oder zum elektrischen Anschluss haben, wenden Sie sich bitte an entsprechend qualifiziertes Personal.
- Wenn ein Verlängerungskabel erforderlich ist, verwenden Sie nur ein geerdetes dreiadriges Verlängerungskabel.

Installation des Geräts

- Das Gerät muss in Übereinstimmung mit den nationalen Elektroinstallationsvorschriften installiert werden.
- Stellen Sie den Ofen auf eine ebene und stabile Fläche. Lassen Sie ausreichend Raum für die Belüftung um das Gerät herum, um eine ordnungsgemäße Belüftung zu ermöglichen. Lassen Sie mindestens 30 cm über dem Gerät, 10 cm zwischen der Rückseite und der Wand, 7,5 cm auf einer Seite frei und sorgen Sie für einen unbegrenzten Freiraum auf der anderen Seite.
- Achten Sie darauf, dass die Lüftungsöffnungen an den Seiten, der Oberseite und der Rückseite des Geräts nicht blockiert sind.

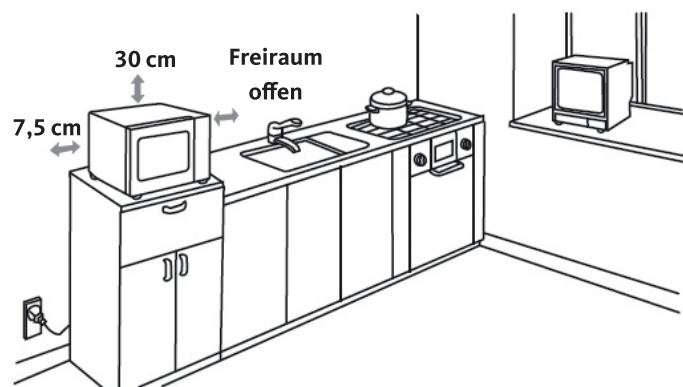

WARNUNG: Stellen Sie den Mikrowellenofen nicht auf einen Herd oder auf ein Gerät, das Wärme erzeugt. Ihr Ofen könnte beschädigt werden und die Garantie gilt in diesem Fall nicht.

- Stellen Sie diesen Ofen nicht im Freien oder in Bereichen mit hoher Luftfeuchtigkeit oder übermäßiger Hitze auf.
- Es empfiehlt sich zudem, diesen Ofen nicht in der Nähe eines Radio- oder Fernsehgerätes zu aufzustellen, da das Magnetfeld des Ofens Störungen und Interferenzen verursachen kann.
- Keine Gegenstände auf den Mikrowellenofen legen oder stellen.
- Installieren Sie den Mikrowellenofen nicht in einem geschlossenen Möbel.

- Vergewissern Sie sich vor dem Anschließen Ihres Geräts, ob die Stromspannung in Ihrer Wohnung der auf dem Typenschild des Geräts angegebenen Spannung entspricht und ob der Stecker des Stromkabels für die Netzsteckdose geeignet ist.
- Schließen Sie Ihren Mikrowellenofen an eine geerdete Wandsteckdose an.



Wenn das Gerät in Betrieb ist, kann die Temperatur der zugänglichen Flächen (Tür und Außenflächen) sehr hoch sein.

Dieses Logo weist darauf hin, dass der Bereich oder das Teil des Geräts, auf dem es angebracht ist, während des Betriebs sehr heiß werden kann.

Erster Gebrauch

Da der Garraum des Ofens oder die Heizelemente Fett oder Herstellungsrückstände enthalten können, kommt es häufig vor, dass bei der ersten Benutzung des Ofens ein Geruch (oder sogar ein wenig Rauch) entsteht. Dieser Neugeruch ist normal und tritt nach wiederholtem Gebrauch nicht mehr auf. Öffnen Sie Türen und Fenster und lüften Sie den Raum, um die Gerüche abziehen zu lassen.

Hinweise zu den geeigneten Küchenutensilien

Drehplatte aus Glas

- Setzen Sie die Glasplatte niemals anders herum ein. Sie ist so konstruiert, dass sie genau auf die Antriebsachse passt.
- Die Glasplatte und der Ring der Drehplatte müssen sich während des Gebrauchs immer im Ofen befinden.
- Handhaben Sie die Platte mit Vorsicht, um sie nicht zu zerbrechen.
- Wenn die Glasplatte gesprungen oder zerbrochen ist oder wenn der Ring der Drehplatte beschädigt ist, benutzen Sie den Ofen nicht und bestellen Sie bei Ihrem Händler die den Originalteilen entsprechenden Ersatzteile.
- Die Drehplatte dreht sich beide Richtungen: das ist normal.
- Platzieren Sie Lebensmittel und Behälter zum Kochen immer auf die Glasplatte. Achten Sie darauf, Teller auf die Mitte der Glasplatte zu stellen, um zu verhindern, dass sie gegen die Wände oder die Tür stoßen.



Sonstige Utensilien (nicht im Lieferumfang inbegriffen)

Es wird unbedingt empfohlen, geeignete Kochgefäße zu verwenden, die keinerlei Risiko für das Kochen im Mikrowellenofen darstellen. Die meisten hitzebeständigen Keramik-, Glas- und Kunststoffgefäße sind für den Gebrauch in der Mikrowelle geeignet. Überprüfen Sie, ob das Kochgefäß mit dem Hinweis "Mikrowellenbeständig" versehen ist ».

! ACHTUNG: Benutzen Sie mit der Mikrowellenfunktion niemals metallische Utensilien oder Utensilien mit Metallbeschlägen. Die Wellen können das Metall nicht durchdringen. Metallgegenstände verursachen Funken oder Blitze, die zu schweren Schäden an Ihrem Gerät führen können.







- Für kurze Kochzeiten können Plastik- oder Kartonbehälter verwendet werden, ebenso können in hitzebeständige Plastikfolie verpackte Tiefkühlgerichte mit der Folie erhitzt werden, sofern die Folie zuvor mit einer Gabel durchstochen wurde, damit der Dampf entweichen kann.
- Verwenden Sie keinesfalls Metall-, Gusseisen- oder Steingutgeschirr mit Metalldekorteilen (einschließlich Silber oder Gold), seien diese auch noch so klein.
- Die Hitze der Lebensmittel kann auf das Kochgefäß übertragen werden und es kann sehr heiß werden. Verwenden Sie bei der Handhabung der Gefäße isolierte Kochhandschuhe.
- Es wird empfohlen, Glas- oder Plastikdeckel oder Plastikfolie zu verwenden, um
 - eine übermäßige Verdunstung (insbesondere bei sehr langen Kochzeiten) zu vermeiden,
 - die Kochzeit zu reduzieren
 - und die Lebensmittel vor dem Austrocknen zu schützen
 - und ihr Aroma zu erhalten.
- Der Deckel sollte einige Löcher oder Öffnungen aufweisen, damit sich kein Druck aufbauen kann. Plastikbeutel müssen geöffnet werden.

! ACHTUNG: Nicht alle Arten von Plastikfolien sind für die Verwendung in Mikrowellen geeignet. Beachten Sie die Anweisungen auf der Verpackung der Behälter.

Gebrauch

Leistungsschalter

Ihr Ofen verfügt über 6 Leistungsstufen:

Leistungsstufe	Gebrauch
	Erweichen von Eiscreme, Butter, Käse. Gehen lassen von Hefeteigzubereitungen. Warmhalten.
	Auftauen aller Arten von Lebensmitteln.
	Langsames Garen von Gerichten. Kochen von weniger zartem Fleisch.
	Gemäßigtes Erhitzen von Gerichten. Schmoren von Fleisch und Geflügel.
	Schnelles Erwärmen von Gerichten. Kochen von zartem Fleisch.
	Sehr schnelles Erwärmen von Gerichten.

DE

Timer

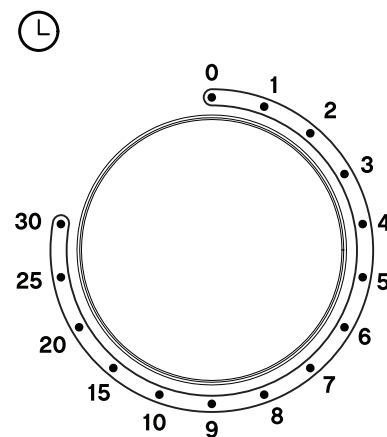

- Die Abstufungen "0, 1, 2, 3 [...]" beziehen sich auf den Timer.
- Sie können eine Zeit von bis zu maximal 30 Minuten wählen.

Gebrauch der Funktion "Ofen"

1. Schließen Sie den Ofen an eine geerdete Wandsteckdose an.
2. Öffnen Sie die Tür.
3. Stellen Sie den Teller mit den Lebensmitteln auf den Drehteller.
Verteilen Sie das Essen gleichmäßig auf dem Teller, um ein gleichmäßiges Garen zu gewährleisten.
4. Schließen Sie die Tür.
Wenn die Tür nicht ordnungsgemäß geschlossen ist, startet der Ofen nicht.
5. Wählen Sie die Leistung mit dem Leistungswahlschalter.
6. Wählen Sie eine Garzeit mit dem Timer-Schalter.
Die Platte beginnt sich mit den Emissionen der Wellen im Inneren des Ofens zu drehen.
7. Nach Ablauf der Garzeit gibt das Gerät ein akustisches Signal ab.

Hinweise:

Sie können die Ofentür während des Garvorgangs öffnen. Der Timer stoppt automatisch und der Ofen erzeugt keine Wellen mehr. Wenn Sie die Tür schließen, wird der Garvorgang bis zum Ende der auf dem Timer angezeigten Garzeit fortgesetzt.

Wenn Sie das Garen vor dem Ende der programmierten Garzeit beenden möchten, drehen Sie den Timerschalter gegen den Uhrzeigersinn auf die Position "0".

Gebrauch der "Auftaufunktion"

1. Legen Sie die aufzutauenden Lebensmittel auf die Drehplatte und schließen Sie die Tür.
2. Stellen Sie den Leistungswahlschalter auf Position ****** ("Auftauen").
3. Stellen Sie den Timer gemäß der untenstehenden Tabelle auf das Gewicht des aufzutauenden Lebensmittels ein.
Der Ofen schaltet sich automatisch ein.

Lebensmittel	Gewicht	Auftaudauer
Fleisch	0,1 bis 1 kg	1 Min. 30 bis 26 Min.
Geflügel	0,2 bis 1 kg	2 Min. 30 bis 22 Min.
Fisch, Meeresfrüchte	0,1 bis 0,9 kg	1 Min. 30 bis 14 Min.

4. Nach Ablauf der Garzeit gibt das Gerät ein akustisches Signal ab.

Tipp: Während des Auftauens sollten die Lebensmittel zur besseren Wärmeverteilung regelmäßig umgerührt oder gewendet werden. Wenn die Lebensmittel nach Ablauf der Zeit nicht vollständig aufgetaut sind, wiederholen Sie den Vorgang.

Reinigung und Wartung



WICHTIG: Ziehen Sie vor der Reinigung den Netzstecker aus der Steckdose und lassen Sie, wenn möglich, die Tür offen, um zu gewährleisten, dass der Mikrowellenofen garantiert ausgeschaltet ist.

Es wird geraten, die Mikrowelle regelmäßig zu reinigen und eventuelle Lebensmittelablagerungen zu entfernen: Wenn das Gerät nicht in ordnungsgemäß sauberen Zustand gehalten wird, kann dies zu einer Beschädigung der Oberflächen führen und die Lebensdauer des Geräts beeinträchtigen oder sogar zu gefährlichen Situationen führen.

DE

Reinigung des Inneren des Ofens

- Spritzer und Kleckse von Lebensmitteln im Innenraum des Ofens müssen täglich mit einem weichen Schwamm und warmem Seifenwasser entfernt werden. Dann mit klarem Wasser abspülen und mit einem weichen Tuch gründlich abtrocknen.
- Verwenden Sie zur Reinigung keine scheuernden Reinigungsmittel oder Scheuerschwämme.
- Kontrollieren Sie regelmäßig die Sauberkeit der Glimmerscheibe (Austritt der Wellen) im Garraum des Ofens.



ACHTUNG: Eine größere Ablagerung von Lebensmittlrückständen auf der Glimmerscheibe kann zu einem elektrischen Lichtbogen im Inneren des Garraums führen. Verkrustete eingebrannte Spritzer können sich überhitzen, Rauch bilden oder einen Brand verursachen.

- Die Wellenleiterabdeckung (Glimmerscheibe) darf nicht entfernt werden.
- Sie können die Glasdrehplatte, die Achse und den Ring der Drehplatte nach dem Abkühlen mit einem weichen Schwamm und heißem Seifenwasser reinigen. Dann mit klarem Wasser abspülen und mit einem weichen Tuch gründlich abtrocknen.

Reinigung des Ofenäußeren

- Die Außenflächen des Ofens bestehen aus lackiertem Metall. Reinigen Sie diese mit einem weichen Tuch, das leicht mit warmer Seifenlauge angefeuchtet ist, dann das Tuch zum Abwischen mit klarem Wasser anfeuchten. Dann sorgfältig mit einem sauberen, trockenen Tuch abwischen.
- Achten Sie darauf, dass niemals Wasser durch die Lüftungsöffnungen in das Geräteinnere eindringt.
- Das Bedienfeld vorsichtig reinigen. Wischen Sie es mit einem weichen, leicht feuchten Tuch (nur mit Wasser) ab. Verwenden Sie keine chemischen Produkte. Verwenden Sie nicht zu viel Wasser.

Fehlerbehebung



ACHTUNG: Um jegliche Gefahr zu vermeiden, wenden Sie sich bei Störungen unbedingt an den Kundendienst Ihres Händlers oder an einen für diese Reparaturen autorisierten und qualifizierten Elektriker.

Normaler Betrieb	
Der Mikrowellenofen stört Ihren Fernsehempfang.	Der Empfang von Fernsehern und Radios kann während des Betriebs des Mikrowellenofens gestört werden. Diese Störungen ähneln denen, die von kleinen Elektrogeräten wie Mixern, Staubsaugern und elektrischen Ventilatoren verursacht werden. Dies ist normal.
Die Beleuchtung des Ofens ist schwach.	Während eines Kochvorgangs in der Mikrowelle mit geringer Leistung kann das Licht im Ofen gedimmt sein. Dies ist normal.
Ansammlung von Dampf an der Tür, heiße Luft entweicht aus den Lüftungsöffnungen.	Während des Kochens wird Dampf aus den Lebensmitteln freigesetzt. Dieser entweicht hauptsächlich durch die Lüftungsöffnungen, jedoch schlagen sich geringe Mengen auf kalten Oberflächen wie der Tür des Ofens nieder. Dies ist normal.
Der Ofen wurde versehentlich ohne Lebensmittel benutzt.	Ein nur kurzzeitiger Betrieb des Ofens in leerem Zustand beschädigt diesen nicht. Davon ist jedoch abzuraten.

Störungen	Mögliche Ursachen	Behebung
Der Ofen funktioniert nicht.	Das Stromkabel ist nicht ordnungsgemäß angeschlossen.	Ziehen Sie den Netzstecker, warten Sie 10 Sekunden und schließen Sie das Gerät dann wieder an.
	Schmelzen von Sicherungen oder Aktivierung des Schutzschalters.	Ersetzen Sie die Sicherung oder setzen Sie den Schutzschalter zurück (wird von professionellen Technikern unseres Unternehmens repariert).
	Problem mit der Netzsteckdose.	Testen Sie die Steckdose durch das Anschließen anderer Elektrogeräte.
Der Ofen heizt nicht.	Die Tür ist nicht ordnungsgemäß geschlossen.	Schließen Sie die Tür ordnungsgemäß.
Die Glasdrehplatte macht ein Geräusch, wenn der Mikrowellenherd eingeschaltet ist.	Die Auflagefläche der Rollen des Rings der Drehplatte und der Boden des Ofens sind verschmutzt.	Lesen Sie zur Reinigung verschmutzter Oberflächen den Abschnitt "Reinigung und Wartung".

Wenn sich das Problem durch keine der oben genannten Maßnahmen lösen lässt, wenden Sie sich an den Kundendienst Ihres Händlers. Versuchen Sie nicht, den Ofen selbst einzustellen oder zu reparieren.

Características técnicas

- Modelo: EM205s
- Alimentación: 230 V ~ 50 Hz
- Frecuencia microondas: 2450 MHz
- Capacidad: 20 l
- Potencia nominal del microondas: 1150 W
- Potencia restablecida del microondas: 700 W
- 6 niveles de potencia
- Función de descongelación
- Temporizador: 30 min (con parada automática)
- Diámetro exterior de la bandeja giratoria: 24,5 cm
- Iluminación interior
- Dimensiones (ancho x altura x profundidad): 45 x 26 x 34 cm
- Peso neto: 10 kg

toma de tierra

Este horno microondas está equipado con una toma de tierra eléctrica. Se debe enchufar a una toma de corriente de pared, instalada correctamente y equipada con toma de tierra.

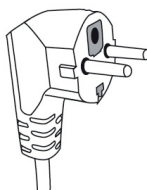

¡ATENCIÓN! Un uso incorrecto de la toma de tierra puede provocar un riesgo de descarga eléctrica.

- En caso de cortocircuito, la toma de tierra reduce el riesgo de descarga eléctrica, ya que permite evacuar la corriente por el cable de tierra.
- Si tiene preguntas sobre la toma de tierra o la conexión eléctrica, consulte a una persona cualificada.
- Si necesitara un alargador, utilice exclusivamente un alargador de tres cables equipado con una toma de tierra.

Instalación del aparato

- El producto debe instalarse respetando la normativa nacional relativa a las instalaciones eléctricas.
- Coloque el horno sobre una superficie estable y plana. Deje un espacio de ventilación suficiente alrededor del aparato para permitir una ventilación adecuada. Deje al menos 30 cm por encima del aparato, 10 cm entre la parte trasera y la pared, 7,5 cm en un lateral y un espacio despejado en el otro.
- Asegúrese de que no haya nada que obstruya los orificios de ventilación en los laterales, la parte superior y la parte trasera del aparato.

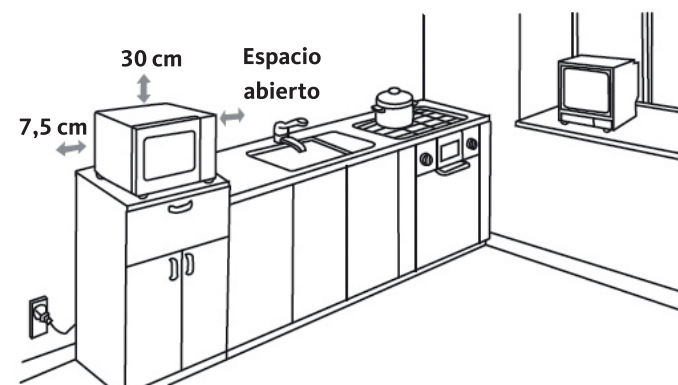

AVISO: No instale el horno sobre una placa de cocción o un aparato que genere calor. El horno podría dañarse y la garantía se perderá en ese caso.

- No instale este horno al aire libre ni en lugares muy húmedos o en los que haga un calor excesivo.
- Asimismo, se recomienda que este horno no se coloque cerca de un aparato de radio o televisión, ya que el campo magnético del horno podría crear interferencias y señales parásitas.
- No coloque nada sobre el horno microondas.
- No instale el horno microondas en un mueble cerrado.
- Antes de enchufar el aparato, asegúrese de que la tensión eléctrica de su domicilio coincida con la indicada en la placa de características del horno y que el enchufe del cable de corriente sea el adecuado para la toma de corriente.
- Enchufe el horno en un enchufe de pared con toma de tierra.



La temperatura de las superficies accesibles (puerta y superficie exterior) puede ser elevada cuando el aparato está en funcionamiento.

Este símbolo indica que la parte en la que está colocado puede calentarse mucho cuando el aparato está en funcionamiento.

Primer uso

Como la cavidad de cocinado del horno o los elementos calefactores pueden tener grasa o restos de fabricación, es posible que desprenda olor (e incluso un poco de humo) cuando utilice el horno por primera vez. Esto es normal y no se volverá a repetir después de varios usos. Ventile la habitación abriendo las puertas y ventanas para que los olores se disipen.

guía de utensilios

Bandeja giratoria de cristal

- No coloque la bandeja giratoria al revés. Está diseñada para encajar perfectamente en el eje de accionamiento.
- La bandeja de cristal y el aro de la bandeja giratoria siempre deben estar colocados en el horno durante el uso.
- Manipule la bandeja con cuidado para no romperla.
- Si la bandeja de cristal está fisurada o rota o si el aro de la bandeja giratoria está dañado, no use el horno y pida las piezas de recambio en conformidad con las originales a su distribuidor.
- La bandeja giratoria gira en ambos sentidos: esto es algo normal.
- Coloque siempre los alimentos y envases en la bandeja de cristal para la cocción. Centre el plato en el centro de la bandeja de cristal para que este no choque contra las paredes o la puerta.



Otros utensilios (no incluidos)

Se recomienda encarecidamente que se utilicen recipientes adecuados y que no presenten riesgos para cocinar con el horno microondas. Por lo general, los recipientes elaborados a base de cerámica, vidrio y plástico resistentes al calor son adecuados para cocinar en microondas. Compruebe que el recipiente presente la mención «Resistente al horno microondas».



¡ATENCIÓN! No use utensilios metálicos ni con relleno metálico con la función microondas. Las ondas no pueden penetrar el metal. Los objetos metálicos provocan chispas o destellos que pueden provocar daños graves en el aparato.

ES

- Para tiempos de cocción cortos, se pueden utilizar recipientes de plástico o cartón, así como platos congelados tapados con film de plástico, siempre que el film se haya perforado con un tenedor previamente para que el vapor pueda salir.
- No utilice vajilla de metal, de fundición o de loza que tenga partes metálicas, aunque estas sean muy pequeñas (incluidos la plata y el oro).
- El calor de los alimentos se puede transmitir al recipiente de cocción y este se puede calentar. Use guantes aislantes para manipular los envases.
- Le aconsejamos que use tapas de cristal o plástico o un film de plástico para:
 - impedir una evaporación excesiva (principalmente durante los tiempos de cocción muy largos),
 - reducir los tiempos de cocción,
 - que los alimentos no se sequen,
 - preservar el aroma.
- Deberá realizar algunas perforaciones en la tapa o disponer de aperturas para que la presión no se acumule. Las bolsas de plástico deben abrirse.









¡ATENCIÓN! No todos los tipos de film de plástico son adecuados para uso en microondas. Consulte las instrucciones del envase de los recipientes.

Uso

Botón de potencia

El horno dispone de 6 niveles de potencia:

Nivel de potencia	Uso
	Ablandar helados, mantequilla, queso. Levantar las preparaciones con levadura. Mantener caliente.
	Descongelación de todo tipo de alimentos.
	Cocción lenta de platos. Cocción de verduras menos tiernas.
	Recalentamiento moderado de platos. Asar carne y aves de corral.
	Recalentamiento rápido de platos. Cocción de verduras tiernas.
	Recalentamiento muy rápido de platos.

Temporizador

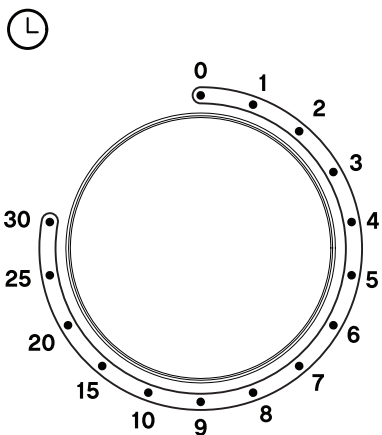

- Las graduaciones «0, 1, 2, 3 [...]» se aplican al temporizador.
- Puede seleccionar un tiempo de 30 minutos como máximo.

Uso de la función «Horno»

1. Enchufe el horno en un enchufe de pared con toma de tierra.
2. Abra la puerta.
3. Coloque el plato con los alimentos en la bandeja giratoria.
Reparta bien los alimentos por todo el plato para permitir una cocción homogénea.
4. Cierre la puerta.
Si la puerta no se cierra correctamente, el horno no se pondrá en funcionamiento.
5. Seleccione la potencia con el botón selector de potencia.
6. Seleccione un tiempo de cocción con el botón del temporizador.
La plataforma comienza a girar con emisión de ondas en el interior del horno.
7. Cuando el tiempo de cocción haya transcurrido, el horno emitirá un pitido.

Observaciones :

Puede abrir la puerta del horno durante la cocción. El temporizador se detendrá automáticamente y el horno no emitirá hondas. Cuando vuelva a cerrar la puerta, la cocción se reanuda hasta que termine el tiempo de cocción indicado en el temporizador. Si desea detener la cocción antes de que termine la temporización programada, gire el botón del temporizador en el sentido inverso a las agujas del reloj hasta la posición «0».

Uso de la función «Descongelación»

1. Coloque los alimentos que desee descongelar en la plataforma giratoria y cierre la puerta.
2. Coloque el botón selector de potencia en la posición  («Descongelación»).
3. Ajuste el temporizador con el peso del alimento que desee descongelar consultando la tabla de más abajo.
El horno se pondrá en funcionamiento automáticamente.

Alimentos	Peso	Duración de la descongelación
Carne	0,1 a 1 kg	1,30 min a 26 min
Aves de corral	0,2 a 1 kg	2,30 min a 22 min
Pescado y marisco	0,1 a 0,9 kg	1,30 min a 14 min

4. Cuando el tiempo de cocción haya transcurrido, el horno emitirá un pitido.

Consejo: Durante la descongelación, es conveniente remover o dar la vuelta de manera regular a los alimentos para lograr un mejor reparto del calor. Una vez transcurrido el tiempo, si los alimentos no están perfectamente descongelados, repita la operación.

Limpeza y mantenimiento



IMPORTANTE: Desenchufe el cable de alimentación de la toma de corriente antes de limpiar el horno y, si es posible, deje abierta la puerta para desactivar el horno.

Se recomienda limpiar el horno periódicamente y retirar todos los restos de alimentos: si el aparato no se mantiene limpio, su superficie podría deteriorarse y reducir la vida útil del aparato, así como provocar una situación peligrosa.

Limpeza del interior del horno

- Las salpicaduras y las proyecciones de comida en el interior del horno se deben limpiar todos los días con una esponja suave y agua caliente con jabón. Aclare con agua limpia y seque bien con un paño suave.
- No utilice productos limpiadores abrasivos ni un estropajo para limpiar el aparato.
- Compruebe periódicamente la limpieza de la placa de mica (salida de ondas) que se encuentra en el interior de la cavidad de cocinado del microondas.



¡ATENCIÓN! Una acumulación excesiva de restos de alimentos en la placa de mica puede provocar arcos eléctricos en el interior de la cavidad de cocinado. Las proyecciones de comida incrustadas pueden calentarse en exceso, generar humo o provocar un incendio.

- No quite la tapa de guía de ondas (placa de mica).
- Puede limpiar la bandeja giratoria de cristal, el eje y el aro de la bandeja giratoria cuando se hayan enfriado con una esponja suave y agua caliente con jabón. Enjuáguelos con agua limpia y séquelos con cuidado con un trapo suave.

Limpeza del exterior del horno

- El exterior del horno es de metal pintado. Límpielo con un paño algo humedecido con agua caliente y jabón, y luego con agua limpia. A continuación, séquelo bien con un paño limpio y seco.
- Procure que no entre agua en el aparato a través de las aberturas de ventilación.
- Limpie el panel de mandos con cuidado. Frótelos con un paño ligeramente humedecido (solamente con agua). No utilice productos químicos. Evite el exceso de agua.

Guía de resolución de problemas



¡ATENCIÓN! Para evitar peligros, en caso de producirse un problema, debe dirigirse al servicio posventa de la tienda en la que haya comprado el aparato o a un electricista cualificado y autorizado para realizar este tipo de reparaciones.

Funcionamiento normal	
El horno microondas interfiere en la recepción del televisor.	La recepción de los televisores y aparatos de radio puede sufrir interferencias cuando el horno microondas está en marcha. Estas interferencias son similares a las que generan los electrodomésticos pequeños como las batidoras, los aspiradores y los ventiladores eléctricos. Esto es algo normal.
Luz del horno baja.	Durante una cocción en el microondas a poca potencia, la luz del horno puede bajar de intensidad. Esto es algo normal.
Acumulación de vapor en la puerta; se escapa aire caliente por las aberturas de ventilación.	Durante la cocción, los alimentos desprenden vapor. Este vapor se evacúa principalmente por los orificios de ventilación, pero una pequeña cantidad se acumula en las superficies frías, como la puerta del horno. Esto es algo normal.
Horno utilizado accidentalmente sin alimentos en el interior.	El uso del horno en vacío no provoca daños si es durante poco tiempo. pero es algo que no se recomienda.

Problemas	Causas posibles	Soluciones
El horno no funciona.	El cable de alimentación no está enchufado correctamente.	Desconecte el aparato, espere 10 segundos y vuelva a conectarlo.
	Han saltado los fusibles o se ha activado el disyuntor.	Cambie el fusible o rearme el interruptor (reparado por técnicos profesionales de nuestra empresa).
	Problema con la toma eléctrica.	Pruebe la toma conectando otros aparatos eléctricos.
El horno no calienta.	La puerta está mal cerrada.	Cierre bien la puerta.
La bandeja giratoria de cristal hace ruido cuando el horno microondas está en funcionamiento.	La superficie de apoyo de la ruedas del aro de la bandeja y el fondo del horno están sucios.	Consulte el párrafo "Limpieza y desinfección" para limpiar las superficies sucias.

Si ninguna de las acciones mencionadas más arriba resuelve el problema, póngase en contacto con el servicio posventa de la tienda donde haya comprado el aparato. No intente ajustar ni reparar el horno usted mismo.

Toutes les informations, dessins, croquis et images dans ce document relèvent de la propriété exclusive de SOURCING & CREATION. SOURCING & CREATION se réserve tous les droits relatifs à ses marques, créations et informations. Toute copie ou reproduction, par quelque moyen que ce soit, sera jugée et considérée comme une contrefaçon.

All information, designs, drawings and pictures in this document are the property of SOURCING & CREATION. SOURCING & CREATION reserves all rights to its brands, designs and information. Any copy and reproduction through any means shall be deemed and considered as counterfeiting.

Toda la información, diseños, dibujos e imágenes de este documento son propiedad de SOURCING & CREATION. SOURCING & CREATION se reserva todos los derechos de sus marcas, diseños e información. Cualquier copia y reproducción por cualquier medio será considerada como falsificación.

Alle Informationen, Zeichnungen, Skizzen und Bilder in diesem Dokument sind alleiniges Eigentum von SOURCING & CREATION. SOURCING & CREATION behält sich alle Rechte in Zusammenhang mit ihren Marken, Schöpfungen und Informationen vor. Kopien oder Reproduktionen, ungeachtet des dazu verwendeten Mittels, werden als Fälschung betrachtet und beurteilt.

Alle gegevens, tekeningen, schetsen en afbeeldingen in dit document zijn het exclusieve eigendom van SOURCING & CREATION. SOURCING & CREATION behoudt alle rechten met betrekking tot haar merken, creaties en informatie. Alle kopieën, of reproducties, met eender welk middel, worden beoordeeld en beschouwd als een vervalsing.



Protection de l'environnement

Ce symbole apposé sur le produit signifie qu'il s'agit d'un appareil dont le traitement en tant que déchet est soumis à la réglementation relative aux déchets d'équipements électriques et électroniques (DEEE). Cet appareil ne peut donc en aucun cas être traité comme un déchet ménager, et doit faire l'objet d'une collecte spécifique à ce type de déchets. Des systèmes de reprise et de collecte sont mis à votre disposition par les collectivités locales (déchèterie) et les distributeurs. En orientant votre appareil en fin de vie vers sa filière de recyclage, vous contribuerez à protéger l'environnement et empêcherez toute conséquence nuisible pour votre santé.

Protection of the environment

This symbol attached to the product means that it is an appliance whose disposal is subject to the directive on waste from electrical and electronic equipment (WEEE). This appliance may not in any way be treated as household waste and must be subject to a specific type of removal for this type of waste. Recycling and recovery systems are available in your area (waste removal) and by distributors. By taking your appliance at its end of life to a recycling facility, you will contribute to environmental conservation and prevent any harm to your health.

Protección del medio ambiente

Este símbolo en el producto significa que es un aparato cuyo tratamiento como residuo está sujeto a la normativa de Residuos de Aparatos Eléctricos y Electrónicos (RAEE). Por lo tanto, este dispositivo no se puede tratar en ningún caso como residuo doméstico, sino que se debe tratar específicamente como este tipo de residuos. Las autoridades locales (centros de recogida de residuos) y los distribuidores disponen de sistemas de devolución y recogida. Reciclando su dispositivo al final de su vida útil ayudará a proteger el medio ambiente y a evitar consecuencias perjudiciales para su salud.

Umweltschutz

Dieses Symbol auf dem Produkt bedeutet, dass es sich um ein Gerät handelt, dessen Entsorgung den Vorschriften für elektrische und elektronische Altgeräte (Elektronikschnitt) unterliegt. Dieses Gerät darf daher auf keinen Fall als Haushaltsmüll behandelt werden und muss an einer spezifischen Sammelstelle für diesen Typ von Abfall abgegeben werden. Rücknahme- und Sammelsysteme werden Ihnen von den lokalen Gebietskörperschaften (Mülldeponie) und Vertrieben bereitgestellt. Indem Sie Ihr Gerät an seinem Lebensende dem Recycling zuführen, tragen sie zum Umweltschutz bei und verhindern schädliche Folgen für Ihre Gesundheit.

Milieubescherming

Dit op het apparaat aangebrachte symbool betekent dat het apparaat aan het einde van de levensduur afgevoerd moet worden volgens de voorschriften voor afgedankte elektrische en elektronische apparatuur (WEEE). Dit apparaat mag dus in geen geval bij het gewone huisafval geworpen worden maar moet naar een specifiek inzamelpunt teruggebracht worden. De gemeentes (vuilstortplaatsen) of de verkooppunten stellen inzamelsystemen en -punten tot uw beschikking. Door uw apparaat aan het einde van de levensduur in te leveren voor recycling, draagt u bij aan de milieubescherming en voorkomt u schadelijke gevolgen voor de gezondheid.



* Testé dans nos laboratoires

Garantie valide à partir de la date d'achat (ticket de caisse faisant foi). Cette garantie ne couvre pas les vices ou les dommages résultant d'une mauvaise installation, d'une utilisation incorrecte ou de l'usure normale du produit.

* Tested in our laboratories

Warranty valid from the date of purchase (receipt as proof of purchase). This warranty does not cover defects or damage caused by improper set up, incorrect use, or normal wear and tear of this product.

* Probado en nuestros laboratorios

Garantía válida desde la fecha de compra (el recibo servirá como justificante). Esta garantía no cubre defectos o daños que resulten de una instalación inadecuada, un uso indebido o un desgaste normal del producto.

* In unseren Labors getestet

Die Garantie läuft ab dem Kaufdatum (maßgeblich ist der Kassenzettel). Diese Garantie deckt keine Mängel oder Schäden, die aus unsachgemäßer Installation, falschem Gebrauch oder der normalen Abnutzung des Produkts resultieren.

* Getest in onze laboratoria

Waarborg geldig vanaf de datum van aankoop (kasticket geldt als bewijs). De garantie dekt geen gebreken of schade die voortvloeien uit een onjuiste installatie, een onjuist gebruik of de normale slijtage van het product.

essentiel

Art. 8008719
Ref. EM2055

SERVICE RELATION CLIENTS /
Customer Relations Department /
Servicio de Atención al Cliente /
Kundenservice / Klientenafdeling

Avenue de la Motte
CS 80137
59811 Lesquin cedex

FABRIQUÉ EN R.P.C. /
Made in China / Fabricado en R.P.C. /
Hergestellt in VR China / Gefabriceerd in VR.

SOURCING & CREATION
Avenue de la Motte
59810 Lesquin - FRANCE



FR

Cet appareil se recycle

À DÉPOSER EN MAGASIN

À DÉPOSER EN DÉCHÈTERIE



OU



Points de collecte sur www.quefairedemesdechets.fr
Privilégiez la réparation ou le don de votre appareil !

