

essentiel 





**Téléviseur Full HD / Full HD TV /
Televisor Full HD / Full HD-Fernseher /
Full HD televisietoestel**

Kéa 32WH/I Smart TV

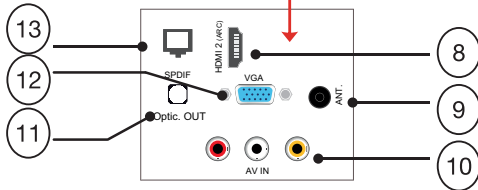
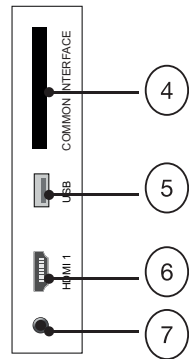
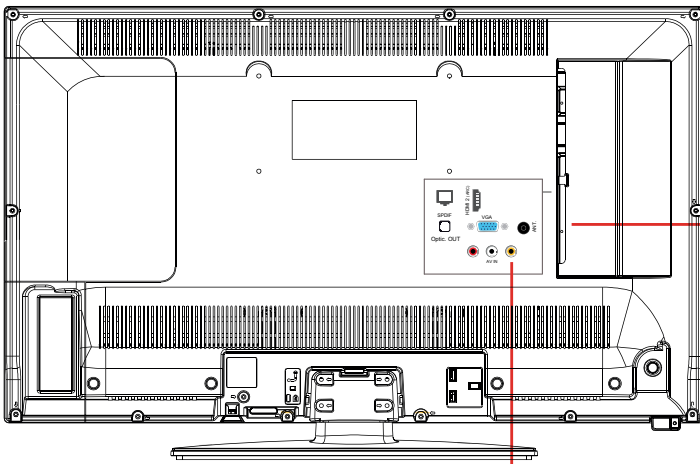
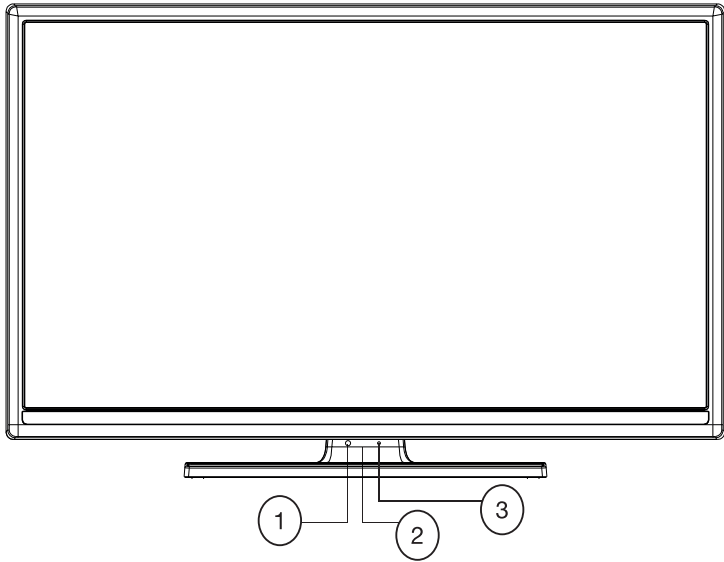

**Notice d'utilisation / User guide / Instrucciones de uso /
Bedienungsanleitung / Gebruiksaanwijzing**



	FR	EN	ES	DE	NL
1	Capteur télécommande	Remote control sensor	Sensor del mando a distancia	Fernbedienungs-Sensor	Sensor afstandsbediening
2	Bouton de commandes	Command button	Botón de control	Bedienknopf	Bedieningsknop
3	Témoin lumineux	Indicator light	Indicador luminoso	Kontrollleuchte	Controlelampje
4	Port PCMCIA (Common interface)	PCMCIA (Common interface) port	Puerto PCMCIA (Interfaz común)	PCMCIA-Anschluss (Common interface)	PCMCIA-poort (Common interface)
5	Port USB / Enregistreur	USB/Recorder port	Puerto USB / Grabadora	USB-Anschluss / Aufnahmegerät	USB-poort / Opnemer
6	Prise HDMI 1	HDMI 1 port	Toma HDMI 1	HDMI-Buchse 1	HDMI 1-stekker
7	Prise casque Jack 3,5 mm 	3.5 mm headphone port 	Toma de auriculares 3,5 mm 	Kopfhöreranschluss, 3,5 mm Klinkestecker 	Aansluiting hoofdtelefoon 3,5 mm 
8	Prise HDMI 2	HDMI 2 port	Toma HDMI 2	HDMI-Buchse 2	Stekker HDMI 2
9	Prise d'antenne (RF)	Antenna port (RF)	Toma de antena (RF)	Antennenanschluss (RF)	Antennestekker (RF)
10	Prises RCA rouge et blanche (audio composite) / Prise RCA jaune (vidéo composite)	Red and white RCA ports (composite audio) / Yellow RCA port (composite video)	Tomas RCA roja y blanca (audio compuesto) / Toma RCA amarilla (vídeo compuesto)	Rote und weiße Cinch-Buchsen (Komposit-Audio) / Gelbe Cinch-Buchse (Komposit-Video)	Stekkers RCA rood en wit (audio composite) / Stekker RCA geel (video composite)
11	Prise optique (Optical OUT)	Optical port (Optical OUT)	Toma óptica (salida óptica)	Glasfaserbuchse (Optical OUT)	Optische stekker (Optical OUT)
12	Prise VGA	VGA socket	Puerto VGA	VGA-Buchse	VGA-stekker
13	Prise Ethernet RJ45	RJ45 Ethernet socket	Toma Ethernet RJ45	Ethernet-Buchse RJ45	Stekker Ethernet RJ45

Voyant lumineux : Bleu lorsque le téléviseur est en veille, éteint lorsque le téléviseur est en fonction.

Capteur de la télécommande : Reçoit les signaux émis par la télécommande. Ne pas l'obstruer.

Indicator light: Blue when the TV is in standby mode, off when TV is on.

Remote control sensor: Receives signals from the remote control. Do not put an obstacle in front of it.

Indicador luminoso: Azul cuando el televisor está en espera y apagado cuando está en funcionamiento.

Sensor del mando a distancia: Capta las señales que emite el mando a distancia. No lo obstruya.

Kontroll-Licht: Blau wenn der Fernseher im Standby ist, erlischt, wenn der Fernseher in Betrieb ist.

Fernbedienungs-Sensor: Empfängt die von der Fernbedienung versendeten Signale. Nicht abdecken.

Waarschuwinglampje: Rood wanneer het televisietoestel in waakstand staat, uit wanneer het televisietoestel aan staat.

Sensor van de afstandsbediening: Ontvangt de signalen die uitgestuurd worden door de afstandsbediening. Deze mag niet worden belemmerd.

votre produit

Contenu de la boîte

- 1 téléviseur FHD
- 1 télécommande (2 piles LR03 fournies)
- 1 pied (vis de montage fournies)
- 1 notice d'utilisation

UTILISATION DU BOUTON DE COMMANDES

Le bouton de commande vous permet de contrôler votre téléviseur sans utiliser la télécommande.

- Augmentez le volume en actionnant le bouton de commande vers le haut. Diminuez le volume en actionnant le bouton de commande vers le bas.
- Pour changer de chaîne, appuyez brièvement sur la partie centrale pour faire apparaître à l'écran les informations sur le programme en cours. Puis actionnez le bouton de commande vers le haut ou vers le bas.
- Pour modifier la source, appuyez deux fois sur la partie centrale pour faire apparaître à l'écran la liste de sources. Parcourez les sources disponibles en actionnant le bouton de commande vers le haut ou vers le bas.
- Pour éteindre le téléviseur, maintenez enfoncée la partie centrale du bouton de commandes pendant quelques secondes jusqu'à ce que le téléviseur passe en mode veille.

FONCTIONS DES TOUCHES DE LA TÉLÉCOMMANDE

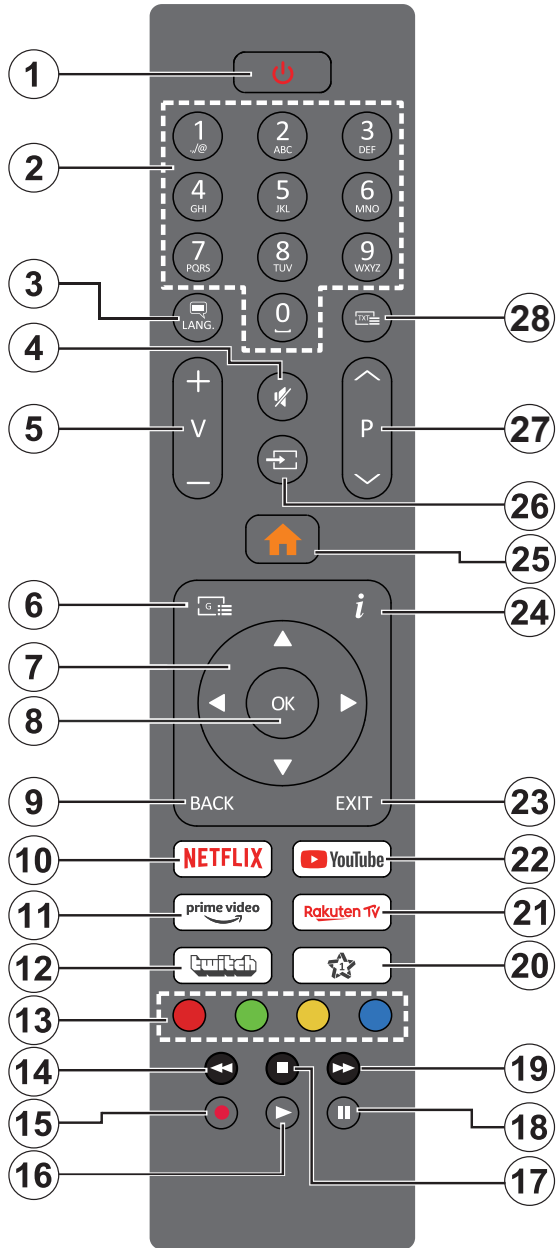

1. **Veille** : Allumer ou mettre en veille le téléviseur.
2. **Boutons numériques** : Changer de chaîne, pour modifier les valeurs dans les différents menus de configuration.
3. **Langue** : Basculer entre les modes sonores (TV analogique), afficher et changer la langue audio/des sous-titres et activer/désactiver les sous-titres (le cas échéant, en TV numérique).
4. **Muet** : Désactiver le volume du téléviseur.
5. **Augmenter ou diminuer le volume.**
6. **Guide** : Afficher le guide électronique des programmes.
7. **Boutons de direction** : Naviguer entre les menus, les contenus, etc., / Afficher les sous-pages en mode TXT lorsque vous appuyez sur le bouton droit ou gauche.
8. **OK** : Confirmer les sélections de l'utilisateur / Maintenir la page (en mode TXT) / Afficher le menu des chaînes (en mode DTV).
9. **Précédent/Retour** : Retourner à l'écran précédent, au menu précédent / Ouvrir la page index (en mode TXT).
10. **Netflix** : Lancer l'application Netflix.
11. **Prime vidéo** : Lancer l'application Prime Vidéo.
12. **Twitch** : Lancer l'application Twitch.
13. **Boutons de couleur** : Suivez les instructions qui s'affichent à l'écran pour les fonctions des boutons de couleur.
14. **Rembobiner** : Lire à rebours en vitesse accélérée.
15. **Enregistrer** : Enregistrer le programme en cours.
16. **Lecture** : Démarrer la lecture du média sélectionné.
17. **Arrêter** : Suspendre définitivement la lecture du média en cours.
18. **Pause** : Suspendre la lecture d'un média en cours / Débuter la mise en pause du direct (Timeshift)
19. **Avance Rapide** : Lire en vitesse accélérée.
20. **Mon Bouton 1 (*)**
21. **Rakuten TV** : Lancer l'application Rakuten TV.
22. **Youtube** : Lancer l'application Youtube.
23. **Quitter** : Quitter les menus affichés ou retourner à l'écran précédent.
24. **Info** : Afficher des informations sur le contenu à l'écran / Afficher des informations cachées (affiche - en mode TXT).
25. **Menu** : Afficher le menu du téléviseur.
26. **Source** : Afficher les sources de diffusion et de contenu disponibles.
27. **Programme +/-**
28. **Texte** : Afficher le télétexte (si disponible). Appuyez de nouveau pour superposer le télétexte sur une image normalement retransmise (mélange).

(*) MON BOUTON 1 :

Ce bouton est doté de fonctions par défaut. Cependant, vous pouvez personnaliser les fonctions de ce bouton en appuyant pendant cinq secondes après avoir sélectionné la source ou la chaîne de votre choix. Un message de confirmation apparaît à l'écran. La fonction MON BOUTON est désormais associée à la fonction sélectionnée. Si vous procédez à une installation initiale, la touche MON BOUTON 1 retourne à sa fonction par défaut.

La télécommande

INSERTION DES PILES

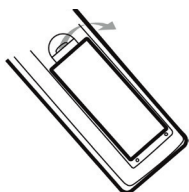

Ouvrez le couvercle situé à l'arrière de la télécommande.

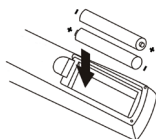

Positionnez les piles dans le boîtier en respectant les indications de polarité « + » et « - » indiquées.

Remplacez le couvercle.

La télécommande fonctionne avec 2 piles de type LR03 AAA 1,5 V. Nous vous recommandons de n'utiliser que des piles alcalines. Retirez les piles de la télécommande si vous prévoyez de ne pas l'utiliser pendant un certain temps (plus d'un mois). Les piles usagées doivent être mises au rebut de façon sûre. Déposez-les dans des bacs de collecte prévus afin de protéger l'environnement.

ORIENTATION

Orientez la télécommande vers le capteur infrarouge situé à l'avant du téléviseur dans un angle de 30° pour que ce dernier reçoive les informations transmises.

- La portée de la télécommande est de 6 mètres.
- Assurez-vous qu'il n'y ait pas d'obstacles entre la télécommande et le capteur infrarouge et que la lumière du soleil ou une autre source lumineuse ne reflète pas dessus.

consignes d'usage

LISEZ ATTENTIVEMENT CES INSTRUCTIONS AVANT D'UTILISER L'APPAREIL ET CONSERVEZ LES POUR POUVOIR VOUS Y REPORTER ULTÉRIEUREMENT.



ATTENTION : POUR RÉDUIRE LES RISQUES D'INCENDIE OU DE CHOC ÉLECTRIQUE, N'OUVREZ PAS LE COUVERCLE OU LE PANNEAU ARRIÈRE.

Aucune pièce de cet appareil ne peut être réparée ou remplacée par l'utilisateur. Confiez les réparations et l'entretien exclusivement à un personnel qualifié. Tout démontage de l'appareil entraînera l'annulation de la garantie.



Le symbole de l'éclair dans un triangle équilatéral attire l'attention de l'utilisateur sur la présence, dans le boîtier de l'appareil, d'une tension élevée, non isolée, dont l'amplitude pourrait être suffisante pour constituer un risque de décharge électrique sur les personnes.



Le point d'exclamation inscrit dans un triangle équilatéral attire l'attention de l'utilisateur sur la présence de consignes de sécurité importantes de fonctionnement ou de maintenance (entretien courant) dans la notice accompagnant l'appareil.

Usage

- Cet appareil est destiné à un usage domestique uniquement et non pas à un usage commercial ou industriel. N'utilisez l'appareil que comme indiqué dans ce mode d'emploi.
- Cet appareil ne doit pas être utilisé par des enfants sans surveillance. Veillez à ce que les enfants ne jouent pas avec l'appareil.

Source d'alimentation

- Avant de brancher votre appareil, vérifiez que la tension d'alimentation indiquée sur la plaque signalétique de l'appareil correspond bien à celle de votre installation électrique.
- Branchez la fiche d'alimentation sur une prise secteur reliée à la terre et facilement accessible.
- La fiche secteur constitue le seul moyen de débrancher l'appareil totalement de l'alimentation secteur. Pour être certain que l'appareil n'est plus alimenté, cette fiche doit être débranchée de la prise murale.
- Veillez à débrancher la fiche secteur de la prise de courant en cas d'orage ou de non utilisation prolongée.

Prise secteur et cordon d'alimentation

- Veillez à ce que la fiche secteur et le cordon d'alimentation ne puissent être écrasés ou coincés, en particulier au niveau des fiches, des prises de courant et au point de raccordement à l'appareil.
- Veillez à positionner le cordon d'alimentation de telle sorte qu'il soit impossible de marcher ou de trébucher dessus.
- Lorsque vous débranchez le téléviseur, tirez-le toujours au niveau de la prise, ne tirez pas sur le câble lui-même.
- N'utilisez pas l'appareil ou le cordon d'alimentation avec les mains mouillées.
- Ne nouez jamais le cordon et ne l'attachez pas avec d'autres cordons.
- Si le cordon d'alimentation est endommagé, il doit être remplacé par votre revendeur, son service après-vente ou une personne de qualification similaire afin d'éviter tout danger.
- Ne plongez jamais le cordon d'alimentation ou l'appareil dans l'eau ou tout autre liquide.

Installation

- Veuillez à installer l'appareil sur une surface plane et stable et de dimensions suffisantes pour l'accueillir.
- N'installez pas votre téléviseur sur un autre appareil électrique.
- Cet appareil doit être utilisé dans un climat tempéré et uniquement en intérieur.

Support

- Veuillez à la stabilité du support sur lequel vous placez l'appareil. Si vous utilisez un chariot, déplacez l'appareil avec prudence afin d'éviter de le renverser et de blesser quelqu'un.
- Utilisez uniquement les socles, bases et trépieds recommandés par le fabricant ou vendus avec l'appareil. Si vous utilisez un socle, veillez à ce qu'il ne tourne pas lors du transport de l'ensemble téléviseur + socle, ceci afin d'éviter de blesser quelqu'un. Le dispositif doit être fixé au sol ou au mur comme indiqué dans les instructions d'utilisation afin d'éviter tout dégât éventuel.

Humidité et eau

- N'exposez pas cet appareil à la pluie ou à l'humidité afin d'éviter tout risque d'incendie ou de choc électrique.
- Évitez toute éclaboussure et ne placez pas d'objets contenant un liquide (comme un vase) sur ou à proximité de l'appareil.
- N'utilisez pas cet équipement dans un endroit humide et mouillé (évités les salles de bains, l'évier et la proximité d'une machine à laver).
- Si un liquide ou un objet pénètre dans le téléviseur, débranchez-le et ne l'utilisez plus avant sa vérification par le service après-vente.

Sources de chaleur

- N'installez pas cet appareil à proximité des sources de chaleur telles que les radiateurs, les fours, et autres appareils (y compris les amplificateurs) qui génèrent de la chaleur.
- Ne pas placer sur ou à proximité de l'appareil des sources de flammes nues, telles que des bougies allumées.

- Veuillez ne pas exposer cet appareil à la lumière directe du soleil, à la poussière ou à des vibrations.

Ventilation et intrusion d'objets

- Les fentes et les ouvertures de l'appareil servent pour la ventilation et assurent un fonctionnement fiable.
- N'obstruez aucun orifice de ventilation en couvrant les ouvertures de ventilation par des objets tels que des journaux, une nappe, des rideaux, etc.
- Ne placez pas l'appareil sur un lit, un divan ou toute autre surface similaire qui pourrait boucher les orifices de ventilation.
- Veuillez à laisser un espace d'au moins 10 cm autour de l'appareil afin de garantir une bonne ventilation.
- Veuillez à ce qu'aucun objet ne tombe et qu'aucun liquide ne coule à l'intérieur de l'appareil par les fentes ou les ouvertures de ventilation. L'appareil présente des hautes tensions, et l'insertion d'un objet peut entraîner des chocs électriques et/ou un court-circuit sur des parties internes.

Volume du casque

- Afin de préserver vos capacités auditives, nous vous recommandons de ne jamais régler le volume du casque à un niveau trop élevé.

Support amovible USB

- Vous pouvez connecter des disques durs externes de 2.5 et 3.5 pouces (disques durs avec câble d'alimentation externe) à votre téléviseur via l'entrée USB de votre téléviseur.
- IMPORTANT : Sauvegardez les fichiers sur vos périphériques de stockage avant de les raccorder au téléviseur. Veuillez remarquer que la responsabilité du fabricant ne saurait être engagée en cas de dommage de fichier ou de perte de données.
- Certains types de périphériques USB (à l'exemple des lecteurs MP3) ou des lecteurs de disque dur peuvent être incompatibles avec ce téléviseur.
- Le téléviseur prend en charge les formatages de disque FAT32 et NTFS. Toutefois, l'enregistrement ne sera pas possible avec les disques au format NTFS.

- Vous pouvez rencontrer certains problèmes lors du formatage des disques durs USB d'une capacité de stockage supérieure à 1 To (Téraoctet).
- Patientez un moment avant de brancher ou de débrancher l'appareil, car la lecture des fichiers peut être inachevée. Le cas échéant, cela peut physiquement endommager le lecteur USB et le périphérique USB lui-même. N'enlevez jamais un périphérique USB durant la lecture d'un fichier.
- Vous pouvez utiliser les concentrateurs USB avec l'entrée USB de téléviseur. Les concentrateurs USB qui sont équipés d'alimentation externe sont recommandés dans ce cas.
- Nous vous recommandons d'utiliser directement l'entrée USB du téléviseur, si vous désirez connecter un disque dur USB.
- Des changements non autorisés peuvent provoquer un incendie, un choc électrique, ou d'autres dommages.

Instructions sur la mise au rebut

- L'emballage et les éléments qui le composent sont recyclables et doivent être recyclés. Les matériaux d'emballage doivent être tenus hors de portée des enfants.

L'écran à cristaux liquides (LCD) est un produit de haute technologie qui contient environ un million de transistors vous offrant une grande qualité d'image. Il peut arriver, occasionnellement, que quelques points bleus, verts, rouges (correspondants à des pixels non actifs) apparaissent sur l'écran. Ceci n'affecte pas la performance de votre produit.

Recyclage des piles de la télécommande



Ne jetez pas les piles avec les ordures ménagères. Afin de préserver l'environnement, débarrassez-vous des piles conformément aux réglementations en vigueur.

Déposez-les dans votre conteneur à piles le plus proche ou rappez-les dans votre magasin.

- Ne rechargez jamais les piles non rechargeables, ne démontez pas les piles, ne les jetez pas dans un feu.
- Ne les exposez pas à des températures élevées ou à la lumière directe du soleil.
- Ne les incinerez pas.

Nettoyage

- Avant de procéder au nettoyage, débranchez la fiche secteur de la prise de courant.
- Utilisez uniquement un chiffon doux et sec.
- Évitez l'usage d'aérosols.

Assistance technique

- Remettez toute demande de maintenance à un personnel qualifié. Une maintenance est nécessaire lorsque l'appareil a été endommagé d'une manière quelconque :
 - câble d'alimentation endommagé,
 - introduction de liquides ou d'objets dans l'appareil,
 - exposition à la pluie ou à l'humidité,
 - dysfonctionnement ou chute.
- Aucune réparation ne peut être effectuée par l'utilisateur. Consultez le centre de service après-vente de votre magasin pour toute demande de maintenance.

Pièces de rechange

- Quand des pièces doivent être changées, assurez-vous que le technicien a utilisé les pièces de rechange spécifiées par votre revendeur ou des pièces qui ont les mêmes caractéristiques et les mêmes performances que les pièces d'origine.

assemblage du pied

1. Couvrez une surface plane et stable avec un chiffon doux. Posez l'appareil à plat côté face vers le bas sur le chiffon.
2. Fixez le pied sur la partie inférieure du téléviseur, en utilisant les 4 vis fournies, comme indiqué sur le schéma ci-dessous. L'installation est terminée.

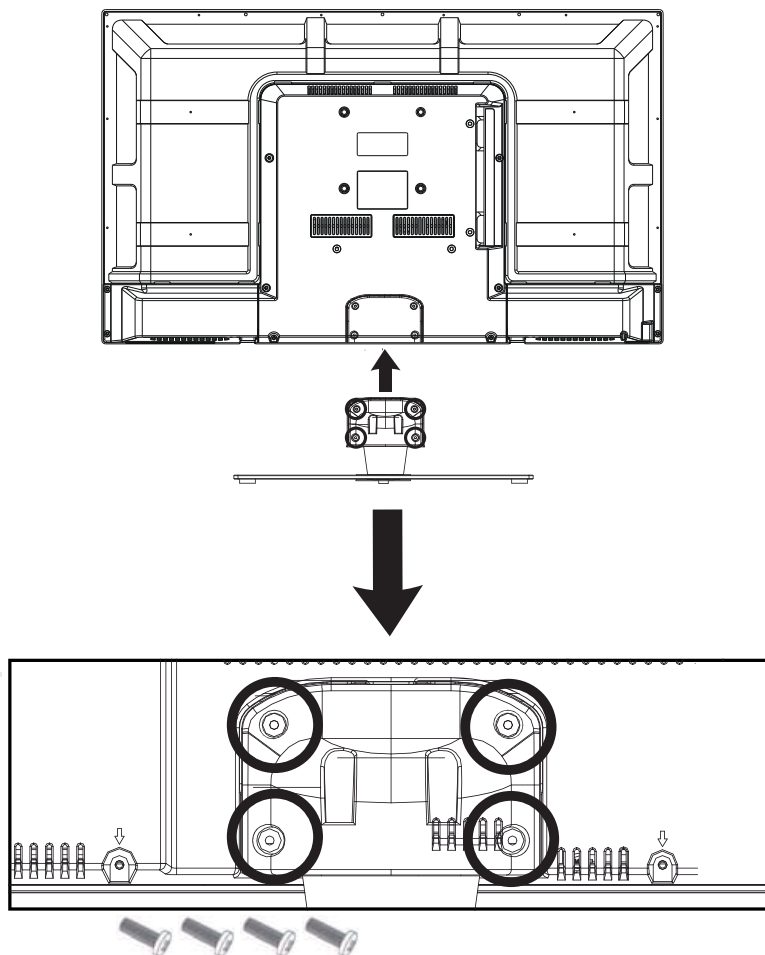

BRANCHEMENTS



Avant de procéder aux raccordements d'appareils externes, assurez-vous que le téléviseur et les différents périphériques ne sont pas alimentés.

Raccordement à une antenne

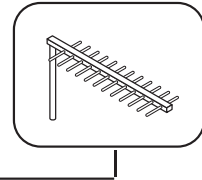
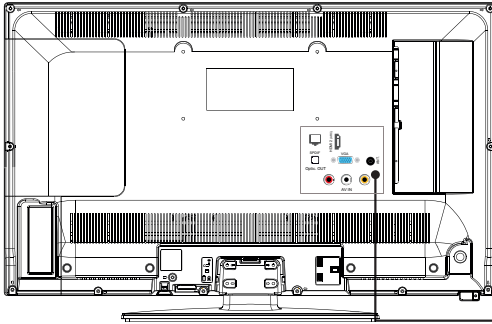

Afin d'obtenir la meilleure qualité d'image par voie hertzienne, il est fortement recommandé d'utiliser une antenne extérieure. Raccordez l'antenne à la prise d'entrée de l'antenne située sur le côté droit du téléviseur. La qualité de l'image varie en fonction de la qualité de votre réception.

Raccordement avec un câble composite

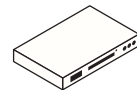
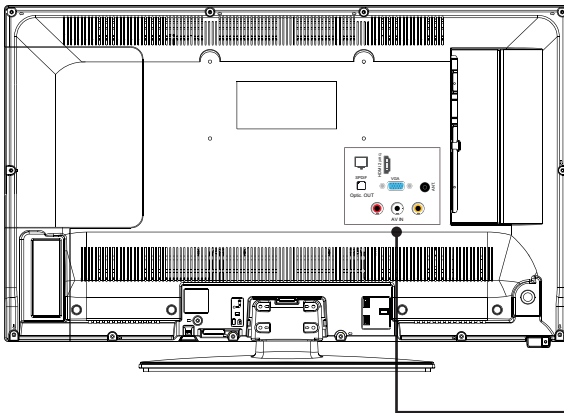

Magnétoscope



Box TV internet

- Insérez un câble RCA / RCA jaune (non fourni) dans la prise RCA jaune située au dos de votre téléviseur.

- Raccordez les prises audio rouge et blanche de votre appareil sur les prises correspondantes de votre téléviseur.
- Sélectionnez la source BACK AV en appuyant sur la touche  de la télécommande et en validant avec la touche OK.

Raccordement avec un câble HDMI

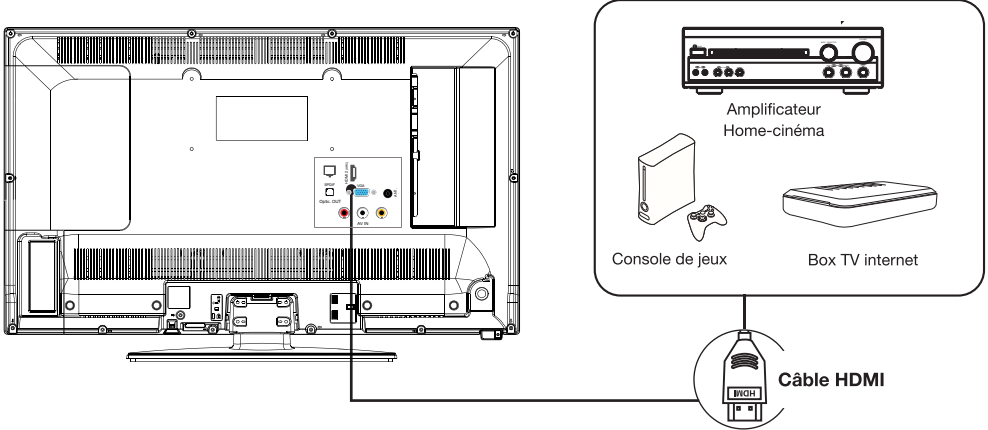



La connexion HDMI achemine des signaux exclusivement numériques. Si votre appareil (Box TV internet, boîtier décodeur...) est équipé d'une prise HDMI, nous vous conseillons d'utiliser ce mode de branchement afin d'obtenir une qualité vidéo optimale.

Sélectionnez la source HDMI1 ou HDMI2 en appuyant sur la touche  de la télécommande et en validant avec la touche OK.

Si vous utilisez un câble HDMI, le téléviseur reçoit des signaux vidéo et audio simultanément. Aucun câble pour la connexion audio n'est requis.

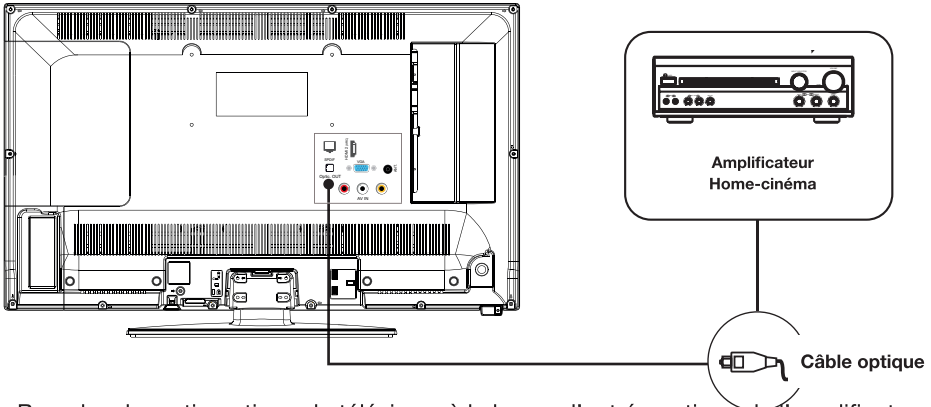
Raccordement avec un câble optique



- Branchez la sortie optique du téléviseur à la borne d'entrée optique de l'amplificateur audio grâce à un câble optique.
- Appuyez sur la touche  (Power) pour allumer le téléviseur, puis allumez les équipements externes.
- Réglez votre amplificateur audio sur le mode d'entrée coaxial. Référez-vous à la notice d'utilisation de votre amplificateur audio.

Utilisation du port USB

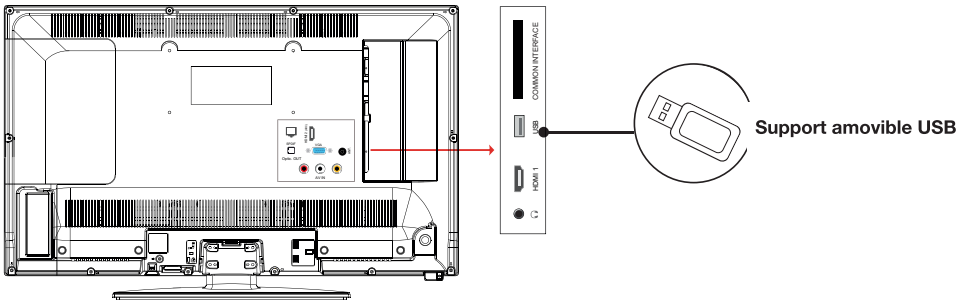

- Le téléviseur possède une prise USB destinée à consulter des vidéos, des images ou de la musique.
- Elle permet également l'enregistrement d'une émission en cours.

Branchement avec un ordinateur

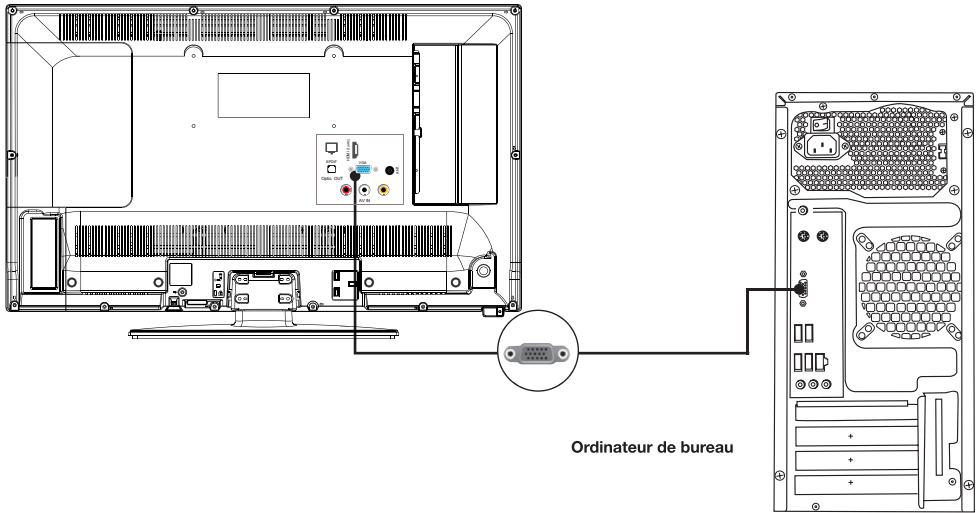

- Raccordez une des extrémités d'un câble VGA dans la prise VGA située sur le panneau arrière de votre téléviseur. Puis raccordez l'autre extrémité à la carte graphique de votre ordinateur.
- Sélectionnez la source VGA/PC en appuyant sur la touche  de la télécommande et en validant avec la touche OK.

Branchement d'un casque audio

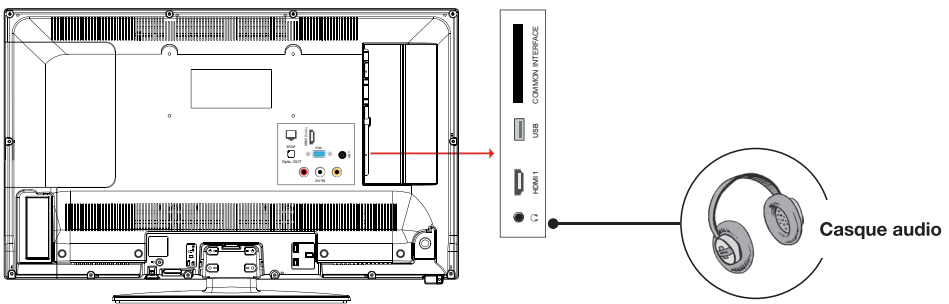

Branchez le câble jack sur la prise casque située au dos du téléviseur.
 Le volume du casque est automatiquement ajusté en fonction du volume du téléviseur.

Branchement d'un module CI

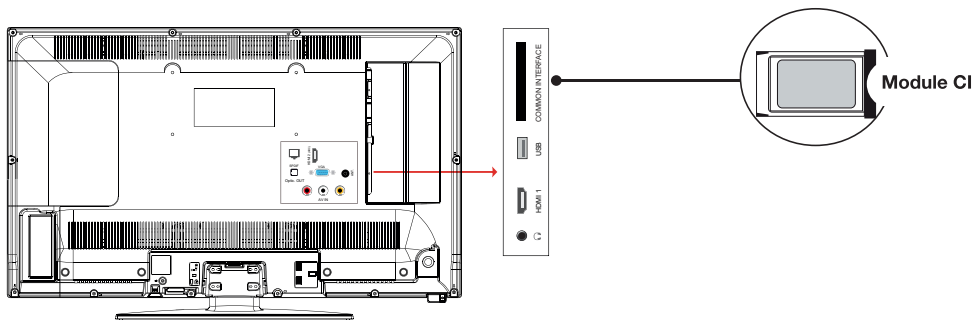

Certaines chaînes terrestres numériques fonctionnent à la carte. Ces chaînes requièrent un abonnement et un décodeur.

Pour utiliser le port CI (Common Interface), mettez votre téléviseur hors tension puis insérez votre module dans la fente.

Insérez ensuite votre carte à puces (uniquement de type I et type II) dans le module.

Reportez-vous au mode d'emploi accompagnant votre module pour plus de détails.

Branchement Ethernet

Vous devez avoir un modem / routeur alimenté par une connexion internet haut débit. Connectez votre téléviseur à votre modem / routeur via un câble Ethernet en utilisant le port LAN situé à l'arrière du téléviseur.

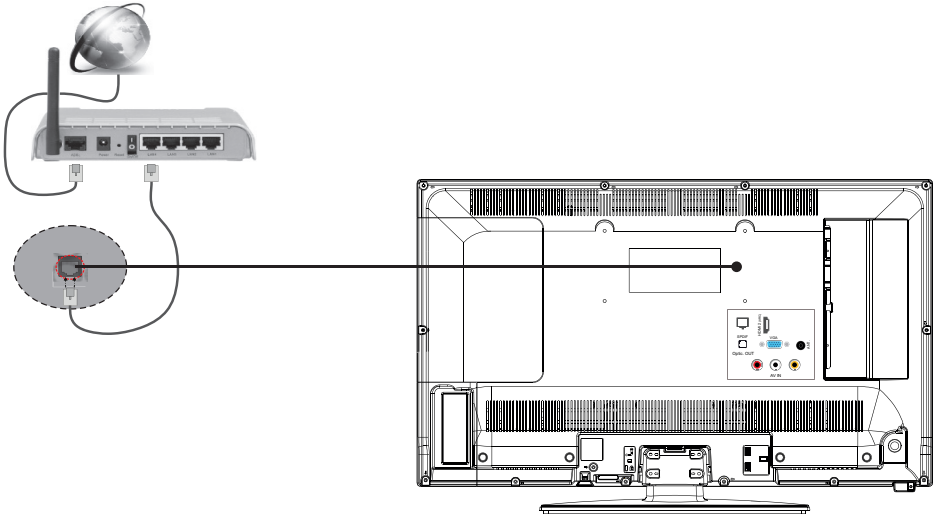

- Appuyez sur la touche MENU de la télécommande, puis accédez au menu **Réglages** avec la touche ▲.
- Utilisez la touche ► pour accéder au sous-menu **Réseau**.
- Appuyez sur la touche OK. Sélectionnez le type de réseau **Périphérique câblé**.

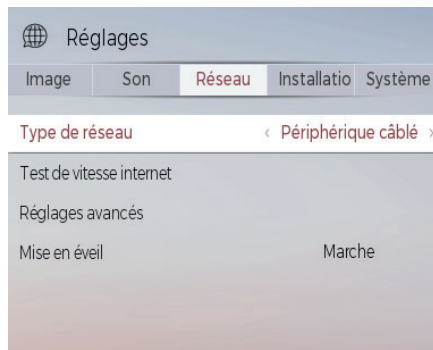

Vous pouvez également utiliser un câble Ethernet pour connecter votre téléviseur directement à la prise murale du réseau, selon l'installation de votre domicile.

Connexion sans fil

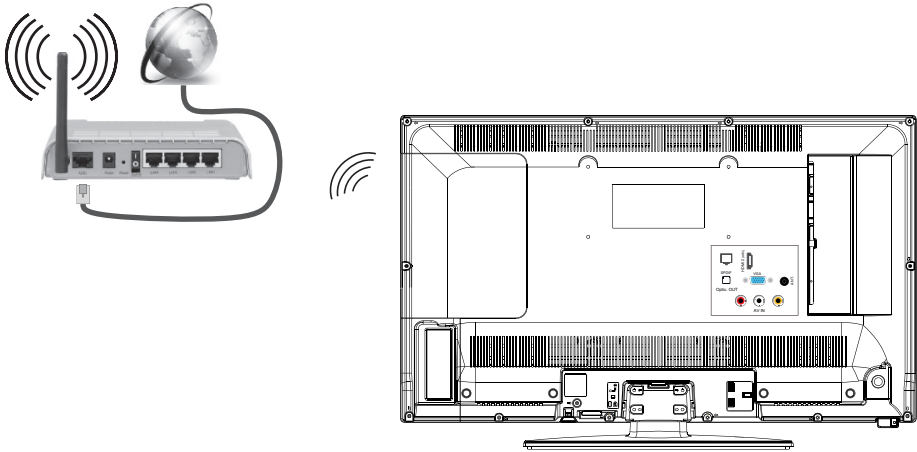



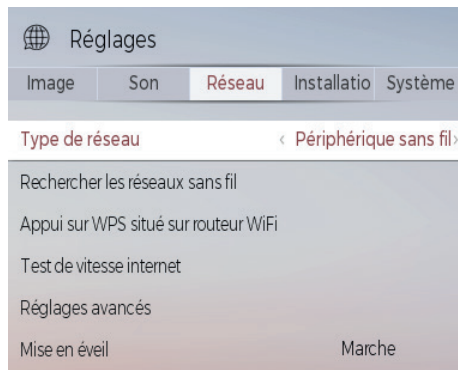















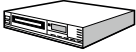







- Appuyez sur la touche MENU de la télécommande, puis accédez au menu **Réglages** avec la touche ▲.
- Utilisez la touche ► pour accéder au sous-menu **Réseau**.
- Appuyez sur la touche OK. Sélectionnez le type de réseau **Périphérique sans fil** à l'aide des boutons ◀ ou ▶.

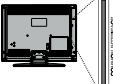

- Sélectionnez ensuite **Rechercher les réseaux sans fil** pour démarrer le processus de connexion. Appuyez sur la touche OK.
- Le téléviseur recherche automatiquement les réseaux sans fil. Une liste de réseaux disponibles s'affiche alors. Sélectionnez le réseau qui vous intéresse dans la liste.

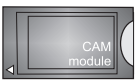
- Si le réseau sélectionné est protégé par un mot de passe, entrez la clé de sécurité grâce aux boutons de direction et au bouton OK sur la télécommande.
- Attendez que l'adresse IP s'affiche sur l'écran. Cela montre que la connexion est établie.
- Pour vous déconnecter du réseau, sélectionnez Type de Réseau puis appuyez sur les boutons ◀ ou ▶ pour définir comme Désactiver.

branchements

Connecteur	Type	Câbles (non fourni)	Périphérique
	VGA Branchement (arrière)		
ENTRÉE AUDIO 	Audio PC/ YPbPr Branchement (arrière)	 Câble Audio YPbPr/PC	
	HDMI Branchement (côté et fond)		
SPDIF 	Connexion SPDIF (Optical Out) (arrière)		
AV RETOUR 	Connexion AV retour (Audio/ Vidéo) (arrière)	 Câble AV	
CASQUE 	Branchement du casque (latéral)		
USB 	Connexion USB (latéral)		
	Connexion CI (latéral)		
LAN 	Branchement Ethernet (arrière)	 Câble LAN / Ethernet	

première installation

Branchez l'alimentation et l'antenne à votre téléviseur, puis allumez l'appareil. La première fois que vous utilisez votre téléviseur, le menu **Installation Initiale** apparaît à l'écran.

1. Sélectionnez la langue désirée avec les touches ▲ et ▼ puis appuyez sur la touche OK. Faites de même pour le choix de votre pays de résidence.
2. À ce niveau, il vous est demandé de saisir et de confirmer un code PIN (le choix 0000 n'est pas accepté).
3. Vous devez sélectionner à présent l'option **Mode Magasin** ou l'option **Mode Domestique**. Le **Mode Magasin** est uniquement destiné à l'usage en magasin. Nous vous recommandons de sélectionner le **Mode Domestique** pour un usage à votre domicile. Vous pouvez accéder à cette option à partir du menu **Réglages > Système > Plus > Mode Magasin**, afin de l'activer ou de la désactiver ultérieurement.
4. Sélectionnez le mode image (**Naturel** ou **brillant**) puis appuyez sur la touche OK pour passer à l'étape suivante.
5. Le menu **Paramètres de confidentialité** vous permet de définir vos préférences de confidentialité. Sélectionnez une fonction et utilisez les touches de direction ◀ ou ▶ pour l'activer ou la désactiver. Nous vous conseillons de lire les explications affichées à l'écran relatives à chaque fonction avant d'effectuer toute modification. Vous pouvez utiliser les touches P▲ ou P▼ pour défiler vers le haut et vers le bas et pour lire le texte en entier. Vous pourrez modifier vos préférences à tout moment à partir du menu **Réglages > Système > Paramètres de confidentialité**. Si l'option Connexion Internet est désactivée, l'écran Paramètres réseau/Internet disparaît et ne s'affiche pas.
6. Sélectionnez le type de recherche à l'aide des touches ▲ et ▼ et de la touche OK :
 - **Antenne numérique** : le téléviseur procède à la recherche des chaînes numériques.
 - **Câble numérique** : le téléviseur procède à la recherche des chaînes câblées numériques.

• **Analogique** : le téléviseur procède à la recherche des chaînes analogiques.

7. Appuyez sur le bouton OK de la télécommande pour lancer le balayage automatique des chaînes, en mode câble ou en mode antenne. Évitez d'éteindre le téléviseur lors de l'initialisation de la première installation.
8. Une fois toutes les chaînes et stations de radio disponibles enregistrées, la liste des chaînes s'affiche à l'écran. Sélectionnez la chaîne de votre choix avec les touches ▲ et ▼ puis appuyez sur la touche OK pour afficher cette chaîne en plein écran. Appuyez sur les touches BACK ou EXIT pour faire disparaître la liste des chaînes.

utilisation de base

Mise en Fonction ou en veille du téléviseur

Ce téléviseur est en position marche ou en position veille. Il ne peut être complètement arrêté. Si vous prévoyez de ne pas utiliser votre téléviseur pendant une longue période, débranchez la fiche secteur de la prise d'alimentation.

- Pour allumer le téléviseur

Veillez vous assurer que la fiche secteur est branchée.

Appuyez sur la touche  (Power) de la télécommande ou sur le bouton de commande au dos du téléviseur. Le témoin d'alimentation BLEU clignote quelques secondes, puis s'éteint.

- Pour mettre le téléviseur en veille

Appuyez sur la touche  (Power) de la télécommande ou quelques secondes sur le bouton de commande au dos du téléviseur. Le témoin d'alimentation clignote quelques secondes, puis devient fixe.

Sélection de la source

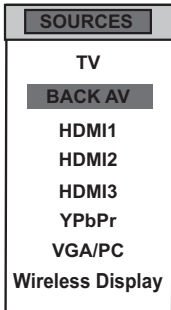



Une fois les systèmes externes branchés à votre téléviseur, vous pouvez commuter entre vos différentes sources d'entrée : TV, BACK AV, HDMI1, HDMI2, HDMI3, YPbPr, VGA/PC, Wireless Display.

Appuyez sur la touche  de la télécommande.

Utilisez ensuite les touches ▲ ou ▼ de la télécommande pour mettre une entrée en surbrillance et appuyez sur la touche OK de la télécommande pour confirmer.

Réglage du volume

Appuyez sur les touches V+ ou V- de votre télécommande pour régler le volume selon vos préférences.

Si vous souhaitez couper le son, appuyez sur la touche  (Mute) de votre télécommande. Appuyez de nouveau sur  pour annuler cette fonction.

Sélection des programmes

Appuyez sur les touches P▲ ou P▼ de la télécommande pour changer les chaînes.

Vous pouvez sélectionner directement la chaîne TV souhaitée en appuyant sur les touches 1, 2, 3... sur la télécommande. Pour sélectionner la chaîne 12 par exemple, appuyez d'abord sur la touche 1 puis sur la touche 2.

Affichage de la liste des chaînes

Lorsque vous regardez une chaîne, appuyez sur la touche OK pour afficher la liste des chaînes mémorisées.

Liste des chaînes	
1	TF1
2	France 2
3	France 3
4	CANAL +
5	France 5
6	M6
7	ARTE
8	D8
9	W9
10	TMC

Affichage des informations sur l'émission

Lorsque vous regardez une chaîne, des informations supplémentaires au sujet de l'émission en cours peuvent être consultées (présentation du programme notamment). Appuyez sur la touche  pour y accéder.

Lorsque vous regardez un programme de la TNT, appuyez sur la touche  pour accéder au guide électronique des programmes (EPG) et visualiser des informations

telles que la liste des émissions, l'heure de début et de fin des programmes.

Effectuer un enregistrement sur un support USB

Enregistrez un programme de la TNT sur un support externe USB, en appuyant sur la touche .

Effectuer une mise en pause du direct (Time Shift)

Vous avez la possibilité de faire une pause sur le direct, en appuyant sur la touche . Ce programme est stocké, mais non enregistré, sur votre support USB externe.

navigation dans les menus

Après avoir installé les piles dans la télécommande, vous pouvez paramétrer votre téléviseur en naviguant parmi les différents menus à l'aide des touches ▲, ▼, ◀, ▶, MENU, OK, BACK et EXIT.

Appuyez sur la touche MENU pour ouvrir le menu de configuration, puis appuyez sur la touche ▲ pour sélectionner les différentes options de configuration.

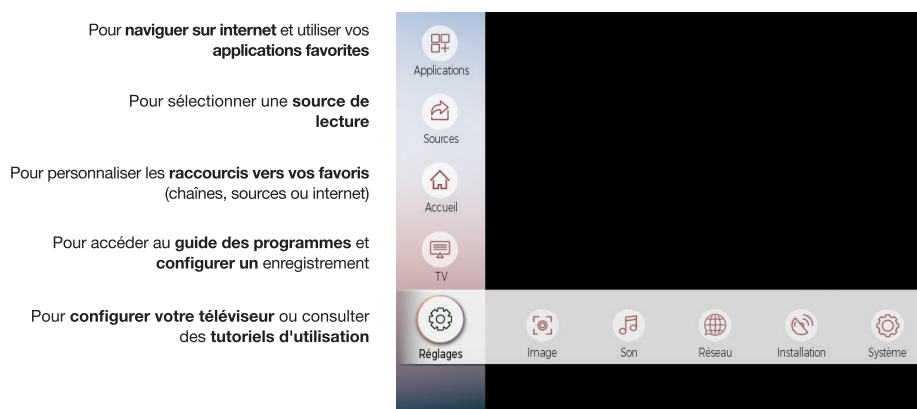

5. Appuyez sur la touche BACK pour revenir au menu principal, ou sur la touche EXIT pour quitter le menu.

menu accueil

Ce menu rassemble l'ensemble des raccourcis vers vos chaînes, vos sources ou vos sites internet favoris. Il apparaît en premier lorsque vous appuyez sur la touche MENU. Vous pouvez le personnaliser au fil de vos envies, en appuyant sur la flèche ▼ dès que vous apercevez le symbole ▼ sous l'un des menus, comme indiqué sur l'exemple ci-dessous :

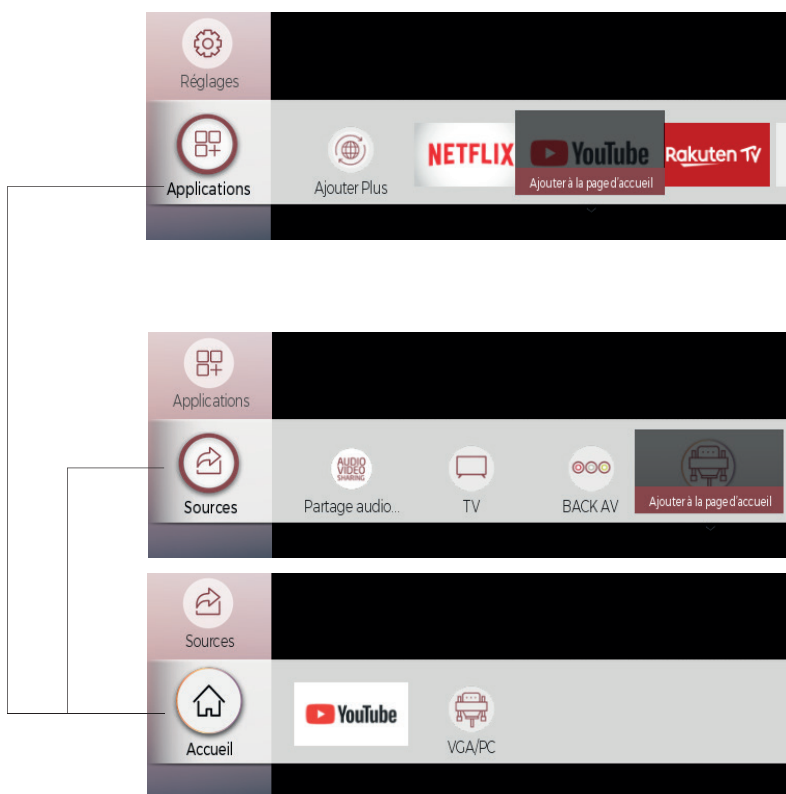

Vous pouvez supprimer un raccourci lorsque vous le désirez, en le sélectionnant puis en appuyant sur la flèche ▼. Mais également le déplacer parmi la liste de raccourcis à l'aide des touches ◀ ou ▶.

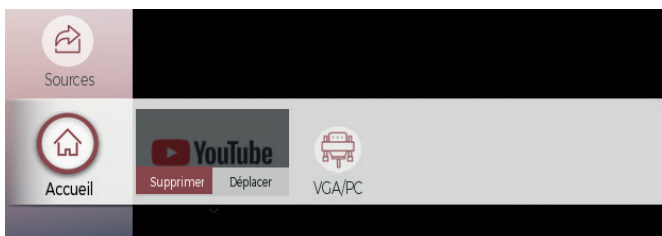

menu réglages

Ce menu permet de configurer les différents réglages de votre téléviseur (**Image**, **Son**, **Réseau**, **Installation**, **Système**) et de consulter les tutoriels d'utilisation (**Manuels**).

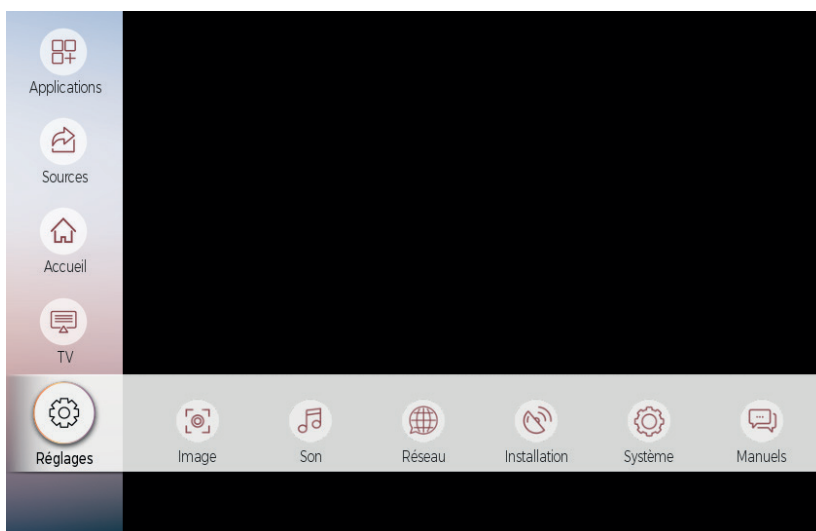

Menu IMAGE

Ce menu permet d'ajuster le contraste, la luminosité, la couleur, la netteté, la teinte, la température des couleurs, le format de l'image, la réduction du bruit...

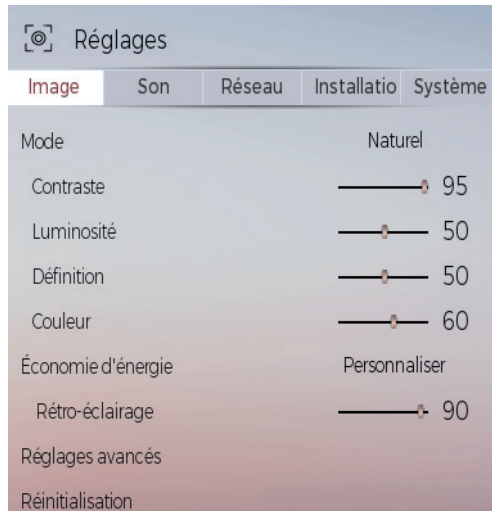

MODE

Vous pouvez modifier le mode d'image selon vos préférences ou exigences. Le mode Image peut être réglé sur l'une de ces options : **Cinéma**, **Sport**, **Dynamique** et **Naturel**.

CONTRASTE

Cette option règle le niveau de blanc de l'image. Augmentez le contraste pour ajuster les secteurs blancs de l'image ou diminuez le contraste pour ajuster les secteurs noirs de l'image.

LUMINOSITÉ

Cette option règle la luminosité de l'image. Si vous augmentez la luminosité, les parties foncées de l'image sont éclaircies. Si vous diminuez la luminosité, vous ajoutez plus d'obscurité aux zones pâles de l'image.

DÉFINITION

Cette option règle la netteté de l'image. Augmentez le niveau de netteté pour obtenir des images plus nettes ou diminuez le niveau de netteté pour des images moins définies.

COULEUR

Cette option règle le niveau de saturation de l'image.

ÉCONOMIE D'ÉNERGIE

Cette fonction permet de régler le mode d'économie d'énergie sur les options **Personnaliser**, **Minimum**, **Moyen**, **Maximum**, **Auto**, **Écran éteint** ou **Arrêt**.

.RÉTRO-ÉCLAIRAGE

Ce paramètre contrôle le niveau du rétroéclairage de votre écran. Cette option est inactive si vous sélectionnez une option autre que **Personnaliser**.

RÉGLAGES AVANCÉS

.CONTRASTE DYNAMIQUE

Cette option vous permet de régler le rapport de contraste dynamique.

.RÉDUCTION DE BRUIT

Si le signal de diffusion est faible et l'image bruyante, utilisez cette option pour réduire l'intensité du bruit.

.TEMP. COULEUR

Cette option règle la valeur de la température de couleur désirée. Les options **Froide**, **Normale**, **Chaud** et **Personnaliser** sont disponibles.

- **Froide** : Ce mode est idéal pour les pièces à éclairage intense : les réglages de luminosité, couleur et netteté sont plus faibles que ceux des autres modes.
- **Normale** : Ce mode est généralement utilisé dans un environnement à luminosité constante.
- **Chaud** : Ce mode est idéal pour les environnements sombres. La luminosité est plus élevée que dans les autres modes.
- **Personnaliser** : Dans ce mode, vous pouvez personnaliser les niveaux de rouge, vert et bleu. Lorsque ce mode est sélectionné, le réglage **Point Blanc** devient accessible. Augmentez la chaleur ou la fraîcheur de l'image en appuyant sur les boutons gauche ou droit de la télécommande.

.ZOOM IMAGE

Ce paramètre règle le format et la taille de l'image. Les options suivantes sont disponibles : **Auto**, **Format réel**, **16:9**, **Sous-titres**, **14:9**, **14:9 Zoom**, **4:3**, **Cinéma**

.MODE FILM

Les films sont enregistrés avec un nombre d'images par seconde différent des programmes de télévision classiques. Activez cette fonction lorsque vous regardez des films afin de mieux visualiser les images accélérées.

.TON DE CHAIR

Cette option peut être modifiée entre -5 et 5.

.MODIFICATION DE COULEUR

Cette option vous permet de personnaliser les niveaux de rouge et de vert.

.HDMI LARGE BANDE

Lorsque vous regardez le téléviseur à partir d'une source HDMI, la fonction HDMI Haut débit est disponible. Vous pouvez utiliser cette option pour renforcer la noirceur de l'image.

POSITION DU PC

Cette option apparaît uniquement lorsque la source d'entrée VGA / PC est sélectionnée.

.POSITION AUTOMATIQUE

Ce paramètre optimise automatiquement l'affichage à l'écran. Appuyez sur OK pour optimiser l'affichage.

.POSITION H

Cette option déplace l'image horizontalement vers le côté droit ou gauche de l'écran.

.POSITION V

Cette option déplace l'image verticalement vers le haut ou le bas de l'écran.

.FRÉQUENCE PILOTE

Les réglages de la fréquence pilote corrigent les interférences qui apparaissent comme des lignes verticales dans l'image pour des présentations telles que les feuilles de calcul, les paragraphes ou les textes dans des polices plus petites.

.PHASE

Selon la source d'entrée (ordinateur...), vous pouvez voir une image voilée ou bruitée s'afficher à l'écran. Vous pouvez utiliser la phase pour obtenir une image plus claire.

RÉINITIALISATION

Cette option réinitialise les paramètres d'image aux valeurs par défaut.

Menu SON

Ce menu permet de régler le mode audio de la bande-son.



VOLUME

Cette option permet de régler le niveau du volume.

ÉGALISEUR

Les paramètres de l'égaliseur peuvent être modifiés uniquement lorsque le mode **Utilisateur** est sélectionné.

BALANCE

Cette option vous permet d'ajuster la balance entre les haut-parleurs gauche et droit.

CASQUE

Cette option règle le volume du casque. Avant d'utiliser un casque, veuillez vous assurer que le volume est réglé à un niveau faible afin d'éviter que votre audition ne soit endommagée.

MODE SON

Vous pouvez sélectionner un mode son (**Dual-I**, **Dual-II** ou **Stéréo**) si la chaîne sélectionnée prend en charge cette option.

AVL (LIMITATION AUTOMATIQUE DU VOLUME)

Cette fonction vous permet de maintenir un niveau de volume égal lorsque vous changez de chaîne, ceci afin d'éviter des variations importantes.

CASQUE/LINEOUT (SORTIE DE LIGNE)

Si vous voulez connecter un amplificateur externe à votre téléviseur à l'aide d'une fiche pour casque audio, sélectionnez l'option **Lineout**. Si vous avez branché un casque à votre téléviseur, sélectionnez l'option **Casque**.

Veuillez vous assurer avant d'utiliser un casque que cet élément du menu est défini en tant que **Casque**. S'il est réglé sur **Lineout**, la sortie de la prise de casque sera réglée à un niveau maximum qui pourrait endommager votre audition.

DOLBY AUDIO

Les options **Smart**, **Films**, **Musique** et **Informations** sont disponibles. Pour désactiver cette fonction, sélectionnez **Désactivé**. Certains éléments du menu Son seront grisés et indisponibles s'ils sont réglés sur option autre que **Désactivé**.

SON SURROUND

Activez ou désactivez la fonction **Son Surround**.

GRAVE DYNAMIQUE

Cette fonction permet d'activer ou de désactiver la fonction **Grave dynamique**.

SORTIE NUMÉRIQUE

Cette fonction vous permet de régler le type de sortie audio numérique (**PCM** ou **Compressé**).

Menu RÉSEAU

Ce menu permet de connecter votre téléviseur à un réseau sans fil ou via un câble ethernet.

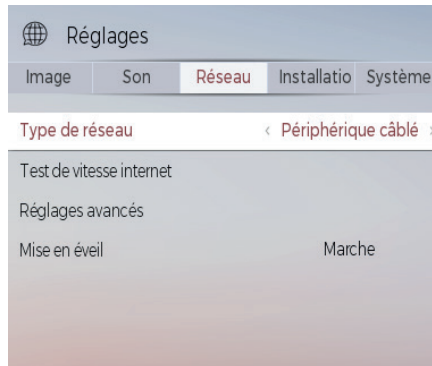

TYPE DE RÉSEAU

Cette fonction permet de sélectionner le type de réseau (**Périphérique câblé** ou **Périphérique sans fil**), mais également de désactiver la connexion réseau (**Désactiver**).

RECHERCHER LES RÉSEAUX SANS FIL (en mode **Périphérique sans fil**)

Ce sous-menu permet d'afficher les réseaux sans fil disponibles.

APPUI SUR WPS SITUÉ SUR ROUTEUR WIFI (en mode **Périphérique sans fil**)

Le WPS (Wifi Protect Setup) est un protocole qui permet de se connecter très facilement à internet sans avoir besoin de saisir un mot de passe. La connexion se fait au moyen d'un bouton placé sur la box de votre fournisseur d'accès.

TEST DE VITESSE INTERNET

Cette fonction vous permet de vérifier votre débit Internet.

RÉGLAGES AVANCÉS

Cette fonction vous permet de régler les paramètres de votre connexion internet.

MISE EN ÉVEIL

Cette fonction permet d'activer votre téléviseur à l'aide d'un message envoyé sur le réseau, depuis un smartphone par exemple. Cette fonctionnalité peut être désactivée lors du processus d'installation initiale. Pour activer cette fonction, réglez l'option **Mise en éveil** sur **Marche**. Le dispositif qui envoie le message réseau et le téléviseur doivent nécessairement être connectés au même réseau. Si vous souhaitez que votre téléviseur consomme moins d'énergie en mode Veille, vous pouvez désactiver cette fonctionnalité en réglant l'option **Mise en éveil** sur **Arrêt**.

Menu INSTALLATION

Ce menu permet de régler les différents paramètres du téléviseur.

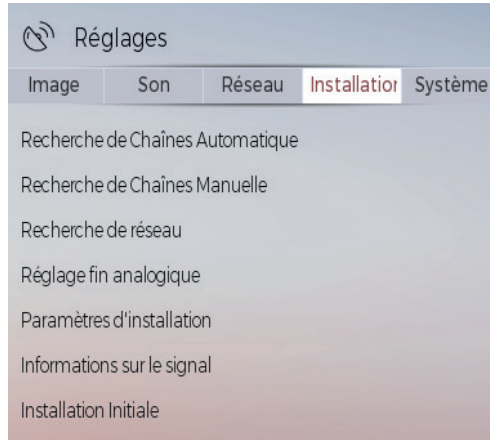

. RECHERCHE DE CHAÎNES AUTOMATIQUE

Cette option affiche les options de réglage automatique : **Antenne Numérique** (Recherche et enregistre les chaînes TNT), **Câble Numérique** (Recherche et enregistre les chaînes câblées TNT), **Analogique** (Recherche et mémorise les stations analogiques).

. RECHERCHE DE CHAÎNES MANUELLE

Cette fonction permet d'ajouter manuellement une chaîne à la liste déjà mémorisée.

. RECHERCHE DE RÉSEAU

Cette fonction permet de lancer une recherche de chaînes dans le système de diffusion sélectionné : **Antenne Numérique** ou **Câble Numérique**.

. RÉGLAGE FIN ANALOGIQUE

Vous pouvez utiliser ce réglage pour la recherche fine de chaînes analogiques. Cette option est disponible uniquement si des chaînes analogiques sont mémorisées.

. PARAMÈTRES D'INSTALLATION

Cette option affiche le menu des paramètres d'installation. En activant la **recherche en Mode Veille**, votre téléviseur recherche de nouvelles chaînes ou chaînes manquantes lorsque le téléviseur est en veille, puis les mémorise.

.INSTALLATION INITIALE

Cette option supprime toutes les chaînes et réglages enregistrés, et relance l'installation initiale du téléviseur.

Menu SYSTEME

Ce menu permet de régler les différents paramètres du téléviseur.

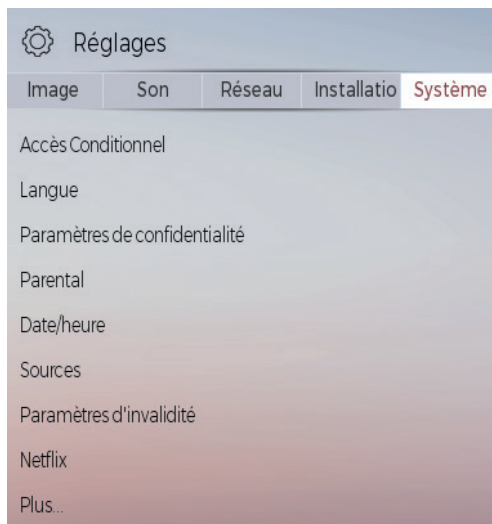

ACCÈS CONDITIONNEL

Cette fonction contrôle votre module d'accès conditionnel, lorsque celui-ci est branché sur votre téléviseur.

LANGUE

Ce sous-menu vous permet de sélectionner la langue de votre choix (langue des menus, langue des sous-titres...).

PARAMÈTRES DE CONFIDENTIALITÉ

Le menu **Paramètres de confidentialité** vous permet de définir vos préférences de confidentialité. Sélectionnez une fonction et utilisez les touches P▲ ou P▼ pour l'activer ou la désactiver. Nous vous conseillons de lire les explications affichées à l'écran relatives à chaque fonction avant d'effectuer toute modification. Vous pouvez utiliser les boutons Programme +/- pour défiler vers le haut et vers le bas et pour lire le

texte en entier.

PARENTAL

Entrez le mot de passe (par défaut 0000 ou 1234) pour modifier les réglages du contrôle parental. Vous pouvez également définir un nouveau **code PIN**. Si vous avez défini un code PIN lors de la première installation, utilisez ce code PIN.

DATE/HEURE

Cette fonction vous permet de définir la date et l'heure affichée à l'écran.

SOURCES

Cette fonction active ou désactive les sources sélectionnées. Vous pouvez renommer le nom des sources en sélectionnant **Éditer nom**. Vous pouvez également accéder à cette fonction via le menu **Sources > Réglages source**.

PARAMÈTRES D'INVALIDITÉ

Cette fonction affiche les options d'accessibilité du téléviseur.

.MALENTENDANT

Cette option active les fonctionnalités spécifiques envoyées par le diffuseur.

.DESCRIPTION AUDIO

Une piste de narration s'affiche à l'écran à destination du public aveugle ou malvoyant. Appuyez sur la touche OK pour voir toutes les options du menu **Description Audio**. Cette fonction est uniquement disponible si le diffuseur la prend en charge. La fonctionnalité de description audio du son ne peut pas être disponible lors de l'enregistrement ou lorsque vous êtes en décalage temporel (Timeshift).

NETFLIX

Cette option vous permet d'afficher votre numéro ESN (*) et de désactiver l'accès à Netflix.

(*) Le numéro ESN est un numéro d'identification unique pour Netflix, créé spécialement pour identifier votre téléviseur.

PLUS

.MENU TEMPS

Cette option permet de changer la durée de temporisation des écrans de menu.

.VOYANT DE VEILLE

Vous pouvez activer ou désactiver le témoin lumineux lorsque votre téléviseur est en veille.

.HBBTV

Vous pouvez activer ou désactiver cette fonction en la réglant en mode **Marche** ou **Arrêt**.

.MISE À JOUR LOGICIELLE

Sélectionnez cette fonction pour effectuer une mise à jour de votre téléviseur depuis un support amovible USB;

.VERSION DE L'APPLICATION

Cette fonction vous permet d'afficher la version du logiciel installé sur votre téléviseur.

.ARRÊT AUTOMATIQUE TV

Cette fonction vous permet de programmer l'extinction automatique du téléviseur si aucune action n'est effectuée au-delà d'un certain temps. (de 1 à 8 heures). Vous pouvez également désactiver cette fonction.

.MODE MAGASIN

Lorsque le Mode Magasin est activé (mode démonstration), certains éléments du menu ne sont pas disponibles.

.PARTAGE AUDIO VIDÉO

La fonction **Partage Audio/Vidéo** vous permet de partager les fichiers sauvegardés sur votre smartphone ou votre tablette. Si vous possédez un smartphone ou une tablette compatible, en plus de l'application requise installée, vous pourrez partager/lire les photos sur votre téléviseur. Reportez-vous aux instructions de votre logiciel de partage pour plus d'informations. Le mode **Partage Audio/Vidéo** n'est pas disponible avec la fonction du portail Internet.

.MODE DE MISE SOUS TENSION

Ce paramètre permet de configurer les préférences du mode de mise sous tension. Les options **Dernier statut** et **Veille** sont disponibles.

.TÉLÉCOMMANDE VIRTUELLE

Cette option permet d'activer ou de désactiver la fonctionnalité de télécommande virtuelle.

.CEC

Cette fonction vous permet de contrôler les appareils compatibles HDMI CEC depuis la télécommande du téléviseur via la connexion HDMI.

.CEC MISE EN MARCHÉ AUTO

Cette fonction permet à l'appareil compatible HDMI-CEC connecté d'allumer le téléviseur et basculer automatiquement vers sa source d'entrée. Appuyez sur le bouton Gauche ou Droit pour activer ou désactiver cette fonction.

.HAUT PARLEURS

Cette option vous permet d'écouter le son du téléviseur sur un dispositif audio compatible connecté. Vous pouvez utiliser la télécommande du téléviseur pour régler le volume du dispositif audio.

.AFFICHER TOUS LES COOKIES

Les cookies sont de petits fichiers que les sites Web mettent sur le disque dur de votre ordinateur lors de votre première visite. Cette fonction permet de les visualiser.

.SUPPRIMER TOUS LES COOKIES

Cette option vous permet de supprimer l'ensemble des cookies mémorisés sur votre téléviseur.

.OSS

Cette option affiche les informations de licence du logiciel libre.

menu TV

Ce menu permet de modifier la liste des chaînes, d'accéder au guide électronique des programmes et de programmer un enregistrement.

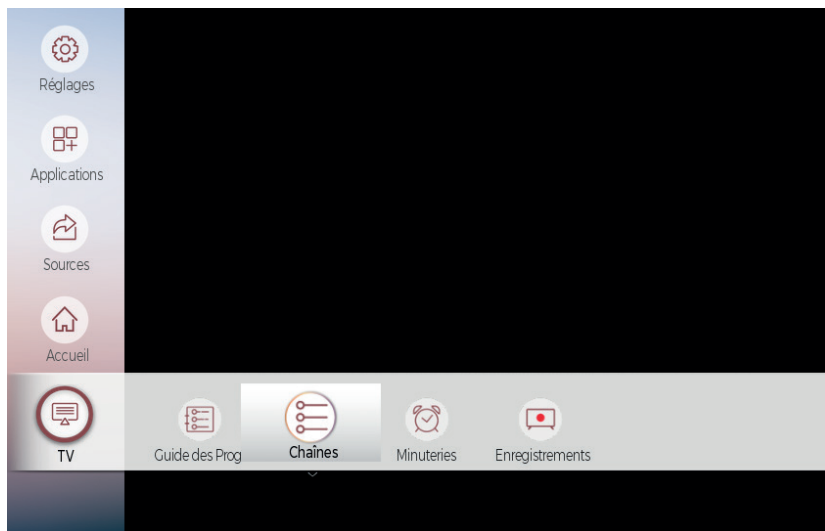

Guide des programmes

Certaines chaînes envoient des informations concernant leurs programmes de diffusion. Ces informations sont disponibles dans le **Guide des Programmes**. Vous pouvez également appuyer sur la touche .

Guide des Programmes		7 Arte	
Lun 03/12/2018 10:37		360° Géo 10:20-11:20	
Prog imméd/proch	Filtrer	Jour précédent	Jour suivant
Lun 03/12/2018 10:00 11:00 12:00			
7. Arte	360° Géo	360° Géo	360° Géo
8. C8	Touche pas à mon poste !	TPMP - première partie	Touche p...
9. W9	W9 Hits	W9 Hits Gold	Général
10. TMC	Il était une fois à...		Le père
11. NRJ1212333	LE JOUR OU TOUT A B	CRIMES	
12. TFX	Mon plus beat		
13. LCP		Emois & rr	Emois & rr
14. France 4		Une saison au zoo	Une saison au zo
15. BFM TV	Le Live BFM		
16. CNEWS	L'heure des pros	Morandini Live	C'est arrivé un...
17. CSTAR	TopCSTAR	Top France	Top 80

Utilisez les touches ▲, ▼, ◀, ▶ pour naviguer parmi les différents programmes, puis appuyez sur la touche OK pour sélectionner l'option de votre choix :

- **Sélectionner la chaîne** : visualiser la chaîne en plein écran.
- **Plus d'info** : obtenir des informations complémentaires sur le programme sélectionné.
- **Enregistrement** : programmer l'enregistrement du programme sélectionné.



Vous pouvez également appuyer sur la touche BACK pour accéder aux sous-menus suivants :

- **Prog imméd/proch** : visualiser par chaîne le programme actuel et le programme suivant.
- **Filtrer** : sélectionner un filtre pour visualiser uniquement les programmes de votre choix. Pour retourner à la liste complète des chaînes, sélectionner **Reset** puis appuyez sur la touche OK.
- **Jour précédent / Jour suivant** : visualiser les programmes du jour précédent ou du jour suivant.
- **Suppléments** : accéder à des filtres supplémentaires pour effectuer une recherche plus précise.

Pour quitter le guide électronique des programmes, appuyez sur la touche EXIT.

Menu CHAÎNES

Votre téléviseur trie toutes les stations mémorisées dans la liste des chaînes. Vous pouvez modifier cette liste de chaînes, configurer les favoris ou les stations actives à inclure dans la liste en utilisant le menu **Chaînes**. Appuyez sur le bouton OK pour accéder à la liste des chaînes.

FR

.REGARDER UNE CHAÎNE

- Sélectionnez l'onglet REGARDER à l'aide des touches ◀ ou ▶.
- Appuyez sur ▲ ou ▼ pour sélectionner la chaîne de votre choix.
- Appuyez sur la touche OK pour la visionner en plein écran.



.AJOUTER À L'ONGLET ACCUEIL

- Sélectionnez l'onglet EDITER à l'aide des touches ◀ ou ▶.
- Appuyez sur ▲ ou ▼ pour sélectionner la chaîne que vous souhaitez ajouter à l'onglet ACCUEIL.
- Appuyez une fois sur la touche OK puis sélectionner **Ajouter à la page d'accueil**.
- Appuyez sur la touche OK,.
- Appuyez deux fois sur la touche OK pour valider, ou sur Exit pour quitter.

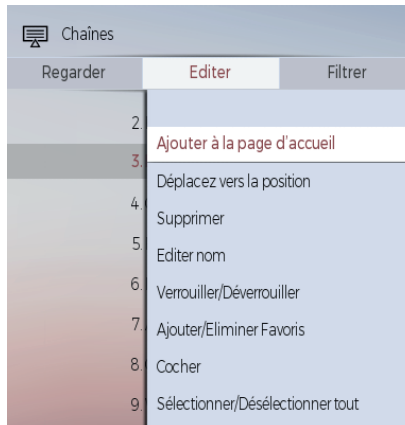

. DÉPLACER UNE CHAÎNE

- Sélectionnez l'onglet EDITER à l'aide des touches ◀ ou ▶.
- Appuyez sur ▲ ou ▼ pour sélectionner la chaîne que vous souhaitez déplacer.
- Appuyez une fois sur la touche OK puis sélectionner **Déplacez vers la position**.
- Appuyez sur la touche OK, puis entrez le nouveau numéro de chaîne à l'aide des touches numériques de la télécommande.
- Appuyez deux fois sur la touche OK pour valider, ou sur Exit pour quitter.

. SUPPRIMER UNE CHAÎNE

- Sélectionnez l'onglet EDITER à l'aide des touches ◀ ou ▶.
- Utilisez les touches ▲ ou ▼ pour sélectionner la chaîne que vous voulez supprimer.
- Appuyez une fois sur la touche OK puis sélectionner **Supprimer**.
- Appuyez sur la touche OK pour valider. Un message d'avertissement apparaît à l'écran.
- Appuyez deux fois sur la touche OK pour valider, ou sur Exit pour quitter.

. ÉDITER LE NOM D'UNE CHAÎNE

- Sélectionnez l'onglet EDITER à l'aide des touches ◀ ou ▶.
- Appuyez sur ▲ ou ▼ pour sélectionner la chaîne dont vous souhaitez éditer le nom.
- Appuyez une fois sur la touche OK puis sélectionner **Editer nom**.
- Appuyez sur la touche OK, puis entrez le nouveau nom de la chaîne à l'aide des quatre flèches de direction de la télécommande.
- Sélectionnez la touche OK pour valider, ou appuyez sur la touche Exit pour quitter.

.VERROUILLER UNE CHAÎNE

- Sélectionnez l'onglet EDITER à l'aide des touches ◀ ou ▶.
- Appuyez sur ▲ ou ▼ pour sélectionner la chaîne que vous souhaitez verrouiller.
- Appuyez une fois sur la touche OK puis sélectionner **Verrouiller/Déverrouiller**.
- Appuyez sur la touche OK pour valider. Vous devez à présent entrer le code PIN.
- Un logo en forme de cadenas apparaît sur la ligne correspondante, signifiant que la chaîne sélectionnée est verrouillée.
- Pour déverrouiller la chaîne, effectuez la même opération.

.GESTION DES FAVORIS

- Sélectionnez l'onglet EDITER à l'aide des touches ◀ ou ▶.
- Appuyez sur ▲ ou ▼ pour sélectionner la chaîne que vous souhaitez désigner comme favoris.
- Appuyez une fois sur la touche OK puis sélectionner **Ajouter/Eliminer Favoris**.
- Sélectionnez la liste de votre choix (**Liste 1** à **Liste 4**) à l'aide des touches ▲ ou ▼, puis utilisez les touches ◀, ▶ pour activer ou désactiver la liste. Vous pouvez à présent visualiser uniquement les chaînes mémorisées dans votre liste de favoris.

.SÉLECTIONNER UNE CHAÎNE

Vous avez la possibilité de sélectionner les chaînes de votre choix (**Cocher**) en utilisant la touche OK ou l'ensemble des chaînes (**Sélectionner/Désélectionner tout**).

.FILTRER LES CHAÎNES

- Sélectionnez l'onglet FILTRER à l'aide des touches ◀ ou ▶.
- Appuyez une fois sur la touche OK puis sélectionner votre filtre à l'aide des touches ▲ ou ▼. Régler la valeur de votre choix en fonction du filtre sélectionné.
- Appuyez sur la touche OK pour visualiser le résultat du filtre
- Pour retourner à la liste complète des chaînes, sélectionner **Reset** puis appuyez sur la touche OK.
- Appuyez sur la touche Exit pour quitter.

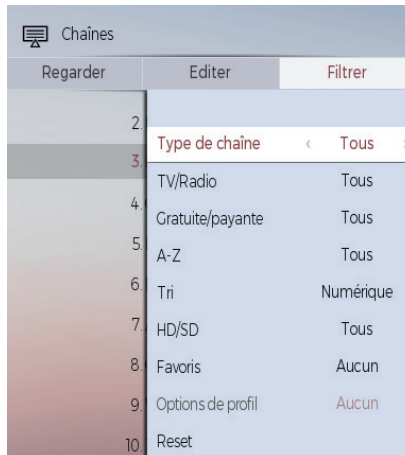

Menu MINUTERIES

Ce menu permet de programmer un rappel ou un enregistrement sur un support amovible USB.

- Sélectionnez l'onglet **Ajouter un timer** à l'aide des touches ◀ ou ▶ puis appuyez sur la touche OK pour valider. La fenêtre suivant apparaît à l'écran :

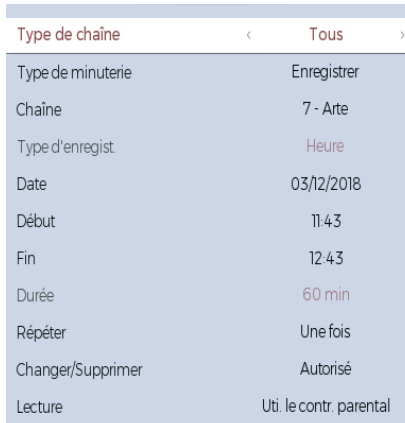

- Sélectionnez les options de votre choix à l'aide des touches ◀ ou ▶ :
 - » Type de chaîne : **Tous** ou **antenne numérique uniquement** (chaînes de la TNT).
 - » Type de minuterie : **Enregistrer** (un programme) ou **Minuterie** (créer un rappel sans enregistrement).

- » **Chaîne** : Numéro de la chaîne que vous souhaitez enregistrer.
- » **Date / Début / Fin** : Horaires de début et de fin de l'enregistrement, modifiables à l'aide des touches numériques de la télécommande.
- » **Durée** : Indication de durée calculée automatiquement en fonction des informations de début et de fin d'enregistrement.
- » **Répéter** : **Une fois, Quotidien, Hebdomadaire** ou **Jours de la semaine** (lundi au vendredi).
- » **Changer/Supprimer** : Autoriser ou non les modifications d'un enregistrement une fois celui-ci créé.
- » **Lecture** : Demander le code du contrôle parental pour autoriser la lecture de l'enregistrement (**Interdit**).

Appuyez sur la touche OK pour valider l'enregistrement ou le rappel. La liste de vos minuterie apparaît à l'écran.

Vous pouvez à présent appuyer sur les touches ▲ ou ▼ pour sélectionner une minuterie, puis sur les touches ◀ ou ▶ pour modifier une programmation (**Modifier la minuterie sélectionnée**) ou pour la supprimer (**Supprimer la minuterie sélectionnée**).

Appuyez sur la touche EXIT pour quitter le menu.

Menu ENREGISTREMENTS

Ce menu permet de consulter les fichiers enregistrés depuis le téléviseur et mémorisés sur le support amovible USB.

Appuyez sur les touches ▲ ou ▼ pour sélectionner la programmation de votre choix.

Puis utilisez les touches ◀ ou ▶ pour sélectionner l'une des options suivantes :

- » **Lecture** : Lire l'enregistrement à partir du début, à partir de la moitié de l'enregistrement ou à partir d'un endroit précis.
- » **Éditer** : Modifier les paramètres de lecture du fichier (autorisation de supprimer et nécessité de renseigner le code parental pour la lecture).
- » **Supprimer** : Supprimer le fichier sélectionné.
- » **Tri** : Effectuer le tri des fichiers selon l'ancienneté, la durée, l'ordre alphabétique...
- » **Réglages** : Modifier les paramètres d'enregistrement .



- » **Commencer plus tôt de / Finir plus tard de** : Décaler le début ou la fin de l'enregistrement de quelques minutes pour être certain d'enregistrer le programme dans son intégralité.
- » **Temps pour le Timeshift** : Déterminer l'espace sur le support amovible USB dédié à la mise en pause du direct (Timeshift).
- » **Suppression automatique d'un enregistrement** : Si la taille de votre enregistrement excède l'espace disponible sur le support amovible USB, vous pouvez décider de supprimer automatiquement un enregistrement selon plusieurs critères (le plus ancien, le plus long, le plus court, un enregistrement déjà vu ou non). Vous pouvez également désactiver cette fonction en sélectionnant **Aucun**.
- » **Information disque dur** : Ce sous-menu vous donne des informations relatives à l'espace disponible sur le support amovible USB.
- » **Formater le périphérique USB** : Le formatage de votre disque USB effacera TOUTES les données stockées et son système de fichiers sera converti en FAT32. Dans la plupart des cas, des erreurs de fonctionnement seront réglés après un formatage, mais vous perdrez toutes vos données.

menu SOURCES

Ce menu permet d'accéder directement aux périphériques connectés sur les différentes sources de lecture (réseau ou local), mais également d'activer ou de désactiver les sources de votre choix.



Consulter des fichiers audio et vidéo depuis un réseau domestique

La fonction de Partage audio/vidéo permet d'afficher et de lire les photos, la musique et les vidéos mémorisées sur le serveur multimédia et connecté sur le même réseau que votre téléviseur.

- Sélectionnez **Partage Audio/vidéo** à l'aide de la touche ► puis appuyez sur la touche OK pour valider.
- Si des réseaux sont disponibles, ils apparaissent à l'écran. Sélectionnez le serveur multimédia ou le réseau auquel vous voulez vous connecter à l'aide des touches ▲ ou ▼, puis appuyez sur la touche OK.
- Sélectionnez le type de média comme par exemple **Vidéo** ou **Photo**. Ensuite sélectionnez le dossier contenant les fichiers vidéo sur l'écran suivant. Tous les fichiers vidéo sont listés à l'écran.
- Pour revenir au dossier précédent, sélectionnez **Dossier Parent**.
- Appuyez sur EXIT pour quitter le Partage Audio/Vidéo.

En cas de problème avec le réseau, veuillez débrancher votre téléviseur de la prise murale et branchez-le à nouveau. Les modes lecture spéciale et différée ne sont pas pris en charge par la fonction de Partage audio-vidéo. Sélectionner une source de lecture

Utilisez les touches ◀ ou ▶ pour sélectionner l'une des sources de lecture affichées dans la barre des menus. Puis utilisez la touche OK pour valider.

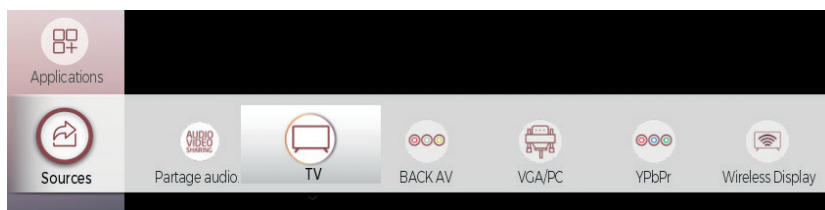

Visualiser une application ouverte sur le smartphone sur l'écran du téléviseur

Sélectionnez **Wireless Display** à l'aide de la touche ▶ puis appuyez sur la touche OK pour valider.

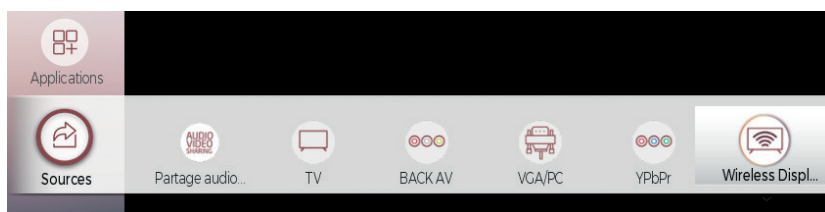

Votre téléviseur vous permet de visualiser le contenu de vos photos, de vos vidéos ou d'une application ouverte sur votre smartphone ou votre tablette Android*, sans avoir besoin d'installer une application dédiée. Pour cela, votre téléviseur et votre smartphone doivent être connectés sur la même box internet. Votre téléviseur sera connecté via le câble RJ45. Activez les paramètres Wi-Fi sur votre smartphone et connectez-le à votre box internet.

Vous pouvez connecter votre smartphone ou votre tablette à la smart TV via des applications disponibles sur l'App store* et le Play store* (Nero streaming player*, etc...). Une fois installées, ces applications vous permettent de partager du contenu vidéo, audio et photo sur votre téléviseur.

Les applications compatibles affichent automatiquement l'icône  si un périphérique compatible est disponible.

Un clic sur l'icône  en haut à droite permet de se connecter au téléviseur. Il est ensuite possible de continuer à utiliser le smartphone pendant la lecture d'une vidéo sur le téléviseur. L'application YouTube, par exemple, permet d'ajouter des vidéos à la liste de lecture ou de lancer une vidéo immédiatement. Le téléviseur va chercher directement la vidéo sur le web de manière autonome. La vidéo est lue même si le smartphone ou la tablette est éteint.

Activer ou désactiver une source de lecture

Sélectionnez **Réglages source** à l'aide de la touche ► puis appuyez sur la touche OK pour valider.

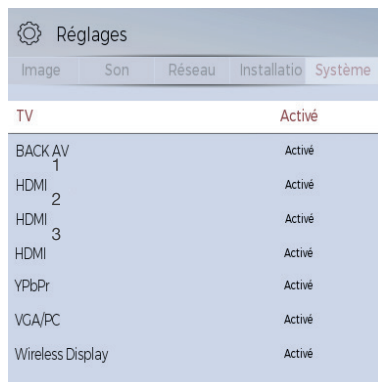

Votre téléviseur vous permet d'activer ou de désactiver les différentes sources de lecture. Les sources de lecture désactivées n'apparaissent plus dans la liste des sources lorsque vous appuyez sur la touche  de la télécommande.

Vous pouvez également accéder à cette fonction via le menu **Réglages > Système > Sources**.

menu APPLICATIONS

Votre téléviseur, lorsqu'il est connecté à Internet, vous permet d'accéder à une multitude de contenus Internet d'un simple clic sur votre télécommande. Avec les applications de la Smart TV, vous profitez de la musique, des vidéos et des films en streaming en temps réel à partir de plusieurs sites Internet.

Vous pouvez louer les films les plus récents et regarder des vidéos sur Internet. De plus,

vous accédez à de nombreuses applications en ligne dans diverses catégories comme les actualités, le sport, les jeux, la météo, les divertissements, les réseaux sociaux et plus encore.

Votre téléviseur peut être piloté par votre smartphone grâce à une application dédiée. Pour un affichage de qualité supérieure, une connexion internet haut débit est nécessaire.

Sélectionnez l'application de votre choix à l'aide de la touche ► puis appuyez sur la touche OK pour valider et afficher le contenu sur l'écran du téléviseur.

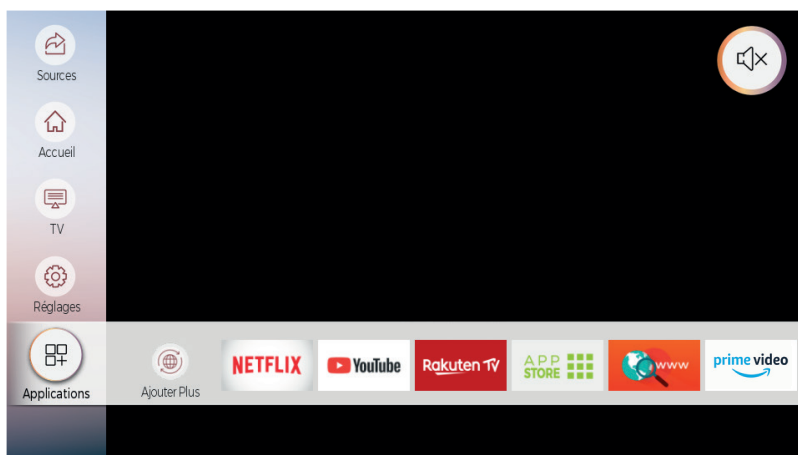

Ouvrir le navigateur internet

Pour accéder aux menus du portail Internet, appuyez sur la touche MENU, puis sur la touche ▼ jusqu'à atteindre le menu **APPLICATIONS**.

Une sélection de menus apparaît à l'écran : NETFLIX*, YOUTUBE*... et le navigateur internet. Utilisez les touches ◀ ou ▶ pour sélectionner le navigateur internet, puis appuyez sur la touche OK pour valider.



- Dans l'écran initial du navigateur, les aperçus des liens prédéfinis d'accès aux sites

web disponibles s'affichent sous la forme de raccourcis, ainsi que des options **Éditer accès rapide** et **Ajouter à accès rapide**.

- Pour faire défiler le navigateur web, utilisez les touches ◀ ou ▶ de la télécommande ou d'une souris connectée. Pour visualiser la barre d'options du navigateur, appuyez sur la touche ▲.
- Les options **Historique**, **Onglets** et **Favoris** et la barre du navigateur contenant les boutons **Précédent/Suivant**, **Actualiser**, la **barre d'adresse/de recherche** sont disponibles.
- Pour ajouter un site Web à la liste de raccourcis, appuyez sur la touche ▲. La barre du navigateur apparaît. Sélectionnez le bouton **Accès rapide** et appuyez sur le bouton OK.
- Ensuite, sélectionnez l'option **Ajouter à accès rapide** et appuyez sur le bouton OK. Remplissez les espaces vides en inscrivant les noms et adresses du site internet de votre choix, sélectionnez OK puis appuyez sur le bouton OK pour valider.
- Il existe plusieurs façons de chercher ou de visiter à des sites internet à l'aide de votre navigateur web. Entrez l'adresse du site Web (URL) dans la barre de recherche et sélectionnez le bouton **Envoyer**, puis appuyez sur le bouton OK pour accéder au site.

Remarques :

- Votre téléviseur est compatible avec les souris USB. Connectez votre souris ou adaptateur de souris sans fil au port USB de votre téléviseur pour une navigation plus facile et plus rapide.
- Certaines pages Internet contiennent des contenus flash. Ces pages ne sont pas prises en charge par le navigateur.
- Votre téléviseur ne prend en charge aucun téléchargement sur internet à partir du navigateur.
- Certains sites Internet peuvent ne pas être pris en charge. Des problèmes de contenu pourraient survenir en fonction du site. Certains contenus vidéo peuvent ne pas être lisibles.

Ajouter des applications au menu Accueil

Sélectionnez l'onglet **Ajouter Plus** à l'aide de la touche ▶ puis appuyez sur la touche OK pour valider.



La liste des applications disponibles apparaît.

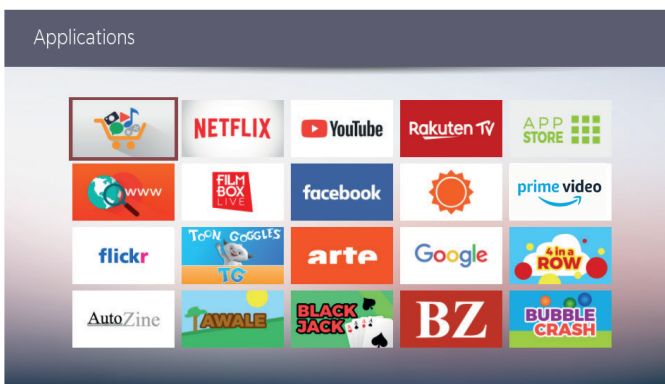

- Utilisez les touches ◀ ou ▶ pour naviguer parmi les différentes applications.
- Appuyez sur la touche OK pour accéder aux trois sous-menus suivants : **Lancer l'application**, **Ajouter à la page d'accueil** ou **Supprimer**.
- Appuyez sur la touche EXIT pour quitter le magasin d'applications du téléviseur.

Accéder au magasin d'applications

Sélectionnez l'onglet **APP STORE** à l'aide de la touche ▶ puis appuyez sur la touche OK pour valider.



La liste des applications disponibles apparaît à l'écran.

- Utilisez les touches ◀ ou ▶ pour naviguer parmi les différents thèmes (Sport, News, Musique...).

- Puis appuyez sur la touche ▼ pour sélectionner l'une des applications proposées. A noter qu'il n'est pas possible d'installer de nouvelles applications.
- Appuyez sur la touche verte pour obtenir des informations sur l'application sélectionnée ou sur la touche OK pour ouvrir l'application.
- Appuyez sur la touche EXIT pour quitter le magasin d'applications du téléviseur.

Système HBBTV

- HbbTV (pour Hybrid Broadcast Broadband TV) est une norme de communication destinée à faciliter la diffusion par les chaînes de télévision de contenus additionnels aux programmes qu'elles diffusent. Elle permet aux téléspectateurs d'accéder à des informations liées à des films (résumé, filmographie des acteurs...), à des événements sportifs (statistiques sur les joueurs, statistiques du match en direct, tableau des rencontres d'une compétition...) ou encore à des extraits vidéo d'un programme, au service de vidéo à la demande de la chaîne, à des votes en direct...
- Si des contenus additionnels sont disponibles, un encart apparaît à droite de l'écran lors d'un changement de chaîne. La disponibilité des contenus dépend de l'heure de diffusion et de la chaîne.
- Lorsqu'un encart apparaît, suivez les instructions affichées à l'écran pour accéder aux différents services disponibles.

Piloter le téléviseur avec son smartphone ou sa tablette

Les applications VESTEL SMART CENTER et GENERIC SMART CENTER vous permettent d'utiliser votre appareil mobile comme une télécommande pour votre téléviseur. Deux applications pratiques pour utiliser le clavier AZERTY de votre smartphone.

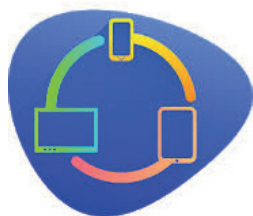

VESTEL SMART CENTER



GENERIC SMART CENTER

Procédure de téléchargement sous Android*

Ouvrez le Play Store sur votre smartphone ou votre tablette, tapez VESTEL SMART CENTER ou GENERIC SMART CENTER dans la barre de recherche. Une fois l'application trouvée cliquez sur **Installer** et cliquez sur **Accepter et télécharger** pour finir l'installation.

Procédure de téléchargement sous iOS*

Ouvrez l'App Store sur votre iPhone, tapez VESTEL SMART CENTER ou GENERIC SMART CENTER. Une fois l'application trouvée, cliquez sur **télécharger** et entrez vos codes App Store afin de télécharger l'application.

GENERIC SMART CENTER est une application pour mobile exécutée à l'aide des plateformes iOS et Android. Sur votre tablette ou votre téléphone, vous pouvez facilement visionner en direct vos programmes. De plus, vous pouvez démarrer les applications du portail, utiliser votre tablette comme télécommande et partager des fichiers multimédia.

MISE EN ROUTE

- Assurez-vous que le téléviseur et l'appareil mobile sont connectés sur le même réseau internet.
- Pour les fonctionnalités du partage de média, activez l'option Partage Audio/Vidéo.
- Appuyez sur le bouton Menu de la télécommande, sélectionnez le menu Système > Paramètres > Plus et appuyez sur OK. Sélectionnez les options **Partage Audio Vidéo** et **Télécommande virtuelle** et modifiez sur **Activé**. Votre téléviseur est maintenant prêt pour se connecter à votre appareil.
- Installez l'application Smart Center sur votre périphérique portable.
- Démarrez l'application Smart Center. Si toutes les connexions sont correctement configurées, le nom de votre téléviseur s'affichera sur votre mobile. Si le nom de votre téléviseur n'apparaît pas dans la liste, patientez un instant et appuyez sur Rafraîchir. Sélectionnez votre téléviseur dans la liste.

ÉCRAN D'APPAREIL MOBILE

L'application récupère la liste des chaînes en cours à partir du téléviseur lors du démarrage. Sur la fenêtre principale, vous trouverez des onglets d'accès aux différentes fonctionnalités.

- **MES CHAÎNES** : Les programmes des quatre premières chaînes de la liste de chaîne récupérée à partir du téléviseur s'affichent. Vous pouvez modifier les chaînes sur la

liste. Appuyez sur l'image miniature de la chaîne et maintenez-la. Une liste de chaînes s'affiche et vous pouvez choisir la chaîne que vous souhaitez remplacer.

- **TV** : Vous pouvez voir le contenu à partir de l'onglet du téléviseur. Dans ce mode, vous pouvez faire défiler la liste des chaînes récupérées de votre téléviseur et cliquez sur l'image miniaturisée pour voir les détails des pages.
- **ENREGISTREMENTS** : Vous pouvez voir vos enregistrements (si disponibles) et aide-mémoires actifs à partir de cet onglet. Pour supprimer une entrée, appuyez simplement sur l'icône de suppression sur chaque ligne.
- **EPG** : Vous pouvez voir les programmes de diffusion des chaînes sélectionnées à partir de cet onglet. Vous pouvez également naviguer à travers les chaînes en sélectionnant une chaîne dans la grille EPG. Notez que mettre à jour / rafraîchir les informations EPG peut prendre du temps en fonction de la qualité de votre connexion et des services web. La connexion Internet est nécessaire pour les informations EPG liées au Web.
- **PORTAIL** : Cet onglet affiche les applications du portail en aperçu déroulant. Les applications sélectionnées s'affichent à l'écran de votre téléviseur.
- **PARAMÈTRES** : Configurez l'application à votre convenance. Vous pouvez modifier :
 - Verrouillage Auto (sur IOS uniquement) : L'écran de l'appareil s'arrête automatiquement après un certain temps. La configuration par défaut est désactivée, l'écran restera toujours allumé.
 - Démarrer diffusion TV : La fonction FollowMeTV (si disponible) démarre automatiquement lorsque ce paramètre est activé. La configuration par défaut est désactivée.
 - Connexion automatique au téléviseur : En mode activé, votre appareil mobile se connecte automatiquement au dernier téléviseur connecté et diffuse l'écran de recherche du téléviseur.
 - Changer de TV (sur IOS uniquement) : Affiche les téléviseurs connectés actifs. Vous pouvez choisir ce paramètre pour aller à l'écran **Recherche TV** et sélectionner un autre téléviseur.
 - Éditer la liste de chaînes : Vous pouvez modifier votre liste de chaînes personnalisée à partir de ces paramètres.
 - Sélectionner la source de la liste de chaînes : Vous pouvez choisir la source de la liste chaînes à utiliser avec l'application. Les options sont **Utiliser liste TV** et **Utiliser propre liste**. Vous pouvez également activer l'option **Mémoriser ma sélection** pour définir la source de la liste de chaînes sélectionnée comme choix permanent. Dans ce cas, si la source sélectionnée est disponible, elle sera utilisée dans l'application.
 - No de Version : Affiche la version de l'application en cours.

»

lecture d'un support USB

- Appuyez sur la touche  de la télécommande pour afficher les sources disponibles.
- Appuyez sur les touches ▲ ou ▼ pour choisir USB, puis appuyez sur la touche OK pour entrer dans la partie multimédia. Les dossiers disponibles apparaissent à l'écran.
- Appuyez sur les touches ◀ ou ▶ pour sélectionner le dossier de votre choix.
- Vous pouvez également effectuer un filtre en accédant aux onglets **Filtrer** et **Trier par** avec la flèche ▲.

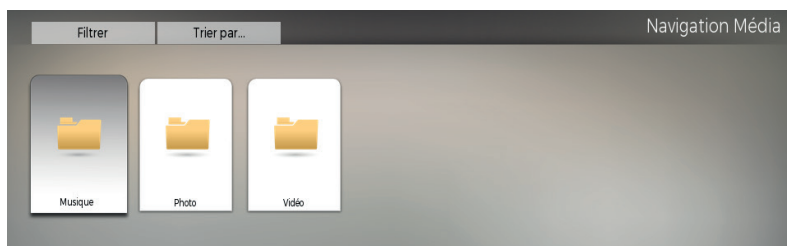

Lire un fichier audio

- Appuyez sur ◀ ou ▶ pour sélectionner le mode Musique, puis sur OK pour valider.

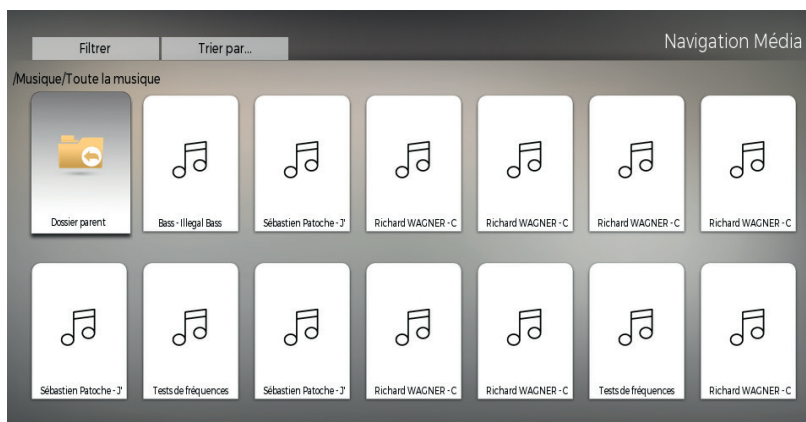

- Appuyez sur les touches ◀ ou ▶ pour sélectionner le répertoire musical de votre choix, puis sur la touche OK pour valider.
- Sélectionnez une piste audio avec les quatre flèches de direction, puis appuyez sur

OK pour débiter la lecture.

- Lorsque vous choisissez un titre, un menu complémentaire s'affiche en bas de l'écran. Si ce n'est pas le cas, appuyez sur la touche ▼.



- Utilisez les touches ◀ ou ▶ de la télécommande pour naviguer parmi les différentes options : Piste suivante ou précédente, pause/lecture, répétition, lecture aléatoire et accès au sous-menu SON (voir page 35).

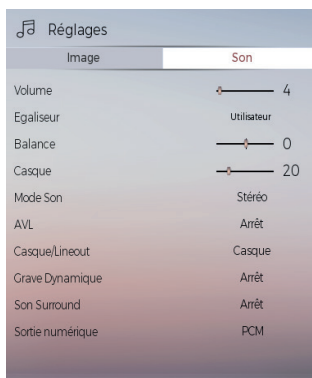

- Appuyez sur la touche BACK pour revenir au dossier précédent, ou sur la touche EXIT pour quitter le navigateur média.

Visualiser un fichier PHOTO

- Appuyez sur les touches ◀ ou ▶ pour sélectionner le mode Photo, puis sur OK pour valider.

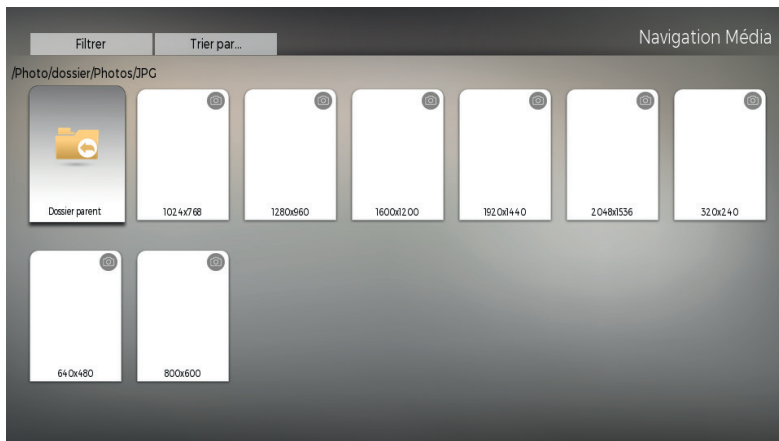

- Appuyez sur OK et sur les touches ◀ ou ▶ pour sélectionner le répertoire photo de votre choix.
- Sélectionnez une photo avec les quatre flèches de direction, puis appuyez sur la touche OK pour la visionner en plein écran.
- Un menu complémentaire s'affiche en bas de l'écran.



- Utilisez les touches ◀ ou ▶ de la télécommande pour naviguer parmi les différentes options : Photo suivante ou précédente, pause/lecture, zoom, rotation vers la droite ou vers la gauche, répétition, lecture aléatoire et accès au sous-menu IMAGE (voir page 31).

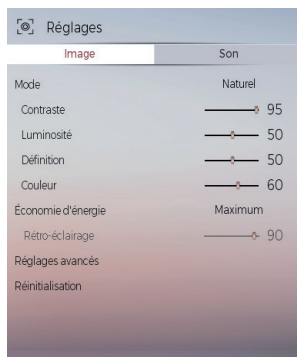

- Appuyez sur la touche BACK pour revenir au dossier précédent, ou sur la touche EXIT pour quitter le navigateur média.

Consulter un fichier vidéo

- Appuyez sur les touches ◀ ou ▶ pour sélectionner le mode Vidéo, puis sur OK pour valider.

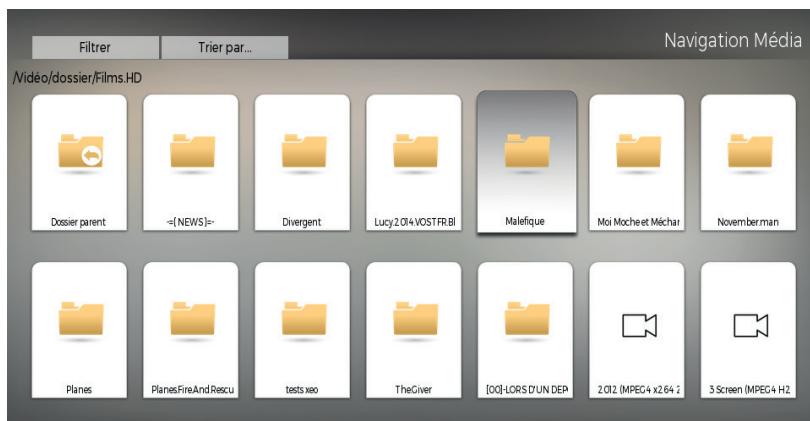

- Appuyez sur OK et sur les touches ◀ ou ▶ pour sélectionner le répertoire vidéo de votre choix.
- Sélectionnez une vidéo avec les quatre flèches de direction, puis appuyez sur la touche OK pour débiter la lecture en plein écran.
- Un menu complémentaire s'affiche en bas de l'écran.

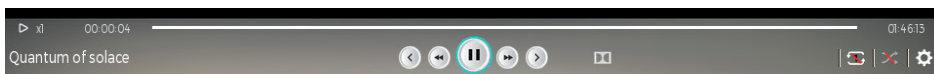

- Utilisez les touches ◀ ou ▶ de la télécommande pour naviguer parmi les différentes options : Piste suivante ou précédente, avance ou retour rapide, pause/lecture, répétition, lecture aléatoire et accès au sous-menu OPTIONS.

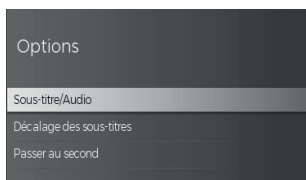

.SOUS-TITRE/AUDIO

Cette fonction permet de sélectionner la langue des sous-titres ou la langue audio. Les langues disponibles dépendent du film.

.DÉCALAGE DES SOUS-TITRES

Cette option vous permet de décaler l'affichage des sous-titres.

.PASSER AU SECOND

Cette option permet d'accéder à un endroit précis du film, en utilisant les touches numériques de votre clavier.

- Appuyez sur la touche BACK pour revenir au dossier précédent, ou sur la touche EXIT pour quitter le navigateur média.

Réglages du Navigateur Média

Vous pouvez paramétrer certaines options du **Navigateur Média**. Pour cela, accédez au sous-menu  lors de la lecture d'un fichier audio, d'une photo ou d'une vidéo à l'aide de la touche ▶.

Puis sélectionnez l'option **Réglages du navigateur média**. La fenêtre suivante apparaît à l'écran :

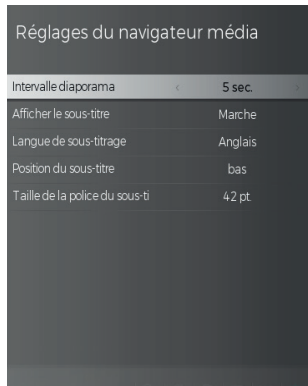

.INTERVALE DIAPORAMA

Cette fonction permet de sélectionner le délai entre chaque photo lors d'un diaporama (de 5 à 30 secondes).

.AFFICHER LE SOUS-TITRE

Cette option vous permet d'activer ou de désactiver le sous-titrage lors du visionnage d'un film.

.LANGUE DE SOUS-TITRAGE

Cette option permet de sélectionner la langue des sous-titres. Les langues disponibles dépendent du film.

.POSITION DU SOUS-TITRE

Cette option vous permet de positionner les sous-titres en haut ou en bas de l'image.

.TAILLE DE LA POLICE DU SOUS-TITRE

Cette option permet de sélectionner la taille des sous-titres.



- Le téléviseur est compatible avec les périphériques USB formatés avec les systèmes de fichiers FAT32 ou NTFS. Nous vous conseillons de formater le périphérique USB à l'aide du téléviseur avant d'y insérer vos données.
- Nous ne pouvons pas garantir la compatibilité (fonctionnement et/ou alimentation du bus) avec tous les périphériques de stockage USB et ne pouvons être tenus responsables de toute perte de données pouvant survenir lorsqu'un périphérique est connecté à cet appareil.
- Lorsque les fichiers sont volumineux, leur lecture par le système peut prendre un certain temps.
- Certains périphériques USB peuvent ne pas être correctement reconnus.
- Suivant le contenu, la lecture ou l'affichage de certains fichiers peuvent être impossibles, même s'ils sont dans un format compatible.

installation d'un support mural

- Faites appel à un technicien pour installer la fixation murale. Le fabricant ne saurait être tenu responsable des dommages matériels ou corporels qui pourraient être causés en cas d'installation par le client.
- Veillez à utiliser des moyens de fixation adaptés à votre mur.
- Installez votre téléviseur uniquement sur un mur en brique ou en ciment.
- Veillez à ce que les enfants ne se suspendent pas au téléviseur et ne tentent pas de monter dessus.
- La fixation murale de type VESA est vendue séparément. Lors de l'installation, veuillez-vous référer à la notice fournie de votre fixation murale.

L = 75 mm

H = 75 mm

Dimensions des vis :

L = min / max : 7 mm / 8 mm

Filetage : M4

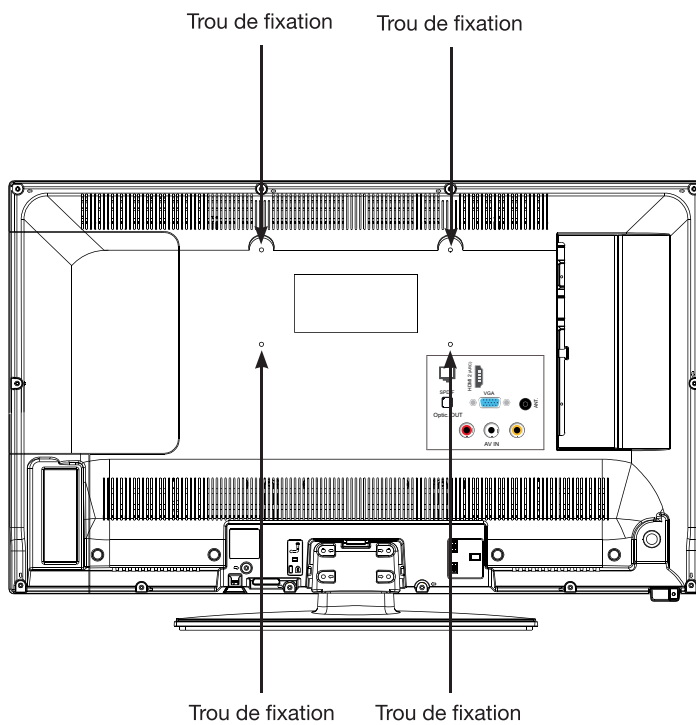

branchement avec un ordinateur

Vous avez la possibilité de brancher un ordinateur sur ce téléviseur. Pour cela, il est nécessaire de paramétrer votre ordinateur en utilisant l'une des résolutions suivantes, en fonction des capacités de votre carte graphique.

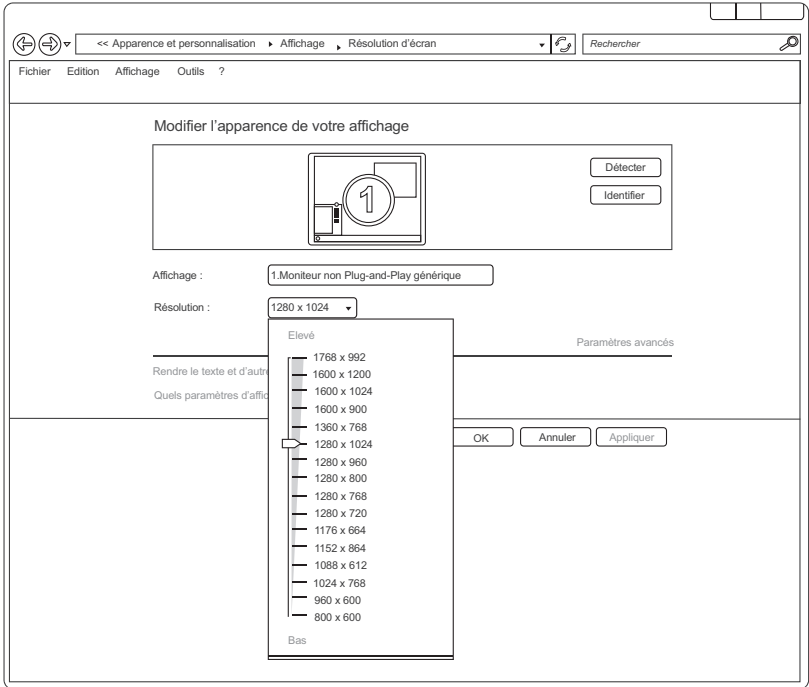

Si vous possédez un ordinateur équipé du système d'exploitation Windows7*, Windows8* ou Windows10*, la fenêtre des paramètres d'affichage apparaît comme ci-dessus :

- A l'aide du bouton droit de la souris, cliquez sur le bureau Windows, puis sur Résolution d'écran. La fenêtre des propriétés d'affichage apparaît.
- Cliquez sur la liste déroulante Résolution, puis réglez la résolution d'affichage.
- Cliquez ensuite sur Paramètres Avancés. Une nouvelle fenêtre s'affiche. Cliquez sur l'onglet Écran, puis réglez la Fréquence d'actualisation du moniteur en vous reportant au tableau des caractéristiques techniques.
- Cliquez deux fois sur ENTER pour fermer les deux fenêtres.
- Le paramétrage de l'ordinateur diffère en fonction de la carte graphique. Veuillez contacter votre revendeur afin d'obtenir une assistance technique.

Ce produit Essentiel B est compatible avec les marques citées*

(* marques appartenant à des tiers n'ayant aucun lien avec Sourcing & Creation)

résolution des problèmes

Avant de contacter votre service après-vente, effectuez les vérifications élémentaires suivantes.

FR

Symptômes	Causes possibles	Solutions
Absence d'alimentation.	La fiche secteur n'est pas branchée.	Vérifiez que le câble d'alimentation est bien branché dans une prise murale.
	La prise secteur n'est pas alimentée.	Tentez de brancher la fiche secteur sur différentes prises secteur, afin d'effectuer un test croisé.
Pas d'image ou de son.	Les paramètres de l'image sont mal réglés.	Vérifiez les réglages de luminosité et de contraste de l'image.
	Le son est coupé.	Vérifiez que le mode Muet n'est pas activé.
Chaînes TNT HD absentes ou présence de mosaïque.	La réception des chaînes HD de télévision numérique terrestre (TNT) n'est possible que dans les zones couvertes. Vérifiez la proximité d'un émetteur. Vérifiez la qualité et la puissance du signal de réception.	Vérifiez que le câble d'antenne est bien relié au téléviseur. Effectuez un retour aux paramètres usine. Faites contrôler votre installation par un professionnel.
La télécommande ne fonctionne pas.	Il n'y a pas de piles dans la télécommande, ou les piles sont usées.	Vérifiez que les piles sont correctement insérées dans la télécommande. Vérifiez les piles. Si elles sont usées, remplacez-les.
Pas de lecture du support amovible USB.	Le format n'est pas supporté.	Vérifiez les formats de lecture compatibles avec cet appareil. Débranchez le support amovible puis rebranchez-le à nouveau. Formatez le support USB, puis essayez à nouveau.
La totalité de l'enregistrement n'a pas été effectuée.	L'espace sur le support amovible est insuffisant.	Vérifiez l'espace disponible sur le support USB.

Interruption lors d'une lecture

- Maintenez une distance d'au moins trois mètres entre le four à micro-ondes, les téléphones portables, les appareils équipés d'un bluetooth* ou tout autre appareil compatible avec le Wi-Fi.

- Essayez de changer la chaîne active sur le routeur WLAN.

Connexion Internet indisponible / Partage Audio Vidéo Impossible

- Si l'adresse MAC (un numéro d'identification unique) de votre ordinateur ou modem a été régulièrement enregistrée, il se peut que votre téléviseur ne soit pas connecté à Internet. Dans ce cas, l'adresse MAC est authentifiée chaque fois que vous êtes connecté à Internet. Il s'agit d'une précaution contre tout accès non autorisé. Puisque votre téléviseur dispose de sa propre adresse MAC, votre fournisseur Internet ne peut valider cette adresse. À cet effet, votre téléviseur ne peut se connecter à Internet. Contactez votre fournisseur de service Internet pour qu'il vous donne des informations concernant la façon de connecter un périphérique différent, comme votre téléviseur, à Internet.
- Il est par ailleurs possible que la connexion Internet soit indisponible à cause d'un problème de pare-feu. Si vous pensez que votre problème se trouve à ce niveau, contactez votre fournisseur de service Internet. Un pare-feu pourrait expliquer le problème de connectivité et de découverte pendant l'utilisation du téléviseur en mode Partage audio/vidéo ou pendant la navigation via la fonction Partage audio/vidéo.

Nom de domaine non valide

- Assurez-vous de vous être déjà connecté à votre ordinateur avec un nom d'utilisateur/mot de passe autorisé et veillez également à ce que votre domaine soit actif, avant de partager quelque fichier que ce soit dans le programme du serveur de média de votre ordinateur.
- Si le domaine n'est pas valide, vous pourrez rencontrer des problèmes au moment de parcourir les fichiers en mode Partage audio/vidéo.

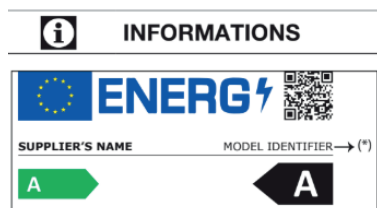

- Vous pouvez trouver les informations sur les modèles telles qu'elles sont enregistrées dans la base de données des produits sur le site Web suivant en recherchant l'identifiant de votre modèle (*) figurant sur l'étiquette énergétique.
<https://eprel.ec.europa.eu/>

La durée de service de votre appareil est de 5 ans. Au cours de cette période, les pièces de rechange d'origine seront disponibles pour assurer le bon fonctionnement de l'appareil.

Vous trouverez les informations relatives à la réparabilité de votre produit à cette adresse : <https://www.boulangier.com/info/assistance/>

déclaration UE de conformité simplifiée

Le soussigné, Sourcing & Création, déclare que l'équipement radioélectrique du type Téléviseur HD Kéa 32WH/I Smart TV ESSENTIELB est conforme à la directive 2014/53/UE.

Le texte complet de la déclaration UE de conformité est disponible à l'adresse internet suivante : <https://www.boulanger.com/info/assistance>

your product

Box contents

- 1 FHD TV
- 1 remote control (2 x LR03 batteries included)
- 1 stand (mounting screws provided)
- 1 user manual

USING THE CONTROL BUTTON

The control button is used to control your TV without using the remote control.

- Increase the volume by moving the control button upwards. Decrease the volume by moving the control button downwards.
- To change channel, briefly press the central section to display the information on the current programme on the screen. Then move the control button up or down.
- To change the source, press the central section twice to bring up the list of sources on the screen. Browse through the available sources by moving the control button up or down.
- To turn off the TV, press and hold the central section of the control button for a few seconds until the TV goes into standby mode.

REMOTE CONTROL BUTTON FUNCTIONS

EN

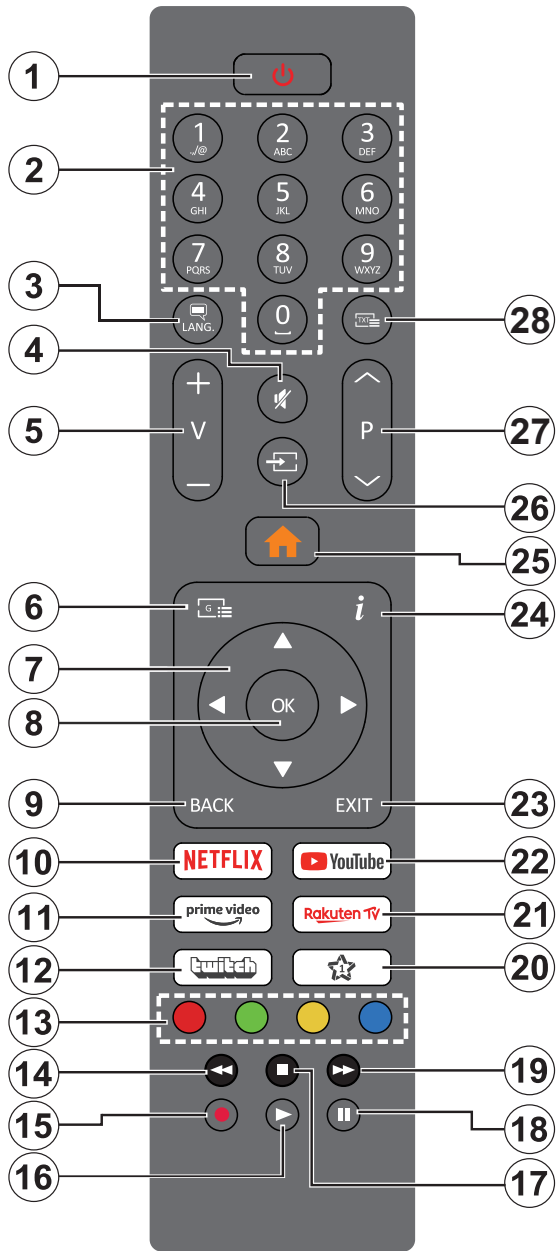

1. **Standby:** Switch on or put the TV on standby.
2. **Numeric buttons:** Change channel, to modify the values in the various configuration menus.
3. **Language:** Switch between sound modes (analog TV), display and change the audio/subtitle language and turn subtitles on/off (if available, in digital TV).
4. **Mute:** Disable the TV volume.
5. **Increase or decrease the volume.**
6. **Guide:** Display the electronic programme guide.
7. **Direction buttons:** Navigate between menus, content, etc., / Display the sub-pages in TXT mode when you press the right or left button.
8. **OK:** Confirm the user selections / Hold page (in TXT mode) / Display the channel menu (in DTV mode).
9. **Previous/Back:** Return to the previous screen or previous menu / Open the index page (in TXT mode).
10. **Netflix:** Launch the Netflix app.
11. **Prime video:** Launch the Prime Video app.
12. **Twitch:** Launch the Twitch app.
13. **Coloured buttons:** Follow the on-screen instructions for the functions of the coloured buttons.
14. **Rewind:** Fast rewind.
15. **Record:** Save the current programme.
16. **Play:** Start playing the selected media.
17. **Stop:** Permanently stop playing the current media.
18. **Pause:** Pause the playback of the media in progress / Start the live pause (Timeshift)
19. **Fast forward:** Fast forward.
20. **My Button 1 (*)**
21. **Rakuten TV:** Launch the Rakuten TV app.
22. **Youtube:** Launch the Youtube app.
23. **Quit:** Quit the displayed menus or return to the previous screen.
24. **Info:** Display information about the content on the screen / Display hidden information (display - in TXT mode).
25. **Menu:** Display the TV menu.
26. **Source:** View the available broadcast and content sources.
27. **Programme +/-**
28. **Text:** Display teletext (if available). Press again to superimpose teletext on a normally broadcast picture (mix).

(*) MY BUTTON 1:

This button has default functions. However, you can customise the functions of this button by pressing and holding for 5 seconds after selecting the source or channel you want. A confirmation message appears on the screen. The MY BUTTON function is now linked to the selected function. If you are performing an initial installation, the MY BUTTON 1 will return to its default function.

Remote control

INSERTING THE BATTERIES

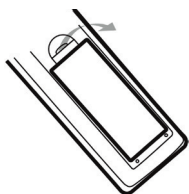

Open the cover on the back of the remote control.

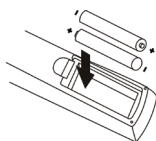

Put the batteries in the remote control, while observing the correct "+" and "-" polarities.

Put the cover back on.

The remote control works with two AAA LR03 1.5 V batteries. We recommend using only alkaline batteries. Remove the batteries from the remote control if you are not going to use it for a long time (more than one month). Used batteries must be disposed of safely. Place them in specially designated collection bins to protect the environment.

ORIENTATION

Aim the remote control at the infrared sensor on the front of the TV at a 30° angle so that it can receive the transmitted information.

- The remote control has a range of 6 meters.
- Make sure that there are no obstacles between the remote control and the infrared sensor and that no sunlight or other light source is reflected on them.

instructions for use

READ THESE INSTRUCTIONS CAREFULLY BEFORE USING THE APPLIANCE AND KEEP THEM FOR FUTURE REFERENCE.



WARNING: TO MINIMISE THE RISK OF A FIRE OR ELECTRIC SHOCK, DO NOT OPEN THE COVER OR REAR PANEL.

No part of this appliance can be repaired or replaced by the user. Repairs and maintenance should only ever be carried out by qualified personnel. Dismantling the appliance in any way will void the warranty.



The lightning in a triangle symbol is to warn the user of an uninsulated high voltage in the device's system that could be strong enough to pose an electric shock hazard for people.



The exclamation mark in a triangle symbol is used to draw the user's attention to key operational or maintenance (routine maintenance) safety instructions in the instructions accompanying the appliance.

Use

- This appliance is intended for household use only and not for commercial or industrial use. Only use the appliance as described in this manual.
- This appliance should not be used by unsupervised children. Make sure that children do not play with the appliance.

Power supply

- Before plugging in your appliance, check that the voltage indicated on the appliance's rating plate corresponds to the voltage of your electrical system.
- Always plug your appliance into an easily accessible earthed power socket.

- The mains plug is the only way to fully disconnect the appliance from the mains power supply. To be certain that the appliance is disconnected from the power supply, this plug must be unplugged from the wall outlet.
- Disconnect the mains plug from the socket during lightning storms or when not in use for a prolonged period.

Plug and power cord

- Make sure that the plug and power cord cannot be crushed or trapped, especially in the area around the plugs, power sockets and the point at which the cord connects with the appliance.
- Make sure that no-one can walk on the power cord and that it does not pose a tripping hazard.
- When you unplug the TV, always pull it out by holding the plug itself, not the cord.
- Do not handle the appliance or power cord with wet hands.
- Never make a knot with the cord or attach it with other cords.
- If the power cable is damaged, it can be replaced by your dealer, their after-sales service department or a similarly qualified person, in order to prevent any kind of risk.
- Never immerse the power cord or the appliance in water or any other liquid.

Installation

- Always put the appliance on a flat and stable surface of adequate size.
- Do not put your TV on top of another electrical appliance.
- This appliance must be used indoors and not exposed to extreme temperatures.

Stand

- Make sure that the stand on which you place the appliance is stable. If you are using a cart, take care when moving the appliance that it doesn't tip over and injure someone.

- Use only the stands, mounts and tripods recommended by the manufacturer, or sold with the appliance. If you are using a stand, make sure that it doesn't rotate and injure someone, while you are moving the TV + stand assembly. The appliance must be fixed to the floor or wall as indicated in the instructions for use in order to avoid any possible damage.

Humidity and water

- Do not expose this appliance to rain or moisture to avoid the risk of a fire or electric shock.
- Do not splash the appliance or place objects containing liquids (such as vases) on or near it.
- Do not use this equipment in a damp and wet location (e.g. bathrooms or near a sink or washing machine).
- If any liquid or object gets inside the TV, unplug it and stop using it until it has been checked by the after-sales service.

Heat sources

- Do not install this appliance near heat sources such as radiators, stoves and other appliances (including amplifiers) that generate heat.
- Do not place sources of naked flames, such as lighted candles, on or near the appliance.
- Do not expose the appliance to direct sunlight, dust and vibrations.

Ventilation and objects getting inside

- The vents and openings of the appliance provide ventilation and ensure reliable operation.
- Do not block any of the vents by covering them with objects like newspapers, a tablecloth, curtains, etc.
- Do not place the appliance on a bed, sofa or any other similar surface that could block the vents.
- Leave a clear space of at least 10 cm around the appliance to ensure good ventilation.
- Make sure that no objects fall and no liquids leak into the appliance through the vents or openings. The appliance runs on high voltages, and inserting an object inside may result in an electric shock and/or a short circuit on the internal parts.

Headphone volume

- In order to preserve your hearing, we recommend that you never set the headphone volume too high.

USB removable media

- You can connect 2.5 and 3.5-inch external hard drives (hard drives with external power cable) to your TV via the USB port of your TV.
- **IMPORTANT** : Back up the files to your storage devices before connecting them to the TV. Please note that the manufacturer cannot be held liable for file damage or loss of data.
- Certain types of USB devices (e.g. MP3 players) or hard disk drives may not be compatible with this TV.
- The TV supports FAT32 and NTFS disk formatting. However, recording will not be possible with NTFS formatted disks.
- You may experience some problems when formatting USB hard drives with a storage capacity of more than 1TB (Terabyte).
- Wait a while before plugging in the appliance or unplugging it, as it may not have finished reading the files. If this happens, it can physically damage the USB drive and the USB device itself. Never remove a USB device while playing a file.
- You can use USB hubs with the TV'S USB port. USB hubs that are equipped with an external power supply are recommended in this case.
- We recommend connecting USB hard drives directly into the TV's USB port.

Cleaning

- Before cleaning, disconnect the plug from the mains power.
- Use only a soft, dry cloth.
- Do not use aerosols.

Technical assistance

- Any maintenance work should all always be carried out by qualified personnel. Maintenance is necessary when the appliance has been damaged in any way :
 - damaged power cable;
 - liquids or objects getting inside the appliance;

- exposure to rain or humidity;
- malfunction or fall.
- Repairs may not be carried out by the user. Consult your store's after-sales service centre for all maintenance requests.

Spare parts

- When parts need to be changed, make sure that the technician uses the replacement parts specified by your dealer or parts that have the same specifications and performance as the original parts.
- Unauthorised replacement parts can cause a fire, electric shock or other damage.

Instructions regarding disposal

- The packaging and packaging components are recyclable and must be recycled. The packaging materials should be kept out of the reach of children.

The liquid crystal display (LCD) is a high-tech product that contains about one million transistors that produce a very high-quality image. Occasionally, a few blue, green and red dots (corresponding to inactive pixels) may appear on the screen. This does not affect the performance of your product.

Recycling the remote control batteries



Do not dispose of batteries in the household waste. To protect the environment, dispose of batteries in accordance with applicable regulations.

Drop them in your nearest battery container or return them to your store.

- Never recharge non-rechargeable batteries, do not disassemble the batteries and do not throw them into a fire.
- Do not expose them to high temperatures or direct sunlight.
- Do not incinerate them.

assembling the stand

1. Cover a flat, stable surface with a soft cloth. Lay the appliance, face down, on the cloth.
2. Secure the stand to the bottom of the TV, using the 4 screws provided, as shown in the diagram below. The installation is complete.

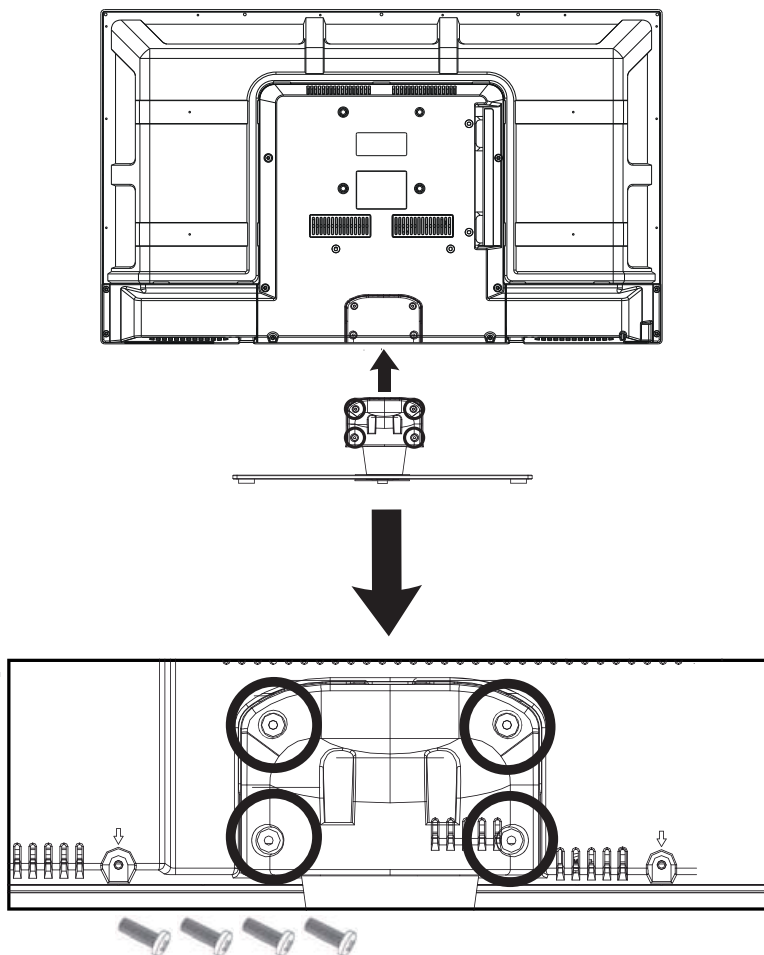

CONNECTIONS



Before making any connections to external devices, make sure that the TV and the various devices are not powered.

Connection to an antenna

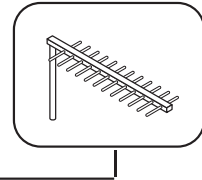
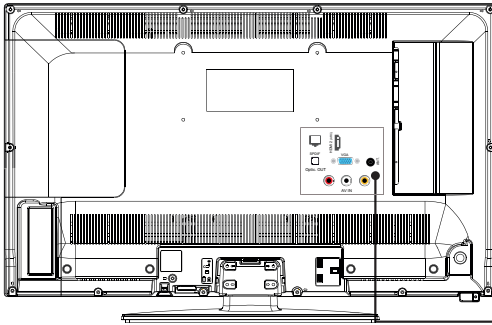

In order to obtain the best image quality for terrestrial television, an outdoor antenna is strongly recommended. Connect the antenna to the antenna input port on the right side of the TV. The image quality will vary depending on the quality of your reception.

Connection with a composite cable

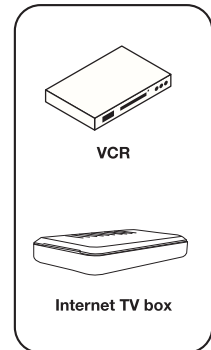
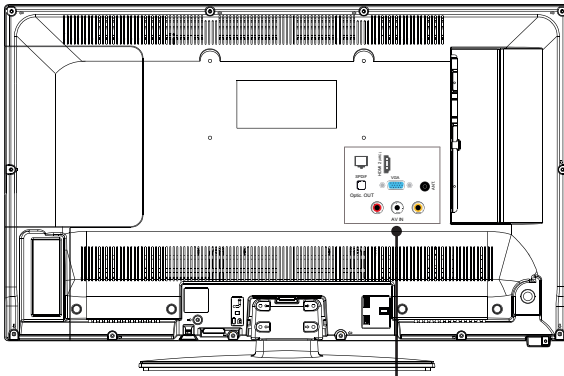

- Insert a yellow RCA/RCA cable (not supplied) into the yellow RCA port on the back of your TV.
- Connect the red and white audio plugs of your appliance to the corresponding ports on your TV.
- Select the BACK AV source by pressing the  button on the remote control and confirming with the OK button.

Connection with an HDMI cable

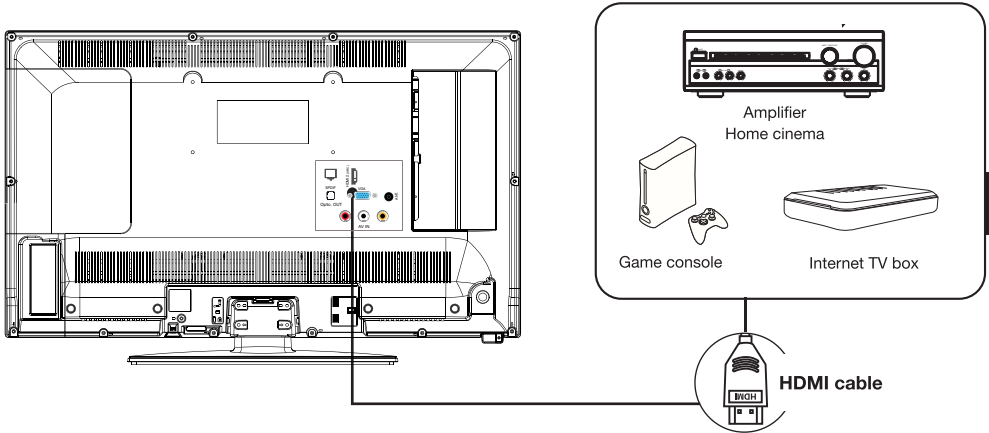



The HDMI connection carries digital signals only. If your device (Internet TV box, set-top box, etc.) is equipped with an HDMI socket, we recommend that you use this type of connection to obtain optimal video quality.

Select the HDMI1 or HDMI2 source by pressing the  button on the remote control and confirming with the OK button.

If you are using an HDMI cable, the TV receives video and audio signals simultaneously. No cables are needed to provide the audio connection.

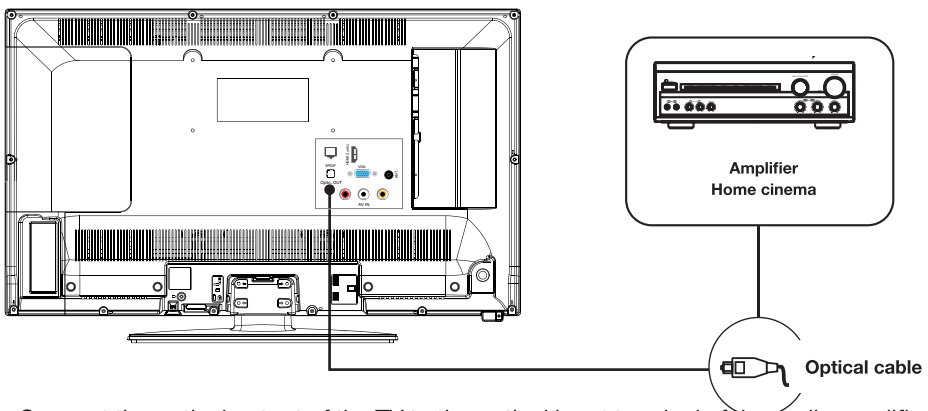
Connection with an optical cable



- Connect the optical output of the TV to the optical input terminal of the audio amplifier with an optical cable.
- Press the  (Power) button to turn on the TV, then turn on the external equipment.

- Set your audio amplifier to the coaxial input mode. Read the instructions for your audio amplifier.

Using the USB port

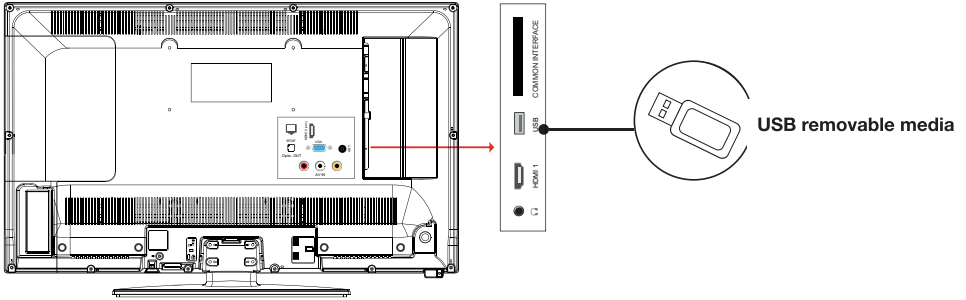

- The TV has a USB socket for playing videos, pictures or music.
- It can also be used to record a programme in progress.

Connection with a computer

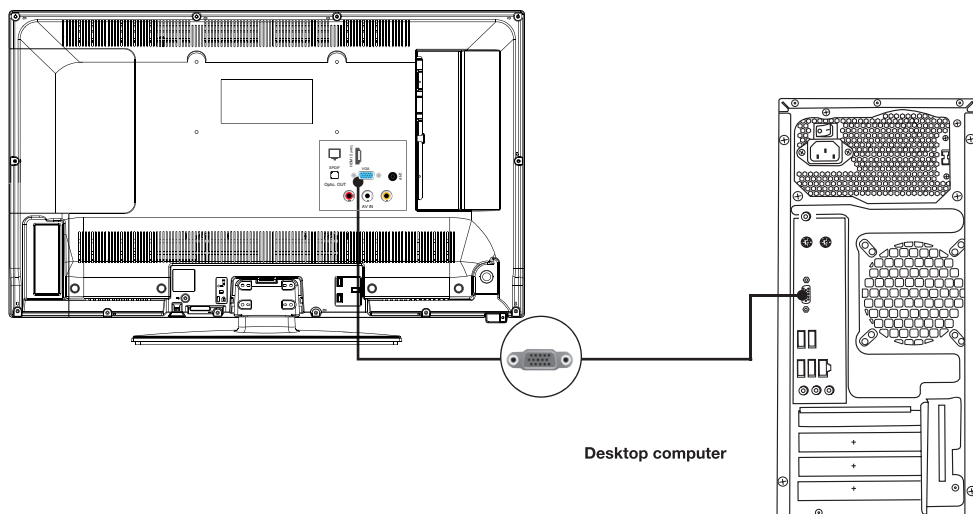

- Connect one end of a VGA cable to the VGA port on the back panel of your TV. Then connect the other end to your computer's graphics card.
- Select the VGA/PC source by pressing the  button on the remote control and confirming with the OK button.

Connecting headphones

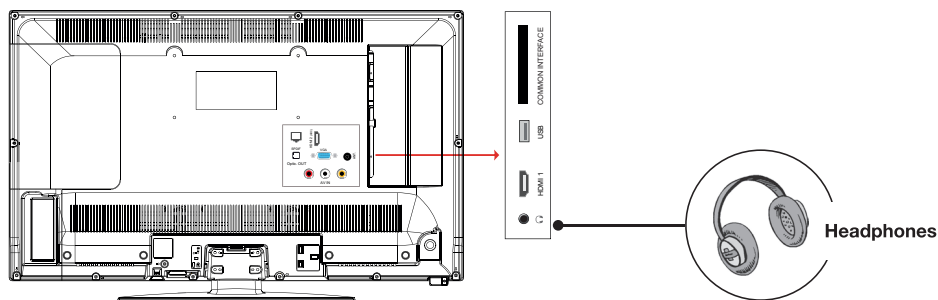

Connect the jack cable to the headphone socket on the back of the television.
The headphone volume is automatically adjusted according to the volume of the TV.

Connecting a CI module

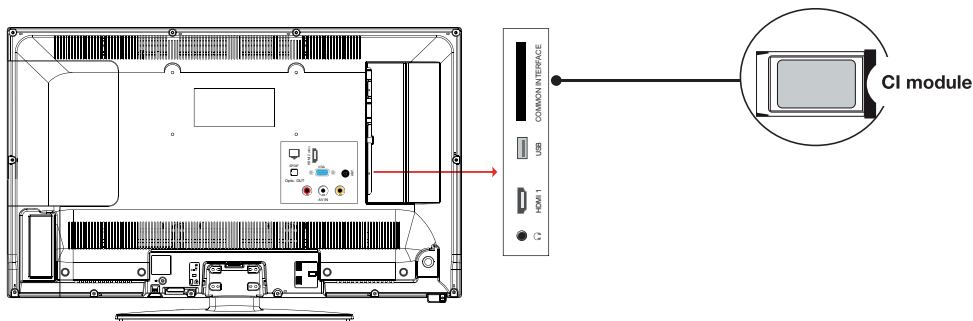

Some digital terrestrial channels operate using an "à la carte" system. These channels require a subscription and a decoder.

To use the CI (Common Interface) port, turn off your TV and insert your module into the slot.

Then insert your smart card (type I and type II only) into the module.



Read the instruction manual of your module for more details.

Ethernet connection

You must have a modem/router powered by a broadband internet connection. Connect your TV to your modem/router via an Ethernet cable using the LAN port on the back of the TV.

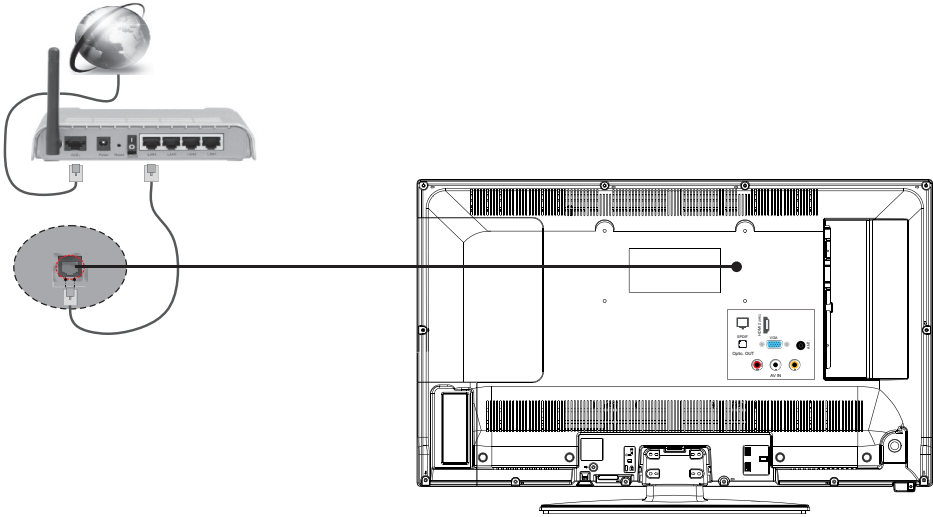

- Press the MENU button on the remote control and open the **Settings** menu with the button.
- Use the ► button to open the **Network** sub-menu.
- Press the OK button. Select the **Wired device** network type.

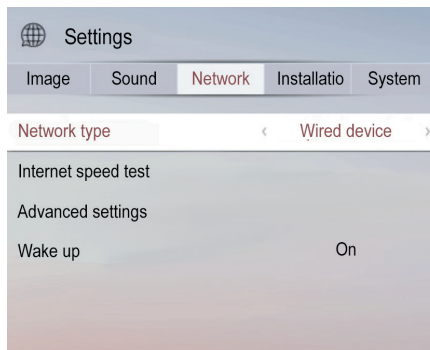

You can also use an ethernet cable to connect your TV directly to the network wall outlet, depending on your home set-up.

Wireless connection

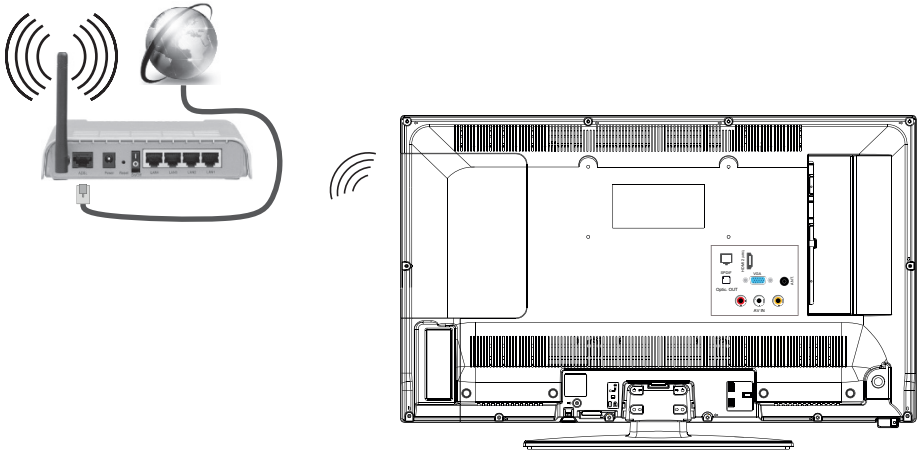



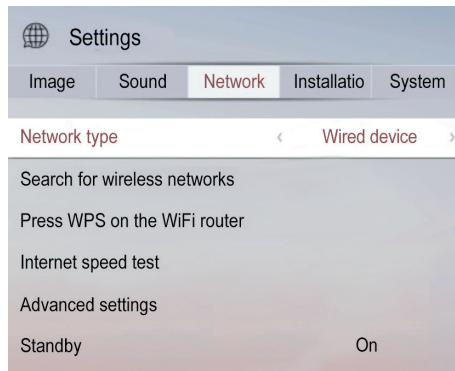







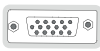







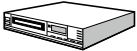



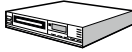

- Press the MENU button on the remote control and open the **Settings** menu with the button.
- Use the ► button to open the **Network** sub-menu.
- Press the OK button. Select the **Wireless device** network type using the ◀ or ▶ buttons.

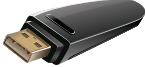
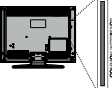

- Then select **Find the wireless networks** to start the connection process. Press the OK button.
- The TV automatically searches for the available wireless networks. A list of available networks is then displayed. Select the network you want from the list.
- If the selected network is password protected, enter the security key using the directional buttons and the OK button on the remote control.

- Wait for the IP address to appear on the screen. This indicates that the connection has been established.
- To disconnect from the network, select Network Type and press the ▼ or ▼ buttons to define the one to be Disabled.

connections

Connector	Type	Cables (not supplied)	Peripheral
	VGA Connection (rear)		
AUDIO INPUT 	PC/YPbPr audio Connection (rear)	 YPbPr/PC Audio Cable	
	HDMI Connection (side and bottom)		
SPDIF 	SPDIF connection (Optical Out) (rear)		
BACK AV 	Back AV connection (Audio/Video) (rear)	 AV cable	
HEADPHONE 	Headphone connection (side)		
USB 	USB connection (side)		
	CI connection (side)		
LAN 	Ethernet connection (rear)	 LAN/Ethernet cable	

First installation

Connect the power and antenna to your TV. Then, switch it on. The first time you use your TV, the **Initial Installation** menu appears on the screen.

1. Select the required language using the ▲ and ▼ buttons and press the OK button. Use the same procedure to choose your country of residence.
2. You will then be asked to enter and confirm a PIN code (the selection 0000 is not accepted).
3. You must now select the **Store Mode** option or **Home Mode** option. The **Store Mode** is intended for store use only. We recommend that you select the **Home Mode** for use in your home. You can access this option from the **Settings > System > More > Store Mode** menu in order to enable or disable it later.
4. Select the picture mode (**Natural** or **bright**) and press the OK button to go to the next step.
5. The **Privacy settings** menu is used to set your privacy preferences. Select a function and use the ◀ or ▶ arrow buttons to enable or disable it. We recommend that you read the on-screen explanations for each function before making any changes. You can use the P ▼ or P ▼ buttons to scroll up and down, and read the entire text. You can change your preferences at any time using the **Settings > System > Privacy settings** menu. If the Internet Connection option is disabled, the Network/Internet Settings screen disappears and is not displayed.
6. Select the type of search using the ▲ and ▼ buttons and the OK button:
 - **Digital antenna**: the television searches for digital channels.
 - **Digital cable**: the television searches for digital cabled channels.
 - **Analog**: the television searches for analog channels.
7. Press the OK button on the remote control to start the automatic channel scan, in cable mode or in antenna mode. Do not turn off the TV while initialising the first installation.
8. After all the available channels and radio stations have been saved, the channel

list will appear on the screen. Select the channel of your choice using the ▲ and ▼ buttons and press the OK button to display this channel in full-screen mode. Press the BACK or EXIT buttons to close the channel list.

basic use

Switching the TV on or putting it on standby

This television is either on or in standby mode. It cannot be completely shut down. If you do not plan to use your TV for a long time, unplug the mains plug from the power outlet.

- To turn on the TV

Make sure that the mains plug is plugged in.

Press the  (Power) button on the remote control or the control button on the back of the TV. The BLUE power-on indicator flashes for a few seconds and goes out.

- To put the TV on standby

Press the  (Power) button on the remote control or press and hold the control button on the back of the TV for a few seconds. The power-on indicator flashes for a few seconds, and then becomes continuous.

Source selection

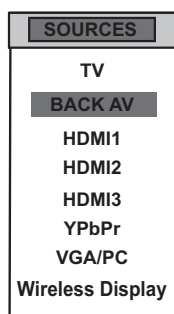



Once the external systems are connected to your television, you can switch between your different input sources: TV, BACK AV, HDMI1, HDMI2, HDMI3, YPbPr, VGA/PC, Wireless Display.

Press the  button on the remote control.

Then use the ▲ or ▼ buttons on the remote control to highlight an entry and press the OK button on the remote control to confirm it.

Setting the volume

Press the V+ or V- buttons on your remote control to adjust the volume according to preference.

If you want to mute the sound, press the  (Mute) button on your remote. Press  again to cancel this function.

Selecting programmes

Press the P▼ or P▼ buttons on the remote control to change channels.

You can go straight to the TV channel you want by pressing the 1, 2, 3... buttons on the remote control. To select channel 12 for example, press the 1 key followed by the 2 key.

Viewing the channel List

While watching a channel, press the OK button to display the list of stored channels.



List of channels	
1	TF1
2	France 2
3	France 3
4	CANAL +
5	France 5
6	M6
7	ARTE
8	D8
9	W9
10	TMC

Viewing programme information

When you watch a channel, additional information about the current programme can be consulted (including a programme presentation). Press the  button to open it.

When you watch a DTT programme, press the  button to access the electronic programme guide (EPG) and view information including the programme listing, and the programme start and end times.

Record to USB media

Record a DTT programme on an external USB device by pressing the  button.

Pause live shows (Time shift)

You can pause a live stream by pressing the  button. This programme is stored, but not recorded, on your external USB media.

navigating in the menus

After putting the batteries in the remote control, you can configure your TV by navigating through the different menus using the ▲, ▼, ◀, ▶, MENU, OK, BACK and EXIT buttons.

Press the MENU button to open the set-up menu and press the ▲ button to select the different set-up options.

To **browse the internet** and use your **favourite apps**

To select a **playback source**

To personalise the **shortcuts to your favourites** (channels, sources or internet)

To consult the **programme guide** and **configure a recording**

To **configure your TV** or consult **user tutorials**

EN

1. Press the OK button to enter a menu.
2. Press the ◀ or ▶ buttons to select an item.
3. Press the OK button to select or adjust a setting.
4. If you do not make a selection within a few seconds, the main menu closes automatically.
5. Press the BACK button to return to the main menu, or the EXIT button to close the menu.

home menu

This menu contains all the shortcuts to your favourite channels, sources or websites. It appears first when you press the MENU button.

You can personalise it as you want, by pressing the ▼ arrow as soon as you see the symbol under one of the menus, as shown in the example below:

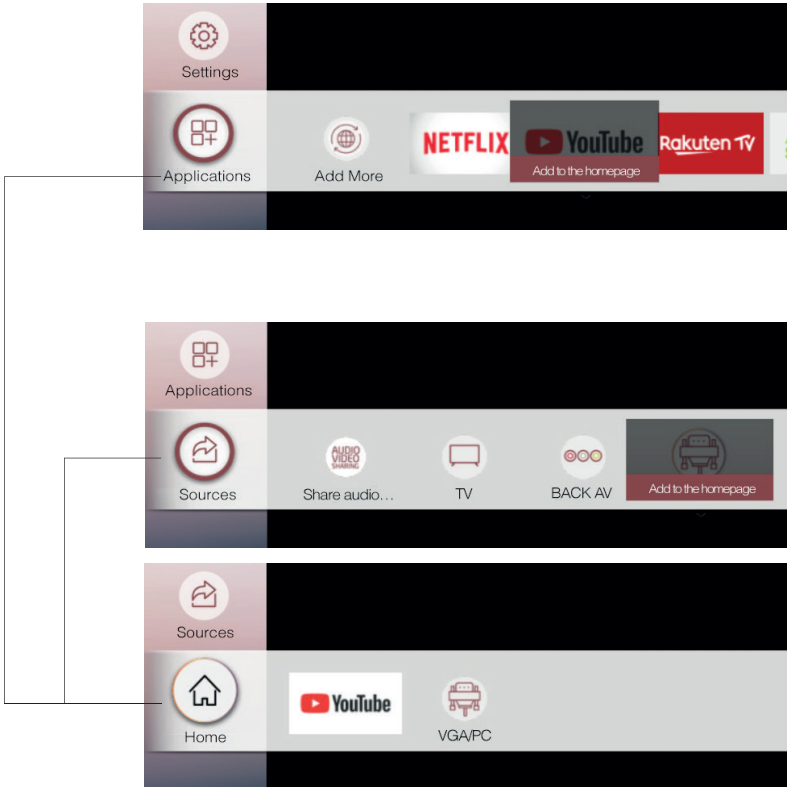

You can delete a shortcut whenever you want by selecting it and then pressing the ▼ arrow. But you can also change its position in the list of shortcuts using the ◀ or ▶ buttons.

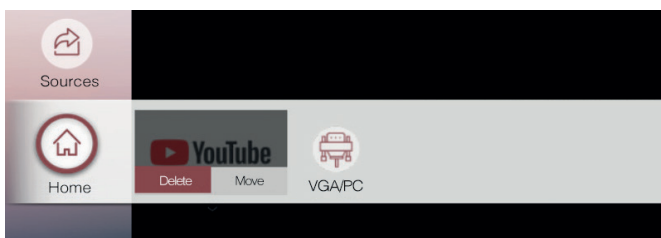

settings menu

This menu is used to configure the various settings of your TV (**Picture, Sound, Network, Installation, System**) and consult the user tutorials (**Manuals**).

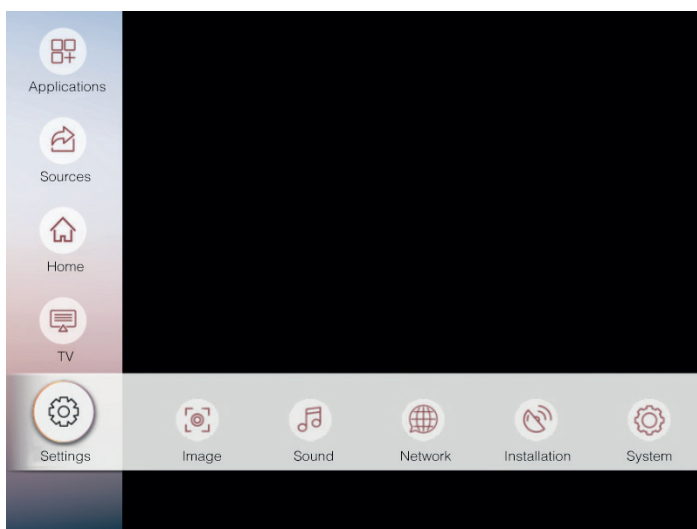
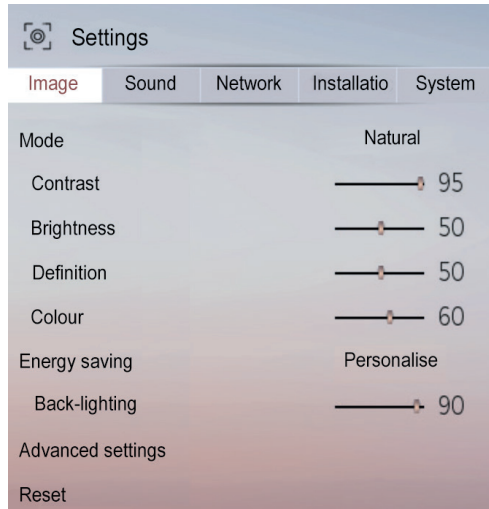

IMAGE menu

This menu is used to adjust the contrast, brightness, colour, sharpness, hue, colour temperature, image format, noise reduction, etc.



MODE

You can change the image mode according to your preference or requirements. The image mode can be set to one of these options: **Cinema**, **Sport**, **Dynamic** and **Natural**.

CONTRAST

This option adjusts the white balance of the image. Increase the contrast to adjust the white areas of the image or decrease the contrast to adjust the black areas of the image.

BRIGHTNESS

This option is used to adjust the brightness of the image. If you increase the brightness, the dark parts of the image are brightened. If you decrease the brightness, you add more darkness to the pale areas of the image.

DEFINITION

This option is used to adjust the sharpness of the image. Increase the sharpness for sharper images or decrease the sharpness for less defined images.

COLOUR

This option adjusts the saturation of the image.

ENERGY SAVING

This function is used to set the energy saving mode on the **Personalise**, **Minimum**, **Medium**, **Maximum**, **Auto**, **SCREEN off** or **Off** options.

.BACKLIGHTING

This setting controls the backlighting of your screen. This option is inactive if you select an option other than **Personalise**.

ADVANCED SETTINGS

.DYNAMIC CONTRAST

This option is used to adjust the dynamic contrast ratio.

.NOISE REDUCTION

If the broadcast signal is weak and the picture noisy, use this option to reduce the noise level.

.COLOUR TEMP.

This option sets the required colour temperature value. The **Cold**, **Normal**, **Hot** and **Personalise** options are available.

- **Cold**: This mode is ideal for brightly lit rooms: the brightness, colour and sharpness settings are lower than in the other modes.
- **Normal**: This mode is generally used when the ambient light is constant.
- **Hot**: This mode is ideal for dark surroundings. The brightness is higher than in the other modes.
- **Personalise**: In this mode, you can customise the levels of red, green and blue. When this mode is selected, the **White balance** setting is available. Increase the warmth or coolness of the image by pressing the left or right buttons on the remote control.

.ZOOM IMAGE

This setting adjusts the format and size of the image. The following options are available: **Auto**, **Real format**, **16:9**, **Subtitles**, **14:9**, **14:9 Zoom**, **4:3**, **Cinema**

.FILM MODE

Films are recorded with a different number of frames per second than conventional television programmes. Enable this function when watching films for superior viewing of accelerated images.

.SKIN TONE

This option can be set to between -5 and 5.

.COLOUR CHANGE

This option is used to personalise the levels of red and green.

.BROADBAND HDMI

When you watch TV from an HDMI source, the Broadband HDMI function is available. You can use this option to enhance the darkness of the image.

PC POSITION

This option appears only when the VGA/PC input source is selected.

.AUTOMATIC POSITION

This setting automatically optimises the screen display. Press OK to optimise the display.

.H POSITION

This option moves the image horizontally towards the right or left side of the screen.

.V POSITION

This option moves the image vertically towards the top or bottom of the screen.

.PILOT FREQUENCY

The pilot frequency settings correct interference that appears as vertical lines in the image for presentations such as spreadsheets, paragraphs or text in smaller fonts.

.PHASE

Depending on the input source (computer, etc.), you may see a hazy or noisy image appear on the screen. You can use the phase to get a clearer image.

RESET

This option resets the image settings to the default values.

SOUND menu

This menu is used to set the audio mode of the soundtrack.

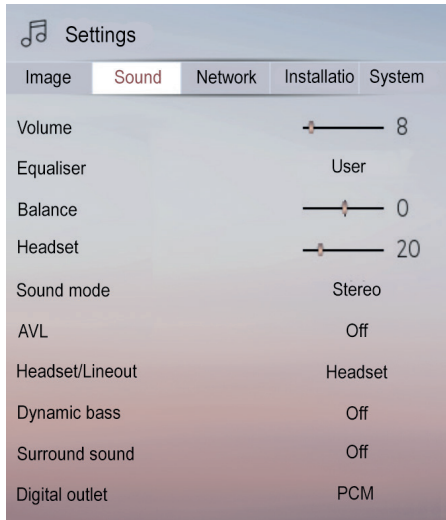

VOLUME

This option adjusts the volume level.

EQUALISER

The equaliser settings can be changed only when the **User** mode is selected.

BALANCE

This option is used to adjust the balance between the left and right speakers.

HEADPHONE

This option adjusts the headphone volume. Before using headphones, make sure that the volume is set to a low level to prevent any damage to your hearing.

SOUND MODE

You can select a sound mode (**Dual-I**, **Dual-II** or **Stereo**) if the selected channel supports this option.

AVL (AUTOMATIC VOLUME LIMITATION)

This function maintains an equal volume level when changing channels to avoid big variations.

HEADPHONE/LINEOUT (LINE OUT)

If you want to connect an external amplifier to your TV using a headphone jack, select the **Lineout** option. If you have connected headphones to your TV, select the **Headphone** option.

Before using headphones, make sure that this menu item is set to **Headphone**. If it is set to **Lineout**, the output from the headphone port will be set to the maximum level, which could damage your hearing.

DOLBY AUDIO

The **Smart**, **Films**, **Music** and **Information** options are available. To disable this function, select **Disabled**. Some Sound menu items will be greyed out and unavailable if they are set to an option other than **Disabled**.

SURROUND SOUND

Enable or disable the **Surround Sound** feature.

DYNAMIC BASS

This function enables or disables the **Dynamic bass** feature.

DIGITAL OUTPUT

This function is used to set the type of digital audio output (**PCM** or **Compressed**).

NETWORK menu

This menu is used to connect your television to a wireless network or via an ethernet cable.

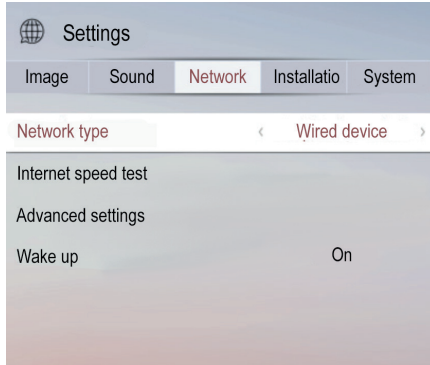

NETWORK TYPE

This function allows you to select the type of network (**Wired device** or **Wireless device**), but also to disable the network connection (**Disable**).

SEARCH FOR WIRELESS NETWORKS (in **Wireless device** mode)

This sub-menu is used to display the available wireless networks.

PRESS WPS ON THE WI-FI ROUTER (in **Wireless device** mode)

WPS (Wi-Fi Protected Setup) is a protocol that allows you to connect to the internet very easily without having to enter a password. The connection is made using a button located on the box of your internet provider.

INTERNET SPEED TEST

This function is used to check your internet speed.

ADVANCED SETTINGS

This function is used to adjust the settings of your internet connection.

WAKE ON

This function is used to activate your TV with a message sent over the network, e.g. from a smartphone. This feature can be disabled during the initial installation process. To enable this function, set the **Wake on** option to **On**. The device sending the network message and the TV must be connected to the same network. If you want your TV to consume less power in standby mode, you can disable this feature by setting the **Wake on** option to **Off**.

INSTALLATION menu

This menu is used to adjust the various TV settings.

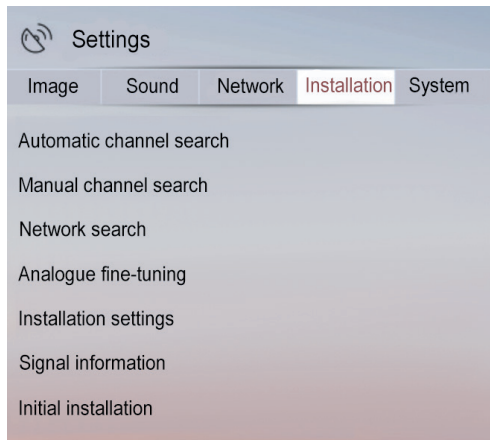

.AUTOMATIC CHANNEL SEARCH

This option displays the automatic tuning options: **Digital Antenna** (Searches and stores DTT channels), **Digital Cable** (Searches and stores DTT cable channels), **Analog** (Searches and stores analog stations).

.MANUAL CHANNEL SEARCH

This function is used to manually add a channel to the previously memorised list.

.NETWORK SEARCH

This function is used to search for channels in the selected broadcasting system: **Digital Antenna** or **Digital Cable**.

.ANALOG FINE-TUNING

You can use this setting to fine-tune analog channels. This option is only available if analog channels are stored.

.INSTALLATION SETTINGS

This option displays the installation settings menu. By enabling the **Search in Sleep Mode**, your TV searches for new or missing channels when the TV is in standby mode, and then stores them.

.INITIAL INSTALLATION

This option deletes all the saved channels and settings, and restarts the initial TV set-up.

SYSTEM menu

This menu is used to adjust the various TV settings.

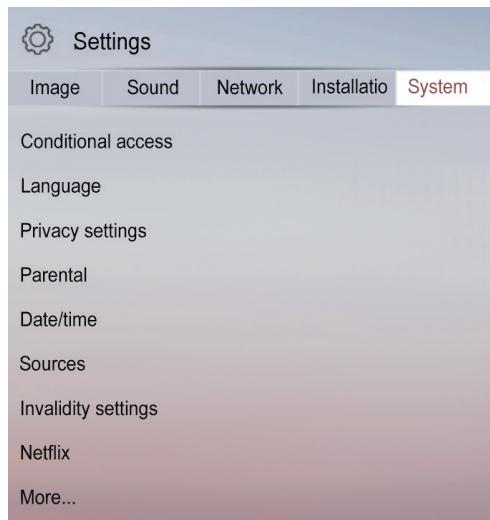

CONDITIONAL ACCESS

This function controls your conditional-access module when it is connected to your TV.

LANGUAGE

This sub-menu is used to select your preferred language (menu language, subtitle language, etc.)

PRIVACY SETTINGS

The **Privacy settings** menu is used to set your privacy preferences. Select a function and use the P▼ or P▼ buttons to enable or disable it. We recommend that you read the on-screen explanations for each function before making any changes. You can use the Programme +/- buttons to scroll up and down and read the entire text.

PARENTAL

Enter the password (0000 or 1234 by default) to change the parental control settings. You can also define a new **PIN code**. If you set a PIN code during the initial installation, use that PIN code.

DATE/TIME

This function is used to set the date and time displayed on the screen.

SOURCES

This function enables and disables the selected sources. You can rename the source name by selecting **Edit name**. You can also access this function in the **Sources > Source settings** menu.

ACCESSIBILITY SETTINGS

This function displays the accessibility options of the TV.

.HARD OF HEARING

This option activates the specific features sent by the broadcaster.

.AUDIO DESCRIPTION

A narration track is displayed on the screen for the blind or visually impaired audience. Press the OK button to view all the **Audio Description** menu options. This function is only available if it is supported by the broadcaster.

The audio description feature of the soundtrack may not be available while recording or when you are using the Time Shift function.

NETFLIX

This option is used to display your ESN number (*) and to disable access to Netflix.

(*) The ESN number is a unique identification number for Netflix, created especially to identify your television.

PLUS

.TIME MENU

This option is used to change the dwell time of the menu screens.

.STANDBY LIGHT

You can enable or disable the indicator light when your TV is in standby.

.HBBTV

You can enable or disable this function by setting it to **On** or **Off**.

.SOFTWARE UPDATE

Select this function to update your TV from a USB removable media.

.VERSION OF THE APP

This function is used to view the software version installed on your TV.

.TV AUTOMATIC SHUTDOWN

This function is used to program the TV to switch off automatically if no action is taken for a certain period of time. (1 to 8 hours). You can also turn off this feature.

.STORE MODE

When Store Mode is enabled (demonstration mode), some menu items are not available.

.AUDIO VIDEO SHARING

The **Audio/Video Sharing** feature is used to share the files saved on your smartphone or tablet. If you have a compatible smartphone or tablet and you have installed the required app, you will be able to share/play the photos on your TV. Read the instructions of your sharing software for more information. The **Audio/Video Sharing** mode is not available with the Internet portal function.

.POWER-ON MODE

This setting is used to configure the power-on mode preferences. The **Latest status** and **Standby** options are available.

.VIRTUAL REMOTE CONTROL

This option is used to enable or disable the virtual remote control feature.

.CEC

This function is used to control HDMI-CEC compatible devices using the TV remote control through the HDMI connection.

.CEC AUTO POWER-ON

This function allows the connected HDMI-CEC compatible device to turn on the TV and automatically switch to its input source. Press the Left or Right button to enable or disable this function.

.SPEAKERS

This option is used to listen to the sound of the TV on a connected compatible audio device. You can use the TV remote control to adjust the volume of the audio device.

.SHOW ALL COOKIES

Cookies are small files that websites place on your computer's hard drive the first time you visit their website. This function allows you to view the website.

.DELETE ALL COOKIES

This option is used to delete all the cookies stored on your TV.

.OSS

This option displays free software license information.

TV menu

This menu is used to modify the channel list, open the electronic programme guide and schedule a recording.

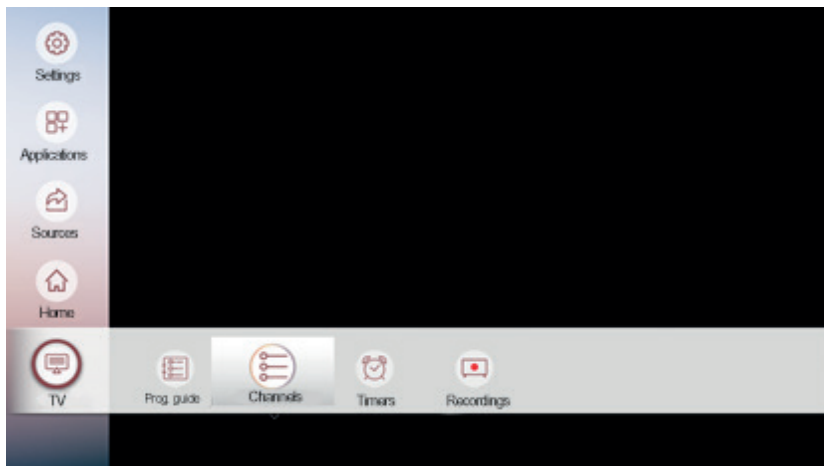

EN

Programme guide

Some channels send information about the programmes they are broadcasting. This information is available in the **Programme Guide**. You can also press the  button.



Use the ▲, ▼, ◀ and ▶ buttons to browse through the different programmes, and press OK to select the option of your choice:

- **Select the channel:** view the channel in full-screen mode.
- **More information:** obtain additional information about the selected programme.
- **Recording:** schedule the recording of the selected programme.

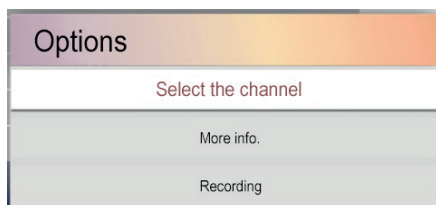

You can also press the BACK button to open the following sub-menus:

- **Immediate/next prog:** view the current programme and the next programme for each channel.
- **Filter:** select a filter to view only the programmes of your choice. To return to the full list of channels, select **Reset** and press the OK button.
- **Previous day/Next day:** view the programmes for the previous day or the next day.
- **Supplements:** open additional filters to perform a more advanced search.

To close the electronic programme guide, press the EXIT button.

CHANNELS menu

Your television sorts all the stored stations in the channel list. You can edit this channel list and define the favourites or the active stations to be included in the list using the **Channels** menu. Press the OK button to open the channel list.

.WATCH A CHANNEL

- Select the VIEW tab using the ◀ or ▶ buttons.
- Press ▲ or ▼ to select the channel of your choice.
- Press the OK button to view it in full-screen mode.



.ADD TO HOME TAB

- Select the EDIT tab using the ◀ or ▶ buttons.
- Press ▲ or ▼ buttons to select the channel you want to add to the HOME tab.
- Press the OK button once and select **Add to homepage**.
- Press the OK button.
- Press the OK button twice to confirm, or Exit to quit.

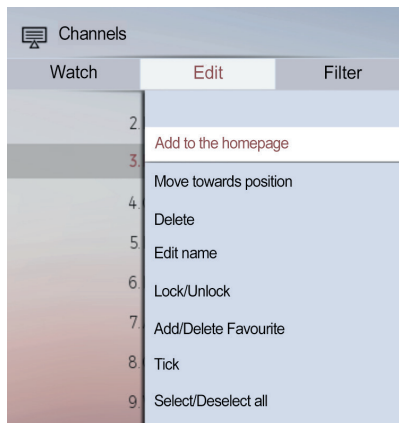

.MOVING A CHANNEL

- Select the EDIT tab using the ◀ or ▶ buttons.
- Press ▲ or ▼ to select the channel you want to move.
- Press the OK button once and select **Move to position**.

- Press the OK button and enter the new channel number using the numeric keypad on the remote control.
- Press the OK button twice to confirm, or Exit to quit.

.DELETE A CHANNEL

- Select the EDIT tab using the ◀ or ▶ buttons.
- Use the ▲ or ▼ buttons to select the channel you want to delete.
- Press the OK button once and select **Delete**.
- Press the OK button to confirm. A warning message appears on the screen.
- Press the OK button twice to confirm, or Exit to quit.

.EDIT THE NAME OF A CHANNEL

- Select the EDIT tab using the ◀ or ▶ buttons.
- Press p or ▼ to select the channel whose name you want to edit.
- Press the OK button once and select **Edit name**.
- Press the OK button and enter the new channel name using the 4 direction arrows on the remote control.
- Select the OK button to validate, or press the Exit button to quit.

.LOCK A CHANNEL

- Select the EDIT tab using the ◀ or ▶ buttons.
- Press ▲ or ▼ to select the channel you want to lock.
- Press the OK button once and select **Lock/Unlock**.
- Press the OK button to confirm. You must now enter the PIN code.
- A padlock logo appears on the corresponding row, indicating that the selected channel is locked.
- To unlock the channel, use the same process.

.MANAGING FAVOURITES

- Select the EDIT tab using the ◀ or ▶ buttons.
- Press ▲ or ▼ to select the channel you want to add to your favourites.
- Press the OK button once and select **Add/Remove Favourite**.
- Select the list of your choice (**List 1** to **List 4**) using the ▲ or ▼ buttons, and then use the ◀ and ▶ buttons to enable or disable the list. The display now contains only the channels stored in your favourites list.

.SELECT A CHANNEL

You can select the channels of your choice (**Tick**) using the OK button or all channels (**Select/Deselect all**).

.FILTERING CHANNELS

- Select the FILTER tab using the ◀ or ▶ buttons.
- Press the OK button once and select your filter using the ▲ or ▼ buttons. Set the value you want according to the selected filter.
- Press the OK button to view the result of the filter
- To return to the full list of channels, select **Reset** and press the OK button.
- Press the Exit key to quit.

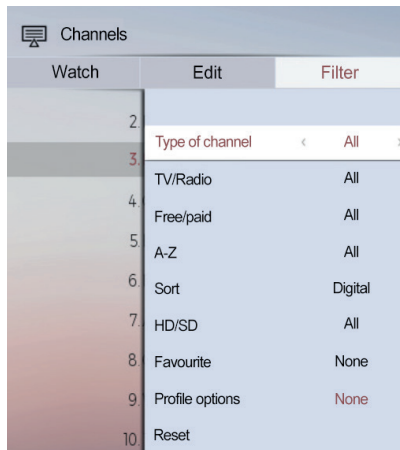

TIMERS menu

This menu is used to program a reminder or a recording on a USB removable media.

- Select the **Add a timer** tab using the ◀ or ▶ buttons and press the OK button to confirm. The following window appears on the screen:

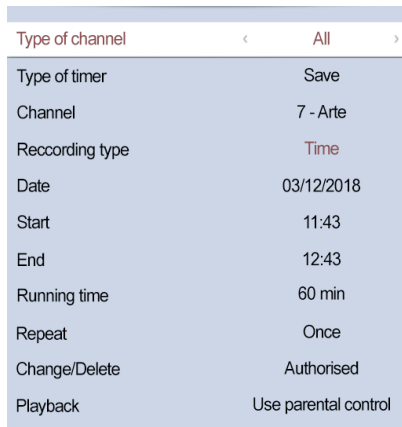

Type of channel	< All >
Type of timer	Save
Channel	7 - Arte
Recording type	Time
Date	03/12/2018
Start	11:43
End	12:43
Running time	60 min
Repeat	Once
Change/Delete	Authorised
Playback	Use parental control

- Select the options of your choice using the ◀ or ▶ buttons:
 - » Channel type: **All** or **digital antenna only** (DTT channels).
 - » Timer type: **Record** (a programme) or **Timer** (create a reminder without recording).
 - » **Channel**: Number of the channel you want to record.
 - » **Date / Start / End**: Start and end times of the recording, which can be modified using the numeric keypad on the remote control.
 - » **Time**: Time calculated automatically according to the recording start and end times.
 - » Repeat: **Once**, **Daily**, **Weekly** or **Days of the week** (Monday to Friday).
 - » Change/Delete: Authorise, or don't authorise, the modifications of a recording once it has been created.
 - » Play: Request the parental control code to authorise playback of the recording (**Prohibited**).

Press the OK button to confirm the recording or the reminder. A list of your timers appears on the screen.

You can now press the ▲ or ▼ buttons to select a timer, followed by the ◀ or ▶ buttons to modify a schedule (**Change the selected timer**) or delete it (**Delete the selected timer**).

Press the EXIT key to close the menu.

RECORDINGS menu

This menu is used to view the files recorded on the TV and stored on the USB removable media.

Press the ▲ or ▼ buttons to select the scheduling you want. Then use the ◀ or ▶ buttons to select one of the following options:

- » **Play:** Play the recording from the beginning, from halfway through the recording, or from a specific location.
- » **Edit:** Modify the file playback settings (authorisation to delete and need to enter the parental code for playing recordings).
- » **Delete:** Delete the selected file.
- » **Sort:** Sort the files according to age, duration, alphabetical order, etc.
- » **Settings:** Change the recording settings.

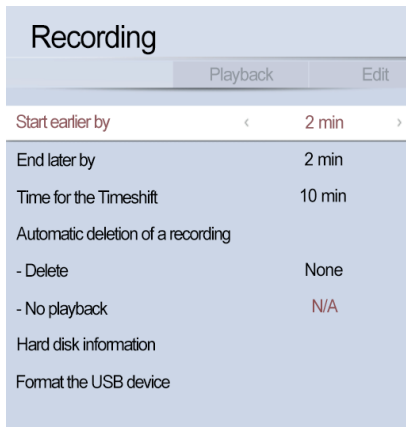

- » **Advance start by/Delay end by:** Shift the start or end of the recording by a few minutes to be sure to record the entire programme.
- » **Time for the Timeshift:** Define the space on the USB removable media dedicated to time shifting.
- » **Automatic deletion of a recording:** If the size of your recording exceeds the available space on the USB removable media, you can choose to automatically delete a recording according to several criteria (oldest, longest, shortest, a recording which has already been viewed or not). You can also disable this feature by selecting **None**.

- » **Hard drive information:** This sub-menu gives you information about the space available on the USB removable media.
- » **Format the USB device:** Formatting your USB drive will erase ALL stored data and its file system will be converted to FAT32. In most cases, operational errors will be fixed after formatting, but you will lose all your data.

SOURCES menu

This menu offers direct access to the devices connected to the different playback sources (network or local), but can also be used to enable or disable the sources of your choice.



EN

Play audio and video files From a home network

The Audio/Video Sharing feature allows you to view and play photos, music and videos stored on the media server, and connected to the same network as your TV.

- Select **Audio/Video Sharing** using the ► button and press the OK button to confirm.
- If networks are available, they appear on the screen. Select the multimedia server or the network to which you want to connect using the ▲ or ▼ buttons and press the OK button.
- Select the type of media, e.g. **Video** or **Photo**. Then select the folder containing the video files on the next screen. All the video files are listed on the screen.
- To return to the previous folder, select **Parent Folder**.
- Press EXIT to quit Audio/Video Sharing.

If there is a problem with the network, unplug your TV from the wall outlet and plug it in again. The special and delayed playback modes are not supported by the Audio/Video

Sharing feature. Select the playback source

Use the ◀ or ▶ buttons to select one of the playback sources displayed in the menu bar. Then use the OK button to confirm.



View an app, that is open on the smartphone, on the TV screen

Select **Wireless Display** using the ▶ button and press the OK button to confirm.



Your TV allows you to view the content of your photos, videos or an app that is open on your Android* smartphone or tablet, without having to install a dedicated app. To do this, your television and your smartphone must be connected to the same internet box. Your TV will be connected via the RJ45 cable. Enable the Wi-Fi settings on your smartphone and connect it to your internet box.

You can connect your smartphone or tablet to the smart TV using apps available on the App Store* and the Play Store* (Nero streaming player*, etc.) Once installed, these apps can be used to share video, audio and photo content on your TV.

Compatible applications automatically display the  icon if a compatible device is available.

You can connect to the TV by clicking once on the  icon at the top right. You can then continue to use the smartphone while a video is playing on the TV. With the YouTube app, for example, you can add videos to the playlist or immediately start a video. The TV will search for the video directly on the web by itself. The video will play even if the smartphone or tablet is switched off.

Enable or disable a playback source

Select **Source settings** using the ► button and press the OK button to confirm.

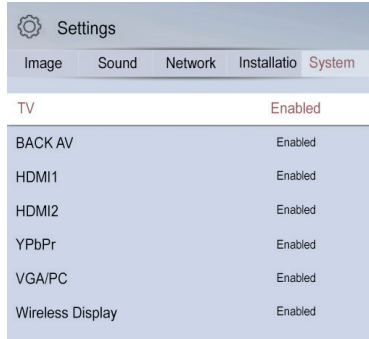

Your TV can be used to enable or disable the various playback sources. Disabled playback sources no longer appear in the source list when you press the  button on the remote control.

You can also access this function in the **Settings > System > Sources** menu.

APPLICATIONS menu

When your TV is connected to the internet, it can be used to access a vast amount of internet content by simply clicking on your remote control. With the Smart TV apps, you can enjoy real-time streaming of music, videos and films from multiple websites.

You can rent the latest films and watch videos on the internet. What's more, you can use lots of online apps in various categories like news, sports, games, weather, entertainment, social media and more.

Your TV can be controlled by your smartphone using a dedicated app.

For superior viewing quality, a high speed internet connection is required.

Select the app of your choice using the ► button and press the OK button to confirm and display the content on the TV screen.



Open the internet browser

To open the menus of the internet portal, press the MENU button, and then use the ▼ button to reach the **APPLICATIONS** menu.

A selection of menus appears on the screen: NETFLIX*, YOUTUBE*, etc., and the internet browser. Use the ◀ or ▶ buttons to select the internet browser, and press the OK button to confirm.



- In the initial browser screen, previews of the predefined links to available websites are displayed in the form of shortcuts, as well as the **Edit quick access** and **Add to quick access** options.
- To scroll through the web browser, use the ◀ or ▶ buttons on the remote control or a connected mouse. To view the options bar of the browser, press the ▲ button.
- The **History**, **Tabs** and **Favourites** options, and the browser bar containing the **Previous/Next** and **Refresh** buttons and the **address/search bar** are available.
- To add a website to the shortcut list, press the ▲ button. The browser bar appears. Select the **Quick access** button and press the OK button.

- Then, select the **Add to quick access** option and press the OK button. Fill in the empty spaces by entering the names and addresses of the website of your choice, select OK and then press the OK button to confirm.
- There are many ways to search or visit websites using your web browser. Enter the website address (URL) in the search bar and select the **Send** button, followed by the OK button to access the site.

Notes:

- Your TV is compatible with a USB mouse. Connect your wireless mouse or wireless mouse adapter to your TV's USB port for easier and faster navigation.
- Some internet pages contain flash content. These pages are not supported by the browser.
- Your TV does not support internet downloads from the browser.
- Some websites may not be supported. Problems relating to the content can occur depending on the site. Some video content may not be playable.

Add apps to the Home menu

Select the **Add More** tab using the ► button and press the OK button to confirm.



The list of available apps appears.

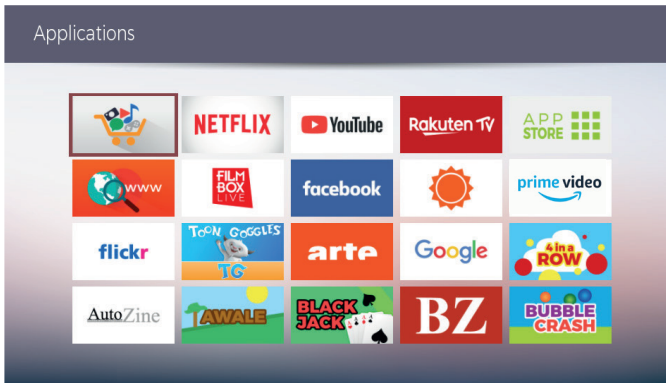

- Use the ◀ or ▶ buttons to navigate between the different apps.
- Press the OK button to access the following three sub-menus: **Launch the app**, **Add to homepage** or **Delete**.
- Press the EXIT button to close the TV's app store.

Go to the app store

Select the **APP STORE** tab using the ▶ button and press the OK button to confirm.



A list available applications appears on the screen.

- Use the ◀ or ▶ buttons to browse the different topics (Sport, News, Music, etc.)
- Then press the ▼ button to select one of the proposed apps. Please note that it is not possible to install new apps.
- Press the green button for information on the selected app or the OK button to open the app.
- Press the EXIT button to close the TV's app store.

HBBTV System

- HBBTV (for Hybrid Broadcast Broadband TV) is a communication standard that makes it possible for TV channels to broadcast additional content on the programmes they are broadcasting. It allows viewers to access information about films (summary, filmography of actors, etc.), sporting events (statistics on players, live match statistics, table of fixtures in a competition, etc.) or even video extracts from a programme, the channel's video-on-demand service, live votes, etc.
- If additional content is available, an insert appears on the right of the screen when changing channels. Content availability depends on the time of the broadcast and the channel.
- When an insert appears, follow the on-screen instructions to access the various services available.

Control the TV with your smartphone or tablet

With the VESTEL SMART CENTER and GENERIC SMART CENTER apps you can use your mobile device as a remote control for your TV. Two practical apps for using the QWERTY keyboard on your smartphone.

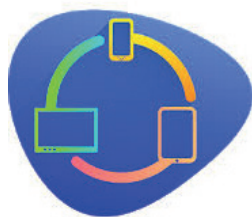

VESTEL SMART CENTER



GENERIC SMART CENTER

Download procedure on Android*

Open the Play Store on your smartphone or tablet, and type VESTEL SMART CENTER or GENERIC SMART CENTER in the search bar. Once you have found the app, click **Install** and click **Accept and download** to complete the installation.

Download procedure on iOS*

Open the App Store on your iPhone and type VESTEL SMART CENTER or GENERIC SMART CENTER. Once the app is found, click **Download** and enter your App Store codes to download the app.

GENERIC SMART CENTER is a mobile app run by the iOS and Android platforms. On your tablet or phone, you can easily watch your programmes live. What's more, you can launch portal apps, use your tablet as a remote control and share media files.

GETTING STARTED

- Make sure that the TV and mobile device are connected to the same internet network.
- For media sharing features, enable the Audio/Video Sharing option.
- Press the Menu button on the remote control, select the System > Settings > More menu and press OK. Select the **Audio Video Sharing** and **Virtual remote control** options, and change to **Enabled**. Your TV is now ready to connect to your device.
- Install the Smart Center app on your portable device.
- Start the Smart Center app. If all the connections are configured correctly, your TV name will be displayed on your mobile device. If the name of your TV doesn't appear in the list, wait a moment and press Refresh. Select your TV from the list.







MOBILE DEVICE SCREEN

The app retrieves the current channel list from the TV during start-up. On the main window, you will find tabs to open the various features.

- **MY CHANNELS:** The display shows the programmes of the first four channels on the channel list retrieved from the TV. You can edit the channels on the list. Press and hold the channel thumbnail image. A list of channels is displayed and you can choose the channel you want to replace.
- **TV:** You can view the content from the TV tab. In this mode, you can scroll through the list of channels retrieved from your TV and click on the thumbnail image to see the page details.
- **RECORDINGS:** You can view your active recordings (if available) and active reminders from this tab. To delete an entry, just tap the delete icon on each row.
- **EPG:** You can see the programmes broadcast by the selected channels on this tab. You can also browse through channels by selecting a channel in the EPG table. Please note that updating/refreshing the EPG information may take time depending on the quality of your connection and web services. The internet connection is required for the EPG information that is linked to the web.
- **PORTAL:** This tab displays the portal apps in a drop-down preview. The selected apps are displayed on your TV screen.
- **SETTINGS:** Configure the app according to your preferences. You can modify:
 - Auto Lock (on iOS only): The screen of the device switches off automatically after a certain time. The default configuration is disabled and the screen stays on permanently.

- Start TV broadcast: The FollowMeTV feature (if available) starts automatically when this setting is enabled. The default configuration is disabled.
- Automatic connection to the TV: In enabled mode, your mobile device automatically connects to the last connected TV and displays the TV search screen.
- Change TV (on iOS only): Displays the active connected TVs. You can choose this setting to go to the **TV search** screen and select another TV.
- Edit channel list: You can edit your personalised channel list from these settings.
- Select the source of the channel list: You can choose the source from the channel list to be used with the app. The options are **Use TV list** and **Use own list**. You can also activate the **Remember my selection** option to define the source of the selected channel list as a permanent choice. In this case, if the selected source is available, it will be used in the app.
- Version No.: Displays the version of the current app.

USB media playback

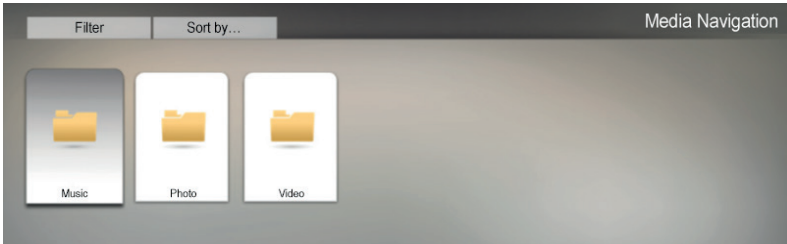

- Press the  button on the remote control to display the available sources.
- Press the  or  buttons to choose USB, and press the OK button to enter the multimedia section. The available folders appear on the screen.
- Press the  or  buttons to select the folder you want.
- You can also filter the selection by opening the **Filter** and **Sort by** tabs with the  arrow.

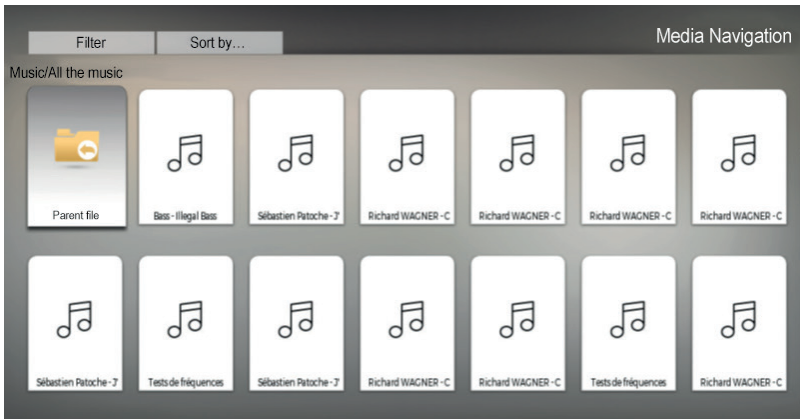

Play an audio file

- Press  or  to select the Music mode, and press OK to confirm.



- Press the  or  buttons to select the music directory of your choice, and press the OK button to confirm.
- Select an audio track with the 4 direction arrows, and press OK to start playback.

- When you choose a title, an additional menu appears at the bottom of the screen. If not, press the ▼ button.

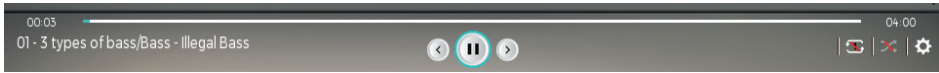

- Use the ◀ or ▶ buttons on the remote control to navigate through the different options: Next or previous track, pause/play, repeat, shuffle play and access the SOUND sub-menu (see page 35).

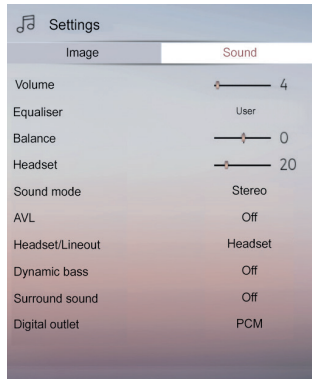

- Press the BACK button to return to the previous folder, or the EXIT button to close the media browser.

Viewing a PHOTO file

- Press the ◀ or ▶ buttons to select the Photo mode, and press OK to confirm.

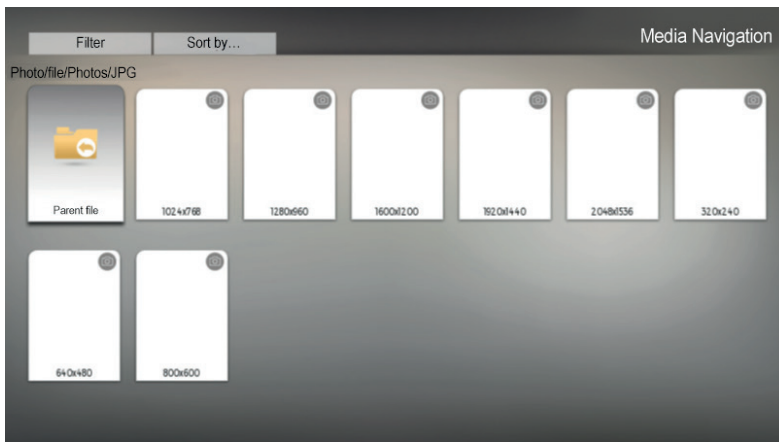

- Press OK and the ◀ or ▶ buttons to select the photo directory that you want.
- Select a photo with the 4 direction arrows, and press the OK button to view it in full-screen mode.
- An additional menu appears at the bottom of the screen.



- Use the ◀ or ▶ buttons on the remote control to navigate through the different options: Next or previous photo, pause/play, zoom, rotate right or left, repeat, shuffle play and access to the IMAGE sub-menu (see page 31).

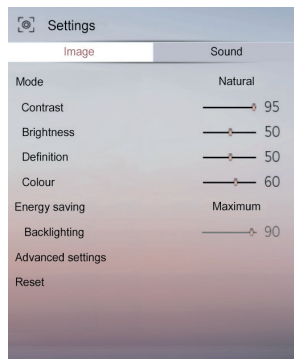

- Press the BACK button to return to the previous folder, or the EXIT button to close the media browser.

Viewing a video File

- Press the ◀ or ▶ buttons to select the Video mode, and press OK to confirm.

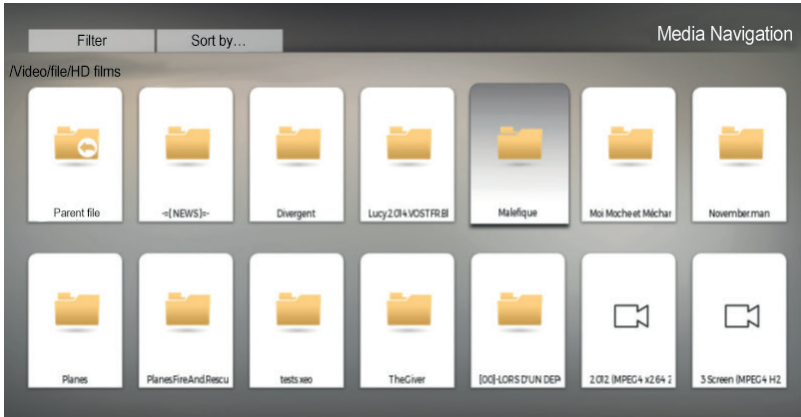

EN

- Press OK and the ◀ or ▶ buttons to select the video directory that you want.
- Select a video with the 4 direction arrows, and press the OK button to start playing it in full screen.
- An additional menu appears at the bottom of the screen.

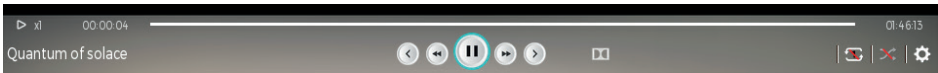

- Use the ◀ or ▶ buttons on the remote control to navigate through the different options: Next or previous track, fast forward or fast rewind, pause/play, repeat, shuffle play and access to the OPTIONS sub-menu.

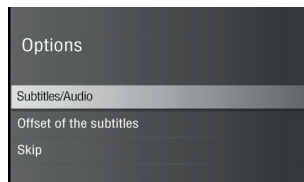

.SUBTITLE/AUDIO

This function is used to select the subtitle language or audio language. The available languages depend on the film.

.SHIFTING SUBTITLES

This option is used to shift the display of the subtitles.

.SKIP

This option is used to skip to a specific location in the film, using the buttons on the numeric keypad.

- Press the BACK button to return to the previous folder, or the EXIT button to close the media browser.

Media Browser Settings

You can set some options of the **Media browser**. To do this, go to the  sub-menu when playing an audio file, photo or video using the ► button.

Then select the **Media browser settings** option. The following window appears on the screen:

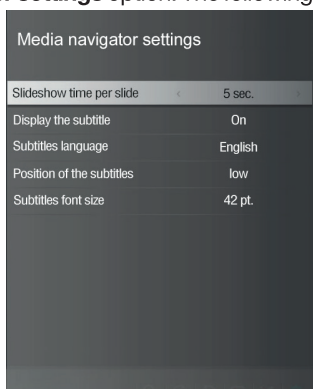

.SLIDESHOW INTERVAL

This function is used to select the delay between each photo during a slide show (from 5 to 30 seconds).

.DISPLAY SUBTITLES

This option is used to enable or disable the subtitles when viewing a film.

.SUBTITLE LANGUAGE

This option is used to select the language of the subtitles. The available languages depend on the film.

.SUBTITLE POSITION

This option is used to position the subtitles at the top or bottom of the image.

.SUBTITLE FONT SIZE

This option is used to select the size of the subtitles.



- The TV is compatible with USB devices formatted with the FAT32 or NTFS file systems. Format the USB device using the TV before inserting your data.
- We cannot guarantee compatibility (operation and/or bus power) with all USB storage devices and cannot be held responsible for any data loss that may occur when a device is connected to this appliance.
- When the files are large, it may take time for the system to read them.
- Some USB devices may not be recognised correctly.
- Depending on the content, it may not be possible to play or display certain files, even if they are in a compatible format.

Fitting a wall bracket

- Call on a technician to fit the wall bracket. The manufacturer cannot be held liable for damage to property or personal injury resulting from an installation carried out by the customer.
- Make sure that the fittings used are suitable for your wall.
- Only fit your TV to a brick or cement wall.
- Make sure that children do not hang from the TV and try to climb on it.
- The VESA-type wall bracket is sold separately. During installation, refer to the instructions supplied with your wall bracket.

L = 75 mm

H = 75 mm

Screw dimensions:

L = min / max: 7 mm / 8 mm

Thread: M4

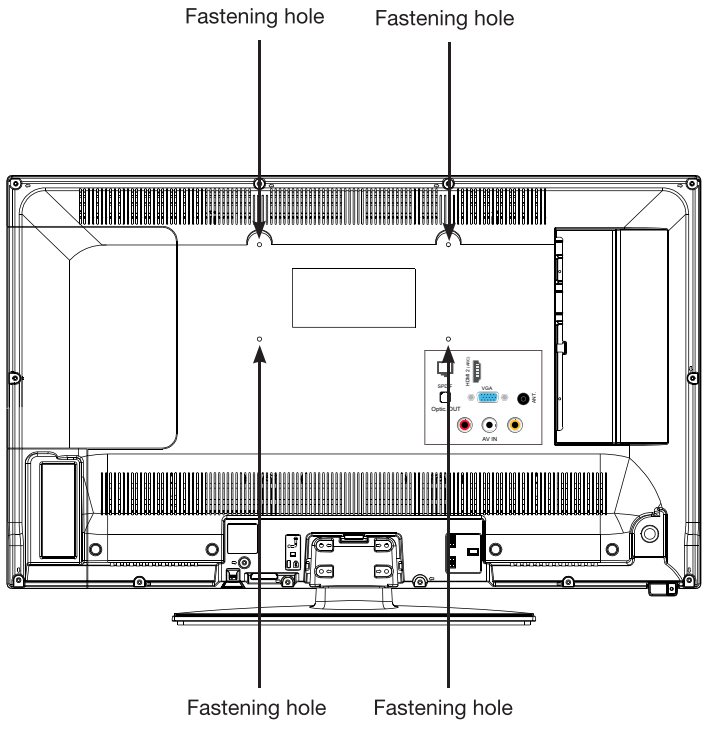

connection with a computer

It's possible to connect a computer to this TV. To do this, your computer must be configured with one of the following resolutions, depending on the capabilities of your graphics card.

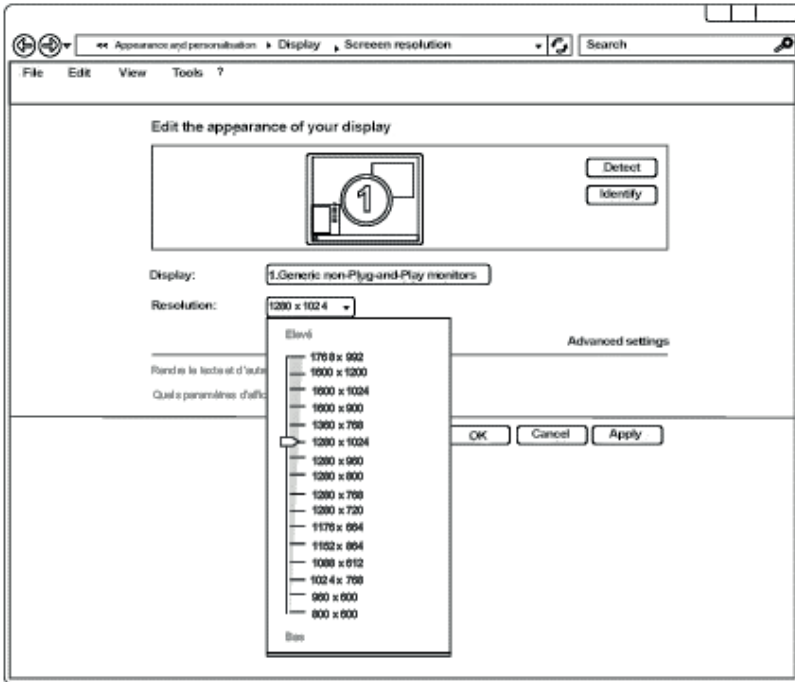

If you have a computer with a Windows 7*, Windows 8* or Windows 10* operating system, the display settings window appears as above:

- Right-click on the Windows desktop and click on Screen resolution. The Display Properties window appears.
- Click the Resolution drop-down list and adjust the display resolution.
- Then click Advanced Settings. A new window will appear. Click the Monitor tab and set the Monitor refresh rate by checking the specifications table.
- Click ENTER twice to close both windows.
- The configuration of the computer will be different depending on the graphics card. Contact your retailer for technical assistance.

This Essential B product is compatible with the quoted brands*
 (* brands belonging to third parties unrelated to Sourcing & Creation)

troubleshooting

Before contacting your after-sales service, carry out the following basic checks.

Symptoms	Possible causes	Solutions
No power.	The mains plug is disconnected.	Make sure the power cable is properly plugged into a wall socket.
	The power point is disconnected from the power supply.	Try connecting the plug to different power points to cross-check them.
No picture or sound.	The image settings are poorly adjusted.	Check the image brightness and contrast settings.
	There is no sound.	Check that the Mute mode is not enabled.
There are no HD DTT channels or the image is distorted.	The reception of digital terrestrial television (DTT) channels is only possible in the areas with coverage. Check the proximity of a transmitter. Check the quality and strength of the receiving signal.	Check that the aerial cable is securely connected to the TV. Reset to the factory settings. Have your installation checked by a professional.
The remote control is not working.	There are no batteries in the remote control, or the batteries are dead.	Check that the batteries are correctly inserted in the remote control. Check the batteries. If they are dead, replace them.
The USB removable media cannot be read.	The format is not supported.	Check that the formats used are compatible with this appliance. Unplug the removable device and plug it back in. Format the USB media, and try again.
The registration has not been fully completed.	Not enough space on the removable media.	Check the space available on the USB media.

Stops during playback

- Maintain a distance of at least three metres between the microwave oven, mobile phones, Bluetooth* equipped devices or any other device that is compatible with Wi-Fi.
- Try to change the active channel on the WLAN router.

Internet connection unavailable / Audio Video sharing not possible

- If the MAC address (a unique identification number) of your computer or modem has been stored in accordance with standards, your TV may not be connected to the Internet. In this case, the MAC address is authenticated every time you connect to the internet. This is a precaution against unauthorised access. Since your TV has its own MAC address, your internet provider cannot validate this address. As a result, your TV cannot connect to the internet. Contact your internet service provider for information on how to connect a different appliance, such as your TV, to the internet.
- It is also possible that the internet connection is unavailable because of a firewall-related issue. If you suspect this could be the cause of your problem, contact your internet service provider. A firewall could explain the connectivity and discovery problem when using the TV in Audio/Video Sharing mode or when browsing using Audio/Video Sharing function.

Invalid domain name

- Make sure you have already logged into your computer with an authorised username/ password and also make sure your domain is active, before sharing any files in the media server program of your computer.
- If the domain is not valid, you may have problems browsing files in Audio/Video Share mode.

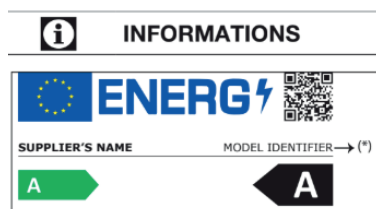

- You can find information on the models in the following Internet product database by searching for your model ID. The model ID can be found on the energy label.

<https://eprel.ec.europa.eu/>

The service life of your appliance is 5 years. During this period, original spare parts will be available to ensure proper operation of the appliance.

You will find information on repairing your product at this address: <https://www.boulanger.com/info/assistance/>

simplified EU declaration of conformity

I, the undersigned, Sourcing & Création, represent that the ESSENTIELB Kéa 32WH/I Smart TV HD TV type radio equipment complies with Directive 2014/53/EU.

The full text of the EU declaration of conformity is available at the following address:
<https://www.boulanger.com/info/assistance>

su producto

Contenido de la caja

- 1 televisor FHD
- 1 mando a distancia (2 pilas LR03 incluidas)
- 1 soporte de pie (tornillos de montaje incluidos)
- 1 instrucciones de uso

USO DEL BOTÓN DE CONTROL

El botón de control le permite controlar el televisor sin utilizar el mando a distancia.

- Suba el volumen moviendo el botón de control hacia arriba. Baje el volumen moviendo el botón de control hacia abajo.
- Para cambiar de canal, pulse brevemente la parte central, para que aparezca en la pantalla la información relativa al programa en curso. A continuación, mueva el botón de control hacia arriba o hacia abajo.
- Para cambiar la fuente, pulse dos veces la parte central para que aparezca en la pantalla la lista de fuentes. Recorra las fuentes disponibles moviendo el botón de control hacia arriba o hacia abajo.
- Para apagar el televisor, mantenga pulsada la parte central del botón de control durante varios segundos, hasta que el televisor pase a modo de espera.

FUNCIONES DE LOS BOTONES DEL MANDO A DISTANCIA

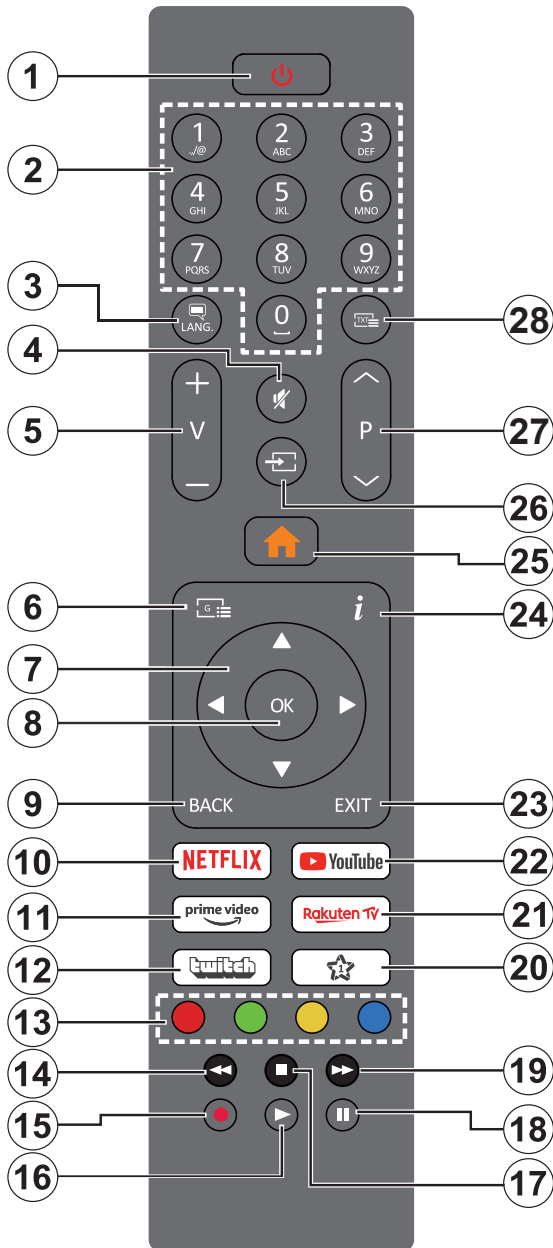

1. **En espera:** encender o poner en espera el televisor.
2. **Botones numéricos:** cambiar de canal o modificar los valores de los distintos menús de configuración.
3. **Idioma:** alternar los modos de audio (TV analógica), mostrar y cambiar el idioma de audio o de los subtítulos, y activar/desactivar los subtítulos (si procede, en la TV digital).
4. **Silenciar:** desactivar el volumen del televisor.
5. **Subir o bajar el volumen.**
6. **Guía:** mostrar la guía electrónica de programas.
7. **Botones de dirección:** moverse por los menús, el contenido, etc. Mostrar las subpáginas en modo TXT al pulsar el botón derecho o izquierdo.
8. **OK:** confirmar las selecciones del usuario / mantener la página (en modo TXT) / mostrar el menú de canales (en modo DTV).
9. **Anterior/Volver:** volver a la pantalla anterior o al menú anterior / abrir la página del índice (en modo TXT).
10. **Netflix:** iniciar la aplicación Netflix.
11. **Prime Video:** iniciar la aplicación Prime Video
12. **Twitch:** iniciar la aplicación Twitch.
13. **Botones de colores:** siga las instrucciones que aparecen en la pantalla que corresponden a las funciones de los botones de colores.
14. **Retroceder:** reproducir retrocediendo rápidamente.
15. **Grabar:** grabar el programa en curso.
16. **Reproducir:** iniciar la reproducción del medio seleccionado.
17. **Detener:** suspender definitivamente la reproducción del medio en curso.
18. **Pausa:** suspender la reproducción de un medio en curso / iniciar la puesta en pausa de la transmisión en directo (Timeshift)
19. **Avance rápido:** reproducir rápidamente.
20. **Mi botón 1 (*)**
21. **Rakuten TV:** iniciar la aplicación Rakuten TV.
22. **YouTube:** iniciar la aplicación YouTube.
23. **Salir:** salir de los menús visualizados o volver a la pantalla anterior.
24. **Información:** mostrar información sobre el contenido en la pantalla / mostrar la información oculta (visualización – en modo TXT).
25. **Menú:** mostrar el menú del televisor.
26. **Fuente:** mostrar las fuentes de emisión y de contenido disponibles.
27. **Programa +/-**
28. **Texto:** mostrar el teletexto (si está disponible). Pulse de nuevo para superponer el teletexto sobre una imagen transmitida normalmente (combinación).

(*) MI BOTÓN 1:

Este botón tiene funciones predeterminadas; no obstante, se pueden personalizar las funciones del botón pulsando durante cinco segundos después de seleccionar la fuente o el canal que prefiera. En la pantalla aparecerá un mensaje de confirmación. La función MI BOTÓN está asociada ahora a la función seleccionada. Si realiza la instalación inicial, la tecla MI BOTÓN 1 volverá a su función predeterminada.

Mando a distancia

INSERCIÓN DE LAS PILAS

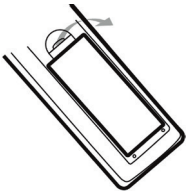

Abra la tapa que se encuentra en la parte de atrás del mando a distancia.

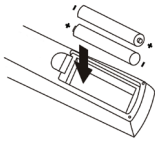

Coloque las pilas en el compartimento, respetando las indicaciones de polaridad «+» y «-» que se indican.

Vuelva a poner la tapa.

El mando a distancia funciona con dos pilas tipo AAA LR03 1,5 V. Le recomendamos que utilice exclusivamente pilas alcalinas. Extraiga las pilas del mando a distancia si sabe que no va a utilizarlo durante un periodo prolongado (más de un mes). Las pilas usadas se deben eliminar de manera segura. Llévelas a los contenedores de recogida previstos con el fin de proteger el medio ambiente.

ORIENTACIÓN

Oriente el mando a distancia hacia el sensor de infrarrojos que se encuentra en la parte delantera del televisor, en un ángulo de 30°, para que este pueda recibir la información transmitida.

- El alcance del mando a distancia es de 6 metros.
- Asegúrese de que no haya obstáculos entre el mando a distancia y el sensor de infrarrojos y que no se refleje en este la luz del sol ni ninguna otra fuente luminosa.

instrucciones de uso

LEA ATENTAMENTE ESTAS INSTRUCCIONES ANTES DE USAR EL APARATO Y CONSÉRVELAS PARA PODER CONSULTARLAS POSTERIORMENTE.



ATENCIÓN: PARA REDUCIR EL RIESGO DE INCENDIO O DESCARGA ELÉCTRICA, NO ABRA LA TAPA NI EL PANEL TRASERO.

El usuario no puede reparar ni cambiar ninguna pieza de este aparato. Confíe las reparaciones y el mantenimiento exclusivamente a personas cualificadas. Todo desmontaje del aparato conllevará la cancelación de la garantía.



El símbolo del relámpago en un triángulo equilátero llama la atención del usuario a la presencia de alta tensión en la caja de conexiones del aparato, sin aislamiento, cuyo alcance podría ser suficiente para constituir un riesgo de descarga eléctrica para las personas.



El signo de exclamación en un triángulo equilátero llama la atención del usuario a la presencia de instrucciones de seguridad importantes para el funcionamiento o el mantenimiento (realizado habitualmente) en el folleto informativo que acompaña al aparato.

Uso

- Este aparato está destinado únicamente a un uso doméstico y no a uno comercial ni industrial. Utilice el aparato exclusivamente como se describe en estas instrucciones.
- Este aparato no debe ser usado por niños que no estén supervisados. Asegúrese de que los niños no jueguen con el aparato.

Fuente de alimentación

- Antes de conectar el aparato, compruebe que la tensión eléctrica indicada en la placa de características del aparato coincida con la de su instalación eléctrica.
- Siempre enchufe el aparato a una toma de corriente con conexión a tierra y que sea fácilmente accesible.
- La clavija es la única manera de desconectar completamente el aparato de la red eléctrica. Para asegurarse de que el aparato ya no reciba alimentación, se debe desenchufar la clavija de la toma de la pared.
- En caso de tormenta o cuando no lo utilice durante períodos prolongados, desenchufe la clavija de la toma de corriente.

Toma de corriente y cable de alimentación

- Asegúrese de que la clavija y el cable de alimentación no queden aplastados o atrapados, en particular, al nivel de los enchufes, las tomas de corriente y el punto de conexión con el aparato.
- Asegúrese de colocar el cable de alimentación de manera que sea imposible pisarlo o tropezar con él.
- Al desenchufar el televisor, siempre tire del enchufe y no del cable mismo.
- No use el aparato ni el cable de alimentación con las manos mojadas.
- Nunca anude el cable ni lo ate con otros cables.
- Si el cable de alimentación está dañado, debe ser sustituido por el distribuidor, su servicio posventa o una persona que cuente con una cualificación similar, a fin de evitar peligros.
- Nunca sumerja el cable de alimentación ni el aparato en agua ni en ningún otro líquido.

Instalación

- Siempre ponga el aparato sobre una superficie plana, estable y de las dimensiones adecuadas para poder instalarlo sobre ella.
- No instale el televisor sobre otro aparato eléctrico.
- Este aparato debe usarse en un clima templado y solo en interior.

Soporte

- Asegúrese de que el soporte en el que instala el aparato sea estable. Si utiliza un carrito, tenga cuidado al desplazar el aparato para no tumbarlo ni lesionar a otros.
- Use solo los soportes, bases y trípodes que recomienda el fabricante o se venden junto con el producto. Si usa un soporte, asegúrese de que no gire durante el transporte del conjunto del televisor y la base para evitar lesiones. El dispositivo debe fijarse al suelo o a la pared como se indica en las instrucciones de uso para evitar posibles daños.

Humedad y agua

- No exponga este aparato a la lluvia ni la humedad para evitar cualquier riesgo de incendio o descarga eléctrica.
- Evite salpicaduras y no ponga objetos que contengan líquidos (como jarrones) sobre o cerca del aparato.
- No utilice este equipo en un lugar húmedo ni mojado (evite los cuartos de baño, fregaderos y la cercanía de una lavadora).
- Si penetra líquido o un objeto en el televisor, desenchufe este último y no lo vuelva a usar hasta que lo haya revisado el servicio posventa.

Fuentes de calor

- No instale este aparato cerca de ninguna fuente de calor, como radiadores, hornos u otros aparatos (incluyendo amplificadores) que produzcan calor.
- No ponga fuentes de llamas desnudas, como velas encendidas, sobre ni cerca del aparato.
- No exponga este aparato a la luz directa del sol, al polvo ni a vibraciones.

Ventilación y penetración de objetos

- Las ranuras y aberturas del aparato sirven para la ventilación y aseguran un funcionamiento fiable.
- No obstruya ninguna abertura de ventilación cubriéndola con objetos como periódicos, manteles, cortinas, etc.
- No coloque el aparato sobre una cama, un sofá u otra superficie similar que pueda obstruir los agujeros de ventilación.
- Asegúrese de dejar un espacio de al menos 10 cm alrededor del aparato para asegurar una buena ventilación.

- Asegúrese de que no caiga ningún objeto y que no entre ningún líquido en el aparato a través de las ranuras o aberturas de ventilación. El aparato genera altos voltajes y la inserción de un objeto puede causar una descarga eléctrica y/o un cortocircuito en las partes internas.

Volumen de los auriculares

- Para preservar su capacidad auditiva, le recomendamos que nunca suba demasiado el volumen de los cascos.

Medio extraíble USB

- Puede conectar discos duros externos de 2,5" y 3,5" (discos duros con cable de alimentación externa) al televisor a través de la entrada USB de éste.
- **IMPORTANTE:** haga una copia de seguridad de los archivos en sus dispositivos de almacenamiento antes de conectarlos al televisor. Tenga en cuenta que el fabricante declina cualquier responsabilidad en caso de daños en los archivos o la pérdida de datos.
- Es posible que algunos tipos de dispositivos USB (como los reproductores de MP3) o lectores de disco duro no sean compatibles con este televisor.
- El televisor es compatible con los formatos de discos FAT32 y NTFS. Sin embargo, no es posible grabar con discos de formato NTFS.
- Es posible que experimente algunos problemas al formatear discos duros USB con una capacidad de almacenamiento superior a 1 Tb (Terabyte).
- Espere un momento antes de enchufar o desenchufar el aparato, ya que es posible que la lectura de los archivos no haya terminado. Si esto sucede, puede dañar físicamente el lector USB y el dispositivo USB mismo. Nunca retire un dispositivo USB durante la lectura de un archivo.
- Puede usar concentradores (hubs) USB con la entrada USB del televisor. En este caso, se recomiendan los concentradores USB equipados con una fuente de alimentación externa.
- Si desea conectar un disco duro USB, le recomendamos que use directamente la entrada USB del televisor.

Limpieza

- Antes de limpiar el aparato, desenchúfelo de la toma de corriente.
- Use un paño suave y seco únicamente.
- Además, evite el uso de aerosoles.

Asistencia técnica

- Confíe todas las solicitudes de mantenimiento a personal cualificado. Es necesario efectuar el mantenimiento del aparato si este se ha dañado de alguna manera:
 - cable de alimentación dañado,
 - entrada de líquidos u objetos en el dispositivo,
 - exposición a la lluvia o la humedad,
 - funcionamiento incorrecto o caída.
- El usuario no puede realizar ninguna reparación. Llame al servicio posventa de su tienda para realizar cualquier solicitud de mantenimiento.

Recambios

- Cuando sea necesario sustituir piezas, asegúrese de que el técnico haya utilizado las piezas de recambio especificadas por su distribuidor o que tengan las mismas características y prestaciones que las piezas originales.
- Las modificaciones no autorizadas pueden provocar incendios, descargas eléctricas u otros daños.

Instrucciones sobre eliminación

- El embalaje y sus componentes son reciclables y deben ser reciclados. Los materiales de embalaje deben mantenerse fuera del alcance de los niños.

La pantalla de cristal líquido (LCD) es un producto de alta tecnología que contiene aproximadamente un millón de transistores que ofrecen una imagen de alta calidad. Ocasionalmente, puede ocurrir que en la pantalla aparezcan algunos puntos azules, verdes y rojos (que corresponden a píxeles no activos). Esto no afecta al rendimiento de su producto.

Reciclaje de las pilas del mando a distancia



No tire las pilas a la basura doméstica. Con el fin de proteger el medio ambiente, deseche las pilas de conformidad con la normativa vigente. Llévelas al contenedor de pilas más cercano o llévelas a la tienda.

- Nunca recargue pilas no recargables, ni las desmonte ni las arroje al fuego.
- No debe exponerlas a temperaturas altas ni a la luz directa del sol.
- No debe incinerarlas.

montaje del soporte de pie

1. Cubra una superficie plana y estable con un paño suave. Ponga el aparato horizontalmente con el lado plano hacia abajo sobre el paño.
2. Instale el soporte de pie en la parte inferior del televisor, utilizando los 4 tornillos incluidos, tal como se indica en el dibujo siguiente. La instalación ha finalizado.

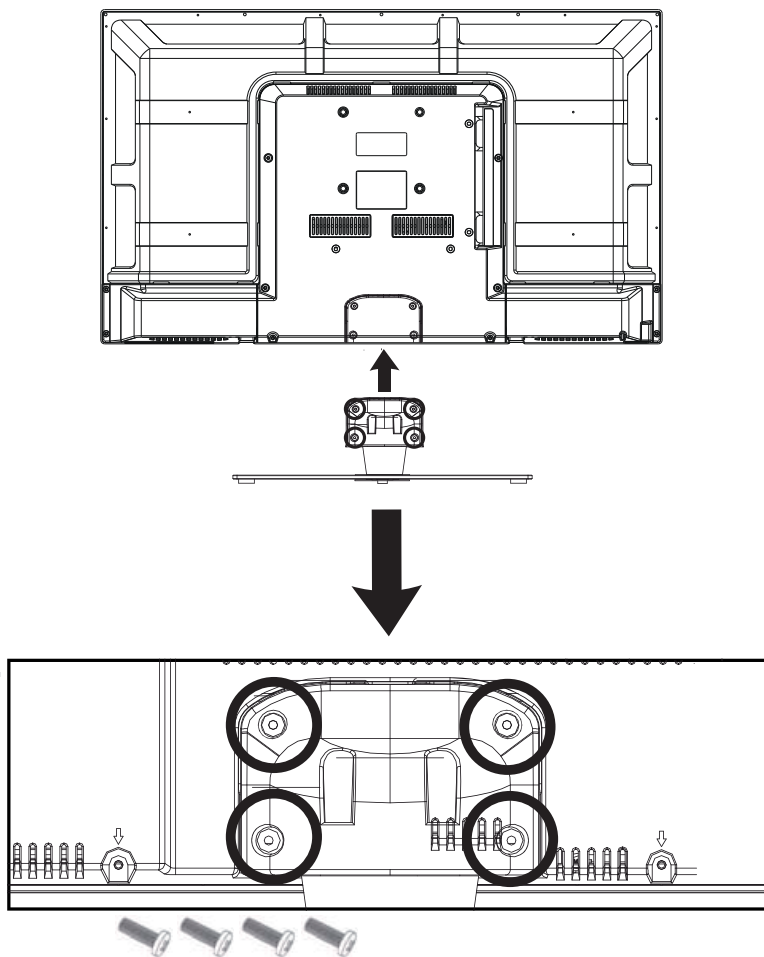

CONEXIONES



Antes de conectar aparatos externos, asegúrese de que el televisor y los distintos periféricos no estén recibiendo corriente.

Conexión a una antena

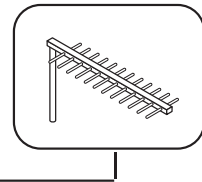
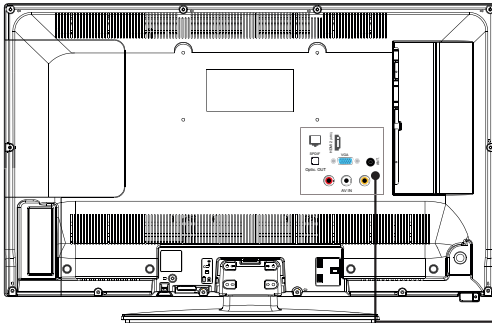

Para obtener la mejor calidad de imagen por ondas hertzianas, se recomienda encarecidamente utilizar una antena exterior. Conecte la antena a la toma de entrada de antena que se encuentra en el lado derecho del televisor. La calidad de la imagen varía en función de la calidad de recepción.

Conexión con un cable compuesto

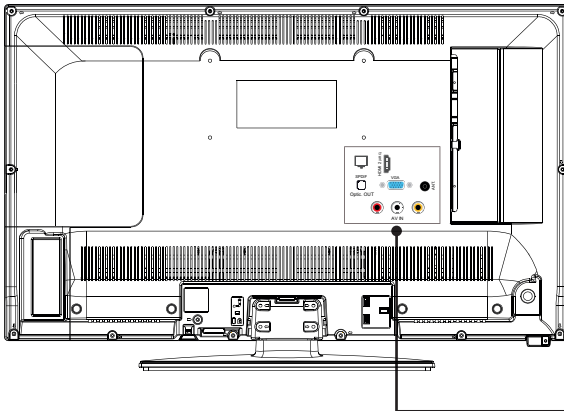

- Introduzca un cable RCA / RCA amarillo (no incluido) en la toma RCA de color amarillo de la parte trasera del televisor.
- Conecte las tomas de audio de color rojo y blanco del aparato a las tomas correspondientes del televisor.

- Seleccione la fuente AV RETORNO pulsando la tecla  del mando a distancia y confirmando con la tecla OK.

Conexión con un cable HDMI

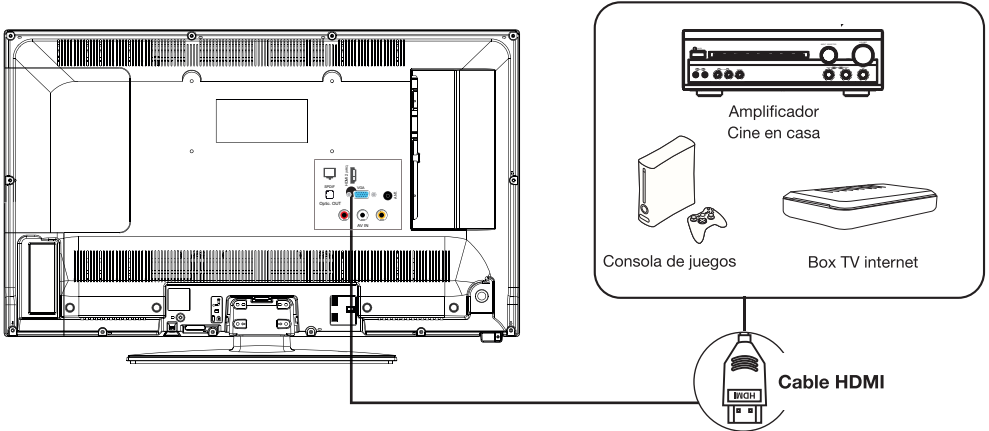



La conexión HDMI transmite señales exclusivamente digitales. Si el aparato (Box TV internet, descodificador, etc.) está equipado con una toma HDMI, le recomendamos que utilice este tipo de conexión para obtener una calidad óptima de vídeo.

Seleccione la fuente HDMI1 o HDMI2 pulsando la tecla  del mando a distancia y confirmando con la tecla OK.

Si utiliza un cable HDMI, el televisor recibe señales de vídeo y audio simultáneamente. No se necesita ningún cable para la conexión de audio.

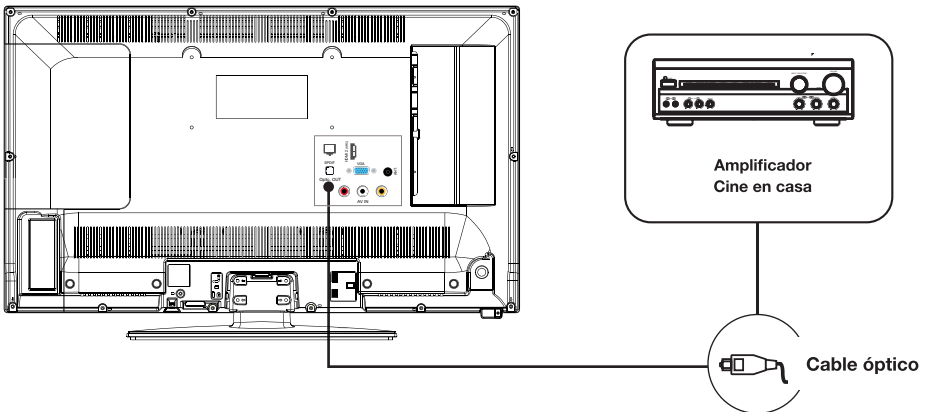
Conexión con un cable óptico



- Conecte la salida óptica del televisor al borne de entrada óptica del amplificador de audio mediante un cable óptico.
- Pulse la tecla  (Power) para encender el televisor y luego encienda los equipos externos.
- Ajuste el amplificador de audio en el modo de entrada coaxial. Consulte las instrucciones de uso de su amplificador de audio.

Uso del puerto USB

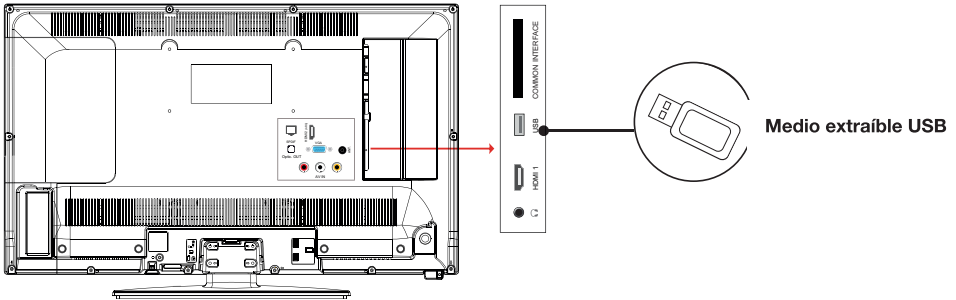

- El televisor tiene una toma USB para consultar vídeos, imágenes o música.
- También permite grabar una emisión en curso.

Conexión con un ordenador

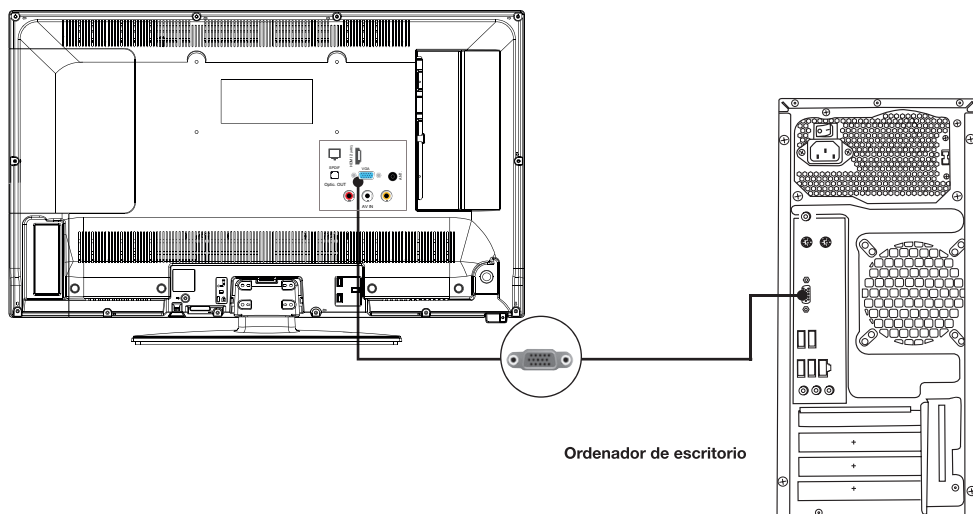

- Conecte uno de los extremos de un cable VGA a la toma VGA que se encuentra en el panel trasero del televisor. A continuación, conecte el otro extremo a la tarjeta gráfica del ordenador.
- Seleccione la fuente VGA/PC pulsando la tecla  del mando a distancia y confirmando con la tecla OK.

Conexión de auriculares

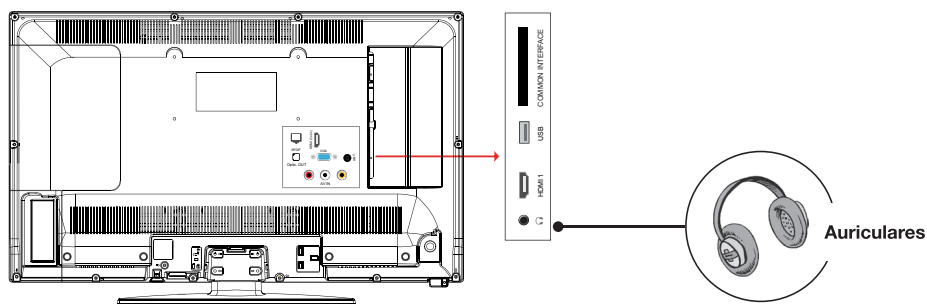

Conecte el cable de los auriculares a la toma de auriculares que se encuentra en la parte trasera del televisor.

El volumen de los auriculares se ajusta automáticamente en función del volumen del televisor.

Conexión de un módulo CI

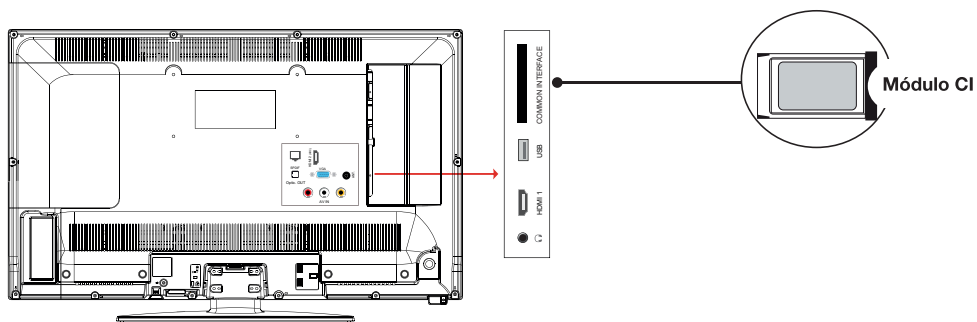

Algunos canales terrestres digitales funcionan bajo demanda. Estos canales requieren una suscripción y un descodificador.

Para utilizar el puerto CI (Interfaz común, por sus siglas en inglés), encienda el televisor y luego introduzca el módulo en la ranura.

A continuación, introduzca la tarjeta con microchip (únicamente de tipo I y tipo II) en el módulo.



Para obtener más detalles, consulte las instrucciones de uso incluidas con su módulo.

Conexión Ethernet

Debe tener un módem o router con conexión a internet de alta velocidad.

Conecte el televisor al módem o router mediante un cable Ethernet, usando el puerto LAN que se encuentra en la parte trasera del televisor.

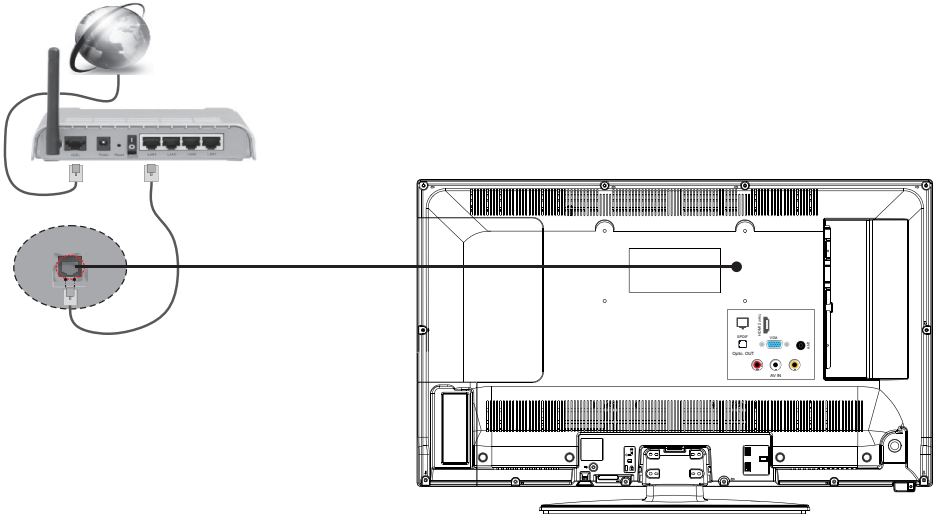

- Pulse la tecla **MENÚ** del mando a distancia y luego acceda al menú **Ajustes** con la tecla **▲**.
- Utilice la tecla **►** para acceder al submenú **Red**.
- Pulse la tecla **OK**. Seleccione el tipo de red **Periférico con cable**.

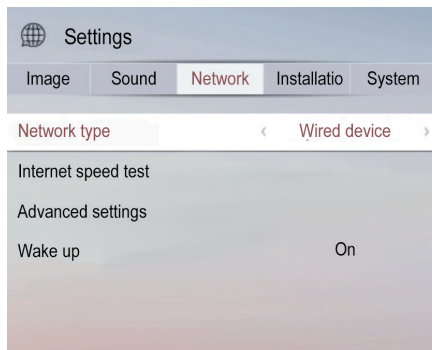

Asimismo, puede usar un cable Ethernet para conectar el televisor directamente a la toma de pared de la red, según la instalación de su domicilio.

Conexión inalámbrica

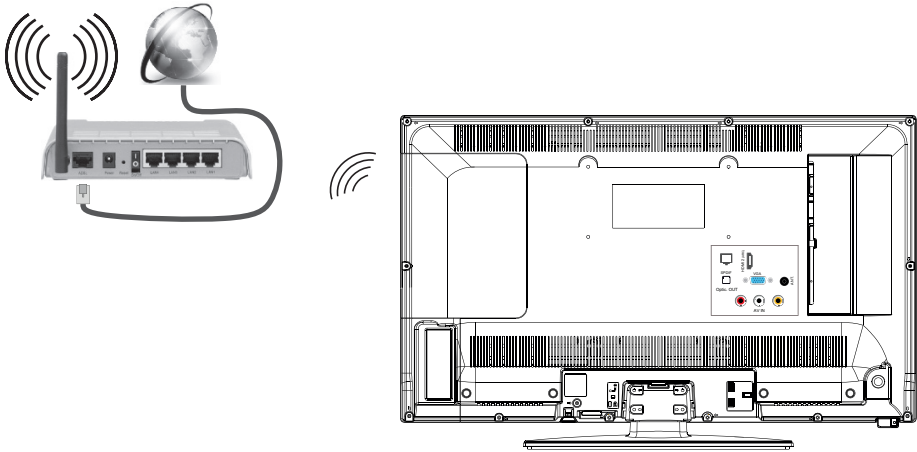



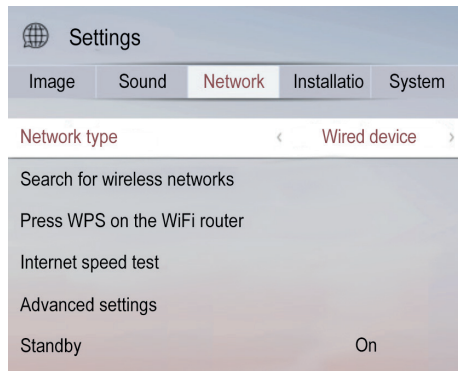







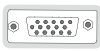







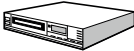





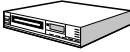

- Pulse la tecla **MENÚ** del mando a distancia y luego acceda al menú **Ajustes** con la tecla **▲**.
- Utilice la tecla **▶** para acceder al submenú **Red**.
- Pulse la tecla **OK**. Seleccione el tipo de red **Periférico inalámbrico** con los botones **◀** o **▶**.

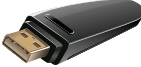
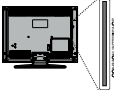

- A continuación, seleccione **Buscar redes inalámbricas** para iniciar el proceso de conexión. Pulse la tecla **OK**.
- El televisor buscará automáticamente las redes inalámbricas. Aparecerá una lista de las redes disponibles. Seleccione la red correspondiente de la lista.
- Si la red seleccionada está protegida con una contraseña, introduzca la clave de seguridad con los botones de dirección y el botón **OK** del mando a distancia.

- Espere a que la dirección IP aparezca en la pantalla; esto indica que se ha establecido la conexión.
- Para desconectarse de la red, seleccione Tipo de red y luego pulse los botones ◀ o ▶ para definir Desactivar.

conexiones

Conector	Tipo	Cables (no incluidos)	Periférico
	Conexión VGA (detrás)		
ENTRADA AUDIO 	Audio PC/YPbPr Conexión (detrás)	 Cable audio YPbPr/PC	
	Conexión HDMI (lateral y fondo)		
SPDIF 	Conexión SPDIF (salida óptica) (detrás)		
AV RETORNO 	Conexión AV retorno (audio/vídeo) (detrás)	 Cable AV	
AURICULARES 	Conexión de auriculares (lateral)		
USB 	Conexión USB (lateral)		
	Conexión CI (lateral)		
LAN 	Conexión CI (detrás)	 Cable LAN / Ethernet	

primera instalación

Conecte la alimentación y la antena al televisor y, luego, enciéndalo. La primera vez que se usa el televisor, aparece el menú **Instalación inicial** en la pantalla.

1. Seleccione el idioma correspondiente con las teclas ▲ y ▼; luego pulse la tecla OK. Haga lo mismo para seleccionar su país de residencia.
2. En este nivel, se le pedirá que introduzca y confirme un código PIN (no se aceptará la opción 0000).
3. En ese momento, debe seleccionar la opción **Modo comercio** o la opción **Modo doméstico**. El **Modo comercio** se utiliza exclusivamente en comercios. Le recomendamos que seleccione el **Modo doméstico** para usar el aparato en su domicilio. Puede acceder a esta opción desde el menú **Ajustes > Sistema > Más > Modo comercio**, para activarla o desactivarla más adelante.
4. Seleccione el modo de imagen (**Natural** o **brillante**) y luego pulse la tecla OK para ir al paso siguiente.
5. El menú **Configuración de confidencialidad** le permite definir sus preferencias de confidencialidad. Seleccione una función y use las teclas de dirección ◀ o ▶ para activarla o desactivarla. Le recomendamos que lea las explicaciones que aparecen en la pantalla sobre cada función antes de realizar cualquier cambio. Puede utilizar las teclas P▲ o P▼ para desplazarse hacia arriba y hacia abajo, así como para leer el texto completo. Puede modificar sus preferencias en cualquier momento desde el menú **Ajustes > Sistema > Configuración de confidencialidad**. Si la opción Conexión internet está desactivada, desaparecerá la pantalla Configuración de red/internet y no se visualizará.
6. Seleccione el tipo de búsqueda con las teclas ▲ y ▼ y la tecla OK:
 - **Antena digital**: el televisor empieza a buscar los canales digitales.
 - **Cable digital**: el televisor empieza a buscar los canales de cable digitales.
 - **Analógico**: el televisor empieza a buscar los canales analógicos.
7. Pulse el botón OK del mando a distancia para iniciar la búsqueda automática de canales, en modo cable o en modo antena. Evite apagar el televisor cuando inicie la primera instalación.

8. Una vez se hayan guardado todos los canales y las emisoras de radio disponibles, aparecerá en la pantalla la lista de canales. Seleccione el canal correspondiente con las teclas ▲ y ▼ , y luego pulse la tecla OK para ver ese canal en pantalla completa. Pulse las teclas VOLVER o SALIR para que desaparezca la lista de canales.

utilización básica

Encender el televisor o ponerlo en el modo de espera

Este televisor está en el modo de encendido o de espera. No puede apagarse completamente. Si no va a usar el televisor durante un período prolongado, desenchufe la clavija de la toma de corriente.

- Para encender el televisor

Asegúrese de que la clavija esté enchufada.

Pulse el botón  (Power) del mando a distancia o el botón de control en la parte trasera del televisor. El indicador de alimentación AZUL parpadea unos segundos y, luego, se apaga.

- Para poner el televisor en espera

Pulse el botón  (Power) del mando a distancia o durante unos segundos el botón de control en la parte trasera del televisor. El indicador luminoso parpadea unos segundos y, luego, se vuelve fijo.

Selección de la Fuente

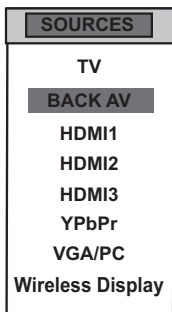

Una vez que los sistemas externos se han conectado al televisor, puede cambiar entre las diferentes fuentes de entrada: TV, BACK AV, HDMI1, HDMI2, HDMI3, YPbPr, VGA/PC, Wireless Display.

Pulse el botón  del mando a distancia.

A continuación, use los botones ▲ o ▼ del mando a distancia para resaltar una entrada y pulse el botón OK del mando a distancia para confirmar.

Ajuste del volumen

Pulse los botones V+ o V- del mando a distancia para ajustar el volumen según su preferencia.

Si desea silenciar el sonido, pulse el botón  (Mute) del mando a distancia. Pulse  nuevamente para cancelar esta función.

Selección de programas

Pulse las teclas P▲ o P▼ del mando a distancia para cambiar de canal.

Puede seleccionar directamente el canal de televisión deseado pulsando los botones 1, 2, 3, etc. del mando a distancia. Para seleccionar el canal 12, por ejemplo, pulse primero el botón 1 y luego el 2.

List of channels	
1	TF1
2	France 2
3	France 3
4	CANAL +
5	France 5
6	M6
7	ARTE
8	D8
9	W9
10	TMC

Visualización de la lista de canales

Mientras ve un canal, pulse la tecla OK para visualizar la lista de canales memorizados.

Visualización de la información sobre el programa

Cuando ve un canal, puede consultar información adicional sobre el programa en curso (particularmente, la presentación del programa). Pulse el botón  para acceder a ella.

Mientras ve un programa de TDT, pulse el botón  para acceder a la guía electrónica de programas (EPG) y visualizar información, como la lista de programas y las horas de inicio y fin de estos.

Grabar en un dispositivo USB

Grabar un programa de la TDT en un dispositivo externo USB, pulsando el botón .

Poner en pausa la transmisión en directo (Time Shift)

Puede poner en pausa la transmisión en directo pulsando la tecla . Este programa se almacena, pero no se graba, en el dispositivo externo USB.

explorar los menús

Después de haber instalado las pilas en el mando a distancia, puede configurar el televisor explorando los diferentes menús con las teclas ▲, ▼, ◀, ▶, MENÚ, OK, VOLVER y SALIR.

Pulse la tecla MENÚ para abrir el menú de configuración y luego pulse la tecla ▲ para seleccionar las diversas opciones de configuración.

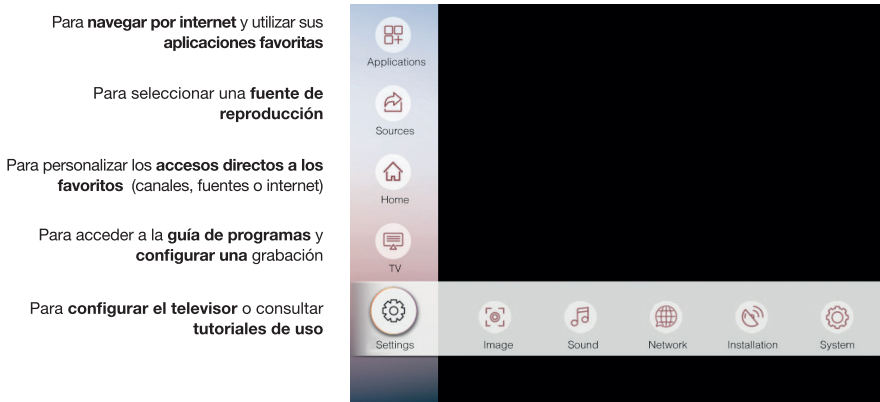

1. Pulse el botón OK para entrar en el menú.
2. Pulse las teclas ◀ o ▶ para seleccionar un elemento.
3. Pulse el botón OK para seleccionar o realizar un ajuste.
4. Si no ha realizado una selección durante varios segundos, el menú principal se cierra automáticamente.
5. Pulse el botón VOLVER para volver al menú principal o el botón SALIR para salir del menú.

menú de inicio

Este menú reúne todos los accesos directos a los canales, sus fuentes o sitios web favoritos. Aparece primero al pulsar el botón MENÚ.

Puede personalizarlo según desee, pulsando la flecha ▼ en cuanto vea el símbolo ▼ debajo de uno de los menús, como se indica bajo el ejemplo que aparece a continuación:

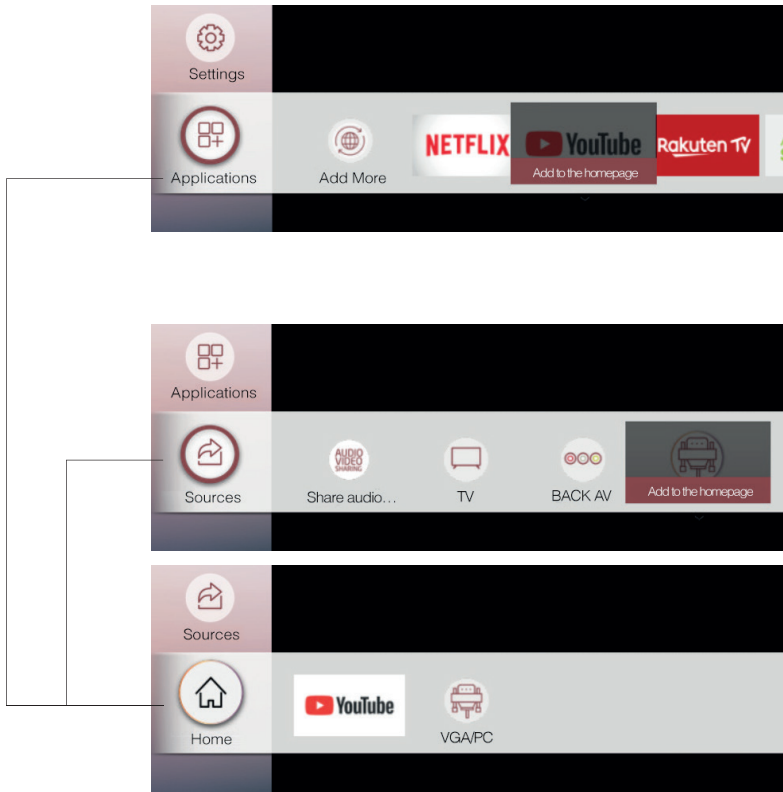

ES

Puede eliminar un acceso directo en cualquier momento seleccionándolo y, a continuación, pulsando la flecha ▼. Pero también puede moverlo en la lista de accesos directos mediante las teclas ◀ o ▶.

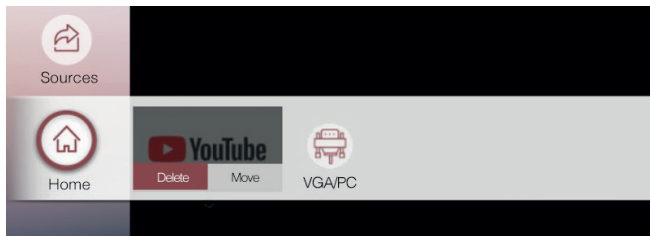

menú ajustes

Este menú permite configurar los distintos ajustes del televisor (**Imagen, Sonido, Red, Instalación y Sistema**), y consultar los tutoriales de uso (**Manuales**).

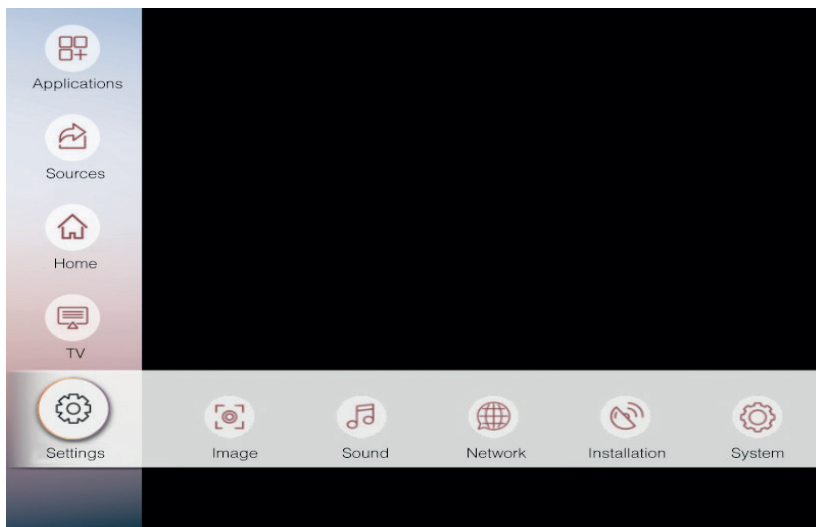

Menú IMAGEN

Este menú permite ajustar el contraste, el brillo, el color, la nitidez, el tono, la temperatura de los colores, el formato de imagen, la reducción de ruido, etc.

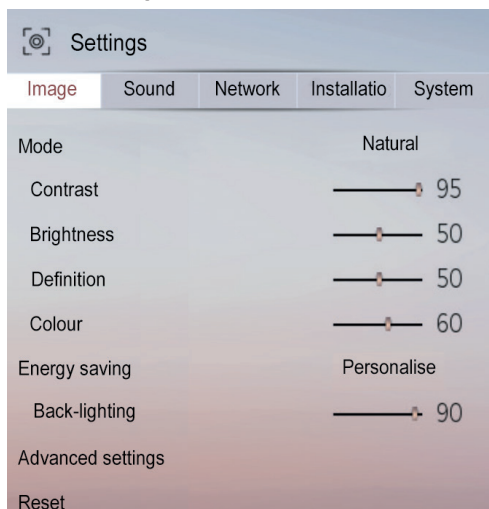

MODO

Puede cambiar el modo de imagen según sus preferencias o requisitos. El modo Imagen se puede configurar con una de estas opciones: **Cine**, **Deporte**, **Dinámico** y **Natural**.

CONTRASTE

Esta opción ajusta el nivel de blanco de la imagen. Aumente el contraste para ajustar los sectores blancos de la imagen o reduzca el contraste para ajustar los sectores negros de la imagen.

BRILLO

Esta opción ajusta el brillo de la imagen. Si aumenta el brillo, se aclararán las partes oscuras de la imagen. Si reduce el brillo, las zonas pálidas de la imagen se volverán más oscuras.

DEFINICIÓN

Esta opción ajusta la nitidez de la imagen. Aumente el nivel de nitidez para obtener imágenes más nítidas o reduzca el nivel de nitidez para conseguir imágenes menos definidas.

COLOR

Esta opción ajusta el nivel de saturación de la imagen.

AHORRO DE ENERGÍA

Esta función permite ahorrar energía con las opciones **Personalizar**, **Mínimo**, **Intermedio**, **Máximo**, **Automático**, **pantalla apagada** o **Parada**.

.RETROILUMINACIÓN

Este parámetro controla el nivel de retroiluminación de la pantalla. Esta opción está inactiva si selecciona una opción que no sea **Personalizar**.

AJUSTES AVANZADOS

.CONTRASTE DINÁMICO

Esta opción le permite ajustar la relación de contraste dinámico.

.REDUCCIÓN DEL RUIDO

Si la señal de emisión es débil y la imagen tiene ruido, utilice esta opción para reducir la intensidad del ruido.

.TEMPERATURA DEL COLOR

Esta opción ajusta el valor de la temperatura del color correspondiente. Están disponibles las opciones **Frío**, **Normal**, **Caliente** y **Personalizar**.

- **Frío**: este modo es ideal para las habitaciones con mucha iluminación; los ajustes de brillo, color y nitidez son más débiles que los del resto de los modos.
- **Normal**: por lo general, este modo se utiliza en un entorno con brillo constante.
- **Caliente**: este modo es ideal para los entornos oscuros. El brillo es más alto que en el resto de los modos.
- **Personalizar**: en este modo se pueden personalizar los niveles de rojo, verde y azul. Cuando se selecciona este modo, está disponible el ajuste **Punto blanco**. Aumente el calor o la frescura de la imagen pulsando los botones izquierdo o derecho del mando a distancia.

.ZOOM DE IMAGEN

Este parámetro ajusta el formato y el tamaño de la imagen. Están disponibles las opciones siguientes: **Automático**, **Formato real**, **16:9**, **Subtítulos**, **14:9**, **14:9 Zoom**, **4:3**, **Cine**

.MODO PELÍCULA

Las películas se graban con un número de imágenes por segundo distinto al de los programas de televisión clásicos. Active esta función cuando vaya a ver películas, para poder visualizar mejor las imágenes aceleradas.

.TONO DE CARNE

Esta opción se puede modificar entre -5 y 5.

.CAMBIO DE COLOR

Esta opción le permite personalizar los niveles de rojo y verde.

.HDMI DE BANDA ANCHA

Cuando vea la televisión a partir de una fuente HDMI, estará disponible la función HDMI de alto rendimiento. Puede usar esta opción para reforzar la oscuridad de la imagen.

POSICIÓN DEL PC

Esta opción aparece solamente cuando se selecciona la fuente de entrada VGA / PC.

.POSICIÓN AUTOMÁTICA

Este parámetro optimiza automáticamente lo que se ve en la pantalla. Pulse OK para optimizar la visualización.

.POSICIÓN H

Esta opción desplaza la imagen horizontalmente hacia el lado derecho o izquierdo de la pantalla.

.POSICIÓN V

Esta opción desplaza la imagen verticalmente hacia la parte superior o inferior de la pantalla.

.FRECUENCIA PILOTO

Los ajustes de la frecuencia piloto corrigen las interferencias que aparecen, por ejemplo, líneas verticales en la imagen, para presentaciones como hojas de cálculo, párrafos o textos con un tamaño de fuente más pequeño.

.FASE

Según la fuente de entrada (ordenador, etc.), puede ver en la pantalla una imagen tapada o con ruido. Puede utilizar la fase para obtener una imagen más clara.

RESTABLECIMIENTO

Esta opción restablece los parámetros de imagen a los valores predeterminados.

Menú SONIDO

Este menú permite ajustar el modo de audio de la banda de sonido.

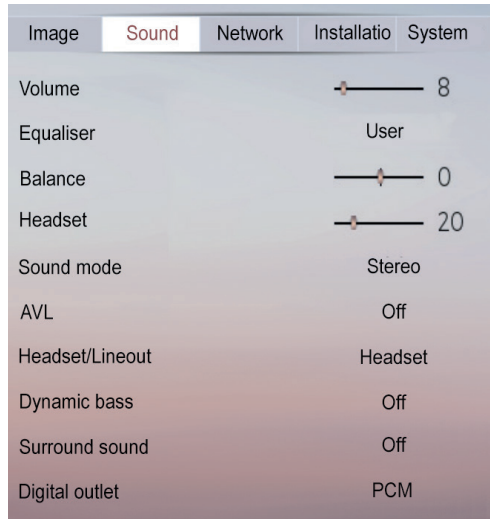

VOLUMEN

Esta opción permite ajustar el nivel del volumen.

ECUALIZADOR

La configuración del ecualizador se puede modificar únicamente cuando se ha seleccionado el modo **Usuario**.

EQUILIBRIO

Esta opción permite ajustar el equilibrio entre los altavoces izquierdo y derecho.

AURICULARES

Esta opción ajusta el volumen de los auriculares. Antes de usar unos auriculares, asegúrese de que el volumen esté bajo para evitar daños en su audición.

MODO SONIDO

Puede seleccionar un modo de sonido (**Dual-I**, **Dual-II** o **Estéreo**) si el canal seleccionado permite esta opción.

AVL (LIMITACIÓN AUTOMÁTICA DEL VOLUMEN)

Esta función le permite mantener el mismo nivel de volumen cuando cambia de canal, para evitar grandes variaciones.

AURICULARES/SALIDA DE LÍNEA

Si quiere conectar un amplificador externo al televisor con una toma de auriculares, seleccione la opción **Salida de línea**. Si ha conectado unos auriculares al televisor, seleccione la opción **Auriculares**.

Antes de utilizar unos auriculares, asegúrese de que este elemento del menú se haya definido como **Auriculares**. Si el ajuste es **Línea de salida**, la salida de la toma de auriculares se configurará con un nivel máximo que podría provocarle daños auditivos.

DOLBY AUDIO

Las opciones **Smart**, **Películas**, **Música** e **Información** están disponibles. Para desactivar esta función, seleccione **Desactivada**. Algunos elementos del menú Sonido aparecerán en gris y solamente estarán disponibles con la opción **Desactivado**.

SONIDO ENVOLVENTE

Active o desactive la función **Sonido envolvente**.

GRAVES DINÁMICOS

Esta función permite activar o desactivar la función **Graves dinámicos**.

SALIDA DIGITAL

Esta función le permite ajustar el tipo de salida de audio digital (**PCM** o **Comprimido**).

Menú RED

Este menú permite conectar el televisor a una red inalámbrica o mediante un cable Ethernet.

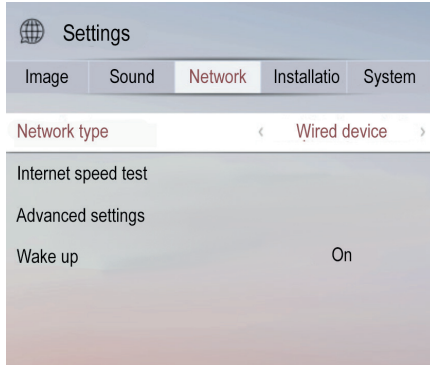

TIPO DE RED

Esta función permite seleccionar el tipo de red (**Periférico con cable** o **Periférico inalámbrico**), pero también desactivar la conexión de red (**Desactivar**).

BUSCAR LAS REDES INALÁMBRICAS (en modo **Periférico inalámbrico**)

Este submenú permite mostrar las redes inalámbricas disponibles.

PULSAR WPS EN EL ROUTER WIFI (en modo **Periférico inalámbrico**)

El WPS (Configuración de protección wifi, por sus siglas en inglés) es un protocolo que permite conectarse muy fácilmente a internet sin tener que introducir una contraseña. La conexión se realiza con un botón ubicado en el router del proveedor de acceso.

PRUEBA DE VELOCIDAD DE INTERNET

Esta función le permite comprobar la velocidad de internet.

AJUSTES AVANZADOS

Esta función le permite ajustar los parámetros de su conexión a internet.

DESPERTAR

Esta función permite activar el televisor mediante un mensaje enviado a través de la red, por ejemplo, desde un teléfono inteligente. Esta función se puede desactivar durante el proceso de instalación inicial. Para activar esta función, configure la opción **Despertar** en

Activado. El dispositivo que envía el mensaje de red y el televisor deben estar conectados necesariamente a la misma red. Si quiere que el televisor consuma menos energía en modo En espera, puede desactivar esta función configurando la opción **Despertar en Parada**.

Menú INSTALACIÓN

Este menú permite ajustar los distintos parámetros del televisor.

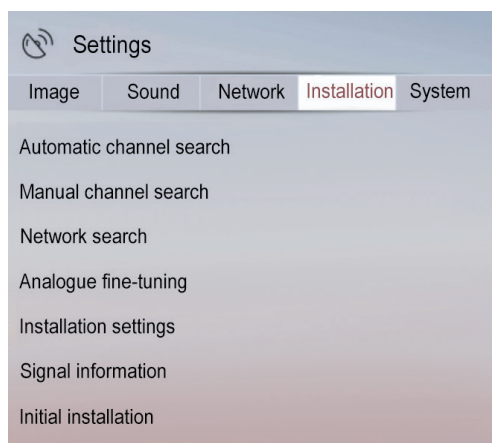

.BÚSQUEDA AUTOMÁTICA DE CANALES

Esta opción muestra los distintos ajustes automáticos: **Antena digital** (Busca y guarda los canales TNT), **Cable digital** (Busca y guarda los canales por cable TNT), **Analógica** (Busca y memoriza las emisoras analógicas).

.BÚSQUEDA MANUAL DE CANALES

Esta función permite agregar manualmente un canal a la lista ya memorizada.

.BÚSQUEDA DE RED

Esta función permite empezar a buscar canales en el sistema de emisión seleccionado: **Antena digital** o **Cable digital**.

.AJUSTE REFINADO ANALÓGICO

Puede utilizar este ajuste para refinar la búsqueda de canales analógicos. Esta opción solamente está disponible si se han memorizado canales analógicos.

.PARÁMETROS DE INSTALACIÓN

Esta opción muestra el menú de parámetros de instalación. Si se activa la **búsqueda en modo En espera**, el televisor busca nuevos canales o los canales que falten mientras está en espera, y luego los memoriza.

.INSTALACIÓN INICIAL

Esta opción borra todos los canales y ajustes guardados, y vuelve a realizar la instalación inicial del televisor.

Menú SISTEMA

Este menú permite ajustar los distintos parámetros del televisor.

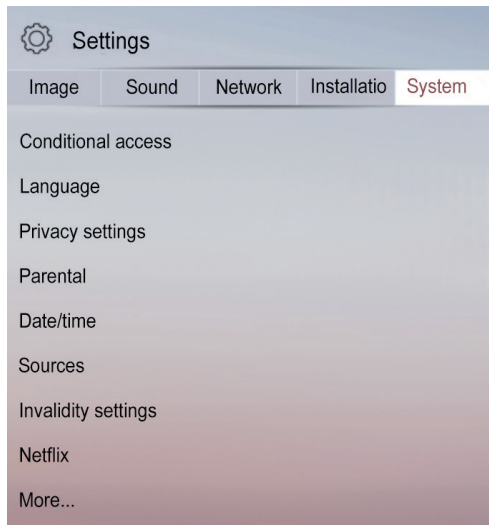

ACCESO CONDICIONAL

Esta función controla su módulo de acceso condicional cuando está conectado al televisor.

IDIOMA

Este submenú le permite seleccionar el idioma que prefiera (idioma de los menús, idioma de subtítulos, etc.).

CONFIGURACIÓN DE CONFIDENCIALIDAD

El menú **Configuración de confidencialidad** le permite definir sus preferencias de confidencialidad. Seleccione una función y use las teclas P▲ o P▼ para activarla o desactivarla. Le recomendamos que lea las explicaciones que aparecen en la pantalla sobre cada función antes de realizar cualquier cambio. Puede utilizar los botones Programa +/- para desplazarse hacia arriba y hacia abajo, así como para leer el texto completo.

PARENTAL

Introduzca la contraseña (de forma predeterminada, 0000 o 1234) para modificar los ajustes de control parental. También puede definir un nuevo **código PIN**. Si definió un código PIN durante la primera instalación, utilice ese código PIN.

FECHA/HORA

Esta función le permite definir la fecha y la hora que aparecen en la pantalla.

FUENTES

Esta función activa o desactiva las fuentes seleccionadas. Puede cambiar el nombre de las fuentes seleccionando **Editar nombre**. Asimismo, puede acceder a esta función con el menú **Fuentes > Ajustes de fuentes**.

CONFIGURACIÓN DE DISCAPACIDADES

Esta función muestra las opciones de accesibilidad del televisor.

.PROBLEMAS AUDITIVOS

Esta opción activa las funciones específicas enviadas por el emisor.

.DESCRIPCIÓN DE AUDIO

En la pantalla aparece una pista de narración destinada a las personas con discapacidad visual o auditiva. Pulse la tecla OK para ver todas las opciones del menú **Descripción de audio**. Esta función solamente estará disponible si el emisor cuenta con ella.

La función de descripción de audio del sonido no está disponible al grabar o cuando hay desfase temporal (Timeshift).

NETFLIX

Esta opción le permite mostrar su número ESN (*) y desactivar el acceso a Netflix.

(*) El número ESN es un número de identificación único para Netflix, creado especialmente para identificar su televisor.

MÁS

.MENÚ DE TIEMPO

Esta opción permite cambiar la duración del temporizador de las pantallas de menú.

.INDICADOR EN ESPERA

Puede activar o desactivar el indicador luminoso cuando el televisor está en espera.

.HBBTV

Puede activar o desactivar esta función ajustando el modo **En Activado** o **Parada**.

.ACTUALIZACIÓN DE SOFTWARE

Seleccione esta función para actualizar el televisor desde un dispositivo USB extraíble.

.VERSIÓN DE LA APLICACIÓN

Esta función le permite mostrar la versión del software instalado en el televisor.

.PARADA AUTOMÁTICA TV

Esta función le permite programar el apagado automático del televisor si no se realiza ninguna acción después de un tiempo determinado. (de 1 a 8 horas). Esta función también se puede desactivar.

.MODO COMERCIO

Cuando se activa el Modo comercio (modo de demostración), algunos elementos del menú no están disponibles.

.COMPARTIR AUDIO Y VÍDEO

La función **Compartir audio y vídeo** le permite compartir los archivos guardados en su teléfono inteligente o tableta. Si tiene un teléfono inteligente o una tableta compatible, además de tener la aplicación necesaria instalada, podrá compartir o reproducir las fotos en su televisor. Para obtener más información al respecto, consulte las instrucciones de su software para compartir. El modo **Compartir audio y vídeo** no es disponible con la función del portal web.

.MODO DE CONEXIÓN

Este parámetro permite configurar las preferencias de conexión. Están disponibles las opciones **Último estado** y **En espera**.

.MANDO A DISTANCIA VIRTUAL

Esta opción permite activar o desactivar la función del mando a distancia virtual.

.CEC

Esta función le permite controlar los aparatos compatibles HDMI CEC desde el mando a distancia del televisor por medio de la conexión HDMI.

.ENCENDIDO AUTOMÁTICO CEC

Esta función permite que el aparato compatible con HDMI-CEC que se ha conectado encienda el televisor y cambie automáticamente a su fuente de entrada. Pulse el botón izquierdo o derecho para desactivar esta función.

.ALTAVOCES

Esta opción le permite escuchar el sonido del televisor en un dispositivo de audio compatible que se haya conectado. Puede utilizar el mando a distancia del televisor para ajustar el volumen del dispositivo de audio.

.MOSTRAR TODAS LAS COOKIES

Las cookies son archivos de pequeño tamaño que los sitios web instalan en el disco duro del ordenador cuando usted hace la primera visita. Esta función permite visualizarlas.

.ELIMINAR TODAS LAS COOKIES

Esta opción le permite eliminar todas las cookies memorizadas en su televisor.

.OSS

Esta opción muestra la información de la licencia del software libre.

menú TV

Este menú permite modificar la lista de canales, acceder a la guía electrónica de programas y programar una grabación.

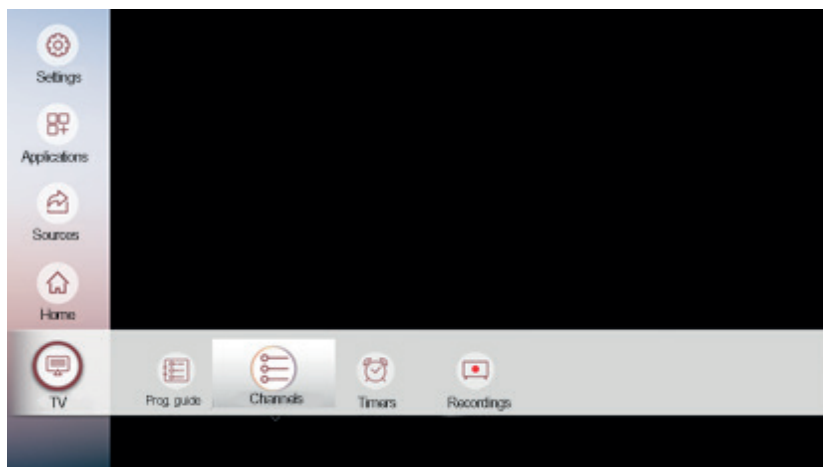

Guía de programas

Algunos canales envían información relativa a sus programas de emisión. Esta información está disponible en la **Guía de programas**. También puede pulsar la tecla .

Current/next prog	Filter	Previous day	Next day	Supplements
Lun 03/12/2018 10:00 11:00 12:00				
7. Arte	360° Géo	360° Géo	360° Géo	360° Géo
8. C8	Touche pas à mon poste !		TPMP : première partie	Touche pas
9. W9	W9 Hits		W9 Hits Gold	Général
10. TMC	Il était une fois à...			Le père
11. NRJ1212333	LE JOUR OU TOUT A		CRIMES	
12. TFX	Mon plus beau			
13. LCP		Emois & m	Emois & m	
14. France 4		Une saison au zoo	Une saison au zoo	
15. BFM TV	Le Live BFM			
16. CNEWS	L'heure des pros	Morandini Live		C'est arrivé un...
17. CSTAR	Top CSTAR	Top France		Top 80

Utilice las teclas ▲, ▼, ◀, ▶ para desplazarse por los distintos programas y luego pulse la tecla OK para seleccionar la opción que prefiera:

- **Seleccionar el canal:** ver el canal en pantalla completa.
- **Más información:** obtener más información sobre el programa seleccionado.
- **Grabación:** programar la grabación del programa seleccionado.

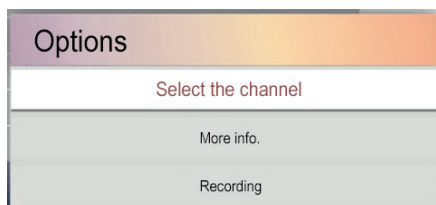

También puede pulsar la tecla VOLVER para acceder a los submenús siguientes:

- **Prog. inmediata/próxima:** ver el programa en curso y el programa siguiente, por canal.
- **Filtrar:** seleccionar un filtro para ver únicamente los programas que prefiera. Para volver a la lista completa de canales, seleccione **Restablecer** y luego pulse la tecla OK.
- **Día anterior / Día siguiente:** ver los programas del día anterior o del día siguiente.
- **Complementos:** acceder a otros filtros para realizar una búsqueda más precisa.

Para salir de la guía electrónica de programas, pulse la tecla SALIR.

Menú CANALES

El televisor ordena todas las emisoras memorizadas en la lista de canales. Puede modificar esta lista de canales y configurar los favoritos o las emisoras activas que quiera incluir en la lista mediante el menú **Canales**. Pulse el botón OK para acceder a la lista de canales.

.VER UN CANAL

- Seleccione la pestaña VER con las teclas ◀ o ▶.
- Pulse ▲ o ▼ para seleccionar el canal que quiera.
- Pulse la tecla OK para verlo en pantalla completa.



.AGREGAR A LA PESTAÑA INICIO

- Seleccione la pestaña EDITAR con las teclas ◀ o ▶.
- Pulse ▲ o ▼ para seleccionar el canal que quiera agregar a la pestaña INICIO.
- Pulse una vez la tecla OK y luego seleccione **Agregar a la página de inicio.**
- Pulse la tecla OK.
- Pulse dos veces la tecla OK para confirmar, o Salir para cancelar.

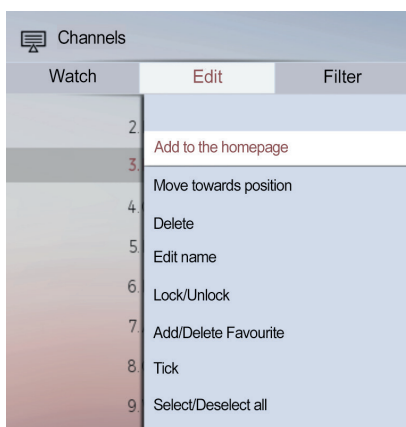

.MOVER UN CANAL

- Seleccione la pestaña EDITAR con las teclas ◀ o ▶.
- Pulse ▲ o ▼ para seleccionar el canal que quiera mover.
- Pulse una vez la tecla OK y luego seleccione **Mover a la posición.**
- Pulse la tecla OK y luego vuelva a introducir el número de canal con las teclas numéricas del mando a distancia.
- Pulse dos veces la tecla OK para confirmar, o Salir para cancelar.

.ELIMINAR UN CANAL

- Seleccione la pestaña EDITAR con las teclas ◀ o ▶.
- Utilice las teclas ▲ o ▼ para seleccionar el canal que quiera eliminar.
- Pulse una vez la tecla OK y luego seleccione **Eliminar**.
- Pulse la tecla OK para confirmar. En la pantalla aparecerá un mensaje de advertencia.
- Pulse dos veces la tecla OK para confirmar, o Salir para cancelar.

.EDITAR EL NOMBRE DE UN CANAL

- Seleccione la pestaña EDITAR con las teclas ◀ o ▶.
- Pulse ▲ o ▼ para seleccionar el canal cuyo nombre quiera editar.
- Pulse una vez la tecla OK y luego seleccione **Editar nombre**.
- Pulse la tecla OK y luego vuelva a introducir el nuevo nombre del canal con las cuatro flechas de dirección del mando a distancia.
- Seleccione la tecla OK para confirmar o pulse la tecla Salir para cancelar.

.BLOQUEAR UN CANAL

- Seleccione la pestaña EDITAR con las teclas ◀ o ▶.
- Pulse ▲ o ▼ para seleccionar el canal que quiera bloquear.
- Pulse una vez la tecla OK y luego seleccione **Bloquear/Desbloquear**.
- Pulse la tecla OK para confirmar. A continuación, tendrá que introducir el código PIN.
- En la línea correspondiente aparecerá un logotipo con forma de candado, que indica que se ha bloqueado el canal seleccionado.
- Siga el mismo proceso para desbloquear el canal.

.ADMINISTRACIÓN DE FAVORITOS

- Seleccione la pestaña EDITAR con las teclas ◀ o ▶.
- Pulse ▲ o ▼ para seleccionar el canal que quiera marcar como favorito.
- Pulse una vez la tecla OK y luego seleccione **Agregar/Eliminar favoritos**.
- Seleccione la lista correspondiente (**Lista 1 a Lista 4**) con las teclas ▲ o ▼, y luego utilice las teclas ◀, ▶ para activar o desactivar la lista. Ahora puede ver únicamente los canales memorizados en su lista de favoritos.

.SELECCIONAR UN CANAL

Puede seleccionar los canales que prefiera (**Marcar**) utilizando la tecla OK o el conjunto de canales (**Seleccionar/Eliminar selección de todo**).

.FILTRAR LOS CANALES

- Seleccione la pestaña FILTRAR con las teclas ◀ o ▶.
- Pulse una vez la tecla OK y luego seleccione el filtro con las teclas ▲ o ▼. Ajuste el valor correspondiente en función del filtro seleccionado.
- Pulse la tecla OK para ver el resultado del filtro
- Para volver a la lista completa de canales, seleccione **Restablecer** y luego pulse la tecla OK.
- Pulse la tecla Salir para cancelar.

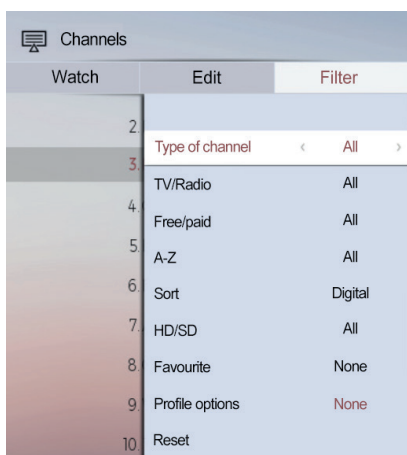

Menú TEMPORIZADORES

Este menú permite programar un recordatorio o una grabación en un soporte extraíble USB.

- Seleccione la pestaña **Agregar un temporizador** mediante las teclas ◀ o ▶, y luego pulse la tecla OK para confirmar. Aparecerá la ventana siguiente en la pantalla:

Type of channel	< All >
Type of timer	Save
Channel	7 - Arte
Recording type	Time
Date	03/12/2018
Start	11:43
End	12:43
Running time	60 min
Repeat	Once
Change/Delete	Authorised
Playback	Use parental control

- Seleccione las opciones correspondientes con las teclas ◀ o ▶ :
 - » Tipo de canal: **Todos** o **antena digital únicamente** (canales de la TNT).
 - » Tipo de temporizador: **Grabar** (un programa) o **Temporizador** (crear un recordatorio sin grabación).
 - » **Canal**: número del canal que quiere grabar.
 - » **Fecha / Inicio / Finalización**: horarios de inicio y finalización de la grabación, que se pueden modificar con las teclas numéricas del mando a distancia.
 - » **Duración**: indicación de la duración, que se calcula automáticamente en función de los datos de inicio y finalización de la grabación.
 - » Repetir: **Una vez**, **Diario**, **Semanal** o **Días de la semana** (de lunes a viernes).
 - » Cambiar/Eliminar: autorizar o no las modificaciones de una grabación, una vez se haya creado.
 - » Reproducir: Pedir el código de control parental para autorizar la reproducción de la grabación (**Prohibido**).

Pulse la tecla OK para confirmar la grabación o el recordatorio. En la pantalla aparecerá la lista de temporizadores.

Ahora puede pulsar las teclas ▲ o ▼ para seleccionar un temporizador, y luego las teclas ◀ o ▶ para modificar una programación (**Modificar el temporizador seleccionado**) o para eliminarla (**Eliminar el temporizador seleccionado**).

Pulse la tecla SALIR para salir del menú.

Menú GRABACIONES

Este menú permite consultar los archivos grabados desde el televisor y guardados en el dispositivo USB extraíble.

Pulse las teclas ◀ o ▶ para seleccionar la programación correspondiente. A continuación, utilice las teclas ◀ o ▶ para seleccionar una de las opciones siguientes:

- » **Reproducir:** reproducir la grabación desde el comienzo, desde la mitad de la grabación o desde un momento preciso.
- » **Editar:** modificar la configuración de reproducción del archivo (autorización para eliminar y necesidad de introducir el código parental para reproducirlo).
- » **Eliminar:** eliminar el archivo seleccionado.
- » **Ordenar:** seleccionar los archivos según su antigüedad o duración, por orden alfabético, etc.
- » **Ajustes:** modificar la configuración de grabación.

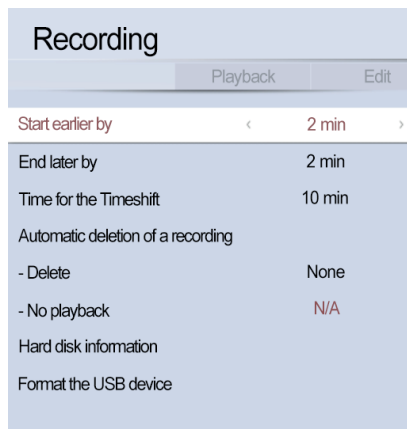

- » **Empezar antes de / Finalizar después de:** retrasar el inicio o el final de grabación unos minutos para asegurarse de grabar el programa completo.
- » **Tiempo para el desfase temporal:** calcular el espacio en el dispositivo USB extraíble para poner en pausa la transmisión en directo (Timeshift).
- » **Borrado automático de una grabación:** Si el tamaño de la grabación supera el espacio disponible en el dispositivo USB extraíble, puede optar por borrar automáticamente una grabación, según diversos criterios (la más antigua, la más larga, la más corta o una grabación ya visualizada o no). Esta función también se puede desactivar seleccionando **Ninguna**.

- » **Información del disco duro:** este submenú le informa sobre el espacio disponible en el dispositivo USB extraíble.
- » **Formatear el periférico USB:** el formateo de su dispositivo USB borrará TODOS los datos guardados y su sistema de archivos se convertirá a FAT32. En la mayoría de los casos, los errores de funcionamiento se solucionarán después de formatear, pero perderá todos sus datos.

menú FUENTES

Este menú permite acceder directamente a los periféricos conectados a las distintas fuentes de reproducción (red o locales), pero también permite activar y desactivar las fuentes seleccionadas.



Consultar archivos de audio y vídeo desde una red doméstica

La función Compartir audio y vídeo permite visualizar y reproducir fotografías, música y vídeos guardados en un servidor multimedia que esté conectado a la misma red que el televisor.

- Seleccione **Compartir audio y vídeo** con la tecla ► y luego pulse la tecla OK para confirmar.
- Si hay redes disponibles, aparecerán en la pantalla. Seleccione el servidor multimedia o la red con los que se quiera conectar con las teclas ▲ o ▼, y luego pulse la tecla OK.
- Seleccione el tipo de medio, por ejemplo, **Vídeo** o **Fotografía**. A continuación, seleccione la carpeta que contiene los archivos de vídeo, en la pantalla siguiente. Todos los archivos de vídeo aparecerán en la pantalla.
- Para volver a la carpeta anterior, seleccione **Carpeta principal**.
- Pulse SALIR para salir de Compartir audio y vídeo.

Si se produce algún problema con la red, desenchufe el televisor de la toma de corriente y luego vuelva a enchufarlo. En la función Compartir audio y vídeo no se pueden usar los modos de reproducción especial y diferida. Seleccionar una fuente de reproducción

Utilice las teclas ◀ o ▶ para seleccionar una de las fuentes de reproducción que aparecen en la barra de menús. Luego pulse la tecla OK para confirmar.



Ver en la pantalla del televisor una aplicación abierta en un teléfono inteligente

Seleccione **Visualización inalámbrica** con la tecla ▶ y luego pulse la tecla OK para confirmar.



Su televisor le permite ver el contenido de sus fotografías y vídeos, o de una aplicación abierta en su teléfono inteligente o su tableta Android*, sin que sea necesario instalar una aplicación concreta. Para ello, el televisor y el teléfono inteligente deben estar conectados al mismo router de internet. Su televisor se conectará mediante el cable RJ45. Active la configuración wifi en su teléfono inteligente y conéctelo a su router de internet.

Puede conectar su teléfono inteligente o tableta a la Smart TV mediante las aplicaciones disponibles en la App Store* y la Play Store* (reproductor de transmisión Nero, etc.). Una vez instaladas, esas aplicaciones le permiten compartir contenido de vídeo, audio y fotografía en su televisor.

Las aplicaciones compatibles muestran automáticamente el icono  si hay un periférico compatible disponible.

Un clic en el icono  de la parte superior derecha permite conectarse al televisor. A continuación, podrá seguir utilizando el teléfono inteligente durante la reproducción de un vídeo en el televisor. La aplicación YouTube, por ejemplo, permite agregar vídeos a la lista de reproducción o reproducir un vídeo de inmediato. El televisor buscará directamente el vídeo en la web de forma autónoma. El vídeo se reproduce aunque el teléfono inteligente o la tableta se apaguen.

Activar y desactivar una Fuente de reproducción

Seleccione **Ajustes de fuente** con la tecla **▶** y luego pulse la tecla OK para confirmar.

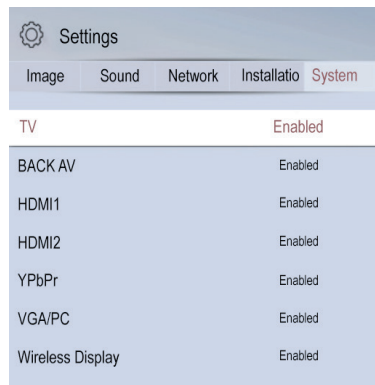

El televisor le permite activar y desactivar las distintas fuentes de reproducción. Las fuentes de reproducción desactivadas dejarán de aparecer en la lista de fuentes al pulsar la tecla  del mando a distancia.

También puede acceder a esta función desde el menú **Ajustes > Sistema > Fuentes**.

menú APLICACIONES

Su televisor, cuando está conectado a internet, le permite acceder a mucho contenido de internet simplemente haciendo clic en el mando a distancia. Con las aplicaciones de la Smart TV, podrá disfrutar de música, vídeos y películas transmitidos en tiempo real desde diversos sitios web.

Podrá alquilar las películas más recientes y ver vídeos en internet. Además, podrá acceder a muchas aplicaciones en línea de diversas categorías, como actualidad, deportes, juegos, información meteorológica, ocio, redes sociales y mucho más.

El televisor se puede controlar mediante el teléfono inteligente con una aplicación concreta.

Para que la visualización tenga más calidad, necesitará una conexión a internet de alta velocidad.

Seleccione la aplicación correspondiente con la tecla ► y luego pulse la tecla OK para confirmar y mostrar el contenido en la pantalla del televisor.



ES

Abrir el navegador de internet

Para acceder a los menús del portal web, pulse la tecla MENÚ y luego la tecla ▼, hasta llegar al menú **APLICACIONES**.

En la pantalla aparecerá una selección de menús: NETFLIX*, YOUTUBE*, etc., y el navegador web. Utilice las teclas ◀ o ▶ para seleccionar el navegador web; a continuación, pulse la tecla OK para confirmar.

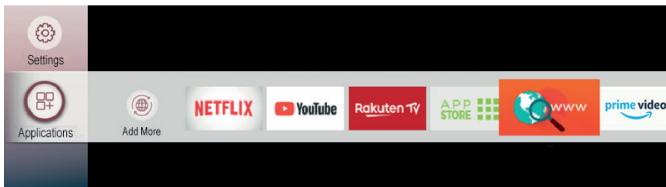

- En la pantalla inicial del navegador aparecerán los enlaces predefinidos de acceso a los sitios web disponibles, en forma de acceso directo, así como las opciones **Editar acceso rápido** y **Agregar al acceso rápido**.
- Para desplazarse por el navegador web, utilice las teclas ◀ o ▶ del mando a distancia o de un ratón conectado. Para ver la barra de opciones del navegador, pulse la tecla ▲.

- Están disponibles las opciones **Historial**, **Pestañas** y **Favoritos**, y la barra del navegador que contiene los botones **Anterior/Siguiente** y **Actualizar** y la **barra de dirección/búsqueda**.
- Para agregar un sitio web a la lista de accesos directos, pulse la tecla ▲. Aparecerá la barra del navegador. Seleccione el botón **Acceso rápido** y pulse el botón OK.
- Luego seleccione la opción **Agregar al acceso rápido** y pulse el botón OK. Llene los espacios en blanco escribiendo los nombres y las direcciones del sitio web en cuestión, seleccione OK y luego pulse el botón OK para confirmar.
- Hay varias formas de buscar o visitar sitios web mediante el navegador web. Introduzca la dirección del sitio web (URL) en la barra de búsqueda y seleccione el botón **Enviar**; a continuación, pulse el botón OK para acceder al sitio.

Observaciones:

- Su televisor es compatible con ratones USB. Conecte el ratón o el adaptador de ratón inalámbrico al puerto USB del televisor para facilitar y agilizar la navegación.
- Algunas páginas web tienen contenido Flash; el navegador no es compatible con esas páginas.
- El televisor no permite descargas de internet por medio del navegador.
- Es posible que algunos sitios web no sean compatibles. Dependiendo del sitio web, se podrían producir problemas de contenido. Es posible que no se pueda reproducir algún contenido de vídeo.

Agregar aplicaciones al menú Inicio

Seleccione la pestaña **Agregar más** con la tecla ► y luego pulse la tecla OK para confirmar.



Aparecerá la lista de aplicaciones disponibles.

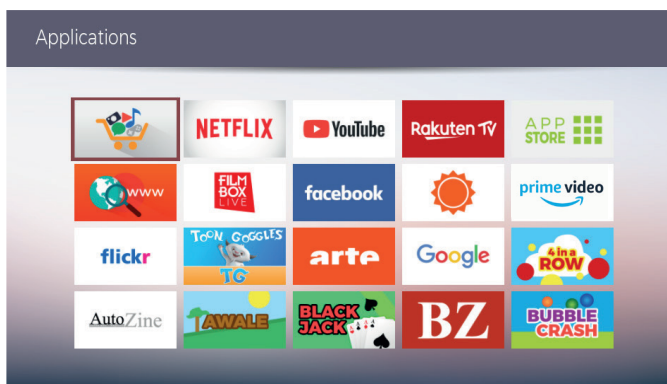

- Utilice las teclas ◀ o ▶ para desplazarse por las distintas aplicaciones.
- Pulse la tecla OK para acceder a los tres submenús siguientes: **Iniciar la aplicación**, **Agregar a la página de inicio** o **Eliminar**.
- Pulse la tecla SALIR para salir del conjunto de aplicaciones del televisor.

Acceder al conjunto de aplicaciones

Seleccione la pestaña **APP STORE** con la tecla ▶ y luego pulse la tecla OK para confirmar.



En la pantalla aparecerá la lista de aplicaciones disponibles.

- Utilice las teclas ◀ o ▶ para desplazarse por los distintos temas (Deporte, Noticias, Música, etc.).
- A continuación, pulse la tecla ▼ para seleccionar una de las aplicaciones que se ofrecen. Tenga en cuenta que no puede instalar nuevas aplicaciones.
- Pulse la tecla verde para obtener información sobre la aplicación seleccionada o la tecla OK para abrir la aplicación.
- Pulse la tecla SALIR para salir del conjunto de aplicaciones del televisor.

Sistema HBBTV

- HbbTV (Televisión de banda ancha de transmisión híbrida, por sus siglas en inglés) es una norma de comunicación cuyo objetivo es facilitar la emisión por los canales de televisión de contenido adicional en los programas que transmiten. Permite que los telespectadores accedan a información relacionada con películas (resumen, filmografía de los actores, etc.), eventos deportivos (estadísticas de los jugadores, estadísticas del partido en directo, tabla de encuentros de una competición, etc.), y también fragmentos de vídeo de un programa, servicio de vídeo bajo demanda de un canal, votaciones en directo, etc.
- Si hay contenido adicional disponible, aparecerá un anuncio a la derecha de la pantalla cuando se cambie de canal. La disponibilidad del contenido depende de la hora de emisión y del canal.
- Cuando aparezca un anuncio, siga las instrucciones de la pantalla para acceder a los distintos servicios disponibles.

Controlar el televisor con un teléfono inteligente o una tableta

Las aplicaciones VESTEL SMART CENTER y GENERIC SMART CENTER le permiten utilizar su dispositivo móvil como mando a distancia del televisor. Hay dos aplicaciones prácticas para usar el teclado QWERTY de su teléfono inteligente.

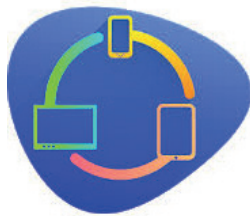

VESTEL SMART CENTER



GENERIC SMART CENTER

Procedimiento de descarga con Android*

Abra la Play Store en su teléfono inteligente o tableta, y toque VESTEL SMART CENTER o GENERIC SMART CENTER en la barra de búsqueda. Una vez haya encontrado la aplicación, haga clic en **Instalar** y luego en **Aceptar y descargar** para finalizar la instalación.

Procedimiento de descarga con iOS*

Abra la App Store en su iPhone y toque VESTEL SMART CENTER o GENERIC SMART CENTER. Cuando haya encontrado la aplicación, haga clic en **Descargar** e introduzca sus códigos de la App Store para descargar la aplicación.

GENERIC SMART CENTER es una aplicación para móviles que se ejecuta con las plataformas iOS y Android. Puede ver fácilmente sus programas en directo en una tableta o un teléfono. Asimismo, puede iniciar las aplicaciones del portal, utilizar la tableta como mando a distancia y compartir archivos multimedia.

PUESTA EN FUNCIONAMIENTO

- Asegúrese de que el televisor y el dispositivo móvil estén conectados a la misma red de internet.
- Para ver las funciones para compartir multimedia, active la opción Compartir audio y vídeo.
- Pulse el botón Menú del mando a distancia, seleccione el menú Sistema > Configuración > Más y luego pulse OK. Seleccione las opciones **Compartir audio y vídeo** y **Mando a distancia virtual**, y luego cambie a **Activado**. El televisor quedará listo para conectarse a su dispositivo.
- Instale la aplicación Smart Center en su periférico móvil.
- Inicie la aplicación Smart Center. Si todas las conexiones se han configurado correctamente, el nombre del televisor aparecerá en su móvil. Si el nombre del televisor no aparece en la lista, espere un poco y pulse Actualizar. Seleccione su televisor en la lista.







PANTALLA DEL DISPOSITIVO MÓVIL

La aplicación, en cuanto se abre, recupera la lista de canales en curso desde el televisor. En la ventana principal verá las pestañas de acceso a las distintas funciones.

- **MIS CANALES:** Aparecerán los programas de los cuatro primeros canales de la lista obtenida del televisor. Puede modificar los canales de la lista. Pulse la imagen en miniatura del canal y manténgala pulsada. Aparecerá una lista de canales, en la que podrá seleccionar el canal que quiera sustituir.
- **TV:** Puede ver el contenido en la pestaña del televisor. En ese modo, puede desplazarse por la lista de canales obtenidos del televisor; haga clic en la imagen en miniatura para ver los detalles de las páginas.

- **GRABACIONES:** En esta pestaña puede ver las grabaciones (si están disponibles) y las notas activas. Para eliminar una entrada, solo tiene que pulsar el icono de eliminación en cada línea.
- **EPG:** En esta pestaña puede ver los programas de emisión de los canales seleccionados. Asimismo, puede desplazarse por los canales seleccionando uno de ellos en la parrilla EPG: Tenga en cuenta que la actualización de la información EPG puede llevar un tiempo, según la calidad de la conexión y los servicios web. La conexión a internet es necesaria para obtener la información EPG vinculada a la web.
- **PORTAL:** Esta pestaña muestra las aplicaciones del portal en formato desplegable. Las aplicaciones seleccionadas aparecerán en la pantalla del televisor.
- **CONFIGURACIÓN:** Configure la aplicación según sus preferencias. Puede modificar lo siguiente:
 - Bloqueo automático (solamente en iOS): la pantalla del dispositivo se apaga automáticamente después de un tiempo. La configuración predeterminada está desactivada y la pantalla siempre estará encendida.
 - Iniciar emisión TV: la función FollowMeTV (si está disponible) se inicia automáticamente cuando se ha activado este parámetro. La configuración predeterminada está desactivada.
 - Conexión automática al televisor: en modo activado, el dispositivo móvil se conecta automáticamente al último televisor conectado y reproduce la pantalla de búsqueda del televisor.
 - Cambiar de TV (solamente en iOS): muestras los televisores conectados activos. Puede elegir esta configuración para ir a la pantalla **Buscar TV** y seleccionar otro televisor.
 - Editar la lista de canales: puede modificar su lista personalizada de canales con esta configuración.
 - Seleccionar la fuente de la lista de canales: puede elegir la fuente de la lista de canales que se va a utilizar con la aplicación. Las opciones son **Utilizar lista TV** y **Utilizar lista personal**. Asimismo, puede activar la opción **Memorizar mi selección** para definir la fuente de la lista de canales que se ha seleccionado como opción permanente. En ese caso, si la fuente seleccionada está disponible, se utilizará en la aplicación.
 - N.º de versión: muestra la versión de la aplicación en curso.

reproducción de un dispositivo USB

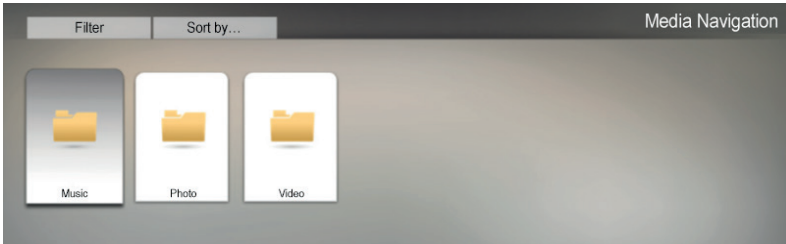

- Pulse la tecla  del mando a distancia para mostrar las fuentes disponibles.
- Pulse las teclas  o  para seleccionar USB; luego pulse la tecla OK para entrar en la sección multimedia. En la pantalla aparecerán las carpetas disponibles.
- Pulse las teclas  o  para seleccionar la carpeta correspondiente.
- También puede aplicar un filtro desde las pestañas **Filtrar** y **Ordenar por** con la flecha .

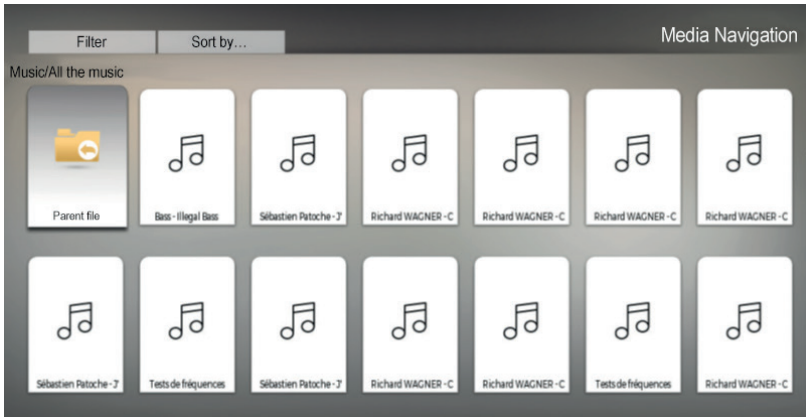

Reproducir un archivo de audio

- Pulse  o  para seleccionar el modo Música; luego pulse OK para confirmar.



- Pulse las teclas  o  para seleccionar el directorio musical correspondiente; luego pulse la tecla OK para confirmar.
- Seleccione una pista de audio con las cuatro flechas de dirección; luego pulse la tecla OK para iniciar la reproducción.
- Cuando selecciona un título, en la parte inferior de la pantalla aparece un menú complementario. Si no es así, pulse la tecla .



- Utilice las teclas ◀ o ▶ del mando a distancia para moverse por las distintas opciones: Pista siguiente o anterior, pausa/reproducción, repetición, reproducción aleatoria y acceso al submenú SONIDO (véase la página 35).

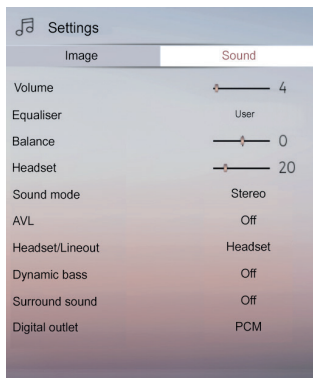

- Pulse la tecla VOLVER para regresar a la carpeta anterior, o pulse la tecla SALIR para salir del navegador multimedia.

Ver un archivo de FOTOGRAFÍA

- Pulse las teclas ◀ o ▶ para seleccionar el modo Fotografía; luego pulse la tecla OK para confirmar.

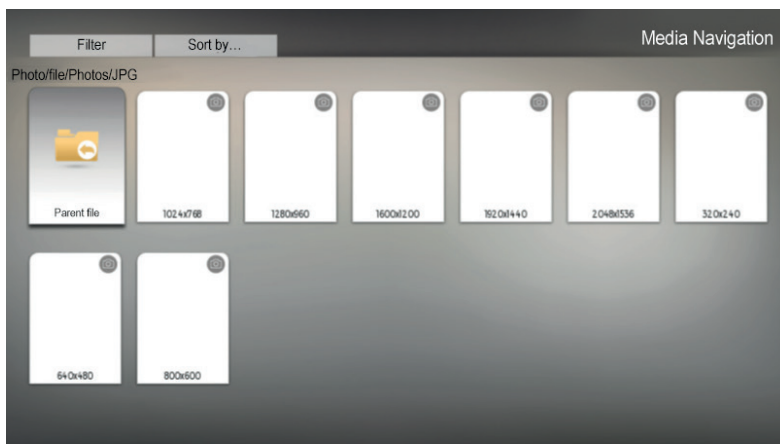

- Pulse OK y las teclas ◀ o ▶ para seleccionar el directorio de fotografías correspondiente.
- Seleccione una fotografía con las cuatro flechas de dirección; luego pulse la tecla OK para verla en pantalla completa.
- En la parte inferior de la pantalla aparecerá un menú complementario.



- Utilice las teclas ◀ o ▶ del mando a distancia para moverse por las distintas opciones: Fotografía siguiente o anterior, pausa/reproducción, zoom, girar a la derecha o a la izquierda, repetición, reproducción aleatoria y acceso al submenú IMAGEN (véase la página 31).

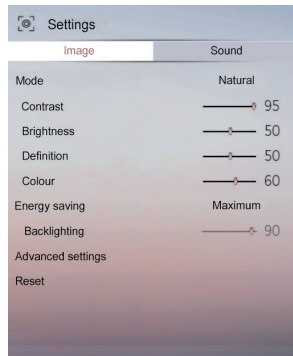

- Pulse la tecla VOLVER para regresar a la carpeta anterior, o pulse la tecla SALIR para salir del navegador multimedia.

Consultar un archivo de vídeo

- Pulse las teclas ◀ o ▶ para seleccionar el modo Vídeo; luego pulse la tecla OK para confirmar.

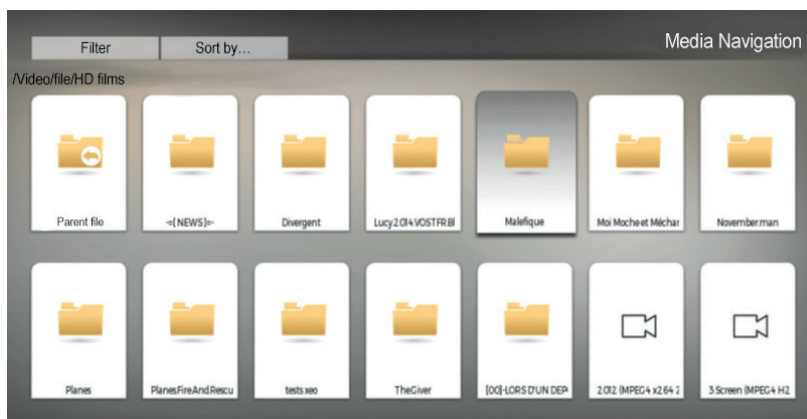

- Pulse OK y las teclas ◀ o ▶ para seleccionar el directorio de vídeo correspondiente.
- Seleccione un vídeo con las cuatro flechas de dirección; luego pulse la tecla OK para reproducirlo en pantalla completa.
- En la parte inferior de la pantalla aparecerá un menú complementario.



- Utilice las teclas ◀ o ▶ del mando a distancia para moverse por las distintas opciones: Pista siguiente o anterior, avance o retroceso rápido, pausa/reproducción, repetición, reproducción aleatoria y acceso al submenú OPCIONES.

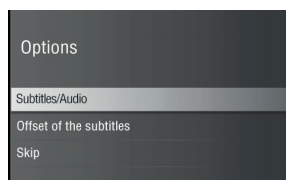

.SUBTÍTULOS/AUDIO

Esta función permite seleccionar el idioma de los subtítulos o el idioma de audio. Los idiomas disponibles dependen de la película.

.DESPLAZAMIENTO DE LOS SUBTÍTULOS

Esta opción le permite desplazar la visualización de los subtítulos.

.PASAR AL SEGUNDO

Esta opción permite ir a un momento concreto de la película, utilizando las teclas numéricas del teclado.

- Pulse la tecla VOLVER para regresar a la carpeta anterior, o pulse la tecla SALIR para salir del navegador multimedia.

Ajustes del Navegador multimedia

Puede configurar varias opciones del **Navegador multimedia**. Para ello, acceda al submenú  al reproducir una fotografía o un vídeo con la tecla **►**.

A continuación, seleccione la opción **Ajustes del Navegador multimedia**. En la pantalla aparecerá la ventana siguiente:

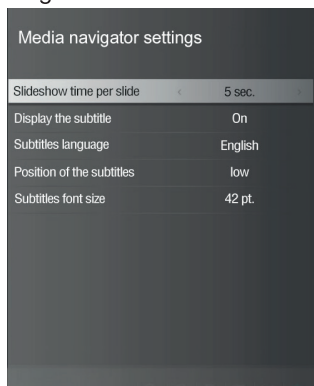

.INTERVALO DIAPORAMA

Esta función permite seleccionar el intervalo de tiempo entre cada fotografía en un diaporama (de 5 a 30 segundos).

.MOSTRAR LOS SUBTÍTULOS

Esta opción le permite activar o desactivar los subtítulos al ver una película.

.IDIOMA DE LOS SUBTÍTULOS

Esta opción permite seleccionar el idioma de los subtítulos. Los idiomas disponibles dependen de la película.

.POSICIÓN DE LOS SUBTÍTULOS

Esta opción le permite colocar los subtítulos en la parte superior o inferior de la imagen.

.TAMAÑO DE LA FUENTE DE LOS SUBTÍTULOS

Esta opción permite seleccionar el tamaño de los subtítulos.



- El televisor es compatible con los periféricos USB formateados con sistemas de archivos FAT32 o NTFS. Le recomendamos que formatee el periférico USB mediante el televisor antes de introducir sus datos.
- No podemos garantizar la compatibilidad (funcionamiento o alimentación del bus) con todos los periféricos de almacenamiento USB y no asumiremos ningún tipo de responsabilidad por cualquier pérdida de datos que pudiera producirse por la conexión de un periférico a este aparato.
- Cuando los archivos son de gran tamaño, es posible que el sistema tarde un tiempo en reproducirlos.
- Es posible que algunos periféricos USB no se reconozcan correctamente.
- Según el contenido, podría resultar imposible reproducir o visualizar algunos archivos, aunque tengan un formato compatible.

instalación de un soporte de pared

- Recorra a un técnico para que instale el soporte de pared. El fabricante no puede considerarse responsable de los daños materiales o lesiones físicas que puedan producirse en caso de una instalación realizada por el cliente.
- Asegúrese de usar los medios de sujeción adecuados para la pared.
- Instale el televisor solo en una pared de ladrillo o cemento.
- Asegúrese de que los niños no se cuelguen del televisor ni intenten subirse a él.
- El soporte de pared tipo VESA se vende por separado. Cuando lo instale, consulte las instrucciones incluidas con el soporte de pared.

Largo = 75 mm

Alto = 75 mm

Dimensiones de los tornillos:

Largo = mín. / máx.: 7 mm / 8 mm

Roscado: M4

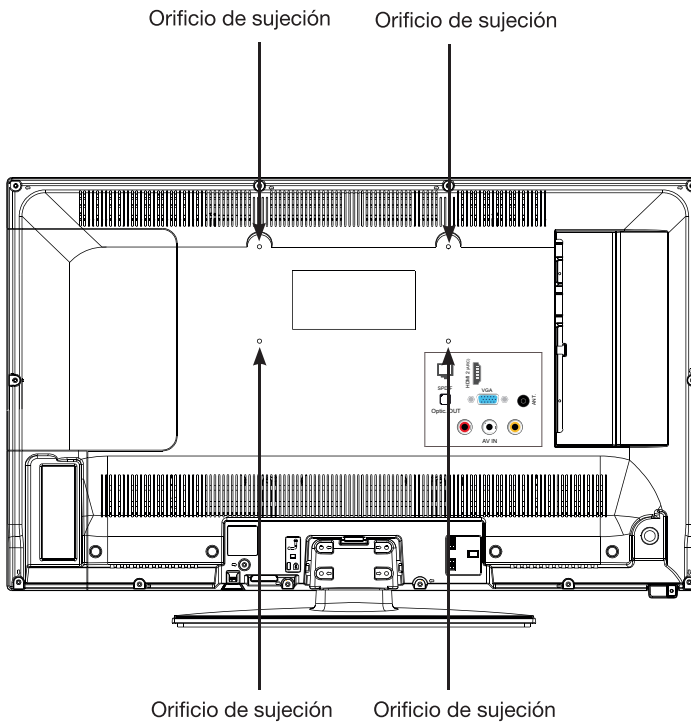

conexión con un ordenador

Puede conectar un ordenador a este televisor. Para ello, tendrá que configurar su ordenador con una de las resoluciones siguientes, según la capacidad de la tarjeta gráfica.

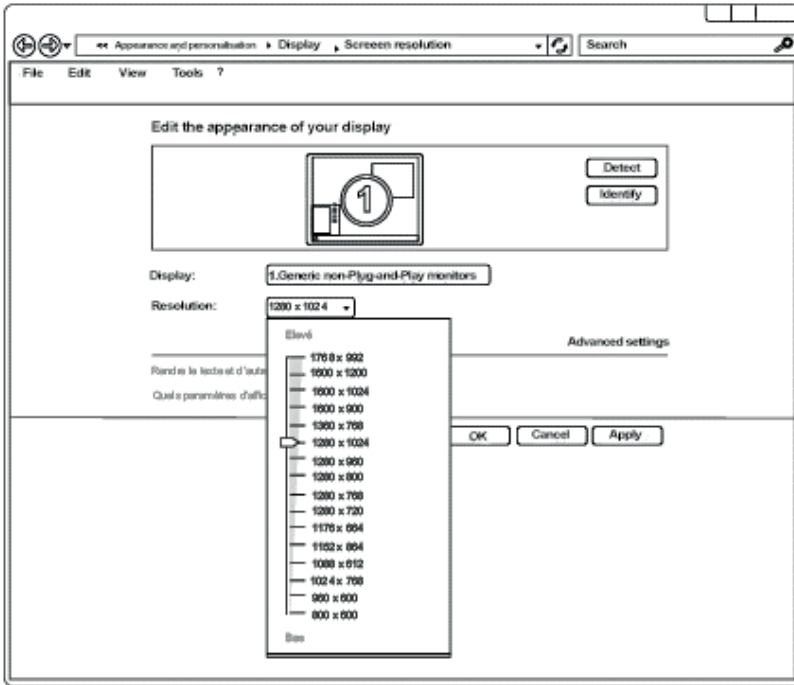

Si tiene un ordenador equipado con el sistema operativo Windows7*, Windows8* o Windows10*, la ventana de configuración de visualización tendrá el aspecto siguiente:

- Con el botón derecho del ratón, haga clic en el escritorio de Windows y, a continuación, en Resolución de pantalla. Aparecerá la ventana de propiedades de visualización.
- Haga clic en la lista desplegable Resolución y, a continuación, ajuste la resolución de visualización.
- Después haga clic en Configuración avanzada. Aparecerá una nueva ventana. Haga clic en la pestaña Pantalla y luego ajuste la Frecuencia de actualización del monitor, consultando la tabla de características técnicas.
- Haga clic dos veces en ENTER para cerrar las dos ventanas.
- La configuración del ordenador variará según la tarjeta gráfica. Contacte con su distribuidor para recibir asistencia técnica.

Este producto Essentiel B es compatible con las marcas citadas*

(*Las marcas son propiedad de terceros que no tienen ninguna relación con Sourcing & Création)

resolución de problemas

Antes de contactar con el servicio posventa, se recomienda efectuar las verificaciones básicas siguientes.

Signos	Causas posibles	Soluciones
No hay alimentación eléctrica.	La clavija no está enchufada.	Asegúrese de que el cable de alimentación esté enchufado en una toma de corriente.
	La toma de corriente no recibe alimentación eléctrica.	Intente enchufar la clavija en diferentes tomas de corriente para realizar una prueba cruzada.
No hay imagen o no hay sonido.	Los ajustes de la imagen están configurados incorrectamente.	Verifique los ajustes de brillo y contraste de la imagen.
	El sonido se corta.	Compruebe que el modo de silencio no está activado.
Canales TDT HD ausentes o con presencia de efecto mosaico.	La recepción de los canales de televisión digital terrestre (TDT) solo es posible en zonas con cobertura. Verifique la proximidad de un transmisor. Verifique la calidad y la fuerza de la señal de recepción.	Verifique que el cable de la antena está conectado al televisor. Restablezca los ajustes de fábrica. Solicite a un profesional que revise su instalación.
El mando a distancia no funciona.	No hay pilas en el mando a distancia o estas están agotadas.	Verifique que las pilas estén correctamente puestas en el mando a distancia. Verifique las pilas. Si están agotadas, cámbielas.
No se reproduce el medio extraíble USB.	El formato no es compatible.	Compruebe que los formatos de reproducción sean compatibles con este aparato. Desconecte el medio extraíble y vuelva a conectarlo. Formatee el soporte USB y, luego, inténtelo nuevamente.
La grabación no se ha realizado por completo.	No hay suficiente espacio en el medio extraíble.	Verifique el espacio disponible en el medio USB.

Interrupción durante la reproducción

- Mantenga una distancia de al menos tres metros entre el horno microondas, los teléfonos móviles, los dispositivos equipados con Bluetooth* o cualquier otro dispositivo compatible con wifi.
- Intente cambiar el canal activo en el enrutador WLAN.

La conexión a internet no está disponible/Es imposible compartir audio y vídeo

- Si la dirección MAC (número de identificación único) del ordenador o módem se ha registrado regularmente, es posible que su televisor no esté conectado a Internet. En este caso, la dirección MAC se autentica cada vez que usted se conecta a Internet. Es una medida de precaución contra cualquier acceso no autorizado. Como el televisor tiene su propia dirección MAC, su proveedor de internet no puede validar esta dirección. Por esta razón, el televisor no puede conectarse a Internet. Póngase en contacto con su proveedor de servicios de internet para obtener información sobre cómo conectar a internet un dispositivo diferente, como el televisor.
- También es posible que la conexión a internet no esté disponible debido a un problema de cortafuegos. Si cree que su problema se encuentra en este nivel, póngase en contacto con su proveedor de servicios de internet. Un cortafuegos podría ser la razón de los problemas de conectividad y descubrimiento durante el uso del televisor en el modo de Compartir Audio/Vídeo o mientras se navega mediante la función de Compartir Audio/Vídeo.

Nombre de dominio no válido

- Asegúrese de que ya ha iniciado sesión en su ordenador con un nombre de usuario/ contraseña autorizado y también de que su dominio esté activo, antes de compartir cualquier archivo en el programa servidor de medios de su ordenador.
- Si el dominio no es válido, es posible que experimente problemas al explorar los archivos en el modo Compartir audio/vídeo.

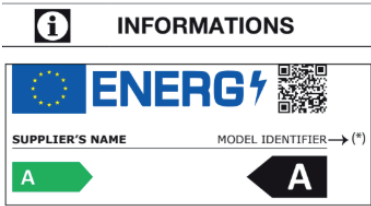

- Puede consultar la información relativa a los modelos que se encuentra registrada en la base de datos de productos en el sitio web siguiente; para ello, busque el identificador de su modelo (*) que aparece en la etiqueta energética.

<https://eprel.ec.europa.eu/>

La vida útil de su aparato es de 5 años. Durante ese periodo, tendrá a su disposición piezas de recambio originales para garantizar el funcionamiento correcto del aparato.

Encontrará información sobre la reparación de su producto en esta dirección: <https://www.boulanger.com/info/assistance/>

declaración de conformidad simplificada de la UE

El abajo firmante, Sourcing & Création, declara que el equipo radioeléctrico de tipo Televisor HD Kéa 32WH/I Smart TV ESSENTIELB es conforme con la Directiva 2014/53/UE.

El texto completo de la declaración de conformidad de la UE puede consultarse en la página web siguiente: <https://www.boulanger.com/info/assistance>

Ihr Produkt

Verpackungsinhalt

- 1 FHD-Fernseher
- 1 Fernbedienung (inkl. 2 LR03 Batterien)
- 1 Fuß (inkl. Montageschrauben)
- 1 Bedienungsanleitung

GEBRAUCH DES BEDIENKNOPFES

Mit dem Bedienknopf können Sie Ihren Fernseher steuern ohne die Fernbedienung zu benutzen.

- Wenn Sie den Knopf nach oben bewegen, erhöhen Sie die Lautstärke. Wenn Sie den Knopf nach unten bewegen, verringern Sie die Lautstärke.
- Um den Sender zu wechseln, drücken Sie kurz mitten auf den Knopf, damit auf dem Bildschirm die Informationen zum laufenden Programm angezeigt werden. Bewegen Sie den Knopf dann nach oben oder unten.
- Um die Bildquelle zu ändern, drücken sie zwei Mal auf die Knopfmitte, damit auf dem Bildschirm die Liste mit den Quellen angezeigt wird. Durchsuchen Sie die verfügbaren Quellen, indem Sie den Bedienknopf nach oben oder unten bewegen.
- Um den Fernseher auszuschalten, halten Sie die Knopfmitte ein paar Sekunden lang gedrückt, bis der Fernseher in den Standby-Modus übergeht.

TASTENFUNKTIONEN DER FERNBEDIENUNG

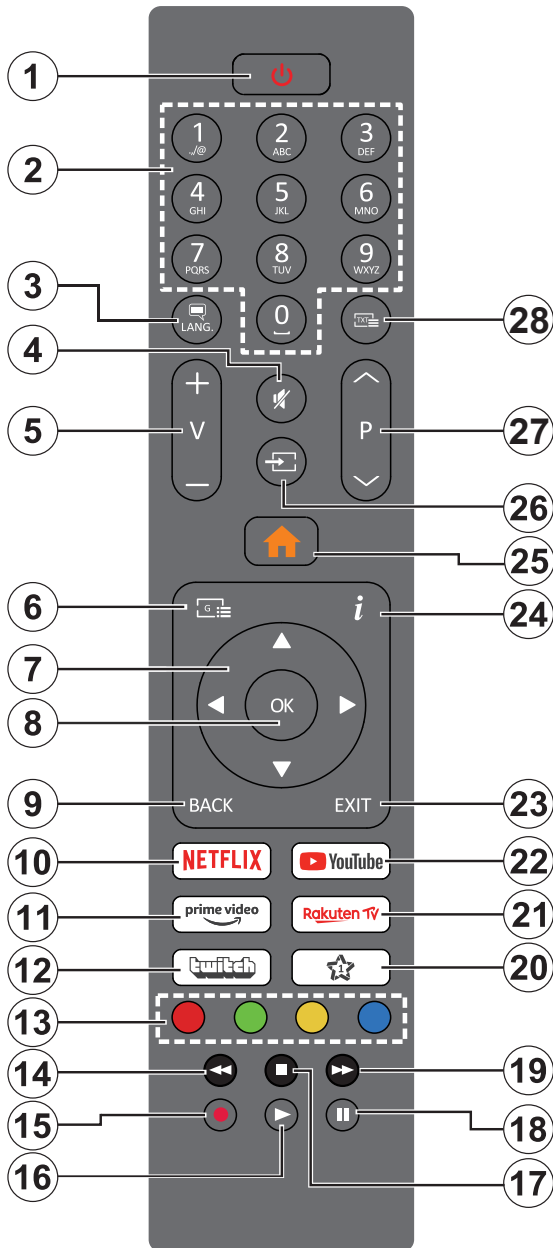

DE

1. **Standby:** Den Fernseher einschalten oder auf Standby schalten.
2. **Zifferntasten:** Senderwechsel oder um Werte in den verschiedenen Einstellungsmenüs zu ändern.
3. **Sprache:** Zwischen den Ton-Modi hin- und herwechseln (Analog-TV), die Audio- oder Untertitel-Sprache ändern und die Untertitel aktivieren/deaktivieren (gegebenenfalls bei Digital-TV).
4. **Mute:** Die Lautstärke des Fernsehers deaktivieren.
5. **Die Lautstärke verringern oder erhöhen.**
6. **Programmführer:** Den elektronischen Programmführer anzeigen.
7. **Richtungstasten:** Durch die Menüs, Inhalte usw. navigieren, / Unterseiten im TXT-Modus anzeigen, wenn Sie den rechten oder linken Knopf drücken.
8. **OK:** Die Benutzer-Auswahl bestätigen / Die Seite beibehalten (im TXT-Modus) / Das Sender-Menü anzeigen (im DTV-Modus).
9. **Vorheriges/zurück:** Zurück zum vorherigen Bildschirm oder Menü / Die Indexseite öffnen (im TXT-Modus).
10. **Netflix:** Die Netflix-App starten.
11. **Prime Video:** Die Prime Video App starten.
12. **Twitch:** Die Twitch App starten.
13. **Farbige Knöpfe:** Befolgen Sie die Anweisungen auf dem Bildschirm zu den Funktionen der farbigen Knöpfe.
14. **Zurückspulen:** Schneller Rücklauf.
15. **Aufzeichnen:** Das laufende Programm aufzeichnen.
16. **Wiedergabe:** Die Wiedergabe des ausgewählten Mediums starten.
17. **Abbrechen:** Die laufende Wiedergabe endgültig unterbrechen.
18. **Pause:** Ein laufende Wiedergabe aussetzen / Die verzögerte Direktwiedergabe (Timeshift) starten
19. **Vorspulen:** Schneller Vorlauf.
20. **Mein Knopf 1 (*)**
21. **Rakuten TV:** Die Rakuten TV-App starten.
22. **Youtube:** Die Youtube-App starten.
23. **Beenden:** Die angezeigten Menüs verlassen oder zum vorherigen Bildschirm zurückkehren.
24. **Info:** Die Informationen zum Inhalt auf dem Bildschirm anzeigen / Verdeckte Informationen anzeigen (Anzeige - im TXT-Modus).
25. **Menü:** Das Menü des Fernsehers anzeigen.
26. **Quelle:** Die verfügbaren Übertragungsquellen und Inhalte anzeigen.
27. **Programm +/-**
28. **Text:** Teletext anzeigen (falls verfügbar). Erneut drücken um den Teletext über ein normal gesendetes Bild zu legen (Mischung).

(*) MEIN KNOPF 1:

Dieser Knopf ist defaultmäßig mit Funktionen belegt. Sie können die Funktionen bei diesem Knopf jedoch individuell belegen, indem Sie fünf Sekunden lang darauf drücken, nachdem Sie die Quelle oder den Sender Ihrer Wahl ausgewählt haben. Auf dem Bildschirm erscheint eine Bestätigungsmeldung. Die Funktion MEIN KNOPF ist jetzt mit der gewählten Funktion verbunden. Wenn Sie eine Erst-Installation vornehmen, kehrt die Taste MEIN KNOPF 1 wieder zu ihrer defaultmäßigen Funktion zurück.

Die Fernbedienung

DIE BATTERIEN EINSETZEN



Den Deckel auf der Rückseite der Fernbedienung öffnen.

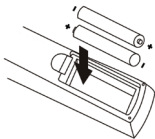

Setzen Sie die Batterien in das Fach ein und beachten dabei die Angaben zur Polarität „+“ und „-“.

Setzen Sie den Deckel wieder auf.

Die Fernbedienung wird mit 2 Batterien vom Typ AAA LR03 1,5 V betrieben. Wir empfehlen Ihnen, ausschließlich Alkalibatterien zu verwenden. Wenn Sie vorhaben, die Fernbedienung längere Zeit nicht zu benutzen (über einen Monat), sollten Sie die Batterien entnehmen. Gebrauchte Batterien müssen sicher entsorgt werden. Geben Sie diese an den entsprechenden Sammelcontainern ab um die Umwelt zu schützen.

AUSRICHTUNG

Richten Sie die Fernbedienung in einem 30°-Winkel auf den Infrarotsensor auf der Vorderseite des Fernsehers, damit dieser die übertragenen Informationen empfangen kann.

- Die Reichweite der Fernbedienung beträgt 6 Meter.
- Vergewissern Sie sich, dass sich keine Hindernisse zwischen der Fernbedienung und dem Infrarotsensor befinden und kein Sonnenlicht oder eine sonstige Lichtquelle sich auf dem Infrarotsensor widerspiegelt.

Gebrauchshinweise

LESEN SIE DIESE ANWEISUNGEN VOR DEM GEBRAUCH DES GERÄTS AUFMERKSAM DURCH UND BEWAHREN SIE ZUR SPÄTEREN EINSICHTNAHME AUF.



ACHTUNG! UM DIE GEFAHR EINES BRANDES ODER STROMSCHLAGS ZU VERRINGERN, SOLLTEN SIE DEN DECKEL ODER DIE RÜCKWAND NICHT ÖFFNEN.

Kein Teil dieses Geräts darf vom Benutzer selbst repariert oder ersetzt werden. Überlassen Sie alle Reparaturen und die Wartung ausschließlich entsprechend qualifiziertem Fachpersonal. Jegliche Demontage des Geräts führt zum Erlöschen der Garantie.



Das Blitzsymbol in einem gleichseitigen Dreieck weist den Benutzer auf das Vorliegen einer hohen, nicht isolierten Spannung im Gehäuse des Produkts hin, die eine Stromschlaggefahr für Personen darstellen kann.



Das Ausrufezeichen in einem gleichseitigen Dreieck weist den Benutzer auf wichtige Sicherheitshinweise für den Betrieb oder den Unterhalt (gängige Wartung) in den dem Gerät beiliegenden Anweisungen hin.

Verwendung

- Dieses Gerät ist ausschließlich für den privaten Hausgebrauch und nicht für die gewerbliche oder industrielle Nutzung bestimmt. Verwenden Sie das Gerät nur wie in dieser Anleitung beschrieben.
- Dieses Gerät darf nicht von unbeaufsichtigten Kindern genutzt werden. Achten Sie darauf, dass Kinder nicht mit dem Gerät spielen.

Stromversorgung

- Überprüfen Sie, ob die auf dem Typenschild des Geräts angegebene Versorgungsspannung mit derjenigen Ihrer Elektroinstallation übereinstimmt.
- Stecken Sie den Stecker in eine gut zugängliche, geerdete Netzsteckdose.
- Der Netzstecker ist das einzige Mittel, um das Gerät völlig vom Stromnetz zu trennen. Um sicherzugehen, dass das Gerät nicht mehr mit Strom versorgt wird, muss dieser Stecker aus der Steckdose gezogen werden.
- Achten Sie darauf, dass der Netzstecker bei Gewitter oder längerer Nicht-Benutzung aus der Steckdose gezogen wird.

Netzstecker und Stromkabel

- Achten Sie darauf, dass das Stromkabel nicht gequetscht oder eingeklemmt werden kann, insbesondere an den Steckern, Steckdosen und dem Anschlusspunkt des Geräts.
- Sorgen Sie dafür, dass das Stromkabel so verläuft, dass niemand darauf treten oder darüber stolpern kann.
- Wenn Sie das Kabel vom Stromnetz trennen, ziehen Sie immer am Stecker und nicht am Kabel selbst.
- Hantieren Sie nicht mit nassen Händen mit dem Gerät oder dem Netzkabel.
- Machen Sie niemals einen Knoten in das Kabel und binden Sie es nicht mit anderen Kabeln zusammen.
- Wenn das Stromkabel beschädigt ist, muss es von Ihrem Händler, dessen Kundendienst oder einer ähnlich qualifizierten Person ersetzt werden, um Gefahren zu vermeiden.
- Das Stromkabel oder das Gerät niemals in Wasser oder andere Flüssigkeiten eintauchen.

Aufstellung

- Stellen Sie Ihr Gerät immer auf eine ebene, stabile und für das Gerät ausreichend große Fläche.

- Stellen Sie Ihren Fernseher nicht auf ein anderes Elektrogerät.
- Dieses Gerät muss in einem gemäßigten Klima benutzt werden und darf nur in Innenräumen eingesetzt werden.

Unterlage

- Achten Sie darauf, dass Sie das Gerät auf eine stabile Unterlage stellen. Falls Sie einen Wagen verwenden, bewegen Sie das Gerät vorsichtig, damit es nicht umfällt und niemand verletzt wird.
- Verwenden Sie ausschließlich Sockel, Füße oder Stative, die vom Hersteller empfohlen oder mit dem Gerät zusammen verkauft werden. Falls Sie einen Sockel verwenden, sollten Sie darauf achten, dass er sich beim Transport der Fernseher+Sockel-Gruppe nicht dreht, damit niemand verletzt wird. Die Vorrichtung muss wie in der Gebrauchsanleitung beschrieben am Boden oder an der Wand befestigt werden, um mögliche Schäden zu vermeiden.

Feuchtigkeit und Wasser

- Setzen Sie dieses Gerät weder Regen noch Feuchtigkeit aus, um jegliche Brand- oder Stromschlaggefahr zu vermeiden.
- Vermeiden Sie jegliche Spritzer und stellen Sie keine Gegenstände, die Flüssigkeiten enthalten (z.B. eine Vase) auf das Gerät oder in seine Nähe.
- Verwenden Sie dieses Gerät nicht an einem feuchten und nassen Ort (vermeiden Sie Badezimmer, die Küchenspüle und die Nähe einer Waschmaschine).
- Falls eine Flüssigkeit oder ein Gegenstand in den Fernseher eindringen sollte, ziehen Sie den Stecker aus der Steckdose und benutzen ihn nicht mehr, solange er nicht vom Kundendienst überprüft wurde.

Wärmequellen

- Stellen Sie dieses Gerät nicht in der Nähe von Wärmequellen wie Heizkörpern, Backöfen oder sonstigen Geräten (einschließlich Verstärker) auf, die Wärme erzeugen.
- Keine Quellen von offenen Flammen wie angezündete Kerzen auf das Gerät oder in dessen Nähe stellen.

- Bitte setzen Sie dieses Gerät weder direktem Sonnenlicht noch Staub oder Vibrationen aus.

Lüftung und Eindringen von Gegenständen

- Die Spalten und Öffnungen im Gerät dienen zur Lüftung und sorgen für einen zuverlässigen Betrieb.
- Verstopfen Sie keine Lüftungslöcher, indem Sie die Lüftungsöffnungen mit Gegenständen wie Zeitungen, einer Tischdecke, Vorhängen usw. abdecken.
- Stellen Sie das Gerät nicht auf ein Bett, eine Couch oder jegliche ähnliche Fläche, welche die Lüftungslöcher verstopfen könnte.
- Achten Sie darauf, mindestens 10 cm Freiraum um das Gerät zu lassen, um eine ordnungsgemäße Lüftung zu gewährleisten.
- Achten Sie darauf, dass keine Gegenstände auf das Gerät fallen oder Flüssigkeiten durch die Spalten oder die Lüftungsöffnungen in das Gerät fließen. Das Gerät weist hohe Spannungen auf und das Einführen von Gegenständen kann zu Stromschlägen und/oder Kurzschlüssen bei den innenliegenden Teilen führen.

Kopfhörer-Lautstärke

- Um Ihre Hörfähigkeit zu bewahren, empfehlen wir Ihnen, die Lautstärke am Kopfhörer niemals auf eine zu hohe Stufe einzustellen.

USB-Wechseldatenträger

- Sie können externe 2.5 und 3.5 Zoll Festplatten (Festplatten mit externem Stromversorgungskabel) über den USB-Eingang an Ihren Fernseher anschließen.
- **WICHTIG** : Speichern Sie Ihre Dateien auf Ihren Speicher-Peripheriegeräten ab, bevor Sie diese an den Fernseher anschließen. Bitte beachten Sie, dass der Hersteller nicht für beschädigte Dateien oder den Verlust von Daten haftbar gemacht werden kann.
- Es kann sein, dass manche USB-Peripheriegeräte (beispielsweise MP3-Player) oder Festplatten-Lesegeräte nicht mit diesem Fernseher kompatibel sind.
- Der Fernseher unterstützt die Festplattenformatierungen FAT32 und NTFS. Bei Festplatten im NTFS-Format ist es jedoch nicht möglich, Sendungen aufzuzeichnen.

- Beim Formatieren von USB-Festplatten mit einer Speicherkapazität über 1 Tb (Terabyte) können Sie auf gewisse Probleme stoßen.
- Warten Sie einen Augenblick, bevor Sie das Gerät anschließen oder die Verbindung trennen, denn es kann sein, dass die Wiedergabe der Dateien noch nicht abgeschlossen ist. Dies kann gegebenenfalls zu Materialschäden am USB-Lesegerät oder am USB-Peripheriegerät selbst führen. Ziehen Sie ein USB-Peripheriegerät niemals während der Wiedergabe einer Datei aus der Anschlussbuchse.
- Sie können USB-Hubs am USB-Eingang Ihres Fernsehers verwenden. In diesem Fall sind USB-Hubs empfehlenswert, die über eine externe Stromversorgung verfügen.
- Wir empfehlen Ihnen, direkt den USB-Eingang Ihres Fernsehers zu benutzen, wenn Sie eine USB-Festplatte anschließen möchten.

Reinigung

- Ziehen Sie den Stecker aus der Steckdose, bevor Sie mit der Reinigung beginnen.
- Verwenden Sie nur ein weiches und trockenes Tuch.
- Verwenden Sie keine Sprays.

Technischer Support

- Wenden Sie sich mit jeglicher Bitte um Wartung an qualifiziertes Personal. Eine Wartung ist erforderlich wenn das Gerät in irgendeiner Weise beschädigt wurde :
 - beschädigtes Stromkabel,
 - Eindringen von Flüssigkeiten oder Gegenständen in das Gerät,
 - wenn das Gerät Regen oder Feuchtigkeit ausgesetzt war,
 - wenn das Gerät eine Störung hat oder heruntergefallen ist.
- Es darf keinerlei Reparatur vom Benutzer ausgeführt werden. Wenden Sie sich für jegliche Bitte um Wartung an den Kundendienst Ihres Händlers oder Geschäfts.

Ersatzteile

- Wenn Teile ausgetauscht werden müssen, vergewissern Sie sich, dass der Techniker die vom Händler vorgegebenen Teile verwendet oder Teile, welche dieselben Merkmale und Leistungen aufweisen wie die Originalteile.
- Unzulässige Änderungen können einen Brand auslösen, einen Stromschlag oder sonstige Schäden verursachen.

Anweisungen zur Entsorgung

- Die Verpackung und deren Bestandteile sind wiederverwertbar und sollten recycelt werden. Das Verpackungsmaterial muss außerhalb der Reichweite von Kindern aufbewahrt werden.

Der Flüssigkristallbildschirm (LCD) ist ein Hightech-Produkt, das rund eine Million Transistoren enthält und Ihnen dadurch eine hohe Bildqualität bietet. Es kann gelegentlich vorkommen, dass ein paar blaue, grüne oder rote Punkte (es handelt sich um inaktive Pixel) auf dem Bildschirm erscheinen. Die beeinträchtigt die Leistung Ihres Produktes nicht.

Recycling der Batterien in der Fernbedienung



Werfen Sie die Batterien nicht in den Hausmüll. Entsorgen Sie die Batterien zum Schutz der Umwelt entsprechend den geltenden gesetzlichen Vorschriften.

Bringen Sie sie zum nächstgelegenen Batteriesammelcontainer oder zurück in Ihr Geschäft.

- Laden Sie niemals nichtaufladbare Batterien auf, nehmen Sie Batterien nicht auseinander und werfen Sie sie nicht ins Feuer.
- Vor hohen Temperaturen und direkter Sonneneinstrahlung schützen.
- Verbrennen Sie die Batterien nicht.

Montage des Standfußes

1. Decken Sie eine ebene und stabile Fläche mit einem weichen Tuch ab. Legen Sie das Gerät mit der Vorderseite nach unten flach auf das Tuch.
2. Befestigen Sie den Fuß unten am Fernseher, indem Sie die 4 mitgelieferten Schrauben wie auf der untenstehenden Zeichnung gezeigt verwenden. Die Montage ist abgeschlossen.

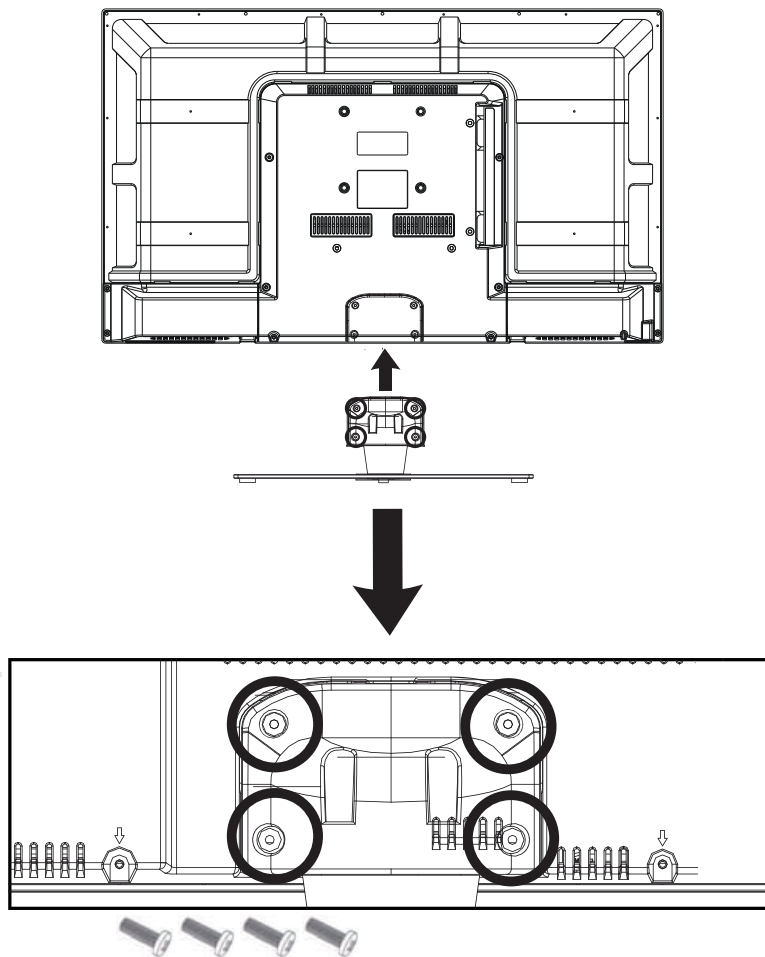

ANSCHLÜSSE



Bevor Sie externe Geräte anschließen, vergewissern Sie sich, dass der Fernseher und die verschiedenen Peripheriegeräte nicht mit Strom versorgt werden.

Anschluss an eine Antenne

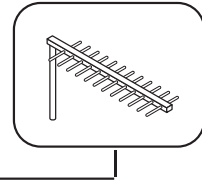
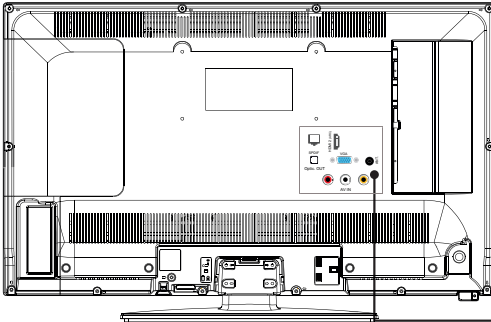

Um eine bessere Bildqualität bei Funkübertragung zu erzielen, wird der Einsatz einer Außenantenne dringend empfohlen. Schließen Sie die Antenne an den Antenneneingang an, der sich rechts am Fernseher befindet. Die Bildqualität hängt von Ihrer Empfangsqualität ab.

Anschluss mit einem Kompositkabel

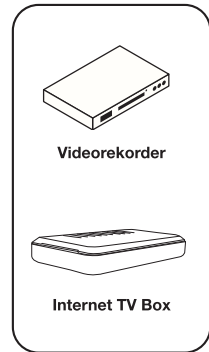
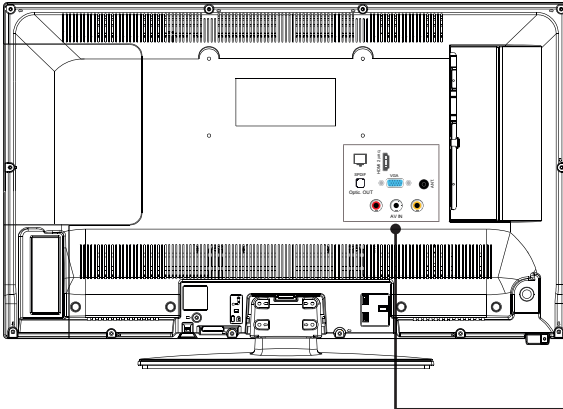

- Stecken Sie das gelbe (nicht mitgelieferte) Cinch / Cinch Kabel in die gelbe Cinch-Buchse auf der Fernseher-Rückseite.
- Schließen Sie den roten und weißen Audiostecker Ihres Geräts an die entsprechenden Buchsen Ihres Fernsehers an.

- Wählen Sie die Quelle BACK AV aus, indem Sie die Taste  der Fernbedienung drücken und mit der OK-Taste bestätigen.

Anschluss mit einem HDMI-Kabel

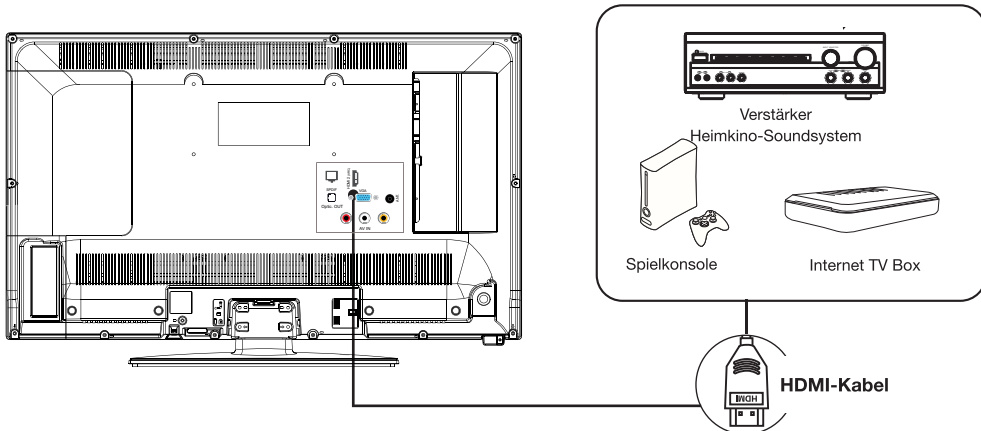



Der HDMI-Anschluss überträgt ausschließlich digitale Signale. Wenn Ihr Gerät (Internet-TV-Box, Decoder...) mit einer HDMI-Buchse ausgestattet ist, empfehlen wir Ihnen, diese Anschlussmethode zu nutzen um eine optimale Videoqualität zu erzielen.

Wählen Sie die Quelle HDMI1 oder HDMI2 aus, indem Sie die Taste  der Fernbedienung drücken und mit der OK-Taste bestätigen.

Wenn Sie ein HDMI-Kabel verwenden, empfängt der Fernseher gleichzeitig Video- und Audiosignale. Es ist kein Kabel für den Audioanschluss erforderlich.

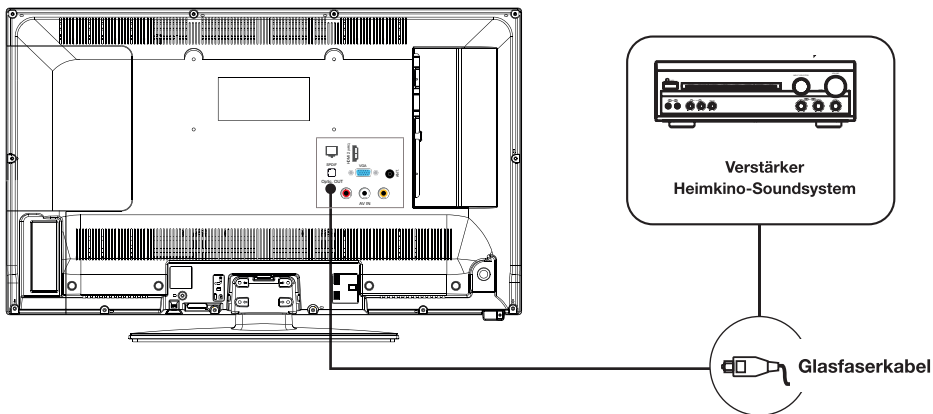
Anschluss mit einem Glasfaserkabel



- Schließen Sie den Glasfaserausgang mit einem Glasfaserkabel an die Glasfaserklemme am Audioverstärker an.
- Drücken Sie die Taste  (Power) um den Fernseher einschalten und schalten dann die externen Geräte ein.
- Stellen Sie Ihren Audioverstärker auf den Coaxial-Eingangsmodus. Nehmen Sie auf die Bedienungsanleitung Ihres Audioverstärkers Bezug.

Benutzung des USB-Anschlusses

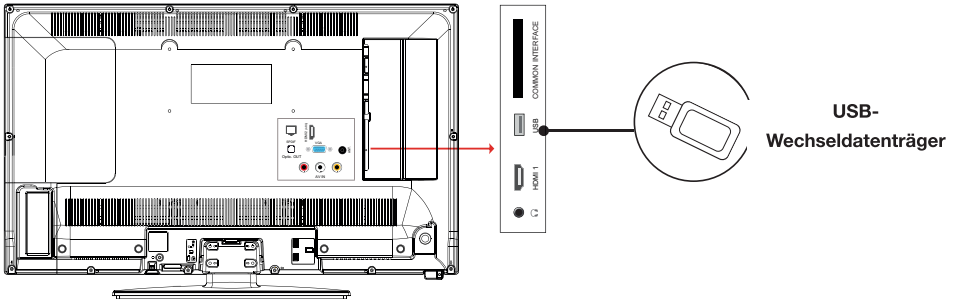

- Der Fernseher besitzt einen USB-Anschluss, der zur Wiedergabe von Videos, Bildern oder Musik dient.
- Damit lässt sich auch eine laufende Sendung aufzeichnen.

Anschluss mit einem Computer

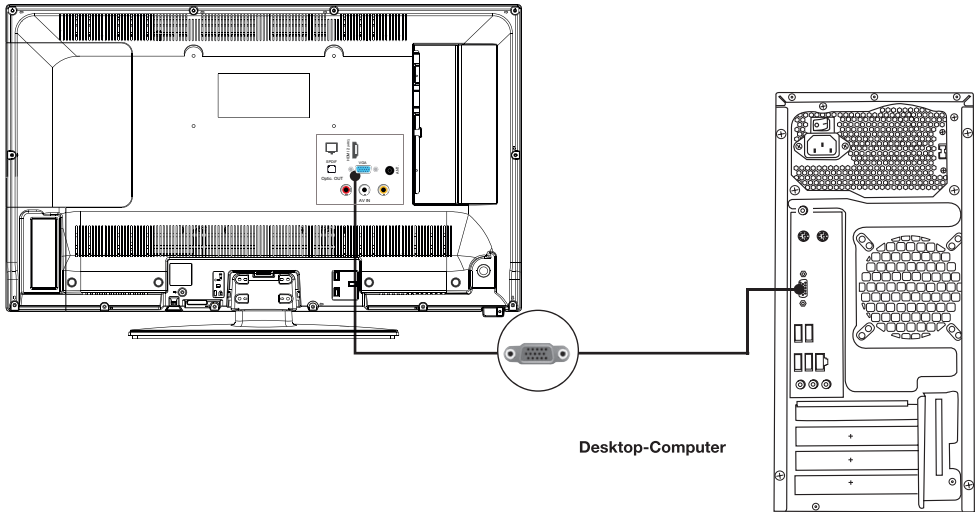

- Stecken Sie den Stecker eines VGA-Kabels in die VGA-Buchse auf der Rückseite Ihres Fernsehers. Schließen Sie dann das andere Ende an die Grafikkarte Ihres Computers an.
- Wählen Sie die Quelle VGA/PC aus, indem Sie die Taste  der Fernbedienung drücken und mit der OK-Taste bestätigen.

Einen Audio-Kopfhörer anschließen

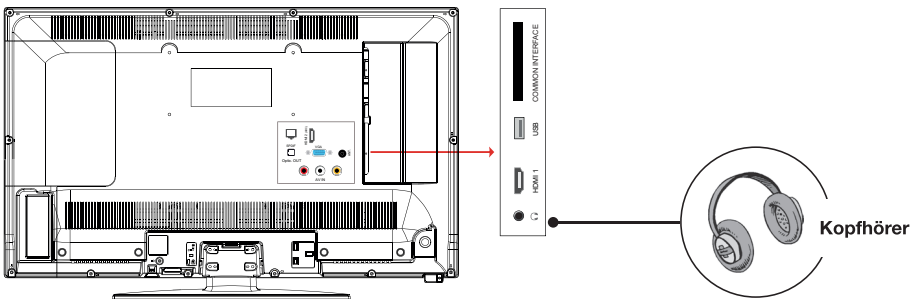

Stecken Sie den Klinkenstecker in die Kopfhörer-Buchse auf der Rückseite des Fernsehers. Die Lautstärke im Kopfhörer wird automatisch entsprechend der Lautstärke des Fernsehers angepasst.

Ein CI-Modul anschließen

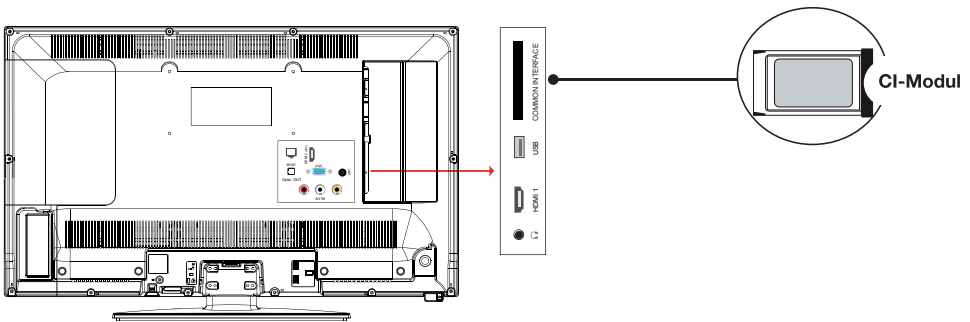

Manche digitalen terrestrischen Sender funktionieren mit einer Karte. Diese Sender erfordern ein Abonnement und einen Decoder.

Um den CI-Anschluss (Common Interface) zu nutzen, trennen Sie Ihren Fernseher vom Stromnetz und stecken dann Ihr Modul in den Schlitz.

Stecken Sie dann Ihre Chipkarte (nur Typ I und Typ II) in das Modul.

! Weitere Details entnehmen Sie bitte der zu Ihrem Modul gehörigen Bedienungsanleitung.

Ethernet-Anschluss

Sie müssen ein Modem / Router haben, der über einen hochleistungsfähigen Internetanschluss gespeist wird.

Schließen Sie Ihren Fernseher mit einem Ethernet-Kabel an Ihr Modem / Ihren Router an, wobei Sie den LAN-Anschluss auf der Rückseite des Fernsehers verwenden.

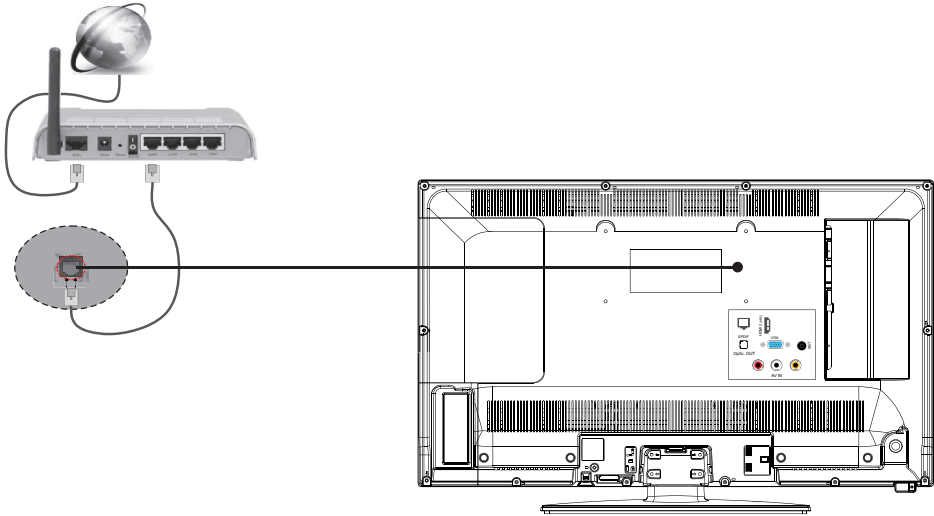

- Drücken Sie die MENÜ-Taste der Fernbedienung und rufen dann auf das Menü **Einstellungen** mit der Taste ▲ auf.
- Verwenden Sie die Taste ► um das Untermenü **Netzwerk** aufzurufen.
- Drücken Sie die OK-Taste. Wählen Sie die Netzart **Kabel-Peripheriegerät** aus.

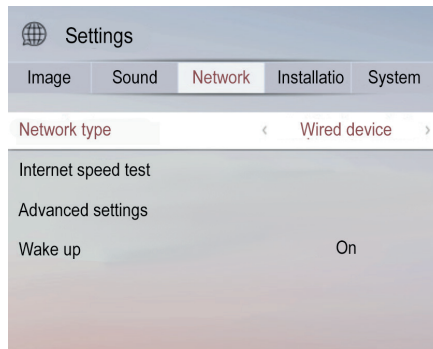

Je nach der Installation in Ihrer Wohnung können Sie ebenfalls ein Ethernet-Kabel benutzen um Ihren Fernseher direkt an eine Netzwerk-Steckdose anzuschließen.

Drahtloser Anschluss

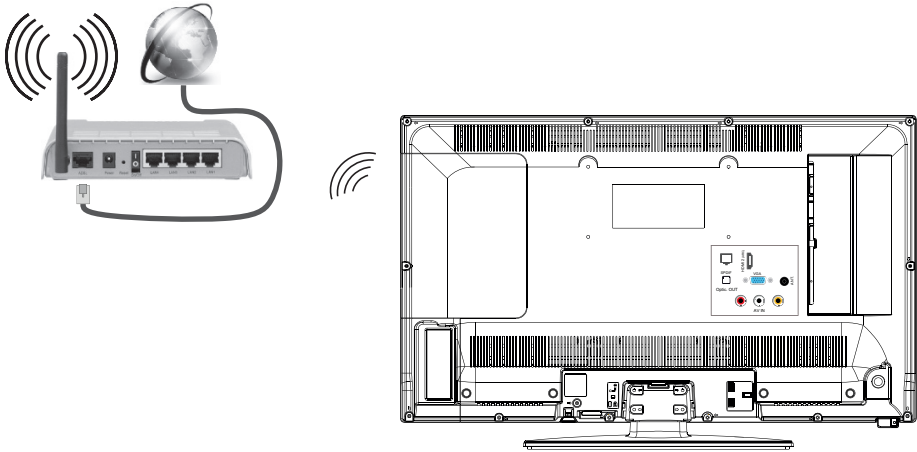



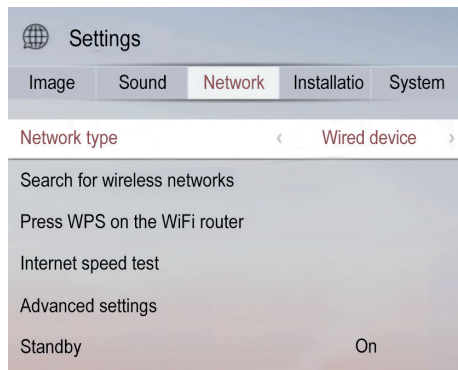















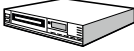





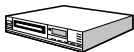

- Drücken Sie die MENÜ-Taste der Fernbedienung und rufen dann auf das Menü **Einstellungen** mit der Taste ▲ auf.
- Verwenden Sie die Taste ► um das Untermenü **Netzwerk** aufzurufen.
- Drücken Sie die OK-Taste. Wählen Sie die Netzart **Drahtloses Peripheriegerät** mit Hilfe der Knöpfe ◀ oder ▶ aus.

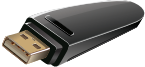
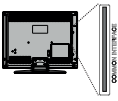

- Wählen Sie dann **Drahtlose Netzwerke suchen** aus um den Verbindungsvorgang zu starten. Drücken Sie die OK-Taste.

- Der Fernseher sucht automatisch nach drahtlosen Netzwerken. Dann wird eine Liste mit den verfügbaren Netzwerken angezeigt. Wählen Sie aus der Liste das Netzwerk aus, das Sie betrifft.
- Wenn das gewählte Netzwerk durch ein Passwort geschützt ist, geben Sie den Sicherheitsschlüssel mit den Richtungstasten und dem OK-Knopf auf der Fernbedienung ein.
- Warten Sie, bis die IP-Adresse auf dem Bildschirm angezeigt wird. Dies zeigt, dass die Verbindung erstellt wurde.
- Um die Netzwerk-Verbindung zu trennen, wählen Sie Netzart aus und drücken dann die Knöpfe ◀ oder ▶ um sie als Deaktiviert zu definieren.

Anschlüsse

Anschluss	Typ	Kabel (nicht mitgeliefert)	Peripheriegerät
	VGA-Anschluss (Rückseite)		
AUDIOEINGANG 	Audio PC/ YPbpr Anschluss (Rückseite)	 Audio YPBPR/PC - Kabel	
	HDMI-Anschluss (seitlich und hinten)		
SPDIF 	SPDIF-Anschluss (Optical Out) (Rückseite)		
AV RETURN 	AV Return-Anschluss (Audio/Video) (Rückseite)	 AV-Kabel	
KOPFHÖRER 	Kopfhörer-Anschluss (seitlich)		
USB 	USB-Anschluss (seitlich)		
	CI-Anschluss (seitlich)		
LAN 	Ethernet-Anschluss (Rückseite)	 LAN / Ethernet Kabel	

Erste Installation

Schließen Sie die Stromversorgung und die Antenne an Ihren Fernseher an und schalten ihn dann ein. Wenn Sie Ihren Fernseher zum ersten Mal benutzen, erscheint auf dem Bildschirm das Menü **Anfangs-Installation**.

1. Wählen Sie die gewünschte Sprache mit den Tasten ▲ und ▼ aus und drücken dann die OK-Taste. Gehen Sie genauso vor um Ihr Wohnsitzland auszuwählen.
2. Zu diesem Zeitpunkt wird von Ihnen verlangt, dass Sie einen PIN-Code eingeben und bestätigen (die Wahl von 0000 als Code wird nicht akzeptiert).
3. Nun müssen Sie die Option **Geschäfts-Modus** oder die Option **Häuslicher Modus** wählen. Der **Geschäfts-Modus** ist ausschließlich für die Verwendung im Geschäft bestimmt. Wir empfehlen Ihnen für die Nutzung bei Ihnen zu Hause den **häuslichen Modus** auszuwählen. Zu dieser Option gelangen Sie über das Menü **Einstellungen** > **System** > **Plus** > **Geschäfts-Modus**, um diesen später zu aktivieren oder zu deaktivieren.
4. Wählen Sie den Bildmodus (**Natürlich** oder **glänzend**) aus und drücken dann die OK-Taste um zum nächsten Schritt zu gelangen.
5. Im Menü **Privatsphäre-Einstellungen** können Sie Ihre Vorlieben bezüglich der Privatsphäre festlegen. Wählen Sie eine Funktion aus und verwenden die Tasten ◀ oder ▶ um sie zu aktivieren oder zu deaktivieren. Wir empfehlen Ihnen, die auf dem Bildschirm angezeigten Erklärungen zu den jeweiligen Funktionen zu lesen, bevor Sie irgendwelche Änderungen vornehmen. Sie können die Tasten P▲ oder P▼ benutzen um nach oben und unten zu scrollen und den gesamten Text zu lesen. Sie können Ihre Vorlieben jederzeit ändern, und zwar über das Menü **Einstellungen** > **System** > **Privatsphäre-Einstellungen**. Wenn die Option Internet-Verbindung deaktiviert ist, verschwindet der Bildschirm Netzwerk-/Internet-Parameter und wird nicht angezeigt.
6. Wählen Sie die Suchart mit Hilfe der Tasten ▲ und ▼ und der OK-Taste aus:
 - **Digitalantenne**: Der Fernseher sucht nach digitalen Sendern.
 - **Digitalkabel**: Der Fernseher sucht nach digitalen Kabelsendern.
 - **Analog**: Der Fernseher sucht nach analogen Sendern.

7. Drücken Sie die OK-Taste der Fernbedienung um den automatischen Sendersuchlauf im Kabel- oder Antennenmodus zu starten. Sie sollten den Fernseher während der Initialisierung bei der ersten Installation nicht ausschalten.
8. Wenn alle verfügbaren TV- und Radiosender registriert wurden, wird die Senderliste auf dem Bildschirm angezeigt. Wählen Sie den gewünschten Sender mit den Tasten ▲ und ▼ aus und drücken dann die OK-Taste um diesen Sender als Vollbild anzuzeigen. Drücken Sie die Tasten BACK oder EXIT damit die Senderliste verschwindet.

Basisfunktionen

Den Fernseher einschalten oder auf Standby schalten

Dieser Fernseher ist entweder in Betrieb oder im Standby. Er kann nicht ganz ausgeschaltet werden. Wenn Sie vorhaben, Ihren Fernseher längere Zeit nicht zu benutzen, sollten Sie den Netzstecker aus der Steckdose ziehen.

- Den Fernseher einschalten

Vergewissern Sie sich bitte, dass der Netzstecker eingesteckt ist.

Drücken Sie die Taste  (Power) der Fernbedienung oder den Steuerknopf auf der Fernseher-Rückseite. Die BLAUE Stromversorgungs-Kontrollleuchte blinkt ein paar Sekunden lang und erlischt dann.

- Den Fernseher auf Standby schalten

Drücken Sie die Taste  (Power) der Fernbedienung oder ein paar Sekunden lang den Steuerknopf auf der Fernseher-Rückseite. Die Stromversorgungs-Kontrollleuchte blinkt ein paar Sekunden lang und leuchtet dann durchgehend.

Auswahl der Quelle

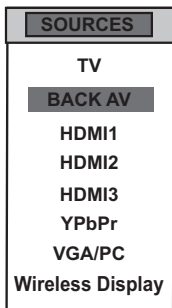



Nachdem die externen Systeme an Ihren Fernseher angeschlossen sind, können Sie zwischen Ihren verschiedenen Eingangsquellen umschalten: TV, BACK AV, HDMI1, HDMI2, HDMI3, YPbPr, VGA/PC, Wireless Display.

Drücken Sie die Taste  der Fernbedienung.

Verwenden Sie dann die Tasten ▲ oder ▼ der Fernbedienung um einen Eingang zu markieren und drücken dann die OK-Taste der Fernbedienung zur Bestätigung.

Einstellung der Lautstärke

Drücken Sie die Tasten V+ oder V- auf Ihrer Fernbedienung um die Lautstärke nach Ihren Wünschen einzustellen.

Wenn Sie den Ton abschalten möchten, drücken Sie die Taste  (Mute) auf Ihrer Fernbedienung. Drücken Sie erneut die Taste  um diese Funktion wieder aufzuheben.

Programmwahl

Drücken Sie die Tasten P▲ oder P▼ der Fernbedienung um den Sender zu wechseln. Sie können den gewünschten Fernsehsender direkt auswählen, indem Sie die Tasten 1, 2, 3... der Fernbedienung drücken. Um beispielsweise den Sender 12 auszuwählen, drücken Sie zuerst die Taste 1 und dann die Taste 2.





List of channels	
1	TF1
2	France 2
3	France 3
4	CANAL +
5	France 5
6	M6
7	ARTE
8	D8
9	W9
10	TMC

Die Senderliste anzeigen

Während Sie einen Sender anschauen, drücken Sie die OK-Taste, um die Liste der gespeicherten Sender aufzurufen.

Anzeige von Informationen zur Sendung

Während Sie einen Sender anschauen, können Sie zusätzliche Informationen zur laufenden Sendung aufrufen (insbesondere die Vorstellung des Programms). Drücken Sie die Taste  um darauf zuzugreifen.

Wenn Sie ein DVB-T-Programm anschauen, drücken Sie die Taste  um zum elektronischen Programmführer (EPG) zu gelangen und Informationen wie die Liste der Sendungen, die Anfangs- und Endzeiten der Programme einzusehen.





Eine Aufzeichnung auf einem USB-Datenträger vornehmen





















Speichern Sie ein DVB-T-Programm auf einem externen USB-Datenträger, indem Sie die Taste  drücken.

Eine laufende Sendung auf Pause stellen (Time Shift)

Sie haben die Möglichkeit, eine laufende Sendung auf Pause zu stellen, indem Sie die  Taste drücken. Diese Programm wird dann zwischengespeichert, aber nicht auf Ihrem externen USB-Datenträger aufgezeichnet.

Die verschiedenen Menüs aufrufen

Nachdem Sie die Batterien in die Fernbedienung eingesetzt haben, können Sie Ihren Fernseher einstellen, indem Sie mit Hilfe der Tasten    , MENÜ, OK, BACK und EXIT durch die verschiedenen Menüs navigieren.

Drücken Sie die MENÜ-Taste                     um die verschiedenen Konfigurationsoptionen auszuwählen.

Zum **Surfen im Internet** und zur **Benutzung Ihrer Lieblings-Applikationen**

Auswahl einer **Wiedergabequelle**

Individuelle Einstellung der **Verknüpfungen zu Ihren Favoriten** (Sender, Quellen oder Internet)

Zugriff auf den **Programmführer** und **Programmierung einer Aufzeichnung**

Konfigurieren **Ihres Fernsehers** oder Anschauen von **Bedienungs-Tutorials**

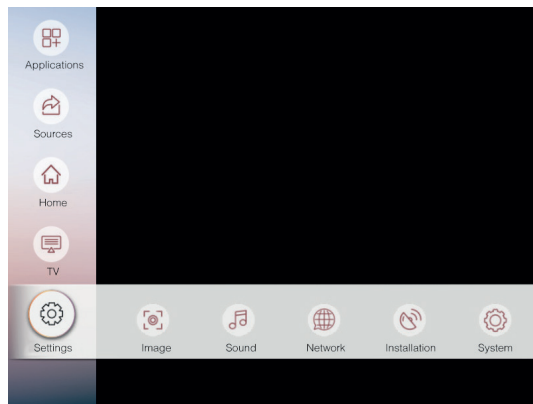

1. Drücken Sie die OK-Taste um in ein Menü zu gelangen.

2. Drücken Sie die Tasten ◀ oder ▶ um ein Element auszuwählen.
3. Drücken Sie die OK-Taste um eine Einstellung auszuwählen oder vorzunehmen.
4. Falls Sie mehrere Sekunden lang keine Auswahl treffen, schließt sich das Hauptmenü automatisch.
5. Drücken Sie die BACK-Taste um zum Hauptmenü zurückzukehren oder die Taste EXIT um das Menü zu verlassen.

Startmenü

In diesem Menü befinden sich alle Verknüpfungen zu Ihren bevorzugten Sendern, Quellen oder Internetseiten. Es erscheint als Erstes, wenn Sie die MENÜ-Taste drücken. Sie können es beliebig individuell gestalten, indem Sie auf den Pfeil ▼ drücken, sobald Sie das Symbol ▼ unter einem Menü sehen, wie auf dem untenstehenden Beispiel gezeigt:

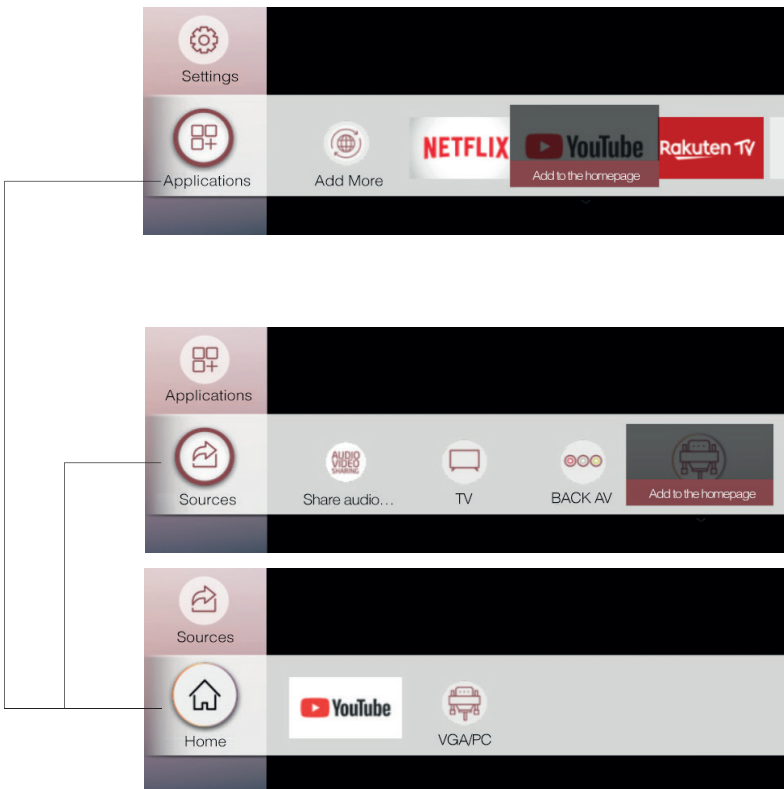

Wenn Sie dies wünschen, können Sie eine Verknüpfung löschen, indem Sie diese auswählen und dann den Pfeil ▼ drücken. Sie können sie aber auch innerhalb der Verknüpfungsliste mit Hilfe der Tasten ◀ oder ▶ verschieben.

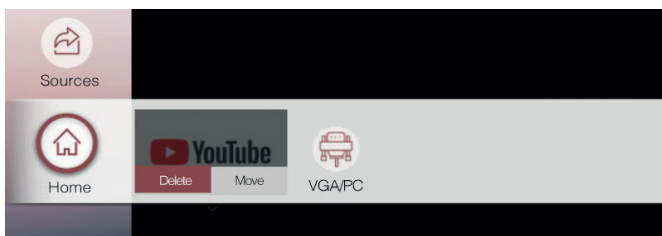

Einstellungs-Menü

In diesem Menü können Sie verschiedene Einstellungen Ihres Fernsehers konfigurieren (**Bild, Ton, Netzwerk, Installation, System**) und die Bedienungs-Tutorials aufrufen (**Anleitungen**).



BILD-Menü

Mit diesem Menü lassen sich der Kontrast, die Helligkeit, die Farbe, die Schärfe, der Farbton, die Farbtemperatur, das Bildformat, die Geräuschreduzierung usw. einstellen.

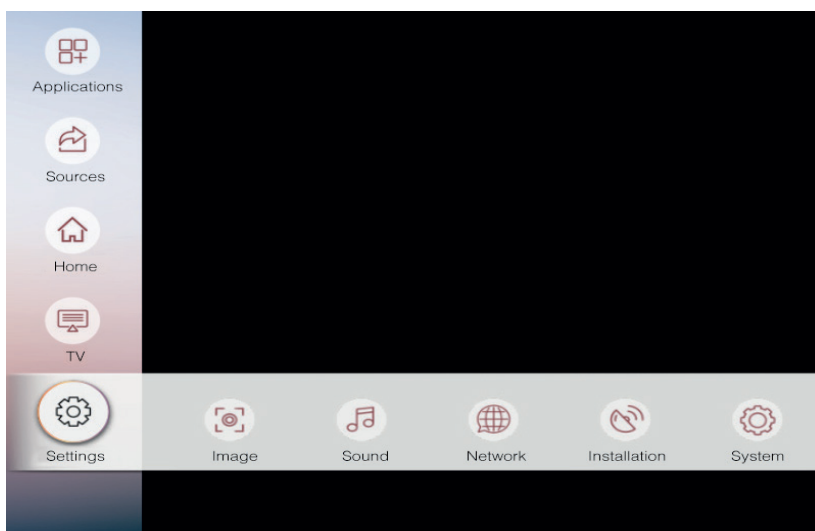
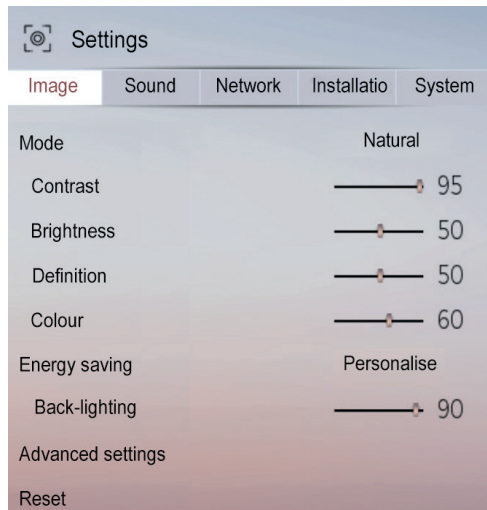

MODUS

Sie können den Bildmodus Ihren Vorlieben oder Anforderungen entsprechend einstellen. Der Bildmodus kann auf eine dieser Optionen eingestellt werden: **Cinema**, **Sport**, **Dynamisch** und **Natürlich**.

KONTRAST

Diese Option regelt den Weißanteil des Bildes. Erhöhen Sie den Kontrast um die weißen Bereiche im Bild anzupassen oder verringern Sie den Kontrast um die schwarzen Bereiche im Bild anzupassen.

HELLIGKEIT

Diese Option regelt die Helligkeit des Bildes. Wenn Sie die Helligkeit erhöhen, werden die dunklen Teile im Bild heller. Wenn Sie die Helligkeit verringern, werden die blassen Bereiche im Bild dunkler.

DEFINITION

Diese Option regelt die Bildschärfe. Steigern Sie die Schärfestufe um deutlichere Bilder zu erhalten oder reduzieren Sie die Schärfestufe um weniger klar umrissene Bilder zu erhalten.

FARBE

Diese Option regelt die Sättigungsstufe des Bildes.

ENERGIE SPAREN

Mit dieser Funktion lässt sich der Energiespar-Modus auf die Optionen **Individuell**, **Minimum**, **Mittel**, **Maximum**, **Auto**, **Bildschirm abgeschaltet** oder **Aus** einstellen.

.HINTERGRUNDBELEUCHTUNG

Dieser Parameter regelt die Stärke der Hintergrundbeleuchtung Ihres Bildschirms. Diese Option ist inaktiv, wenn Sie eine andere Option als **Individuell** auswählen.

WEITERFÜHRENDE EINSTELLUNGEN

.DYNAMISCHER KONTRAST

Mit dieser Option können Sie das dynamische Kontrastverhältnis einstellen.

.GERÄUSCHREDUZIERUNG

Wenn das Sendesignal schwach ist und das Bild rauscht, können Sie diese Funktion verwenden um die Geräuschintensität zu reduzieren.

.FARBTEMPERATUR

Diese Option regelt den Temperaturwert der gewünschten Farbe. Es sind die Optionen **Kalt**, **Normal**, **Warm** und **Individuell** verfügbar.

- **Kalt:** Dieser Modus ist ideal für Räume mit intensiver Beleuchtung: Die Helligkeits-, Farb- und Schärfereinstellungen sind schwächer als bei den anderen Modi.
- **Normal:** Dieser Modus wird im Allgemeinen in einer Umgebung mit gleichbleibender Helligkeit eingesetzt.
- **Warm:** Dieser Modus ist ideal für dunkle Umgebungen. Die Helligkeit ist höher als bei den anderen Modi.
- **Individuell:** In diesem Modus können Sie die Rot-, Grün- und Blaustufe individuell einstellen. Wenn dieser Modus ausgewählt wird, ist die **Weißpunkt**-Einstellung zugänglich. Machen Sie das Bild wärmer oder kälter, indem Sie auf den Knopf links oder rechts auf der Fernbedienung drücken.

.BILD-ZOOM

Dieser Parameter regelt das Bildformat und die Bildgröße. Es sind folgende Optionen verfügbar: **Auto**, **Reales Format**, **16:9**, **Untertitel**, **14:9**, **14:9 Zoom**, **4:3**, **Cinema**

.FILM-MODUS

Filme werden mit einer anderen Anzahl Bilder pro Sekunde aufgenommen als herkömmliche Fernsehprogramme. Diese Funktion sollten Sie aktivieren, wenn Sie Filme anschauen, um schnelle Bilder besser zu visualisieren.

.HAUT-FARBTON

Diese Option lässt sich von -5 bis 5 ändern.

.FARBÄNDERUNG

Mit dieser Option können Sie die Rot- und Grün-Stufen individuell einstellen.

.BREITBAND-HDMI

Wenn Sie über eine HDMI-Quelle fernsehen, ist die Funktion Breitband-HDMI verfügbar. Sie können diese Option verwenden um die Bildschwärze zu verstärken.

PC-POSITION

Diese Option erscheint nur, wenn als Eingangsquelle VGA / PC ausgewählt wurde.

.AUTOMATISCHE POSITION

Dieser Parameter optimiert automatisch die Anzeige auf dem Bildschirm. Drücken Sie OK um die Anzeige zu optimieren.

.POSITION H

Diese Option verschiebt das Bild horizontal auf dem Bildschirm nach rechts oder links.

.POSITION V

Diese Option verschiebt das Bild vertikal auf dem Bildschirm nach oben oder unten.

.PILOT-FREQUENZ

Die Einstellungen der Pilot-Frequenz korrigieren Interferenzen, die als vertikale Linien im Bild von Darstellungen wie Excel-Tabellen, Absätzen oder Texten mit kleineren Schriftgrößen auftreten.

.PHASE

Je nach Eingangsquelle (Computer usw.) kann es sein, dass das Bild, das Sie auf dem Schirm sehen, Schleier aufweist oder rauscht. Sie können die Phase benutzen um ein deutlicheres Bild zu erhalten.

RÜCKSETZEN

Diese Option setzt alle Bildparameter auf die defaultmäßigen Werte zurück.

TON-Menü

Mit diesem Menü lässt sich der Audio-Modus der Tonspur einstellen.

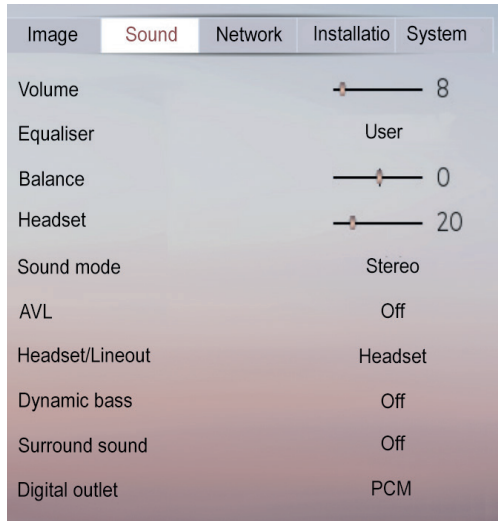

LAUTSTÄRKE

Mit dieser Option lässt sich die Lautstärke einstellen.

EQUALIZER

Die Equalizer-Parameter können nur geändert werden, wenn der **Benutzer**-Modus ausgewählt wurde.

BALANCE

Mit dieser Option können Sie die Balance zwischen dem rechten und dem linken Lautsprecher anpassen.

KOPFHÖRER

Diese Option regelt die Lautstärke im Kopfhörer. Bevor Sie einen Kopfhörer verwenden, vergewissern Sie sich bitte, dass die Lautstärke auf einer niedrigen Stufe steht um zu vermeiden, dass Ihr Gehör geschädigt wird.

TON-MODUS

Sie können einen Ton-Modus (**Dual-I**, **Dual-II** oder **Stereo**) auswählen, wenn der gewählte Sender diese Option unterstützt.

AVL (AUTOMATISCHE LAUTSTÄRKEBEGRENZUNG)

Mit dieser Funktion können Sie eine gleichmäßige Lautstärkestufe beibehalten, wenn Sie den Sender wechseln, um starke Schwankungen zu vermeiden.

KOPFHÖRER/LINE-OUT

Wenn Sie einen externen Verstärker mit einem Kopfhörer-Stecker an Ihren Fernseher anschließen möchten, wählen Sie die Option **Lineout**. Wenn Sie einen Kopfhörer an Ihren Fernseher angeschlossen haben, wählen Sie die Option **Kopfhörer**.

Bevor Sie einen Kopfhörer benutzen, vergewissern Sie sich bitte, dass dieses Menüelement als **Kopfhörer** definiert wurde. Wenn es auf **Lineout** eingestellt ist, wird der Kopfhörerausgang auf die Höchststufe eingestellt, wodurch Ihr Gehör geschädigt werden kann.

DOLBY AUDIO

Es sind die Optionen **Smart**, **Filme**, **Musik** und **Nachrichten** verfügbar. Um diese Funktion zu deaktivieren, wählen Sie **Deaktiviert** aus. Manche Bestandteile des Ton-Menüs sind grau hinterlegt und nicht verfügbar, wenn sie auf eine andere Option als **Deaktiviert** eingestellt sind.

SURROUND-SOUND

Aktivieren oder deaktivieren Sie die Funktion **Surround-Sound**.

DYNAMISCHER BASS

Mit dieser Funktion kann die Funktion **Dynamischer Bass** aktiviert oder deaktiviert werden.

DIGITALAUSGANG

Mit dieser Funktion können Sie die Art des digitalen Audio-Ausgangs einstellen (**PCM** oder **Komprimiert**).

NETZWERK-Menü

Mit diesem Menü können Sie Ihren Fernseher an ein drahtloses Netz oder über ein Ethernetkabel anschließen.

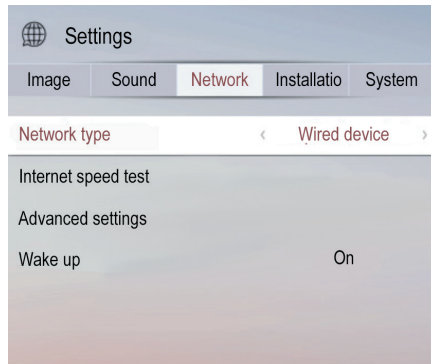

NETZART

Mit dieser Funktion lässt sich die Netzart auswählen (**Kabel-Peripheriegerät** oder **Drahtloses Peripheriegerät**), aber auch die Netzwerk-Verbindung deaktivieren (**Deaktivieren**).

DRAHTLOSE NETZWERKE SUCHEN (im Modus **Drahtloses Peripheriegerät**)

In diesem Untermenü können die verfügbaren drahtlosen Netzwerke angezeigt werden.

DRÜCKEN AUF WPS AM WLAN-ROUTER (im Modus **Drahtloses Peripheriegerät**)

WPS (Wifi Protect Setup) ist ein Protokoll, mit dem man sehr leicht eine Internet-Verbindung herstellen kann ohne dass ein Passwort eingegeben werden muss. Die Verbindung erfolgt über einen Knopf an der Box Ihres Internet-Anbieters.

INTERNET-GESCHWINDIGKEITSTEST

Mit dieser Funktion können Sie Ihre Internet-Übertragungsrate prüfen.

WEITERFÜHRENDE EINSTELLUNGEN

Mit dieser Funktion können Sie die Parameter Ihres Internetanschlusses einstellen.

WAKEUP

Mit dieser Funktion lässt sich Ihr Fernseher mit einer Nachricht aktivieren, die beispielsweise von einem Smartphone über das Netzwerk verschickt wurde. Diese Funktion kann während des Erstinstallations-Vorgangs deaktiviert werden. Um diese Funktion zu aktivieren, stellen Sie die Option **Wakeup** auf Ein. Das Gerät, das die Netzmeldung verschickt, und der Fernseher müssen zwingend an dasselbe Netz angeschlossen sein. Wenn Sie möchten, dass Ihr Fernseher im Standby-Modus weniger Energie verbraucht, können Sie diese Funktion deaktivieren, indem Sie die Option **Wakeup** auf **Aus** stellen.

Menü INSTALLATION

In diesem Menü können die verschiedenen Parameter des Fernsehers eingestellt werden.

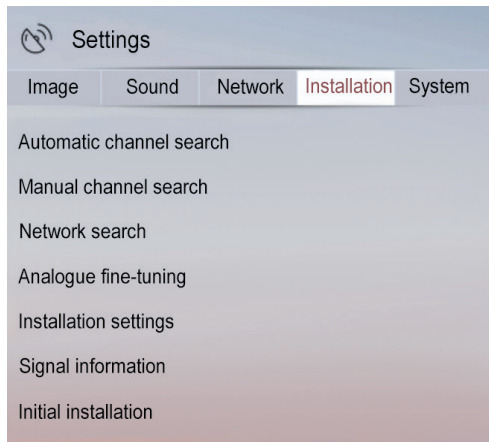

.AUTOMATISCHE SENDERSUCHE

Diese Option zeigt die automatischen Einstellungsoptionen an: **Digitalantenne** (Sucht und speichert DVB-T-Sender), **Digitalkabel** (Sucht und speichert DVB-T-Kabel-Sender), **Analog** (Sucht und speichert analoge Sender).

.MANUELLE SENDERSUCHE

Mit dieser Funktion kann ein weiterer Sender zu der bereits gespeicherten Senderliste hinzugefügt werden.

.NETZ-SUCHE

Mit dieser Funktion kann eine Sendersuche in dem ausgewählten Übertragungssystem gestartet werden: **Digitalantenne** oder **Digitalkabel**.

.ANALOG FEINEINSTELLUNG

Diese Einstellung können Sie für eine Feinsuche nach analogen Sendern verwenden. Diese Option ist nur verfügbar, wenn analoge Sender gespeichert wurden.

.INSTALLATIONSPARAMETER

Diese Option zeigt das Menü mit den Installationsparametern an. Wenn Sie die **Suche im Standby-Modus** aktivieren, sucht Ihr Fernseher neue oder fehlende Sender, während er im Standby ist, und speichert sie.

.ERSTINSTALLATION

Diese Option löscht alle gespeicherten Sender und Einstellungen und startet die Erstinstallation des Fernsehers erneut.

Menü SYSTEM

In diesem Menü können die verschiedenen Parameter des Fernsehers eingestellt werden.

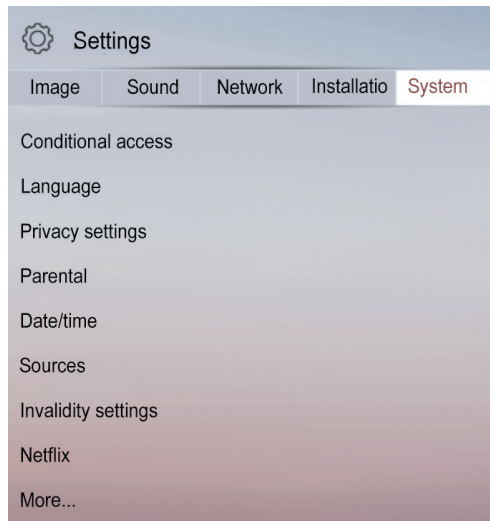

ZUGANGSBERECHTIGUNG

Diese Funktion steuert Ihr Zugangsberechtigungsmodul, wenn dieses an Ihren Fernseher angeschlossen ist.

SPRACHE

In diesem Untermenü können Sie die gewünschte Sprache auswählen (Sprache der Menüs, der Untertitel...).

PRIVATSPHÄRE-EINSTELLUNGEN

Im Menü **Privatsphäre-Einstellungen** können Sie Ihre Vorlieben bezüglich der Privatsphäre festlegen. Wählen Sie eine Funktion aus und verwenden die Tasten P◀ oder P▶ um sie zu aktivieren oder zu deaktivieren. Wir empfehlen Ihnen, die auf dem Bildschirm angezeigten Erklärungen zu den jeweiligen Funktionen zu lesen, bevor Sie irgendwelche Änderungen vornehmen. Sie können die Knöpfe Programm +/- verwenden um nach oben und unten zu scrollen und den gesamten Text zu lesen.

ELTERLICHE KONTROLLE

Geben Sie das Passwort ein (defaultmäßig 0000 oder 1234) um die Einstellungen der elterlichen Kontrolle zu ändern. Sie können auch einen neuen **PIN-Code** festlegen. Wenn Sie bei der ersten Installation einen PIN-Code definiert haben, benutzen Sie diesen PIN-Code.

DATUM/UHRZEIT

Mit dieser Funktion können Sie das auf dem Bildschirm angezeigte Datum und die Uhrzeit einstellen.

QUELLEN

Diese Funktion aktiviert oder deaktiviert die ausgewählten Quellen. Sie können die Quellen anders benennen, indem Sie **Namen bearbeiten** auswählen. Auf diese Funktion können Sie auch über das Menü **Quellen > Quellen-Einstellungen** zugreifen.

PARAMETER FÜR MENSCHEN MIT BEHINDERUNG

Diese Funktion zeigt die Barrierefreiheits-Optionen des Fernsehers an.

.EINGESCHRÄNKTES HÖRVERMÖGEN

Diese Option aktiviert die spezifischen Funktionen, die von der Sendeanstalt ausgestrahlt werden.

.AUDIODESKRIPTION

Es wird eine Erzählspur für Blinde oder Sehbehinderte ausgestrahlt. Drücken Sie die OK-Taste um alle Optionen des Menüs **Audiodeskription** zu sehen. Diese Funktion ist nur verfügbar, wenn die Sendeanstalt sie anbietet.

Es kann sein, dass die Audiodeskriptions-Funktion bei einer Aufzeichnung nicht verfügbar ist oder wenn Sie eine Sendung zeitversetzt (Timeshift) anschauen.

NETFLIX

Mit dieser Option können Sie Ihre ESN-Nummer (*) anzeigen und den Zugriff auf Netflix deaktivieren.

(*) Die ESN-Nummer ist eine eindeutige ID-Nummer für Netflix, die speziell zur Erkennung Ihres Fernsehers erzeugt wurde.

PLUS

.ZEITMENÜ

Mit dieser Option lässt lässt sich die Abschaltdauer der Menübildschirme ändern.

.STANDBY-ANZEIGE

Sie können die Kontrollleuchte aktivieren oder deaktivieren, wenn Ihr Fernseher im Standby ist.

.HBBTV

Sie können diese Funktion aktivieren oder deaktivieren, indem Sie diese auf den Modus **Ein** oder **Aus** stellen.

.SOFTWARE-UPDATE

Wählen Sie diese Funktion aus, um mit einem USB-Wechseldatenträger ein Update an Ihrem Fernseher vorzunehmen.

.VERSION DER APPLIKATION

Mit dieser Funktion können Sie die auf Ihrem Fernseher installierte Software-Version anzeigen.

.AUTOMATISCHE TV-ABSCHALTUNG

Mit dieser Funktion können Sie die automatische Abschaltung des Fernsehers programmieren, wenn nach Ablauf einer bestimmten Zeitspanne keine Handlung erfolgt ist. (1 bis 8 Stunden). Sie können diese Funktion auch deaktivieren.

.GESCHÄFTS-MODUS

Wenn der Geschäfts-Modus (Demonstrationsmodus) aktiviert ist, sind manche Menübestandteile nicht verfügbar.

.AUDIO VIDEO SHARING

Mit der Funktion **Audio Video Sharing** können Sie auf Ihrem Smartphone oder Tablet gespeicherte Dateien teilen. Wenn Sie ein kompatibles Smartphone oder Tablet besitzen und die erforderliche Applikation installiert haben, können Sie Fotos auf Ihrem Fernseher wiedergeben. Weitere Informationen entnehmen Sie bitte den Anweisungen Ihrer Sharing-Software. Der **Audio Video Sharing** Modus ist nicht verfügbar mit der Funktion des Internetportals.

.SPANNUNGSZUSCHALTUNGS-MODUS

Mit diesem Parameter lassen sich bevorzugte Modi bei der Spannungszuschaltung einstellen. Die Optionen **Letzter Status** und **Standby** sind verfügbar.

.VIRTUELLE FERNBEDIENUNG

Mit dieser Option lässt sich die Funktion der virtuellen Fernbedienung aktivieren oder deaktivieren.

.CEC

Mit dieser Funktion können Sie mit der Fernbedienung des Fernsehers über den HDMI-Anschluss Geräte steuern, die mit HDMI CEC kompatibel sind.

.CEC AUTOMATISCHE EINSCHALTUNG

Diese Funktion ermöglicht einem angeschlossenen, HDMI-CEC kompatiblen Gerät, den Fernseher einzuschalten und automatisch zu dessen Eingangsquelle zu wechseln. Drücken Sie die Taste links oder rechts um diese Funktion zu aktivieren oder zu deaktivieren.

.LAUTSPRECHER

Mit dieser Option können Sie den Ton des Fernsehers auf einem angeschlossenen und kompatiblen Audiogerät abhören. Sie können die Fernbedienung des Fernsehers verwenden um die Lautstärke des Audiogeräts zu steuern.

.ALLE COOKIES ANZEIGEN

Cookies sind kleine Dateien, die bei Ihrem ersten Besuch von Webseiten auf der Festplatte Ihres Computers hinterlegt werden. Mit dieser Funktion können sie sichtbar gemacht werden.

.ALLE COOKIES LÖSCHEN

Mit dieser Option können Sie alle Cookies löschen, die auf Ihrem Fernseher gespeichert sind.

.OSS

Diese Option zeigt die Lizenzinformationen der freien Software an.

TV-Menü

In diesem Menü können Sie die Senderliste ändern, auf den elektronischen Programmführer zugreifen und eine Aufzeichnung programmieren.

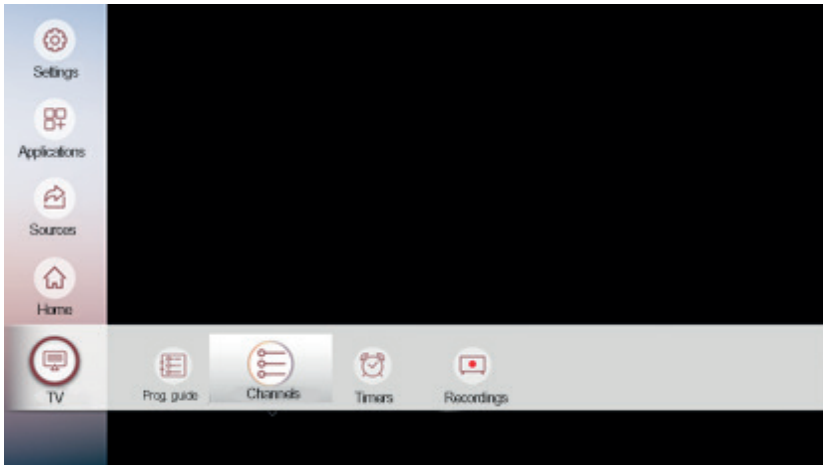

DE

Programmführer

Manche Sender strahlen Informationen zu ihren Sendeprogrammen aus. Diese Informationen sind im **Programmführer** verfügbar. Sie können ebenfalls die Taste  drücken.



Verwenden Sie die Tasten ▲, ▼, ◀, ▶ um die verschiedenen Programme zu durchsuchen und drücken dann die OK-Taste um die gewünschte Option auszuwählen:

- **Den Sender auswählen:** den Sender im Vollbild anschauen.
- **Mehr Infos:** zusätzliche Informationen zum ausgewählten Programm erhalten.
- **Aufzeichnung:** die Aufzeichnung des gewählten Programms programmieren.

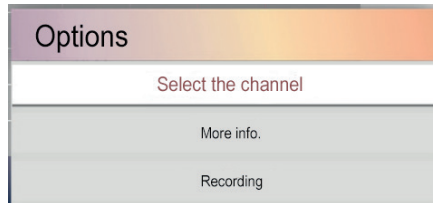

Sie können ebenfalls die BACK-Taste drücken um zu den folgenden Untermenüs zu gelangen:

- **Prog derzeitig/nächstes:** für jeden Sender das derzeitige und nächste Programm anzeigen.
- **Filtern:** einen Filter auswählen um nur die Programme Ihrer Wahl anzuzeigen. Um zur vollständigen Senderliste zurückzukehren, wählen Sie **Reset** und drücken dann die OK-Taste.
- **Vorheriger Tag / Nächster Tag:** die Programme vom Vortag oder vom nächsten Tag anzeigen.
- **Zusätze:** auf zusätzliche Filter zugreifen um eine genauere Suche durchzuführen.

Um den elektronischen Programmführer zu verlassen, drücken Sie die EXIT-Taste.

SENDER-Menü

Ihr Fernseher sortiert alle in der Senderliste gespeicherten Sender. Sie können diese Senderliste ändern, Favoriten einrichten oder die aktiven Sender konfigurieren, die in die Liste aufgenommen werden sollen, indem Sie das Menü **Sender** verwenden. Drücken Sie den OK-Knopf um die Senderliste aufzurufen.

.EINEN SENDER ANSCHAUEN

- Wählen Sie das Tab ANSCHAUEN mittels der Tasten ◀ oder ▶ aus.
- Drücken Sie die Taste ▲ oder ▼ um den gewünschten Sender auszuwählen.
- Drücken Sie die OK-Taste um sie als Vollbild anzuschauen.

Channels		
Watch	Edit	Filter
2.	France 2	DTV
3.	F3 Nord-Pas - de-Calais	DTV
4.	CANAL+	HD
5.	France 5	HD
6.	M6	HD

.ZUM HOME-TAB HINZUFÜGEN

- Wählen Sie das Tab BEARBEITEN mit Hilfe der Tasten ◀ oder ▶ aus.
- Drücken Sie auf ▲ oder ▼ um den Sender auszuwählen, den Sie zum HOME-Tab hinzufügen möchten.
- Drücken Sie ein Mal die OK-Taste und wählen dann **Zur Startseite hinzufügen.**
- Drücken Sie die OK-Taste.
- Drücken Sie zwei Mal die OK-Taste zum Bestätigen oder Exit zum Beenden.

Channels		
Watch	Edit	Filter
2	Add to the homepage	
3	Move towards position	
4	Delete	
5	Edit name	
6	Lock/Unlock	
7	Add/Delete Favourite	
8	Tick	
9	Select/Deselect all	

.EINEN SENDER VERSCHIEBEN

- Wählen Sie das Tab BEARBEITEN mit Hilfe der Tasten ◀ oder ▶ aus.
- Drücken Sie auf ▲ oder ▼ um den Sender auszuwählen, den Sie verschieben möchten.
- Drücken Sie ein Mal die OK-Taste und wählen dann **Verschieben nach**.
- Drücken Sie die OK-Taste und geben die neue Sendernummer mit Hilfe der Zifferntasten auf der Fernbedienung ein.
- Drücken Sie zwei Mal die OK-Taste zum Bestätigen oder Exit zum Beenden.

.EINEN SENDER LÖSCHEN

- Wählen Sie das Tab BEARBEITEN mit Hilfe der Tasten ◀ oder ▶ aus.
- Verwenden Sie die Tasten ▲ oder ▼ um den Sender auszuwählen, den Sie löschen möchten.
- Drücken Sie ein Mal die OK-Taste und wählen dann **Löschen**.
- Drücken Sie die OK-Taste, um zu bestätigen. Es erscheint ein Warnhinweis auf dem Bildschirm.
- Drücken Sie zwei Mal die OK-Taste zum Bestätigen oder Exit zum Beenden.

.EINEN SENDERNAMEN BEARBEITEN

- Wählen Sie das Tab BEARBEITEN mit Hilfe der Tasten ◀ oder ▶ aus.
- Drücken Sie auf ▲ oder ▼ um den Sender auszuwählen, dessen Namen Sie bearbeiten möchten.
- Drücken Sie ein Mal die OK-Taste und wählen dann **Name bearbeiten**.
- Drücken Sie die OK-Taste und geben den neuen Sendernamen mit Hilfe der vier Richtungspfeile auf der Fernbedienung ein.
- Wählen Sie die OK-Taste zum Bestätigen oder drücken Sie die Exit-Taste zum Beenden.

.EINEN SENDER SPERREN

- Wählen Sie das Tab BEARBEITEN mit Hilfe der Tasten ◀ oder ▶ aus.
- Drücken Sie auf ▲ oder ▼ um den Sender auszuwählen, den Sie sperren möchten.
- Drücken Sie ein Mal die OK-Taste und wählen dann **Sperren/Freigeben**.
- Drücken Sie die OK-Taste, um zu bestätigen. Nun müssen Sie den PIN-Code eingeben.
- Auf der entsprechenden Zeile erscheint ein Logo in Form eines Vorhängeschlosses, was bedeutet, dass der gewählte Sender gesperrt ist.
- Gehen Sie genauso vor um den Sender wieder freizugeben.

.VERWALTUNG DER FAVORITEN

- Wählen Sie das Tab BEARBEITEN mit Hilfe der Tasten ◀ oder ▶ aus.
- Drücken Sie auf ▲ oder ▼ um den Sender auszuwählen, den als Favorit definieren möchten.
- Drücken Sie ein Mal die OK-Taste und wählen dann **Favoriten hinzufügen/entfernen**.
- Wählen Sie die gewünschte Liste (**Liste 1** bis **Liste 4**) mit Hilfe der Tasten ▲ oder ▼ und verwenden dann die Tasten ◀, ▶ um die Liste zu aktivieren oder zu deaktivieren. Nun können Sie nur die Sender anzeigen, die in Ihrer Favoritenliste gespeichert sind.

.EINEN SENDER AUSWÄHLEN

Sie haben die Möglichkeit die gewünschten Sender auszuwählen (**Markieren**), indem Sie die OK-Taste verwenden oder alle Sender (**Alles auswählen/abwählen**).

.SENDER FILTERN

- Wählen Sie das Tab FILTERN mit Hilfe der Tasten ◀ oder ▶ aus.
- Drücken Sie ein Mal die OK-Taste und wählen dann Ihren Filter mit Hilfe der Tasten ▲ oder ▼ aus. Stellen Sie den Wert Ihrer Wahl dem ausgewählten Filter entsprechend ein.
- Drücken Sie die OK-Taste um das Ergebnis des Filters sichtbar zu machen
- Um zur vollständigen Senderliste zurückzukehren, wählen Sie **Reset** und drücken dann die OK-Taste.
- Drücken Sie die Exit-Taste zum Beenden.

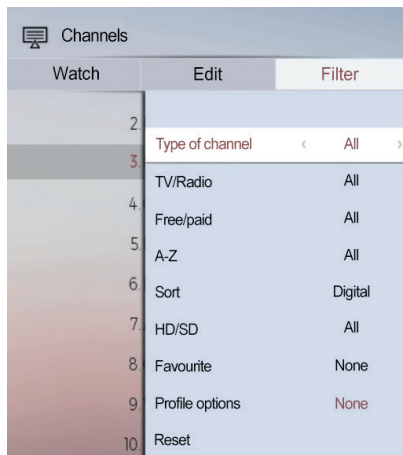

The screenshot shows a menu titled 'Channels' with three tabs: 'Watch', 'Edit', and 'Filter'. The 'Filter' tab is active. A list of filter options is shown, with 'Type of channel' selected and 'All' chosen from a dropdown menu. The options are numbered 2 through 10.

	Watch	Edit	Filter
2			
3		Type of channel	< All >
4		TV/Radio	All
		Free/paid	All
5		A-Z	All
6		Sort	Digital
7		HD/SD	All
8		Favourite	None
9		Profile options	None
10		Reset	

TIMER-Menü

In diesem Menü kann eine Erinnerung oder eine Aufzeichnung auf einem USB-Wechseldatenträger programmiert werden.

- Wählen Sie das Tab **Timer hinzufügen** mit Hilfe der Tasten ◀ oder ▶ und drücken dann die OK-Taste, um zu bestätigen. Auf dem Bildschirm erscheint folgendes Fenster:

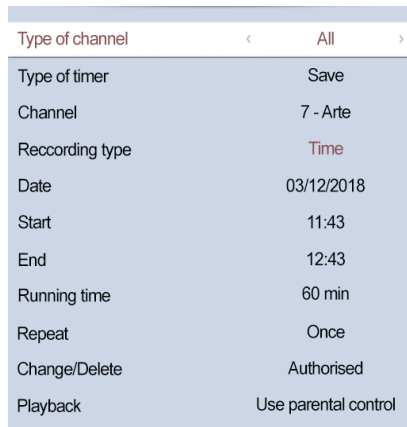

Type of channel	All
Type of timer	Save
Channel	7 - Arte
Recording type	Time
Date	03/12/2018
Start	11:43
End	12:43
Running time	60 min
Repeat	Once
Change/Delete	Authorised
Playback	Use parental control

- Wählen Sie die gewünschten Optionen mit Hilfe der Tasten ◀ oder ▶ aus:
 - » Senderart: **Alle** oder **nur Digitalantenne** (DVB-T-Sender).
 - » Timerart: **Aufzeichnung** (eines Programms) oder **Timer** (eine Erinnerung ohne Aufzeichnung erstellen).
 - » **Sender**: Nummer des Senders, den Sie aufzeichnen möchten.
 - » **Datum / Anfang / Ende**: Anfangs- und Enduhrzeit der Aufzeichnung, lässt sich mit Hilfe der Zifferntasten der Fernbedienung ändern.
 - » **Dauer**: Automatisch nach den Informationen zum Beginn und Ende der Aufzeichnung berechnete Dauer.
 - » Wiederholen: **Ein Mal**, **Täglich**, **Wöchentlich** oder **oder Wochentage** (Montag bis Freitag).
 - » Ändern/Löschen: Änderungen an einer Aufzeichnung zulassen oder nicht, nachdem sie programmiert wurde.
 - » Wiedergabe: Den Code der elterlichen Kontrolle verlangen, um die Wiedergabe der Aufzeichnung zu erlauben (**Verboten**).

Drücken Sie die OK-Taste, um die Aufzeichnung oder Erinnerung zu bestätigen. Die Liste mit Ihren Timern erscheint auf dem Bildschirm.

Sie können nun die Tasten ▲ oder ▼ drücken um einen Timer auszuwählen und dann die Tasten ◀ oder ▶ um eine Programmierung zu ändern (**Den ausgewählten Timer ändern**) oder zu löschen (**Den ausgewählten Timer löschen**).

Drücken Sie die Exit-Taste um das Menü zu verlassen.

Menü AUFZEICHNUNGEN

In diesem Menü können aus dem Fernseher aufgezeichnete Dateien aufgerufen und auf dem USB-Wechseldatenträger gespeichert werden.

Drücken Sie die Tasten ◀ oder ▶ um die gewünschte Programmierung auszuwählen. Verwenden Sie dann die Tasten ◀ oder ▶ um eine der folgenden Optionen auszuwählen:

- » **Wiedergabe:** Eine Aufzeichnung von Anfang an, ab der Hälfte oder von einer bestimmten Stelle ab wiedergeben.
- » **Bearbeiten:** Die Parameter der Datei-wiedergabe ändern (Berechtigung zu löschen und Notwendigkeit zur Wiedergabe den Jugendschutz-Code einzugeben).
- » **Löschen:** Die gewählte Datei löschen.
- » **Sortieren:** Die Dateien nach Alter, Dauer oder in alphabetischer Reihenfolge ordnen.
- » **Einstellungen:** Die Aufzeichnungs-Parameter ändern.

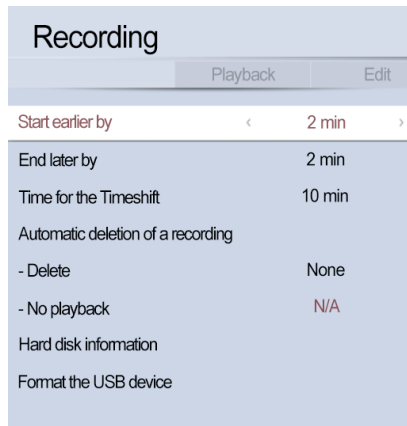

- » **Früher starten / Später aufhören:** Den Beginn oder das Ende der Aufzeichnung um ein paar Minuten verschieben um sicherzugehen, dass das Programm vollständig aufgezeichnet wird.

- » **Zeit für den Timeshift:** Den Speicherplatz auf dem USB-Wechseldatenträger festlegen, der für die Timeshift-Funktion vorgesehen ist.
- » **Automatische Löschung einer Aufzeichnung:** Falls die Größe Ihrer Aufzeichnung den auf dem USB-Wechseldatenträger verfügbaren Speicherplatz überschreitet, können Sie entscheiden, dass eine Aufzeichnung automatisch anhand von mehreren Kriterien gelöscht wird (älteste, längste, kürzeste Aufzeichnung, bereits angeschaut oder nicht). Sie können diese Funktion auch deaktivieren, indem Sie **Keine** auswählen.
- » **Information zur Festplatte:** Dieses Untermenü liefert Ihnen Informationen zum auf dem USB-Wechseldatenträger verfügbaren Speicherplatz.
- » **Das USB-Peripheriegerät formatieren:** Wenn Sie Ihren USB-Datenträger formatieren, werden ALLE gespeicherten Daten gelöscht und das Dateisystem wird in FAT32 umgewandelt. In den meisten Fällen werden Funktionsprobleme durch eine Formatierung geregelt, Sie verlieren jedoch alle Ihre Daten.

QUELLEN-Menü

Mit diesem Menü kann man direkt auf die Peripheriegeräte zugreifen, die an die verschiedenen Wiedergabequellen (Netzwerk oder lokal) angeschlossen sind, aber auch die Quellen Ihrer Wahl aktivieren oder deaktivieren.



DE

Von einem häuslichen Netzwerk aus Audio- und Videodateien anschauen

Mit der Audio Video Sharing Funktion können Fotos, Musik und Videos auf dem Multimediaserver gespeichert und an dasselbe Netzwerk angeschlossen werden wie Ihr Fernseher.

- Wählen Sie **Audio Video Sharing** mit Hilfe der Taste ► aus und drücken dann die OK-Taste zum Bestätigen.
- Wenn Netzwerke verfügbar sind, erscheinen sie auf dem Bildschirm. Wählen Sie den Multimediaserver oder das Netzwerk, mit dem Sie sich verbinden möchten, mit Hilfe der Tasten ▲ oder ▼ aus und drücken dann die OK-Taste.
- Wählen Sie den Medientyp aus, beispielsweise **Video** oder **Foto**. Wählen Sie dann auf dem nächsten Bildschirm den Ordner aus, der die Videodateien enthält. Alle Videodateien werden auf dem Bildschirm aufgelistet.

- Um zum vorherigen Ordner zurückzukehren, wählen Sie **Übergeordneter Ordner**.
- Drücken Sie auf EXIT um das Audio Video Sharing zu verlassen.

Bei Problemen mit dem Netzwerk ziehen Sie den Stecker des Fernsehers aus der Steckdose und stecken ihn dann wieder ein. Die Modi Sonder-Wiedergabe und zeitversetzte Wiedergabe werden von der Audio Video Sharing Funktion nicht unterstützt. Wählen Sie eine Wiedergabequelle aus

Verwenden Sie die Tasten ◀ oder ▶ um eine der Wiedergabequellen auszuwählen, die in der Menüleiste angezeigt werden. Verwenden Sie dann die OK-Taste zum Bestätigen.



Eine auf dem Smartphone geöffnete Applikation auf dem Fernseh-Bildschirm anschauen

Wählen Sie **Wireless Display** mit Hilfe der Taste ▶ und drücken dann die OK-Taste zum Bestätigen.



Ihr Fernseher ermöglicht Ihnen das Anschauen von Inhalten Ihrer Fotos, Videos oder einer Applikation, die auf Ihrem Smartphone oder Android*-Tablet geöffnet ist, ohne dass es erforderlich ist eine entsprechende Applikation zu installieren. Dazu müssen Ihr Fernseher und Ihr Smartphone an derselben Internetbox angeschlossen sein. Ihr Fernseher wird über das RJ45-Kabel angeschlossen. Aktivieren Sie die WLAN-Parameter auf Ihrem Smartphone und verbinden es mit Ihrer Internetbox. Sie können Ihr Smartphone oder Tablet über Applikationen an das Smart TV anschließen,

die im App Store* und im Play Store* erhältlich sind (Nero Streaming Player* usw.). Wenn diese Applikationen installiert sind, können Sie damit Video-, Audio- und Foto-Inhalte mit Ihrem Fernseher teilen.

Die kompatiblen Applikationen zeigen automatisch das Symbol  an, wenn ein kompatibles Peripheriegerät verfügbar ist.

Mit einem Klick auf das Symbol  oben rechts kann man sich mit dem Fernseher verbinden. Anschließend ist es möglich, das Smartphone während der Video-Wiedergabe auf dem Fernseher weiter zu benutzen. So bietet beispielsweise die YouTube Applikation die Möglichkeit, Videos zur Playlist hinzuzufügen oder ein Video direkt abzuspielen. Der Fernseher sucht dann eigenständig das Video im Internet. Das Video wird auch wiedergegeben, wenn das Smartphone oder Tablet ausgeschaltet ist.

Eine Wiedergabequelle aktivieren oder deaktivieren

Wählen Sie **Quellen-Einstellungen** mit Hilfe der Taste ► aus und drücken dann die OK-Taste zum Bestätigen.

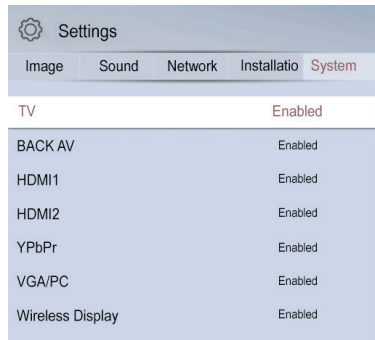

Mit Ihrem Fernseher können Sie die unterschiedlichen Wiedergabequellen aktivieren oder deaktivieren. Die deaktivierten Wiedergabequellen erscheinen nicht mehr auf der Quellenliste, wenn Sie die Taste  der Fernbedienung drücken.

Diese Funktion können Sie ebenfalls über das Menü **Einstellungen > System > Quellen** aufrufen.

APPLIKATIONEN-Menü

Wenn Ihr Fernseher mit dem Internet verbunden ist, ermöglicht er Ihnen durch einen einfachen Klick auf Ihre Fernbedienung den Zugriff auf eine Vielzahl an Internet-Inhalten. Mit dem Applikationen des Smart TV können Sie über mehrere Websites Musik hören, Videos und Filme im Echtzeit-Streaming nutzen.

Sie können die neuesten Filme mieten und Videos im Internet anschauen. Außerdem haben Sie Zugriff auf zahlreiche Online-Applikationen in verschiedenen Kategorien wie Nachrichten, Sport, Spiele, Wetterbericht, Unterhaltung, soziale Netzwerke und vieles mehr.

Dank der entsprechenden Applikation können Sie Ihren Fernseher mit dem Smartphone steuern.

Für eine hochwertige Bildqualität ist eine hochleistungsfähige Internetverbindung erforderlich.

Wählen Sie die gewünschte Applikation mit Hilfe der Taste ► und drücken dann die OK-Taste zum Bestätigen und um den Inhalt auf dem Fernsehschirm anzuzeigen.



Den Internetbrowser öffnen

Um auf die Menüs im Internetportal zugreifen zu können, drücken Sie die MENÜ-Taste und dann die Taste ▼, bis Sie das Menü **APPLIKATIONEN** erreicht haben.

Auf dem Bildschirm erscheint eine Auswahl an Menüs: NETFLIX*, YOUTUBE*... und der Internetbrowser. Verwenden Sie die Tasten ◀ oder ▶ um den Internetbrowser auszuwählen und drücken dann die OK-Taste, um zu bestätigen.

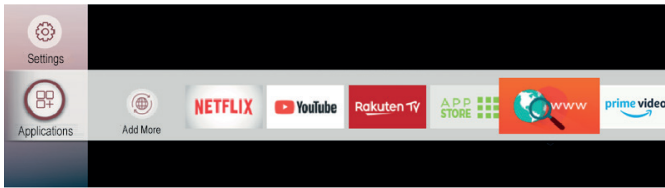

- Auf der Startseite des Browsers werden die voreingestellten Links für den Zugriff auf verfügbare Websites in Form von Verknüpfungen angezeigt, sowie die Optionen **Schnellzugriff bearbeiten** und **Schnellzugriff hinzufügen**.
- Um durch den Web-Browser zu scrollen, verwenden Sie die Tasten ◀ oder ▶ der Fernbedienung oder einer angeschlossenen Maus. Um die Optionenleiste des Browsers anzuzeigen, drücken Sie die Taste ▲.
- Die Optionen **Verlauf**, **Tabs** und **Favoriten** und die Browserleiste mit den Buttons **Vorhergehend/Nächster**, **Aktualisieren** und die **Adress- oder Suchleiste** sind verfügbar.
- Um eine Website zur Verknüpfungsliste hinzuzufügen, drücken Sie die Taste ▲. Die Browserleiste erscheint. Wählen Sie den Knopf **Schnellzugriff** aus und drücken die OK-Taste.
- Wählen Sie dann die Option **Schnellzugriff hinzufügen** aus und drücken die OK-Taste. Füllen Sie die leeren Bereiche, indem Sie den Namen und die Adresse der Website Ihrer Wahl eintragen, wählen OK aus und drücken dann die OK-Taste zur Bestätigung.
- Es gibt mehrere Arten, mit Ihrem Internetbrowser Websites zu suchen und zu besuchen. Geben Sie die Adresse der Website (URL) in die Suchleiste ein und wählen den Knopf **Absenden** aus und drücken dann die OK-Taste um die Website aufzurufen.

Hinweise:

- Ihr Fernseher ist mit USB-Mäusen kompatibel. Schließen Sie Ihre Maus oder einen drahtlosen Mausadapter an den USB-Anschluss Ihres Fernsehers an, um schneller und leichter zu surfen.
- Manche Internetseiten enthalten Flash-Inhalte. Diese Seiten werden vom Browser nicht unterstützt.
- Ihr Fernseher unterstützt keine Internet-Downloads über den Browser.
- Es kann sein, dass manche Websites nicht unterstützt werden. Je nach Website können Probleme mit Inhalten auftreten. Es kann sein, dass manche Video-Inhalte nicht wiedergegeben werden können.

Applikationen zum Startmenü hinzufügen

Wählen Sie das **Tab Mehr** hinzufügen mit Hilfe der Taste ► aus und drücken dann die OK-Taste zum Bestätigen.



Die Liste der verfügbaren Applikationen erscheint.

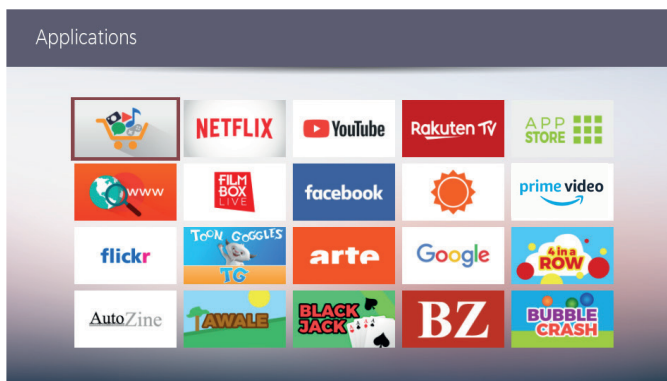

- Benutzen Sie die Tasten ◀ oder ▶ um durch die verschiedenen Applikationen zu scrollen.
- Drücken Sie die OK-Taste um zu den folgenden drei Untermenüs zu gelangen: **Die Applikation starten**, **Zur Startseite hinzufügen** oder **Löschen**.
- Drücken Sie die EXIT-Taste um den App Store des Fernsehers zu verlassen.

Zugang zum App Store

Wählen Sie das Tab **APP STORE** mit Hilfe der Taste ► aus und drücken dann die OK-Taste zum Bestätigen.



Auf dem Bildschirm erscheint die Liste der verfügbaren Applikationen.

- Verwenden Sie die Tasten ◀ oder ▶ um durch die verschiedenen Themen zu scrollen (Sport, News, Musik...).
- Danach Drücken Sie die Taste ▼ um eine der angebotenen Applikationen auszuwählen. Bitte beachten Sie, dass es nicht möglich ist neue Applikationen zu installieren.
- Drücken Sie die grüne Taste, um Informationen zu der ausgewählten Applikation zu erhalten oder auf OK um die Applikation zu öffnen.
- Drücken Sie die EXIT-Taste um den App Store des Fernsehers zu verlassen.

HBBTV-System

- HbbTV (Hybrid Broadcast Broadband TV) ist eine Kommunikationsnorm, die dazu bestimmt ist, den Fernsehsendern die Ausstrahlung von zusätzlichen Inhalten zu den Programmen zu erleichtern, die sie senden. Sie ermöglicht den Fernsehzuschauern den Zugriff auf Informationen zu Filmen (Inhaltsangabe, Filmographie der Schauspieler...), zu Sportveranstaltungen (Spielerstatistiken, Live-Statistiken zum Spiel, Tabelle mit allen Begegnungen in einem Wettbewerb...) oder auch zu Video-Auszügen aus einem Programm, zum Video on Demand Service des Senders, zu Live-Abstimmungen...
- Wenn zusätzliche Inhalte verfügbar sind, wird beim Senderwechsel rechts auf dem Bildschirm ein Feld eingeblendet. Die Verfügbarkeit der Inhalte hängt von der Sendezeit und dem Sender ab.
- Wenn ein solches Feld erscheint, befolgen Sie die auf dem Bildschirm angezeigten Anweisungen um auf die verschiedenen verfügbaren Dienste zuzugreifen.

Den Fernseher mit dem Smartphone oder Tablet steuern

Mit den Applikationen VESTEL SMART CENTER und GENERIC SMART CENTER können Sie ihr mobiles Gerät wie eine Fernbedienung für den Fernseher einsetzen. Zwei praktische Applikationen, um die AZERTY-Tastatur Ihres Smartphones zu benutzen.



VESTEL SMART CENTER



GENERIC SMART CENTER

Download-Vorgang unter Android*

Öffnen Sie den Play Store auf Ihrem Smartphone oder Tablet, geben Sie VESTEL SMART CENTER oder GENERIC SMART CENTER in die Suchleiste ein. Wenn Sie die Applikation gefunden haben, klicken Sie auf **Installieren** und klicken dann auf **Akzeptieren und herunterladen** um die Installation abzuschließen.

Download-Vorgang unter iOS*

Öffnen Sie den App Store auf Ihrem iPhone und geben VESTEL SMART CENTER oder GENERIC SMART CENTER ein. Wenn Sie die Applikation gefunden haben, klicken Sie auf **Download** und geben Ihre App Store Codes ein um die Applikation herunterzuladen.

GENERIC SMART CENTER ist eine Applikation für mobile Geräte, die von den Plattformen iOS und Android ausgeführt wird. Auf Ihrem Tablet oder Telefon können Sie Ihre Programme einfach live anschauen. Außerdem können Sie die Applikationen des Portals starten, Ihr Tablet als Fernbedienung einsetzen und Multimediadateien teilen.

INBETRIEBNAHME

- Vergewissern Sie sich, dass der Fernseher und das mobile Gerät mit demselben Internet-Netzwerk verbunden sind.
- Aktivieren Sie die Audio Video Sharing Option um die Mediensharing-Funktionen zu nutzen.

- Drücken Sie die Menü-Taste der Fernbedienung, wählen das Menü System > Parameter > Mehr aus und drücken auf OK. Wählen Sie die Optionen **Audio Video Sharing** und **Virtuelle Fernbedienung** aus und ändern die Einstellung auf **Aktiviert**. Ihr Fernseher ist jetzt bereit, die Verbindung zu Ihrem Gerät zu erstellen.
- Installieren Sie die Applikation Smart Center auf Ihrem tragbaren Peripheriegerät.
- Starten Sie die Applikation Smart Center. Wenn alle Verbindungen richtig konfiguriert sind, wird der Name Ihres Fernsehers auf Ihrem Mobilgerät angezeigt. Wenn der Name Ihres Fernsehers nicht auf der Liste erscheint, warten Sie einen Augenblick und drücken dann auf Aktualisieren. Wählen Sie aus der Liste Ihren Fernseher aus.







DISPLAY DES MOBILGERÄTS

Die Applikation übernimmt beim Start die laufende Senderliste des Fernsehers. Im Hauptfenster finden Sie Zugangs-Tabs zu den verschiedenen Funktionen.

- **MEINE SENDER:** Die ersten vier Sender aus der vom Fernseher übernommenen Senderliste werden angezeigt. Sie können die Sender auf der Liste ändern. Drücken Sie auf das Miniaturbild des Senders und halten es gedrückt. Es wird eine Senderliste angezeigt und Sie können den Sender aussuchen, den Sie ersetzen möchten.
- **TV:** Sie können den Inhalt über das Tab des Fernsehers sehen. In diesem Modus können Sie durch die Liste der vom Fernseher übernommenen Sender scrollen und auf das Miniaturbild klicken um die Details der Seiten zu sehen.
- **AUFZEICHNUNGEN:** Von diesem Tab aus können Sie Ihre Aufzeichnungen (falls verfügbar) und aktive Erinnerungen sehen. Um eine Eintragung zu löschen, drücken Sie einfach für jede Zeile auf das Löschen-Symbol.
- **EPG :** Sie können die Sendeprogramme der Sender sehen, die über dieses Tab ausgewählt wurden. Sie können ebenfalls durch die Sender scrollen, indem Sie einen Sender in der EPG-Tabelle auswählen. Beachten Sie bitte, dass ein Update / Aktualisieren der EPG-Informationen je nach Qualität Ihres Anschlusses und der Internet-Dienste eine gewisse Zeit in Anspruch nehmen kann. Der Internetanschluss ist für die EPG-Informationen erforderlich, die mit dem Internet zusammenhängen.
- **PORTAL:** Dieses Tab zeigt die Applikationen des Portals als Drop-Down-Übersicht an. Die ausgewählten Applikationen werden auf Ihrem Fernsehschirm angezeigt.
- **PARAMETER:** Die können die Applikation nach Belieben konfigurieren. Sie können Folgendes ändern:
 - Automatische Sperrung (nur unter IOS): Das Display des Geräts schaltet nach einer bestimmten Zeitspanne automatisch ab. Die defaultmäßige Konfiguration ist deaktiviert, das Display bleibt ständig eingeschaltet.



- TV-Sendung starten: Die Funktion FollowMeTV (falls verfügbar) startet automatisch, wenn dieser Parameter aktiviert wurde. Die defaultmäßige Konfiguration ist deaktiviert.
- Automatische Verbindung mit dem Fernseher: Im aktivierten Modus verbindet sich Ihr Mobilgerät automatisch mit dem Fernseher, mit dem es zuletzt verbunden war und zeigt den Suchbildschirm des Fernsehers an.
- TV wechseln (nur unter IOS): Zeigt die angeschlossenen Fernseher an, die aktiv sind. Sie können diesen Parameter auswählen um zur Seite **TV Suche** zu gelangen und einen anderen Fernseher auswählen.
- Die Senderliste bearbeiten: Über diese Parameter können Sie Ihre individuelle Senderliste ändern.
- Wählen Sie die Quelle in der Senderliste aus: Sie können die Quelle aus der Liste der Sender auswählen, die mit der Applikation verwendet werden sollen. Die Optionen sind **TV-Liste verwenden** und **Eigene Liste verwenden**. Sie können ebenfalls die Option **Meine Auswahl speichern** aktivieren um die Quelle der ausgewählten Senderliste als dauerhafte Wahl zu definieren. In diesem Fall wird die ausgewählte Quelle in der Applikation verwendet, falls sie verfügbar ist.
- Version Nr.: Zeigt die Version der laufenden Applikation an.

Wiedergabe eines USB-Datenträgers

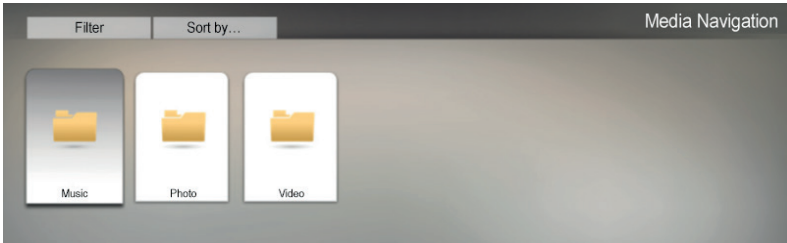

- Drücken Sie die Taste  der Fernbedienung um die verfügbaren Quellen anzuzeigen.
- Drücken Sie die Tasten  oder  um USB auszuwählen und drücken dann die OK-Taste um zum Multimedia-Bereich zu gelangen. Die verfügbaren Ordner erscheinen auf dem Bildschirm.
- Drücken Sie die Tasten  oder  um den gewünschten Ordner auszuwählen.
- Sie können ebenfalls einen **Filter setzen** und **Sortieren nach** mit dem Pfeil .

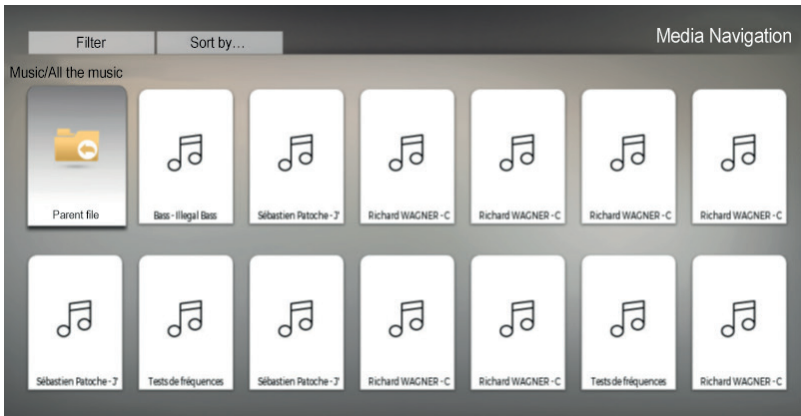

Eine Audio-Datei wiedergeben

- Drücken Sie auf  oder  um den Musikmodus auszuwählen und dann zum Bestätigen auf OK.



- Drücken Sie die Tasten  oder  um das gewünschte Musikverzeichnis auszuwählen und dann zum Bestätigen auf OK.
- Wählen Sie mit den vier Richtungspfeilen eine Tonspur aus und drücken dann auf OK um die Wiedergabe zu starten.

- Wenn Sie einen Titel auswählen, wird unten auf dem Bildschirm ein Zusatzmenü angezeigt. Sollte dies nicht der Fall sein, drücken Sie die Taste ▼.



- Benutzen Sie die Tasten ◀ oder ▶ der Fernbedienung um zu den unterschiedlichen Optionen zu wechseln: Nächster oder vorheriger Track, Pause/Wiedergabe, Wiederholung, Wiedergabe nach dem Zufallsprinzip und Zugang zum TON-Untermenü (siehe Seite 35).

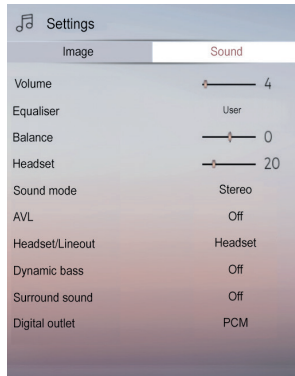

- Drücken Sie die BACK-Taste um zum vorherigen Ordner zurückzukehren oder die Exit-Taste um den Medienbrowser zu verlassen.

Eine FOTO-Datei anschauen

- Drücken Sie auf ◀ oder ▶ um den Fotomodus auszuwählen und dann zum Bestätigen auf OK.

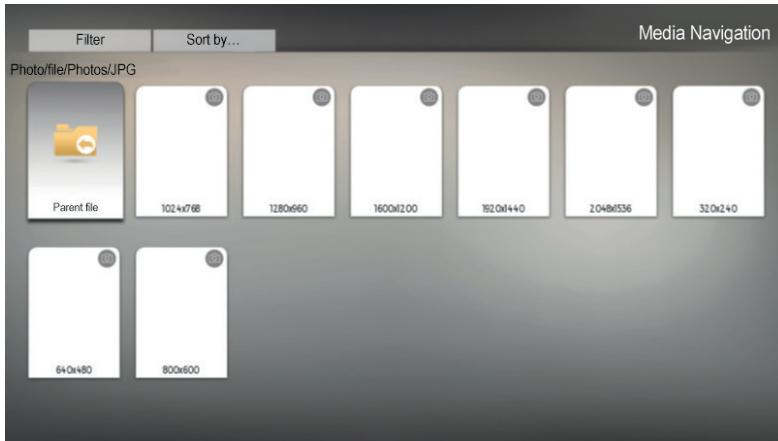

- Drücken Sie auf OK und die Tasten ◀ oder ▶ um das gewünschte Fotoverzeichnis auszuwählen.
- Wählen Sie mit den vier Richtungspfeilen ein Foto aus und drücken dann die OK-Taste um es als Vollbild anzuschauen.
- Unten auf dem Bildschirm wird ein Zusatzmenü angezeigt.



- Benutzen Sie die Tasten ◀ oder ▶ der Fernbedienung um zu den unterschiedlichen Optionen zu wechseln: Nächstes oder vorheriges Foto, Pause/Wiedergabe, Zoom, Drehung nach rechts oder links, Wiederholung, Wiedergabe nach dem Zufallsprinzip und Zugang zum BILD-Untermenü (siehe Seite 31).

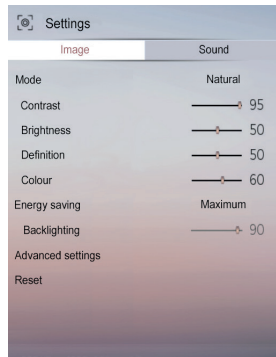

- Drücken Sie die BACK-Taste um zum vorherigen Ordner zurückzukehren oder die Exit-Taste um den Medienbrowser zu verlassen.

Eine Videodatei aufrufen

- Drücken Sie auf ◀ oder ▶ um den Videomodus auszuwählen und dann zum Bestätigen auf OK.



- Drücken Sie auf OK und die Tasten ◀ oder ▶ um das gewünschte Videoverzeichnis auszuwählen.
- Wählen Sie mit den vier Richtungspfeilen ein Video aus und drücken dann die OK-Taste um es als Vollbild anzuschauen.
- Unten auf dem Bildschirm wird ein Zusatzmenü angezeigt.

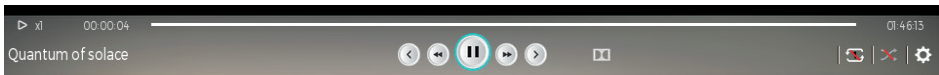

- Benutzen Sie die Tasten ◀ oder ▶ der Fernbedienung um zu den unterschiedlichen Optionen zu wechseln: Nächstes oder vorheriges Video, schneller Vor- oder Rücklauf, Pause/Wiedergabe, Wiederholung, Wiedergabe nach dem Zufallsprinzip und Zugang zum OPTIONEN-Untermenü.

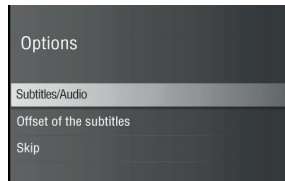

.UNTERTITEL/AUDIO

Mit dieser Funktion kann die Sprache der Untertitel oder die Audio-Sprache ausgewählt werden. Die verfügbaren Sprachen hängen vom jeweiligen Film ab.

.UNTERTITEL VERSETZEN

Mit dieser Option können Sie die Anzeige von Untertiteln versetzen.

.ZUM NÄCHSTEN PUNKT

Mit dieser Option kann man zu einer bestimmten Stelle im Film gelangen, indem man die Zifferntasten Ihrer Tastatur benutzt.

- Drücken Sie die BACK-Taste um zum vorherigen Ordner zurückzukehren oder die Exit-Taste um den Medienbrowser zu verlassen.

Einstellungen des Medienbrowsers

Sie können bestimmte Optionen des **Medienbrowsers** einstellen. Dazu rufen Sie das Untermenü  während der Wiedergabe einer Audiodatei, eines Fotos oder eines Videos auf, und zwar mit Hilfe der Taste ▶.

Dann wählen Sie die Option **Einstellungen des Medienbrowsers**. Auf dem Bildschirm erscheint folgendes Fenster:

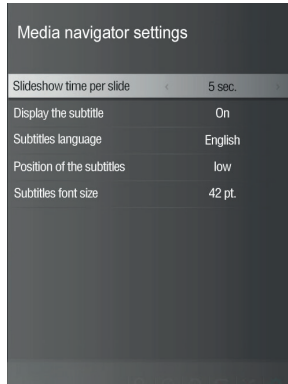

.DIASHOW-INTERVALL

Mit dieser Funktion kann bei einer Diashow der Zeitraum zwischen den Fotos ausgewählt werden (von 5 bis 30 Sekunden).

.DEN UNTERTITEL ANZEIGEN

Mit dieser Option können Sie die Untertitel aktivieren oder deaktivieren, wenn Sie einen Film schauen.

.UNTERTITEL-SPRACHE

Mit dieser Option lässt sich die Sprache der Untertitel auswählen. Die verfügbaren Sprachen hängen vom jeweiligen Film ab.

.POSITION DER UNTERTITEL

Mit dieser Option können Sie die Untertitel oben oder unten am Bildrand anzeigen.

.SCHRIFTGRÖSSE DER UNTERTITEL

Mit dieser Option lässt sich die Größe der Untertitel auswählen.



- Der Fernseher ist mit USB-Peripheriegeräten kompatibel, die mit den Dateisystemen FAT32 oder NTFS formatiert wurden. Wir raten Ihnen, das USB-Peripheriegerät mit Hilfe des Fernsehers zu formatieren, bevor Sie Ihre Daten darauf übertragen.
- Wir können die Kompatibilität (Funktionstauglichkeit und/oder Speisung des Bus) nicht für alle USB-Speicher-Peripheriegeräte garantieren und wir können nicht für jeglichen Datenverlust haftbar gemacht werden, der auftreten kann, wenn ein Peripheriegerät an dieses Gerät angeschlossen ist.
- Bei großen Dateien kann deren Wiedergabe durch das System eine gewisse Zeit in Anspruch nehmen.
- Es kann sein, dass manche USB-Peripheriegeräte nicht richtig erkannt werden.
- Je nach Inhalt kann die Wiedergabe oder Anzeige bestimmter Dateien nicht möglich sein, selbst wenn sie in einem kompatiblen Format vorliegen.

Montage einer Wandhalterung

- Wenden Sie sich an einen Techniker um die Wandhalterung zu montieren. Der Hersteller kann nicht für Sach- oder Personenschäden haftbar gemacht werden, die auf die Montage durch den Kunden zurückzuführen sind.
- Achten Sie darauf, dass für Ihre Wand geeignete Befestigungsmittel eingesetzt werden.
- Bringen Sie Ihren Fernseher nur an einer Wand aus Ziegelstein oder Zement an.
- Achten Sie darauf, dass Kinder nicht am Fernseher hangeln und nicht versuchen ihn zu erklettern.
- Die Wandhalterung des Typs VESA wird separat verkauft. Nehmen Sie bei der Montage bitte auf die Anleitung Bezug, die mit Ihrer Wandhalterung geliefert wurde.

L = 75 mm

H = 75 mm

Abmessungen der Schrauben:

L = min / max: 7 mm / 8 mm

Gewinde: M4

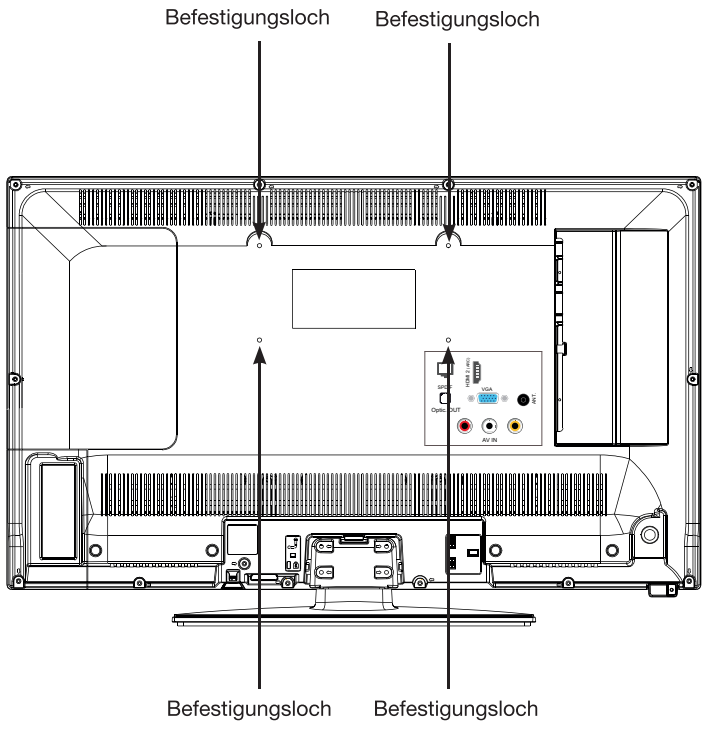

Anschluss mit einem Computer

Sie haben die Möglichkeit, einen Computer an diesen Fernseher anzuschließen. Dazu ist es erforderlich Ihren Computer so einzustellen, dass eine der folgenden Auflösungen in Abhängigkeit von der Kapazität Ihrer Grafikkarte verwendet wird.

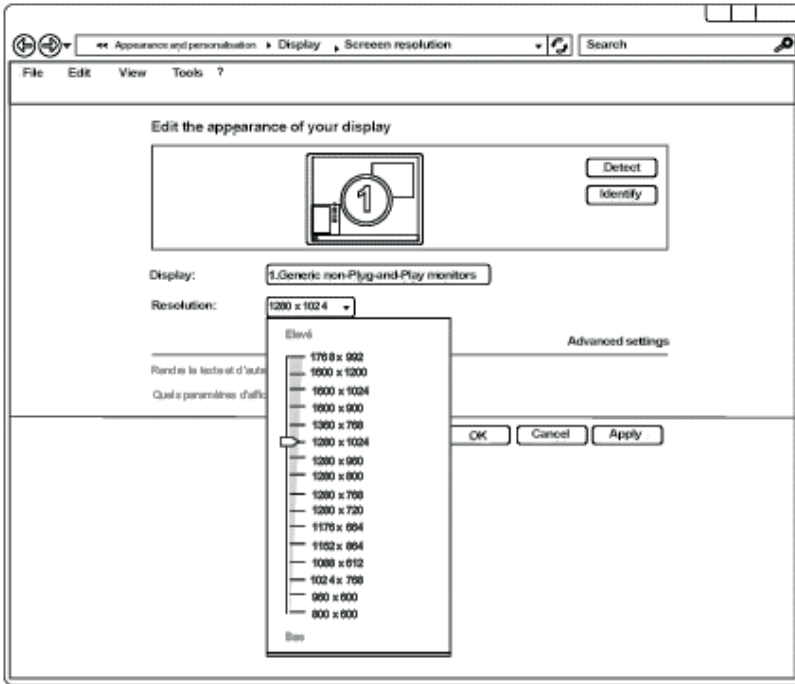

Wenn Sie einen Computer besitzen, der mit einem Windows7*-, Windows8*- oder Windows10*-Betriebssystem ausgestattet ist, erscheint das untenstehende Fenster mit den Anzeigeeinstellungen:

- Klicken Sie mit der rechten Maustaste auf den Windows-Desktop und dann auf Bildschirmauflösung. Es erscheint das Fenster mit den Anzeigeeigenschaften.
- Klicken Sie auf die Drop-Down-Liste Auflösung und stellen die Anzeigeauflösung ein.
- Klicken Sie dann auf Erweiterte Einstellungen. Es öffnet sich ein neues Fenster. Klicken Sie auf das Tab Bildschirm und stellen die Aktualisierungsrate des Monitors ein, die Sie der Tabelle mit den technischen Eigenschaften entnehmen können.
- Klicken Sie zwei Mal auf ENTER um die beiden Fenster zu schließen.
- Die Einstellung des Computers ist je nach Grafikkarte unterschiedlich. Für technische Hilfe wenden Sie sich bitte an Ihren Händler.

Dieses Produkt der Marke Essentiel B ist mit den genannten Marken* kompatibel
 (* Marken im Besitz von Dritten, die keinerlei Verbindung zu Sourcing & Creation haben)

Fehlerbehebung

Bevor Sie sich an Ihren Kundendienst wenden, überprüfen Sie die folgenden grundlegenden Punkte.

Symptome	Mögliche Ursachen	Behebung
Fehlende Stromversorgung.	Der Netzstecker ist nicht eingesteckt.	Überprüfen Sie, ob das Stromkabel ordnungsgemäß an eine Steckdose angeschlossen ist.
	Die Steckdose wird nicht mit Strom versorgt.	Stecken Sie den Netzstecker in verschiedene andere Steckdosen ein, um einen Kreuztest durchzuführen.
Kein Bild oder kein Ton.	Die Bildparameter sind falsch eingestellt.	Überprüfen Sie die Helligkeits- und Kontrast-Einstellungen des Fernsehbilds.
	Der Ton ist ausgeschaltet.	Überprüfen Sie, ob der Mute-Modus aktiviert wurde.
Kein DVB-T HD Sender oder Anzeige als Miniaturen.	Der Empfang von digitalen terrestrischen Fernsehkanälen (DVB-T) ist nur in den entsprechend abgedeckten Gebieten möglich. Überprüfen Sie, ob sich ein Sender in der Nähe befindet. Überprüfen Sie die Qualität und Stärke des empfangenen Signals.	Überprüfen Sie, ob das Antennenkabel richtig an den Fernseher angeschlossen ist. Stellen Sie die ursprünglichen Werkseinstellungen wieder her. Lassen Sie Ihre Installation von einem Fachmann prüfen.
Die Fernbedienung funktioniert nicht.	Es befinden sich keine Batterien in der Fernbedienung oder sie sind verbraucht.	Überprüfen Sie, ob die Batterien korrekt in die Fernbedienung eingesetzt wurden. Überprüfen Sie die Batterien. Sollten sie verbraucht sein, tauschen Sie diese aus.
Keine Wiedergabe von mobilen USB-Datenträgern.	Das Format wird nicht unterstützt.	Überprüfen Sie die mit diesem Gerät kompatiblen Wiedergabeformate. Trennen Sie das Wechselmedium vom Fernseher und schließen es wieder an. Formatieren Sie den USB-Datenträger und versuchen es dann erneut.
Die Aufzeichnung wurde nicht vollständig ausgeführt.	Der Speicherplatz auf dem Datenträger reicht nicht aus.	Überprüfen Sie den verfügbaren Speicherplatz auf dem USB-Datenträger.

Unterbrechung während einer Wiedergabe

- Halten Sie mindestens drei Meter Abstand zum Mikrowellenherd, zu Handys, Geräten mit Bluetooth* oder jeglichen anderen Geräten ein, die mit WiFi kompatibel sind.
- Versuchen Sie den Sender zu wechseln, der auf dem WLAN-Router aktiv ist.

Internet-Zugang nicht verfügbar / Audio Video Sharing nicht möglich

- Wenn die MAC-Adresse (eine eindeutige ID-Nummer) Ihres Computers oder Modems regelmäßig registriert wurde, kann es sein, dass Ihr Fernseher nicht mit dem Internet verbunden ist. In diesem Fall wird die MAC-Adresse jedes Mal identifiziert, wenn Sie mit dem Internet verbunden sind. Es handelt sich um eine Vorsichtsmaßnahme gegen jeglichen unerlaubten Zugriff. Da Ihr Fernseher seine eigene MAC-Adresse besitzt, kann Ihr Internet-Anbieter diese Adresse nicht bestätigen. Aus diesem Grund kann Ihr Fernseher keinen Internet-Zugang erstellen. Wenden Sie sich an Ihren Internetanbieter, damit er Sie informiert, wie man ein anderes Peripheriegerät wie z.B. Ihren Fernseher mit dem Internet verbinden kann.
- Es kann übrigens auch möglich sein, dass der Internetzugang wegen eines Problems mit dem Firewall nicht verfügbar ist. Falls Sie denken, dass Ihr Problem damit zusammenhängt, wenden Sie sich an Ihren Internetanbieter. Ein Firewall könnte die Erklärung für Probleme mit der Konnektivität und Entdeckung während der Nutzung des Fernsehers im Audio/Video-Sharing-Modus oder bei der Navigation über die Audio/Video-Sharing-Funktion sein.

Ungültiger Domain-Name

- Vergewissern Sie sich, dass Sie bereits mit einem zulässigen Benutzernamen/ Passwort an Ihren Computer angeschlossen sind und achten Sie ebenfalls darauf, dass Ihre Domain aktiv ist, bevor Sie irgendwelche Dateien im Media-Server-Programm Ihres Computers teilen.
- Wenn die Domain ungültig ist, können Sie vielleicht auf Schwierigkeiten stoßen, wenn Sie im Audio/Video-Sharing-Modus die Dateien durchsehen möchten.

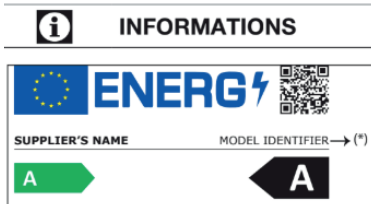

- Die in der Produktdatenbank registrierten Modellinformationen finden Sie unter der auf dem Energieetikett angegebenen Modell-Identifizierung (*) auf der folgenden Website.
<https://eprel.ec.europa.eu/>

Die Kundendienstdauer Ihres Gerätes beträgt 5 Jahre. Während dieser Zeit sind Original-Ersatzteile erhältlich, um den ordnungsgemäßen Betrieb des Geräts zu gewährleisten.

Informationen zur Reparierbarkeit Ihres Produkts finden Sie unter dieser Adresse:
<https://www.boulanger.com/info/assistance/>

Vereinfachte EU-Konformitätserklärung

Der Unterzeichner, Sourcing & Création, erklärt, dass diese Funkanlage des Typs HD Fernseher Kéa 32WH/I Smart TV ESSENTIELB mit der Richtlinie 2014/53/EU übereinstimmt.

Der vollständige Text der EU-Konformitätserklärung kann unter folgender Internetadresse eingesehen werden: <https://www.boulanger.com/info/assistance>

uw product

Inhoud van de doos

- 1 FHD televisietoestel
- 1 afstandsbediening (2 LR03-batterijen meegeleverd)
- 1 voet (montageschroef meegeleverd)
- 1 gebruikshandleiding

GEBRUIK VAN DE BEDIENINGSKNOPPEN

Met de bedieningsknop kunt u uw televisietoestel controleren zonder de afstandsbediening te gebruiken.

- Verhoog het volume door de bedieningsknop naar boven te draaien. Verminder het volume door de bedieningsknop naar beneden te draaien.
- Om van kanaal te wijzigen, druk kort op het middelste deel om de informatie over het lopende programma op het scherm te laten verschijnen. Draai de bedieningsknop vervolgens naar boven of naar beneden.
- Om de bron te wijzigen, druk twee keer op het middelste deel om de lijst met bronnen op het scherm te laten verschijnen. Overloop de beschikbare bronnen door de bedieningsknop naar boven of naar beneden te draaien.
- Om het televisietoestel uit te zetten, houd het middelste deel van de bedieningsknop enkele seconden lang ingedrukt tot het televisietoestel in waakstand gaat.

FUNCTIES VAN DE TOETSEN VAN DE AFSTANDSBEDIENING

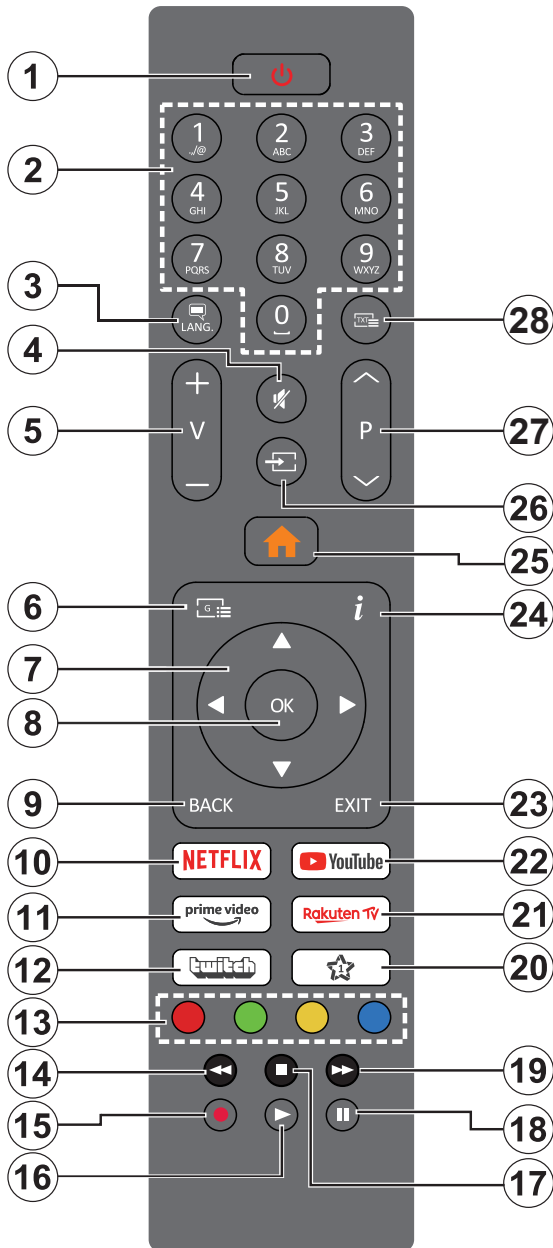

1. **Wakstand:** Het televisietoestel aanzetten of in wakstand zetten.
2. **Cijferknoppen:** Van kanaal veranderen, om de waarden in de verschillende configuratiemenu's te wijzigen.
3. **Taal:** Schakelen tussen de geluidsmodi (analoge tv), de audiotaal/taal van de ondertitels weer te geven en te wijzigen en de ondertitels in/uit te schakelen (in voorkomend geval bij een digitale tv).
4. **Mute:** Het volume van het televisietoestel uitschakelen.
5. **Het volume verhogen of verminderen.**
6. **Gids:** De elektronische programmagids weergeven.
7. **Pijltoetsen:** Navigeren tussen de menu's, de inhoud, enz. / De subpagina's in TXT-modus weergeven wanneer u op de knop rechts of links drukt.
8. **OK:** De selecties van de gebruiker bevestigen / de pagina behouden (in TXT-modus) / Het menu met de kanalen weergeven (in DTV-modus).
9. **Vorige/Terug:** Terugkeren naar het vorige scherm, naar het vorige menu / De indexpagina openen (in TXT-modus).
10. **Netflix:** De Netflix-applicatie starten.
11. **Prime Vidéo:** De applicatie Prime Vidéo starten.
12. **Twitch:** De Twitch-applicatie starten.
13. **Kleurknoppen:** Volg de instructies die op het scherm verschijnen voor de functies van de kleurknoppen.
14. **Terugspoelen:** Versneld terugspoelen.
15. **Opnemen:** Het lopende programma opnemen.
16. **Afspelen:** Het afspelen van het geselecteerde medium starten.
17. **Stoppen:** Het afspelen van het lopende medium definitief opschorten.
18. **Pauze:** Het afspelen van een lopend medium opschorten / Het in pauze zetten van een rechtstreekse uitzending starten (Timeshift)
19. **Snel voorwaarts:** Versneld afspelen.
20. **Mijn Knop 1 (*)**
21. **Rakuten TV:** De applicatie Rakuten TV starten.
22. **YouTube:** De applicatie YouTube starten.
23. **Verlaten:** De weergegeven menu's verlaten of naar het vorige scherm terugkeren.
24. **Info:** De informatie over de inhoud op het scherm weergeven / De verborgen informatie weergeven (weergave - in TXT-modus).
25. **Menu:** Het menu van het televisietoestel weergeven.
26. **Bron:** De uitzendbronnen en de beschikbare inhoudsbronnen weergeven.
27. **Programma +/-**
28. **Tekst:** Teletekst weergeven (indien beschikbaar). Opnieuw drukken om de teletekst over een normaal doorgestuurd beeld te plaatsen (mix).

(*) MIJN KNOP 1:

Deze knop is voorzien van standaard functies. Welk kunt u de functies van deze knop personaliseren door vijf seconden lang te drukken na de bron of het kanaal van uw keuze te hebben geselecteerd. Er verschijnt een bevestigingsbericht op het scherm. De functie MIJN KNOP is nu gekoppeld aan de geselecteerde functie. Wanneer u een eerste installatie uitvoert, keert de toets MIJN KNOP 1 terug naar zijn standaard functie.

De afstandsbediening

PLAATSEN VAN DE BATTERIJEN



Open het deksel op de achterkant van de afstandsbediening.

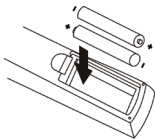

Plaats de batterijen in de behuizing met inachtneming van de weergegeven polariteiten “+” en “-”.

Plaats vervolgens het deksel terug.

De afstandsbediening werkt met 2 batterijen van het type LR03 AAA 1,5 V. Wij raden aan enkel alkalinebatterijen te gebruiken. Haal de batterijen uit de afstandsbediening indien u van plan bent om deze gedurende een bepaalde tijd niet te gebruiken (langer dan één maand). Gebruikte batterijen dienen op een veilige manier afgedankt te worden. Gooi ze in de hiervoor voorziene inzamelbakken om het milieu te beschermen.

RICHTING

Richt de afstandsbediening naar de infraroodsensor op de voorzijde van het televisietoestel in een hoek van 30° zodat deze laatste de doorgegeven informatie kan ontvangen.

- Het bereik van de afstandsbediening is 6 meter.
- Zorg ervoor dat er zich geen obstakels bevinden tussen de afstandsbediening en de infraroodsensor en dat zonlicht of andere lichtbronnen er niet op reflecteren.

gebruiksaanwijzingen

GELIEVE DE INSTRUCTIES AANDACHTIG TE LEZEN ALVORENS HET TOESTEL TE GEBRUIKEN EN DEZE TE BEWAREN OM ZE LATER TE KUNNEN RAADPLEGEN.



OPGELET: OM DE RISICO'S OP BRAND OF ELEKTRISCHE SCHOKKEN TE VERMINDEREN, **MAG HET DEKSEL OF HET ACHTERPANEEL NIET WORDEN GEOPEND.**

Geen enkel onderdeel van dit toestel mag hersteld of vervangen worden door de gebruiker. Laat herstellingen en onderhoud uitvoeren door gekwalificeerd personeel. Het demonteren van het toestel zal leiden tot het vervallen van de garantie.



Het symbool van een bliksemschicht in een gelijkzijdige driehoek vestigt de aandacht van de gebruiker op het feit dat zich in de behuizing van het toestel een hoge, niet geïsoleerde spanning bevindt, waarvan de amplitude mogelijk een gevaar voor elektrocutie voor personen vormt.



Het uitroepteken in een gelijkzijdige driehoek vestigt de aandacht van de gebruiker op het feit van het bestaan van belangrijke veiligheidsvoorschriften met betrekking tot de werking of het onderhoud (onderhoud stroom) die in de handleiding die bij het toestel hoort staan.

Gebruik

- Dit toestel is enkel bestemd om huishoudelijk te worden gebruikt en niet om commercieel of industrieel te worden gebruikt. Gebruik het toestel enkel zoals aangegeven in de gebruiksaanwijzing.
- Dit toestel mag niet door kinderen worden gebruikt wanneer zij niet onder toezicht staan. Let erop dat kinderen niet met het toestel spelen.

Voedingsbron

- Ga vooraleer uw toestel aan te sluiten na of de spanning, die aangeduid wordt op het kenplaatje, wel degelijk overeenkomt met die van uw elektrische installatie.
- Stop de stekker van het toestel in een geaard stopcontact dat gemakkelijk toegankelijk is.
- De stekker is het enige middel om het toestel volledig van de netstroom los te koppelen. Om er zeker van te zijn dat het toestel niet meer van stroom wordt voorzien, moet deze stekker uit het wandstopcontact worden gehaald.
- Zorg ervoor om de stekker uit het stopcontact te halen in geval van onweer of wanneer het toestel lange tijd niet gebruikt wordt.

Stekker en voedings snoer

- Let erop dat het voedings snoer niet geplet of geklemd wordt, in het bijzonder ter hoogte van de fiches, stekkers en het aansluitpunt op het toestel.
- Zorg ervoor het voedings snoer zodanig te plaatsen dat het onmogelijk is erop te trappen of erover te struikelen.
- Wanneer u de stekker uit het stopcontact haalt, trek dan steeds aan de stekker zelf en niet aan de kabel.
- Raak het toestel of het voedings snoer niet aan met natte handen.
- Maak nooit knopen in het snoer of bevestig het niet aan andere snoeren.
- Indien het voedings snoer beschadigd is, dient het vervangen te worden door de fabrikant, zijn dienst na verkoop of een gelijkaardige bevoegde persoon om elk risico uit te sluiten.
- Dompel het voedings snoer of het toestel nooit onder in water of een andere vloeistof.

Installatie

- Zorg er altijd voor uw toestel te plaatsen op een vlak, stabiel en voldoende groot oppervlak.
- Installeer uw televisietoestel niet op een ander elektrisch toestel.

- Dit toestel moet in een gematigd klimaat en mag enkel binnenshuis worden gebruikt.

Drager

- Zorg ervoor dat de drager waarop u het toestel plaatst stabiel is. Wanneer u een karretje gebruikt, verplaats het toestel dan met de nodige voorzichtigheid om te vermijden dat het omvalt en iemand blesseert.
- Gebruik enkel sokkels, basissen en statieven die aanbevolen zijn door de fabrikant of die samen met het toestel worden verkocht. Wanneer u een sokkel gebruikt, zorg er dan voor dat deze niet draait tijdens het transport van de set televisietoestel + sokkel, dit om te vermijden dat iemand geblesseerd raakt. Het systeem moet op de vloer of aan de muur worden bevestigd, zoals aangegeven in de gebruiksinstructies om elke eventuele schade te vermijden.

Vochtigheid en water

- Stel dit toestel niet bloot aan regen of aan vocht om elk risico op brand of elektrische schokken te vermijden.
- Vermijd spatten en plaats geen voorwerpen die een vloeistof bevatten (zoals een vaas) op of in de nabijheid van het toestel.
- Gebruik dit toestel niet in een vochtige en natte ruimte (vermijd badkamers, de gootsteen en de nabijheid van een wasmachine).
- Wanneer een vloeistof of een voorwerp in het televisietoestel zou doordringen, trek de stekker dan uit het stopcontact en gebruik het niet meer alvorens het te laten controleren door de dienst na verkoop.

Warmtebronnen

- Installeer dit toestel niet in de nabijheid van warmtebronnen, zoals radiatoren, ovens en andere toestellen (met inbegrip van versterkers) die warmte genereren.
- Plaats geen bronnen met naakte vlammen, zoals brandende kaarsen, op of in de nabijheid van het toestel.
- Gelieve dit toestel niet bloot te stellen aan rechtstreeks zonlicht, stof of trillingen.

Ventilatie en indringing van voorwerpen

- De gleuven en de openingen van het toestel dienen voor de ventilatie en waarborgen een betrouwbare werking.
- Dek de ventilatiegaten niet af door de ventilatieopeningen te bedekken met voorwerpen, zoals kranten, een tafelkleed, gordijnen, enz.
- Plaats het toestel niet op een bed, een zetel of elk ander gelijkaardig oppervlak dat de ventilatiegaten zou kunnen verstoppelen.
- Laat een ruimte van minstens 10 cm rond het toestel vrij om een goede ventilatie te waarborgen.
- Zorg ervoor dat geen voorwerpen op het toestel vallen en dat geen vloeistoffen in het toestel stromen via de gleuven of de ventilatieopeningen. Het toestel vertoont hoge spanningen en het inbrengen van een voorwerp kan aanleiding geven tot elektrische schokken en/of kortsluiting op de onderdelen binnenin.

Volume van de hoofdtelefoon

- Om uw gehoorvermogens in stand te houden, raden we u aan om het volume van de hoofdtelefoon niet te hoog in te stellen.

Verwijderbare USB-stick

- U kunt externe harde schijven van 2,5 en 3,5 inch (harde schijven met externe voedingskabel) aansluiten op uw televisietoestel via de USB-ingang van uw televisietoestel.
- **BELANGRIJK:** Bewaar de bestanden op uw opslagrandapparatuur alvorens ze aan te sluiten op het televisietoestel. Gelieve op te merken dat de verantwoordelijkheid van de fabrikant niet kan worden ingeroepen in geval van schade aan een bestand of verlies van gegevens.
- Bepaalde soorten USB-randapparatuur (bijvoorbeeld MP3-spelers) of harde schijven zijn mogelijk niet compatibel met het televisietoestel.
- Het televisietoestel ondersteunt de schijfformatteringen FAT32 en NTFS. Het zal evenwel niet mogelijk zijn op te nemen met schijven van het formaat NTFS.

- U kunt bepaalde problemen ervaren bij het formatteren van USB-harde schijven met een opslagcapaciteit van meer dan 1 TB (terabyte).
- Wacht een ogenblik alvorens het toestel aan- of uit te zetten omdat het lezen van de bestanden mogelijk nog niet voltooid is. Dit kan in voorkomend geval de USB-lezer en de USB-randapparatuur zelf fysiek beschadigen. Verwijder nooit een USB-randapparatuur tijdens het lezen van een bestand.
- U kunt passthrough USB hubs gebruiken met de USB-ingang van het televisietoestel. In dit geval zijn passthrough USB hubs aanbevolen die voorzien zijn van een externe stroomvoorziening.
- We raden u aan om rechtstreeks de USB-ingang van het televisietoestel te gebruiken wanneer u een USB harde schijf wenst aan te sluiten.

Reiniging

- Trek de stekker uit het stopcontact alvorens over te gaan tot de reiniging.
- Gebruik enkel een zachte en droge doek.
- Vermijd het gebruik van spuitbussen.

Technische bijstand

- Maak elk verzoek voor onderhoud over aan gekwalificeerd personeel. Een onderhoudsbeurt is noodzakelijk wanneer het toestel op welke manier ook beschadigd is geraakt:
 - beschadigde voedingskabel,
 - indringen van vloeistoffen of voorwerpen in het toestel,
 - blootstelling aan regen of vocht,
 - werkingsstoornis of val.
- Geen enkele herstelling mag uitgevoerd worden door de gebruiker. Raadpleeg de dienst na verkoop van uw winkel voor elk verzoek voor onderhoud.

Wisselstukken

- Wanneer er onderdelen moeten worden vervangen, vergewis u er dan van dat de technicus de wisselstukken heeft gebruikt zoals die gespecificeerd zijn door uw verkoper of onderdelen die dezelfde kenmerken en dezelfde prestaties vertonen als de originele onderdelen.

- Ongeoorloofde vervangingen kunnen aanleiding geven tot brand, elektrische schokken of andere schade.

Instructies over het afdanken

- De verpakking en de elementen waaruit het is samengesteld zijn recycleerbaar en moeten worden gerecycled. De verpakkingsmaterialen moeten buiten het bereik van kinderen worden gehouden.

Het scherm met vloeibare kristallen (LCD) is een hoogtechnologisch product dat ongeveer een miljoen transistoren bevat die u een grote beeldkwaliteit bieden. Het kan soms voorkomen dat er enkele blauwe, groene of rode punten (die overeenstemmen met niet-actieve pixels) op het scherm verschijnen. Dit heeft geen impact op de prestaties van uw product.

Recyclage van de batterijen van de afstandsbediening



Gooi de batterijen niet bij het huishoudelijk afval. Om het milieu te beschermen, gooi de batterijen weg volgens de van kracht zijnde regelgevingen.

Breng ze naar de dichtstbijzijnde batterijencontainer of breng ze terug naar de winkel.

- Laad nooit niet-herlaadbare batterijen op, demonteer de batterijen niet en gooi ze niet in het vuur.
- Stel de batterij niet bloot aan hoge temperaturen of aan rechtstreeks zonlicht.
- Verband ze niet.

montage van de voet

1. Bedek een vlak en stabiel oppervlak met een zachte doek. Plaats het toestel plat op de voorzijde naar beneden op de doek.
2. Bevestig de voet op het onderste deel van het televisietoestel met de 4 meegeleverde schroeven, zoals aangegeven op onderstaand schema. De installatie is voltooid.

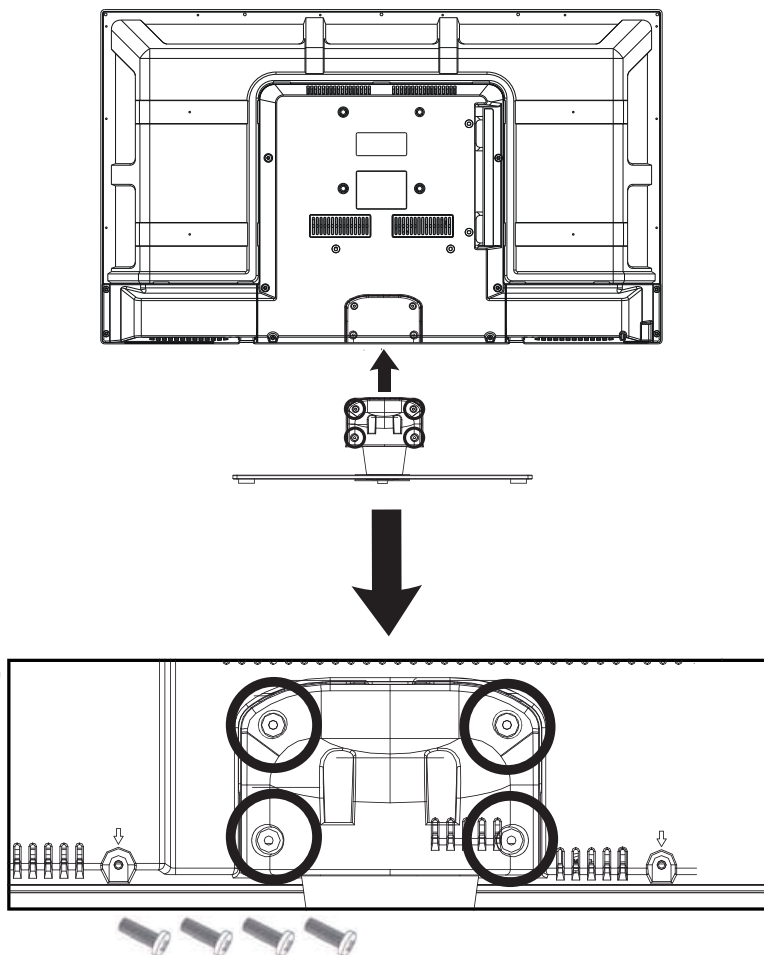

AANSLUITINGEN



Alvorens externe toestellen aan te sluiten, vergewis u ervan dat het televisietoestel en de verschillende randapparatuur niet van stroom worden voorzien.

Aansluiting op een antenne

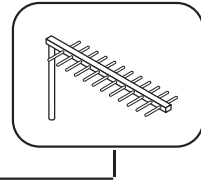
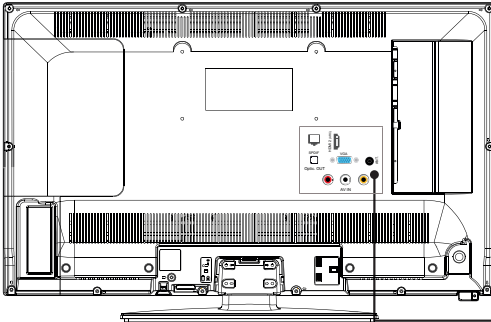

Om de beste beeldkwaliteit via de ether te bekomen, is het sterk aanbevolen om een buitenantenne te gebruiken. Sluit de antenne aan op de antenneaansluiting die zich aan de rechterkant van het televisietoestel bevindt. De beeldkwaliteit verschilt in functie van de kwaliteit van uw ontvangst.

Aansluiting met een composietkabel

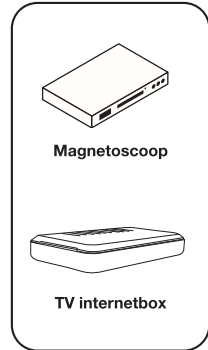
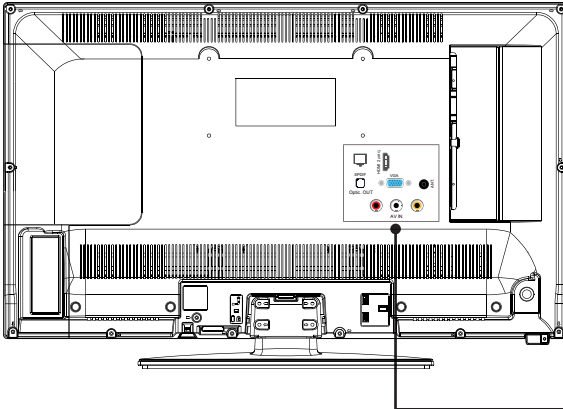

- Plaats een gele RCA/RCA-kabel (niet meegeleverd) in de gele RCA-aansluiting die zich achteraan uw televisietoestel bevindt.
- Sluit de rode en witte audiostekkers van uw toestel aan op de overeenkomstige stekkers van uw televisietoestel.

- Selecteer de bron BACK AV door op de toets  van de afstandsbediening te drukken en te bevestigen met de toets OK.

Aansluiting met een HDMI-kabel

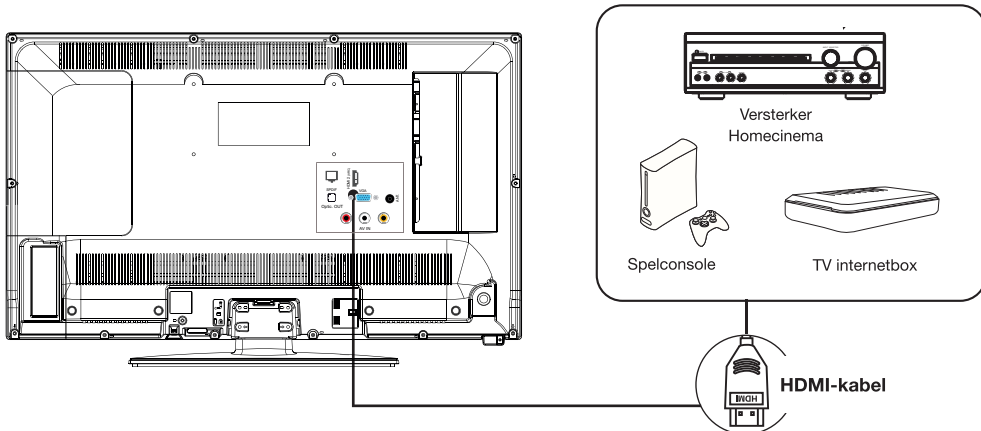



De HDMI-verbinding transporteert uitsluitend digitale signalen. Wanneer uw toestel (tv-internetbox, decoder, ...) uitgerust is met een HDMI-aansluiting, raden we u aan om deze aansluitingswijze te gebruiken om een optimale videokwaliteit te bekomen.

Selecteer de bron HDMI 1 of HDMI 2 door op de toets  van de afstandsbediening te drukken en te bevestigen met de toets OK.

Wanneer u een HDMI-kabel gebruikt, ontvangt uw televisietoestel gelijktijdig video- en audiosignalen. Voor de audioverbinding is geen enkele kabel vereist.

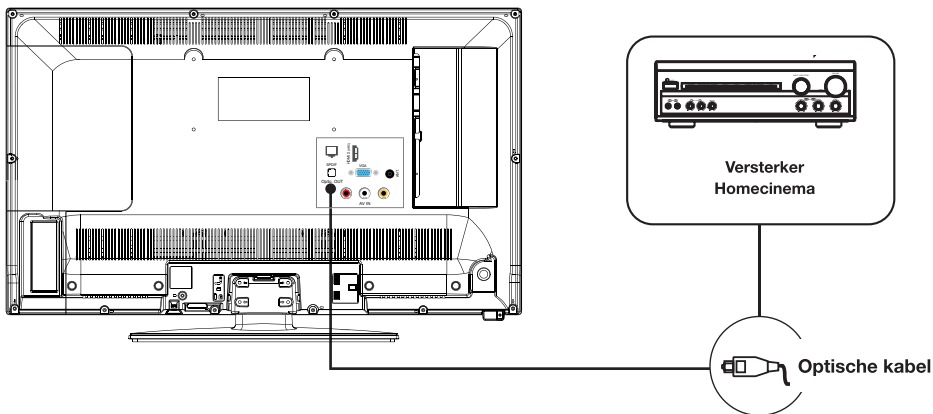
Aansluiting met een optische kabel



- Sluit de optische uitgang van het televisietoestel aan op de optische ingang van de geluidsversterker met behulp van een optische kabel.
- Druk op de toets  (Power) om het televisietoestel aan te zetten en zet vervolgens de externe apparatuur aan.
- Stel uw geluidsversterker in op de modus coaxiale ingang. Zie de gebruikshandleiding van uw geluidsversterker.

Gebruik van de USB-poort

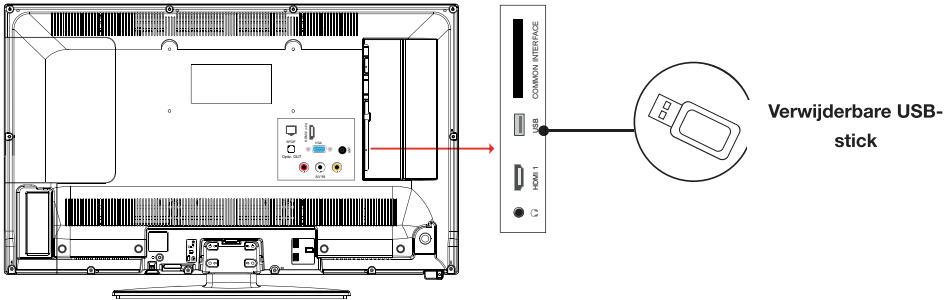

- Het televisietoestel is uitgerust met een USB-aansluiting die bedoeld is om video's, foto's of muziek te raadplegen.
- Ook kunt u er een lopende uitzending mee opnemen.

Aansluiting met een computer

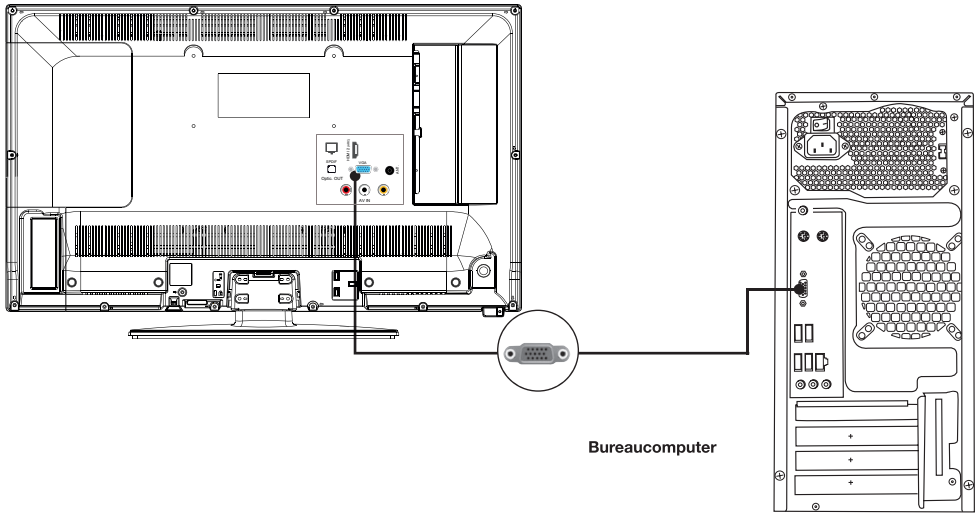

- Sluit een van de uiteinden van een VGA-kabel aan op de VGA-aansluiting die zich op het achterpaneel van uw televisietoestel bevindt. Sluit vervolgens het andere uiteinde aan op de grafische kaart van uw computer.
- Selecteer de bron VGA/PC door op de toets  van de afstandsbediening te drukken en te bevestigen met de toets OK.

Aansluiting van een hoofdtelefoon

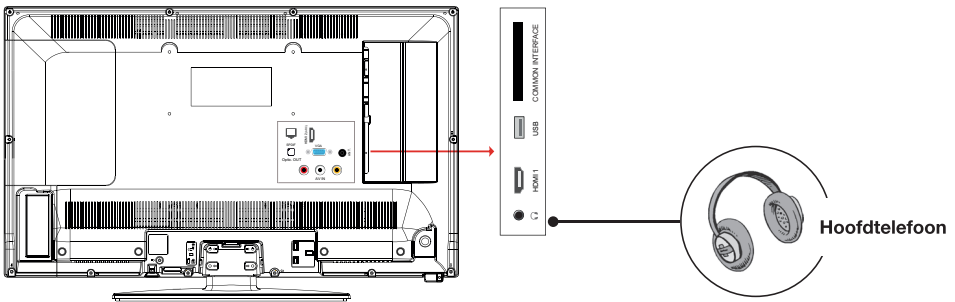

Sluit de kabel aan op de hoofdtelefoonaansluiting die zich achteraan het televisietoestel bevindt. Het volume van de hoofdtelefoon wordt automatisch aangepast aan het volume van het televisietoestel.

Aansluiting van een CI-module

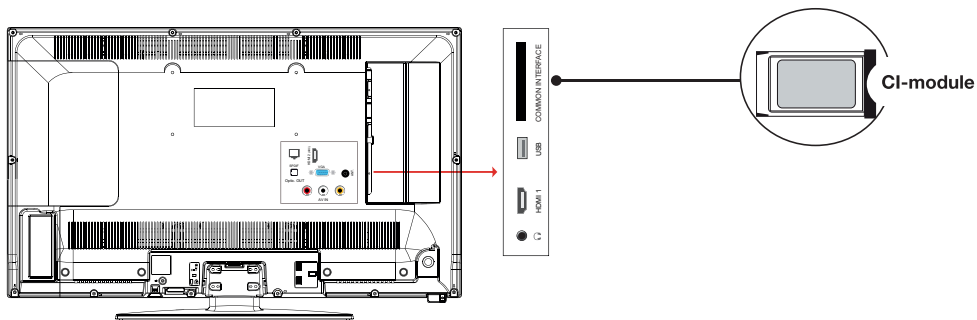

Sommige digitale landkanalen werken à la carte. Deze kanalen vereisen een abonnement en een decoder.

Om de CI-poort (Common Interface) te gebruiken, zet u uw televisietoestel uit en stopt u vervolgens de module in de sleuf.

Plaats vervolgens uw chipkaart (enkel type I en type II) in de module.

Voor meer details verwijzen we naar de gebruikshandleiding die bij uw module zit.

Ethernetaansluiting

U moet een modem/router hebben die gevoed wordt door een internetverbinding met een hoog debiet.

Sluit uw televisietoestel aan op uw modem/router door middel van een ethernetkabel. Gebruik hiervoor de LAN-poort die zich aan de achterkant van het televisietoestel bevindt.

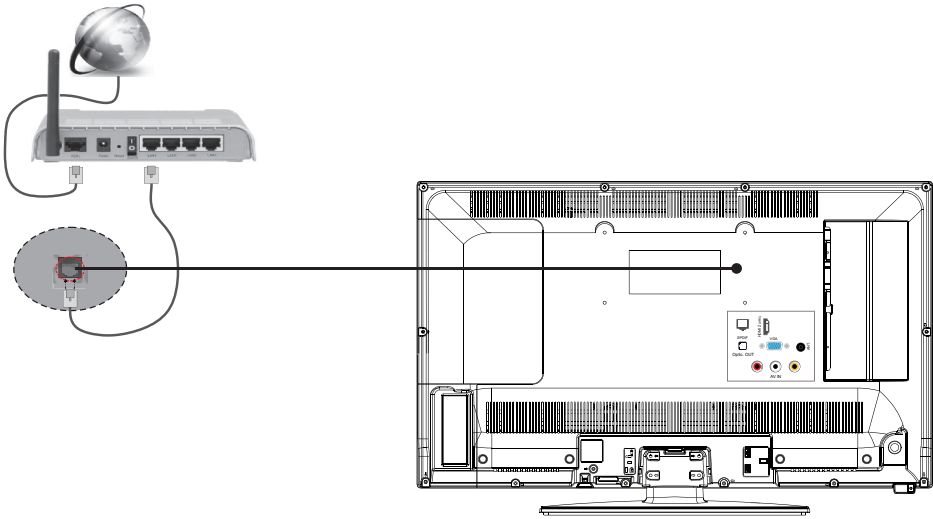

- Druk op de toets MENU van de afstandsbediening en ga vervolgens naar het menu **Instellingen** met de toets ▲.
- Gebruik de toets ► om naar het submenu **Network** te gaan.
- Druk op de toets OK. Selecteer het type netwerk **Randapparatuur met kabel**.

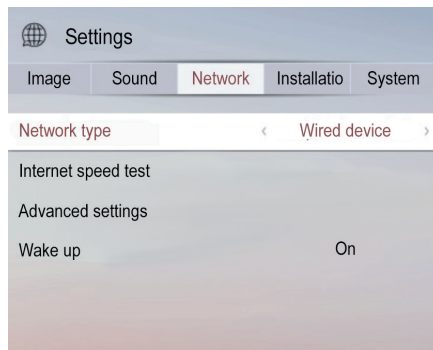

Ook kunt u een ethernetkabel gebruiken om uw televisietoestel rechtstreeks op het wandstopcontact van het netwerk aan te sluiten, afhankelijk van de installatie van uw woning.

Draadloze verbinding

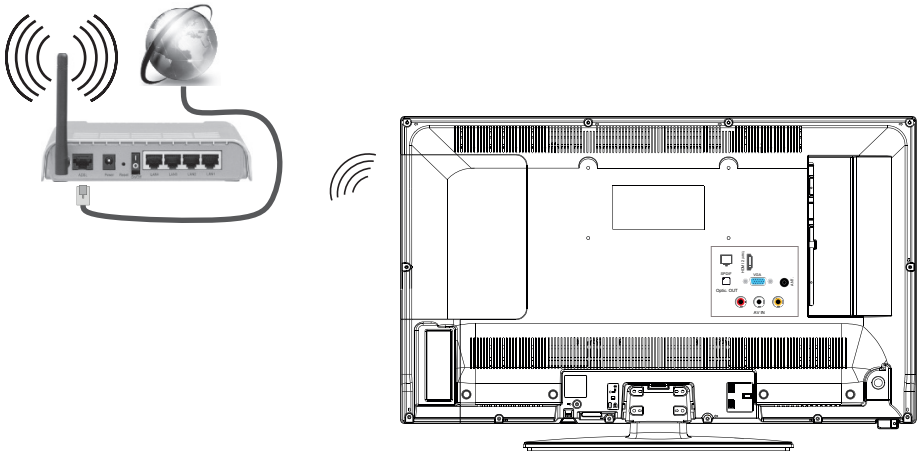



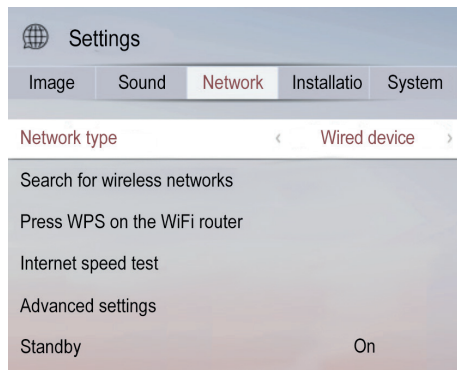















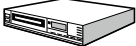





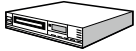

- Druk op de toets MENU van de afstandsbediening en ga vervolgens naar het menu **Instellingen** met de toets ▲.
- Gebruik de toets ► om naar het submenu **Netwerk** te gaan.
- Druk op de toets OK. Selecteer het type netwerk **Randapparatuur draadloos** met behulp van de knoppen ◀ of ►.

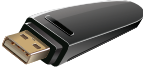
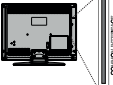

- Selecteer vervolgens **De draadloze netwerken zoeken** om het verbindingproces te starten. Druk op de toets OK.

- Het televisietoestel zoekt automatisch de draadloze netwerken. Vervolgens wordt een lijst met beschikbare netwerken weergegeven. Selecteer het netwerk in de lijst dat u interesseert.
- Wanneer het geselecteerde netwerk beveiligd is met een wachtwoord, voer dan de veiligheidssleutel in met behulp van de pijltoetsen en druk op de knop OK van de afstandsbediening.
- Wacht tot het IP-adres op het scherm verschijnt. Dit geeft aan dat de verbinding is gemaakt.
- Om de verbinding met het netwerk te verbreken, selecteer Type Netwerk en druk vervolgens op de knoppen ◀ of ▶ om in te stellen als Deactiveren.

Aansluitingen

Aansluiting	Type	Kabels (niet meegeleverd)	Randapparatuur
	VGA-aansluiting (achteraan)		
AUDIO-INGANG 	Audio PC/YPbPr Aansluiting (achteraan)	 Audiokabel YPbPr/PC	
	HDMI-aansluiting (zijkant en onderkant)		
SPDIF 	Aansluiting SFDIF (Optical Out) (achteraan)		
AV RETOUR 	Aansluiting AV retour (Audio/Video) (achteraan)	 Kabel AV	
HOOFDTELEFOON 	Aansluiting van de hoofdtelefoon (zijkant)		
USB 	USB-aansluiting (zijkant)		
	CI-aansluiting (zijkant)		
LAN 	Ethernet-aansluiting (achteraan)	 Kabel LAN / Ethernet	

NL

eerste installatie

Stop de stekker in het stopcontact en sluit de antenne aan op uw televisietoestel en zet vervolgens het toestel aan. Wanneer u uw televisietoestel de eerste keer gebruikt, verschijnt het menu **Eerste installatie** op het scherm.

1. Selecteer de gewenste taal met de toetsen ▲ en ▼ en druk vervolgens op de toets OK. Doe hetzelfde voor de keuze van uw land van woonplaats.
2. Nu wordt u gevraagd om een pincode in te voeren en te bevestigen (de keuze 0000 wordt niet aanvaard).
3. Nu moet u de optie **Winkelmodus** of de optie **Huismodus** selecteren. De **Winkelmodus** is enkel bedoeld om te worden gebruikt in de winkel. We raden u aan de **Huismodus** te selecteren voor een gebruik bij u thuis. U kunt naar deze optie gaan via het menu **Instellingen > Systeem > Plus > Winkelmodus** om deze later te in of uit te schakelen.
4. Selecteer de beeldmodus (**Natuurlijk** of **Glanzend**) en druk vervolgens op de toets OK om naar de volgende stap te gaan.
5. Via het menu **Vertrouwelijkheidsparamters** kunt u uw vertrouwelijkheidsvoorkeuren bepalen. Selecteer een functie en gebruik de pijltoetsen ◀ of ▶ om deze te activeren of te deactiveren. We raden u aan om de uitleg over elke functie die op het scherm wordt weergegeven, te lezen alvorens een wijziging uit te voeren. U kunt de toetsen P▲ of P▼ gebruiken om naar boven en naar beneden te scrollen en om de tekst volledig te lezen. U kunt uw voorkeuren op elk moment wijzigen via het menu **Instellingen > Systeem > Vertrouwelijkheidsparameters**. Wanneer de optie Internetverbinding is uitgeschakeld, verdwijnt het scherm Netwerk/Internetparameters en wordt het niet weergegeven.
6. Selecteer het type zoekopdracht met behulp van de toetsen ▲ en ▼ en de toets OK:
 - **Digitale antenne:** het televisietoestel zoekt digitale kanalen.
 - **Digitale kabel:** het televisietoestel zoekt digitale bekabelde kanalen.
 - **Analoog:** het televisietoestel zoekt analoge kanalen.

7. Druk op de knop OK van de afstandsbediening om het automatisch scannen van de kanalen in kabelmodus of in antennemodus te starten. Vermijd om het televisietoestel uit te zetten tijdens het instellen van de eerste installatie.
8. Eenmaal alle beschikbare kanalen en radiostations geregistreerd zijn, wordt de lijst met kanalen weergegeven op het scherm. Selecteer het kanaal van uw keuze met de toetsen ▲ en ▼ en druk vervolgens op de toets OK om dit kanaal op een volledig scherm weer te geven. Druk op de toetsen BACK of EXIT om de lijst met kanalen te laten verdwijnen.

basisgebruik

Aanzetten of in waakstand zetten van het televisietoestel

Dit televisietoestel staat aan of staat in waakstand. Het kan niet volledig worden uitgezet. Wanneer u voorziet uw televisietoestel lange tijd niet te gebruiken, trek dan de stekker uit het stopcontact.

- Om het televisietoestel aan te zetten

Zorg ervoor dat de stekker in het stopcontact zit.

Druk op de toets  (Power) van de afstandsbediening of op de bedieningsknop aan de achterkant van het televisietoestel. Het BLAUWE controlelampje knippert enkele seconden en gaat vervolgens uit.

- Om het televisietoestel in waakstand te zetten

Druk op de toets  (Power) van de afstandsbediening of enkele seconden op de bedieningsknop achteraan het televisietoestel. Het controlelampje knippert enkele seconden en blijft dan branden.

Selectie van de bron

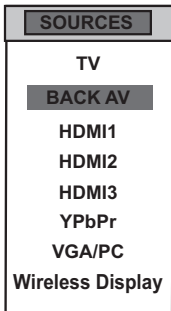



Eenmaal de externe systemen aangesloten zijn op uw televisietoestel, kunt u schakelen tussen uw verschillende ingangsbronnen: TV, BACK AV, HDMI1, HDMI2, HDMI3, YPbPr, VGA/PC, Wireless Display.

Druk op de toets  van de afstandsbediening.

Gebruik vervolgens de toetsen ▲ of ▼ van de afstandsbediening om een ingang te markeren en druk op de toets OK van de afstandsbediening om te bevestigen.

Instellen van het volume

Druk op de toetsen V+ of V- van uw afstandsbediening om het volume in te stellen volgens uw voorkeuren.

Indien u het geluid wilt uitzetten, druk op de toets  (Mute) van uw afstandsbediening. Druk opnieuw op  om deze functie te annuleren.

Selectie van de programma's

Druk op de toetsen P▲ of P▼ van de afstandsbediening om de kanalen te veranderen. U kunt het gewenste tv-kanaal rechtstreeks selecteren door op de toetsen 1, 2, 3, ... op de afstandsbediening te drukken. Om bijvoorbeeld kanaal 12 te selecteren, drukt u eerst op de toets 1 en vervolgens op de toets 2.

A screenshot of a television's channel list menu titled 'Liste des chaînes'. It displays a numbered list of channels from 1 to 10. Channel 7, 'ARTE', is highlighted with a dark background. The other channels listed are TF1, France 2, France 3, CANAL +, France 5, M6, D8, W9, and TMC.

Liste des chaînes	
1	TF1
2	France 2
3	France 3
4	CANAL +
5	France 5
6	M6
7	ARTE
8	D8
9	W9
10	TMC

Weergave van de lijst met kanalen

Wanneer u een kanaal bekijkt, druk op de toets OK om de lijst met kanalen die in het geheugen zitten weer te geven.

Weergave van de informatie over de uitzending

Wanneer u een kanaal bekijkt, kan bijkomende informatie over de lopende uitzending worden geraadpleegd (met name presentatie van het programma). Druk op de toets  om er heen te gaan.

Wanneer u een programma van de DDT bekijkt, druk op de toets  om naar de elektronische programmagids (EPG) te gaan en de informatie te bekijken, zoals de lijst met uitzendingen, het begin- en einduur van de programma's.

Een opname maken op een USB-stick

Neem een programma van de DDT op een externe USB-stick op door op de toets  te drukken.

In pauze zetten van de rechtstreekse uitzending (Timeshift)

U heeft de mogelijkheid om de rechtstreekse uitzending op pauze te zetten door op de toets  te drukken. Dit programma wordt opgeslagen maar niet opgenomen op uw externe USB-stick.

in de menu's scrollen

Na de batterijen in de afstandsbediening te hebben geplaatst, kunt u uw televisietoestel parametriseren door in de verschillende menu's te scrollen met behulp van de toetsen ▲, ▼, ◀, ▶, MENU, OK, BACK en EXIT.

Druk op de toets MENU om het configuratiemenu te openen en druk vervolgens op de toets ▼ om de verschillende configuratieopties te selecteren.

- Om te surfen op het internet en uw favoriete applicaties te gebruiken
- Om een afspelerbron
- Om de snelkoppelingen naar uw favorieten te personaliseren (kanalen, bronnen of internet)
- Om naar de programmagids te gaan en een opname te configureren
- Om uw televisietoestel te configureren of de gebruikshandleidingen

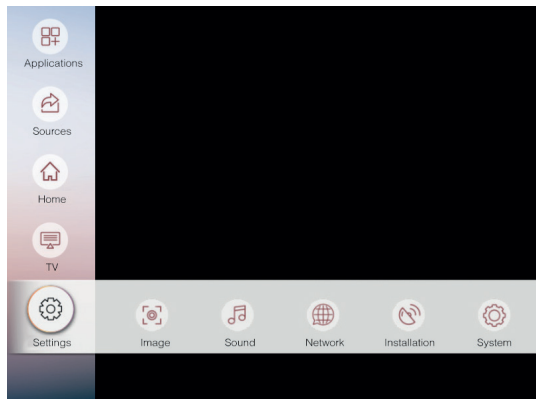

1. Druk op de toets OK om in een menu te gaan.
2. Druk op de toetsen ◀ of ▶ om een element te selecteren.
3. Druk op de toets OK om een instelling te selecteren of uit te voeren.
4. Indien u gedurende enkele seconden geen selectie maakt, wordt het hoofdmenu automatisch gesloten.
5. Druk op de toets BACK om naar het hoofdmenu terug te keren of op de toets EXIT om het menu te verlaten.

homemenu

In dit menu staan alle snelkoppelingen naar uw kanalen, uw bronnen of uw favoriete websites verzameld. Het verschijnt als eerste wanneer u op de toets MENU drukt.

U kunt het personaliseren zoals u wenst door op de pijl ▼ te drukken zodra u het symbool ▼ ziet onder een van de menu's, zoals aangegeven in onderstaand voorbeeld:

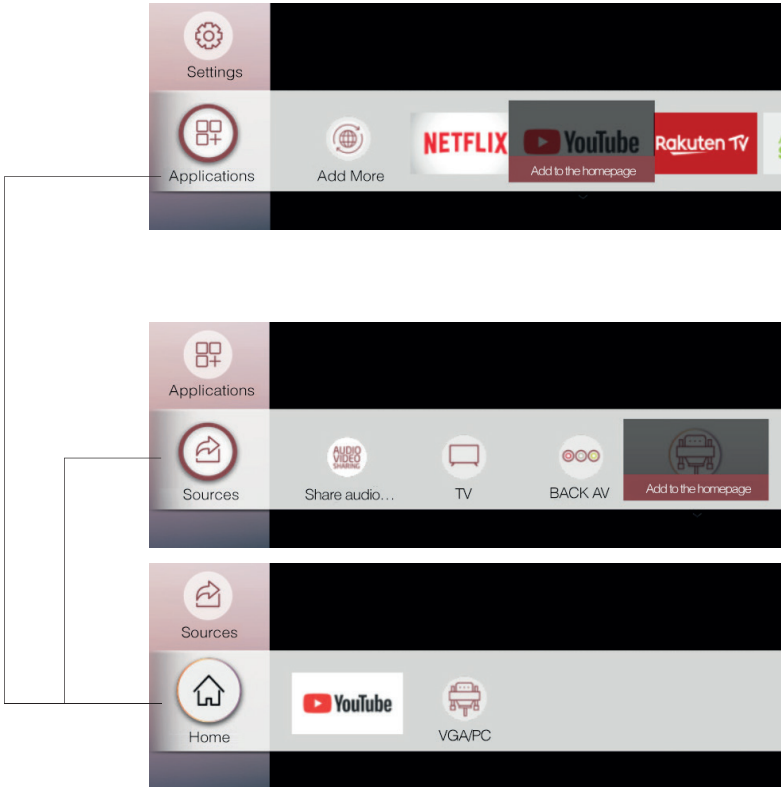

U kunt een snelkoppeling wissen wanneer u dit wenst door hem te selecteren en vervolgens op de pijl ▼ te drukken. Maar u kunt hem ook verplaatsen in de lijst met snelkoppelingen met behulp van de toetsen ◀ of ▶.

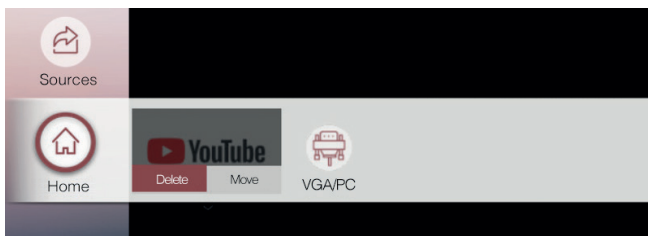

menu instellingen

Via dit menu kunt u de verschillende instellingen van uw televisietoestel configureren (**Beeld**, **Geluid**, **Netwerk**, **Installatie**, **Systeem**) en de gebruikshandleidingen raadplegen (**Handleidingen**).

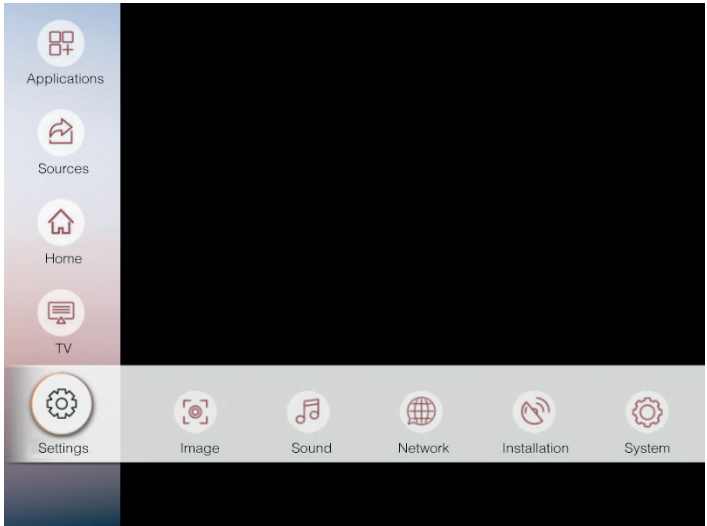

NL

Menu BEELD

Via dit menu kunt u het contrast, de lichtsterkte, de kleur, de scherpte, de tint, de temperatuur van de kleuren, het formaat van het beeld, de vermindering van het lawaai, ... aanpassen.

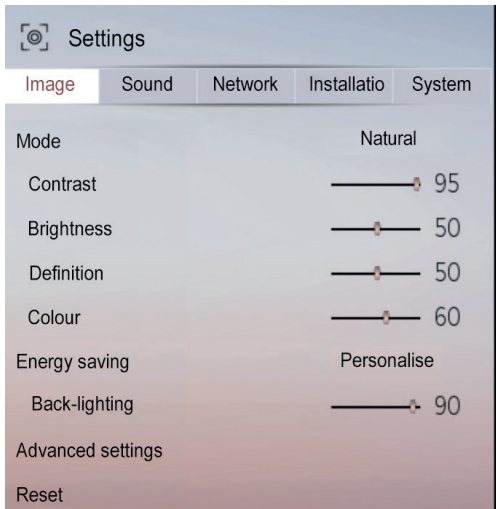

MODUS

U kunt de beeldmodus wijzigen in functie van uw voorkeuren of vereisten. De beeldmodus kan ingesteld worden op een van deze opties: **Cinema**, **Sport**, **Dynamisch** en **Natuurlijk**.

CONTRAST

Deze optie stelt het witheidsniveau van het beeld in. Verhoog het contrast om de witte sectoren van het beeld aan te passen of verminder het contrast om de zwarte sectoren van het beeld aan te passen.

LICHTSTERKTE

Deze optie stelt de lichtsterkte van het beeld in. Wanneer u de lichtsterkte verhoogt, worden de donkere delen van het beeld lichter. Wanneer u de lichtsterkte verlaagt, maakt u de bleke zones van het beeld donkerder.

RESOLUTIE

Deze optie stelt de scherpte van het beeld in. Verhoog het scherpteniveau om scherpere beelden te krijgen of verlaag het scherpteniveau om minder scherpere beelden te krijgen.

KLEUR

Deze optie stelt het verzadigingsniveau van het beeld in.

ENERGIEBESPARING

Met deze functie kunt u de energiebesparingsmodus instellen voor de opties **Personaliseren**, **Minimum**, **Middelmatig**, **Maximum**, **Auto**, **scherm uit** of **Stop**.

.ACHTERGRONDVERLICHTING

Deze parameter controleert het niveau van de achtergrondverlichting van uw scherm. Deze optie is inactief wanneer u een andere optie kiest dan **Personaliseren**.

GEAVANCEERDE INSTELLINGEN

.DYNAMISCH CONTRAST

Met deze optie kunt u de dynamische contrastverhouding instellen.

.RUISONDERDRUKKING

Wanneer het zendsignaal zwak is en er veel ruis op het beeld zit, gebruik dan deze optie om de ruis te onderdrukken.

.KLEURTEMP.

Deze optie stelt de waarde van de gewenste kleurtemperatuur in. De opties **Koud**, **Normaal**, **Warm** en **Personaliseren** zijn beschikbaar.

- **Koud:** Deze modus is ideaal voor stukken met intense verlichting: de instellingen van de lichtsterkte, de kleur en de scherpte zijn lager dan die van de andere modi.
- **Normaal:** Deze modus wordt over het algemeen gebruikt in een omgeving met constante lichtsterkte.
- **Warm:** Deze modus is ideaal voor duistere omgevingen. De lichtsterkte is hoger dan in de andere modi.
- **Personaliseren:** In deze modus kunt u de niveaus van rood, groen en blauw personaliseren. Wanneer deze modus wordt geselecteerd, wordt de instelling **Witpunt** toegankelijk. Verhoog de warmte of de frisheid van het beeld door op de knoppen links of rechts van de afstandsbediening te drukken.

.ZOOM BEELD

Deze parameter regelt het formaat en de grootte van het beeld. De volgende opties zijn beschikbaar: **Auto**, **Daadwerkelijk formaat, 16:9**, **Ondertitels, 14:9**, **14:9 Zoom**, **4:3**, **Cinema**

.FILMMODUS

De films worden opgenomen met een verschillend aantal beelden per seconden dan klassieke televisieprogramma's. Activeer deze functie wanneer u films bekijkt om de versnelde beelden beter te zien.

.VLEESKLEUR

Deze optie kan worden gewijzigd tussen -5 en 5.

.KLEURWIJZIGING

Met deze optie kunt u de rood- en groenniveaus personaliseren.

.HDMI BREEDBAND

Wanneer u televisie kijkt via een HDMI-bron, is de functie HDMI Hoog debiet beschikbaar. U kunt deze optie gebruiken om de zwartheid van het beeld te versterken.

POSITIE VAN DE PC

Deze optie verschijnt enkel wanneer de ingangsbron VGA/PC is geselecteerd.

.AUTOMATISCHE POSITIE

Deze parameter optimaliseert automatisch de weergave op het scherm. Druk op OK om de weergave te optimaliseren.

.POSITIE H

Deze optie verplaatst het beeld horizontaal naar de rechter- of linkerkant van het scherm.

.POSITIE V

Deze optie verplaatst het beeld verticaal naar boven of naar beneden op het scherm.

.PILOOTFREQUENTIE

De instellingen van de pilootfrequentie corrigeren de interferenties die verschijnen, zoals verticale lijnen in het beeld voor presentaties zoals rekenbladen, paragrafen of teksten in de kleinste lettertypes.

.FASE

Afhankelijk van de ingangsbron (computer, ...) kunt u een gesluierd of verzorgd beeld op het scherm zien verschijnen. U kunt de fase gebruiken om een meer helder beeld te krijgen.

HERINSTELLEN

Met deze optie worden de beeldparameters opnieuw ingesteld op de standaard waarden.

Menu GELUID

Via dit menu kunt u de audiomodus van de soundtrack instellen.

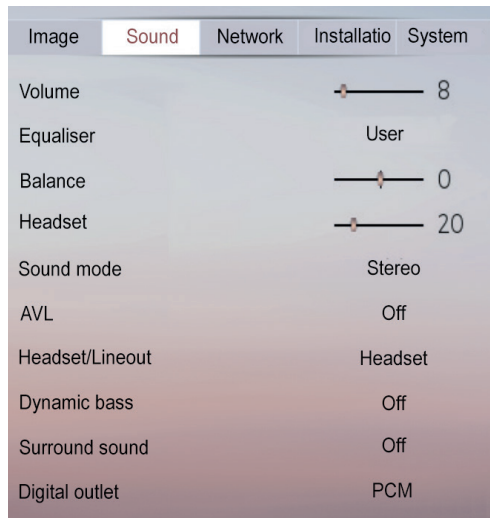

VOLUME

Met deze optie kunt u het niveau van het volume instellen.

EQUALIZER

De parameters van de equalizer kunnen enkel worden gewijzigd wanneer de modus **Gebruiker** is geselecteerd.

BALANS

Met deze optie kunt u de balans tussen de luidsprekers links en rechts aanpassen.

HOOFDTELEFOON

Met deze optie wordt het volume van de hoofdtelefoon ingesteld. Alvorens een hoofdtelefoon te gebruiken, gelieve u ervan te vergewissen dat het niveau laag is ingesteld om gehoorschade te vermijden.

GELUIDSMODUS

U kunt een geluidsmodus (**Dual-I**, **Dual-II** of **Stereo**) selecteren wanneer het geselecteerde kanaal deze optie ondersteunt.

AVL (AUTOMATISCHE BEPERKING VAN HET VOLUME)

Deze functie laat u toe een egaal volumeniveau te behouden wanneer u van kanaal verandert, dit om te grote schommelingen te vermijden.

HOOFDTELEFOON/GELUIDSUITGANG

Selecteer de optie **Lineout** wanneer u een externe versterker op uw televisietoestel wil aansluiten met behulp van een fiche voor een hoofdtelefoon. Wanneer u een hoofdtelefoon hebt aangesloten op uw televisietoestel, selecteer dan de optie **Hoofdtelefoon**.

Alvorens de hoofdtelefoon te gebruiken, gelieve u ervan te vergewissen dat dit element van het menu ingesteld staat als **Hoofdtelefoon**. Als het ingesteld staat op **Lineout**, zal de uitgang van de stekker van de hoofdtelefoon ingesteld staan op het maximumniveau, wat gehoorschade kan veroorzaken.

DOLBY AUDIO

De opties **Smart**, **Films**, **Muziek** en **Informatie** zijn beschikbaar. Selecteer **Gedeactiveerd** om deze functie te deactiveren. Sommige elementen van het menu Geluid zijn grijs gemaakt en onbeschikbaar wanneer ze ingesteld staan op een andere optie dan **Gedeactiveerd**.

SURROUND SOUND

Activeer of deactiveer de functie **Surround Sound**.

DYNAMISCHE BASS

Met deze functie kunt u de functie **Dynamische bas** activeren of deactiveren.

DIGITALE UITGANG

Met deze functie kunt u het type digitale geluidsuitgang instellen op (**PCM** of **Gecomprimeerd**).

Menu NETWORK

Via dit menu kunt u uw televisietoestel aansluiten op een draadloos netwerk of via een ethernetkabel.

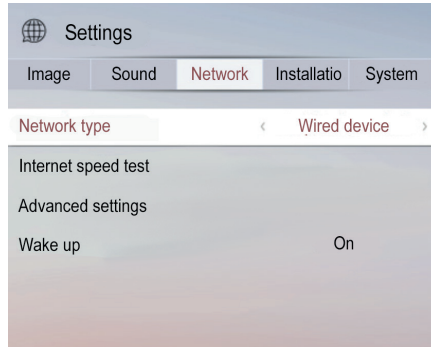

TYPE NETWORK

Met deze functie kunt u het type netwerk (**Randapparatuur kabel** of **Randapparatuur draadloos**) selecteren maar ook de netwerkverbinding deactiveren (**Deactiveren**).

DE DRAADLOZE NETWORKEN ZOEKEN (in modus **Randapparatuur draadloos**)

Via dit submenu kunnen de beschikbare draadloze netwerken worden weergegeven.

DRUK OP WPS OP DE WIFI-ROUTER (in modus **Randapparatuur draadloos**)

De WPS (Wifi Protect Setup) is een protocol dat toelaat zeer gemakkelijk verbinding te maken met het internet zonder een wachtwoord te hoeven invoeren. De verbinding wordt gemaakt via een knop op de router van uw toegangsprovider.

SNELHEIDSTEST INTERNET

Via deze functie kunt u uw internetsnelheid controleren.

GEAVANCEERDE INSTELLINGEN

Via deze functie kunt u de parameters van uw internetverbinding instellen.

IN WAAKSTAND ZETTEN

Via deze functie kunt u uw televisietoestel inschakelen door middel van een bericht dat op het netwerk wordt verstuurd, bijvoorbeeld vanaf een smartphone. Deze functionaliteit kan worden uitgeschakeld tijdens het eerste installatieproces. Om deze functie te activeren, stel de optie **Wakstand** in op **Aan**. Het systeem dat het netwerkbericht verstuurt en het televisietoestel moeten wel op hetzelfde netwerk zijn aangesloten. Wanneer u wil dat uw televisietoestel minder energie verbruikt in de Wakstand, kunt u deze functie deactiveren door de optie **Wakstand** in te stellen op **Uit**.

Menu INSTALLATIE

Via dit menu kunnen de verschillende parameters van het televisietoestel worden ingesteld.

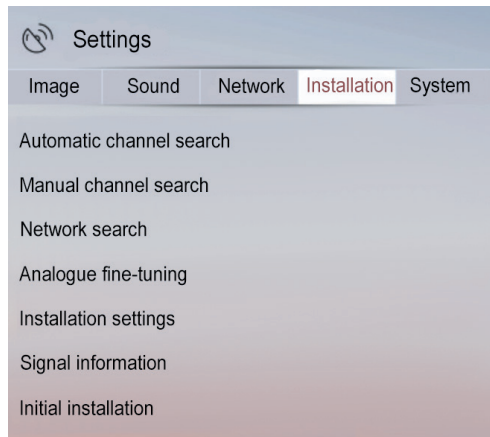

.AUTOMATISCH ZOEKEN VAN KANALEN

Deze optie geeft de automatische instelopties weer: **Digitale antenne** (Zoekt en registreert de DTT-kanalen), **Digitale kabel** (Zoekt en registreert de bekabelde DTT-kanalen), **Analoog** (Zoekt en onthoudt de analoge stations).

.MANUEEL ZOEKEN VAN KANALEN

Via deze functie kunt u een kanaal manueel toevoegen aan de lijst die reeds in het geheugen zit.

.NETWERK ZOEKEN

Met deze functie kunt u een kanaalzoekopdracht starten in het geselecteerde zendsysteem: **Digitale antenne** of **Digitale kabel** .

.ANALOGUE FIJNAFSTEMMING

U kunt deze instelling gebruiken voor de fijnafstemming van analoge kanalen. Deze optie is enkel beschikbaar wanneer analoge kanalen in het geheugen zitten.

.INSTALLATIEPARAMETERS

Deze optie geeft het menu weer van de installatieparameters. Wanneer u **zoeken in Waakstand** activeert, zoekt uw televisietoestel nieuwe kanalen of ontbrekende kanalen wanneer het televisietoestel in waakstand staat en vervolgens onthoudt het deze.

.EERSTE INSTALLATIE

Met deze optie worden alle geregistreerde kanalen en instellingen gewist en wordt de eerste installatie van het televisietoestel opnieuw gestart.

Menu SYSTEEM

Via dit menu kunnen de verschillende parameters van het televisietoestel worden ingesteld.

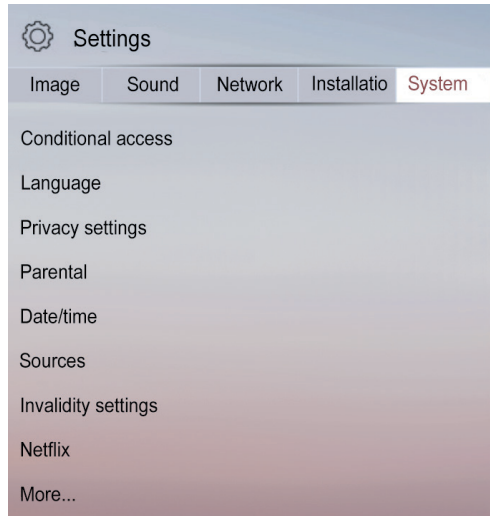

VOORWAARDELIJKE TOEGANG

Deze functie controleert uw voorwaardelijke toegangsmodule wanneer deze is aangesloten op uw televisietoestel.

TAAL

Via dit submenu kunt u de taal van uw keuze selecteren (taal van de menu's, taal van de ondertitels, ...).

GEHEIMHOUDINGSPARAMETERS

Via het menu **Vertrouwelijkheidsparamters** kunt u uw vertrouwelijkheidsvoorkeuren bepalen. Selecteer een functie en gebruik de toetsen P▲ of P▼ om deze te activeren of te deactiveren. We raden u aan om de uitleg over elke functie die op het scherm wordt weergegeven, te lezen alvorens een wijziging uit te voeren. U kunt de knoppen Programma +/- gebruiken om naar boven en naar beneden te scrollen en om de volledige tekst te lezen.

OUDERLIJK TOEZICHT

Voer het wachtwoord in (standaard 0000 of 1234) om de instellingen van het ouderlijk toezicht te wijzigen. U kunt ook een nieuwe **pincode** instellen. Indien u een pincode hebt ingesteld tijdens de eerste installatie, gebruik dan deze pincode.

DATUM/UUR

Via deze functie kunt u de datum en het uur dat op het scherm wordt weergegeven, instellen.

BRONNEN

Via deze functie worden de geselecteerde bronnen in- of uitgeschakeld. U kunt de bronnen een andere naam geven door **Naam bewerken** te selecteren. U kunt ook naar deze functie gaan via het menu **Bronnen > Instellingen bron**.

ONGELDIGHEIDSPARAMETERS

Deze functie geeft de toegankelijkheidsopties van het televisietoestel weer.

.HARDHORENDEN

Via deze optie worden de specifieke functionaliteiten ingeschakeld die verstuurd worden door de zender.

.GELUIDSBESCHRIJVING

Er wordt een verhaalpiste weergegeven op het scherm die bestemd is voor een blind of slechtziend publiek. Druk op de toets OK om alle opties te zien van het menu **Beschrijving audio**. Deze functie is enkel beschikbaar wanneer de zender deze ondersteunt.

De functionaliteit van de geluidsbeschrijving is mogelijk niet beschikbaar tijdens het opnemen of wanneer u in tijdverschuiving bent (Timeshift).

NETFLIX

Via deze optie kunt u uw ESN-nummer (*) weergeven en de toegang tot Netflix uitschakelen.

(*) Het ESN-nummer is een uniek identificatienummer voor Netflix dat speciaal aangemaakt is om uw televisietoestel te kunnen identificeren.

PLUS

.TIJDMENU

Deze optie laat u toe de weergaveduur van de menuschermen te wijzigen.

.CONTROLELAMPJE VAN DE WAAKSTAND

U kunt het controlelampje in- of uitschakelen wanneer uw televisietoestel in waakstand staat.

.HBBTV

U kunt deze functie activeren of deactiveren door deze in te stellen in de modus **Aan** of **Uit**.

.SOFTWARE-UPDATE

Selecteer deze functie om een update uit te voeren van uw televisietoestel via een verwijderbare USB-stick.

.VERSIE VAN DE APPLICATIE

Via deze functie kunt u de versie van de software die op uw televisietoestel is geïnstalleerd, weergeven.

.AUTOMATISCH UITSCHAKELEN VAN DE TV

Via deze functie kunt u het automatisch uitschakelen van het televisietoestel programmeren wanneer er gedurende een bepaalde tijd geen enkele handeling wordt uitgevoerd. (van 1 tot 8 uur). U kunt deze functie ook uitschakelen.

.WINKELMODUS

Wanneer de Winkelmodus is ingeschakeld (demonstratiemodus), zijn bepaalde elementen van het menu niet beschikbaar.

.DELEN AUDIO VIDEO

Met de functie **Audio/Video Delen** kunt u de bestanden delen die opgeslagen zijn op uw smartphone of uw tablet. Indien u in het bezit bent van een compatibele smartphone of tablet en de vereiste applicatie geïnstalleerd is, kunt u foto's op uw televisietoestel delen/afspelen. Voor meer informatie verwijzen we naar de instructies van uw software om te delen. De modus **Audio/Video Delen** is niet beschikbaar met de functie Internetportaal.

.MODUS ONDER SPANNING ZETTEN

Via deze parameter kunt u de voorkeuren van de modus onder spanning zetten configureren. De opties **Laatste status** en **Wakstand** zijn beschikbaar.

.VIRTUELE AFSTANDSBEDIENING

Via deze optie kunt u de virtuele afstandsbediening in- of uitschakelen.

.CEC

Via deze functie kunt u HDMI CEC compatibele toestellen via de afstandsbediening van het televisietoestel controleren via de HDMI-verbinding.

.CEC AUTOMATISCH INSCHAKELEN

Met deze functie is het mogelijk om met een aangesloten HDMI-CEC compatibel toestel het televisietoestel in te schakelen en automatisch om te schakelen naar de ingangsbron ervan. Druk op de knop Links of Rechts om deze functie in- of uit te schakelen.

.LUIDSPREKERS

Met deze optie kunt u het geluid van het televisietoestel beluisteren op een aangesloten compatibel audiosysteem. U kunt de afstandsbediening van het televisietoestel gebruiken om het volume van het audiosysteem in te stellen.

.ALLE COOKIES WEERGEVEN

Cookies zijn kleine bestanden die de websites op de harde schijf van uw computer zetten wanneer u ze de eerste keer bezoekt. Met deze functie kunt u ze bekijken.

.ALLE COOKIES WISSEN

Met deze optie kunt u alle cookies die in het geheugen van uw televisietoestel zitten, wissen.

.OSS

Via deze optie wordt de licentie-informatie van de gratis software weergegeven.

tv-menu

Via dit menu kunt u de lijst met kanalen wijzigen, naar de elektronische programmagids gaan en een opname programmeren.

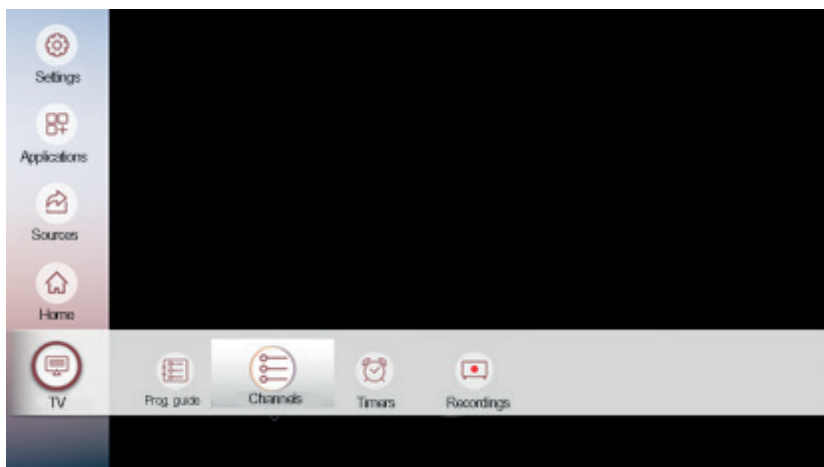

Programmagids

Bepaalde kanalen sturen informatie door over de programma's die ze uitzenden. Deze informatie is beschikbaar in de **Programmagids**. U kunt ook drukken op de toets .

Programme guide	7	Arte	10:20-11:20	
Mon 03/12/2018 10:37	360° Géo			
Current/next prog	Filter	Previous day	Next day	Supplements
Lun 03/12/2018	10:00		11:00	12:00
7. Arte	360° Géo	360° Géo		360° Géo
8. C8	Touche pas à mon poste !		TPMP : première partie	Touche pas
9. W9	W9 Hits		W9 Hits Gold	Général
10. TMC	Il était une fois à...			Le père
11. NRJ1212333	LE JOUR OU TOUT A		CRIMES	
12. TFX	Mon plus beau			
13. LCP		Emois & m	Emois & m	
14. France 4		Une saison au zoo	Une saison au zoo	
15. BFM TV	Le Live BFM			
16. CNEWS	L'heure des pros	Morandini Live		C'est arrivé un...
17. CSTAR	Top CSTAR	Top France		Top 80

Gebruik de toetsen ▲, ▼, ◀, ▶ om te navigeren tussen de verschillende programma's en druk vervolgens op de toets OK om de optie van uw keuze te selecteren:

- **Het kanaal selecteren:** het kanaal op een volledig scherm bekijken.
- **Meer informatie:** bijkomende informatie bekomen over het geselecteerde programma.
- **Registratie:** de opname van het geselecteerde programma programmeren.

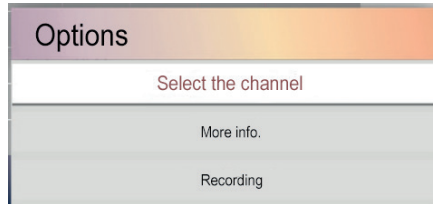

Ook kunt u op de toets BACK drukken om naar de volgende submenu's te gaan:

- **Nu/volgend schema:** per kanaal het huidige programma en het volgende programma zien.
- **Filteren:** een filter selecteren om enkel de programma's van uw keuze te zien. Om naar de volledig lijst met kanalen terug te keren, selecteer **Reset** en druk vervolgens op de toets OK.
- **Vorige dag / Volgende dag:** de programma's van de vorige dag of van de volgende dag zien.
- **Supplementen:** naar extra filters gaan om een meer precieze zoekopdracht uit te voeren.

Druk op de toets EXIT om de elektronische programmagids te verlaten.

Menu KANALEN

Uw televisietoestel sorteert alle stations die in de lijst met kanalen zijn opgeslagen. U kunt deze lijst met kanalen wijzigen, de favorieten of de actieve stations die in de lijst moeten worden opgenomen, configureren via het menu **Kanalen**. Druk op de knop OK om naar de lijst met kanalen te gaan.

.EEN KANAAL BEKIJKEN

- Selecteer het tabblad BEKIJKEN met behulp van de toetsen ◀ of ▶.
- Druk op ▲ of ▼ om het kanaal van uw keuze te selecteren.
- Druk op de toets OK om het op het volledige scherm te bekijken.

Channels		
Watch	Edit	Filter
2.	France 2	DTV
3.	F3 Nord-Pas - de-Calais	DTV
4.	CANAL+	HD
5.	France 5	HD
6.	M6	HD

.AAN HET TABBLAD HOME TOEVOEGEN

- Selecteer het tabblad BEWERKEN met behulp van de toetsen ◀ of ▶.
- Druk op ▲ of ▼ om het kanaal te selecteren dat u wenst toe te voegen aan het tabblad HOME.
- Druk één keer op de toets OK en selecteer vervolgens **Toevoegen aan de homepage**.
- Druk op de toets OK.
- Druk twee keer op de toets OK om te bevestigen of op EXIT om te verlaten.

Channels		
Watch	Edit	Filter
2	Add to the homepage	
3	Move towards position	
4	Delete	
5	Edit name	
6	Lock/Unlock	
7	Add/Delete Favourite	
8	Tick	
9	Select/Deselect all	

.EEN KANAAL VERPLAATSEN

- Selecteer het tabblad BEWERKEN met behulp van de toetsen ◀ of ▶.
- Druk op ▲ of ▼ om het kanaal te selecteren dat u wenst te verplaatsen.
- Druk één keer op de toets OK en selecteer vervolgens **Verplaats naar de positie**.
- Druk op de toets OK en voer vervolgens het kanaalnummer in met behulp van de cijfertoetsen van de afstandsbediening.
- Druk twee keer op de toets OK om te bevestigen of op EXIT om te verlaten.

.EEN KANAAL WISSEN

- Selecteer het tabblad BEWERKEN met behulp van de toetsen ◀ of ▶.
- Gebruik de toetsen ▲ of ▼ om het kanaal te selecteren dat u wenst te wissen.
- Druk één keer op de toets OK en selecteer vervolgens **Wissen**.
- Druk op de knop OK om te bevestigen. Er verschijnt een waarschuwingsbericht op het scherm.
- Druk twee keer op de toets OK om te bevestigen of op EXIT om te verlaten.

.DE NAAM VAN EEN KANAAL BEWERKEN

- Selecteer het tabblad BEWERKEN met behulp van de toetsen ◀ of ▶.
- Druk op ▲ of ▼ om het kanaal te selecteren waarvan u de naam wenst te bewerken.
- Druk één keer op de toets OK en selecteer vervolgens **Naam bewerken**.
- Druk op de toets OK en voer vervolgens de nieuwe naam van het kanaal in met behulp van de vier pijltoetsen van de afstandsbediening.
- Druk op de toets OK om te bevestigen of op de toets EXIT om te verlaten.

.EEN KANAAL VERGRENDELEN

- Selecteer het tabblad BEWERKEN met behulp van de toetsen ◀ of ▶.
- Druk op ▲ of ▼ om het kanaal te selecteren dat u wenst te vergrendelen.
- Druk één keer op de toets OK en selecteer vervolgens **Vergrendelen/Ontgrendelen**.
- Druk op de knop OK om te bevestigen. Nu moet u de pincode invoeren.
- Op de overeenkomstige lijn verschijnt een logo onder de vorm van een slotje. Dit betekent dat het geselecteerde kanaal is vergrendeld.
- Voer dezelfde handeling uit om het kanaal te ontgrendelen.

.BEHEER VAN DE FAVORIETEN

- Selecteer het tabblad BEWERKEN met behulp van de toetsen ◀ of ▶.
- Druk op ▲ of ▼ om het kanaal te selecteren dat u wenst aan te duiden als favoriet.
- Druk één keer op de toets OK en selecteer vervolgens **Favorieten toevoegen/verwijderen**.
- Selecteer de lijst van uw keuze (**Lijst 1** tot **Lijst 4**) met behulp van de toetsen ▲ of ▼ en gebruik vervolgens de toetsen ◀, ▶ om de lijst te activeren of te deactiveren. Nu kunt u enkel de kanalen zien die opgenomen zijn in uw favorietenlijstje.

.EEN KANAAL SELECTEREN

U heeft de mogelijkheid om de kanalen van uw keuze te selecteren (**Aanvinken**) door de toets OK te gebruiken of alle kanalen (**Alles markeren/demarkeren**).

.DE KANALEN FILTEREN

- Selecteer het tabblad FILTEREN met behulp van de toetsen ◀ of ▶.
- Druk één keer op de toets OK en selecteer vervolgens uw filter met behulp van de toetsen ▲ of ▼. De waarde van uw keuze instellen in functie van de geselecteerde filter.
- Druk op de toets OK om het resultaat van de filter te zien
- Om naar de volledig lijst met kanalen terug te keren, selecteer **Reset** en druk vervolgens op de toets OK.
- Druk op de toets EXIT om te verlaten.

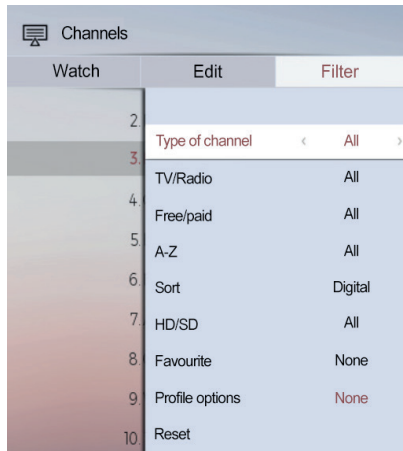

Menu TIMERS

Via dit menu kunt u een herinnering of een opname op een verwijderbare USB-stick programmeren.

- Selecteer het tabblad **Een timer toevoegen** met behulp van de toetsen ◀ of ▶ en druk vervolgens op de toets OK om te bevestigen. Het volgende venster verschijnt op het scherm:

Type of channel	< All >
Type of timer	Save
Channel	7 - Arte
Recording type	Time
Date	03/12/2018
Start	11:43
End	12:43
Running time	60 min
Repeat	Once
Change/Delete	Authorised
Playback	Use parental control

- Selecteer de opties van uw keuze met behulp van de toetsen ◀ of ▶ :
 - » Type kanaal: **Allemaal** of **enkel digitale antenne** (kanalen van de DTT).
 - » Type timer: **Opnemen** (een programma) of **Timer** (een oproep aanmaken zonder opname).
 - » **Kanaal**: Nummer van het kanaal dat u wenst op te nemen.
 - » **Datum / Begin / Einde**: Begin- en einduren van de opname die kunnen worden gewijzigd met behulp van de cijfertoeetsen van de afstandsbediening.
 - » **Duur**: De duur wordt automatisch berekend in functie van de informatie over het begin en het einde van de opname.
 - » Herhalen: **Eén keer**, **Dagelijks**, **Wekelijks** of **Dagen van de week** (maandag tot vrijdag).
 - » Wijzigen/Wissen: Wijzigingen aan een opname al dan niet toelaten eenmaal deze is aangemaakt.
 - » Afspelen: De code voor ouderlijk toezicht vragen om het afspelen van de opname toe te laten (**Verboden**).

Druk op de toets OK om de opname of de herhaling te bevestigen. De lijst met uw timers verschijnt op het scherm.

Nu kunt u op de toetsen ▲ of ▼ drukken om een timer te selecteren en vervolgens op de toetsen ◀ of ▶ om een programmering te wijzigen (**De geselecteerde timer wijzigen**) of om deze te wissen (**De geselecteerde timer wissen**).

Druk op de toets EXIT om het menu te verlaten.

Menu OPNAMES

Via dit menu kunt u de opgenomen bestanden vanaf het televisietoestel en die opgeslagen zijn in de verwijderbare USB-stick raadplegen.

Druk op de toetsen ▲ of ▼ om de programmatie van uw keuze te selecteren. Gebruik vervolgens de toetsen ◀ of ▶ om een van de volgende opties te selecteren:

- » **Afspelen:** De opname afspelen van bij het begin, vanaf de helft van de opname of vanaf een welbepaalde plaats.
- » **Bewerken:** De afspeelparameters van het bestand wijzigen (toelating om te wissen en noodzaak om de ouderlijke code in te voeren om het af te spelen).
- » **Wissen:** Het geselecteerde bestand wissen.
- » **Sorteren:** De bestanden sorteren in functie van de anciënniteit, de duur, de alfabetische volgorde, ...
- » **Instellingen:** De opnameparameters wijzigen.



- » **Vroeger beginnen van / Later eindigen van:** Het begin of het einde van de opname met enkele minuten verschuiven om er zeker van te zijn dat het programma volledig wordt opgenomen.
- » **Tijd voor de Timeshift:** De ruimte op de verwijderbare USB-stick bepalen die speciaal gewijd is aan het in pauze zetten van een rechtstreekse uitzending (Timeshift).

- » **Automatisch wissen van een opname:** Wanneer de grootte van uw opname meer bedraagt dan de beschikbare ruimte op de verwijderbare USB-stick, kunt u beslissen om een opname automatisch te wissen in functie van meerdere criteria (de oudste, de langste, de kortste, een al dan niet reeds bekeken opnamen). U kunt deze functie ook deactiveren door **Geen enkele** te selecteren.
- » **Informatie harde schijf:** Dit submenu geeft u informatie over de beschikbare ruimte op de verwijderbare USB-stick.
- » **De USB-randapparatuur formatteren:** Wanneer u uw USB-stick formateert zullen ALLE opgeslagen gegevens worden gewist en zal het bestandensysteem worden geconverteerd naar FAT32. In de meeste gevallen zullen werkingsfouten opgelost zijn na een formattering maar wel zult u al uw gegevens verliezen.

menu BRONNEN

Met dit menu kunt u rechtstreeks naar de randapparatuur gaan die aangesloten zijn op de verschillende afspelerbronnen (netwerk of lokaal) maar ook de bronnen van uw keuze activeren of deactiveren.



De audio- en videobestanden raadplegen vanaf een thuisnetwerk

Met de functie Audio/Video Delen kunt u foto's, muziek en video's weergeven en afspelen die in het geheugen van de multimediaserver zijn opgeslagen, die aangesloten is op hetzelfde netwerk als uw televisietoestel.

- Selecteer **Audio/Video Delen** met behulp van de toets ► en druk vervolgens op de toets OK om te bevestigen.
- Wanneer er netwerken beschikbaar zijn, verschijnen ze op het scherm. Selecteer de multimediaserver of het netwerk waar u verbinding mee wilt maken met behulp van de toetsen ▲ of ▼ en druk vervolgens op de toets OK.
- Selecteer het type medium zoals bijvoorbeeld **Video** of **Foto**. Selecteer vervolgens op het volgende scherm de map waarin de videobestanden zitten. Alle videobestanden verschijnen in een lijst op het scherm.
- Om naar de vorige map terug te keren, selecteer **Bovenliggende map**.
- Druk op EXIT om Audio/Video Delen te verlaten.

In geval van netwerkproblemen, trek de stekker van uw televisietoestel uit het stopcontact en stop hem opnieuw in. Speciale en uitgestelde afspeelmodi worden niet ondersteund door de functie Audio/Video Delen. Een afspeelbron selecteren

Gebruik de toetsen ◀ of ▶ om een van de afspeelbronnen te selecteren die weergegeven staan in de menubalk. Gebruik vervolgens de toets OK om te bevestigen.



NL

Een open applicatie op de smartphone bekijken op het scherm van het televisietoestel

Selecteer **Wireless Display** met behulp van de toets ▶ en druk vervolgens op de toets OK om te bevestigen.



Met uw televisietoestel kunt u de inhoud van uw foto's, uw video's of een open applicatie op uw smartphone of uw android* tablet bekijken zonder dat u een speciale applicatie moet installeren. Hiervoor moeten uw televisietoestel en uw smartphone aangesloten zijn op dezelfde internetbox. Uw televisietoestel zal aangesloten zijn via de kabel RJ45. Activeer de Wi-Fi-parameters van uw smartphone en sluit hem aan op uw internetbox. U kunt uw smartphone of uw tablet aansluiten op de smart tv via applicaties die beschikbaar zijn in de App Store* en de Play Store* (Nero streaming player*, enz.). Eenmaal deze applicaties zijn geïnstalleerd kunt u er video-, audio- en fotocontent mee delen op uw televisietoestel.

De compatibele applicaties geven automatisch het pictogram  weer wanneer een compatibele randapparatuur beschikbaar is.

Met een klik op het pictogram  rechts bovenaan kunt u verbinding maken met het televisietoestel. Daarna kunt u de smartphone blijven gebruiken tijdens het afspelen van een video op het televisietoestel. Bijvoorbeeld met de applicatie YouTube kunt u video's toevoegen aan de afspeellijst of een video onmiddellijk starten. Het televisietoestel gaat autonoom rechtstreeks de video op het internet zoeken. De video wordt afgespeeld, zelfs wanneer de smartphone of de tablet uit staat.

Een afspeelbron activeren of deactiveren

Selecteer **Instellingen bron** met behulp van de toets ► en druk vervolgens op de toets OK om te bevestigen.

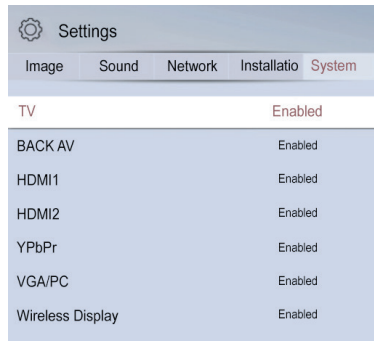

Met uw televisietoestel kunt u verschillende afspeelbronnen activeren of deactiveren. De gedeactiveerde afspeelbronnen verschijnen niet meer in de lijst met bronnen wanneer u op de toets  van de afstandsbediening drukt.

U kunt ook naar deze functie gaan via het menu **Instellingen > System > Bronnen**.

menu APPLICATIES

Wanneer uw televisietoestel verbonden is met internet, kunt u een veelvoud aan internetcontent raadplegen met een gewone klik op uw afstandsbediening. Via de applicaties van de smart tv kunt u genieten van muziek, video's en films die in real time gestreamd worden vanaf meerdere websites.

U kunt de meest recente films huren en video's bekijken op het internet. Bovendien hebt u toegang tot tal van onlineapplicaties in diverse categorieën, zoals actualiteit, sport, spelletjes, weerberichten, ontspanning, sociale netwerken en nog veel meer.

Met een speciale applicatie kunt u uw televisietoestel bedienen met uw smartphone.

Voor een weergave van superieure kwaliteit is een internetverbinding met een hoog debiet noodzakelijk.

Selecteer de applicatie van uw keuze met behulp van de toets ► en druk vervolgens op de toets OK om te bevestigen en de inhoud op het scherm van het televisietoestel weer te geven.

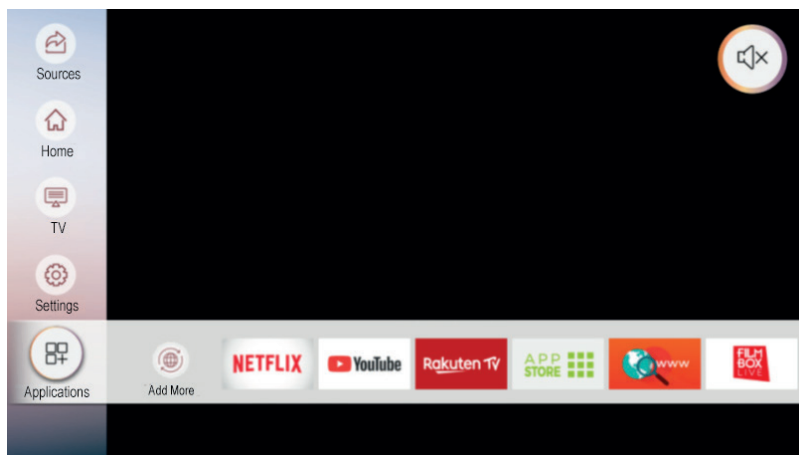

NI

De internetbrowser openen

Om naar de menu's van het internetportaal te gaan, druk op de toets MENU en vervolgens op de toets ▼ tot u het menu **APPLICATIES** bereikt.

Op het scherm verschijnt een selectie van menu's: NETFLIX*, YOUTUBE*... en de internetbrowser. Gebruik de toetsen ◀ of ▶ om de internetbrowser te selecteren en druk vervolgens op de toets OK om te bevestigen.



- In het eerste scherm van de browser worden de overzichten van de vooraf gedefinieerde koppelingen voor toegang tot de beschikbare websites weergegeven onder de vorm van snelkoppelingen, alsook de opties **Bewerken snelle toegang** en **Toevoegen aan snelle toegang**.

- Om de webbrowser te laten scrollen, gebruik de toetsen ◀ of ▶ van de afstandsbediening of van een aangesloten muis. Om de optiebalk van de browser te bekijken, druk op de toets ▲.
- De opties **Historiek**, **Tabbladen** en **Favorieten** en de balk van de browser met de knoppen **Vorige/Volgende**, **Bijwerken**, de **adres/zoekbalk** zijn beschikbaar.
- Om een website aan de lijst met snelkoppelingen toe te voegen, druk op de toets ▲. De balk van de browser verschijnt. Selecteer de knop **Snelle toegang** en druk op de knop OK.
- Selecteer vervolgens de optie **Toevoegen aan snelle toegang** en druk op de knop OK. Vul de lege ruimten door de namen en adressen van de website van uw keuze in te voeren, selecteer OK en druk vervolgens op de knop OK om te bevestigen.
- Er zijn meerdere manieren om websites te zoeken of te bezoeken met behulp van uw internetbrowser. Voer het adres van de website (URL) in de zoekbalk in, selecteer de knop **Verzenden** en druk vervolgens op de knop OK om naar de site te gaan.

Opmerkingen:

- Uw televisietoestel is compatibel met USB-muizen. Sluit uw muis of de adapter van uw draadloze muis aan op de USB-poort van uw televisietoestel om gemakkelijker en sneller te kunnen navigeren.
- Sommige internetpagina's bevatten flash-inhoud. Deze pagina's worden niet ondersteund door de browser.
- Uw televisietoestel ondersteunt geen downloads op het internet vanaf de browser.
- Mogelijk worden sommige websites niet ondersteund. Afhankelijk van de site zouden problemen met de inhoud kunnen optreden. Mogelijk kan sommige video-content niet worden gelezen.

Applicaties toevoegen aan het menu Home

Selecteer het tabblad **Meer toevoegen** met behulp van de toets ▶ en druk vervolgens op de toets OK om te bevestigen.



De lijst met beschikbare applicaties verschijnt.

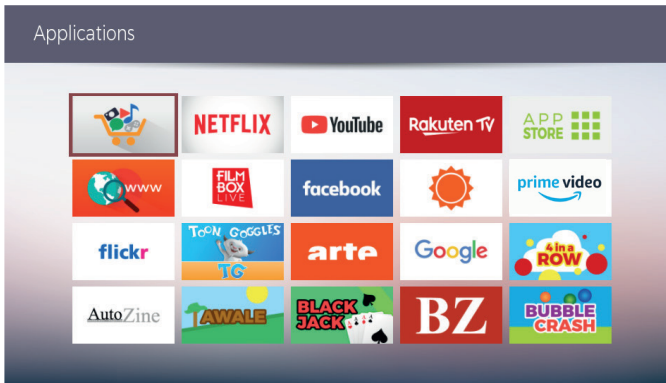

- Gebruik de toetsen ◀ of ▶ om te navigeren tussen de verschillende applicaties.
- Druk op de toets OK om naar de drie volgende submenu's te gaan: **De applicatie starten**, **Toevoegen aan de homepagina** of **Wissen**.
- Druk op de toets EXIT om app store van het televisietoestel te verlaten.

Naar de app store gaan

Selecteer het tabblad **APP STORE** met behulp van de toets ▶ en druk vervolgens op de toets OK om te bevestigen.



De lijst met beschikbare applicaties verschijnt op het scherm.

- Gebruik de toetsen ◀ of ▶ om te navigeren tussen de verschillende thema's (Sport, Nieuws, Muziek, ...).
- Druk vervolgens op de toets ▼ om een van de voorgestelde applicaties te selecteren. Het is wel niet mogelijk nieuwe applicaties te installeren.
- Druk op de groene toets om meer informatie te krijgen over de geselecteerde applicatie of druk op de toets OK om de applicatie te openen.
- Druk op de toets EXIT om app store van het televisietoestel te verlaten.

HBBTV-systeem

- HbbTV (staat voor Hybrid Broadcast Broadband TV) is een communicatienorm die bedoeld is om het uitzenden via televisiekanalen van bijkomende inhoud van de programma's die ze uitzenden te vergemakkelijken. Het laat kijkers toe informatie over films (samenvatting, filmgeschiedenis van de acteurs, ...), sportevenementen (statistieken over de spelers, statistieken over de rechtstreekse wedstrijd, tabel van ontmoetingen tijdens een competitie) of video-uitreksel van een programma, de videodienst op aanvraag van het kanaal, rechtstreekse stemmen, ... te raadplegen.
- Wanneer bijkomende inhoud beschikbaar is, verschijnt er rechts op het scherm een uitsparing wanneer van kanaal wordt gewijzigd. De beschikbaarheid van de inhoud hangt af van het uur van de uitzending en van het kanaal.
- Wanneer er een uitsparing verschijnt, volg dan de instructies die worden weergegeven op het scherm om naar de verschillende beschikbare diensten te gaan.

Het televisietoestel bedienen met zijn smartphone of tablet

Met de applicaties VESTEL SMART CENTER en GENERIC SMART CENTER kunt u uw mobiel toestel gebruiken als een afstandsbediening voor uw televisietoestel. Er zijn twee praktische applicaties om het AZERTY-klavier van uw smartphone te gebruiken.



VESTEL SMART CENTER



GENERIC SMART CENTER

Downloadprocedure onder Android*

Open de Play Store op uw smartphone of tablet, tik VESTEL SMART CENTER of GENERIC SMART CENTER in de zoekbalk. Eenmaal de applicatie is gevonden, klik op **Installeren** en vervolgens op **Aanvaarden en downloaden** om de installatie te voltooien.

Downloadprocedure onder iOS*

Open de App Store op uw iPhone, tik VESTEL SMART CENTER of GENERIC SMART CENTER in. Eenmaal de applicatie is gevonden, klik op **downloaden** en voer uw App Store-codes in om de applicatie te downloaden.

GENERIC SMART CENTER is een applicatie voor mobiele toestellen die is uitgevoerd met behulp van iOS- en Android-platformen. U kunt op uw tablet of uw telefoon gemakkelijk uw programma's rechtstreeks bekijken. Bovendien kunt u de applicaties van het portaal opstarten, uw tablet gebruiken als afstandsbediening en multimediabestanden delen.

INSCHAKELING

- Zorg ervoor dat het televisietoestel en het mobiele toestel aangesloten zijn op hetzelfde internetnetwerk.
- Activeer de optie Audio/Video Delen voor de functionaliteiten voor het delen van media.
- Druk op de knop Menu van de afstandsbediening, selecteer het menu Systeem > Parameters > Meer en druk op OK. Selecteer de opties **Audio/Video Delen** en **Virtuele afstandsbediening** en wijzig naar **Geactiveerd**. Uw televisietoestel is nu klaar om verbinding te maken met uw toestel.
- Installeer de applicatie Smart Center op uw draagbare randapparatuur.
- Start de applicatie Smart Center. Wanneer alle verbindingen correct zijn geconfigureerd, verschijnt de naam van uw televisietoestel op uw mobiele telefoon. Wanneer de naam van uw televisietoestel niet in de lijst verschijnt, wacht dan een ogenblik en druk op **Hernieuwen**. Selecteer uw televisietoestel in de lijst.



SCHERM VAN HET MOBIEL TOESTEL

De applicatie haalt de lijst met lopende kanalen op vanaf het televisietoestel bij het opstarten. Op het hoofdvenster vindt u de tabbladen terug voor toegang tot de verschillende functionaliteiten.

- **MIJN KANALEN:** De programma's worden weergegeven van de vier eerste kanalen uit de lijst met kanalen die opgehaald is vanaf het televisietoestel. U kunt de kanalen in de lijst wijzigen. Druk op de miniatuurafbeelding van het kanaal en houdt deze ingedrukt. Er verschijnt een lijst met kanalen en u kunt het kanaal dat u wenst te vervangen kiezen.
- **TV:** U kunt de inhoud zien vanaf het tabblad van het televisietoestel. In deze modus kunt u de lijst met opgehaalde kanalen van uw televisietoestel laten scrollen en klik op de miniatuurafbeelding om de details van de pagina's te zien.



- **OPNAMES:** Via dit tabblad kunt u uw opnames zien (indien beschikbaar) en uw actieve geheugensteuntjes. Om een ingang te wissen, druk gewoon op het wisicoon op elke lijn.
- **EPG:** Via dit tabblad kunt u de uitzendprogramma's van de geselecteerde kanalen zien. U kunt ook navigeren via de kanalen door een kanaal in het EPG-rooster te selecteren. Merk op dat het bijwerken / hernieuwen van EPG-informatie tijd kan vergen in functie van de kwaliteit van uw verbinding en van de webdiensten. De internetverbinding is noodzakelijk voor de EPG-informatie die verbonden is met het internet.
- **PORTAAL:** In dit tabblad worden de applicaties van het portaal weergegeven in een afroloverzicht. De geselecteerde applicaties worden op het scherm van uw televisietoestel weergegeven.
- **PARAMETERS:** Configureer de applicatie zoals het u goeddunkt. U kunt het volgende wijzigen:
 - Automatische vergrendeling (enkel op iOS): Het scherm van het toestel gaat na een bepaalde tijd automatisch uit. De standaard configuratie is gedeactiveerd, het scherm blijft aan.
 - Tv-uitzending starten: De functie FollowMeTV (indien beschikbaar) start automatisch wanneer deze parameter wordt geactiveerd. De standaard configuratie wordt gedeactiveerd.
 - Automatische verbinding met het televisietoestel: In geactiveerde modus wordt uw mobiele toestel automatisch verbonden met het laatst aangesloten televisietoestel en zendt het zoekscherm van het televisietoestel uit.
 - Van tv veranderen (enkel voor iOS): Geeft de actieve verbonden televisietoestellen weer. U kunt deze parameter kiezen om naar het scherm **Zoek TV** te gaan en een ander televisietoestel te selecteren.
 - De lijst met kanalen bewerken: U kunt met deze parameters uw gepersonaliseerde lijst met kanalen wijzigen.
 - De bron van de lijst met kanalen selecteren: U kunt de bron van de lijst met kanalen die gebruikt moeten worden met deze applicatie kiezen. De opties zijn **TV-lijst gebruiken** en **Eigen lijst gebruiken**. U kunt ook de optie **Mijn selectie onthouden** activeren om de bron van de geselecteerde lijst met kanalen in te stellen als permanente keuze. In dit geval, wanneer de geselecteerde bron beschikbaar is, zal ze gebruikt worden in de applicatie.
 - Versienummer: Geeft de versie van de lopende applicatie weer.

afspelen van een USB-stick

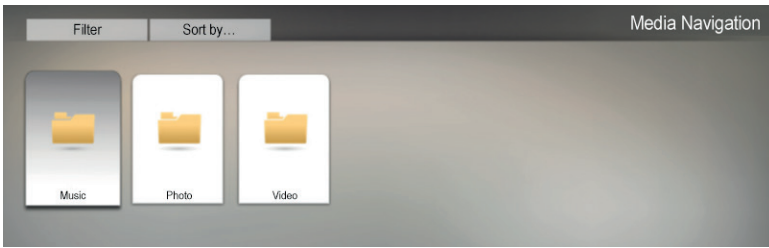
- Druk op de toets  van de afstandsbediening om de beschikbare bronnen weer te geven.
- Druk op de toetsen  of  om USB te kiezen en druk vervolgens op de toets OK om naar het multimediasgedeelte te gaan. De beschikbare mappen verschijnen op het scherm.
- Druk op de toetsen  of  om de map van uw keuze te selecteren.
- U kunt ook een filter uitvoeren door naar de tabbladen **Filteren** en **Sorteren op** te gaan met de pijl .



Een audiobestand afspelen

- Druk op  of  om de modus Muziek te selecteren en druk vervolgens op OK om te bevestigen.

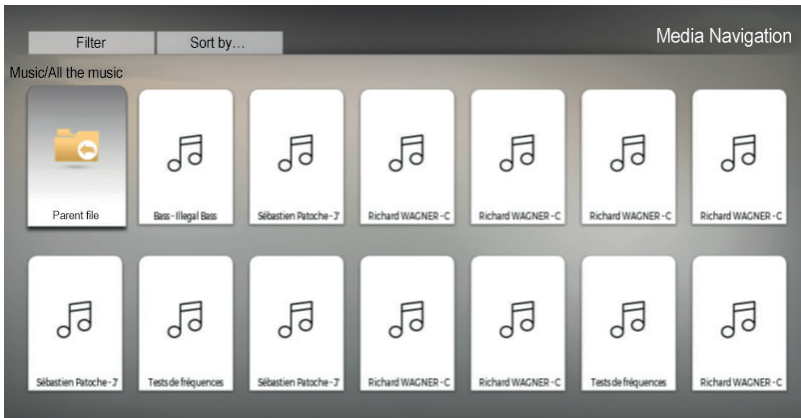

- Druk op de toetsen ◀ of ▶ om het muziekrepertorium van uw keuze te selecteren en druk vervolgens op de toets OK om te bevestigen.
- Selecteer een audiotrack met de vier pijltoetsen en druk vervolgens op OK om het afspelen te beginnen.
- Wanneer u een titel kiest, verschijnt er een extra menu onderaan het scherm. Indien dit niet het geval is, druk op de toets ▼.

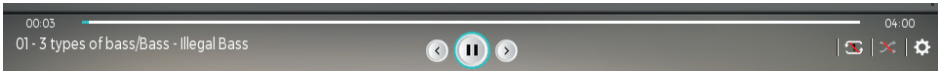

- Gebruik de toetsen ◀ of ▶ van de afstandsbediening om tussen de verschillende opties te navigeren: Volgend of vorig track, pauze/afspelen, herhalen, willekeurig afspelen en toegang tot het submenu GELUID (zie pagina 35).

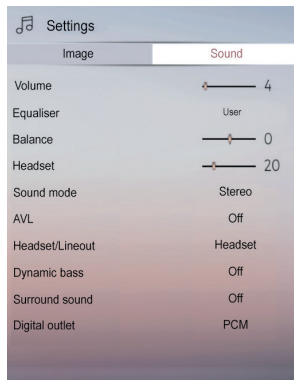

- Druk op de toets BACK om naar de vorige map terug te keren of op de toets EXIT om de media browser te verlaten.

Een FOTObestand bekijken

- Druk op de toetsen ◀ of ▶ om de modus Foto te selecteren en druk vervolgens op OK om te bevestigen.

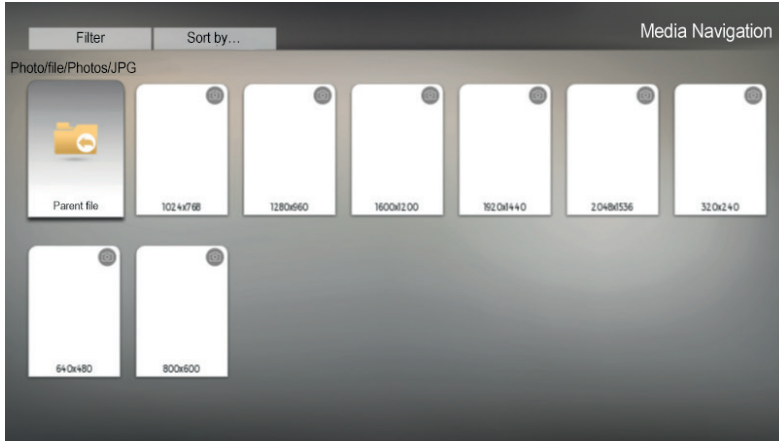

- Druk op OK en op de toetsen ◀ of ▶ om het fotorepertorium van uw keuze te selecteren.
- Selecteer een foto met de vier pijltoetsen en druk vervolgens op de toets OK om hem op het volledige scherm te bekijken;
- Onderaan het scherm verschijnt een extra menu.



- Gebruik de toetsen ◀ of ▶ van de afstandsbediening om tussen de verschillende opties te navigeren: Volgende of vorige foto, pauze/afspelen, zoom, draaien naar rechts of naar links, herhalen, willekeurig afspelen en toegang tot het submenu BEELD (zie pagina 31).

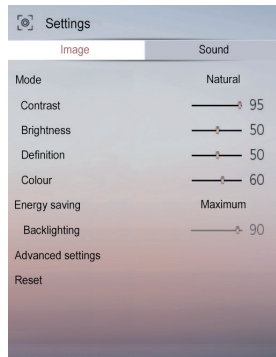

- Druk op de toets BACK om naar de vorige map terug te keren of op de toets EXIT om de media browser te verlaten.

Een videobestand raadplegen

- Druk op de toetsen ◀ of ▶ om de modus Video te selecteren en vervolgens op OK om te bevestigen.

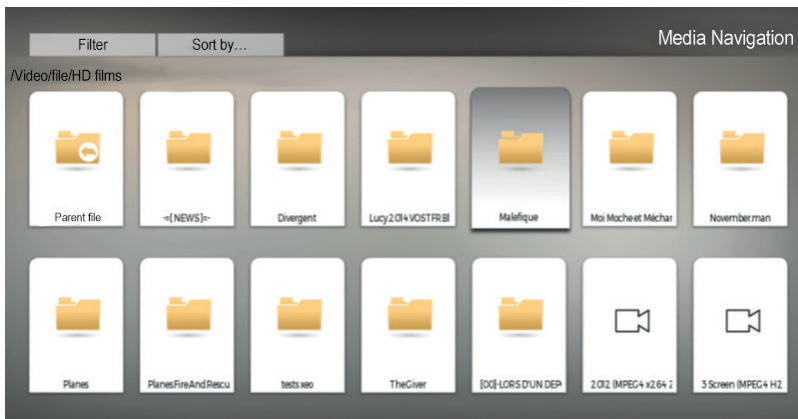

- Druk op OK en op de toetsen ◀ of ▶ om het videorepertoire van uw keuze te selecteren.
- Selecteer een video met de vier pijltoetsen en druk vervolgens op de toets OK om het afspelen op een volledig scherm te starten.
- Onderaan het scherm verschijnt een extra menu.

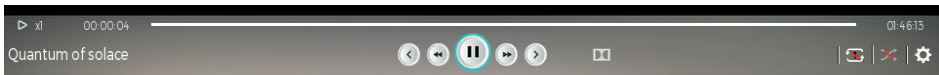

- Gebruik de toetsen ◀ of ▶ van de afstandsbediening om tussen de verschillende opties te navigeren: Volgend of vorig track, snel vooruit- of terugspoelen, pauze/afspelen, herhalen, willekeurig afspelen en toegang tot het submenu OPTIES.

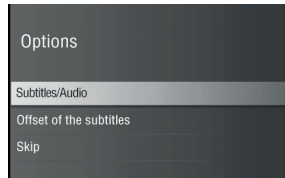

.ONDERTITEL/AUDIO

Met deze functie kunt u de taal van de ondertitels of de audiotaal selecteren. De beschikbare talen hangen af van de film.

.VERSCHUIVEN VAN DE ONDERTITELS

Met deze optie kunt u de weergave van de ondertitels verschuiven.

.NAAR DE TWEEDE GAAN

Met deze optie kunt u naar een welbepaalde plaats van de film gaan door de cijfer-toetsen van uw klavier te gebruiken.

- Druk op de toets BACK om naar de vorige map terug te keren of op de toets EXIT om de media browser te verlaten.

Instellingen van de media browser

U kunt sommige opties van de **Media Browser** instellen. Ga hiervoor naar het submenu  tijdens het afspelen van een audiobestand, een foto of een video met behulp van de toets ►.

Selecteer vervolgens de optie **Instellingen van de Media Browser**. Het volgende scherm verschijnt op het scherm:

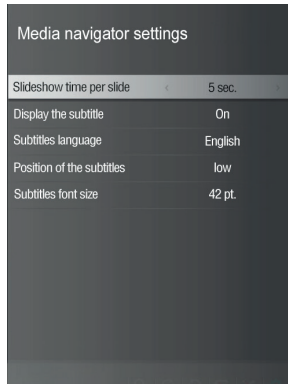

.DIAVOORSTELLING INTERVAL

Met deze functie kunt u de tijd tussen elke foto tijdens een diavoorstelling selecteren (van 5 tot 30 seconden).

.ONDERTITELING WEERGEVEN

Met deze optie kunt u de ondertiteling tijdens het afspelen van een film activeren of deactiveren.

.TAAL VAN DE ONDERTITELING

Met deze optie kunt u de taal van de ondertitels selecteren. De beschikbare talen hangen af van de film.

.POSITIE VAN DE ONDERTITELING

Met deze optie kunt u de ondertitels bovenaan of onderaan het beeld plaatsen.

.TEKENGROOTTE VAN DE ONDERTITELING

Met deze optie kunt u de grootte van de ondertitels selecteren.



- Het televisietoestel is compatibel met USB-randapparatuur die geformatteerd is met de bestandssystemen FAT32 of NTFS. We raden u aan de USB-randapparatuur te formatteren met behulp van het televisietoestel alvorens uw gegevens er in op te nemen.
- We kunnen niet waarborgen dat het toestel compatibel (werking en/of voeding van de bus) is met alle USB-opslagrandapparatuur en kunnen niet aansprakelijk worden gesteld voor elk verlies van gegevens dat kan optreden wanneer randapparatuur op dit toestel is aangesloten.
- Wanneer de bestanden groot zijn, kan het afspelen ervan door het systeem een zekere tijd in beslag nemen.
- Mogelijk wordt bepaalde USB-randapparatuur niet correct herkend.
- Afhankelijk van de inhoud kan het afspelen of weergeven van bepaalde bestanden onmogelijk zijn, zelfs wanneer ze in een compatibel formaat zijn.

installatie van een muurhouder

- Doe een beroep op een technicus om het toestel aan de muur te bevestigen. De fabrikant kan niet aansprakelijk worden gesteld voor materiële of lichamelijke schade die veroorzaakt zou kunnen worden in geval van installatie door de klant.
- Gelieve de bevestigingsmiddelen te gebruiken die geschikt zijn voor uw muur.
- Installeer uw televisietoestel enkel op een stenen of betonnen muur.
- Zorg ervoor dat kinderen niet aan het televisietoestel gaan hangen of er proberen op te klimmen.
- De muurbevestiging van het type VESA wordt afzonderlijk verkocht. Zorg er tijdens de installatie voor dat u de handleiding raadpleegt die meegeleverd is voor uw muurbevestiging.

L = 75 mm

H = 75 mm

Afmetingen van de schroeven:

L = min / max: 7 mm / 8 mm

Schroefdraad: M4

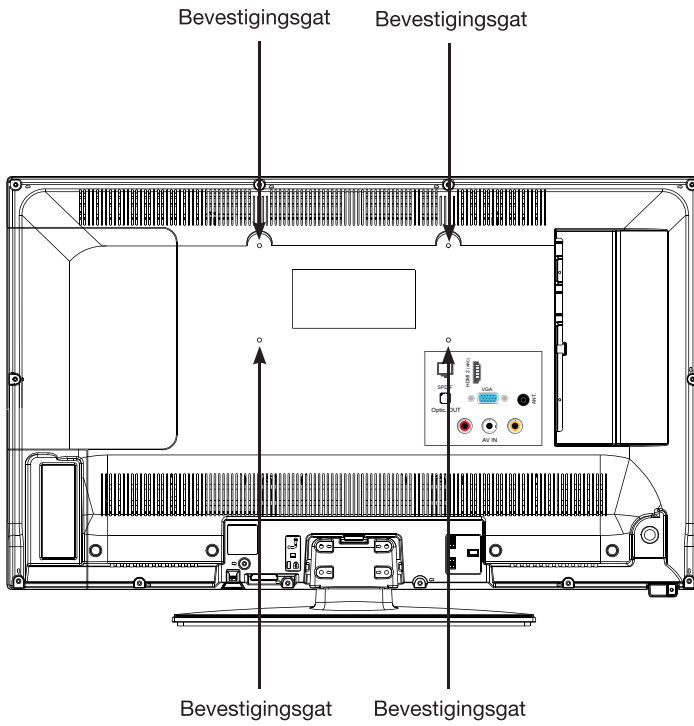

aansluiting met een computer

U beschikt over de mogelijkheid om een computer aan te sluiten op dit televisietoestel. Hiervoor is het noodzakelijk om uw computer te parametren door een van de volgende resoluties te gebruiken, afhankelijk van de capaciteiten van uw grafische kaart.

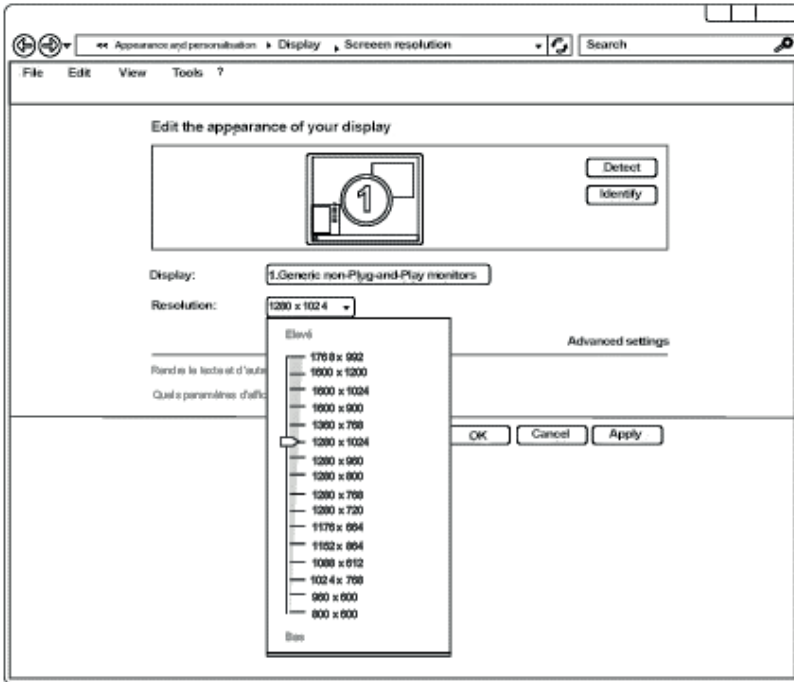

Wanneer u een computer bezit die uitgerust is met het besturingssysteem Windows7*, Windows8* of Windows10*, verschijnt het weergavevenster met de parameters zoals hierboven getoond:

- Klik met de rechter muisknop op het bureaublad Windows en vervolgens op Schermresolutie. Het venster met de weergave-eigenschappen verschijnt.
- Klik op de afrollijst Resolutie en stel vervolgens de weergaveresolutie in.
- Klik vervolgens op Geavanceerde parameters. Er verschijnt een nieuw venster. Klik op het tabblad Scherm en stel vervolgens de Bijwerkfrequentie van de monitor in. Zie hiervoor de tabel met technische kenmerken.
- Klik twee keer op ENTER om de twee vensters te sluiten.

- De parametragage van de computer verschilt afhankelijk van de grafische kaart. Gelieve uw dealer te contacteren om technische bijstand te bekomen.

Dit product Essentieel B is compatibel met de genoemde merken*

(* merken die toebehoren aan derden en die geen enkele band hebben met Sourcing & Creation)

probleemoplossing

Voer de volgende elementaire controles uit alvorens uw dienst na verkoop te contacteren.

Symptomen	Mogelijke oorzaken	Oplossingen
Geen stroomvoorziening.	De stekker zit niet in het stopcontact.	Controleer of de stekker goed in een wandstopcontact zit.
	Het stopcontact krijgt geen stroom.	Probeer de stekker aan te sluiten op andere stopcontacten om een kruistest uit te voeren.
Geen beeld of geluid.	De parameters van het beeld zijn slecht ingesteld.	Controleer de licht- en contrastinstellingen van het beeld.
	Er is geen geluid.	Controleer of de Mute-modus niet is ingeschakeld.
Geen DTT HD-kanalen of aanwezigheid van mozaïek.	De ontvangst van de Digital Terrestrial Television (DTT) is enkel mogelijk in de gedekte zones. Controleer of er een zender in de buurt staat. Controleer de kwaliteit en het vermogen van het ontvangstsignaal.	Controleer of de antennekabel goed op het televisietoestel is aangesloten. Keer terug naar de fabrieksinstellingen. Laat uw installatie controleren door een professional.
De afstandsbediening werkt niet.	Er zitten geen batterijen in de afstandsbediening of de batterijen zijn versleten.	Controleer of de batterijen correct in de afstandsbediening zijn geplaatst. Controleer de batterijen. Vervang ze wanneer ze versleten zijn.
De verwijderbare USB-stick wordt niet gelezen.	Het formaat wordt niet ondersteund.	Controleer of de afspeelformaten compatibel zijn met dit toestel. Koppel de verwijderbare drager los en sluit hem opnieuw aan. Formateer de USB-stick en probeer opnieuw.
De opname is niet volledig uitgevoerd.	De ruimte op de verwijderbare drager is onvoldoende.	Controleer de beschikbare ruimte op de USB-stick.

Onderbreking tijdens het afspelen

- Bewaar een afstand van minstens drie meter tussen de microgolfoven, draagbare telefoons, toestellen die uitgerust zijn met bluetooth* of elk ander toestel dat compatibel is met de Wi-Fi.
- Probeer het actieve kanaal op de WLAN-router te veranderen.

Internetverbinding onbeschikbaar / Delen audio video onmogelijk

- Wanneer het MAC-adres (een uniek identificatienummer) van uw computer of modem op regelmatige wijze werd geregistreerd, is het mogelijk dat uw televisietoestel niet verbonden is met het internet. In dit geval wordt het MAC-adres geauthenticeerd telkens wanneer u verbonden bent met het internet. Het gaat om een voorzorgsmaatregel tegen elke ongeoorloofde toegang. Aangezien uw televisietoestel over zijn eigen MAC-adres beschikt, kan uw internetprovider dit adres niet valideren. Hierdoor kan uw televisietoestel geen verbinding maken met het internet. Neem contact op met uw internetprovider opdat hij u de informatie verschaft over de manier waarop u verbinding met het internet kunt maken met andere randapparatuur, zoals uw televisietoestel.
- Het is bovendien ook mogelijk dat de internetverbinding onbeschikbaar is als gevolg van een firewall-probleem. Neem contact op met uw internetprovider wanneer u denkt dat uw probleem zich op dit niveau bevindt. De firewall zou het probleem kunnen verklaren inzake connectiviteit en niet-dekking tijdens het gebruik van het televisietoestel in de modus Audio/Video Delen of tijdens het navigeren via de functie Audio/Video Delen.

Domeinnaam niet geldig

- Vergewis u ervan dat u al op uw computer ingelogd bent met een toegelaten gebruikersnaam/wachtwoord en zorg er ook voor dat uw domein actief is alvorens welk bestand ook te delen in het programma van de mediaserver van uw computer.
- Wanneer het domein niet geldig is, kunt u problemen ervaren op het moment waarop u de bestanden in de modus Delen audio/video overloopt.

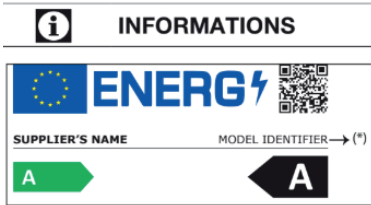

- U kunt de informatie over de modellen zoals die opgenomen is in de database van de producten terugvinden op de volgende website door het ID van uw model (*) op te zoeken zoals dat op het kenplaatje vermeld staat.

<https://eprel.ec.europa.eu/>

De serviceduur van uw toestel bedraagt 5 jaar. In de loop van deze periode zijn de originele wisselstukken beschikbaar om de goede werking van het toestel te garanderen.

U vindt de informatie over de herstelbaarheid van uw product terug op dit adres: <https://www.boulanger.com/info/assistance/>

vereenvoudigde EU-conformiteitsverklaring

Ondergetekende, Sourcing & Création, verklaart dat de radio-elektrische apparatuur van het type HD Televisietoestel Kéa 32WH/I Smart TV ESSENTIELB in overeenstemming is met de richtlijn 2014/53/EU.

De volledige tekst van de EU-conformiteitsverklaring is beschikbaar op het volgende internetadres: <https://www.boulanger.com/info/assistance>

Toutes les informations, dessins, croquis et images dans ce document relèvent de la propriété exclusive de SOURCING & CREATION. SOURCING & CREATION se réserve tous les droits relatifs à ses marques, créations et informations. Toute copie ou reproduction, par quelque moyen que ce soit, sera jugée et considérée comme une contrefaçon.

All information, designs, drawings and pictures in this document are the property of SOURCING & CREATION. SOURCING & CREATION reserves all rights to its brands, designs and information. Any copy and reproduction through any means shall be deemed and considered as counterfeiting.

Toda la información, diseños, dibujos e imágenes de este documento son propiedad de SOURCING & CREATION. SOURCING & CREATION se reserva todos los derechos de sus marcas, diseños e información. Cualquier copia y reproducción por cualquier medio será considerada como falsificación.

Alle Informationen, Zeichnungen, Skizzen und Bilder in diesem Dokument sind alleiniges Eigentum von SOURCING & CREATION. SOURCING & CREATION behält sich alle Rechte in Zusammenhang mit ihren Marken, Schöpfungen und Informationen vor. Kopien oder Reproduktionen, ungeachtet des dazu verwendeten Mittels, werden als Fälschung betrachtet und beurteilt.

Alle gegevens, tekeningen, schetsen en afbeeldingen in dit document zijn het exclusieve eigendom van SOURCING & CREATION. SOURCING & CREATION behoudt alle rechten met betrekking tot haar merken, creaties en informatie. Alle kopieën, of reproducties, met eender welk middel, worden beoordeeld en beschouwd als een vervalsing.



Protection de l'environnement

Ce symbole apposé sur le produit signifie qu'il s'agit d'un appareil dont le traitement en tant que déchet est soumis à la réglementation relative aux déchets d'équipements électriques et électroniques (DEEE). Cet appareil ne peut donc en aucun cas être traité comme un déchet ménager, et doit faire l'objet d'une collecte spécifique à ce type de déchets. Des systèmes de reprise et de collecte sont mis à votre disposition par les collectivités locales (déchèterie) et les distributeurs. En orientant votre appareil en fin de vie vers sa filière de recyclage, vous contribuerez à protéger l'environnement et empêcherez toute conséquence nuisible pour votre santé.

Protection of the environment

This symbol attached to the product means that it is an appliance whose disposal is subject to the directive on waste from electrical and electronic equipment (WEEE). This appliance may not in any way be treated as household waste and must be subject to a specific type of removal for this type of waste. Recycling and recovery systems are available in your area (waste removal) and by distributors. By taking your appliance at its end of life to a recycling facility, you will contribute to environmental conservation and prevent any harm to your health.

Protección del medio ambiente

Este símbolo en el producto significa que es un aparato cuyo tratamiento como residuo está sujeto a la normativa de Residuos de Aparatos Eléctricos y Electrónicos (RAEE). Por lo tanto, este dispositivo no se puede tratar en ningún caso como residuo doméstico, sino que se debe tratar específicamente como este tipo de residuos. Las autoridades locales (centros de recogida de residuos) y los distribuidores disponen de sistemas de devolución y recogida. Reciclando su dispositivo al final de su vida útil ayudará a proteger el medio ambiente y a evitar consecuencias perjudiciales para su salud.

Umweltschutz

Dieses Symbol auf dem Produkt bedeutet, dass es sich um ein Gerät handelt, dessen Entsorgung den Vorschriften für elektrische und elektronische Altgeräte (Elektronikschrott) unterliegt. Dieses Gerät darf daher auf keinen Fall als Haushaltsmüll behandelt werden und muss an einer spezifischen Sammelstelle für diesen Typ von Abfall abgegeben werden. Rücknahme- und Sammelsysteme werden Ihnen von den lokalen Gebietskörperschaften (Mülldeponie) und Vertrieben bereitgestellt. Indem Sie Ihr Gerät an seinem Lebensende dem Recycling zuführen, tragen sie zum Umweltschutz bei und verhindern schädliche Folgen für Ihre Gesundheit.

Milieubescherming

Dit op het apparaat aangebrachte symbool betekent dat het apparaat aan het einde van de levensduur afgevoerd moet worden volgens de voorschriften voor afgedankte elektrische en elektronische apparatuur (WEEE). Dit apparaat mag dus in geen geval bij het gewone huisafval weggeworpen worden maar moet naar een specifiek inzamelpunt teruggebracht worden. De gemeentes (vuilstorplaatsen) of de verkooppunten stellen inzamelsystemen en -punten tot uw beschikking. Door uw apparaat aan het einde van de levensduur in te leveren voor recycling, draagt u bij aan de milieubescherming en voorkomt u schadelijke gevolgen voor de gezondheid.



* Testé dans nos laboratoires

Garantie valide à partir de la date d'achat (ticket de caisse faisant foi). Cette garantie ne couvre pas les vices ou les dommages résultant d'une mauvaise installation, d'une utilisation incorrecte ou de l'usure normale du produit.

* Tested in our laboratories

Warranty valid from the date of purchase (receipt as proof of purchase). This warranty does not cover defects or damage caused by improper set up, incorrect use, or normal wear and tear of this product.

* Probado en nuestros laboratorios

Garantía válida desde la fecha de compra (el recibo servirá como justificante). Esta garantía no cubre defectos o daños que resulten de una instalación inadecuada, un uso indebido o un desgaste normal del producto.

* In unseren Labors getestet

Die Garantie läuft ab dem Kaufdatum (maßgeblich ist der Kassenzettel). Diese Garantie deckt keine Mängel oder Schäden, die aus unsachgemäßer Installation, falschem Gebrauch oder der normalen Abnutzung des Produkts resultieren.

* Getest in onze laboratoria

Waarborg geldig vanaf de datum van aankoop (kasticket geldt als bewijs). De garantie dekt geen gebreken of schade die voortvloeien uit een onjuiste installatie, een onjuist gebruik of de normale slijtage van het product.

essentiel



Art. 8008840
Réf. Kéa 32WH/I Smart TV

SERVICE RELATION CLIENTS /
Customer Relations Department /
Servicio de Atención al Cliente /
Kundenservice / Klientenafdeling

Avenue de la Motte
CS 80137
59811 Lesquin cedex

Assemblé en Turquie

SOURCING & CREATION
Avenue de la Motte
59810 Lesquin - FRANCE



Faites un geste éco-citoyen.
Recyclez ce produit en fin de vie.

Please behave responsibly
towards the environment. Recycle this
product at the end of its life.

Sea un ciudadano responsable con
el medio ambiente. Recicle este
producto al final de su vida útil.

Zeigen Sie Umweltbewusstsein:
Recycleln Sie dieses Produkt am Ende
seiner Lebensdauer.

Lever uw bijdrage aan het milieu. Recycle
dit product aan het einde van zijn
levensduur.