

essentiel 

TV 4K

50UHD-A8000 Android TV

55UHD-A8000 Android TV



Notice d'utilisation / User guide / Instrucciones de uso /
Bedienungsanleitung / Gebruiksaanwijzing

votre téléviseur

Description de l'appareil

FACE AVANT

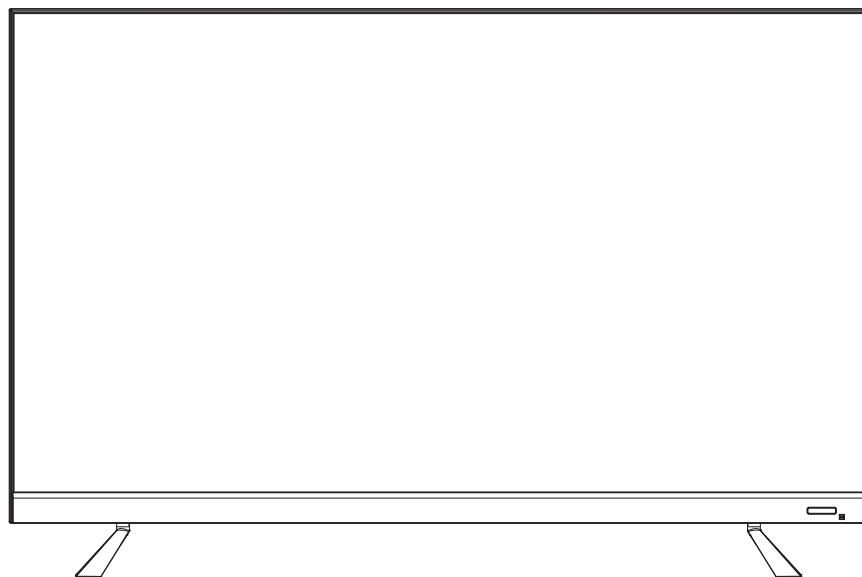

Voyant lumineux : Blanc lorsque le téléviseur est en veille, éteint lorsque le téléviseur est en fonction.

Capteur de la télécommande : Reçoit les signaux émis par la télécommande. Ne pas l'obstruer.

Utilisation du bouton de commandes :

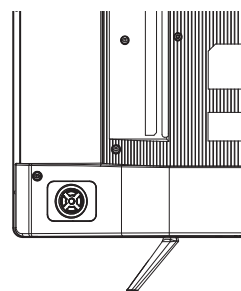

▲ : Accéder à la chaîne suivante.

▼ : Accéder à la chaîne précédente.

◀ : Augmenter le volume.

▶ : Diminuer le volume.

⏻ POWER : Allumer le téléviseur (appui long) / Accéder aux menus rapides du téléviseur (appui court).

CONNECTIQUES

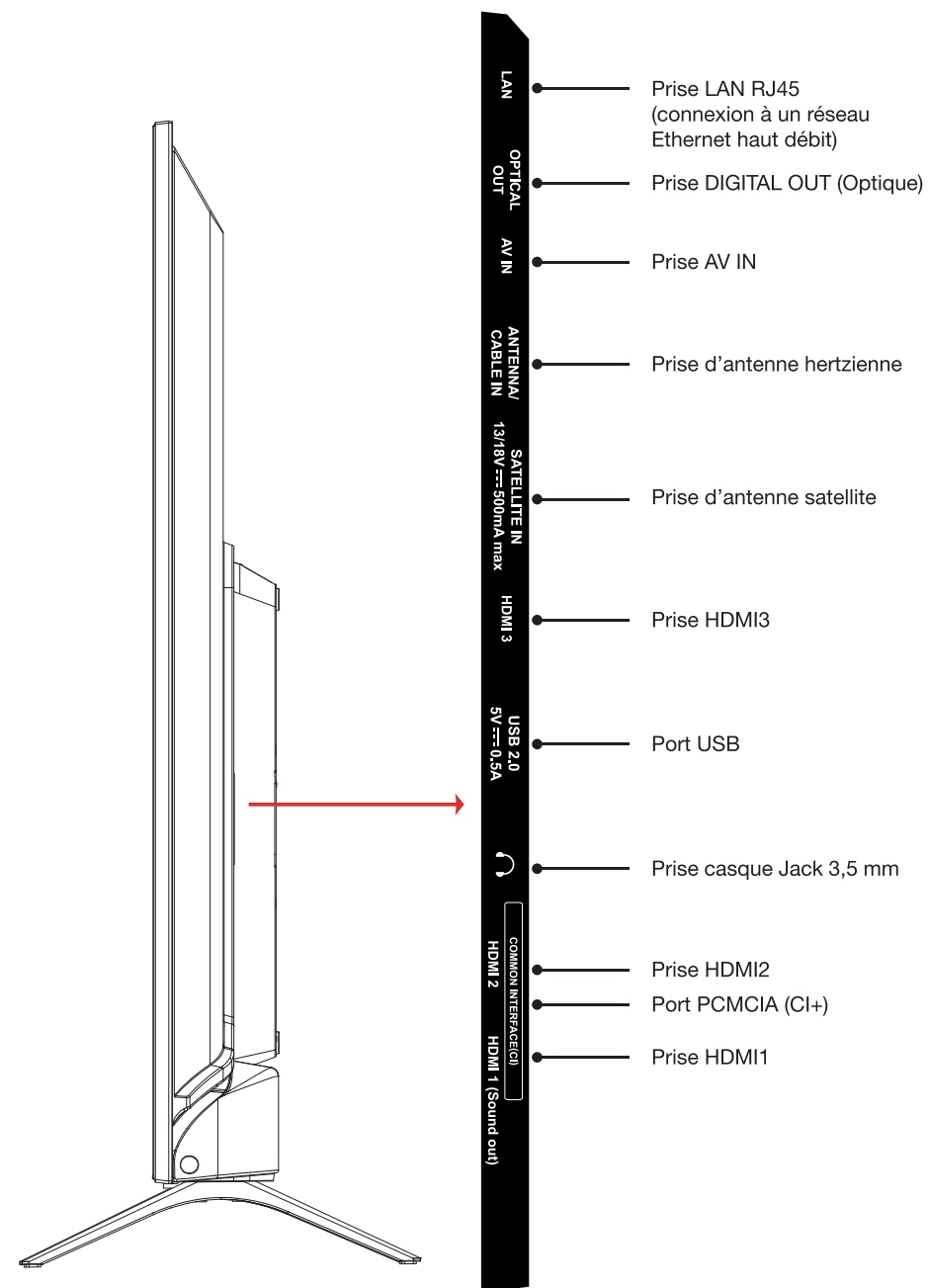

Les télécommandes

Votre téléviseur est livré avec 2 télécommandes : une télécommande classique et une télécommande simplifiée connectée en bluetooth*, sans pavé numérique, pour la commande vocale.

INSERTION DES PILES

Ouvrez le couvercle situé à l'arrière de chaque télécommande. Positionnez les piles dans le boîtier en respectant les indications de polarité « + » et « - » indiquées. Remplacez le couvercle.

Les deux télécommandes fonctionnent avec 2 type de piles : 2 piles LR03 AAA pour la grande télécommande, 2 piles LR06 AA pour la petite télécommande. Nous vous recommandons de n'utiliser que des piles alcalines. Retirez les piles de la télécommande si vous prévoyez de ne pas l'utiliser pendant un certain temps (plus d'un mois). Les piles usagées doivent être mises au rebut de façon sûre. Déposez-les dans des bacs de collecte prévus afin de protéger l'environnement.

ORIENTATION

Orientez la télécommande vers le capteur infrarouge situé à l'avant du téléviseur dans un angle de 30° pour que ce dernier reçoive les informations transmises.

- La portée de la télécommande est de 6 mètres.
- Assurez-vous qu'il n'y ait pas d'obstacles entre la télécommande et le capteur infrarouge et que la lumière du soleil ou une autre source lumineuse ne reflète pas dessus.

COUPLER LA TÉLÉCOMMANDE BLUETOOTH* AVEC LE TÉLÉVISEUR

La télécommande bluetooth*, destinée essentiellement à piloter votre téléviseur grâce à l'assistant vocal Google, doit être couplée au téléviseur lors du premier démarrage ou plus tard, en suivant les étapes décrites ci-dessous :



1. Appuyez sur la touche pour accéder à la page d'accueil.
2. Appuyez sur la touche pour accéder au «couplage RC».

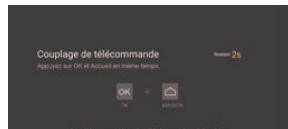

3. Suivez la «page de conseils sur les paramètres», appuyez simultanément sur et .
4. L'écran affiche « Couplage... ». Une fois le couplage terminé, l'écran affiche « Succès ! ».

Si le couplage n'a pas lieu au bout de 2 minutes, répétez les étapes ci-dessus pour effectuer un nouveau couplage.

Pour annuler le couplage de la télécommande bluetooth*, procédez comme suit :





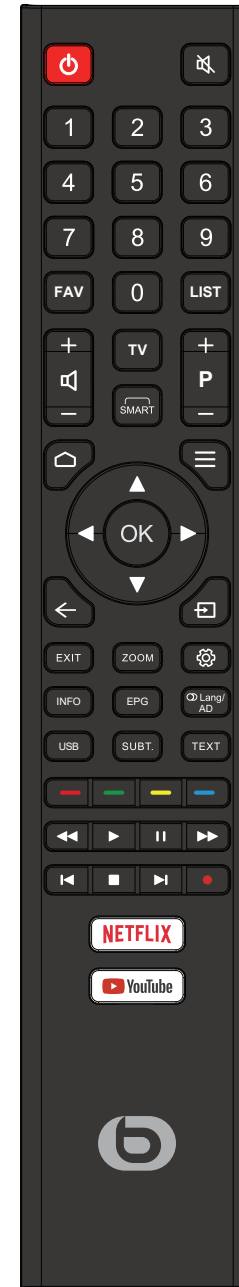







1. Appuyez sur la touche pour accéder à la page d'accueil.
2. Appuyez sur la touche , puis appuyez sur pour valider.
3. Sélectionnez le menu « Télécommande et accessoires», puis choisissez le nom de la télécommande bluetooth* pour accéder aux étapes suivantes.
4. Appuyez sur annuler le couplage, puis appuyez sur pour valider.

FONCTIONS DES TOUCHES DE LA TÉLÉCOMMANDE









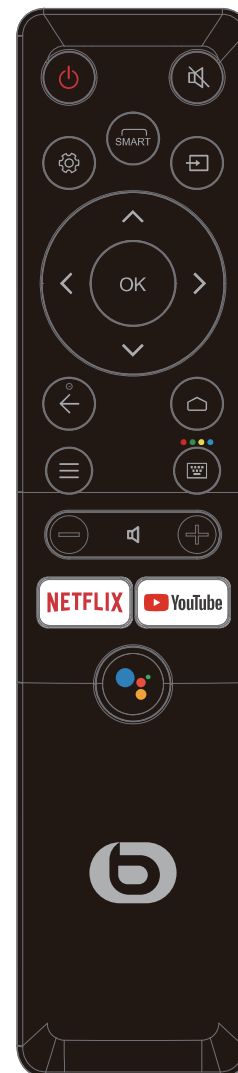







- Mettre le téléviseur sous/hors tension.
- Désactiver le volume.
- Touches numériques (0-9) : Sélectionner le numéro de la chaîne.
- Afficher la liste des chaînes favorites.
- Accéder à la liste des chaînes.
- Basculer sur la source de diffusion TNT.
- Accéder à l'interface des fonctions SMART.
- Augmenter ou diminuer le volume
- Accéder au programme suivant ou au programme précédent.
- Accéder à la page d'accueil.
- Entrer dans le menu de configuration rapide.
- Revenir au menu ou à l'interface précédente / Quitter une application en cours d'exécution.
- Afficher les sources de diffusion et de contenu disponibles.
- Naviguer entre les menus, les contenus, etc., / Afficher les sous-pages en mode télétexte.
- OK : Confirmer une sélection / Maintenir la page (en mode télétexte) / Afficher le menu des chaînes (en mode DTV).



-  • Revenir au menu ou à l'interface précédente / Quitter une application en cours d'exécution.
-  • Sélectionner le format de l'image.
-  • Afficher les menus de configuration du téléviseur.
-  • Afficher les informations sur le programme en cours de diffusion (si disponibles).
-  • Afficher le guide électronique des programmes.
-  • Sélectionner un type de son ou une langue audio.
-  • Accéder au contenu de votre support amovible USB.
-  • Accéder au menu des sous-titres.
-  • Afficher le télétexte (si disponible) : appuyez de nouveau pour superposer le télétexte sur une image normalement retransmise (mélange).
-  • TOUCHES DE COULEUR : Suivre les instructions qui s'affichent à l'écran pour les fonctions des boutons de couleur.
 - ◀◀ : Lecture rapide en arrière.
 - ▶ : Démarrer la lecture.
 - || : Suspendre la lecture / Lance la mise en pause du direct (Timeshifting).
 - ▶▶ : Avancer la lecture.
 - ◀ : Accéder à la piste précédente.
 - ■ : Suspendre définitivement la lecture.
 - ▶ : Accéder à la piste suivante.
 - ● : Effectuer un enregistrement instantané.
-  • Lancer l'application Netflix.
-  • Lancer l'application YouTube.



-  • Mettre le téléviseur sous/hors tension.
-  • Désactiver le volume.
-  • Accéder à l'interface des fonctions SMART.
-  • Afficher les menu de configuration du téléviseur.
-  • Afficher les sources de diffusion et de contenu disponibles.
-  • Naviguer entre les menus, les contenus, etc. / Confirmer les sélections de l'utilisateur.
-  • Quitter le menu et retourner au menu précédent.
-  • Accéder à la page d'accueil du téléviseur connecté.
-  • Accéder au clavier virtuel.
-  • Entrer dans le menu de configuration rapide.
-  • Augmenter ou diminuer le volume.
-  • Lancer l'application Netflix.
-  • Lancer l'application YouTube.
-  • Activer le micro pour interagir avec Google Assistant du téléviseur (uniquement disponible lorsque la connexion au réseau est normale).

consignes d'usage

LISEZ ATTENTIVEMENT CES INSTRUCTIONS AVANT D'UTILISER L'APPAREIL ET CONSERVEZ LES POUR POUVOIR VOUS Y REPORTER ULTÉRIEUREMENT.



ATTENTION : POUR RÉDUIRE LES RISQUES D'INCENDIE OU DE CHOC ÉLECTRIQUE, N'OUVREZ PAS LE COUVERCLE OU LE PANNEAU ARRIÈRE.

Aucune pièce de cet appareil ne peut être réparée ou remplacée par l'utilisateur. Confiez les réparations et l'entretien exclusivement à un personnel qualifié. Tout démontage de l'appareil entraînera l'annulation de la garantie.



Le symbole de l'éclair dans un triangle équilatéral attire l'attention de l'utilisateur sur la présence, dans le boîtier de l'appareil, d'une tension élevée, non isolée, dont l'amplitude pourrait être suffisante pour constituer un risque de décharge électrique sur les personnes.



Le point d'exclamation inscrit dans un triangle équilatéral attire l'attention de l'utilisateur sur la présence de consignes de sécurité importantes de fonctionnement ou de maintenance (entretien courant) dans la notice accompagnant l'appareil.

Usage

- Cet appareil est destiné à un usage domestique uniquement et non pas à un usage commercial ou industriel. N'utilisez l'appareil que comme indiqué dans ce mode d'emploi.
- Cet appareil ne doit pas être utilisé par des enfants sans surveillance. Veillez à ce que les enfants ne jouent pas avec l'appareil.

Source d'alimentation

- Avant de brancher votre appareil, vérifiez que la tension d'alimentation indiquée sur la plaque signalétique de l'appareil corresponde bien à celle de votre installation électrique.
- Branchez la fiche d'alimentation sur une prise secteur reliée à la terre et facilement accessible.
- La fiche secteur constitue le seul moyen de débrancher l'appareil totalement de l'alimentation secteur. Pour être certain que l'appareil n'est plus alimenté, cette fiche doit être débranchée de la prise murale.
- Veillez à débrancher la fiche secteur de la prise de courant en cas d'orage ou de non utilisation prolongée.

Prise secteur et cordon d'alimentation

- Veillez à ce que la fiche secteur et le cordon d'alimentation ne puissent être écrasés ou coincés, en particulier au niveau des fiches, des prises de courant et au point de raccordement à l'appareil.
- Veillez à positionner le cordon d'alimentation de telle sorte qu'il soit impossible de marcher ou de trébucher dessus.
- Lorsque vous débranchez le téléviseur, tirez-le toujours au niveau de la prise, ne tirez pas sur le câble lui-même.
- N'utilisez pas l'appareil ou le cordon d'alimentation avec les mains mouillées.
- Ne nouez jamais le cordon et ne l'attachez pas avec d'autres cordons.

- Si le cordon d'alimentation est endommagé, il doit être remplacé par votre revendeur, son service après-vente ou une personne de qualification similaire afin d'éviter tout danger.
- Ne plongez jamais le cordon d'alimentation ou l'appareil dans l'eau ou tout autre liquide.

Installation

- Veillez à installer l'appareil sur une surface plane et stable et de dimensions suffisantes pour l'accueillir.
- N'installez pas votre téléviseur sur un autre appareil électrique.
- Cet appareil doit être utilisé dans un climat tempéré et uniquement en intérieur.

Support

- Veillez à la stabilité du support sur lequel vous placez l'appareil. Si vous utilisez un chariot, déplacez l'appareil avec prudence afin d'éviter de le renverser et de blesser quelqu'un.
- Utilisez uniquement les socles, bases et trépieds recommandés par le fabricant ou vendus avec l'appareil. Si vous utilisez un socle, veillez à ce qu'il ne tourne pas lors du transport de l'ensemble téléviseur + socle, ceci afin d'éviter de blesser quelqu'un. Le dispositif doit être fixé au sol ou au mur comme indiqué dans les instructions d'utilisation afin d'éviter tout dégât éventuel.

Humidité et eau

- N'exposez pas cet appareil à la pluie ou à l'humidité afin d'éviter tout risque d'incendie ou de choc électrique.
- Évitez toute éclaboussure et ne placez pas d'objets contenant un liquide (comme un vase) sur ou à proximité de l'appareil.
- N'utilisez pas cet équipement dans un endroit humide et mouillé (évités les salles de bains, l'évier et la proximité d'une machine à laver).
- Si un liquide ou un objet pénètre dans le téléviseur, débranchez-le et ne l'utilisez plus avant sa vérification par le service après-vente.

Sources de chaleur

- N'installez pas cet appareil à proximité des sources de chaleur telles que les radiateurs, les fours, et autres appareils (y compris les amplificateurs) qui génèrent de la chaleur.
- Ne pas placer sur ou à proximité de l'appareil des sources de flammes nues, telles que des bougies allumées.

- Veuillez ne pas exposer cet appareil à la lumière directe du soleil, à la poussière ou à des vibrations.

Ventilation et intrusion d'objets

- Les fentes et les ouvertures de l'appareil servent pour la ventilation et assurent un fonctionnement fiable.
- N'obstruez aucun orifice de ventilation en couvrant les ouvertures de ventilation par des objets tels que des journaux, une nappe, des rideaux, etc.
- Ne placez pas l'appareil sur un lit, un divan ou toute autre surface similaire qui pourrait boucher les orifices de ventilation.
- Veillez à laisser un espace d'au moins 10 cm autour de l'appareil afin de garantir une bonne ventilation.
- Veillez à ce qu'aucun objet ne tombe et qu'aucun liquide ne coule à l'intérieur de l'appareil par les fentes ou les ouvertures de ventilation. L'appareil présente des hautes tensions, et l'insertion d'un objet peut entraîner des chocs électriques et/ou un court-circuit sur des parties internes.

Volume du casque

- Afin de préserver vos capacités auditives, nous vous recommandons de ne jamais régler le volume du casque à un niveau trop élevé.

Support amovible USB

- Vous pouvez connecter des disques durs externes de 2.5 et 3.5 pouces (disques durs avec câble d'alimentation externe) à votre téléviseur via l'entrée USB de votre téléviseur.
- **IMPORTANT** : Sauvegardez les fichiers sur vos périphériques de stockage avant de les raccorder au téléviseur. Veuillez remarquer que la responsabilité du fabricant ne saurait être engagée en cas de dommage de fichier ou de perte de données.
- Certains types de périphériques USB (à l'exemple des lecteurs MP3) ou des lecteurs de disque dur peuvent être incompatibles avec ce téléviseur.
- Le téléviseur prend en charge les formatages de disque FAT32 et NTFS. Toutefois, l'enregistrement ne sera pas possible avec les disques au format NTFS.

- Vous pouvez rencontrer certains problèmes lors du formatage des disques durs USB d'une capacité de stockage supérieure à 1 To (Téraoctet).
- Patientez un moment avant de brancher ou de débrancher l'appareil, car la lecture des fichiers peut être inachevée. Le cas échéant, cela peut physiquement endommager le lecteur USB et le périphérique USB lui-même. N'enlevez jamais un périphérique USB durant la lecture d'un fichier.
- Vous pouvez utiliser les concentrateurs USB avec l'entrée USB de téléviseur. Les concentrateurs USB qui sont équipés d'alimentation externe sont recommandés dans ce cas.
- Nous vous recommandons d'utiliser directement l'entrée USB du téléviseur, si vous désirez connecter un disque dur USB.

Nettoyage

- Avant de procéder au nettoyage, débranchez la fiche secteur de la prise de courant.
- Utilisez uniquement un chiffon doux et sec.
- Évitez l'usage d'aérosols.

Assistance technique

- Remettez toute demande de maintenance à un personnel qualifié. Une maintenance est nécessaire lorsque l'appareil a été endommagé d'une manière quelconque :
 - câble d'alimentation endommagé,
 - introduction de liquides ou d'objets dans l'appareil,
 - exposition à la pluie ou à l'humidité,
 - dysfonctionnement ou chute.
- Aucune réparation ne peut être effectuée par l'utilisateur. Consultez le centre de service après-vente de votre magasin pour toute demande de maintenance.

Pièces de rechange

- Quand des pièces doivent être changées, assurez-vous que le technicien a utilisé les pièces de rechange spécifiées par votre revendeur ou des pièces qui ont les mêmes caractéristiques et les mêmes performances que les pièces d'origine.

- Des changements non autorisés peuvent provoquer un incendie, un choc électrique, ou d'autres dommages.

Instructions sur la mise au rebut

- L'emballage et les éléments qui le composent sont recyclables et doivent être recyclés. Les matériaux d'emballage doivent être tenus hors de portée des enfants.

L'écran à cristaux liquides (LCD) est un produit de haute technologie qui contient environ un million de transistors vous offrant une grande qualité d'image. Il peut arriver, occasionnellement, que quelques points bleus, verts, rouges (correspondants à des pixels non actifs) apparaissent sur l'écran. Ceci n'affecte pas la performance de votre produit.

Recyclage des piles de la télécommande



Ne jetez pas les piles avec les ordures ménagères. Afin de préserver l'environnement, débarrassez-vous des piles conformément aux réglementations en vigueur.

Déposez-les dans votre conteneur à piles le plus proche ou rappez-les dans votre magasin.

- Ne rechargez jamais les piles non rechargeables, ne démontez pas les piles, ne les jetez pas dans un feu.
- Ne les exposez pas à des températures élevées ou à la lumière directe du soleil.
- Ne les incinerez pas.

Équipements électroniques

Votre téléviseur bluetooth* utilise la technologie bluetooth*. Il transmet et reçoit des fréquences radioélectriques (HF) autour de 2,4 GHz.

Ces émissions d'hyperfréquences peuvent perturber le fonctionnement de nombreux appareils électroniques. Afin d'éviter tout accident, arrêtez votre téléviseur bluetooth* lorsque vous vous situez dans les endroits suivants :

- endroits où du gaz inflammable est présent, dans un hôpital, un train, un avion ou une station essence, à proximité de portes automatiques ou d'alarmes incendie,
- zones de dynamitage.

Si vous possédez un stimulateur cardiaque ou autre prothèse, demandez conseil à votre médecin.

assemblage des pieds

1. Couvrez une surface plane et stable avec un chiffon doux. Posez l'appareil à plat côté face vers le bas sur le chiffon.
2. Sortez les deux pieds de l'emballage, puis fixez-les sur la partie inférieure de part et d'autre de l'appareil, comme indiqué sur le schéma ci-dessous.

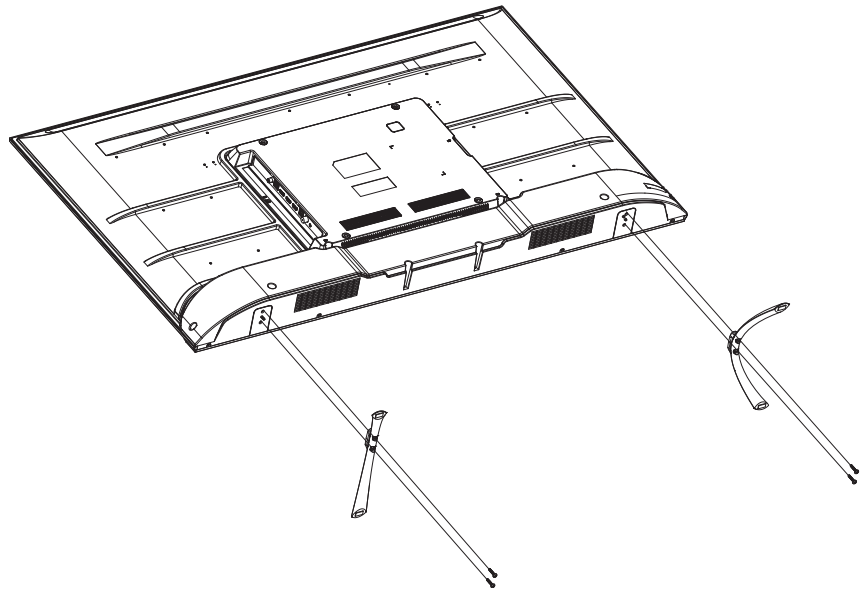

3. Utilisez un tournevis pour serrer les deux jeux de vis sous chaque pied. Ne serrez pas exagérément, pour éviter d'endommager les parties en plastique.

branchements



Avant de procéder aux raccordements d'appareils externes, assurez-vous que le téléviseur et les différents périphériques ne sont pas alimentés.

FR

Raccordement à une antenne terrestre

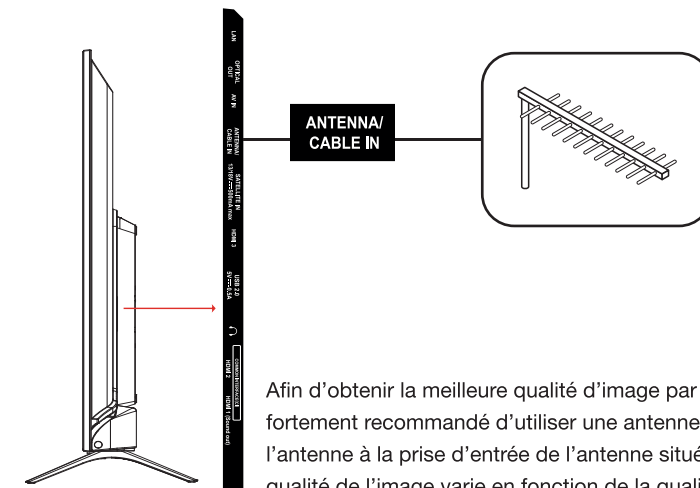

Afin d'obtenir la meilleure qualité d'image par voie hertzienne, il est fortement recommandé d'utiliser une antenne extérieure. Raccordez l'antenne à la prise d'entrée de l'antenne située au dos du téléviseur. La qualité de l'image varie en fonction de la qualité de votre réception.

Raccordement à une antenne satellite

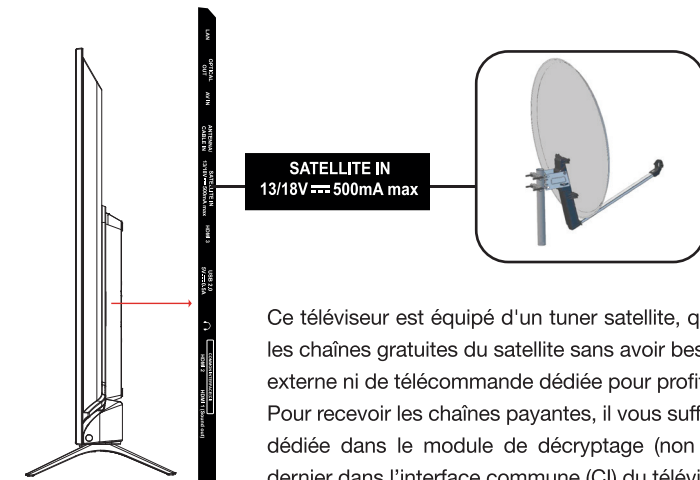

Ce téléviseur est équipé d'un tuner satellite, qui vous permet de recevoir les chaînes gratuites du satellite sans avoir besoin d'un décodeur satellite externe ni de télécommande dédiée pour profiter de la TNT par satellite. Pour recevoir les chaînes payantes, il vous suffit d'insérer la carte d'accès dédiée dans le module de décodage (non fournis) et d'introduire ce dernier dans l'interface commune (CI) du téléviseur.

Raccordement avec un câble composite

Vous pouvez raccorder un magnétoscope, un lecteur DVD ou encore un boîtier décodeur à votre téléviseur.

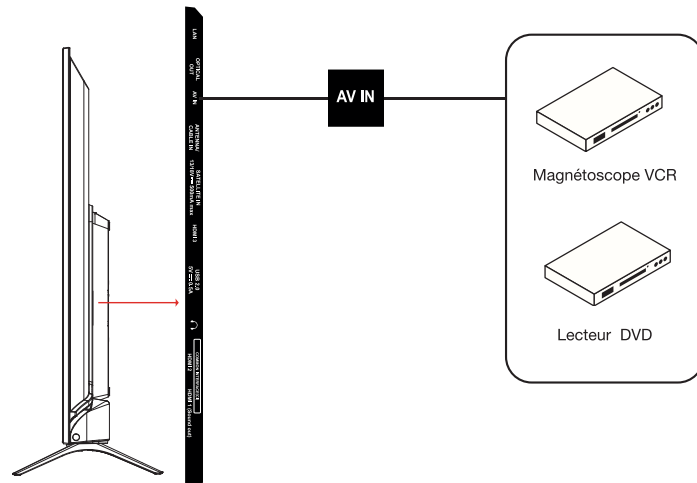

- Insérez l'adaptateur jack / RCA pour la composite fourni dans la prise jack mini AV située au dos de votre téléviseur.
- Raccordez les prises audio rouge et blanche de votre appareil sur les prises correspondantes de l'adaptateur jack / RCA.
- Sélectionnez la source AV en appuyant sur la touche  de la télécommande .

Raccordement avec un câble HDMI

La connexion HDMI achemine des signaux exclusivement numériques. Si votre appareil (Lecteur DVD, boîtier décodeur...) est équipé d'une prise HDMI, nous vous conseillons d'utiliser ce mode de branchement afin d'obtenir une qualité vidéo optimale.

Sélectionnez la source HDMI1, HDMI2 ou HDMI3 en appuyant sur la touche  de la télécommande et en validant avec la touche OK.

Si vous utilisez un câble HDMI, le téléviseur reçoit des signaux vidéo et audio simultanément.

Aucun câble pour la connexion audio n'est requis.

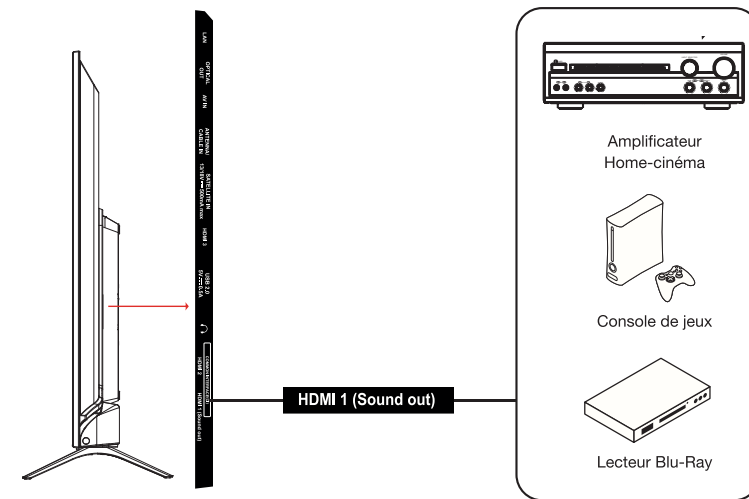

Raccordement avec un câble optique

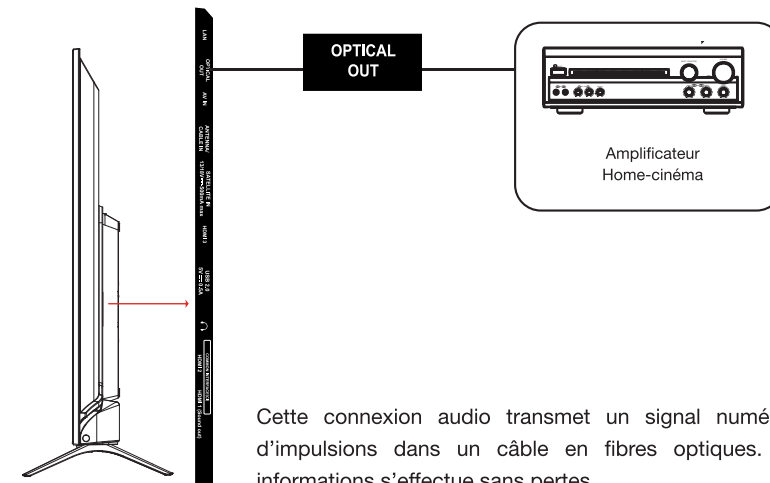

Cette connexion audio transmet un signal numérique sous forme d'impulsions dans un câble en fibres optiques. Le transfert des informations s'effectue sans pertes.

Lorsque vous utilisez un câble optique, n'oubliez pas de retirer le capuchon de protection du connecteur. Lors de l'insertion du connecteur, une légère résistance peut être ressentie avant que le connecteur ne soit complètement enfoncé.

- Branchez une extrémité du câble optique (non fourni) dans la prise de sortie optique, située au dos du téléviseur. Branchez l'autre extrémité du câble à l'entrée optique de votre source audio externe. Consultez la notice d'utilisation de cet appareil pour connaître l'emplacement de cette connectique.

- Appuyez sur la touche  (Power) pour allumer le téléviseur, puis allumez les équipements externes.
- Réglez l'amplificateur audio sur le mode optique.

Utilisation des ports USB

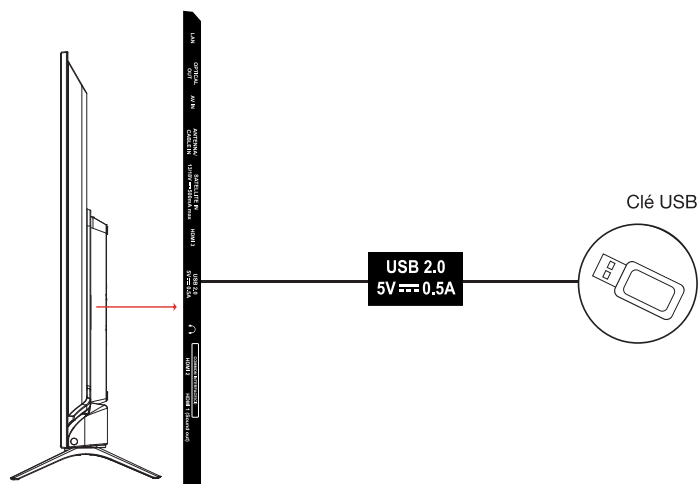

- Sélectionnez la source Média en appuyant sur la touche  de la télécommande et en validant avec la touche OK.
- Le téléviseur possède deux ports USB destinés à consulter des vidéos, des images ou de la musique.
- Ils permettent également l'enregistrement d'une émission en cours.

Branchement d'un casque audio

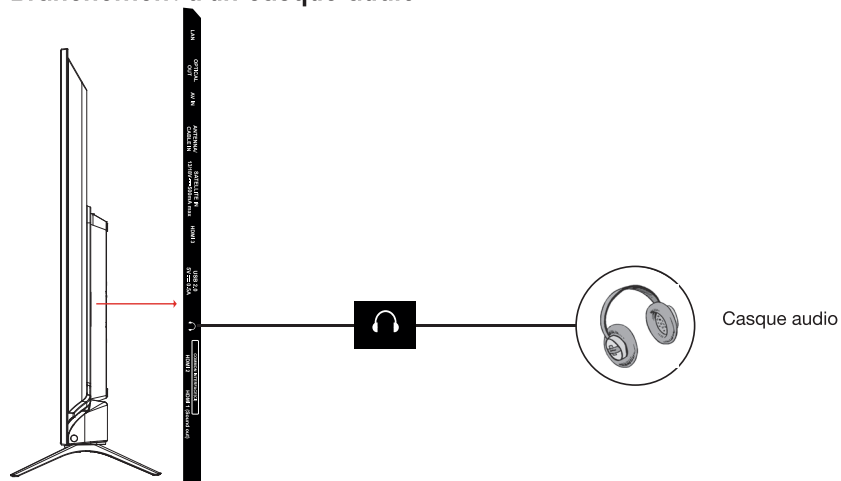

Branchez la prise casque sur la prise EARPHONE OUT située au dos du téléviseur. Le volume du casque est automatiquement ajusté en fonction du volume du téléviseur, et le son du téléviseur est désactivé.

Branchement d'un module CI

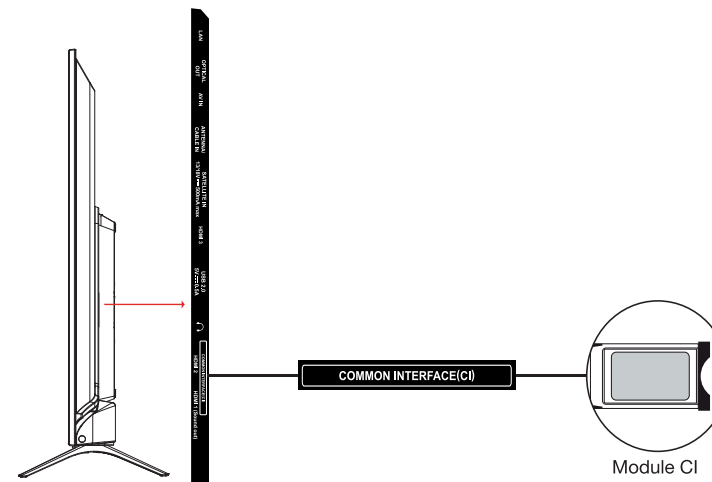

Pour utiliser le port PCMCIA, mettez votre téléviseur hors tension puis insérez votre module dans la fente.
Insérez ensuite votre carte à puces (uniquement de type I et type II) dans le module.

 Reportez-vous au mode d'emploi accompagnant votre module pour plus de détails.

Pour utiliser le port PCMCIA, mettez votre téléviseur hors tension puis insérez votre module dans la fente.
Insérez ensuite votre carte à puces (uniquement de type I et type II) dans le module.

Branchement Ethernet

Vous devez avoir un modem / routeur alimenté par une connexion internet haut débit.
Connectez votre téléviseur à votre modem / routeur via un câble Ethernet en utilisant le port LAN situé à l'arrière du téléviseur..

- Appuyez sur la touche  de la télécommande, puis accédez au menu **Réseau et Internet**.
- Utilisez la touche **▼** pour accéder au sous-menu **Réseau et Internet** . Appuyez sur la touche OK.
- Placez le curseur **Ethernet** en position **Marche**. La connexion s'effectue automatiquement.

Vous pouvez également utiliser un câble Ethernet pour connecter votre téléviseur directement à la prise murale du réseau, selon l'installation de votre domicile.

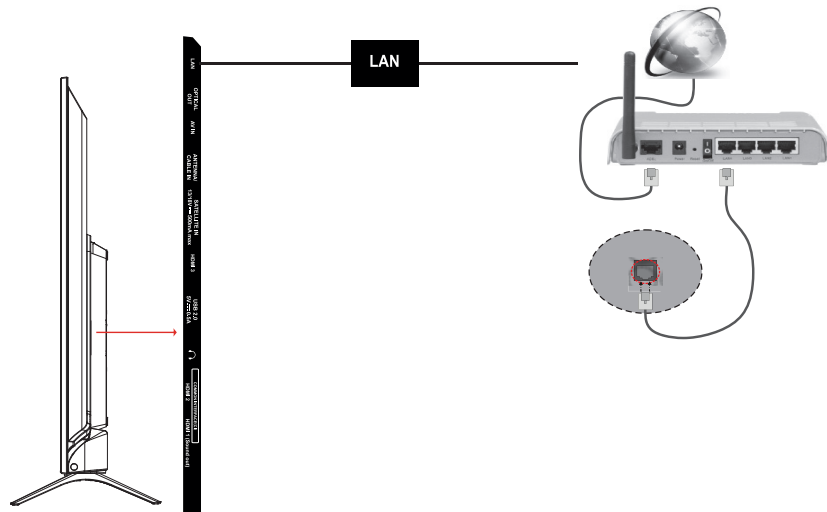

Connexion sans fil

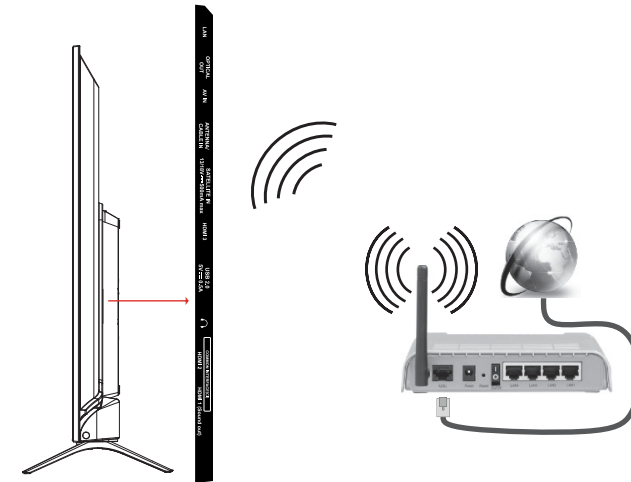

- Appuyez sur la touche  de la télécommande, puis accédez au menu **Réseau et Internet**.
- Utilisez la touche **▼** pour accéder au sous-menu **Réseau et Internet** .
- Placez le curseur **Wi-Fi** en position **Marche**.
- Le téléviseur recherche automatiquement les réseaux sans fil. Une liste de réseaux disponibles s'affiche alors. Sélectionnez le réseau qui vous intéresse dans la liste.
- Si le réseau sélectionné est protégé par un mot de passe, entrez la clé de sécurité grâce aux boutons de direction et au bouton OK sur la télécommande.



configuration initiale

Branchez l'alimentation et l'antenne à votre téléviseur, puis allumez l'appareil.

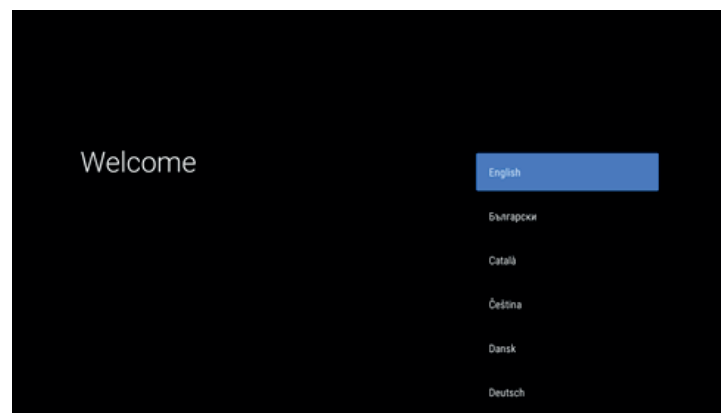
Lors du premier démarrage, l'écran **Welcome** (Bienvenue) apparaît afin de vous guider à travers le processus de configuration initial. Suivez les instructions à l'écran pour sélectionner la langue de votre choix, vous connecter au réseau, effectuer un balayage automatique des chaînes...



Vous pouvez également lancer manuellement la configuration initiale à tout moment en suivant les étapes ci-dessous :

1. Appuyez sur le bouton  de la télécommande pour afficher le menu **HOME**.
2. Sélectionnez  pour accéder aux menus de configuration du téléviseur.
3. Sélectionnez ensuite le menu **Préférences relatives à l'appareil > Réinitialiser**. Cette opération efface l'ensemble des données d'utilisation de votre téléviseur y compris vos comptes, réseaux WiFi, préférences. Pour continuer l'opération, suivez les instructions affichées à l'écran.

utilisation de base

Mise en fonction ou en veille du téléviseur

Ce téléviseur est en position marche ou en position veille. Il ne peut être complètement arrêté. Si vous prévoyez de ne pas utiliser votre téléviseur pendant une longue période, débranchez la fiche secteur de la prise d'alimentation.

- Pour allumer le téléviseur

Veillez vous assurer que la fiche secteur est branchée.

Appuyez sur la touche  (Power) de la télécommande ou sur le bouton de commande au dos du téléviseur. Le témoin d'alimentation s'éteint.



- Pour mettre le téléviseur en veille

Appuyez sur la touche  (Power) de la télécommande ou quelques secondes sur le bouton de commande au dos du téléviseur. Le témoin d'alimentation devient blanc.

Sélection de la source



Une fois les systèmes externes branchés à votre téléviseur, vous pouvez commuter entre vos différentes sources d'entrée.

Appuyez sur la touche  de la télécommande.

Utilisez ensuite les touches  ou  de la télécommande pour mettre une entrée en surbrillance et appuyez sur la touche OK de la télécommande pour confirmer.

Réglage du volume

Appuyez sur les touches VOL+ ou VOL- de votre télécommande pour régler le volume selon vos préférences.

Si vous souhaitez couper le son, appuyez sur la touche  (Mute) de votre télécommande. Appuyez de nouveau sur  pour annuler cette fonction.

Sélection des programmes

Appuyez sur les touches P+ ou P- de la télécommande pour changer les chaînes.

Vous pouvez sélectionner directement la chaîne TV souhaitée en appuyant sur les touches 1, 2, 3... sur la télécommande. Pour sélectionner la chaîne 12 par exemple, appuyez d'abord sur la touche 1 puis sur la touche 2.

Affichage de la liste des chaînes

Lorsque vous regardez une chaîne, appuyez sur la touche LIST pour afficher la liste des chaînes mémorisées.

Affichage des informations sur l'émission

Lorsque vous regardez une chaîne, des informations supplémentaires au sujet de l'émission en cours peuvent être consultées (présentation du programme notamment). Appuyez sur la touche **INFO** pour y accéder.

Lorsque vous regardez un programme de la TNT, appuyez sur la touche **EPG** pour accéder au guide électronique des programmes et visualiser des informations telles que la liste des émissions, l'heure de début et de fin des programmes.

Accéder au menu HOME

Après avoir connecté votre téléviseur à Internet, appuyez sur le bouton **Internet** de la télécommande pour afficher le menu **HOME** et accéder aux fonctions SmartTV. Appuyez sur les touches **▲**, **▼**, **◀**, **▶**, pour sélectionner l'une des applications disponibles, puis sur la touche **OK** pour valider.

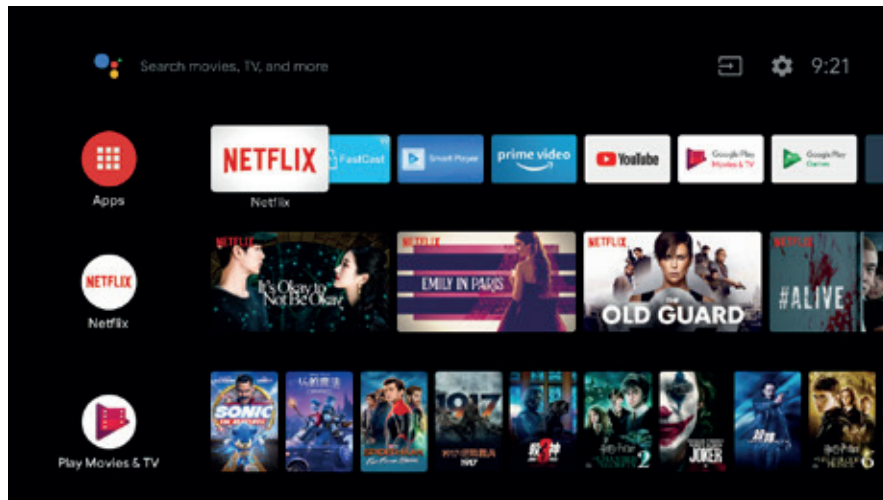

Accéder au compteur d'usage

Le compteur d'usage vous permet de savoir combien de temps le téléviseur a été utilisé depuis sa première mise en service (comme un compteur kilométrique pour téléviseur).

1. Pour accéder au compteur d'usage, appuyez sur la touche **Settings** de la télécommande.
2. Sélectionnez le menu **System**.
3. Allez dans **Espace disponible**. Le compteur d'usage s'affiche à l'écran.

Réglage des chaînes

Le menu Réglages vous permet de configurer le réglage des chaînes selon vos préférences.

Remarque : il est possible que des fonctions spécifiques ne soient pas disponibles pour certaines sources. De plus, les options proposées peuvent varier selon les modèles.

1. Sélectionnez le menu **Settings**, puis l'entrée de l'appareil connecté.
Exemple : ANTENNE

2. Appuyez sur le bouton **Settings** pour afficher la liste, sélectionnez Antenne, puis appuyez sur **OK** pour y accéder.

3. Appuyez sur le bouton **OK** pour accéder au Réglage des chaînes.



4. Appuyez sur **▲/▼** pour sélectionner l'élément souhaité, puis sur **OK** pour ouvrir le sous-menu correspondant.
5. Dans le sous-menu, utilisez les boutons **▲/▼** et **OK** pour effectuer les ajustements nécessaires, ou utilisez **▲/▼** pour sélectionner un élément, puis **OK** pour y accéder et suivez les indications du guide ou de l'affichage à l'écran.
6. Appuyez sur **←** pour revenir au menu précédent.

RÉGLAGE AVEC L'ANTENNE

Utilisez ▲/▼ pour sélectionner le **Réglage d'antenne numérique**, puis appuyez sur **OK** pour y accéder.

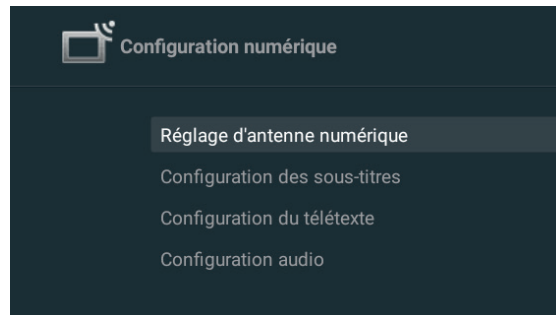

Utilisez ▲/▼ pour sélectionner l'élément souhaité, puis appuyez sur **OK** pour y accéder.

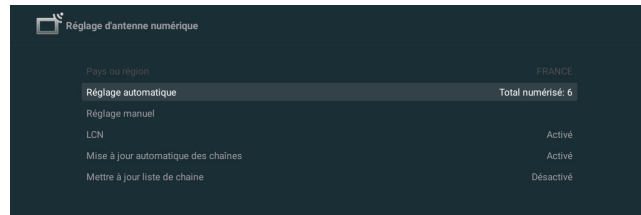

Régulation automatique : sélectionnez **OK** pour chercher la chaîne. Appuyez sur ← et sélectionnez **OUI** pour quitter la recherche.

Régulation manuel : utilisez ▲/▼ pour sélectionner et régler le Numéro de chaîne, la Fréquence (kHz) et la Largeur de bande (M), puis sélectionnez **Lancer l'analyse** pour chercher la chaîne.

RÉGLAGE AVEC LE CÂBLE

Utilisez ▲/▼ pour sélectionner le **Réglage du câble numérique**, puis appuyez sur **OK** pour y accéder.

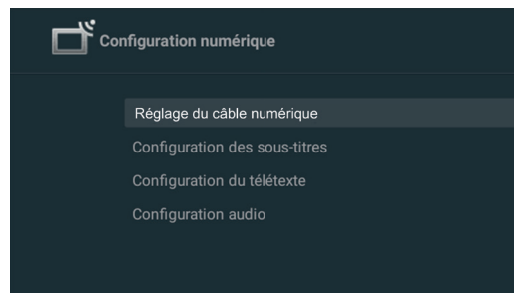

Utilisez ▲/▼ pour sélectionner l'élément souhaité, puis appuyez sur **OK** pour y accéder.

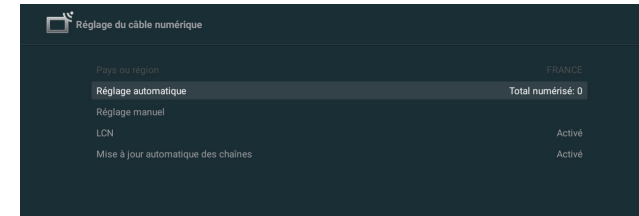

Régulation automatique : sélectionnez **OK** pour y accéder, puis sélectionnez **Scan complet/Scan rapide/Scan réseau**, puis appuyez sur **OK** pour chercher la chaîne. Appuyez sur ← et sélectionnez **OUI** pour quitter la recherche.

Régulation manuel : utilisez ▲/▼ pour sélectionner et régler le Numéro de chaîne et la Fréquence (kHz), puis sélectionnez **Lancer l'analyse** pour chercher la chaîne.

RÉGLAGE AVEC LE SATELLITE

Utilisez ▲/▼ pour sélectionner le **Réglage numérique par satellite**, puis appuyez sur **OK** pour y accéder.

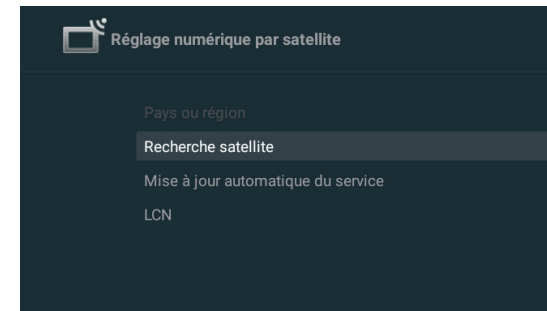
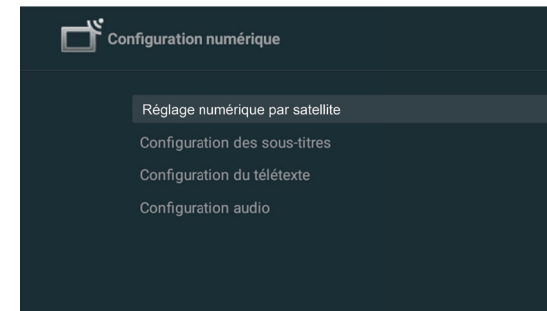

Utilisez ▲/▼ ◀▶ pour sélectionner l'élément souhaité, puis appuyez sur **OK**.

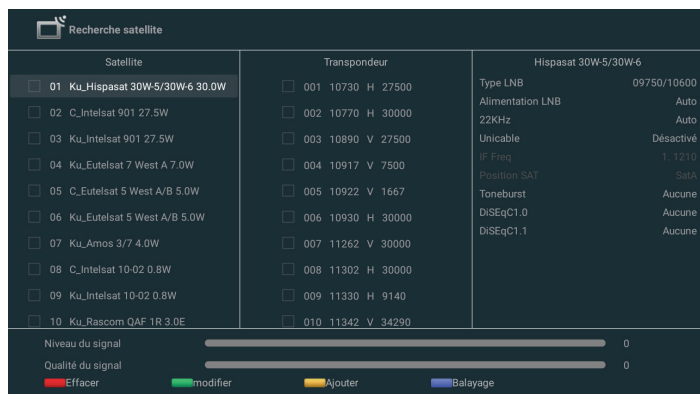

Appuyez sur Balayage pour accéder à la Recherche de chaînes afin de sélectionner l'élément souhaité.

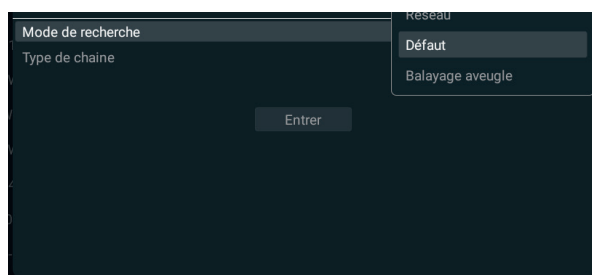

- Réseau** : utilisez l'identification de réseau pour chercher les chaînes.
- Défaut** : utilisez le transpondeur par défaut pour chercher les chaînes.
- Balayage aveugle** : recherche de toutes les fréquences.

installation d'un support mural

- Faites appel à un technicien pour installer la fixation murale. Le fabricant ne saurait être tenu responsable des dommages matériels ou corporels qui pourraient être causés en cas d'installation par le client.
- Veillez à utiliser des moyens de fixation adaptés à votre mur.
- Installez votre téléviseur uniquement sur un mur en brique ou en ciment.
- Veillez à ce que les enfants ne se suspendent pas au téléviseur et ne tentent pas de monter dessus.
- La fixation murale de type VESA est vendue séparément. Lors de l'installation, veuillez-vous référer à la notice fournie de votre fixation murale.

- 50UHD-A8000 Android TV : 300 x 200 (vis M6)
- 55UHD-A8000 Android TV : 400 x 200 (vis M6)

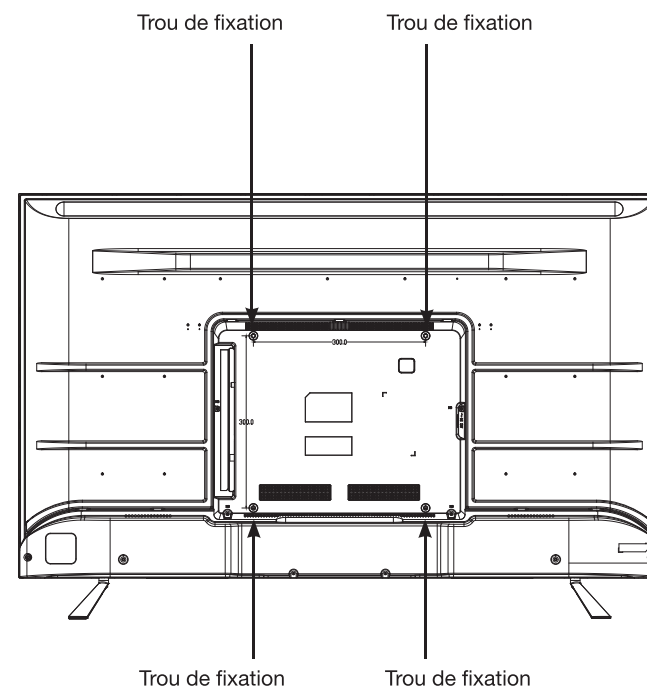

résolution des problèmes

Avant de contacter votre service après-vente, effectuez les vérifications élémentaires suivantes.

Symptômes	Causes possibles	Solutions
Absence d'alimentation.	La fiche secteur n'est pas branchée.	Vérifiez que le câble d'alimentation est bien branché dans une prise murale.
	La prise secteur n'est pas alimentée.	Tentez de brancher la fiche secteur sur différentes prises secteur, afin d'effectuer un test croisé.
Pas d'image ou de son.	Les paramètres de l'image sont mal réglés.	Vérifiez les réglages de luminosité et de contraste de l'image.
	Le son est coupé.	Vérifiez que le mode Muet n'est pas activé.
Chaînes TNT HD absentes ou présence de mosaïque.	La réception des chaînes HD de télévision numérique terrestre (TNT) n'est possible que dans les zones couvertes. Vérifiez la proximité d'un émetteur. Vérifiez la qualité et la puissance du signal de réception.	Vérifiez que le câble d'antenne est bien relié au téléviseur. Effectuez un retour aux paramètres usine. Faites contrôler votre installation par un professionnel.
La télécommande ne fonctionne pas.	Il n'y a pas de piles dans la télécommande, ou les piles sont usées.	Vérifiez que les piles sont correctement insérées dans la télécommande. Vérifiez les piles. Si elles sont usées, remplacez-les.
Pas de lecture du support amovible USB.	Le format n'est pas supporté.	Vérifiez les formats de lecture compatibles avec cet appareil. Débranchez le support amovible puis rebranchez-le à nouveau. Formatez le support USB, puis essayez à nouveau.
La totalité de l'enregistrement n'a pas été effectuée.	L'espace sur le support amovible est insuffisant.	Vérifiez l'espace disponible sur le support USB.

Interruption lors d'une lecture

- Maintenez une distance d'au moins trois mètres entre le four à micro-ondes, les téléphones portables, les appareils équipés d'un bluetooth* ou tout autre appareil compatible avec le Wi-Fi.
- Essayez de changer la chaîne active sur le routeur WLAN.

Connexion Internet indisponible / Partage Audio Vidéo Impossible

- Si l'adresse MAC (un numéro d'identification unique) de votre ordinateur ou modem a été régulièrement enregistrée, il se peut que votre téléviseur ne soit pas connecté à Internet. Dans ce cas, l'adresse MAC est authentifiée chaque fois que vous êtes connecté à Internet. Il s'agit d'une précaution contre tout accès non autorisé. Puisque votre téléviseur dispose de sa propre adresse MAC, votre fournisseur Internet ne peut valider cette adresse. À cet effet, votre téléviseur ne peut se connecter à Internet. Contactez votre fournisseur de service Internet pour qu'il vous donne des informations concernant la façon de connecter un périphérique différent, comme votre téléviseur, à Internet.
- Il est par ailleurs possible que la connexion Internet soit indisponible à cause d'un problème de pare-feu. Si vous pensez que votre problème se trouve à ce niveau, contactez votre fournisseur de service Internet. Un pare-feu pourrait expliquer le problème de connectivité et de découverte pendant l'utilisation du téléviseur en mode Partage audio/vidéo ou pendant la navigation via la fonction Partage audio/vidéo.

Nom de domaine non valide

- Assurez-vous de vous être déjà connecté à votre ordinateur avec un nom d'utilisateur/mot de passe autorisé et veillez également à ce que votre domaine soit actif, avant de partager quelque fichier que ce soit dans le programme du serveur de média de votre ordinateur.
- Si le domaine n'est pas valide, vous pourrez rencontrer des problèmes au moment de parcourir les fichiers en mode Partage audio/vidéo.

déclaration UE de conformité simplifiée

Le soussigné, Sourcing & Création, déclare que les équipements radioélectriques du type Téléviseur 4K 50UHD-A8000 Android TV et 55UHD-A8000 Android TV sont conformes à la directive 2014/53/UE.

Le texte complet de la déclaration UE de conformité est disponible à l'adresse internet suivante :

<https://www.boulanger.com/info/assistance>

Radiofréquences et puissance d'émission

Type de radiofréquences	Plage de fréquences	Puissance maximale E.I.R.P.
Wi-Fi 2.4 GHz	2400 à 2483.5 MHz	20 dBm
Bluetooth*	2402 à 2480 MHz	10 dBm

i INFORMATION

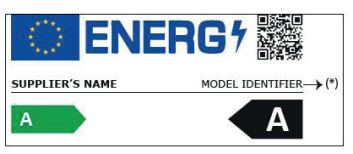

SUPPLIER'S NAME MODEL IDENTIFIER → (*)

Vous pouvez trouver les informations sur les modèles telles qu'elles sont enregistrées dans la base de données des produits sur le site Web suivant en recherchant l'identifiant de votre modèle (*) figurant sur l'étiquette énergétique :

<https://eprel.ec.europa.eu/>

La durée de service de votre appareil est de 5 ans. Au cours de cette période, les pièces de rechange d'origine seront disponibles pour assurer le bon fonctionnement de l'appareil.

Vous trouverez les informations relatives à la réparabilité de votre produit à cet adresse :

<https://www.boulanger.com/info/assistance/>

Android TV, Hey Google et Youtube sont des marques de Google LLC.
Netflix est une marque de Netflix, Inc.

* Ce produit Essentiel b est compatible avec les marques citées (marques appartenant à des tiers et n'ayant aucun lien avec Sourcing & Création).

your TV set

Description of the appliance

FRONT SIDE

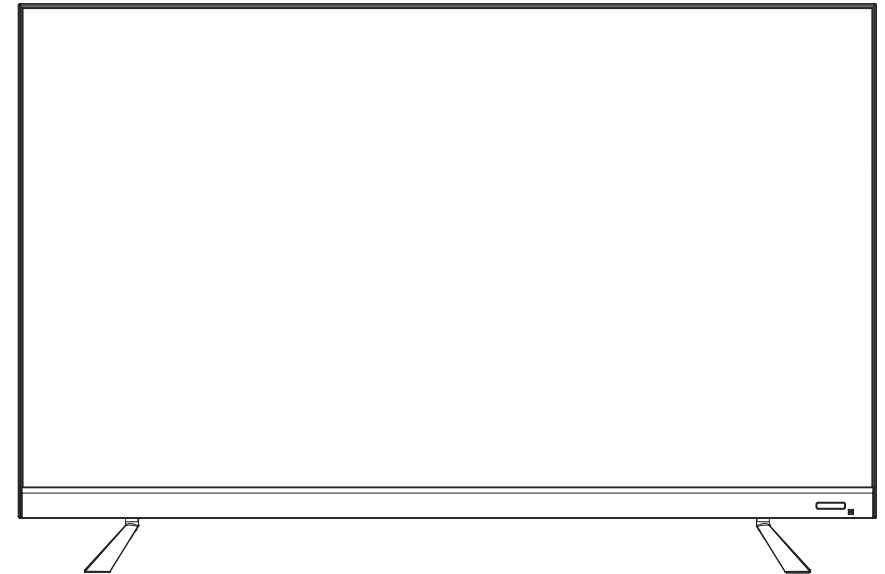

Indicator light: White when the TV is in standby, off when the TV is on.

Remote control sensor: Receives signals from the remote control. Do not obstruct it.

Using the control button:

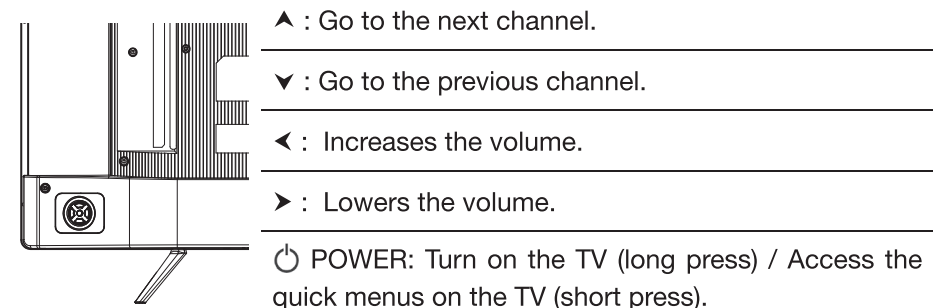

CONNECTIONS

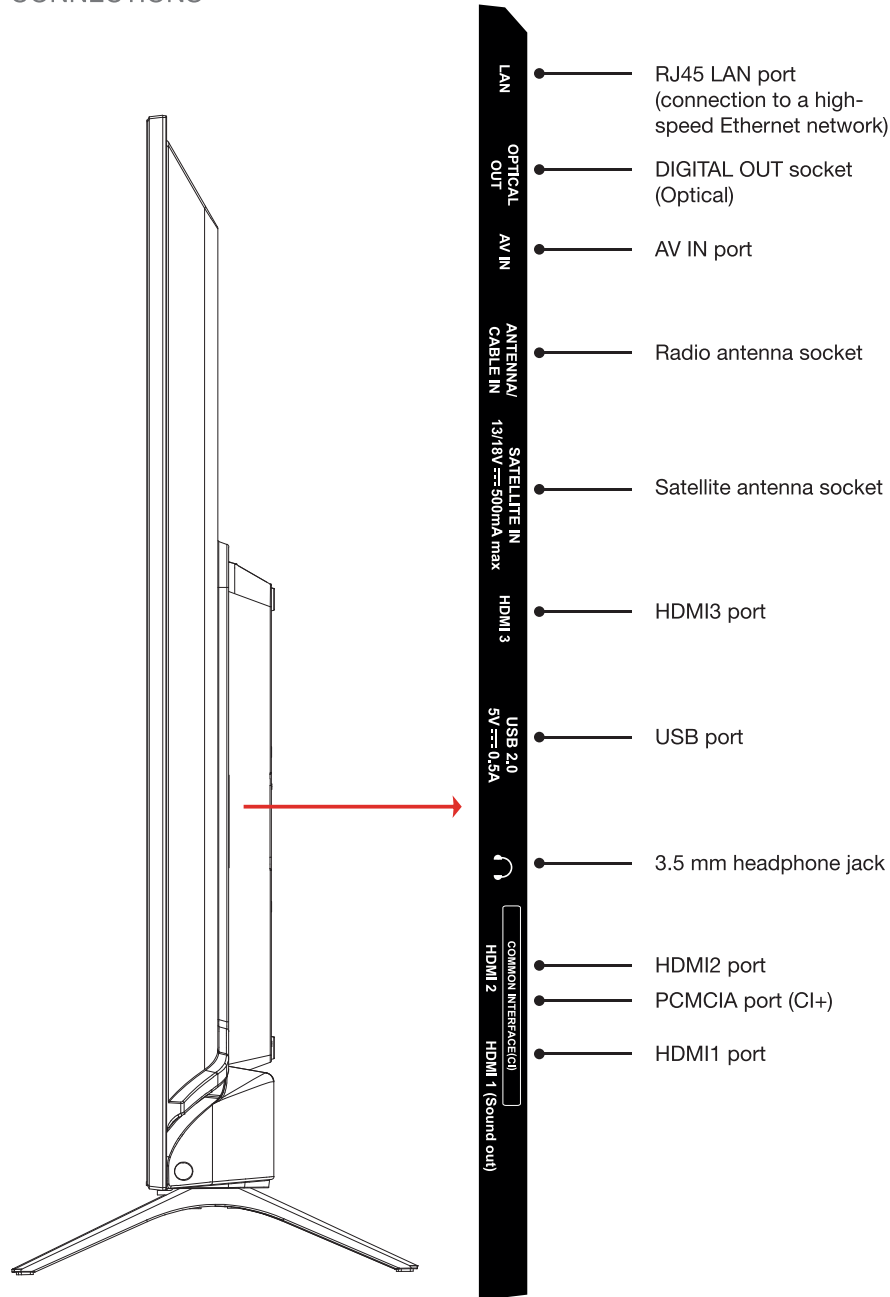

Remote controls

Your TV comes with 2 remote controls: a standard remote control and a simplified remote control connected by Bluetooth*, without a numeric keypad, for voice control.

INSERTING THE BATTERIES

Open the cover on the back of the remote control. Put the batteries in the remote control, while observing the correct «+» and «-» polarities. Put the cover back on.

The two remote controls work with 2 types of batteries: 2 LR03 AAA batteries for the large remote control, 2 LR06 AA batteries for the small remote control. We recommend using only alkaline batteries. Remove the batteries from the remote control if you are not going to use it for a long time (more than one month). Used batteries must be disposed of safely. Place them in specially designated collection bins to protect the environment.

ORIENTATION

Point the remote control at the infrared sensor on the front of the TV at an angle of 30° so that the TV receives the information transmitted.

- The remote control has a range of 6 metres.
- Make sure that there are no obstacles between the remote control and the infrared sensor and that no sunlight or other light source is reflected on them.

PAIR THE BLUETOOTH* REMOTE CONTROL WITH THE TV SET

The Bluetooth* remote control, which is primarily used to control your TV using the Google vocal assistant, should be paired with the TV when it first starts up or later, by following the steps described below:



1. Press to go to the home page.
2. Press the button to access the "RC pairing".



3. Follow the "Settings advice page", press and at the same time.
4. The word "Pairing..." is displayed on screen. Once the pairing is complete, the display shows "Success! ».















If the pairing does not take place after 2 minutes, repeat the above steps to perform a new pairing.

To cancel the pairing of the Bluetooth* remote control, follow the steps below:













1. Press to go to the home page.
2. Press and then press to confirm.
3. Select the "Remote Control and Accessories" menu, then choose the name of the Bluetooth* remote control to access the following steps.
4. Press cancel pairing, then press to confirm.

FUNCTIONS OF THE REMOTE CONTROL BUTTONS

















-  • Turn the TV on/off.
-  • Disable the volume.
-  • Numeric keys (0-9): Select the channel number.
-  • Display the list of favourite channels.
-  • Access the list of channels.
-  • Switch to the DTT broadcast source.
-  • Access the SMART functions interface.
-  • Increase or decrease the volume
-  • Go to the next or previous programme.
-  • Go to the home page.
-  • Enter the quick setup menu.
-  • Return to the menu or the previous interface / Exit a running application.
-  • Display available broadcast sources and content.
-  • Navigate between menus, content, etc., / Display sub-pages in teletext mode.
-  • OK: Confirm selection / Hold page (in teletext mode) / Show channel menu (in DTV mode).



-  • Return to the menu or the previous interface / Exit a running application.
-  • Select the image format.
-  • Display the TV setup menus.
-  • Display information about the programme being broadcast (if available).
-  • Display the electronic programme guide.
-  • Select a sound type or audio language.
-  • Access the contents of your removable USB media.
-  • Access the subtitle menu.
-  • Display teletext (if available): press again to overlay teletext on a normally broadcast image (mixing).
-  • COLOUR KEYS: Follow the on-screen instructions for the functions of the coloured buttons.
 - ◀◀ : Fast reverse playback.
 - ▶ : Start playback.
 - || : Pause playback / Start pausing the live broadcast (Timeshifting).
 - ▶▶ : Advance the playback.
 - ◀ : Go to the previous track.
 - ■ : Suspend playback permanently.
 - ▶ : Go to the next track.
 - ● : Make an instant recording.
-  • Launch the Netflix application.
-  • Launch the YouTube application.



-  • Turn the TV on/off.
-  • Disable the volume.
-  • Access the SMART functions interface.
-  • Display the TV setup menu.
-  • Display available broadcast sources and content.
-  • Navigate between the menus, content, etc. / Confirm user selections.
-  • Exit the menu and return to the previous menu.
-  • Go to the home page of the connected TV.
-  • Access the virtual keyboard.
-  • Enter the quick setup menu.
-  • Increase or decrease the volume.
-  • Launch the Netflix application.
-  • Launch the YouTube application.
-  • Enable the microphone to interact with the TV's Google Assistant (only available when the network connection is normal).

instructions for use

READ THESE INSTRUCTIONS CAREFULLY BEFORE USING THE APPLIANCE AND KEEP THEM FOR CONSULTATION AT A LATER DATE.



IMPORTANT: TO REDUCE THE RISK OF FIRE OR ELECTRIC SHOCKS, DO NOT OPEN THE COVER OR REAR PANEL.

No part of this appliance can be repaired or replaced by the user. Repairs and maintenance should only ever be carried out by qualified personnel. Dismantling the appliance in any way will void the warranty.



The lightning in a triangle symbol is used to warn the user of uninsulated high voltage in the appliance's system that could be strong enough to constitute a risk of electric shock.



The symbol of an exclamation mark in a triangle draws the user's attention to the key safety instructions related to use or maintenance (routine maintenance) in the manual accompanying the appliance.

Usage

- This appliance is intended for domestic use only, and not for commercial or industrial use. Only use the appliance as described in this manual.
- This appliance should not be used by unsupervised children. Make sure children do not play with the appliance.

Power source

- Before plugging in your appliance, check that the voltage indicated on the appliance's rating plate corresponds to the voltage of your electrical system.
- Connect the power plug to an easily accessible, grounded outlet.
- The mains plug is the only way to completely disconnect the appliance from the mains supply. To ensure that the appliance is no longer powered, this plug must be unplugged from the wall outlet.
- Be sure to unplug the power plug from the wall outlet during a thunderstorm or when not in use for extended periods of time.

Power outlet and power cord

- Make sure that the power plug and power cord cannot be crushed or jammed, especially at the plugs, power sockets and point of connection with the appliance.
- Be sure to position the power cord so that it cannot be walked on or tripped over.
- When unplugging the TV, always pull the plug. Do not pull the cable itself.
- Do not use the appliance or the power cord with wet hands.
- Never make a knot with the cord or tie it with other cords.
- If the power cable is damaged, it can be replaced by your dealer, their after-sales service department or a similarly qualified person, in order to prevent any kind of risk.
- Never immerse the power cord or the appliance in water or any other liquid.

Installation

- Install the appliance on a flat, stable surface of sufficient size to accommodate it.
- Do not install your TV on another electrical appliance.
- This appliance must be used in a temperate climate and only indoors.

Support

- Make sure that the stand on which you place the appliance is stable. If you use a trolley, use caution when moving the appliance so that it does not tip over and injure someone.
- Use only with stands, bases and tripods recommended by the manufacturer or sold with the product. If you use a stand, be careful not to rotate it when transporting the TV + stand, in order to avoid injuring someone. The appliance must be fixed to the floor or wall as indicated in the instructions in order to avoid any damage.

Humidity and water

- Do not expose this appliance to rain or moisture to avoid the risk of fire or electric shocks.
- Avoid any splashing and do not place objects filled with liquids (such as vases) on or near the appliance.
- Do not use this equipment in a damp, wet location (avoid bathrooms, sinks and places situated near to a washing machine).
- If liquid or an object enters the TV, unplug it and do not use it again until it has been checked by the after-sales service.

Heat sources

- Do not install this appliance near any heat sources such as radiators, ovens or other appliances (including amplifiers) that produce heat.
- Do not place naked flame sources, such as lighted candles, on or near the appliance.
- Please do not expose this appliance to direct sunlight, dust or vibrations.

Ventilation and intrusion of objects

- The slots and openings in the appliance are for ventilation and ensure reliable operation.
- Do not obstruct any ventilation openings by covering the vents with objects such as newspapers, tablecloths, curtains, etc.
- Do not place the appliance on a bed, sofa or other similar surface that may block the vents.
- Make sure that there is at least 10 cm of space around the appliance to ensure good ventilation.

- Make sure that no objects fall and no liquid enters the appliance through the slots or vents. The appliance has high voltages, and the insertion of an object inside may cause electric shocks and/or a short-circuit of the internal parts.

Headphone volume

- In order to preserve your hearing ability, we recommend that you never set the headphone volume too high.

USB removable media

- You can connect external 2.5" and 3.5" hard drives (hard drives with external power cable) to your TV via the USB input of your TV.
- IMPORTANT: Back up files to your storage devices before connecting them to the TV. Please note that the manufacturer cannot be held liable for file damage or loss of data.
- Some types of USB devices (such as MP3 players) or hard disk drives may not be compatible with this TV.
- The TV supports FAT32 and NTFS disc formatting. However, recording will not be possible with NTFS format discs.
- You may experience some problems when formatting USB hard drives with a storage capacity greater than 1 TB (Terabyte).
- Wait a moment before connecting or disconnecting the appliance, as it may not have finished reading the files. If this happens, it may physically damage the USB drive and the USB device itself. Never remove a USB device while playing a file.
- You can use USB hubs with the USB input of TV. USB hubs that are equipped with an external power supply are recommended in this case.
- We recommend that you use the USB input on the TV directly if you want to connect a USB hard disk drive.

Cleaning

- Before cleaning, unplug the appliance from the power outlet.
- Use only a soft, dry cloth.
- Avoid the use of aerosols.

Technical assistance

- Refer all maintenance requests to qualified personnel. Maintenance is required if the appliance has been damaged in any way:
 - damaged power cable;
 - liquids or objects getting inside the appliance;
 - exposure to rain or moisture;
 - malfunction or fall.
- No repairs can be carried out by the user. Consult your store's after-sales service for maintenance requests.

Spare parts

- When parts need to be replaced, make sure that the service technician has used the replacement parts specified by your dealer or parts that have the same characteristics and performance as the original parts.
- Unauthorised changes may result in a fire, electric shocks or other damage.

Disposal instructions

- The packaging and its components are recyclable and must be recycled. Packaging materials must be kept out of the reach of children.

The liquid crystal display (LCD) is a high-tech product that contains approximately one million transistors offering you a high-quality image. Occasionally, a few blue, green, red dots (corresponding to non-active pixels) may appear on the screen. This does not affect the performance of your product.

Recycling the batteries of the remote control



Do not dispose of batteries in the household waste. To protect the environment, dispose of batteries in accordance with applicable regulations.

Drop them in your nearest battery container or return them to your store.

- Never recharge non-rechargeable batteries, and do not disassemble the batteries or dispose of them in a fire.
- Do not expose them to high temperatures or direct sunlight.
- Do not incinerate them.

Electronic equipment

Your Bluetooth* TV uses Bluetooth* technology. It transmits and receives radio frequencies (HF) around 2.4 GHz.

These high-frequency emissions can interfere with the normal operation of many electronic devices. To avoid accidents, turn off your Bluetooth* TV when you are in the following locations:

- places where flammable gas is present, hospitals, trains, planes or petrol stations, near automatic doors or fire alarms,
- blasting zones.

If you have a pacemaker or other prosthesis, ask your doctor for advice.

assembling the feet

1. Cover a flat and stable surface with a soft cloth. Place the appliance flat side down on the cloth.
2. Take both feet out of the package and attach them to the bottom on either side of the appliance as shown in the diagram below.

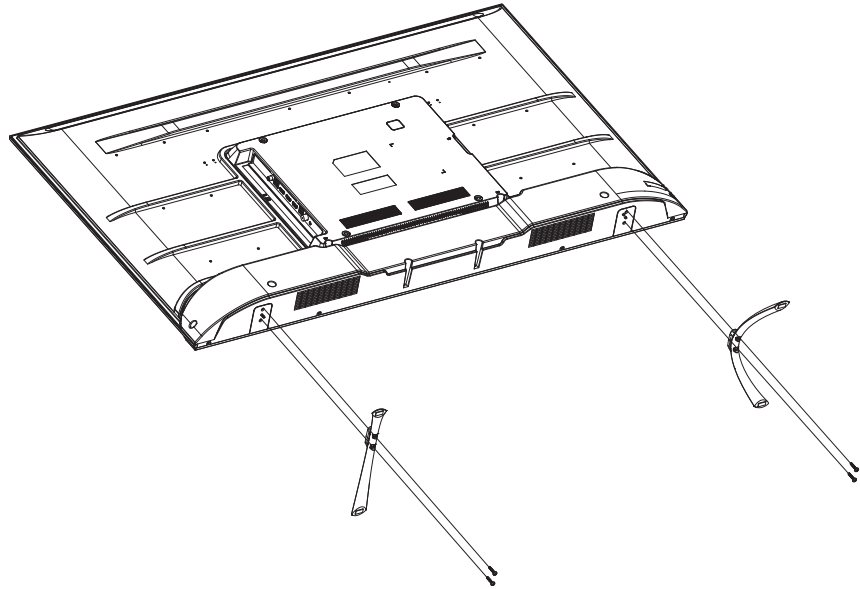

3. Use a screwdriver to tighten the two sets of screws under each stand. Do not overtighten, to avoid damage to the plastic parts.

connections



Before connecting external devices, make sure that the TV and the various devices are not switched on.

Connection to a terrestrial antenna

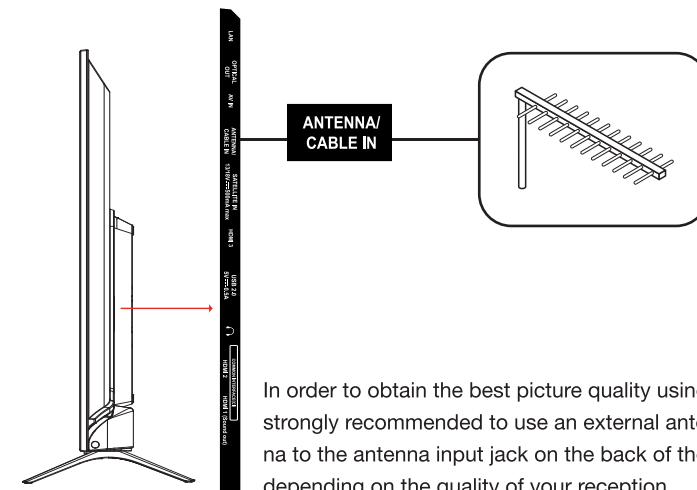

In order to obtain the best picture quality using terrestrial television, it is strongly recommended to use an external antenna. Connect the antenna to the antenna input jack on the back of the TV. Image quality varies depending on the quality of your reception.

Connection to a satellite antenna

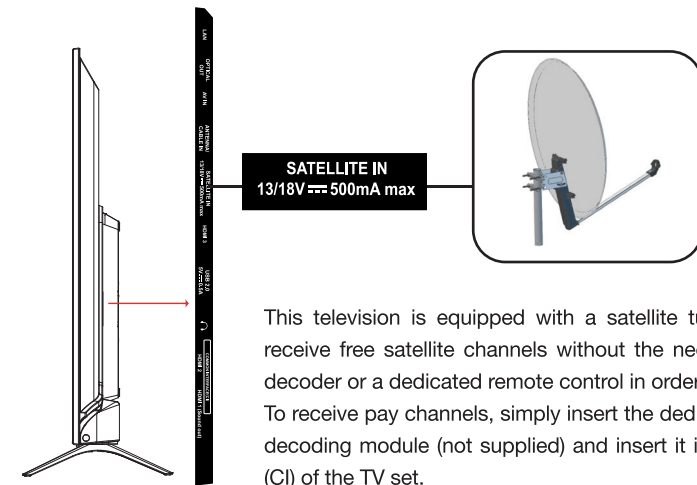

This television is equipped with a satellite tuner, which allows you to receive free satellite channels without the need for an external satellite decoder or a dedicated remote control in order to enjoy DTT via satellite. To receive pay channels, simply insert the dedicated access card into the decoding module (not supplied) and insert it into the Common Interface (CI) of the TV set.

Connection with a composite cable

You can connect a VCR, DVD player or decoding box to your TV.

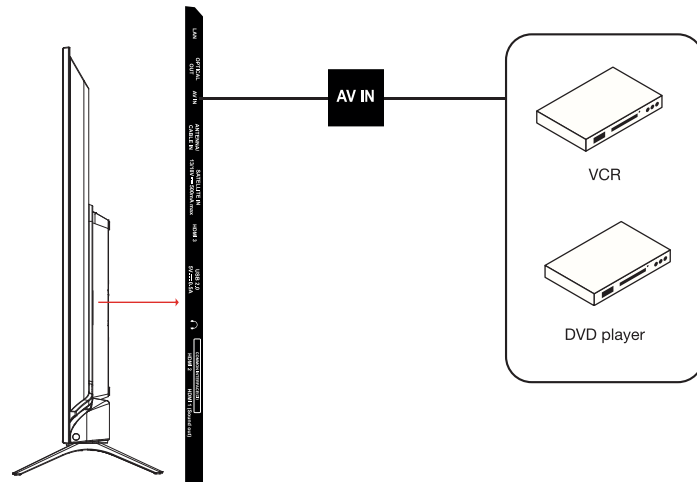

- Insert the supplied composite jack/RCA adapter into the mini AV jack on the back of your TV.
- Connect the red and white audio jacks of your appliance to the corresponding connections of the jack/RCA adapter.
- Select the AV source by pressing the button  on the remote control.

Connection with a HDMI cable

The HDMI connection carries exclusively digital signals. If your device (DVD player, decoding box, etc.) is equipped with an HDMI jack, we recommend that you use this type of connection in order to obtain optimal video quality.

Select the HDMI1, HDMI2 or HDMI3 source by pressing the button  on the remote control and confirming with the OK button.

If you use an HDMI cable, the TV receives video and audio signals simultaneously. No cable for the audio connection is required.

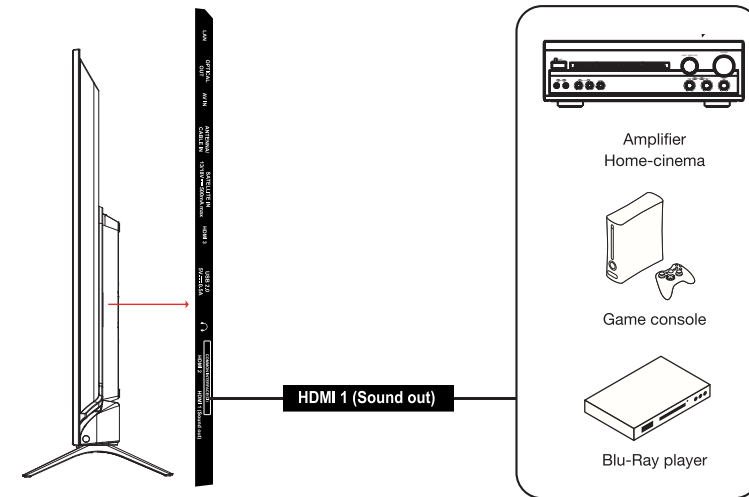

Connection with an optical cable

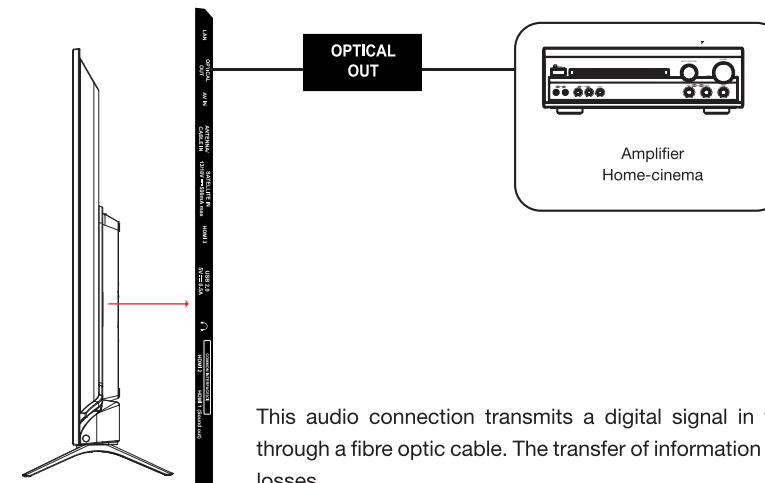



This audio connection transmits a digital signal in the form of pulses through a fibre optic cable. The transfer of information takes place without losses.

When using an optical cable, be sure to remove the protective cap from the connector. When inserting the connector, a slight resistance may be felt before the connector is fully pushed in.

- Plug one end of the optical cable (not supplied) into the optical output jack on the back of the TV. Connect the other end of the cable to the optical input of your external audio source. Refer to the owner's manual of this appliance to find out where the connections are.
- Press the  (Power) button to turn on the TV, then turn on the external equipment.
- Set the audio amplifier to optical mode.

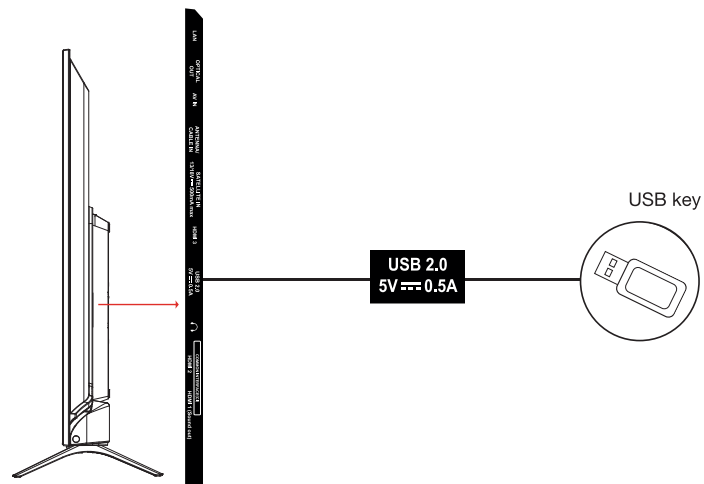
Using USB Ports



- Select the Media source by pressing the button  on the remote control and confirming with the OK button.
- The TV has two USB ports for viewing videos, pictures or music.
- They can also be used to record a current broadcast.

Connecting headphones

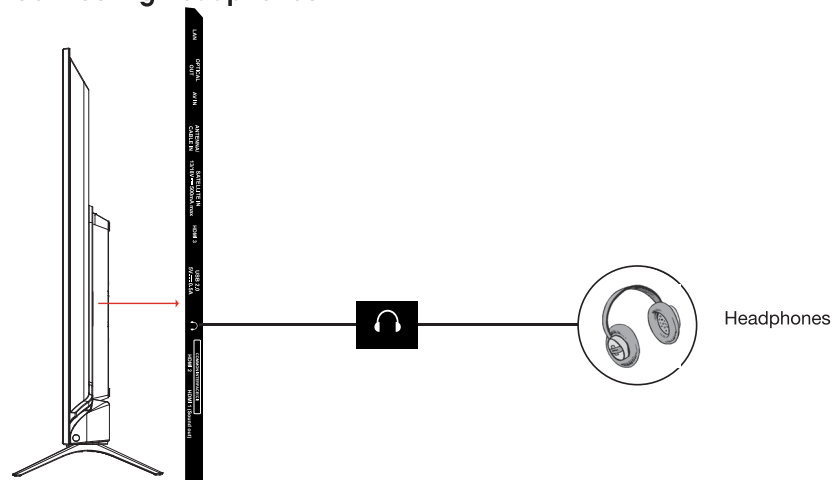

Connect the headphone jack to the EARPHONE OUT jack on the back of the TV. The headphone volume is automatically adjusted to match the TV volume, and the TV sound is turned off.

Connecting a CI module

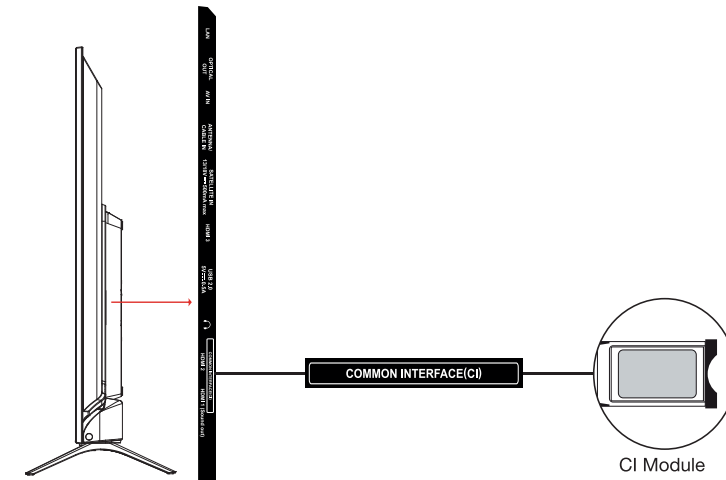



To use the PCMCIA port, turn off your TV and insert your module into the slot. Then insert your smart card (type I and type II only) into the module.

 Refer to the instruction manual that came with your module for more details.

To use the PCMCIA port, turn off your TV and insert your module into the slot. Then insert your smart card (type I and type II only) into the module.

Ethernet connection

You must have a modem / router with a high-speed internet connection. Connect your TV to your modem / router via an Ethernet cable using the LAN port on the back of the TV.

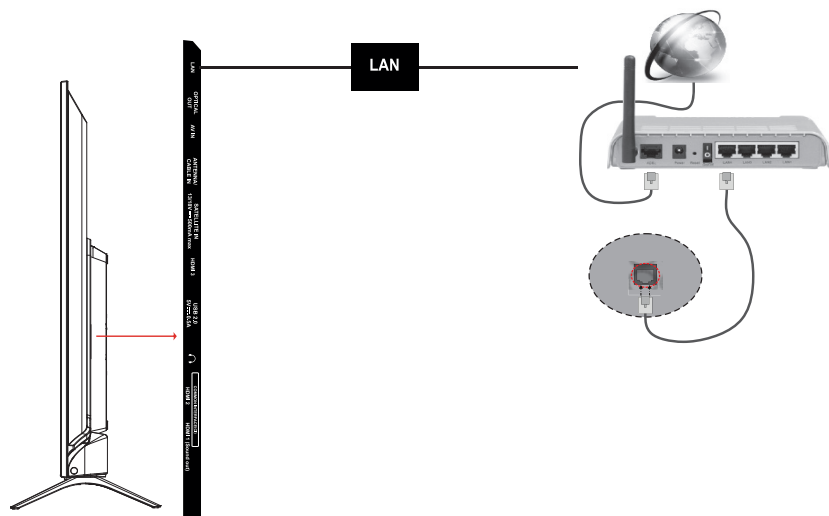

- Press  on the remote control, then access the **Network and Internet** menu.
- Use the  button to access the **Network and Internet** sub-menu. Press the OK button.
- Place the **Ethernet** cursor to the **On** position. The connection is made automatically.

You can also use an Ethernet cable to connect your TV directly to the network wall outlet, depending on your home installation.

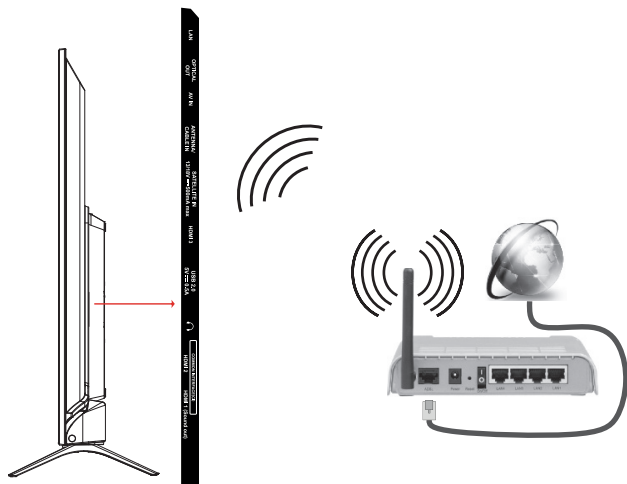

Wireless connection





- Press  on the remote control, then access the **Network and Internet** menu.
- Use the  button to access the **Network and Internet** sub-menu.
- Place the Wi-Fi cursor in the **On** position.
- The TV automatically searches for wireless networks. A list of available networks is then displayed. Select the network you are interested in from the list.
- If the selected network is password protected, enter the security key using the direction buttons and the OK button on the remote control.

first configuration

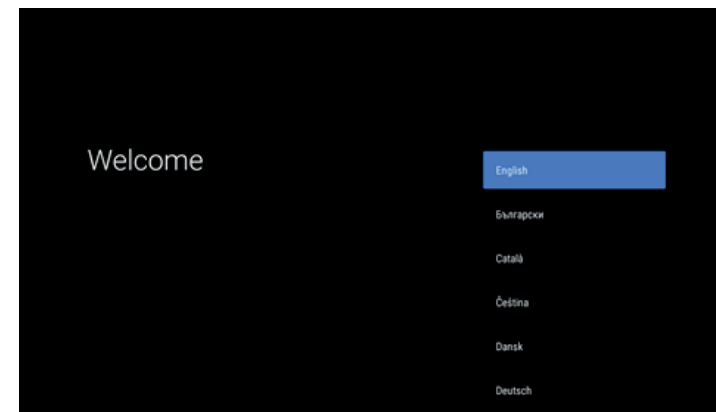
Connect the power and antenna to your TV, then turn on the appliance. On first startup, the **Welcome** screen appears to guide you through the initial setup process. Follow the on-screen instructions to select your preferred language, connect to the network, perform an automatic channel scan, etc.



You can also start the initial configuration manually at any time by following the steps below:

1. Press the  button on the remote control to display the **HOME** menu.
2. Select  to access the TV setup menus.
3. Then select **Appliance preferences > Reset**. This operation erases all the usage data of your TV including your accounts, WiFi networks and preferences. To continue the operation, follow the instructions on the screen.

basic use

Turning the TV on or putting it in standby mode

This TV is in the on or standby position. It cannot be completely shut down. If you are not going to use your TV for a long period of time, unplug the power plug from the power outlet.

- To turn on the TV

Make sure that the power plug is connected.

Press the  (Power) button on the remote control or the control button on the back of the TV. The power-on indicator light goes out.



- To put the TV on standby

Press the  (Power) button on the remote control or press the control button on the back of the TV for a few seconds. The power-on indicator light turns white.

Selecting the source



Once the external systems are connected to your TV, you can switch between your different input sources.

Press the button  on the remote control.

Then use the  or  buttons on the remote control to highlight an entry and press the OK button on the remote control to confirm.

Setting the volume

Press the VOL+ or VOL- buttons on your remote control to adjust the volume to your preference.

If you want to mute the sound, press  (Mute) on your remote control. Press  again to cancel this function.

Programme selection

Press the P+ or P- buttons of the remote control to change channels.

You can select the desired TV channel directly by pressing the 1, 2, 3... buttons on the remote control. To select channel 12, for example, press 1 first and then 2.

Displaying the channel list





While watching a channel, press the LIST button to display the list of stored channels.

Displaying programme information

When you watch a channel, additional information about the current programme can be viewed (e.g. programme presentation). Press  to access it.

While watching a DTT programme, press  to access the electronic programme guide and view information such as the programme list, start and end times.

Go to the HOME menu

After connecting your TV to the Internet, press on the  button of the remote control to display the HOME menu and access the SmartTV functions. Press the , ,  and  buttons to select one of the available applications, and then press OK to confirm.

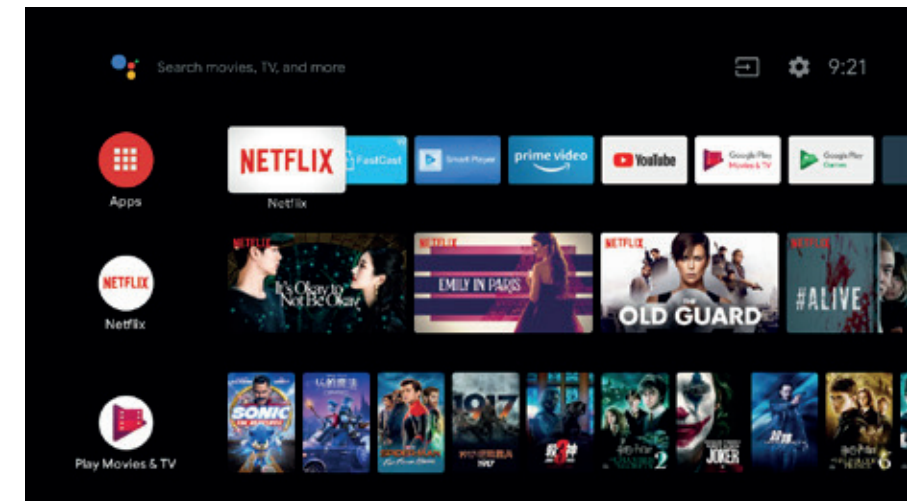

Access to the usage hours

The usage hours lets you know how long the TV has been in use since it was first turned on (i.e. a kind of TV odometer).

1. To access the usage hours, press the  key on the remote control.
2. Select the System menu.
3. Go to **Available space**. The usage hours are then displayed on the screen.

Channels Setup

The Settings menu allows you to configure the channel setting with your preferences.

Note: Some of the functions might be unavailable in certain sources. And for some models, certain options are not available.

1. Press the  menu, then select the input of the connected equipment.
Example : ANTENNA

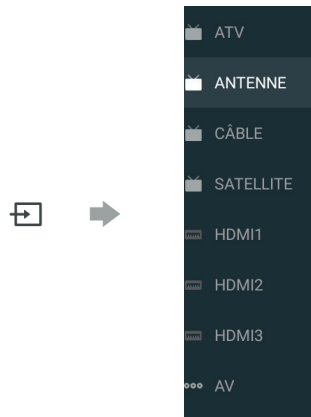

2. Press  button display the list, select Antenna then press OK enter.

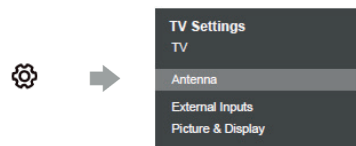

3. Press **OK** button to enter Channels setting.

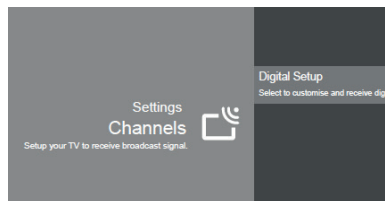

4. Press **▲/▼** to select the desired item, then press **OK** to open the corresponding submenu.

5. In submenu, use **▲/▼** and **OK** buttons to make the adjustments, or use **▲/▼** to select an item, use **OK** to enter and operate according to the on-screen display or guide.
6. Press **←** to return to the previous menu.

ANTENNA SETTING

Use **▲/▼** to select the **Digital Antenna Tuning**, then press **OK** to enter.

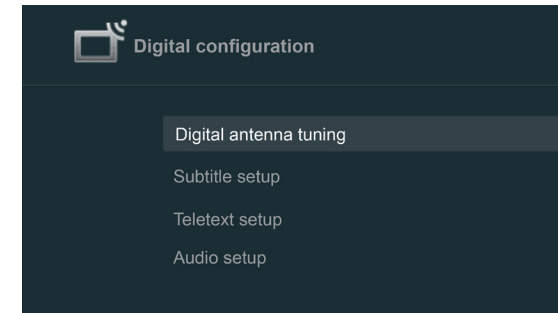

Use **▲/▼** to select the desired item, then press **OK** to enter.

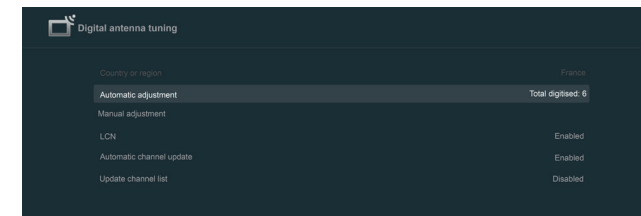

Auto Tune: Select **OK** to search channel, Press **←** and select **YES** to exit the search.

Manual Tune: Use **▲/▼** to select and setting Channel Number, Frequency (KHz) and BandWidth (M), then select **Start Scan** to search channel.

CABLE SETTING

Use **▲/▼** to select the **Digital Cable Tuning**, then press **OK** to enter.

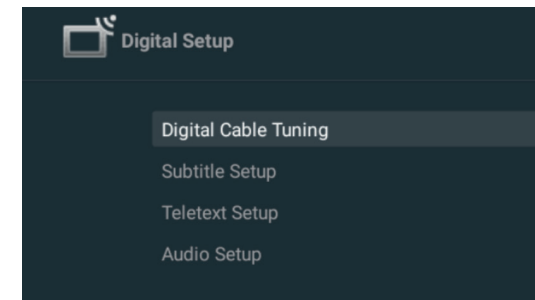

Use **▲/▼** to select the desired item, then press **OK** to enter.

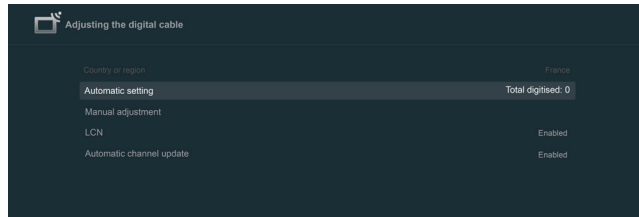

Auto Tune: Select OK to enter then select Full Scan/Quick Scan/Network, then press OK to search channel, Press ← and select YES to exit the search.

Manual Tune : Use ▲/▼ to select and setting Channel Number and Frequency (KHz), then select START Scan to search channel.

SATELLITE SETTING

Use ▲/▼ to select the **Digital Satellite Tuning**, then press OK to enter.

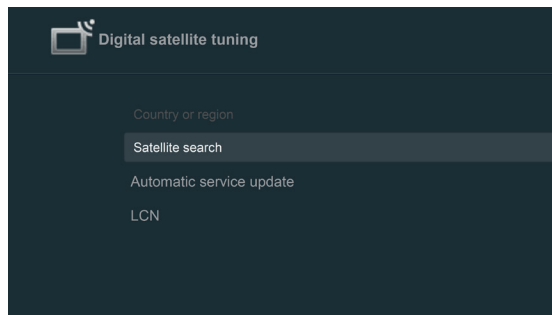
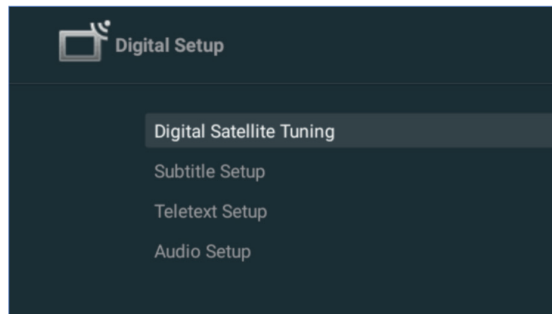

Use ▲/▼ ◀/▶ to select the desired item, then press OK.

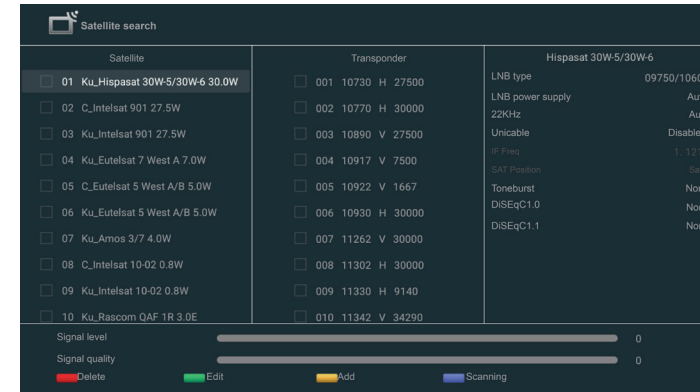

Press Scan to enter Channel Search setup to select the desired item.

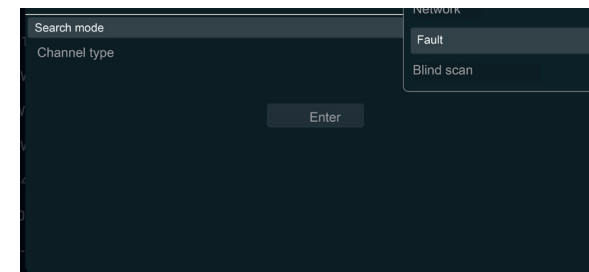

Network: Use network ID to search the channels.

Default: Use default transponder to search the channels.

Blind Scan: All frequency search.

wall bracket installation

- Call a technician to install the wall mount. The manufacturer shall not be held responsible for any material or physical damage that may be caused in the event of installation by the customer.
- Make sure you use an appropriate mounting system for your wall.
- Only fit your TV to a brick or cement wall.
- Make sure that children do not hang from the TV set or attempt to climb on it.
- The VESA type wall mount is sold separately. When installing it, please refer to the instructions provided for your wall mount.

- 50UHD-A8000 Android TV: 300 x 200 (M6 screw)

- 55UHD-A8000 Android TV: 400 x 200 (M6 screw)

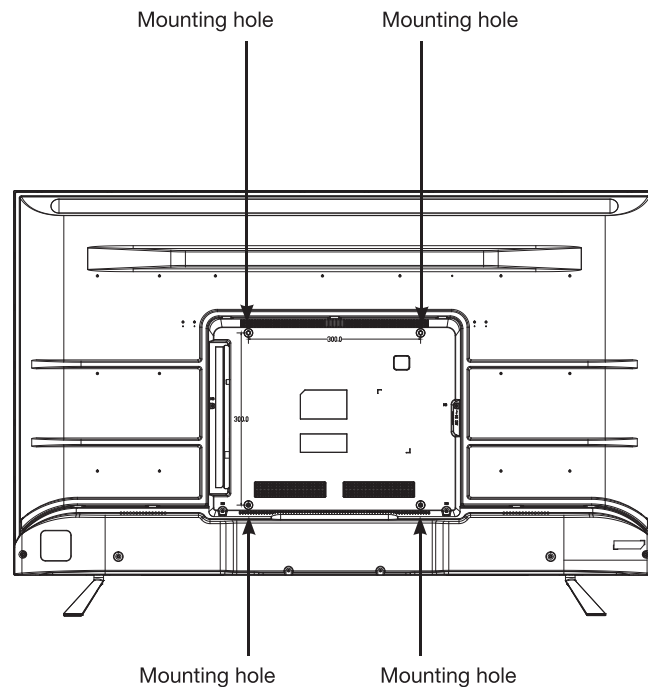

troubleshooting

Before contacting your after-sales service, perform the following basic checks.

Symptoms	Possible causes	Solutions
No power supply.	The mains plug is not connected.	Make sure the power cable is plugged into a wall outlet.
	The mains plug is not powered.	Try plugging the mains plug into different mains sockets to cross-check them.
No image or sound.	The image settings are set incorrectly.	Check the image brightness and contrast settings.
	The sound is muted.	Check that the Mute mode is not activated.
No TNT HD channels or the image is broken up.	Reception of digital terrestrial television (DTT) channels is only possible in the areas with coverage. Check the proximity of a transmitter. Check the quality and strength of the received signal.	Make sure the antenna cable is connected to the TV. Reset to factory settings. Have your installation checked by a professional.
The remote control is not working.	There are no batteries in the remote control, or the batteries are dead.	Check that the batteries are correctly inserted in the remote control. Check the batteries. If they have no charge, replace them.
Impossible to read the USB removable media.	The format is not supported.	Check that the audio formats are compatible with this appliance. Unplug the removable media and then plug it back in again. Format the USB media, then try again.
All of the recording has not been completed.	There is insufficient space on the removable media.	Check the available space on the USB media.

Interruption during playback

- Maintain a distance of at least three metres between a microwave oven, mobile phones, Bluetooth*-equipped devices or other Wi-Fi enabled devices.
- Try changing the active channel on the WLAN router.

Internet connection unavailable / Audio Video Sharing Impossible

- If the MAC address (a unique identification number) of your computer or modem has been properly recorded, it could be that your TV is not connected to the Internet. In this case, the MAC address is authenticated each time you are connected to the Internet. This is a precaution against unauthorised access. Since your TV has its own MAC address, your Internet provider

cannot validate this address. For this reason, your TV cannot connect to the Internet. Contact your Internet service provider for information on how to connect a different device, such as your TV, to the Internet.

- It is also possible that the Internet connection may be unavailable due to a firewall problem. If you think your problem is related to this issue, contact your Internet Service Provider. A firewall could be the reason for a connectivity and discovery problem while using the TV in the Audio/Video Sharing mode or while browsing through the Audio/Video Sharing function.

Invalid domain name

- Make sure that you have already logged in to your computer with an authorised username/ password and also make sure that your domain is active, before sharing any files in your computer's media server programme.
- If the domain is invalid, you may experience problems when browsing files in Audio/Video Sharing mode.

simplified EU declaration of conformity

The undersigned, Sourcing & Creation, declares that the 4K 50UHD-A8000 Android TV and 55UHD-A8000 Android TV type radio equipment are in compliance with Directive 2014/53/EU.

The full text of the EU declaration of conformity is available at the following address:

<https://www.boulanger.com/info/assistance>

Radio frequencies and transmission power

Type of radio frequencies	Frequency range	Maximum E.I.R.P. power
2.4 GHz Wi-Fi	2400 to 2483,5 MHz	20 dBm
Bluetooth*	2402 to 2480 MHz	10 dBm

 **INFORMATION**



SUPPLIER'S NAME MODEL IDENTIFIER → (*)

A A

You can find information on the models as it is recorded in the product database on the following website by searching for your model ID (*) as it appears on the energy label:

<https://eprel.ec.europa.eu/>

The service life of your appliance is 5 years. During this period, original spare parts will be available to ensure the proper operation of the appliance.

You can find information on the repairability of your product at this address:

<https://www.boulanger.com/info/assistance/>

Android TV, Hey Google and Youtube are trademarks of Google LLC.
Netflix is a trademark of Netflix, Inc.

* This Essentiel b product is compatible with the brands mentioned (brands owned by third parties and not related to Sourcing & Creation).

su televisor

Descripción del aparato

PARTE FRONTAL

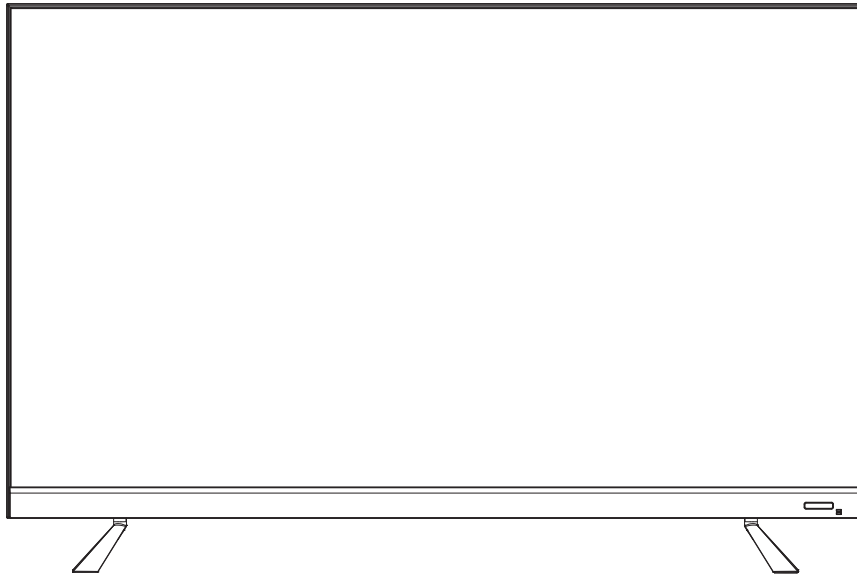

Indicador luminoso: blanco cuando el televisor está en espera y apagado cuando el televisor está en funcionamiento.

Sensor del mando a distancia: Recibe las señales que emite el mando a distancia. No lo obstruya.

Uso del botón de control:

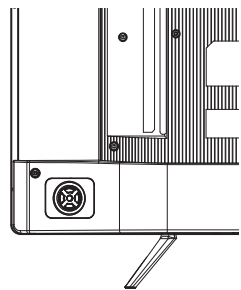

▲ : Ir al canal siguiente.

▼ : Volver al canal anterior.

◀ : Subir el volumen.

▶ : Bajar el volumen.

⏻ POWER: encender el televisor (pulsación larga)/ acceder a los menús rápidos del televisor (pulsación corta).

CONEXIONES

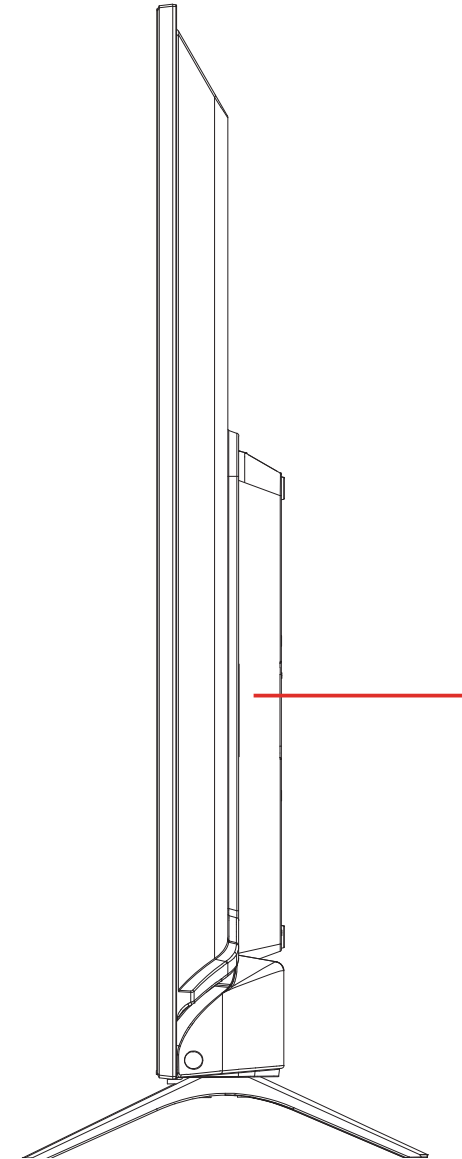

LAN	●	Conector LAN RJ45 (conexión a una red Ethernet de alta velocidad)
OPTICAL OUT	●	Toma DIGITAL OUT (Óptica)
AV IN	●	Toma AV IN
ANTENNA/ CABLE IN	●	Toma de antena hertziana
SATELLITE IN	●	Toma de antena satélite
HDMI 3	●	Toma HDMI3
USB 2.0 5V 0.5A	●	Port USB
	●	Toma de cascos Jack 3,5 mm
COMMON INTERFACE (CI) HDMI 2	●	Toma HDMI2 Puerto PCMCIA (CI+)
HDMI 1 (Sound out)	●	Toma HDMI1

Mandos a distancia

Su televisión incluye 2 mandos a distancia: un mando a distancia clásico y uno simplificado con conexión bluetooth*, sin teclado numérico, para el control por voz.

INSTALACIÓN DE LAS PILAS

Abra la tapa que se encuentra en la parte trasera del mando a distancia. Coloque las pilas en el compartimento, respetando las indicaciones de polaridad «+» y «-» que se indican. Vuelva a colocar la tapa. Los dos mandos a distancia funcionan con 2 tipos de pilas: 2 pilas LR03 AAA para el mando a distancia grande, 2 pilas LR06 AA para el mando a distancia pequeño. Le recomendamos que utilice exclusivamente pilas alcalinas. Extraiga las pilas del mando a distancia si sabe que no va a utilizarlo durante un periodo prolongado (más de un mes). Las pilas usadas se deben eliminar de manera segura. Deposítelas en los contenedores de recogida previstos para proteger el medio ambiente.

ORIENTACIÓN



Oriente el mando a distancia hacia el sensor de infrarrojos que se encuentra en la parte delantera del televisor, en un ángulo de 30°, para que éste pueda recibir la información transmitida.

- El alcance del mando a distancia es de 6 metros.
- Asegúrese de que no haya obstáculos entre el mando a distancia y el sensor de infrarrojos y que no se refleje en este la luz del sol o cualquier otra fuente luminosa.

EMPAREJAR EL MANDO A DISTANCIA BLUETOOTH* CON EL TELEVISOR

El mando a distancia bluetooth*, que se utiliza principalmente para controlar el televisor mediante el asistente de voz de Google, se debe emparejar con el televisor durante la primera puesta en funcionamiento o después, siguiendo los pasos que se describen a continuación:







1. Pulse el botón  para ir a la página principal.
2. Pulse el botón  para ir al menú «Emparejamiento RC».



3. Siga la «Página de consejos de configuración», pulse simultáneamente  y .
4. La pantalla muestra «Emparejamiento...». Una vez que finaliza el emparejamiento, la pantalla muestra «¡Éxito!».

Si no se realiza el emparejamiento después de 2 minutos, repita los pasos anteriores para realizar un nuevo acoplamiento.

Para cancelar el emparejamiento del mando a distancia Bluetooth*, siga los pasos a continuación:

1. Pulse el botón  para ir a la página principal.
2. Pulse el botón , luego, pulse  para confirmar.
3. Seleccione el menú «Mando a distancia y accesorios» y, a continuación, elija el nombre del mando a distancia Bluetooth* para acceder a los pasos siguientes.
4. Pulse Cancelar el emparejamiento y, después, pulse  para confirmar.

FUNCIONES DE LOS BOTONES DEL MANDO A DISTANCIA

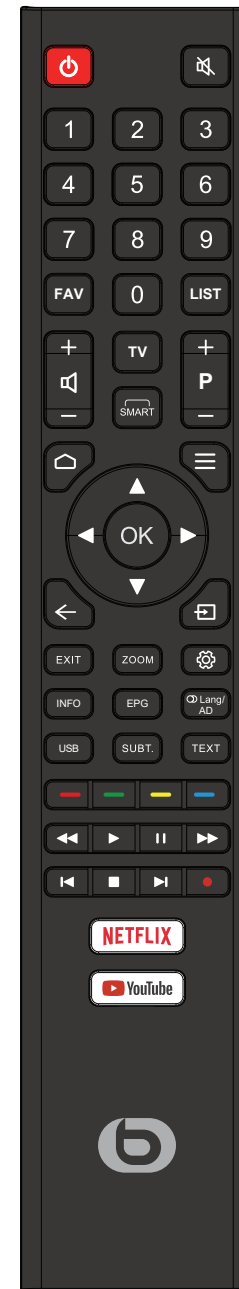

- Encender/apagar el televisor.



- Desactivar el volumen.



- Botones numéricos (del 0 al 9): Seleccione el número del canal.



- Mostrar la lista de canales favoritos.



- Acceder a la lista de canales.



- Cambiar a la fuente de transmisión TDT.



- Acceder a la interfaz de las funciones SMART.



- Aumentar o disminuir el volumen



- Ir al programa siguiente o al anterior.



- Acceder a la página de inicio.



- Entrar en el menú de configuración rápida.



- Volver al menú o a la interfaz anterior / Salir de una aplicación en ejecución.



- Visualizar las fuentes de transmisión y contenido disponibles.















- Navegar entre los menús, contenidos, etc., / Visualizar las subpáginas en el modo de teletexto.









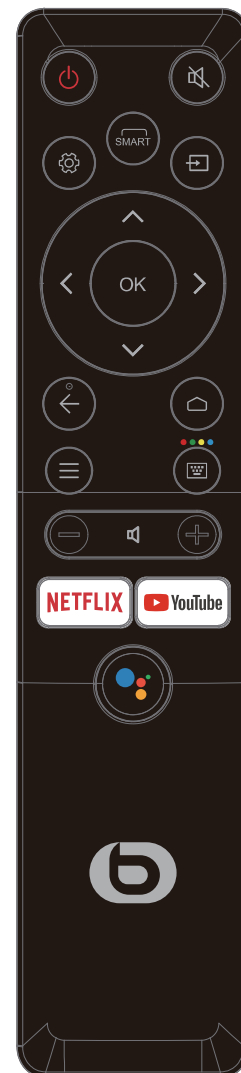







- OK: Confirmar una selección / Mantener la página (en el modo de teletexto) / Visualizar el menú de canales (en el modo DTV).



-  • Volver al menú o a la interfaz anterior / Salir de una aplicación en ejecución.
-  • Seleccione el formato de la imagen.
-  • Visualizar los menús de configuración del televisor.
-  • Visualizar la información sobre el programa que se está transmitiendo (si está disponible).
-  • Visualizar la guía electrónica del programa.
-  • Seleccionar un tipo de sonido o un idioma de audio.
-  • Acceder al contenido del medio extraíble USB.
-  • Acceder al menú de los subtítulos.
-  • Visualizar el teletexto (si está disponible): pulse nuevamente para superponer el teletexto en una imagen transmitida normalmente (mezcla).
-  • **BOTONES DE COLOR:** seguir las instrucciones que se visualizan en la pantalla para acceder a las funciones de los botones de colores.
 - ◀◀ : Retroceder rápidamente.
 - ▶ : Iniciar la reproducción.
 - || : Pausar la reproducción / Pausar la reproducción en directo (Timeshifting).
 - ▶▶ : Avanzar la reproducción.
 - ◀ : Volver a la pista anterior.
 - ■ : Suspender la reproducción definitivamente.
 - ▶ : Ir a la pista siguiente.
 - ● : Realizar una grabación instantánea.
-  • Iniciar la aplicación Netflix.
-  • Iniciar la aplicación de YouTube.



-  • Encender/apagar el televisor.
-  • Desactivar el volumen.
-  • Acceder a la interfaz de las funciones SMART.
-  • Visualizar los menús de configuración del televisor.
-  • Visualizar las fuentes de transmisión y contenido disponibles.
-  • Navegar entre los menús, contenidos, etc. / Confirmar las selecciones del usuario.
-  • Salir del menú y volver al menú anterior.
-  • Ir a la página de inicio del televisor inteligente.
-  • Accede al teclado virtual.
-  • Entrar en el menú de configuración rápida.
-  • Aumentar o disminuir el volumen.
-  • Iniciar la aplicación Netflix.
-  • Iniciar la aplicación de YouTube.
-  • Activar el micrófono para interactuar con el Asistente de Google de la TV (sólo disponible cuando la conexión a la red es normal).

instrucciones de uso

LEA ATENTAMENTE ESTAS INSTRUCCIONES ANTES DE USAR EL APARATO Y GUÁRDENLAS PARA PODER CONSULTARLAS ULTERIORMENTE.



ATENCIÓN: PARA REDUCIR EL RIESGO DE INCENDIO O DESCARGA ELÉCTRICA, NO ABRA LA TAPA O EL PANEL TRASERO.

El usuario no puede reparar ni cambiar ninguna pieza de este aparato. Confíe las reparaciones y el mantenimiento exclusivamente a personas cualificadas. Todo desmontaje del aparato conllevará la cancelación de la garantía.



El símbolo del relámpago en un triángulo equilátero llama la atención del usuario a la presencia de alta tensión en la caja de conexiones del aparato, sin aislamiento, cuyo alcance podría ser suficiente para constituir un riesgo de descarga eléctrica para las personas.



El signo de exclamación en un triángulo equilátero llama la atención del usuario a la presencia de instrucciones de seguridad importantes para el funcionamiento o el mantenimiento (realizado habitualmente) en el folleto informativo que acompaña al aparato.

Uso

- Este aparato está destinado únicamente a un uso doméstico y no a uno comercial ni industrial. Utilice el aparato solo como se describe en este manual.
- Los niños sin vigilancia no deben usar este aparato. Procure que los niños no jueguen con el aparato.

Fuente de alimentación

- Antes de conectar el aparato, compruebe que la tensión eléctrica indicada en la placa de características del aparato coincida con la de su instalación eléctrica.
- Siempre enchufe el aparato a una toma de corriente con conexión a tierra y que sea fácilmente accesible.
- El enchufe de alimentación es la única manera de desconectar completamente el aparato de la red eléctrica. Para asegurarse de que el aparato ya no reciba alimentación, se debe retirar la clavija de la toma de la pared.
- Durante una tormenta eléctrica o cuando no se utilice durante períodos prolongados, asegúrese de desenchufar la clavija de la toma de corriente.

Toma de corriente y cable de alimentación

- Asegúrese de que la clavija y el cable de alimentación no queden aplastados o atrapados, en particular, al nivel de los enchufes, las tomas de corriente y el punto de conexión con el aparato.
- Asegúrese de colocar el cable de alimentación de manera que sea imposible pisarlo o tropezar con él.
- Al desenchufar el televisor, siempre tire del enchufe y no del cable mismo.
- No use el aparato ni el cable de alimentación con las manos mojadas.
- Nunca anude el cable ni lo ate con otros cables.
- Si el cable de alimentación está dañado, debe ser sustituido por el distribuidor, su servicio posventa o una persona que cuente con una cualificación similar, a fin de evitar peligros.
- No sumerja el cable alimentación ni el aparato en agua ni en ningún otro líquido.

Instalación

- Siempre ponga el aparato sobre una superficie plana, estable y de las dimensiones adecuadas para poder instalarlo sobre ella.
- No instale el televisor sobre otro aparato eléctrico.
- Este aparato debe usarse en un clima templado y solo en interior.

Soporte

- Asegúrese de que el soporte en el que instala el aparato sea estable. Si utiliza un carrito, tenga cuidado al desplazar el aparato para no tumbarlo ni lesionar a otros.
- Use solo los soportes, bases y trípodes que recomienda el fabricante o se venden junto con el producto. Si usa un soporte, asegúrese de que no gire durante el transporte del conjunto del televisor y la base para evitar lesiones. El dispositivo debe fijarse al suelo o a la pared como se indica en las instrucciones de uso para evitar posibles daños.

Humedad y agua

- No exponga este aparato a la lluvia ni la humedad para evitar un riesgo de incendio o descarga eléctrica.
- Evite salpicaduras y no ponga objetos que contengan líquidos (como jarrones) sobre o cerca del aparato.
- No utilice este equipo en un lugar húmedo ni mojado (evite los cuartos de baño, fregaderos y la cercanía de una lavadora).
- Si penetra líquido o un objeto en el televisor, desenchufe este último y no lo vuelva a utilizar hasta que lo haya verificado el servicio posventa.

Fuentes de calor

- No instale este aparato cerca de ninguna fuente de calor, como radiadores, hornos u otros aparatos (incluyendo amplificadores) que produzcan calor.
- No ponga fuentes de llamas desnudas, como velas encendidas, sobre ni cerca del aparato.
- No exponga este aparato a la luz directa del sol, al polvo ni la vibraciones.

Ventilación e penetración de objetos

- Las ranuras y aberturas del aparato sirven para la ventilación y aseguran un funcionamiento fiable.
- No obstruya ninguna abertura de ventilación cubriéndola con objetos como periódicos, manteles, cortinas, etc.
- No coloque el aparato sobre una cama, un sofá u otra superficie similar que pueda bloquear los agujeros de ventilación.
- Asegúrese de dejar un espacio de al menos 10 cm alrededor del aparato para asegurar una buena ventilación.
- Asegúrese de que no caiga ningún objeto y que no entre ningún líquido en el aparato a través de las ranuras o aberturas de ventilación. El aparato genera altos voltajes y la inserción de un objeto puede causar una descarga eléctrica y/o un cortocircuito en las partes internas.

Volumen de los cascos

- Para preservar su capacidad auditiva, le recomendamos que nunca suba demasiado el volumen de los cascos.

Medio extraíble USB

- Puede conectar discos duros externos de 2,5" y 3,5" (discos duros con cable de alimentación externa) al televisor a través de la entrada USB de éste.
- **IMPORTANTE:** haga una copia de seguridad de los archivos en sus dispositivos de almacenamiento antes de conectarlos al televisor. Tenga en cuenta que el fabricante declina cualquier responsable en caso de daños en los archivos o la pérdida de datos.
- Es posible que algunos tipos de dispositivos USB (como los reproductores de MP3) o lectores de disco duro no sean compatibles con este televisor.
- El televisor es compatible con el formato de disco FAT32 y NTFS. Sin embargo, no es posible grabar con discos de formato NTFS.
- Es posible que experimente algunos problemas al formatear discos duros USB con una capacidad de almacenamiento superior a 1 Tb (Terabyte).

- Espere un momento antes de conectar o desconectar el aparato, ya que es posible que la lectura de archivos no haya terminado. Si esto sucede, puede dañar físicamente el lector USB y el dispositivo USB mismo. Nunca retire un dispositivo USB durante la lectura de un archivo.
- Puede usar concentradores (hubs) USB con la entrada USB del televisor. En este caso, se recomiendan los concentradores USB equipados con una fuente de alimentación externa.
- Si desea conectar un disco duro USB, le recomendamos que use directamente la entrada USB del televisor.

Limpieza

- Antes de limpiar, desenchufe el aparato de la toma de corriente.
- Use un paño suave y seco únicamente.
- Evite el uso de aerosoles.

Asistencia técnica

- Confíe todas las solicitudes de mantenimiento a personal cualificado. es necesario efectuar el mantenimiento del aparato si este se ha dañado de alguna manera:
 - cable de alimentación dañado,
 - entrada de líquidos u objetos en el dispositivo,
 - exposición a la lluvia o la humedad,
 - funcionamiento incorrecto o caída.
- El usuario no puede realizar ninguna reparación. Consulte con el servicio posventa de su tienda en caso de cualquier solicitud de mantenimiento.

Piezas de recambio

- Cuando sea necesario sustituir piezas, asegúrese de que el técnico haya utilizado las piezas de recambio especificadas por su distribuidor o que tengan las mismas características y prestaciones que las piezas originales.
- Las modificaciones no autorizadas pueden provocar incendios, descargas eléctricas u otros daños.

Instrucciones de eliminación

- El embalaje y sus componentes son reciclables y deben ser reciclados. Los materiales de embalaje deben mantenerse fuera del alcance de los niños.

La pantalla de cristal líquido (LCD) es un producto de alta tecnología que contiene aproximadamente un millón de transistores que ofrecen una imagen de alta calidad. Ocasionalmente, puede ocurrir que en la pantalla aparezcan algunos puntos azules, verdes y rojos (correspondientes a píxeles no activos). Esto no afecta al rendimiento de su producto.

Reciclaje de las pilas de los mandos a distancia



No deseche las pilas con los residuos domésticos. Para preservar el medio ambiente, deseche las pilas en conformidad con la normativa vigente. Llévelas al contenedor de pilas más cercano o a la tienda.

- No recargue pilas no recargables, ni las desmonte ni las arroje al fuego.
- No debe exponerlas a temperaturas altas ni a la luz directa del sol.
- No debe incinerarlas.

Equipos electrónicos

Este televisor usa tecnología Bluetooth*. Transmite y recibe frecuencias radioeléctricas (HF) a alrededor de 2,4 GHz.

Estas emisiones de microondas pueden perturbar el funcionamiento de numerosos productos electrónicos. Para evitar cualquier accidente, apague el televisor Bluetooth* cuando se encuentre en los lugares siguientes:

- entornos con gas inflamable, hospitales, trenes, aviones o gasolineras, cerca de puertas automáticas o alarmas de incendio,
- zonas de voladura.

Si tiene un marcapasos u otra prótesis, consulte con su médico.

ensamblaje de los pies

1. Cubra una superficie plana y estable con un paño suave. Ponga el aparato horizontalmente con el lado plano hacia abajo sobre el paño.
2. Saque ambos pies del paquete y fíjelos en la parte inferior de cada lado del aparato, como se muestra en el esquema siguiente.

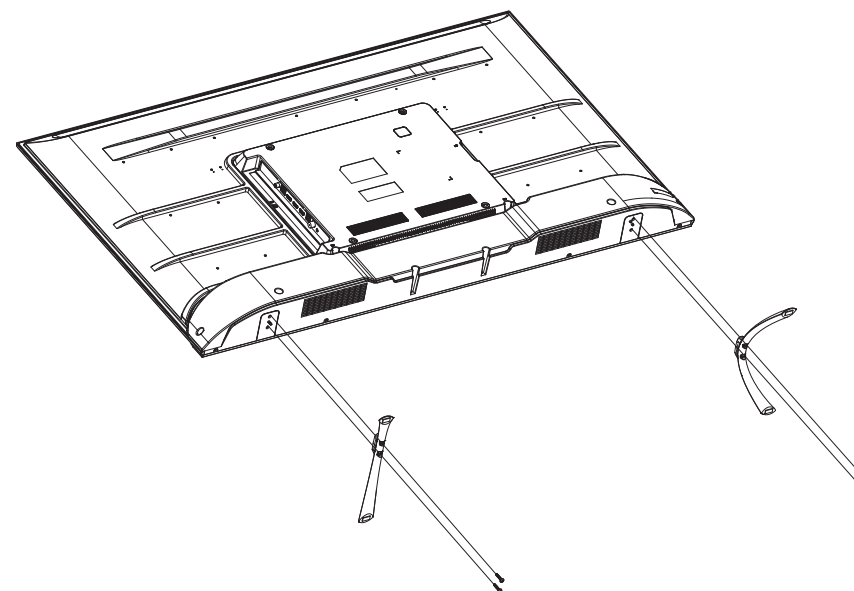

3. Use un destornillador para apretar los dos juegos de tornillos bajo de cada pie. No apriete demasiado, para evitar dañar las partes plásticas.

conexiones



Antes de conectar los dispositivos externos, asegúrese de que el televisor y los distintos dispositivos no estén alimentados.

Conexión a una antena terrestre

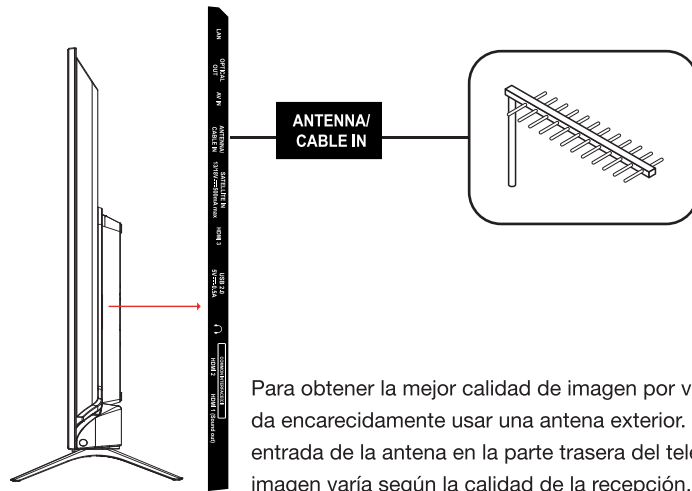

Para obtener la mejor calidad de imagen por vía hertziana, se recomienda encarecidamente usar una antena exterior. Conéctela a la toma de entrada de la antena en la parte trasera del televisor. La calidad de la imagen varía según la calidad de la recepción.

Conexión a una antena satélite

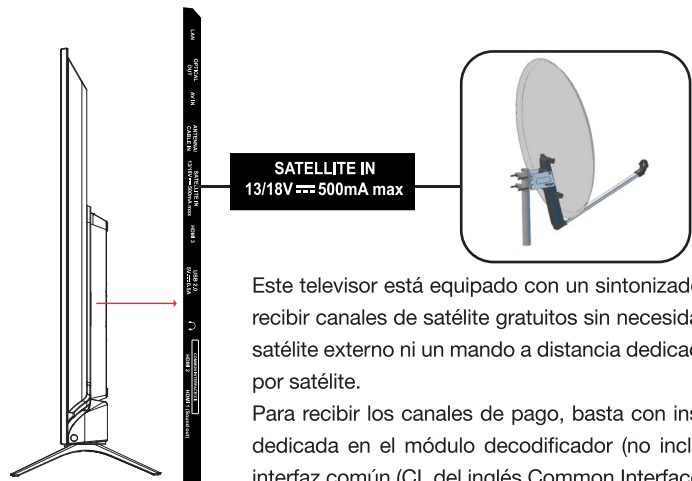



Este televisor está equipado con un sintonizador de satélite, que permite recibir canales de satélite gratuitos sin necesidad de un decodificador de satélite externo ni un mando a distancia dedicado para disfrutar de la TDT por satélite.

Para recibir los canales de pago, basta con insertar la tarjeta de acceso dedicada en el módulo decodificador (no incluido) e introdúzcala en la interfaz común (CI, del inglés Common Interface) del televisor.

Conexión con un cable compuesto

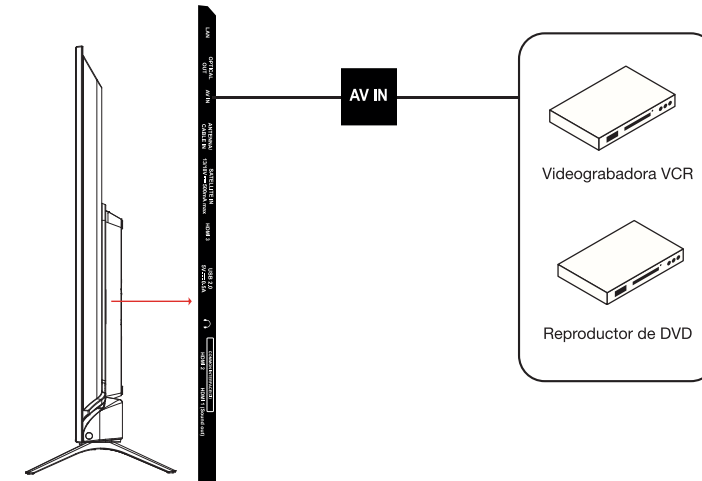
Puede conectar una videograbadora, un reproductor de DVD o un decodificador al televisor.



- Inserte el adaptador jack / RCA del cable compuesto suministrado en la toma jack mini AV de la parte trasera del televisor.
- Conecte las tomas de audio roja y blanca de su dispositivo a las tomas correspondientes de el jack / adaptador RCA.
- Seleccione la fuente AV pulsando el botón  del mando a distancia.

Conexión con un cable compuesto

La conexión HDMI envía exclusivamente señales digitales. Si su dispositivo (reproductor de DVD, decodificador...) está equipado con una toma HDMI, le recomendamos que utilice este modo de conexión para obtener una calidad de vídeo óptima.

Seleccione la fuente HDMI1, HDMI2 o HDMI3 pulsando el botón  del mando a distancia y confirmando con el botón OK.

Si utiliza un cable HDMI, el televisor recibe señales de vídeo y audio simultáneamente. No se necesita ningún cable para la conexión de audio.

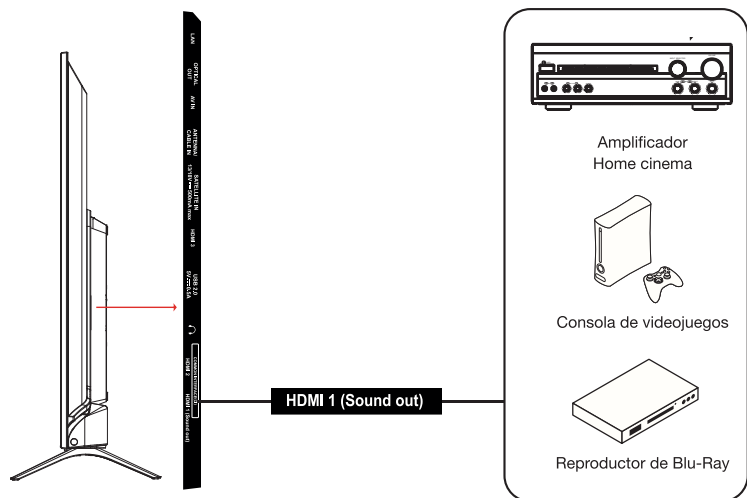

Conexión con un cable óptico

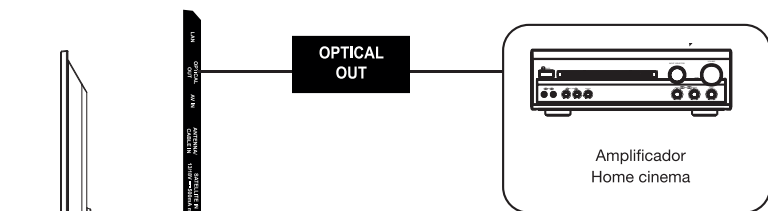



Esta conexión de audio transmite una señal digital en forma de impulsos a través de un cable de fibra óptica. La transferencia de información se realiza sin pérdidas.

Cuando utilice un cable óptico, asegúrese de quitar la tapa protectora del conector. Al insertar el conector, se puede sentir una ligera resistencia antes de que el conector se introduzca completamente.

- Conecte un extremo del cable óptico (no incluido) en la toma de salida óptica de la parte trasera del televisor. Conecte el otro extremo del cable a la entrada óptica de su fuente de audio externa. Consulte el manual de instrucciones de este aparato para conocer la ubicación de este conector.
- Presione el botón  (Power) para encender el televisor y, luego, encienda el equipo externo.
- Ajuste el amplificador de audio en el modo óptico.

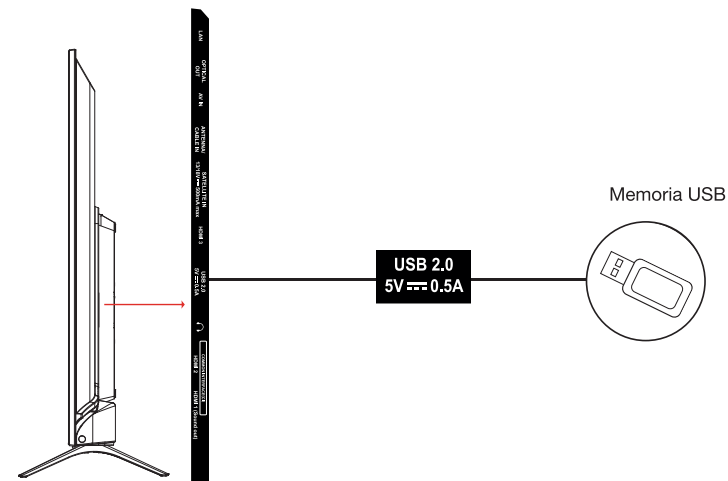
Uso de los puertos USB



- Seleccione la fuente de medios pulsando el botón  del mando a distancia y confirmando con el botón OK.
- El televisor tiene dos puertos USB destinados a ver vídeos, fotos o música.
- Además, permiten la grabación de una emisión en curso.

Conectar los cascos

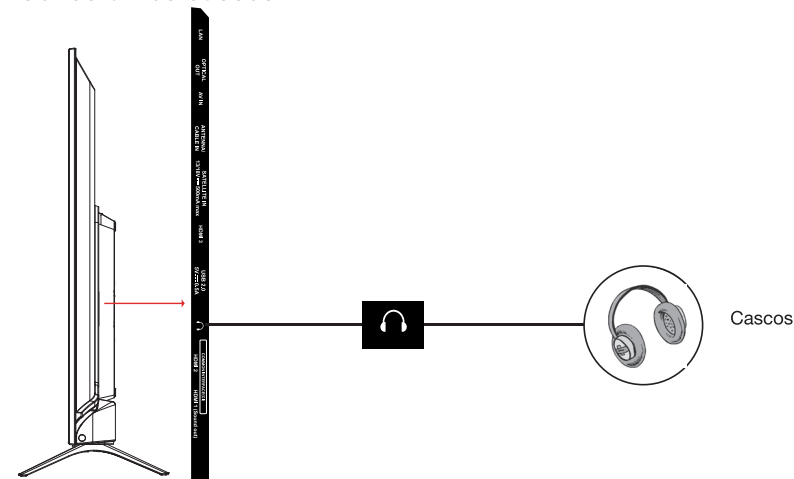

Conectar la toma de cascos a la toma EARPHONE OUT de la parte trasera del televisor. El volumen de los cascos se ajusta automáticamente según el volumen del televisor y el sonido de éste se desactiva.

Conectar un módulo CI

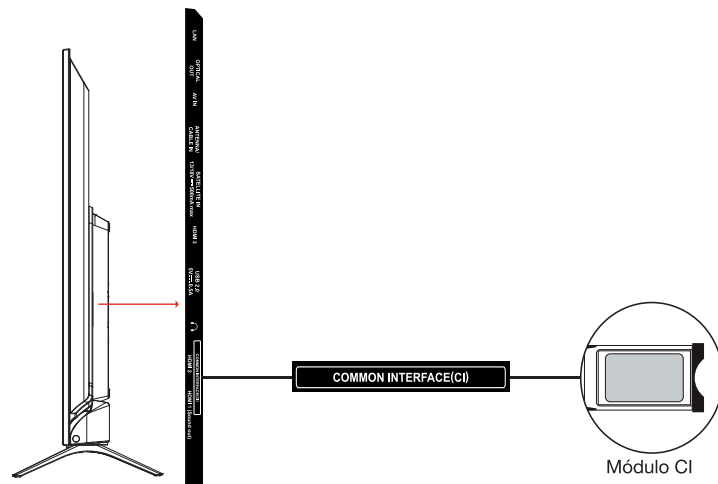



Para usar el puerto PCMCIA, apague el televisor y, luego, introduzca el módulo en la ranura. A continuación, ponga su tarjeta inteligente (solo tipo I y II) en el módulo.

! Para obtener más información, consulte el manual de instrucciones que se incluye con su módulo.

Para usar el puerto PCMCIA, apague el televisor y, luego, introduzca el módulo en la ranura. A continuación, ponga su tarjeta inteligente (solo tipo I y II) en el módulo.

Conexión Ethernet

Debe tener un módem/enrutador alimentado por una conexión a internet de banda ancha. Conecte su televisor al módem/enrutador con un cable Ethernet utilizando el puerto LAN situado en la parte trasera del televisor.

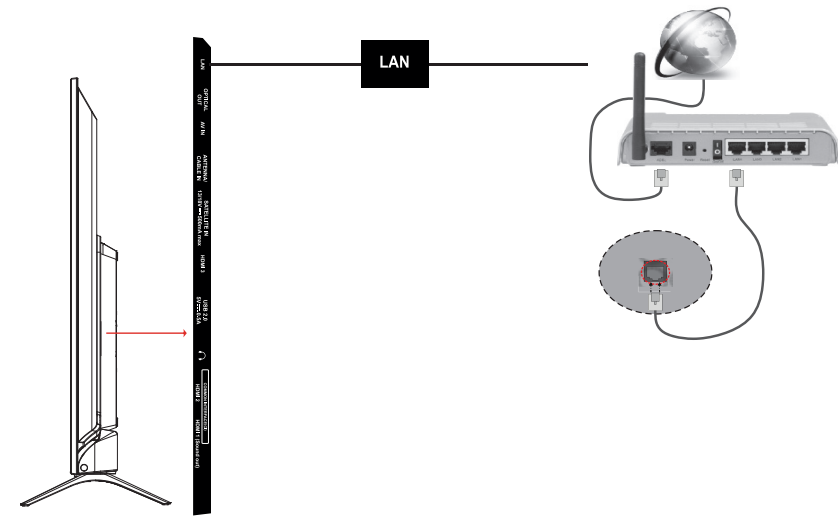

- Pulse el botón  del mando a distancia y, luego, acceda al menú **Red e Internet**.
- Use el botón  para acceder al submenú **Red e Internet**. Pulse el botón OK.
- Ponga el cursor **Ethernet** en la posición de **Funcionamiento**. La conexión se realiza automáticamente.

También puede usar un cable Ethernet para conectar el televisor directamente a la toma de corriente de la pared, dependiendo de la instalación de su casa.

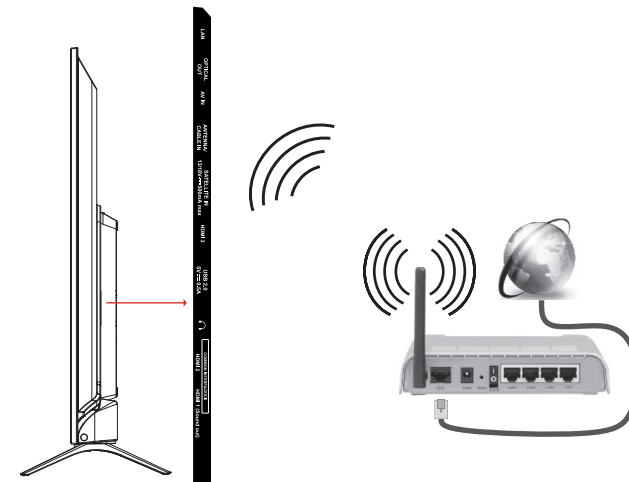

Conexión inalámbrica



- Pulse el botón  del mando a distancia y, luego, acceda al menú **Red e Internet**.
- Use el botón  para acceder al submenú **Red e Internet**.
- Ponga el cursor de WI-Fi en la posición de **Funcionamiento**.
- El televisor busca automáticamente las redes inalámbricas. A continuación, se muestra una lista de redes disponibles. A partir de esta lista, seleccione la red que le interesa.
- Si la red seleccionada está protegida por una contraseña, introduzca la clave de seguridad con los botones direccionales y el botón OK del mando a distancia.

primera configuración

Conecta la alimentación y la antena al televisor y, luego, enciende este último.

Al encender por primera vez, aparece la pantalla **Welcome** (Bienvenido) para guiarle en el proceso de configuración inicial. Siga las instrucciones de la pantalla para seleccionar el idioma que desee, conectarse a la red, realizar un escaneo automático de canales, etc.

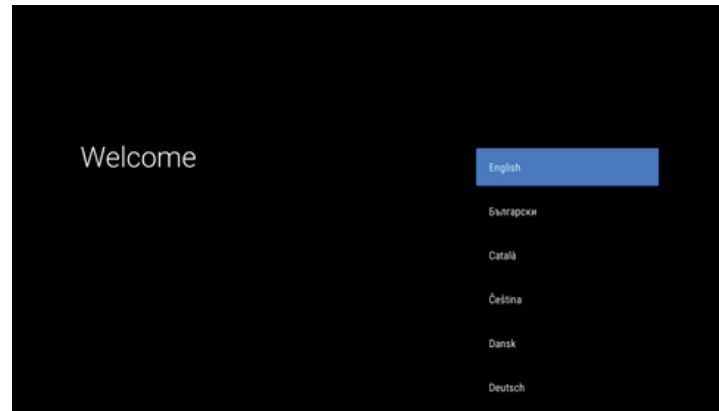

También puede empezar la configuración inicial manualmente en cualquier momento siguiendo los pasos que se indican a continuación:

1. Pulse el botón del mando a distancia para visualizar el menú **HOME** (inicio).
2. Seleccione para acceder a los menús de configuración del televisor.
3. A continuación, seleccione el menú **Preferencias del dispositivo > Restablecer**. Este procedimiento borra todos los datos de uso del televisor, incluyendo sus cuentas, redes wifi y preferencias. Para continuar el procedimiento, siga las instrucciones de la pantalla.

utilización básica

Encender el televisor o poner en el modo de espera

Este televisor está en posición de encendido o de espera. No puede apagarse completamente. Si no va a usar el televisor durante un período prolongado, desenchufe la clavija de la toma de corriente.

- Para encender el televisor

Asegúrese de que la clavija esté enchufada.

Pulse el botón (Power) del mando a distancia o el botón de control en la parte trasera del televisor. El indicador de alimentación se apaga.

- Para poner el televisor en espera

Pulse el botón (Power) del mando a distancia o durante unos segundos el botón de control en la parte trasera del televisor. El indicador de alimentación se vuelve blanco.

Selección de la fuente

Una vez que los sistemas externos se han conectado al televisor, puede cambiar entre las diferentes fuentes de entrada.

Pulse el botón del mando a distancia.

A continuación, use los botones o del mando a distancia para resaltar una entrada y pulse el botón OK del mando a distancia para confirmarla.

Ajuste del volumen

Pulse los botones VOL+ o VOL- del mando a distancia para ajustar el volumen según su preferencia. Si desea silenciar el sonido, pulse el botón (Mute) del mando a distancia. Pulse nuevamente para cancelar esta función.

Selección de programas

Pulse los botones P+ o P- del mando a distancia para cambiar de canal.

Puede seleccionar directamente el canal de televisión deseado pulsando los botones 1, 2, 3, etc. del mando a distancia. Para seleccionar el canal 12, por ejemplo, pulse primero el botón 1 y luego el 2.

Visualización de la lista de canales

Mientras ve un canal, pulse el botón LIST para visualizar la lista de canales memorizados.

Visualización de la información sobre el programa

Cuando ve un canal, puede consultar información adicional sobre el programa en curso (particularmente, la presentación del programa). Pulse el botón **INFO** para acceder a ella.

Mientras ve un programa de TDT, pulse el botón **EPG** para acceder a la guía electrónica de programas y visualizar información, como la lista de programas y las horas de inicio y fin de estos.

Ir al menú HOME (Inicio)

Después de conectar el televisor a Internet, pulse el botón **HOME** del mando a distancia para visualizar el menú **HOME** y acceder a las funciones SmartTV. Pulse los botones **←**, **→**, para seleccionar una de las aplicaciones disponibles y, luego, presione **OK** para confirmar.

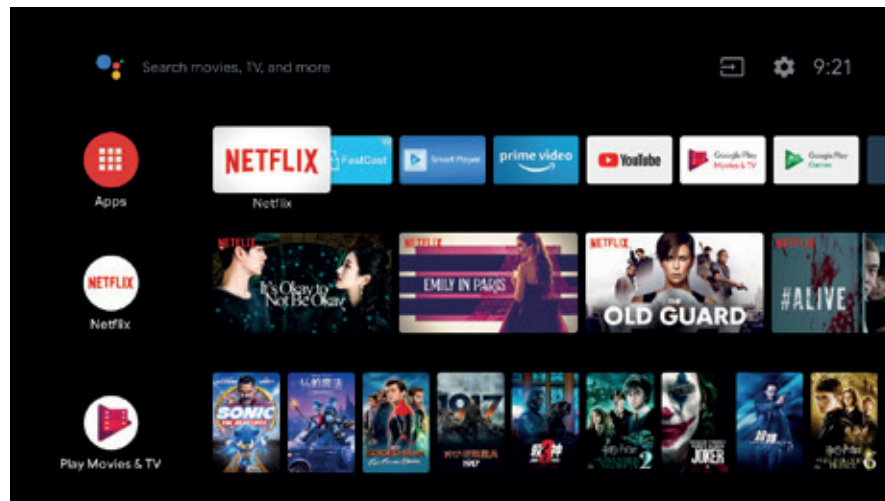

Acceder al contador de uso

El contador de uso le permite saber cuánto tiempo se ha usado el televisor desde su primera puesta en servicio (como un contador kilométrico para televisor).

1. Para acceder al contador de uso, pulse la tecla **⚙️** del mando a distancia.
2. Seleccione el menú Sistema.
3. Vaya a **Espacio disponible**. Se mostrará el contador de uso en la pantalla.

Configuración de los canales

El menú Configuración le permite configurar el canal con sus preferencias.

Nota: Es posible que algunas de las funciones no estén disponibles en determinadas fuentes. Algunas opciones no están disponibles en algunos modelos.

1. Pulse **⏏** en el menú y seleccione la entrada del dispositivo conectado. Ejemplo: ANTENA

2. Pulse el botón **⚙️** para mostrar la lista, seleccione Antena y luego presione **OK** para entrar.

3. Pulse **OK** para acceder a la configuración de los canales.

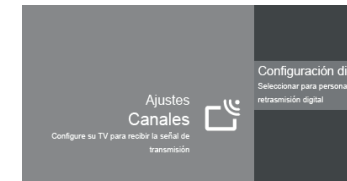

4. Pulse **▲/▼** para seleccionar el elemento deseado y, a continuación, pulse **OK** para abrir el submenú correspondiente.
5. En el submenú, use los botones **▲/▼** y **OK** para realizar los ajustes o **▲/▼** para seleccionar un elemento, use **OK** para entrar y operar según la guía o la visualización en pantalla.
6. Pulse **←** para volver al menú anterior.

AJUSTES DE ANTENA

Use ▲/▼ para seleccionar el **Sintonizador de antena digital** y presione **OK** entrar.

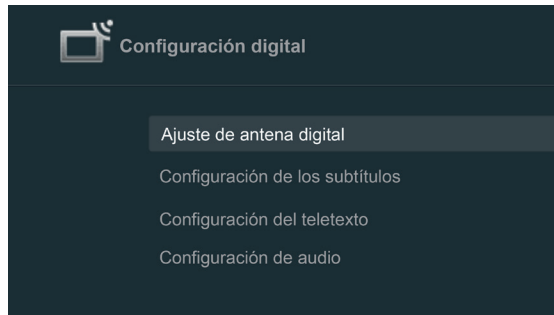

Use ▲/▼ para seleccionar el elemento deseado y pulse **OK** para entrar.

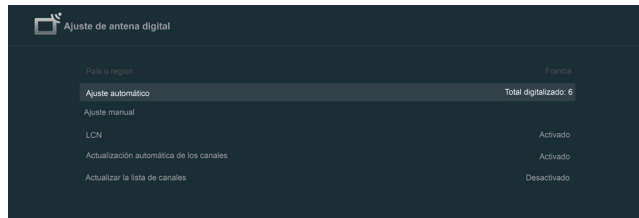

Sintonización automática: Seleccione **OK** para buscar canales, pulse ← y seleccione **SÍ** para salir de la búsqueda.

Sintonización manual: Use ▲/▼ para seleccionar y configurar el número de canal, la frecuencia (KHz) y el ancho de banda (M) y, a continuación, seleccione **Iniciar escaneo** para buscar canales.

AJUSTE DE CABLE

Use ▲/▼ para seleccionar el **Sintonizador de cable digital** y presione **OK** para entrar.

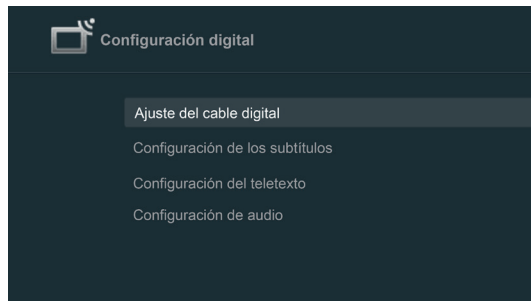

Use ▲/▼ para seleccionar el elemento deseado y pulse **OK** para entrar.

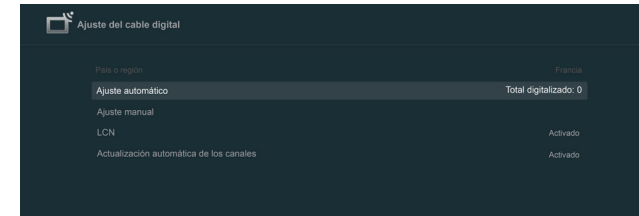

Sintonización automática: Seleccione **OK** para entrar y, a continuación, seleccione Escaneo completo / Escaneo rápido / Red y pulse **OK** para buscar el canal, pulse ← y seleccione **SÍ** para salir de la búsqueda.

Sintonización manual: Use ▲/▼ para seleccionar y configurar el número de canal y la frecuencia (KHz) y, a continuación, seleccione **INICIAR Escaneo** para buscar el canal.

CONFIGURACIÓN DE SATÉLITE

Use ▲/▼ para seleccionar el **Sintonizador de satélite digital** y, a continuación, pulse **OK** para entrar.

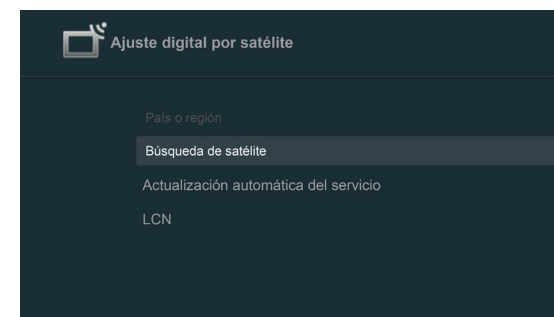
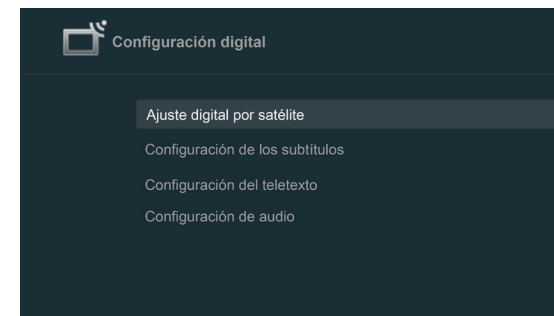

Use ▲/▼ ◀▶ para seleccionar el elemento deseado y pulse **OK**.

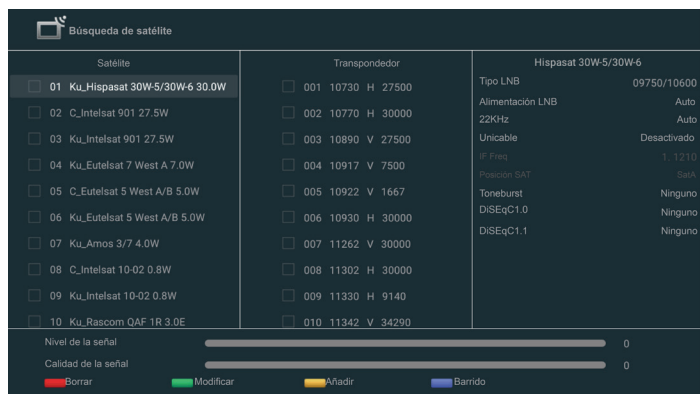

Presione Escaneo para entrar en la configuración de búsqueda de canales para seleccionar el elemento deseado.

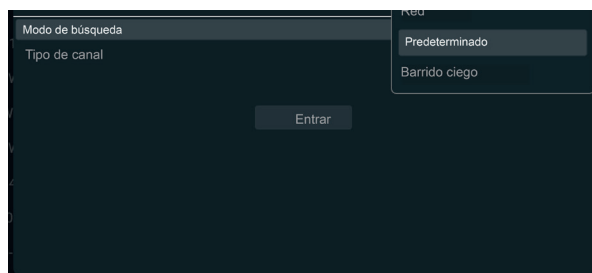

Red: Use la identificación de red para buscar los canales.

Por defecto: Use el transpondedor por defecto para buscar los canales.

Búsqueda ciega: Búsqueda en todas las frecuencias.

Instalación del soporte de pared

- Recorra a un técnico para que instale el soporte de pared. El fabricante no puede considerarse responsable de los daños materiales o físicos que puedan producirse en caso de una instalación realizada por el cliente.
- Asegúrese de usar los medios de sujeción adecuados para la pared.
- Instale el televisor solo en una pared de ladrillo o cemento.
- Asegúrese de que los niños no se cuelguen del televisor ni intenten subirse a él.
- El soporte de pared tipo VESA se vende por separado. Cuando lo instale, consulte las instrucciones incluidas con el soporte de pared.

- 50UHD-A8000 Android TV: 300 × 200 (tornillo M6)

- 55UHD-A8000 Android TV: 400 × 200 (tornillo M6)

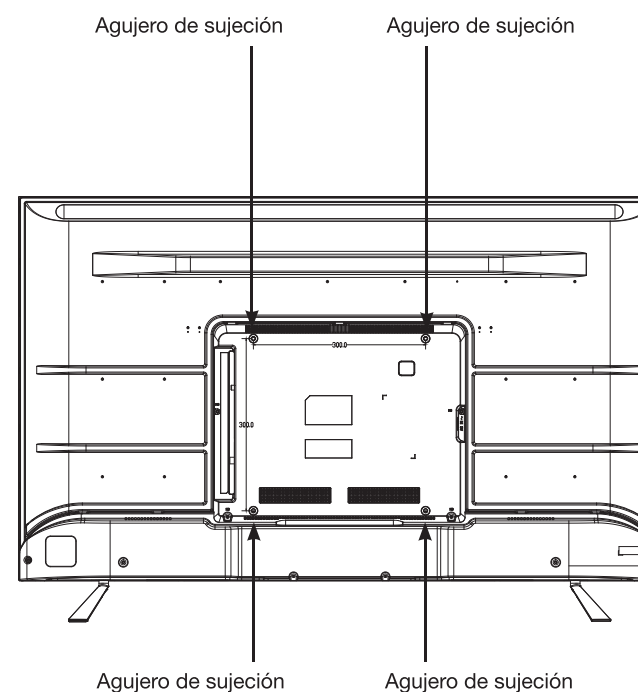

resolución de problemas

Antes de contactar con el servicio posventa, es conveniente efectuar las verificaciones elementales siguientes.

Signos	Causas posibles	Soluciones
No hay alimentación eléctrica.	La clavija no está enchufada.	Asegúrese de que el cable de alimentación esté enchufado en una toma de corriente.
	La toma de corriente no recibe alimentación eléctrica.	Intente enchufar la clavija en diferentes tomas de corriente para realizar una prueba cruzada.
No hay imagen o no hay sonido.	Los ajustes de la imagen están configurados incorrectamente.	Verifique los ajustes de brillo y contraste de la imagen.
	No hay sonido.	Compruebe que el modo de silencio no está activado.
Canales TDT HD ausentes o con presencia de efecto mosaico.	La recepción de los canales HD de televisión digital terrestre (TDT) solo es posible en zonas con cobertura. Verifique la proximidad de un transmisor. Verifique la calidad y la fuerza de la señal de recepción.	Verifique que el cable de la antena está conectado al televisor. Restablezca los ajustes de fábrica. Solicite a un profesional que revise su instalación.
El mando a distancia no funciona.	No hay pilas en el mando a distancia o las estas están agotadas.	Verifique que las pilas estén correctamente puestas en el mando a distancia. Verifique las pilas. Si están agotadas, cámbielas.
El aparato no reproduce un medio extraíble USB.	El formato no es compatible.	Verifique que los formatos de lectura sean compatibles con este aparato. Desconecte el medio extraíble y vuelva a conectarlo. Formatee el soporte USB y, luego, inténtelo nuevamente.
No se realizó toda la grabación.	No hay suficiente espacio en el medio extraíble.	Verifique el espacio disponible en el medio USB.

Interrupción durante la reproducción

- Mantenga una distancia de al menos tres metros entre el horno microondas, los teléfonos móviles, los dispositivos equipados con Bluetooth* o cualquier otro dispositivo con wifi.
- Intente cambiar el canal activo en el enrutador WLAN.

La conexión a internet no está disponible/Imposible compartir audio y vídeo

- Si la dirección MAC (un número de identificación único) del ordenador o módem se ha registrado regularmente, es posible que su televisor no esté conectado a Internet. En este caso, la dirección MAC se autentica cada vez que se conecta a Internet. Es una medida de precaución contra cualquier acceso no autorizado. Como el televisor tiene su propia dirección MAC, su proveedor de internet no puede validar esta dirección. Por esta razón, el televisor no puede conectarse a Internet. Póngase en contacto con su proveedor de servicios de internet para obtener información sobre cómo conectar a internet un dispositivo diferente, como el televisor.
- También es posible que la conexión a internet no esté disponible debido a un problema de cortafuegos. Si cree que su problema se encuentra en este nivel, póngase en contacto con su proveedor de servicios de internet. Un cortafuegos podría ser la razón de los problemas de conectividad y descubrimiento durante el uso del televisor en el modo de Compartir Audio/Vídeo o mientras se navega mediante la función de Compartir Audio/Vídeo.

Nombre de dominio no válido

- Asegúrese de que ya ha iniciado sesión en su ordenador con un nombre de usuario/contraseña autorizado y también de que su dominio esté activo, antes de compartir cualquier archivo en el programa servidor de medios de su ordenador.
- Si el dominio no es válido, es posible que experimente problemas al explorar los archivos en el modo Compartir audio/vídeo.

declaración de conformidad simplificada de la UE

El abajo firmante, Sourcing & Creation, declara que los equipos radioeléctricos del tipo Televisor 4K 50UHD-A8000 Android TV y 55UHD-A8000 Android TV cumplen la Directiva 2014/53/EU.

El texto completo de la Declaración de conformidad UE puede consultarse en la siguiente dirección:

<https://www.boulanger.com/info/assistance>

Radiofrecuencias y potencia de emisión

Tipo de radiofrecuencias	Rango de frecuencias	Potencia máxima EIRP
Wi-Fi 2,4 GHz	2400 a 2483,5 MHz	20 dBm
Bluetooth*	2402 a 2480 MHz	10 dBm

i INFORMATION

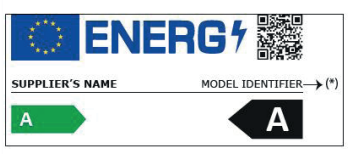

Puede consultar la información relativa a los modelos que se encuentra registrada en la base de datos de productos en el sitio web siguiente; para ello, busque el identificador del modelo (*) que aparece en la etiqueta energética:

<https://eprel.ec.europa.eu/>

La vida útil de su aparato es de 5 años. Durante ese periodo, tendrá a su disposición piezas de recambio originales para garantizar el funcionamiento correcto del aparato.

Encontrará información sobre la reparación de su producto en la dirección:

<https://www.boulanger.com/info/assistance/>

Android TV, Hey Google y Youtube son marcas registradas de Google LLC. Netflix es una marca registrada de Netflix, Inc.

* Este producto Essentiel b es compatible con las marcas citadas (marcas que pertenecen a terceros y no tienen ninguna relación con Sourcing & Creation).

Ihr Fernseher

Beschreibung des Geräts

VORDERSEITE

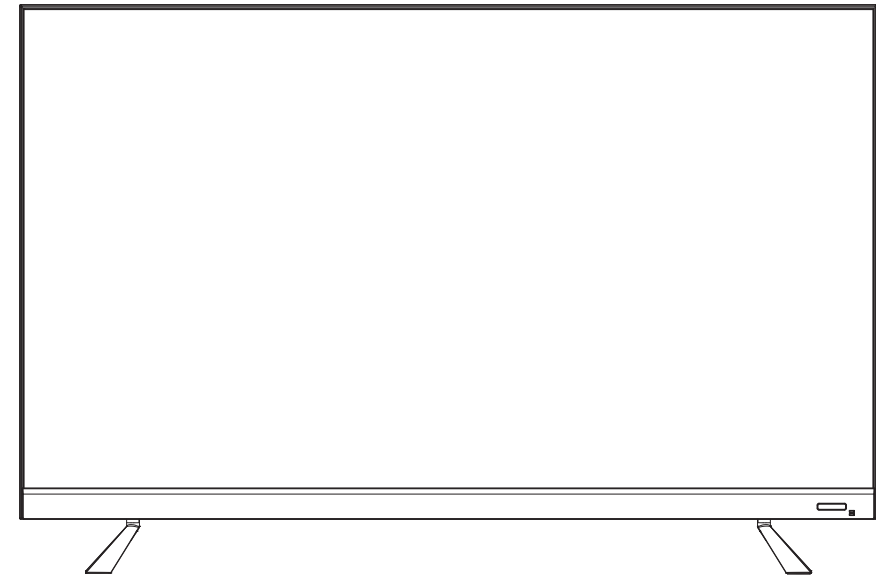

Leuchtanzeige: Weiß, wenn sich der Fernseher im Standbymodus befindet, ausgeschaltet, wenn der Fernseher in Betrieb ist.

Sensor der Fernbedienung: Empfängt die von der Fernbedienung gesendeten Signale. Im Signalweg dürfen keine Hindernisse stehen.

Bedienung der Steuertaste:

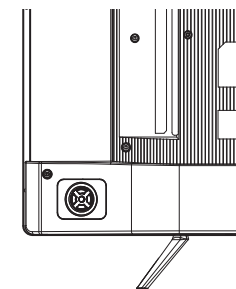

▲ : Zum nächsten Sender wechseln.

▼ : Zum vorigen Sender wechseln.

◀ : Lautstärke erhöhen.

▶ : Lautstärke verringern.

⏻ POWER: Fernseher einschalten (langes Drücken) / Zugriff auf die Schnellmenüs des Fernsehers (kurzes Drücken).

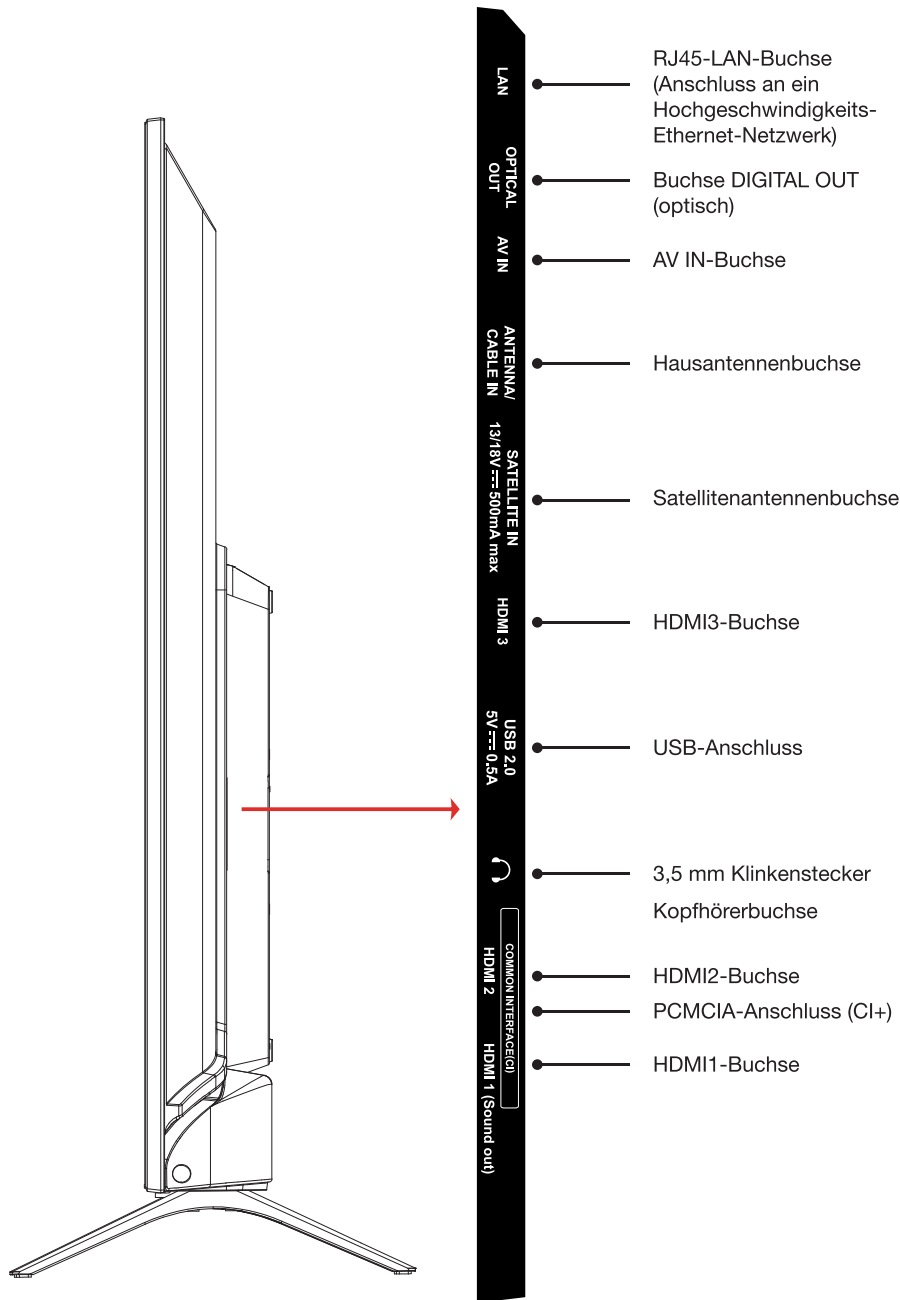

Fernbedienungen

Ihr Fernsehgerät wird mit 2 Fernbedienungen geliefert: eine klassische Fernbedienung und eine über Bluetooth* verbundene vereinfachte Fernbedienung ohne Ziffernblock für die Sprachsteuerung.

EINLEGEN DER BATTERIEN

Den Deckel auf der Rückseite der jeweiligen Fernbedienung öffnen. Setzen Sie die Batterien in das Fach ein und beachten dabei die Angaben zur Polarität „+“ und „-“. Setzen Sie den Deckel wieder auf. Die beiden Fernbedienungen funktionieren mit 2 Batterietypen: 2 LR03 AAA Batterien für die große Fernbedienung, 2 LR06 AA Batterien für die kleine Fernbedienung. Wir empfehlen Ihnen, ausschließlich Alkalibatterien zu verwenden. Wenn Sie vorhaben, die Fernbedienung längere Zeit nicht zu benutzen (über einen Monat), sollten Sie die Batterien entnehmen. Gebrauchte Batterien müssen sicher entsorgt werden. Geben Sie diese an den entsprechenden Sammelcontainern ab um die Umwelt zu schützen.

AUSRICHTUNG

Richten Sie die Fernbedienung in einem Winkel von 30° auf den Infrarotsensor an der Vorderseite des Fernsehgeräts, damit das Fernsehgerät die übertragenen Informationen empfangen kann.

- Die Reichweite der Fernbedienung beträgt 6 Meter.
- Vergewissern Sie sich, dass sich keine Hindernisse zwischen der Fernbedienung und dem Infrarotsensor befinden und dass sich kein Sonnenlicht oder eine sonstige Lichtquelle auf dem Infrarotsensor widerspiegelt.



DIE BLUETOOTH*-FERNBEDIENUNG MIT DEM FERNSEHER KOPPELN

Die Bluetooth*-Fernbedienung*, die in erster Linie zur Steuerung Ihres Fernsehers mit dem Google-Sprachassistenten verwendet wird, sollte beim ersten Start oder später mit dem Fernseher gekoppelt werden, indem Sie die unten beschriebenen Schritte befolgen:



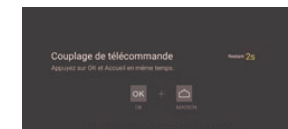



1. Drücken Sie , um zur Startseite zu gelangen.
2. Drücken Sie die Taste , um auf die " RC-Kopplung" zuzugreifen.



3. Folgen Sie der Seite "Tipps zur Einstellung", drücken Sie gleichzeitig  und .
4. Der Bildschirm zeigt "Kopplung..." an. Sobald die Kopplung abgeschlossen ist, zeigt der Bildschirm "Erfolgreich!" an ».















Wenn die Kopplung nicht nach 2 Minuten erfolgt ist, wiederholen Sie die oben genannten Schritte, um eine neue Kopplung durchzuführen.

Um die Kopplung der Bluetooth*-Fernbedienung* abzubrechen, gehen Sie wie folgt vor :









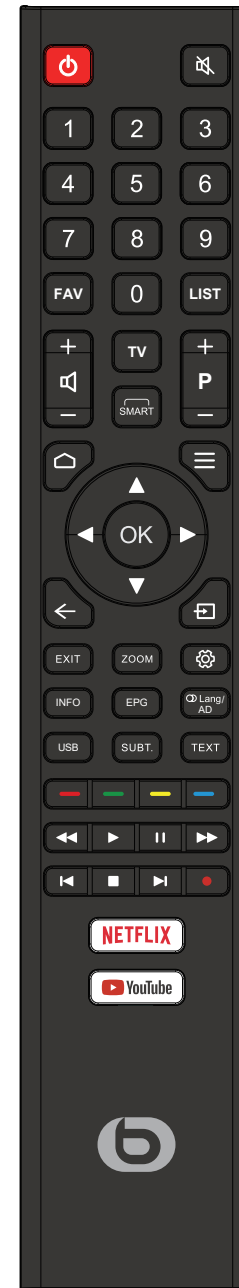



1. Drücken Sie , um zur Startseite zu gelangen.
2. Drücken Sie die Taste  und dann , um zu bestätigen.
3. Wählen Sie das Menü "Fernbedienung und Zubehör" und wählen Sie dann den Namen der Bluetooth*-Fernbedienung, um auf die folgenden Schritte zuzugreifen.
4. Drücken Sie auf Kopplung abbrechen der Kopplung und dann auf , um zu bestätigen.

FUNKTIONEN DER TASTEN DER FERNBEDIENUNG

















-  • Fernseher ein/ausschalten.
-  • Lautstärke deaktivieren.
-  • Zifferntasten (0-9) : Nummer des Senders auswählen.
-  • Die Liste der bevorzugten Sender anzeigen.
-  • Auf die Senderliste zugreifen.
-  • Auf die TNT-Sendequelle umschalten .
-  • Auf die Schnittstelle für SMART-Funktionen zugreifen.
-  • Erhöhen oder verringern der Lautstärke
-  • Zum nächsten oder vorigen Programm wechseln.
-  • Auf die Startseite zugreifen.
-  • Das Schnelleinstellungsmenü aufrufen.
-  • Zum Menü oder zur vorigen Schnittstelle zurückkehren / Eine laufende Anwendung beenden.
-  • Verfügbare Sendequellen und Inhalte anzeigen.
-  • Zwischen Menü, Inhalten etc. navigieren, / Unterseiten im Videotextmodus anzeigen.
-  • OK: Auswahl bestätigen / Seite erhalten (im Videotextmodus) / Sendermenü anzeigen (im DTV-Modus).



-  • Zum Menü oder zur vorigen Schnittstelle zurückkehren / Eine laufende Anwendung beenden.
-  • Bildformat auswählen.
-  • TV-Setup-Menüs anzeigen.
-  • Informationen über das aktuell gesendete Programm (falls verfügbar) anzeigen.
-  • Den elektronischen Programmführer anzeigen.
-  • Audiotyp oder Sprache auswählen.
-  • Auf den Inhalt eines USB-Wechselmediums zugreifen.
-  • Auf das Untertitelmenü zugreifen.
-  • Videotext anzeigen (falls vorhanden): erneut drücken, um Videotext über ein normal übertragenes Bild zu legen (Mischen).
-  • FARBTASTEN: Den Anweisungen auf dem Bildschirm zu den Funktionen der farbigen Tasten folgen.
 - ◀◀ : Schnelle Rückwärtswiedergabe.
 - ▶ : Wiedergabe starten.
 - || : Wiedergabe anhalten / Pausieren der Live-Übertragung (Timeshifting).
 - ▶▶ : Wiedergabe vorspulen.
 - ◀ : Auf den vorigen Track zugreifen.
 - ■ : Wiedergabe endgültig unterbrechen.
 - ▶ : Auf den nächsten Track zugreifen.
 - ● : Sofortaufnahme durchführen.
-  • Netflix-Anwendung starten.
-  • YouTube-Anwendung starten.



-  • Fernseher ein/ausschalten.
-  • Lautstärke deaktivieren.
-  • Auf die Schnittstelle für SMART-Funktionen zugreifen.
-  • Konfigurationsmenü des Fernsehers anzeigen.
-  • Verfügbare Sendequellen und Inhalte anzeigen.
-  • Zwischen Menüs, Inhalten etc. navigieren. / Benutzerauswahl bestätigen.
-  • Das Menü verlassen und zum vorigen Menü zurückkehren.
-  • Auf die Startseite des angeschlossenen Fernsehers zugreifen.
-  • Auf die virtuelle Tastatur zugreifen.
-  • Das Schnelleinstellungsmenü aufrufen.
-  • Lautstärke erhöhen oder verringern.
-  • Netflix-Anwendung starten.
-  • YouTube-Anwendung starten.
-  • Mikrofon aktivieren, um mit dem Google Assistant des Fernsehers zu interagieren (nur verfügbar, wenn die Netzwerkverbindung normal ist).

Gebrauchshinweise

LESEN SIE DIESE ANWEISUNGEN VOR DEM GEBRAUCH DES GERÄTS AUFMERKSAM DURCH UND BEWAHREN SIE ZUR SPÄTEREN EINSICHTNAHME AUF.



ACHTUNG: UM DIE GEFAHR EINES BRANDES ODER STROMSCHLAGS ZU VERRINGERN, DIE ABDECKUNG ODER DIE RÜCKWAND NICHT ÖFFNEN.

Kein Teil dieses Geräts darf vom Benutzer selbst repariert oder ersetzt werden. Überlassen Sie alle Reparaturen und die Wartung ausschließlich entsprechend qualifiziertem Fachpersonal. Jegliche Demontage des Geräts führt zum Erlöschen der Garantie.



Das Blitzsymbol in einem gleichseitigen Dreieck weist den Benutzer auf das Vorliegen einer hohen, nicht isolierten Spannung im Gehäuse des Produkts hin, die eine Stromschlaggefahr für Personen darstellen kann.



Das Ausrufezeichen in einem gleichseitigen Dreiecks weist den Benutzer auf wichtige Sicherheitshinweise für den Betrieb oder die Wartung (regelmäßige Wartung) in den dem Gerät beiliegenden Anweisungen hin.

Gebrauch

- Dieses Gerät ist nur für den Haushaltsgebrauch und nicht für eine gewerbliche oder industrielle Verwendung bestimmt. Verwenden Sie das Gerät nur wie in dieser Anleitung beschrieben.
- Dieses Gerät darf nicht unbeaufsichtigt von Kindern genutzt werden. Achten Sie darauf, dass Kinder nicht mit dem Gerät spielen.

Stromversorgung

- Überprüfen Sie, ob die auf dem Typenschild des Geräts angegebene Versorgungsspannung mit derjenigen Ihrer Elektroinstallation übereinstimmt.
- Schließen Sie Ihr Gerät immer an eine ungehindert zugängliche, geerdete Steckdose an.
- Das Gerät kann nur durch Ziehen des Netzsteckers vollständig vom Stromnetz getrennt werden. Um sicher zu gewährleisten, dass die Stromversorgung des Geräts unterbrochen ist, muss dieser Stecker aus der Wandsteckdose gezogen werden.
- Bei Gewitter oder bei längerer Nichtbenutzung unbedingt den Netzstecker aus der Steckdose ziehen.

Netzsteckdose und Netzkabel

- Achten Sie darauf, dass das Stromkabel nicht gequetscht oder eingeklemmt werden kann, insbesondere am Stecker, an der Steckdose und den Anschlusspunkten des Geräts.
- Achten Sie darauf, das Netzkabel so zu verlegen, dass nicht darauf getreten werden und niemand darüber stolpern kann.
- Wenn Sie das Kabel vom Stromnetz trennen, ziehen Sie immer am Stecker und nicht am Kabel selbst.
- Handhaben und benutzen Sie das Gerät und das Netzkabel nicht mit nassen oder feuchten Händen.
- Das Kabel darf niemals verknotet sein oder mit anderen Kabeln verbunden werden.
- Wenn das Stromkabel beschädigt ist, muss es von Ihrem Händler, dessen Kundendienst oder einer ähnlich qualifizierten Person ersetzt werden, um Gefahren zu vermeiden.
- Das Stromkabel und das Gerät niemals in Wasser oder andere Flüssigkeiten eintauchen.

Aufstellung

- Stellen Sie Ihr Gerät immer auf eine ebene, stabile und für das Gerät ausreichend große Fläche.
- Stellen Sie den Fernseher nicht auf andere elektrische Geräte.
- Dieses Gerät darf nur in einem gemäßigten Klima und ausschließlich in Innenräumen benutzt werden.

Aufstellmöbel

- Stellen Sie sicher, dass das Möbelstück, auf das Sie das Gerät stellen, stabil ist. Wenn Sie einen Rollwagen verwenden, gehen Sie beim Bewegen vorsichtig vor, damit das Gerät nicht umkippt und Sie oder andere sich nicht verletzen.
- Verwenden Sie nur die vom Hersteller empfohlenen oder mit dem Produkt verkauften Ständer, Standfüße und Stative. Wenn Sie einen Standfuß verwenden, achten Sie beim Transport des Fernsehers + Standfuß darauf, dass dieser sich nicht dreht, um Verletzungen zu vermeiden. Das Gerät muss wie in der Gebrauchsanweisung angegeben am Boden oder an der Wand befestigt werden, um mögliche Schäden zu vermeiden.

Luftfeuchtigkeit und Wasser

- Setzen Sie das Gerät weder Regen noch Feuchtigkeit aus, um die Gefahr eines Brandes oder Stromschlags zu vermeiden.
- Schützen Sie das Gerät vor Spritzwasser und stellen Sie keine mit Flüssigkeiten gefüllten Gegenstände (z. B. Vasen) auf oder neben das Gerät.
- Verwenden Sie dieses Gerät nicht an feuchten, nassen Orten (nicht in Badezimmern oder in der Nähe von Waschbecken oder einer Waschmaschine).
- Wenn Flüssigkeit oder ein Gegenstand in das Fernsehgerät eingedrungen ist, ziehen Sie den Netzstecker und verwenden Sie das Gerät erst wieder, wenn es vom Kundendienst überprüft wurde.

Wärmequellen

- Installieren Sie dieses Gerät nicht in der Nähe von Wärmequellen wie Heizkörpern, Öfen oder anderen Geräten (einschließlich Verstärkern), die Wärme erzeugen.
- Stellen Sie keine offenen Flammenquellen, wie z. B. brennende Kerzen, auf oder in die Nähe des Geräts.
- Schützen Sie das Gerät vor direktem Sonnenlicht, Staub und Vibrationen.

Belüftung und Eindringen von Gegenständen

- Schlitze und Öffnungen im Gerät dienen der Belüftung und gewährleisten seinen sicheren Betrieb.
- Halten Sie die Lüftungsöffnungen frei, verdecken Sie die Lüftungsöffnungen keinesfalls mit Gegenständen wie Zeitungen, Tischtüchern, Vorhängen usw.
- Stellen Sie das Gerät nicht auf Betten, ein Sofa oder eine ähnliche weiche Oberflächen, die die Lüftungsöffnungen blockieren könnten.
- Achten Sie darauf, dass um das Gerät herum ein Freiraum von mindestens 10 cm vorhanden ist, um eine gute Belüftung zu gewährleisten.
- Achten Sie darauf, dass keine Gegenstände herunterfallen und keine Flüssigkeit durch die Schlitze oder Lüftungsöffnungen in das Gerät gelangt. Das Gerät steht unter Hochspannung, und das Einführen eines Gegenstandes kann einen Stromschlag und/oder einen Kurzschluss der Teile im Geräteinneren verursachen.

Kopfhörerlautstärke

- Um Ihr Gehör zu schützen, empfehlen wir Ihnen, die Kopfhörerlautstärke nie zu hoch einzustellen.

USB-Wechselmedien

- Sie können externe 2,5-Zoll- und 3,5-Zoll-Festplatten (Festplatten mit externem Stromkabel) über den USB-Eingang Ihres Fernsehers anschließen.
- **WICHTIG:** Sichern Sie Dateien auf Ihren Speichergeräten, bevor Sie sie an den Fernseher anschließen. Bitte beachten Sie, dass der Hersteller keine Haftung für die Beschädigung von Dateien oder Datenverluste übernimmt.
- Einige Typen von USB-Geräten (z. B. MP3-Player) oder Festplattenlaufwerken sind möglicherweise nicht mit diesem Fernseher kompatibel.
- Das Fernsehgerät unterstützt die Formatierung von FAT32- und NTFS-Datenträgern. Mit Datenträgern im NTFS-Format ist die Speicherung jedoch nicht möglich.
- Beim Formatieren von USB-Festplatten mit einer Speicherkapazität von mehr als 1 TB (Terabyte) kann es zu Problemen kommen.
- Warten Sie einen Moment, bevor Sie das Gerät ein- oder ausschalten, da die Dateiwiedergabe möglicherweise nicht abgeschlossen ist. Dies kann das USB-Laufwerk und das USB-Gerät selbst beschädigen. Entfernen Sie niemals ein USB-Gerät während der Wiedergabe einer Datei.
- Sie können USB-Hubs mit dem USB-Eingang des Fernsehers verwenden. In diesem Fall werden USB-Hubs empfohlen, die über eine eigene externe Stromversorgung verfügen.
- Wir empfehlen Ihnen, direkt den USB-Eingang am Fernseher zu nutzen, wenn Sie eine USB-Festplatte anschließen möchten.

Reinigung

- Ziehen Sie vor der Reinigung den Netzstecker des Geräts aus der Steckdose.
- Verwenden Sie nur ein weiches, trockenes Tuch.
- Verwenden Sie keine Sprays.

Technische Unterstützung

- Lassen Sie alle Wartungsmaßnahmen von einem Fachmann durchführen. Eine Wartung ist erforderlich, wenn das Gerät in irgendeiner Weise beschädigt wurde:
 - wenn das Stromkabel beschädigt ist,
 - wenn Flüssigkeiten in das Gerät eingedrungen sind oder wenn Gegenstände in das Gerät geraten sind,
 - wenn das Gerät Regen oder Feuchtigkeit ausgesetzt war,
 - bei Funktionsstörungen oder wenn es heruntergefallen ist.
- Es darf keinerlei Reparatur vom Benutzer ausgeführt werden. Wenden Sie sich bei Wartungsanfragen an das Kundendienst Ihres Geschäfts.

Ersatzteile

- Wenn Teile ausgetauscht werden müssen, vergewissern Sie sich, dass der Servicetechniker von Ihrem Händler empfohlene Ersatzteile verwendet hat, oder Teile, welche die gleichen Eigenschaften und die gleiche Leistung wie die Originalteile aufweisen.
- Unerlaubte Änderungen können zu Brand, Stromschlag oder anderen Schäden führen.

Hinweise zur Entsorgung

- Die Verpackung und ihre Bestandteile sind recycelbar und müssen der Wiederverwertung zugeführt werden. Die Verpackungsmaterialien müssen außerhalb der Reichweite von Kindern aufbewahrt werden.

Der Flüssigkristallbildschirm (LCD) ist ein Hightech-Produkt, das ca. eine Million Transistoren enthält und Ihnen ein qualitativ hochwertiges Bild bietet. Gelegentlich können einige blaue, grüne, rote Punkte (die nicht aktiven Pixeln entsprechen) auf dem Bildschirm erscheinen. Dies hat keinen Einfluss auf die Leistung Ihres Produkts.

Recycling von der Batterien der Fernbedienung



Entsorgen Sie die Batterien nicht im Hausmüll. Entsorgen Sie die Batterien zum Schutz der Umwelt entsprechend den geltenden gesetzlichen Vorschriften.

Bringen Sie sie zum nächstgelegenen Batteriesammelcontainer oder zurück in Ihr Geschäft.

- Laden Sie nicht aufladbare Batterien niemals auf, nehmen Sie Batterien nicht auseinander und werfen Sie sie nicht ins Feuer.
- Schützen Sie die Batterien vor hohen Temperaturen und direkter Sonneneinstrahlung.
- Verbrennen Sie die Batterien nicht.

Elektronische Geräte

Ihr Fernseher verwendet die Bluetooth*-Technologie. Er sendet und empfängt Funkfrequenzen (HF) um 2,4 GHz.

Diese Mikrowellenstrahlungen können den Betrieb von vielen elektronischen Geräten stören. Um jeglichen Unfall zu vermeiden, schalten Sie Ihr Bluetooth*-Gerät aus, wenn Sie sich an folgenden Orten aufhalten:

- Orte, an denen entzündliche Gase vorhanden sind, in Krankenhäusern, im Zügen, Flugzeugen oder an Tankstellen, in der Nähe von Automatiktüren oder Feuermeldern,
- Bereiche, in denen Sprengungen vorgenommen werden.

Falls Sie einen Herzschrittmacher oder andere Prothesen tragen, fragen Sie Ihren Arzt um Rat.

Montage der FüÙe

1. Legen Sie ein weiches Tuch auf eine flache und stabile Oberfläche. Legen Sie das Gerät mit der flachen Seite nach unten auf das Tuch.
2. Nehmen Sie beide FüÙe aus der Verpackung und befestigen Sie sie wie in der Abbildung unten gezeigt an der Unterseite auf beiden Seiten des Geräts.

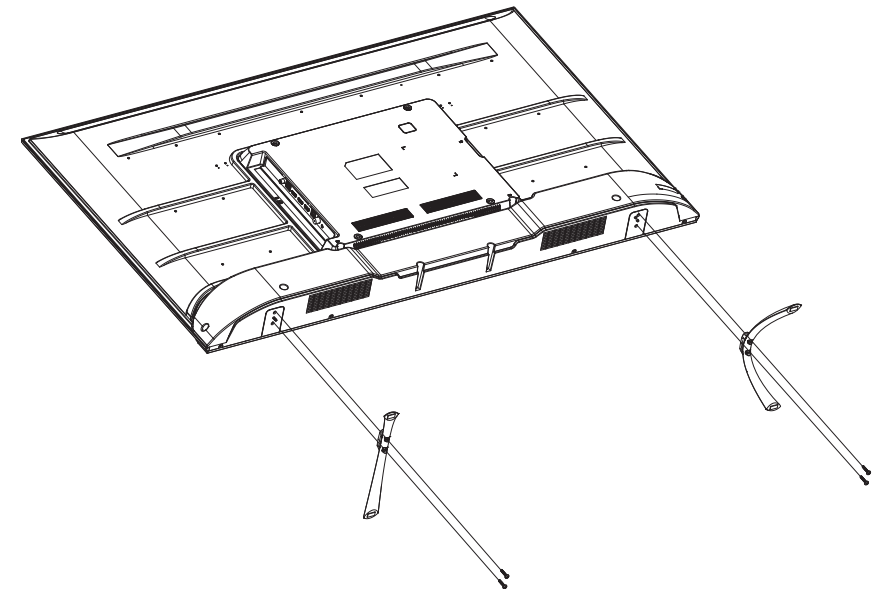

3. Ziehen Sie die beiden Schraubensätze unter jedem Fuß mit einem Schraubenzieher fest. Ziehen Sie sie nicht zu fest an, um Schäden an den Kunststoffteilen zu vermeiden.

Anschlüsse



Stellen Sie vor dem Anschließen externer Geräte sicher, dass die Stromversorgung des Fernsehers und der anderen Geräte unterbrochen ist.

Anschluss an eine terrestrische Antenne

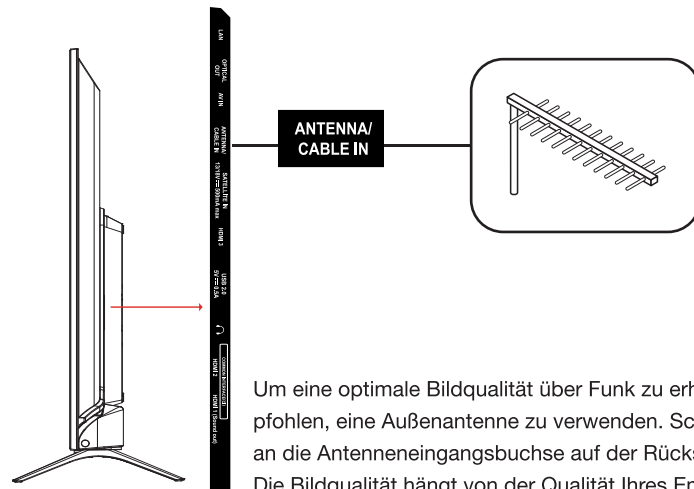

Um eine optimale Bildqualität über Funk zu erhalten, wird dringend empfohlen, eine Außenantenne zu verwenden. Schließen Sie die Antenne an die Antenneneingangsbuchse auf der Rückseite des Fernsehers an. Die Bildqualität hängt von der Qualität Ihres Empfangs ab.

Anschluss an eine Satellitenantenne

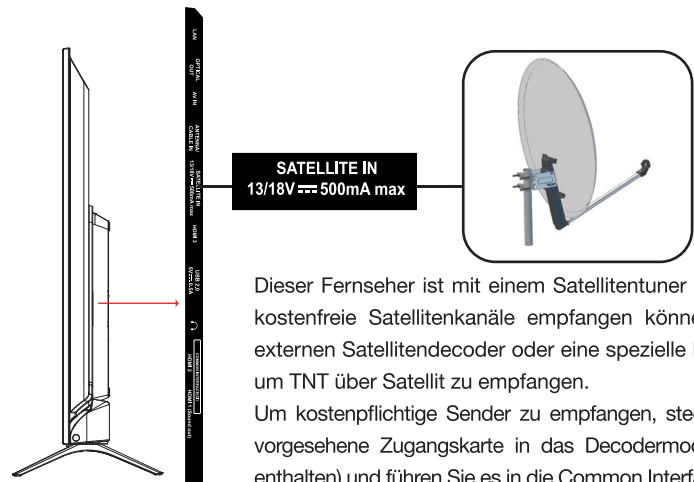



Dieser Fernseher ist mit einem Satellitentuner ausgestattet, mit dem Sie kostenfreie Satellitenkanäle empfangen können, ohne dass Sie einen externen Satellitendecoder oder eine spezielle Fernbedienung benötigen, um TNT über Satellit zu empfangen.

Um kostenpflichtige Sender zu empfangen, stecken Sie einfach die dafür vorgesehene Zugangskarte in das Decodermodul (nicht im Lieferumfang enthalten) und führen Sie es in die Common Interface (CI) des Fernsehers ein.

Anschluss mit einem für ein Composite-Kabel

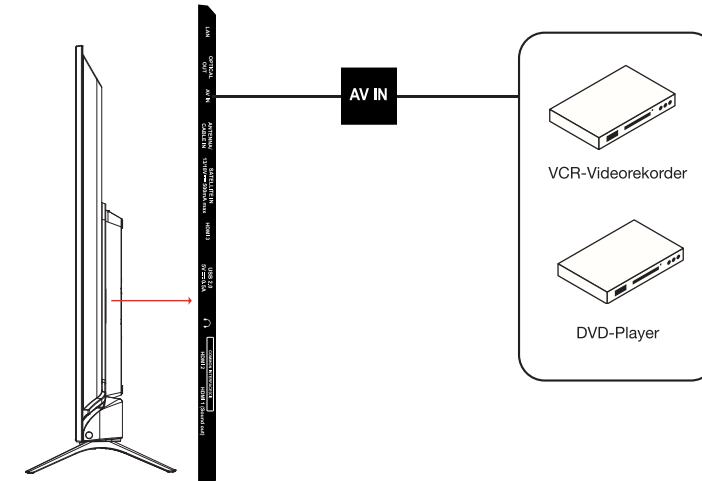
Sie können einen Videorekorder, DVD-Player oder eine Set-Top-Box an Ihr Fernsehgerät anschließen.



- Stecken Sie den mitgelieferten Klinke / Cinch-Adapter für Composite in die Mini-AV-Klinkebuchse auf der Rückseite des Fernsehers.
- Verbinden Sie die roten und weißen Audiobuchsen Ihres Geräts mit den entsprechenden Buchsen des Klinke-/Cinch-Adapters.
- Wählen Sie die AV-Quelle durch Drücken der Taste  auf der Fernbedienung .

Anschluss mit HDMI-Kabel

Der HDMI-Anschluss überträgt ausschließlich digitale Signale. Wenn Ihr Gerät (DVD-Player, Set-Top-Box...) mit einer HDMI-Buchse ausgestattet ist, empfehlen wir Ihnen, diesen Anschlussmodus zu verwenden, um eine optimale Videoqualität zu erhalten.

Wählen Sie die Quelle HDMI1, HDMI2 oder HDMI3, indem Sie auf der Fernbedienung die Taste  drücken und mit der Taste OK bestätigen.

Wenn Sie ein HDMI-Kabel verwenden, empfängt das Fernsehgerät Video- und Audiosignale gleichzeitig. Es wird kein Kabel für den Audioanschluss benötigt.

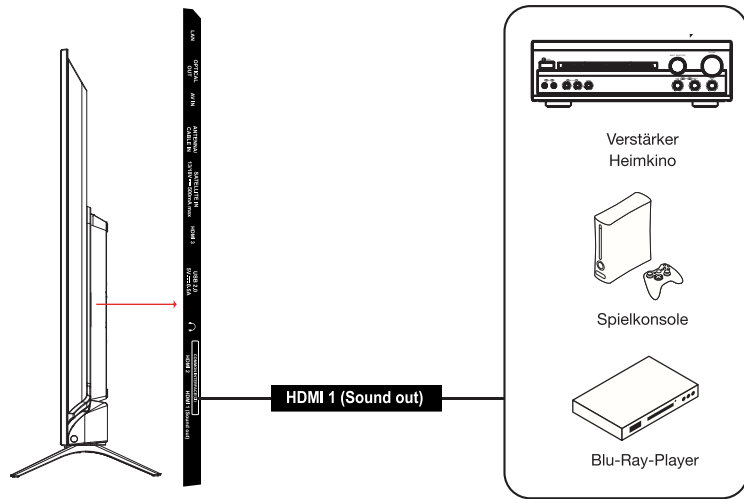

Anschluss mit einem optischen Kabel

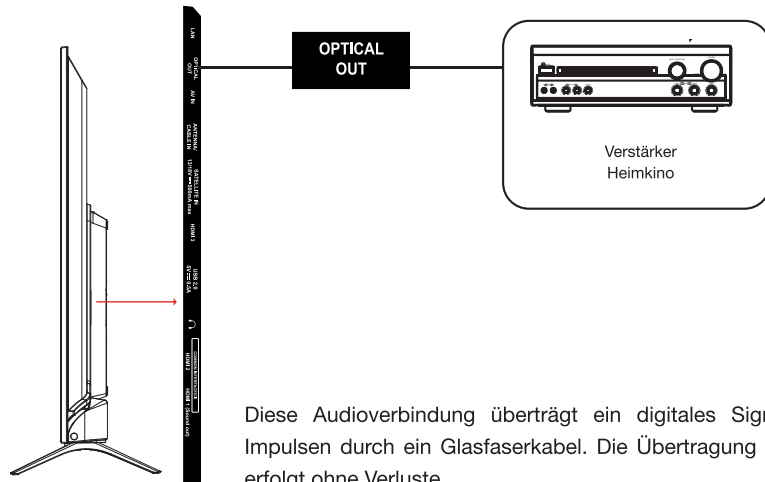

Diese Audioverbindung überträgt ein digitales Signal in Form von Impulsen durch ein Glasfaserkabel. Die Übertragung der Informationen erfolgt ohne Verluste.

Wenn Sie ein optisches Kabel verwenden, achten Sie darauf, die Schutzkappe vom Steckverbinder zu entfernen. Beim Einführen des Steckers ist möglicherweise ein leichter Widerstand zu spüren, bevor der Stecker vollständig eingesteckt ist.

- Stecken Sie ein Ende des optischen Kabels (nicht im Lieferumfang enthalten) in die optische Ausgangsbuchse auf der Rückseite des Fernsehers. Schließen Sie das andere Ende des Kabels an den optischen Eingang Ihrer externen Audioquelle an. Die Lage dieses Anschlusses finden Sie in der Bedienungsanleitung des Geräts.

- Drücken Sie die Taste  (Power), um das Fernsehgerät einzuschalten, und schalten Sie dann die externen Geräte ein.
- Stellen Sie den Audioverstärker auf den optischen Modus ein.

Gebrauch der USB-Anschlüsse

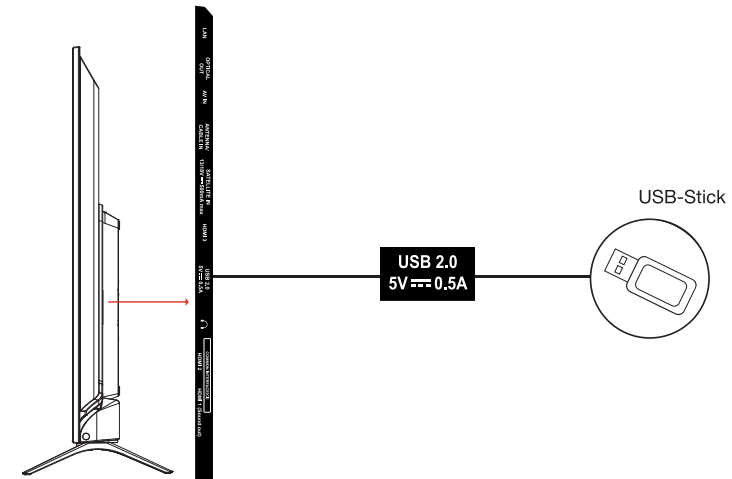

- Wählen Sie die Medienquelle, indem Sie auf der Fernbedienung die Taste  drücken und mit der Taste OK bestätigen.
- Der Fernseher verfügt über zwei USB-Anschlüsse zur Wiedergabe von Videos, Bildern oder Musik.
- Sie ermöglichen auch die Aufzeichnung einer laufenden Sendung.

Anschluss eines Kopfhörers

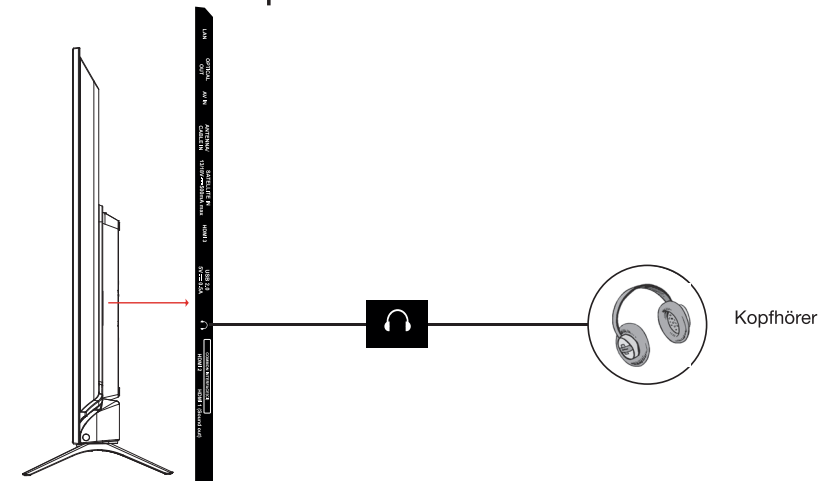

Verbinden Sie den Kopfhörerstecker mit der Buchse EARPHONE OUT auf der Rückseite des Fernsehers. Die Kopfhörerlautstärke wird automatisch an die Lautstärke des Fernsehers angepasst, und der Ton des Fernsehers wird ausgeschaltet.

Anschluss eines CI-Moduls

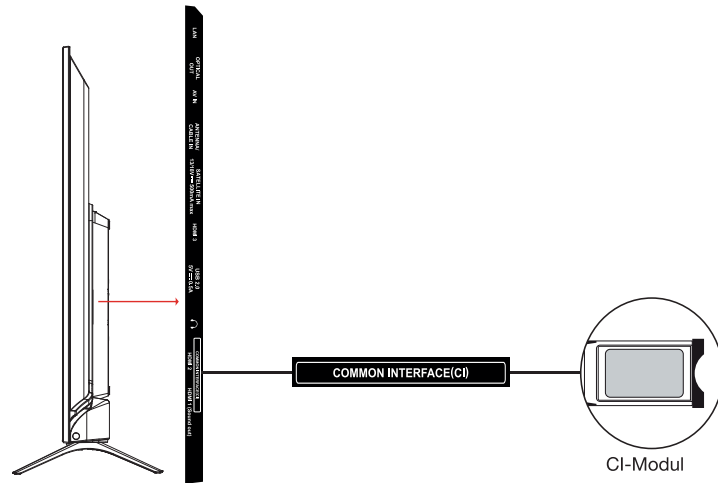

Um den PCMCIA-Anschluss zu verwenden, schalten Sie Ihr Fernsehgerät aus und stecken Sie Ihr Modul in den Steckplatz.

Stecken Sie dann Ihre Chipkarte (nur Typ I und Typ II) in das Modul.

! Weitere Einzelheiten finden Sie in der mit Ihrem Modul gelieferten Bedienungsanleitung.



Um den PCMCIA-Anschluss zu verwenden, schalten Sie Ihr Fernsehgerät aus und stecken Sie Ihr Modul in den Steckplatz.

Stecken Sie dann Ihre Chipkarte (nur Typ I und Typ II) in das Modul.

Ethernet-Anschluss

Sie müssen über ein Modem/Router verfügen, der über eine Hochgeschwindigkeits-Internetverbindung funktioniert.

Schließen Sie Ihren Fernseher über ein Ethernet-Kabel über den LAN-Anschluss auf der Rückseite des Fernsehgeräts an das Modem/ den Router an.

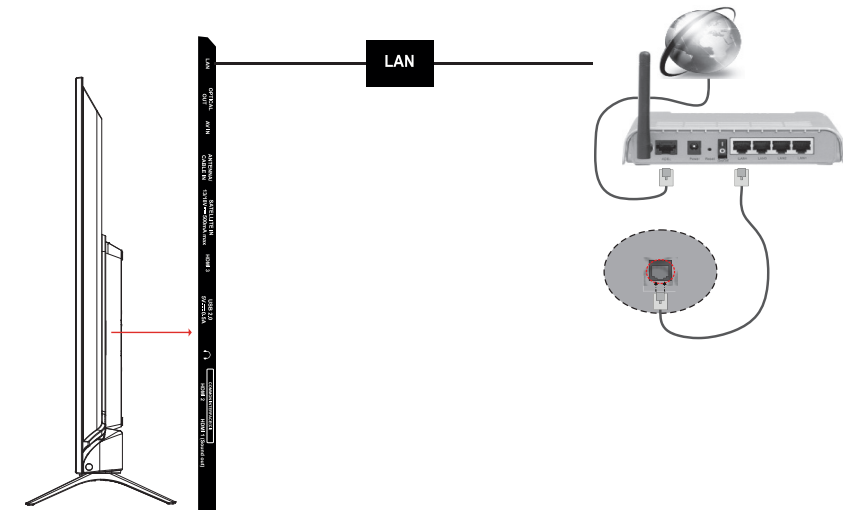

- Drücken Sie  auf der Fernbedienung und rufen Sie dann das Menü **Netzwerk und Internet auf**.
- Rufen Sie mit der Taste  das Untermenü **Netzwerk und Internet auf**. Drücken Sie die Taste OK.
- Platzieren Sie den Cursor **Ethernet** auf die Position **Ein**. Die Verbindung wird automatisch hergestellt.

Sie können auch ein Ethernet-Kabel verwenden, um Ihr Fernsehgerät je nach Ihrer Hausinstallation direkt an die Wandsteckdose des Netzwerks anzuschließen.

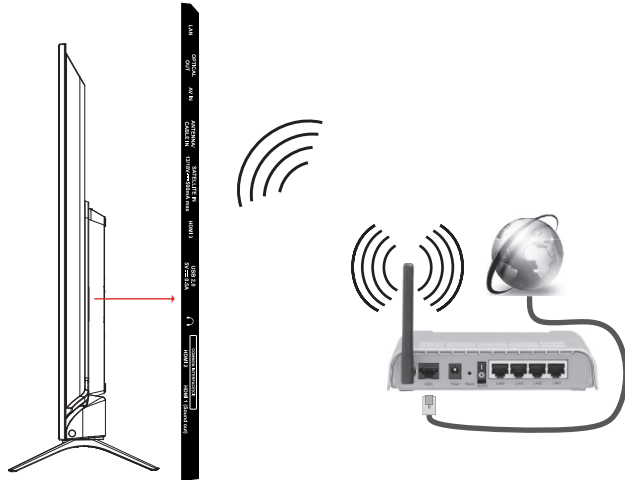

Drahtlose Verbindung



- Drücken Sie  auf der Fernbedienung und rufen Sie dann das Menü **Netzwerk und Internet auf**.
- Rufen Sie mit der Taste  das Untermenü **Netzwerk und Internet auf**.
- Platzieren Sie den WI-Fi-Cursor auf die Position **Ein**.
- Das Fernsehgerät sucht automatisch nach drahtlosen Netzwerken. Anschließend wird eine Liste der verfügbaren Netzwerke angezeigt. Wählen Sie das gewünschte Netzwerk aus der Liste aus.
- Wenn das ausgewählte Netzwerk passwortgeschützt ist, geben Sie den Sicherheitsschlüssel mit den Richtungstasten und der OK-Taste auf der Fernbedienung ein.



Erstkonfiguration

Schließen Sie den Strom und die Antenne an Ihr Fernsehgerät an und schalten Sie das Gerät dann ein.

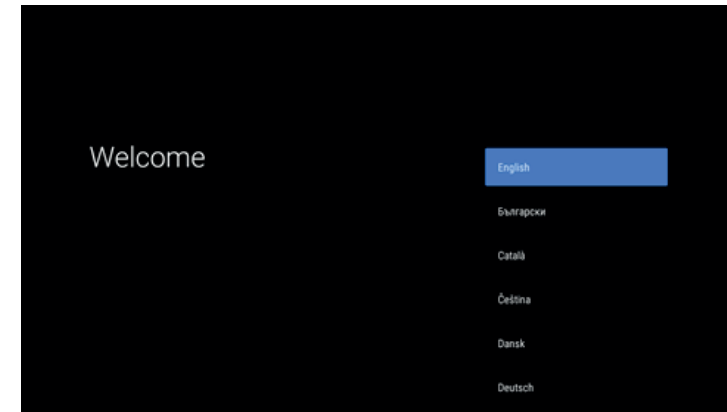
Beim ersten Start wird der Bildschirm **Welcome** (Willkommen) angezeigt, der Sie durch den ersten Konfigurationsprozess führt. Folgen Sie den Anweisungen auf dem Bildschirm, um Ihre bevorzugte Sprache auszuwählen, sich mit dem Netzwerk zu verbinden, einen automatischen Sendersuchlauf durchzuführen...



Sie können die Erstkonfiguration auch jederzeit manuell starten, indem Sie die folgenden Schritte ausführen:

1. Drücken Sie die Taste  auf der Fernbedienung, um das Menü **HOME** anzuzeigen.
2. Wählen Sie , um auf die Konfigurationsmenüs des Fernsehers zuzugreifen.
3. Wählen Sie dann das Menü **Geräteeinstellungen > Zurücksetzen**. Dieser Vorgang löscht alle Nutzungsdaten Ihres Fernsehers, einschließlich Ihrer Konten, WiFi-Netzwerke und Favoriten. Um den Vorgang fortzusetzen, folgen Sie den Anweisungen auf dem Bildschirm.

Sendereinstellung

Das Menü „Einstellungen“ ermöglicht die Sender je nach Vorlieben einzustellen.

Hinweis: Einige der Funktionen können für bestimmte Quellen nicht verfügbar sein. Dies gilt auch für einige Modelle, für diese manche Optionen nicht verfügbar sind.





1. Drücken Sie auf  und wählen Sie anschließend den Eingang des angeschlossenen Gerätes aus.

Beispiel: ANTENNE

2. Drücken Sie auf , um die Liste anzuzeigen, wählen Sie „Antenne“ aus und drücken Sie auf OK, um zu bestätigen.

3. Drücken Sie auf **OK**, um die Sendereinstellungen zu öffnen.



4. Drücken Sie auf , um das gewünschte Element auszuwählen und anschließend auf **OK**, um das entsprechende Untermenü zu öffnen.
5. Passen Sie die Einstellungen im Untermenü mit  an und bestätigen Sie diese mit **OK** oder wählen Sie mit  ein Element aus und bestätigen Sie mit **OK**, um den Betrieb entsprechend den angezeigten Angaben oder entsprechend der Anleitung aufzunehmen.
6. Drücken Sie , um zum vorherigen Menü zurückzukehren.

ANTENNENEINSTELLUNG

Wählen Sie mit  die „Digitale Antenneneinstellung“ aus und bestätigen Sie mit **OK**.

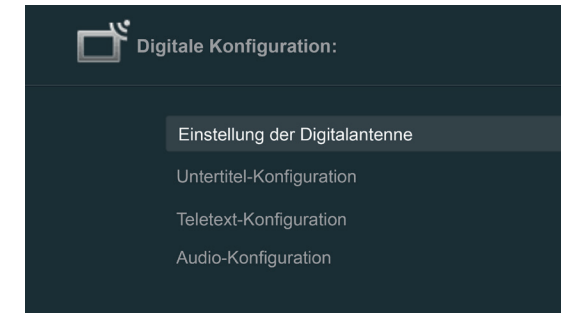

Wählen Sie mit  das gewünschte Element aus und bestätigen Sie mit **OK**.

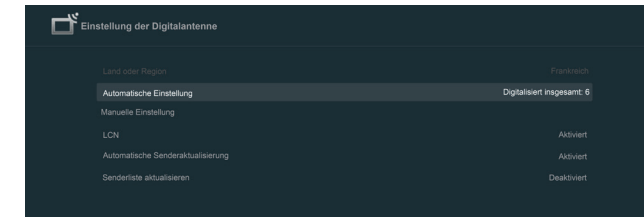

Automatische Einstellung: Drücken Sie auf **OK**, um nach Sendern zu suchen. Drücken Sie auf  und „**JA**“, um die Suche zu verlassen.

Manuelle Einstellung: Wählen Sie mit  die „Sendernummer“, „Frequenz (Khz)“ und „Bandbreite (M)“ aus und beginnen Sie die Sendersuche mit „**Suche beginnen**“.

KABELEINSTELLUNG

Wählen Sie mit  die „Digitale Kabeleinstellung“ aus und bestätigen Sie mit **OK**.



Wählen Sie mit  das gewünschte Element aus und bestätigen Sie mit **OK**.

DE

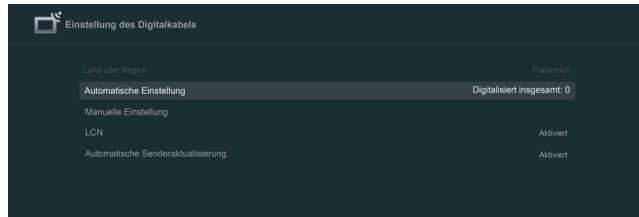

Automatische Einstellung: Drücken Sie auf OK und wählen Sie anschließend „Umfassende Suche/Schnelle Suche/Netzwerk“ und drücken Sie auf OK, um nach Sendern zu suchen. Drücken Sie auf **←** und wählen Sie „JA“, um die Suche zu verlassen.

Manuelle Einstellung: Wählen Sie mit **▲/▼** die „Sendernummer“ und „Frequenz (Khz)“ aus und anschließend „Suche STARTEN“, um nach Sendern zu suchen.

SATELLITENEINSTELLUNG

Wählen Sie mit **▲/▼** die „Digitale Satelliteneinstellung“ aus und bestätigen Sie mit OK.

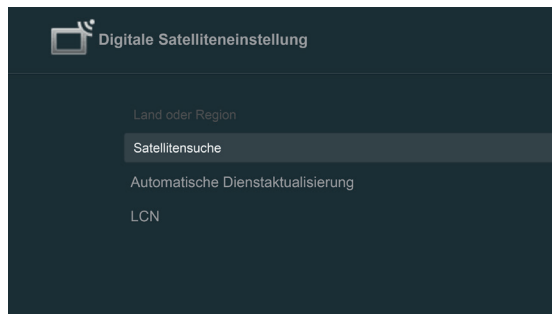
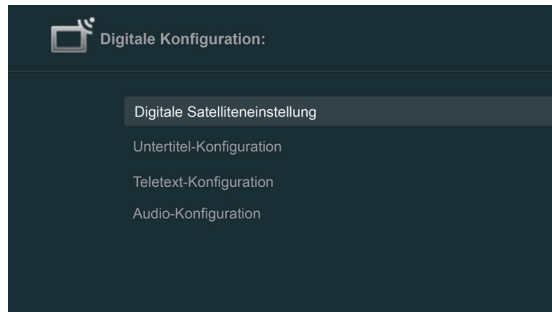

Wählen Sie mit **▲/▼ ◀/▶** das gewünschte Element aus und bestätigen Sie mit OK.

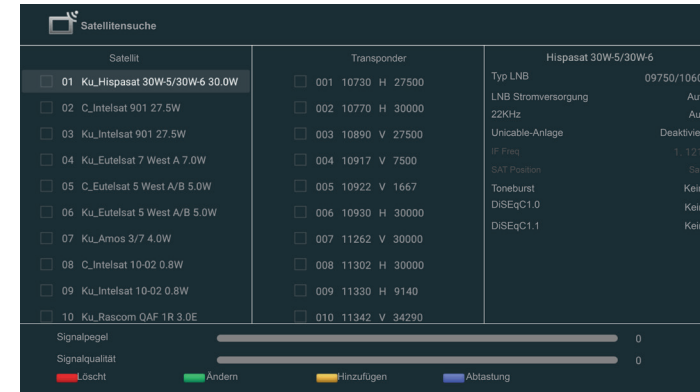

Drücken Sie auf „Suchen“, um die Sendersucheeinstellungen zu öffnen und das gewünschte Element auszuwählen.

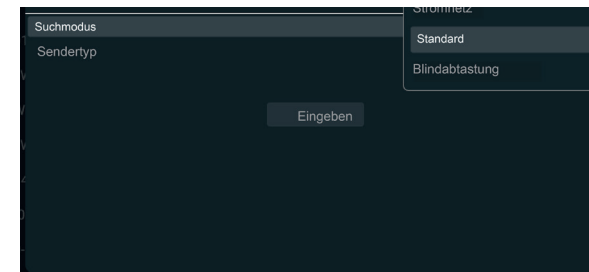

Netzwerk: Verwenden Sie die Netzwerk-ID, um nach Sendern zu suchen.

Standard: Verwenden Sie Standard-Transponder, um nach Sendern zu suchen.

Blind-Suchlauf: Suche nach allen Frequenzen.

Montage der Wandhalterung

- Wenden Sie sich an einen Techniker, um die Wandhalterung zu installieren. Der Hersteller haftet nicht für materielle oder physische Schäden, die auf die Installation durch den Kunden zurückzuführen sein könnten.
- Vergewissern Sie sich, dass Sie die für Ihre Wand geeigneten Befestigungsmittel verwenden.
- Installieren Sie den Fernseher nur an einer Ziegel- oder Betonwand.
- Achten Sie darauf, dass Kinder sich nicht an das TV-Gerät hängen oder versuchen können, darauf zu klettern.
- Die Wandhalterung vom Typ VESA ist separat erhältlich. Bitte beachten Sie bei der Installation die mitgelieferte Anleitung für Ihre Wandhalterung.

- 50UHD-A8000 Android TV: 300 x 200 (Schraube M6)

- 55UHD-A8000 Android TV: 400 x 200 (Schraube M6)

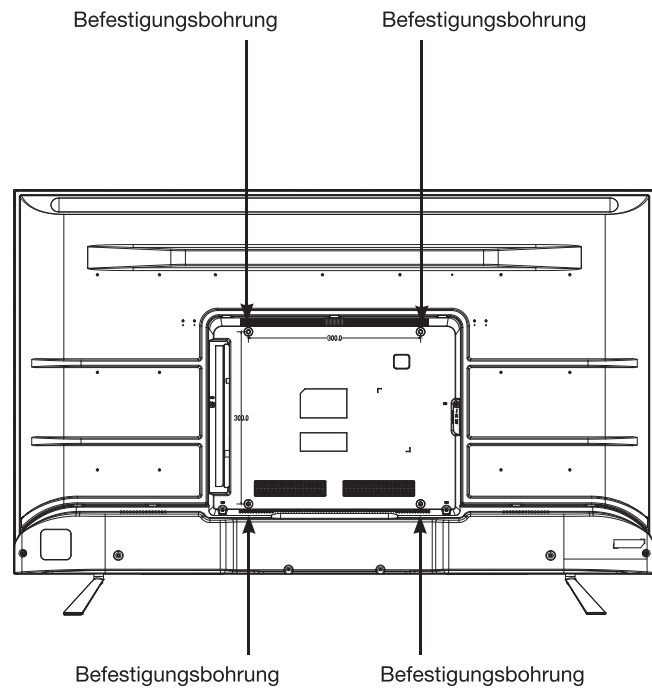

Fehlerbehebung

Bevor Sie sich an Ihren Kundendienst wenden, führen Sie die folgenden grundlegenden Überprüfungen durch.

Probleme	Mögliche Ursachen	Lösungen
Keine Spannungsversorgung.	Der Netzstecker ist nicht angeschlossen.	Stellen Sie sicher, dass das Netzkabel an eine Wandsteckdose angeschlossen ist.
	Die Netzsteckdose wird nicht mit Strom versorgt.	Schließen Sie den Netzstecker an andere Netzsteckdosen an, um einen Kreuztest durchzuführen.
Kein Bild oder Ton.	Die Bildparameter sind falsch eingestellt.	Überprüfen Sie die Einstellungen für die Bildhelligkeit und den Kontrast.
	Der Ton ist ausgestellt.	Stellen Sie sicher, dass der Modus Mute nicht aktiviert ist.
TNT HD- Sender nicht vorhanden oder erscheinen mosaikartig.	Der Empfang von digitalen terrestrischen Fernsehsendern (DVB-T) ist nur in den entsprechend abgedeckten Gebieten möglich. Überprüfen Sie die Nähe eines Senders. Überprüfen Sie die Qualität und Stärke des empfangenen Signals.	Stellen Sie sicher, dass das Antennenkabel an das Fernsehgerät angeschlossen ist. Zurücksetzen auf die Werkseinstellungen. Lassen Sie Ihre Installation von einem Fachmann überprüfen.
Die Fernbedienung funktioniert nicht.	Es befinden sich keine Batterien in der Fernbedienung oder die Batterien sind leer.	Prüfen Sie, ob die Batterien richtig in die Fernbedienung eingelegt sind. Überprüfen Sie die Batterien. Wenn sie verbraucht sind, ersetzen Sie sie.
Keine Wiedergabe von USB-Wechselmedien.	Das Format wird nicht unterstützt.	Überprüfen Sie die mit diesem Gerät kompatiblen Wiedergabeformate. Trennen Sie das Wechselmedium und schließen Sie es wieder an. Formatieren Sie das USB-Medium und versuchen Sie es dann erneut.
Die gesamte Aufnahme ist nicht erfolgt.	Der Speicherplatz auf dem Wechseldatenträger ist nicht ausreichend.	Überprüfen Sie den verfügbaren Speicherplatz auf dem USB-Medium.

Unterbrechung während der Wiedergabe

- Halten Sie einen Abstand von mindestens drei Metern zwischen dem Mikrowellenherd, Mobiltelefonen, mit Bluetooth* ausgestatteten Geräten oder anderen Wi-Fi-fähigen Geräten ein.
- Versuchen Sie, den eingestellten Sender am WLAN-Router zu ändern.

Internetverbindung nicht verfügbar / Audio-Video-Sharing nicht möglich

- Wenn die MAC-Adresse (eine eindeutige Identifikationsnummer) Ihres Computers oder Modems regelmäßig registriert wurde, ist Ihr Fernseher möglicherweise nicht mit dem Internet verbunden. In diesem Fall wird die MAC-Adresse jedes Mal authentifiziert, wenn Sie mit dem Internet verbunden sind. Dies ist eine Vorsichtsmaßnahme gegen unbefugten Zugriff. Da Ihr Fernseher eine eigene MAC-Adresse hat, kann Ihr Internet-Provider diese Adresse nicht bestätigen. Aus diesem Grund kann Ihr Fernseher keine Verbindung mit dem Internet herstellen. Wenden Sie sich an Ihren Internetdienstanbieter, um zu erfahren, wie Sie ein anderes Gerät, z. B. Ihren Fernseher, mit dem Internet verbinden können.
- Es ist auch möglich, dass die Internetverbindung aufgrund eines Firewall-Problems nicht verfügbar ist. Wenn Sie glauben, dass Ihr Problem darauf zurückzuführen ist, wenden Sie sich an Ihren Internetdienstanbieter. Eine Firewall könnte der Grund für Konnektivitäts- und Erkennungsprobleme bei der Nutzung des Fernsehers im Audio-/Video-Freigabemodus oder beim Browsen über die Audio-/Video-Freigabefunktion sein.

Ungültiger Domain-Name

- Vergewissern Sie sich, dass Sie sich bereits mit einem autorisierten Benutzernamen/Passwort auf Ihrem Computer angemeldet haben und stellen Sie außerdem sicher, dass Ihre Domain aktiv ist, bevor Sie Dateien im Medienserverprogramm Ihres Computers freigeben.
- Wenn die Domain ungültig ist, können Probleme beim Durchsuchen von Dateien im Audio-/Video-Freigabemodus auftreten.

Vereinfachte EU-Konformitätserklärung

Der Unterzeichner, Sourcing & Creation, erklärt, dass die Funkgeräte vom Typ 4K Fernseher 50UHD-A8000 Android TV und 55UHD-A8000 Android TV der Richtlinie 2014/53/EU entsprechen.

Der vollständige Text der EU-Konformitätserklärung kann unter folgender Internetadresse eingesehen werden:

<https://www.boulanger.com/info/assistance>

Funkfrequenzen und Sendeleistung

Art der Funkfrequenzen	Frequenzbereich	Maximale Leistung E.I.R.P.
Wi-Fi 2,4 GHz	2400 bis 2483,5 MHz	20 dBm
Bluetooth*	2402 bis 2480 MHz	10 dBm

i INFORMATION

 Die in der Produktdatenbank erfassten Informationen zu den Modellen finden Sie unter der auf dem Energieetikett angegebenen Kennung Ihres Modells (*) auf der folgenden Webseite:

<https://eprel.ec.europa.eu/>

SUPPLIER'S NAME: **A** MODEL IDENTIFIER → (*): **A**

Die Kundendienstdauer Ihres Gerätes beträgt 5 Jahre. Während dieser Zeit sind Original-Ersatzteile erhältlich, um den ordnungsgemäßen Betrieb des Geräts zu gewährleisten.

Unter dieser Adresse finden Sie Informationen zur Reparaturmöglichkeit Ihres Produkts :

<https://www.boulanger.com/info/assistance/>

Android TV, Hey Google und Youtube sind Marken von Google LLC. Netflix ist eine Marke von Netflix, Inc.

* Dieses Produkt der Marke Essentiel b ist mit den genannten Marken kompatibel (die Marken sind Eigentum von Dritten und stehen in keinerlei Verbindung zu Sourcing & Creation).

uw televisietoestel

Beschrijving van het toestel

VOORKANT



Waarschuwingslampje: Wit wanneer het televisietoestel in waakstand staat, uit wanneer het televisietoestel aan staat.

Sensor van de afstandsbediening: Ontvangt signalen van de afstandsbediening. Belemmer deze niet.

Gebruik van de bedieningsknop:

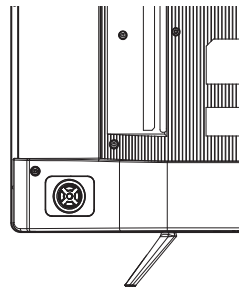

▲ : Naar het volgende kanaal gaan.

▼ : Naar vorige kanaal gaan.

◀ : Het volume verhogen.

▶ : Het volume verlagen.

⏻ POWER: Het televisietoestel aanzetten (lang indrukken) / Naar de snelmenu's van het televisietoestel gaan (kort indrukken).

AANSLUITTECHNIEK

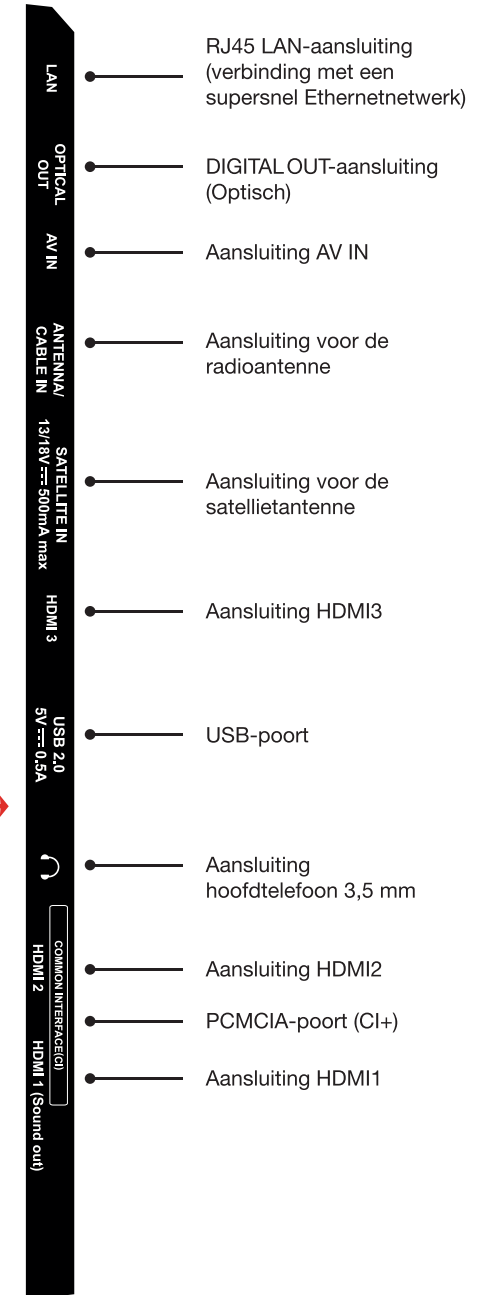
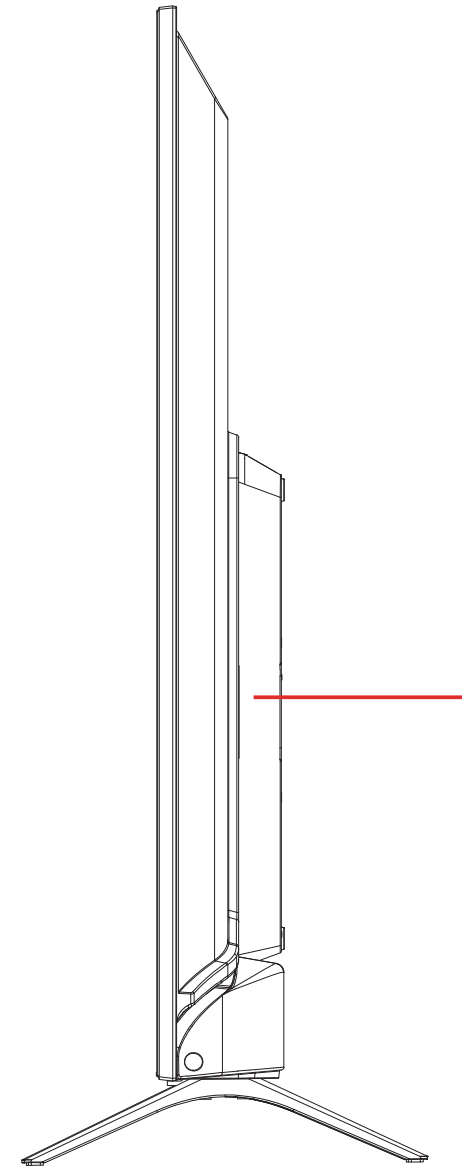

NL

De afstandsbedieningen

Uw televisietoestel wordt geleverd met 2 afstandsbedieningen: een klassieke afstandsbediening en een vereenvoudigde, via bluetooth* verbonden afstandsbediening, zonder numeriek toetsenbord, voor spraakbesturing.

PLAATSEN VAN DE BATTERIJEN

Open het deksel op de achterkant van elke afstandsbediening. Plaats de batterijen in de behuizing met inachtneming van de weergegeven polariteiten "+" en "-". Plaats vervolgens het deksel terug.

De twee afstandsbedieningen werken op 2 soorten batterijen: 2 LR03 AAA batterijen voor de grote afstandsbediening, 2 LR06 AA batterijen voor de kleine afstandsbediening. Wij raden aan enkel alkalinebatterijen te gebruiken. Verwijder de batterijen uit de afstandsbediening indien u van plan bent om deze gedurende een bepaalde tijd niet te gebruiken (langer dan één maand). Gebruikte batterijen dienen op een veilige manier afgedankt te worden. Gooi ze in de hiervoor voorziene inzamelbakken om het milieu te beschermen.

ORIËNTATIE

Richt de afstandsbediening naar de infraroodsensor op de voorzijde van het televisietoestel in een hoek van 30° zodat deze laatste de doorgegeven informatie kan ontvangen.

- Het bereik van de afstandsbediening bedraagt 6 meter.
- Zorg ervoor dat er zich geen obstakels bevinden tussen de afstandsbediening en de infraroodsensor en dat zonlicht of andere lichtbronnen er niet op niet worden gereflecteerd.

DE BLUETOOTH-AFSTANDSBEDIENING* MET HET TELEVISIETOESTEL VERBINDEN

De bluetooth-afstandsbediening*, die voornamelijk wordt gebruikt om uw televisietoestel te bedienen met behulp van de Google spraakassistent, moet worden gekoppeld aan het televisietoestel wanneer het de eerste keer wordt opgestart of later, volgens de stappen die hieronder worden beschreven:



1. Druk op toets om naar de homepage te gaan.
2. Druk op de toets om naar "koppeling RC" te gaan.



3. Volg de "pagina met adviezen voor de parameters", druk gelijktijdig op en .
4. Op het scherm verschijnt "Koppeling...". Zodra de koppeling is voltooid, verschijnt er op het scherm "Succes!" ».

Als de koppeling na 2 minuten niet is gebeurd, herhaal dan de bovenstaande stappen om een nieuwe koppeling uit te voeren.

Ga als volgt te werk om het koppelen van de bluetooth-afstandsbediening* te annuleren:





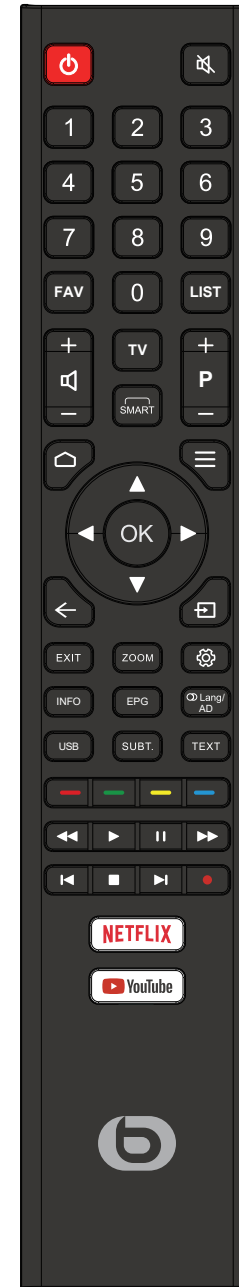







1. Druk op toets om naar de homepage te gaan.
2. Druk op de toets en vervolgens op om te valideren.
3. Selecteer het menu "Afstandsbediening en accessoires" en kies vervolgens de naam van de bluetooth-afstandsbediening* om naar de volgende stappen te gaan.
4. Druk op "de koppeling annuleren" en druk vervolgens op om te valideren.

FUNCTIES VAN DE TOETSEN VAN DE AFSTANDSBEDIENING









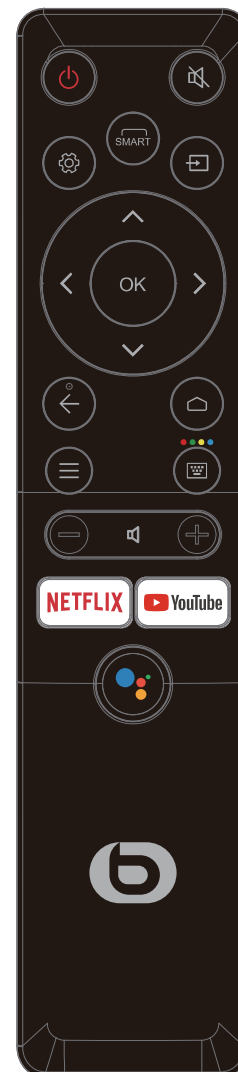







- Het televisietoestel aan/uit zetten.
- Het volume uitschakelen.
- Cijfertoetsen (0 tot 9): Selecteer het nummer van het kanaal.
- De lijst weergeven van favoriete kanalen.
- Naar de lijst met kanalen gaan.
- Overschakelen naar de DDT-uitzendingbron.
- Naar de interface van de SMART-functies gaan.
- Het volume verhogen of verlagen
- Naar het volgende programma of naar het vorige programma gaan.
- Naar de homepage gaan.
- In het snel configuratiemenu gaan.
- Terugkeren naar het menu of naar de vorige interface / Een applicatie die loopt verlaten.
- De beschikbare uitzendingbronnen en bronnen van beschikbare inhoud weergeven.
- Navigeren tussen de menu's, inhoud, enz. / De subpagina's in teletekstmodus weergeven.
- OK: Een selectie bevestigen / Een pagina behouden (in teletekstmodus) / Het menu met de kanalen weergeven (in DTV-modus).



-  • Terugkeren naar het menu of naar de vorige interface / Een applicatie die loopt verlaten.
-  • Het beeldformaat selecteren.
-  • De configuratiemenu's van het televisietoestel weergeven.
-  • De informatie over het programma dat wordt uitgezonden weergeven (indien beschikbaar).
-  • De elektronische programmagids weergeven.
-  • Een type geluid of een audiotaal selecteren.
-  • Naar de inhoud van uw verwijderbare USB-drager gaan.
-  • Naar het ondertitelmenu gaan.
-  • Teletekst weergeven (indien beschikbaar); druk nogmaals om teletekst te overlappen op een normaal verzonden beeld (mengen).
-  • KLEURTOETSEN : De instructies volgen die op het scherm verschijnen voor de functies van de kleurtoetsen.
 - ◀◀ : Snel terugspoelen
 - ▶ : Het afspelen starten.
 - || : Het afspelen op pauze zetten / De live-uitzending op pauze zetten (Timeshifting).
 - ▶▶ : Vooruitspoelen.
 - ◀ : Naar het vorige track gaan.
 - ■ : Het afspelen definitief stoppen.
 - ▶ : Naar het volgende track gaan.
 - ● : Onmiddellijk opnemen.
-  • De Netflix-applicatie starten.
-  • De YouTube-applicatie starten.



-  • Het televisietoestel aan/uit zetten.
-  • Het volume uitschakelen.
-  • Naar de interface van de SMART-functies gaan.
-  • Het configuratiemenu van het televisietoestel weergeven.
-  • De beschikbare uitzendbronnen en bronnen van beschikbare inhoud weergeven.
-  • Navigeren tussen de menu's, inhoud, enz. / De selecties van de gebruiker bevestigen.
-  • Het menu verlaten en naar het vorige menu terugkeren.
-  • Naar de homepagina van het aangesloten televisietoestel gaan.
-  • Naar het virtueel toetsenbord gaan.
-  • In het snel configuratiemenu gaan.
-  • Het volume verhogen of verlagen.
-  • De Netflix-applicatie starten.
-  • De YouTube-applicatie starten.
-  • De microfoon activeren voor interactie met de Google Assistant van het televisietoestel (alleen beschikbaar als de netwerkverbinding normaal is).

gebruiksaanwijzingen

GELIEVE DE INSTRUCTIES AANDACHTIG TE LEZEN ALVORENS HET TOESTEL TE GEBRUIKEN EN DEZE TE BEWAREN OM ZE LATER TE KUNNEN RAADPLEGEN.



OPGELET: OPEN HET DEKSEL OF HET ACHTERPANEEL NIET

Geen enkel onderdeel van dit toestel mag hersteld of vervangen worden door de gebruiker. Laat herstellingen en onderhoud uitsluitend uitvoeren door gekwalificeerd personeel. Elke demontage van het toestel zal ertoe leiden dat de garantie wordt geannuleerd.



Het symbool van een bliksemschicht in een gelijkzijdige driehoek vestigt de aandacht van de gebruiker op het feit dat zich in de behuizing van het toestel een hoge, niet geïsoleerde spanning bevindt, waarvan de amplitude mogelijk een gevaar voor elektrocutie voor personen vormt.



Het uitroepteken in een gelijkzijdige driehoek vestigt de aandacht van de gebruiker op het feit van het bestaan van belangrijke veiligheidsvoorschriften met betrekking tot de werking of het onderhoud (gewoon onderhoud) die in de handleiding staan die bij het toestel hoort.

Gebruik

- Dit apparaat is alleen bedoeld voor huishoudelijk gebruik en niet voor commercieel of industrieel gebruik. Gebruik het toestel enkel zoals aangegeven in de gebruiksaanwijzing.
- Dit toestel mag niet door kinderen worden gebruikt wanneer ze niet onder toezicht staan. Zorg ervoor dat kinderen niet met het toestel spelen.

Voedingsbron

- Ga vooraleer uw toestel aan te sluiten na of de spanning, die aangeduid wordt op het kenplaatje, wel degelijk overeenkomt met die van uw elektrische installatie.
- Stop de stekker in een stopcontact met aarding dat gemakkelijk toegankelijk is.
- De stekker is het enige middel om het toestel volledig aan te sluiten op de netvoeding. Om er zeker van te zijn dat het toestel niet meer van stroom wordt voorzien, moet deze stekker uit het stopcontact worden gehaald.
- Zorg ervoor dat de stekker uit het stopcontact wordt gehaald in geval van storm of langdurig niet-gebruik.

Stopcontact en voedings snoer

- Let erop dat de stekker en het voedings snoer niet geplet of geklemd worden, vooral ter hoogte van de stekkers, de stopcontacten en het aansluitpunt op het toestel.
- Zorg ervoor dat het voedings snoer zodanig wordt gepositioneerd dat het onmogelijk is op te trappen of erover te struikelen.
- Wanneer u de stekker uit het stopcontact haalt, trek dan altijd aan de stekker zelf en niet aan de kabel.
- Raak het toestel of het voedings snoer niet aan met natte handen.
- Knoop het snoer nooit vast en maak het nooit vast aan andere snoeren.
- Indien het voedings snoer beschadigd is, dient het vervangen te worden door de fabrikant, zijn dienst na verkoop of een gelijkaardige bevoegde persoon om elk risico uit te sluiten.
- Dompel de het voedings snoer of het toestel nooit onder in water of een andere vloeistof.

Installatie

- Zorg ervoor dat u het toestel op een vlak en stabiel oppervlak plaats die voldoende groot is.
- Installeer uw televisietoestel niet op een ander elektrisch toestel.
- Dit toestel moet worden gebruikt in een gematigd klimaat en alleen binnenshuis.

Drager

- Zorg ervoor dat de drager waarop u het toestel plaatst stabiel is. Als u een karretje gebruikt, wees dan voorzichtig bij het verplaatsen van het toestel om te vermijden dat het omvalt en iemand blesseert.
- Gebruik alleen de sokkels, voetstukken en statieven die aanbevolen worden door de fabrikant of die samen met het toestel worden verkocht. Als u een sokkel gebruikt, zorg er dan voor dat u deze niet draait bij het transporteren van het televisietoestel plus de sokkel om te vermijden dat iemand geblesseerd raakt. Het toestel moet worden bevestigd op de vloer of aan de muur zoals aangegeven in de gebruiksaanwijzing om mogelijke schade te voorkomen.

Vochtigheid en water

- Stel dit toestel niet bloot aan regen of vocht om elk risico op brand of elektrische schokken te vermijden.
- Vermijd spatten en plaats geen met voorwerpen die een vloeistof bevatten (zoals een vaas) op of in de nabijheid van het toestel.
- Gebruik dit toestel niet in een vochtige, natte omgeving (vermijd badkamers, wastafels en de nabijheid van een wasmachine).
- Als er vloeistof of een voorwerp in de tv komt, haal dan de stekker uit het stopcontact en gebruik het toestel niet meer alvorens het gecontroleerd is door de dienst na verkoop.

Warmtebronnen

- Installeer dit toestel niet in de buurt van warmtebronnen zoals radiatoren, ovens en andere toestellen (inclusief versterkers) die warmte produceren.
- Plaats geen bronnen met naakte vlammen, zoals brandende kaarsen, op of in de buurt van het toestel.
- Stel dit apparaat niet bloot aan rechtstreeks zonlicht, stof of trillingen.

Ventilatie en binnendringen van voorwerpen

- De gleuven en openingen in het toestel dienen voor de ventilatie en zorgen voor een betrouwbare werking.
- Belemmer geen ventilatieopeningen door de ventilatieopeningen te bedekken met voorwerpen zoals kranten, tafelkleden, gordijnen, enz.
- Plaats het apparaat niet op een bed, zitbank of ander vergelijkbaar oppervlak waardoor de ventilatieopeningen verstopt kunnen raken.
- Zorg ervoor dat er minstens 10 cm ruimte wordt gelaten rondom het apparaat om een goede ventilatie te waarborgen.
- Zorg ervoor dat er via de gleuven of de ventilatieopeningen geen voorwerpen in het toestel vallen of geen vloeistoffen in het toestel stromen. Het toestel staat onder hoge spanning en het inbrengen van een voorwerp kan aanleiding geven tot elektrische schokken en/of kortsluiting van de interne onderdelen.

Volume van de hoofdtelefoon

- Om uw gehoorvermogen te behouden, raden wij u aan het volume van de hoofdtelefoon nooit te hoog in te stellen.

Afneembare USB-drager

- U kunt externe harde schijven van 2,5 en 3,5 inch (harde schijven met externe voedingskabel) op uw televisietoestel aansluiten via de USB-ingang van uw televisietoestel.
- **BELANGRIJK:** Maak een back-up van bestanden op uw opslagapparatuur alvorens ze op het televisietoestel aan te sluiten. Gelieve er rekening mee te houden dat de fabrikant niet aansprakelijk kan worden gesteld voor schade aan bestanden of verlies van gegevens.
- Sommige soorten USB-randapparatuur (zoals MP3-spelers) of lezers van harde schijven zijn mogelijk niet compatibel met dit televisietoestel.
- Het televisietoestel ondersteunt de schijfformateringen FAT32 en NTFS. Opnemen zal evenwel niet mogelijk zijn met schijven met NTFS-formaat.
- U kunt bepaalde problemen ondervinden bij het formatteren van USB-harde schijven met een opslagcapaciteit van meer dan 1 TB (terabyte).
- Wacht even alvorens het toestel aan- of uit te schakelen aangezien het mogelijk is dat het lezen van de bestanden niet voltooid is. In voorkomend geval kan de USB-lezer en de USB-randapparatuur zelf fysiek beschadigd raken. Verwijder nooit USB-randapparatuur tijdens het lezen van een bestand.
- U kunt USB-hubs gebruiken met de USB-ingang van het televisietoestel. USB-hubs die voorzien zijn van een externe voeding worden in dit geval aanbevolen.
- Wij raden u aan de USB-ingang van het televisietoestel rechtstreeks te gebruiken als u een USB-harde schijf wenst aan te sluiten.

Reiniging

- Haal de stekker van het toestel uit het stopcontact alvorens het te reinigen.
- Gebruik alleen een zachte, droge doek.
- Vermijd het gebruik van spuitbussen.

Technische bijstand

- Maak elk verzoek om onderhoud over aan gekwalificeerd personeel. Een onderhoudsbeurt is noodzakelijk wanneer het toestel op welke manier dan ook beschadigd werd:
 - beschadigde voedingskabel,
 - het inbrengen van vloeistoffen of voorwerpen in het toestel,
 - blootstelling aan regen of vocht,
 - storing of val.
- Geen enkele herstelling mag uitgevoerd worden door de gebruiker. Raadpleeg de dienst na verkoop van uw winkel voor elk verzoek om onderhoud.

Wisselstukken

- Wanneer onderdelen moeten worden vervangen, vergewis u er dan van dat de technicus wisselstukken heeft gebruikt die door uw dealer zijn gespecificeerd of onderdelen die dezelfde kenmerken en prestaties hebben als de originele onderdelen.
- Niet toegelaten wijzigingen kunnen leiden tot brand, elektrische schokken of andere schade.

Instructies voor het afdanken

- De verpakking en de onderdelen ervan zijn recycleerbaar en moeten worden gerecycled. De verpakkingsmaterialen moeten buiten het bereik van kinderen worden gehouden.

Het liquid crystal display (LCD) is een hoogtechnologisch product dat ongeveer een miljoen transistoren bevat die u een hoogwaardige beeldkwaliteit bieden. Het kan soms gebeuren dat er enkele blauwe, groene en rode stippen (die overeenkomen met niet-actieve pixels) op het scherm verschijnen. Dit heeft geen invloed op de prestaties van uw product.

Recyclage van de batterijen van de afstandsbediening



Gooi de batterijen niet bij het huishoudelijk afval. Om het milieu te beschermen dienen de batterijen te worden weggegooid overeenkomstig de van kracht zijnde regelgevingen.

Breng ze naar de dichtstbijzijnde batterijencontainer of breng ze terug naar uw winkel.

- Herlaad nooit niet herlaadbare batterijen, demonteer de batterijen niet en gooi ze niet in het vuur.
- Stel ze niet bloot aan hoge temperaturen of aan rechtstreeks zonlicht.
- Verband ze niet.

Elektronische apparatuur

Uw bluetooth*-televisietoestel gebruikt de bluetooth*-technologie.. Het toestel verstuurt en ontvangt radio-elektrische frequenties (HF) rond 2,4 GHz.

Deze hyperfrequenties kunnen de werking van talrijke elektronische toestellen verstoren. Om ongevallen te voorkomen schakelt u uw bluetooth*-hoofdtelefoon uit wanneer u zich op de volgende plaatsen bevindt:

- plaatsen waar ontvlambaar gas aanwezig is, in een ziekenhuis, een trein, een vliegtuig of een tankstation, in de buurt van automatische deuren of brandalarmen,
- gebieden waar dynamiet wordt gebruikt.

Vraag uw arts om advies als u een pacemaker of een andere prothese heeft.

montage van de voeten

1. Bedek een plat en stabiel oppervlak met een zachte doek. Plaats het toestel met de platte kant naar beneden op de doek.
2. Haal beide voeten uit de verpakking en bevestig ze aan de onderkant aan weerszijden van het toestel, zoals aangegeven in de onderstaande afbeelding.

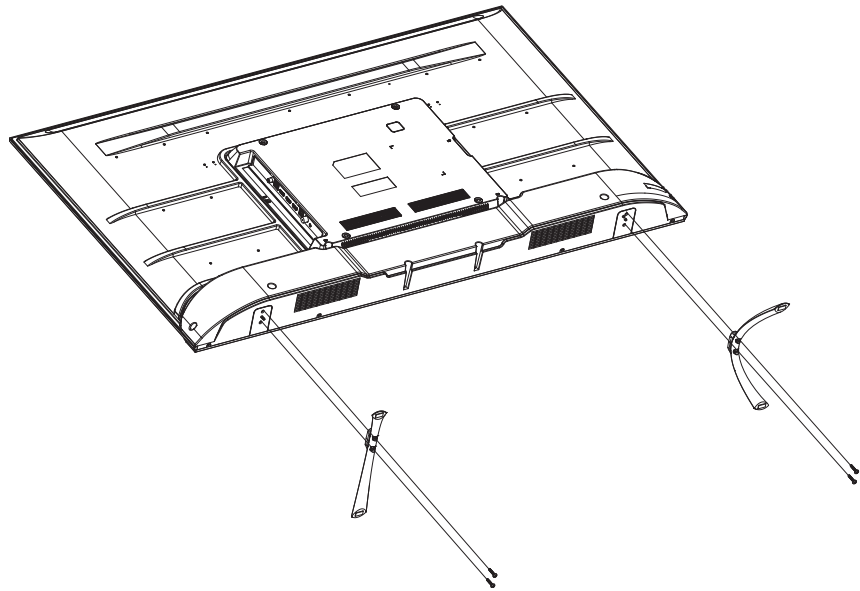

3. Gebruik een schroevendraaier om de twee sets schroeven onder elke voet vast te draaien. Niet te strak aandraaien, om schade aan de plastic onderdelen te voorkomen.

aansluitingen



Alvorens externe toestellen aan te sluiten, vergewis u ervan dat het televisietoestel en de verschillende randapparatuur geen stroom krijgen.

Aansluiting op een landantenne

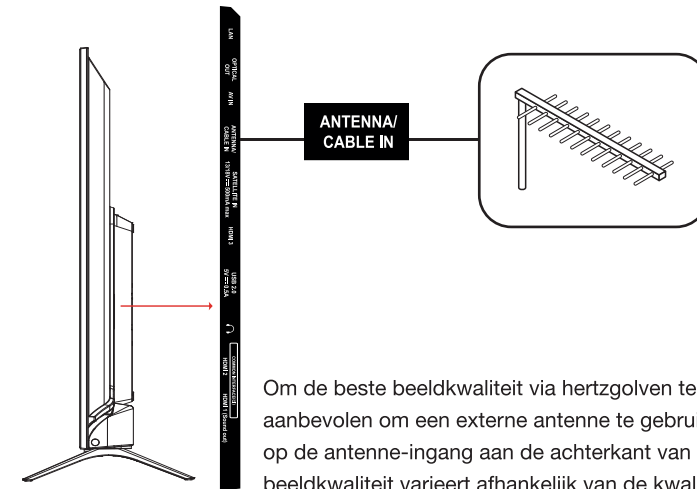

Om de beste beeldkwaliteit via hertzgolven te verkrijgen, is het sterk aanbevolen om een externe antenne te gebruiken. Sluit de antenne aan op de antenne-ingang aan de achterkant van het televisietoestel. De beeldkwaliteit varieert afhankelijk van de kwaliteit van uw ontvangst.

Aansluiting op een satellietantenne

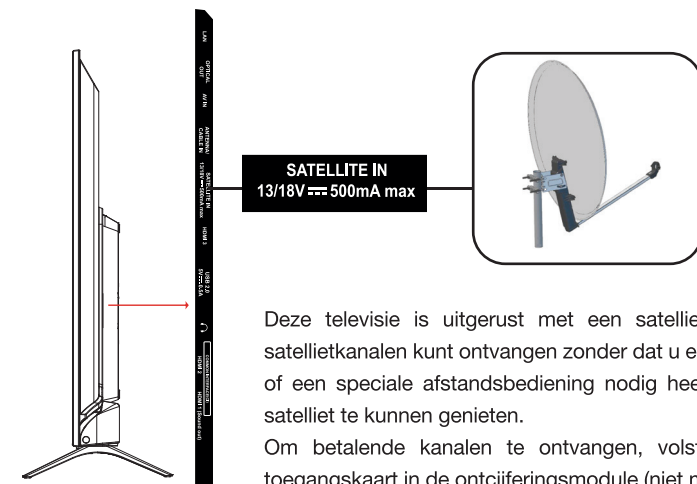

Deze televisie is uitgerust met een satelliet tuner, waarmee u gratis satellietkanalen kunt ontvangen zonder dat u een externe satellietdecoder of een speciale afstandsbediening nodig heeft om van de DTT via de satelliet te kunnen genieten.

Om betalende kanalen te ontvangen, volstaat het om de speciale toegangkaart in de ontcijferingsmodule (niet meegeleverd) te stoppen en deze in de Common Interface (CI) van het televisietoestel in te voeren.

Aansluiting met een composietkabel

U kunt een videorecorder, dvd-speler of decoder aansluiten op uw televisietoestel.

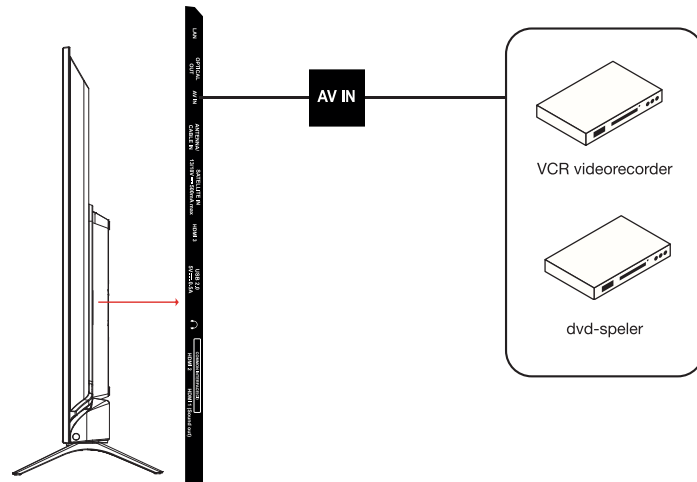

- Stop de meegeleverde composietstekker / RCA-adapter in de mini AV-aansluiting aan de achterkant van uw televisietoestel.
- Sluit de rode en witte audiostekkers van uw toestel aan op de overeenkomstige aansluitingen van de jack / RCA-adapter.
- Selecteer de AV-bron door op de toets  op de afstandsbediening te drukken .

Aansluiting met een HDMI-kabel

De HDMI-verbinding verstuurt uitsluitend digitale signalen. Als uw toestel (dvd-speler, decoder...) is uitgerust met een HDMI-aansluiting, raden wij u aan deze manier van aansluiting te gebruiken om een optimale videokwaliteit te verkrijgen.

Selecteer de bron HDMI1, HDMI2 of HDMI3 door op de toets  op de afstandsbediening te drukken en te bevestigen met de toets OK.

Als u een HDMI-kabel gebruikt, ontvangt het televisietoestel tegelijkertijd video- en audiosignalen.

Er is geen kabel voor de audioaansluiting nodig.

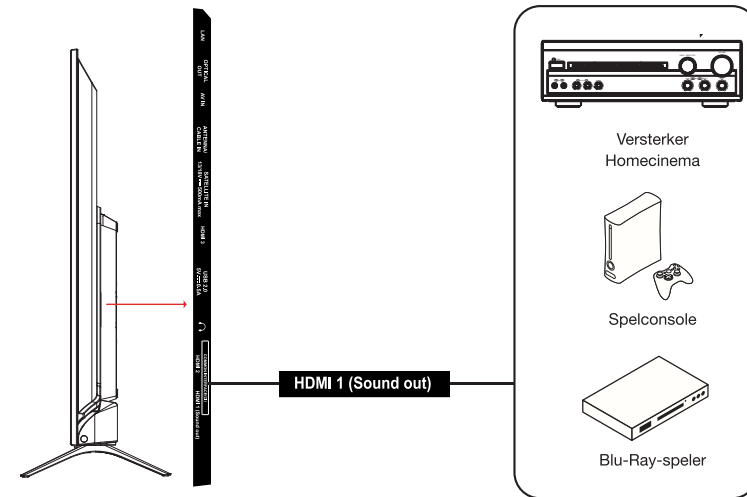

Aansluiting met een optische kabel

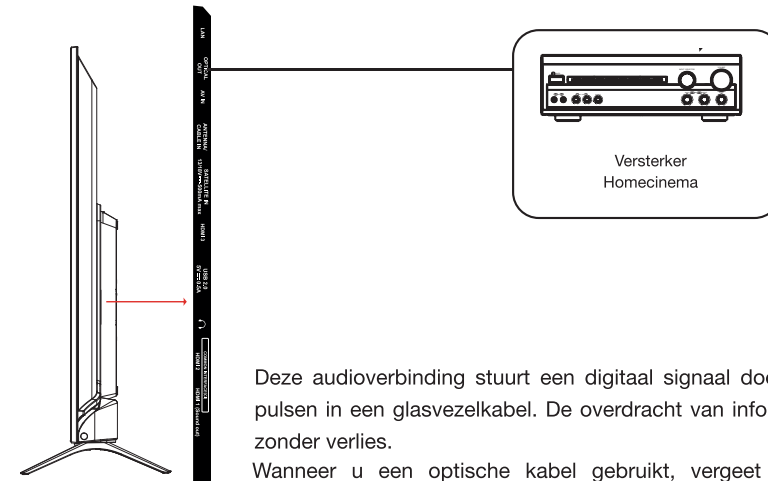

Deze audioverbinding stuurt een digitaal signaal door in de vorm van pulsen in een glasvezelkabel. De overdracht van informatie vindt plaats zonder verlies.

Wanneer u een optische kabel gebruikt, vergeet dan niet om de beschermkap van de connector verwijderen. Bij het plaatsen van de connector kan een lichte weerstand worden gevoeld voordat de connector volledig is ingeschoven.

- Stop een uiteinde van de optische kabel (niet meegeleverd) in de optische uitgangsaansluiting aan de achterkant van het televisietoestel. Sluit het andere uiteinde van de kabel aan op de optische ingang van uw externe audiobron. Raadpleeg de gebruikershandleiding van dit toestel om te weten waar deze connector zich bevindt.
- Druk op de toets  (Power) om het televisietoestel aan te zetten en zet vervolgens de externe apparatuur aan.
- Stel de audioversterker in op de optische modus.

Gebruik van USB-poorten

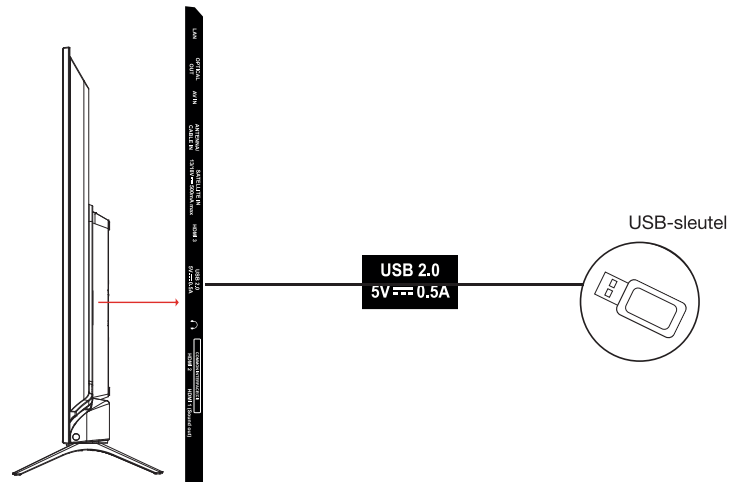

- Selecteer de mediabron door op de toets  op de afstandsbediening te drukken bevestig met de toets OK.
- Het televisietoestel heeft twee USB-poorten voor het bekijken van video's, foto's of voor het beluisteren van muziek.
- Ze laten ook toe een lopende uitzending op te nemen.

Aansluiten van een hoofdtelefoon

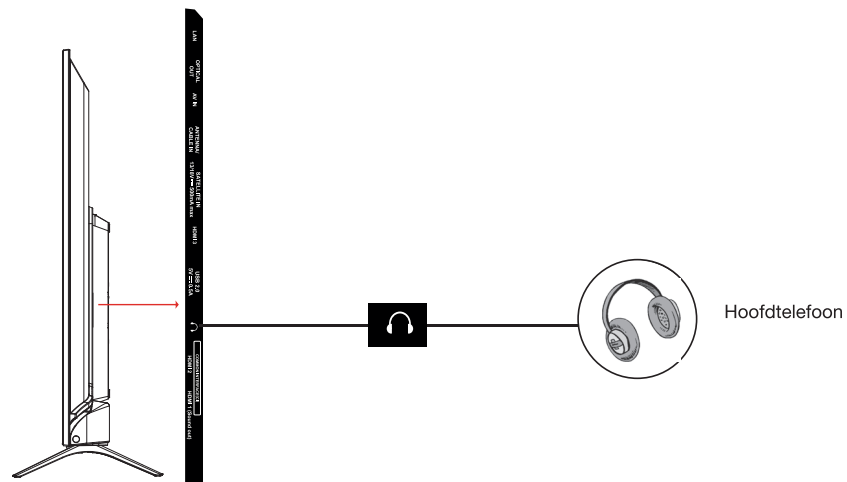

Sluit de stekker van de hoofdtelefoon aan op de aansluiting EARPHONE OUT aan de achterkant van het televisietoestel. Het volume van de hoofdtelefoon wordt automatisch aangepast aan het volume van het televisietoestel en het geluid van het televisietoestel wordt uitgeschakeld.

Aansluiten van een CI-module

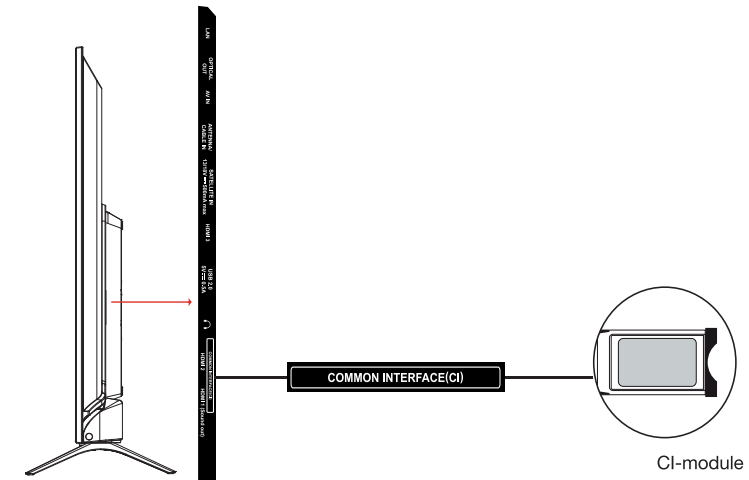

Om de PCMCIA-poort te gebruiken, schakelt u uw televisietoestel uit en stopt u uw module in de sleuf.

Stop vervolgens uw chipkaart (alleen type I en type II) in de module.

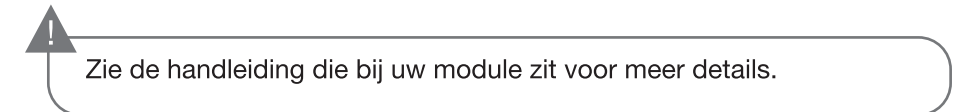

Om de PCMCIA-poort te gebruiken, schakelt u uw televisietoestel uit en stopt u uw module in de sleuf.

Stop vervolgens uw chipkaart (alleen type I en type II) in de module.

Ethernetaansluiting

U moet een modem/router hebben die wordt gevoed door een snelle internetverbinding. Sluit uw televisietoestel aan op uw modem/router via een ethernetkabel met behulp van de LAN-poort aan de achterkant van het televisietoestel.

- Druk op toets  op de afstandsbediening en ga vervolgens naar het menu **Netwerk en Internet**.
- Gebruik de toets ▼ om naar het submenu **Netwerk en Internet** te gaan. Druk op de toets OK.
- Plaats de cursor **Ethernet** op de positie **Aan**. De verbinding wordt automatisch gemaakt.

U kunt ook een ethernetkabel gebruiken om uw televisietoestel rechtstreeks aan te sluiten op het stopcontact van het netwerk, afhankelijk van uw installatie thuis.

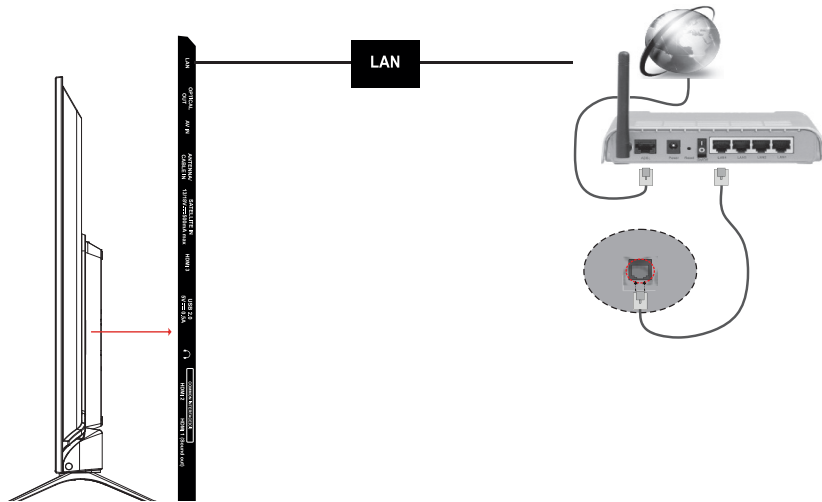

Draadloze verbinding

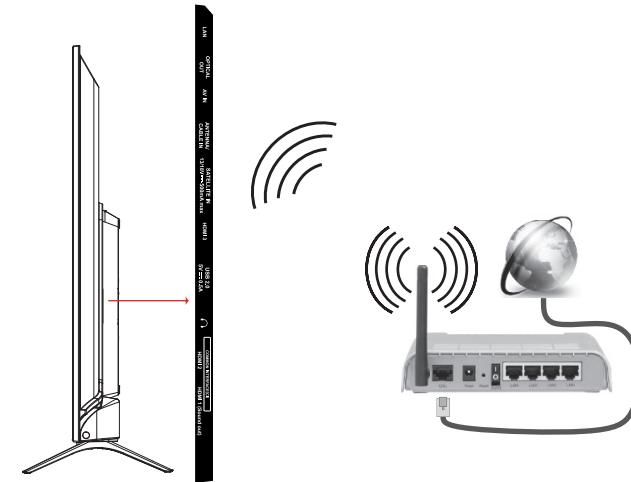

- Druk op toets  op de afstandsbediening en ga vervolgens naar het menu **Netwerk en Internet**.
- Gebruik de toets ▼ om naar het submenu **Netwerk en Internet** te gaan.
- Plaats de WI-Fi-cursor op de positie **Aan**.
- De televisietoestel zoekt automatisch de draadloze netwerken. Er wordt dan een lijst met beschikbare netwerken weergegeven. Selecteer het netwerk uit de lijst waarin u geïnteresseerd bent.
- Als het geselecteerde netwerk beveiligd is met een wachtwoord, voer dan de beveiligingssleutel in met de richtingstoetsen en de knop OK op de afstandsbediening.

eerste configuratie

Sluit de voedingskabel en de antenne aan op uw televisietoestel en zet vervolgens het toestel aan. Bij de eerste ingebruikname verschijnt het scherm **Welcome** (Welkom) om u te begeleiden bij het eerste configuratieproces. Volg de instructies op het scherm om de taal van uw keuze te selecteren, verbinding te maken met het netwerk, een automatische kanaalscan uit te voeren...

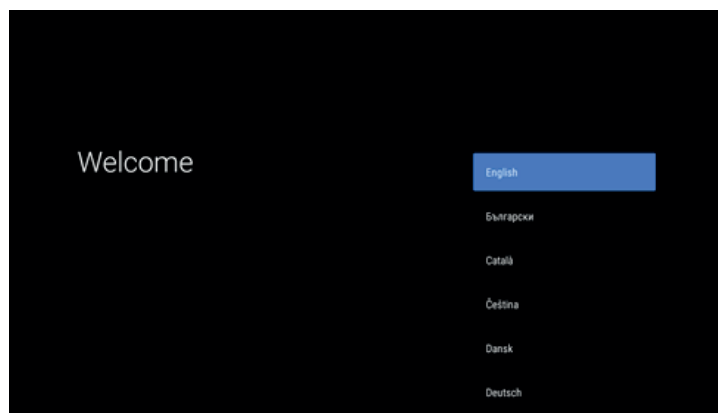

U kunt de eerste configuratie ook altijd handmatig starten door de onderstaande stappen te volgen:

1. Druk op de knop  van de afstandsbediening om het menu **HOME** weer te geven.
2. Selecteer  om naar de configuratiemenu's van het televisietoestel te gaan.
3. Selecteer vervolgens het menu **Voorkeuren met betrekking tot het toestel > Opnieuw instellen**. Deze handeling wist alle gebruiksgegevens van uw televisietoestel, inclusief uw accounts, WiFi-netwerken, voorkeuren. Volg de instructies op het scherm om verder te gaan.

basisgebruik

Het televisietoestel aanzetten of in waakstand zetten

Dit televisietoestel staat aan of staat in waakstand. Het kan niet volledig worden gestopt. Als u uw televisietoestel gedurende een langere tijd niet gaat gebruiken, haal dan de stekker uit het stopcontact.

- Om het televisietoestel aan te zetten

Gelieve u ervan te vergewissen dat de stekker in het stopcontact zit.

Druk op de toets  (Power) op de afstandsbediening of op de bedieningsknop op de achterkant van het televisietoestel. Het stroomindicatielampje gaat uit.



- Om het televisietoestel in waakstand te zetten

Druk op de knop  (Power) op de afstandsbediening of druk enkele seconden op de bedieningsknop op de achterkant van het televisietoestel. Het stroomindicatielampje wordt wit.

Keuze van de bron



Zodra externe systemen zijn aangesloten op uw televisietoestel kunt u schakelen tussen uw verschillende ingangsbronnen.

Druk op de toets  van de afstandsbediening.

Gebruik vervolgens de toetsen  of  van de afstandsbediening om een gemarkeerde vermelding te plaatsen en druk op de toets OK van de afstandsbediening om te bevestigen.

Instellen van het volume

Druk op de toetsen VOL+ of VOL- van uw afstandsbediening om het volume in te stellen in functie van uw voorkeuren.

Als u het geluid wilt dempen, drukt u dan op de knop  (Mute) van uw afstandsbediening. Druk nogmaals op  om deze functie te annuleren.

Selectie van de programma's



Druk op toetsen P+ of P- van de afstandsbediening om van kanaal te wisselen.

U kunt het gewenste tv-kanaal rechtstreeks selecteren door op de toetsen 1, 2, 3... van de afstandsbediening te drukken. Om bijvoorbeeld kanaal 12 te selecteren, drukt u eerst op de toets 1 en vervolgens op de toets 2.



Weergave van de lijst met kanalen

Wanneer u een kanaal bekijkt, drukt u op de toets LIST om de lijst met kanalen die in het geheugen zitten, weer te geven.

Weergave van programma-informatie

Wanneer u een kanaal bekijkt, kan aanvullende informatie over de lopende uitzending worden geraadpleegd (met name programmapresentatie). Druk op de toets  om toegang te krijgen. Wanneer u een programma van de DTT bekijkt, druk dan op de toets  om naar de elektronische programmagids te gaan en informatie te bekijken, zoals de lijst met uitzendingen, het begin- en einduur van de programma's.

Naar het menu HOME gaan

Na uw televisietoestel op het internet te hebben aangesloten, druk op de knop  van de afstandsbediening om het menu **HOME** weer te geven en naar de SmartTV-functies te gaan. Druk op de toetsen , om een van de beschikbare applicaties te selecteren en druk vervolgens op de toets OK om te bevestigen.

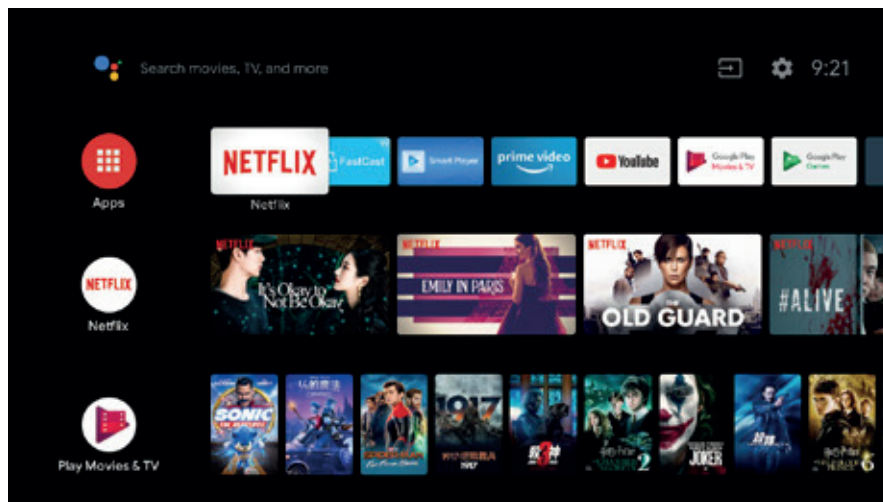

Naar de gebruiksteller gaan



Met de gebruiksteller kunt u zien hoelang het televisietoestel gebruikt geweest is sinds het de eerste keer in gebruik is genomen (zoals een kilometerteller voor een televisietoestel).

1. Druk op de toets  van de afstandsbediening om naar de gebruiksteller te gaan.
2. Selecteer het menu **Systeem**.
3. Ga naar **Beschikbare ruimte**. De gebruiksteller verschijnt op het scherm





Instelling kanalen

Met het menu Instellingen kunt u de kanaalinstellingen configureren met uw voorkeuren.

Opmerking: Mogelijk zijn sommige van de functies niet beschikbaar in bepaalde bronnen. En voor sommige modellen zijn bepaalde opties niet beschikbaar.

1. Druk op het menu  en selecteer vervolgens de input van de aangesloten apparatuur. Voorbeeld: ANTENNE
2. Druk op de knop , toon de lijst, selecteer Antenne en druk vervolgens op OK om te bevestigen.
3. Druk op de knop **OK** om de kanaalinstellingen in te voeren.



4. Druk op  om het gewenste item te selecteren. Druk vervolgens op **OK** om het overeenkomstige submenu te openen.
5. Gebruik in het submenu de knoppen  en **OK** om aanpassingen te doen of gebruik  om een item te selecteren. Gebruik **OK** om in te voeren of te bedienen volgens de weergave op het scherm of handleiding.
6. Druk op  om naar het vorige menu terug te keren.

INSTELLING ANTENNE

Gebruik ▲/▼ om de **Instelling Digitale Antenne** te selecteren en druk vervolgens op **OK** om te bevestigen.

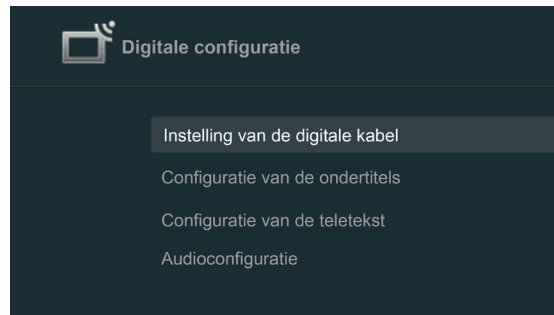

Gebruik ▲/▼ om het gewenste item te selecteren en druk vervolgens op **OK** om te bevestigen.

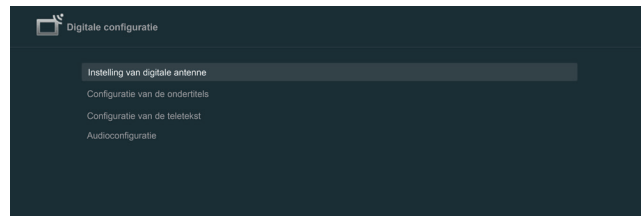

Automatische instelling: Selecteer **OK** om het kanaal te zoeken, druk op ← en selecteer **JA** om de zoekopdracht te verlaten.

Handmatige instelling: Gebruik ▲/▼ om het kanaalnummer, de frequentie (KHz) en de bandbreedte (M) te selecteren en selecteer vervolgens **Start Scan** om het kanaal te zoeken.

KABELINSTELLING

Gebruik ▲/▼ om **Instelling Digitale Kabel** te selecteren en druk vervolgens op **OK** om te bevestigen.

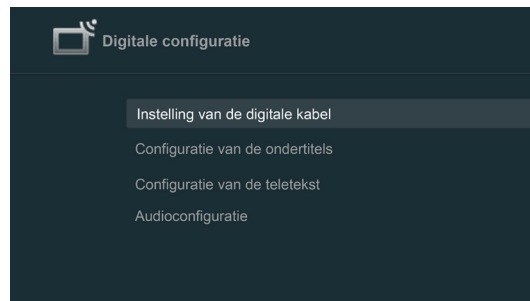

Gebruik ▲/▼ om het gewenste item te selecteren en druk vervolgens op **OK** om te bevestigen.

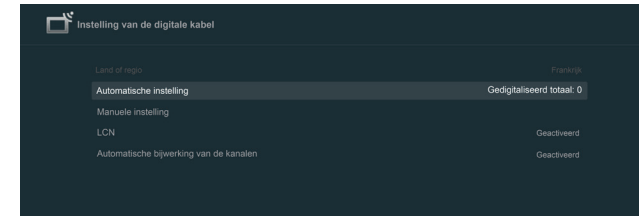

Automatische instelling: Selecteer **OK** om te bevestigen en selecteer vervolgens Volledige scan/Snelle scan/Netwerk. Druk vervolgens op **OK** om het kanaal te zoeken. Druk op ← en selecteer **JA** om de zoekopdracht te verlaten.

Handmatige instelling: Gebruik ▲/▼ om het kanaalnummer en de frequentie (KHz) te selecteren en in te stellen. Selecteer vervolgens **Start scan** om het kanaal te zoeken.

INSTELLING SATELLIET

Gebruik ▲/▼ om **Instelling Digitale Satelliet** te selecteren en druk vervolgens op **OK** om te bevestigen.

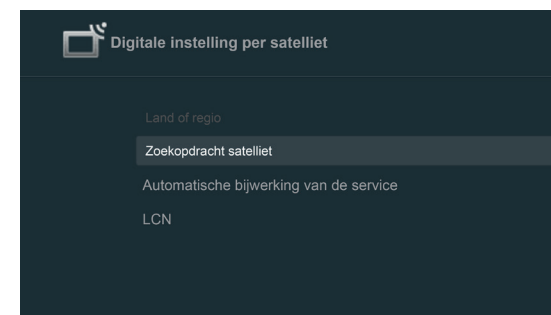
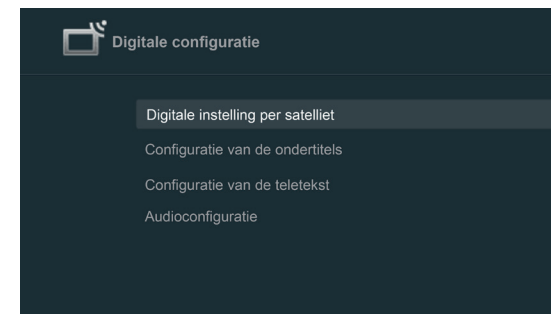

Gebruik ▲/▼ ◀▶ om het gewenste item te selecteren en druk vervolgens op **OK**.

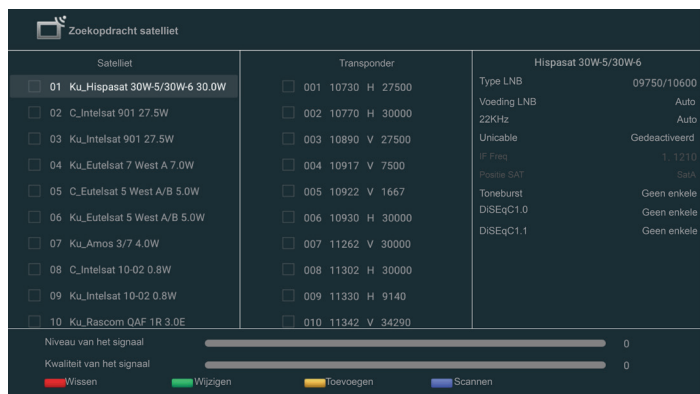

Druk op Scan om de instelling van het kanaalzoeken in te voeren om het gewenste item te selecteren.

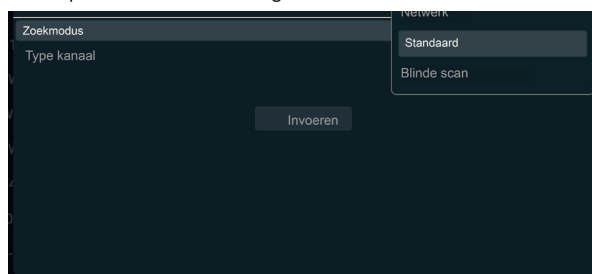

Netwerk: Gebruik network-ID om de kanalen te zoeken.

Standaard: Gebruik standaard transponder om de kanalen te zoeken.

Blinde scan: Alle frequenties zoeken.

installatie van een muurbeugel

- Doe beroep op een technicus om het toestel aan de muur te bevestigen. De fabrikant kan niet aansprakelijk worden gesteld voor materiële of fysieke schade die bij de installatie door de klant kan worden veroorzaakt.
- Zorg ervoor dat u bevestigingsmiddelen gebruikt die aangepast zijn aan uw muur.
- Installeer uw televisietoestel op een stenen of betonnen muur.
- Zorg ervoor dat kinderen niet aan het televisietoestel hangen of er proberen op te klimmen.
- De VESA-wandmontage wordt apart verkocht. Raadpleeg bij de installatie de bijgeleverde instructies voor uw wandmontage.

- 50UHD-A8000 Android TV: 300 x 200 (schroef M6)

- 55UHD-A8000 Android TV: 400 x 200 (schroef M6)

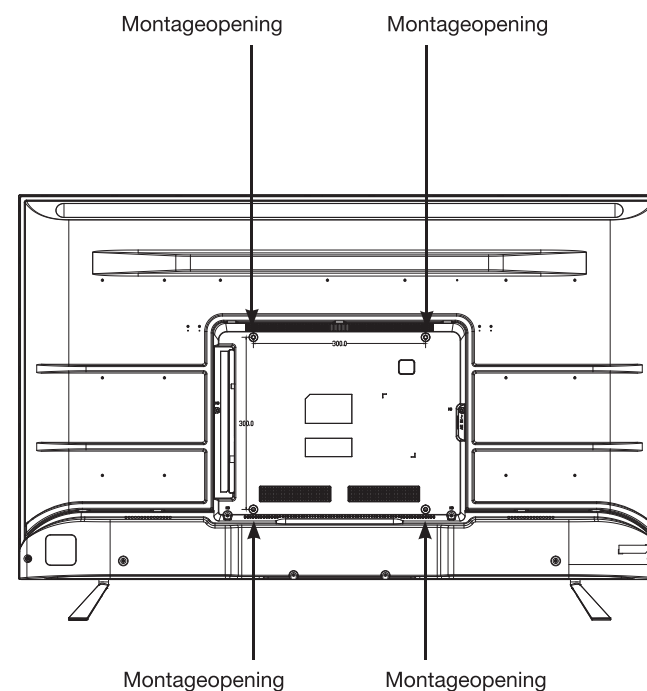

het oplossen van problemen

Controleer volgende zaken vooraleer contact op te nemen met de dienst na verkoop.

Symptomen	Mogelijke oorzaken	Oplossingen
Geen stroomvoorziening.	De stekker zit niet in het stopcontact.	Zorg ervoor dat de voedingskabel is aangesloten op een stopcontact.
	Het stopcontact wordt niet van stroom voorzien.	Probeer de stekker in verschillende stopcontacten te steken om een kruisproef uit te voeren.
Geen beeld of geluid.	De parameters van het beeld zijn verkeerd ingesteld.	Controleer de instellingen voor de helderheid en het contrast van het beeld.
	Het geluid staat uit.	Controleer of de modus Mute niet is geactiveerd.
Kanalen DDT HD-kanalen afwezig of mozaïekaanwezigheid.	De ontvangst van de Digital Terrestrial Television (DTT) is enkel mogelijk in de gedekte zones. Controleer de nabijheid van een zender. Controleer de kwaliteit en de sterkte van het ontvangstsignaal.	Controleer of de antennekabel is aangesloten op het televisietoestel. Keer terug naar de fabrieksinstellingen. Laat uw installatie controleren door een professional.
De afstandsbediening werkt niet.	Er zitten geen batterijen in de afstandsbediening, of de batterijen zijn leeg.	Controleer of de batterijen correct in de afstandsbediening zijn geplaatst. Controleer de batterijen. Als ze versleten zijn, vervang ze dan.
De verwijderbare USB-drager wordt niet gelezen.	Het formaat wordt niet ondersteund.	Controleer of de afspeelformaten compatibel zijn met dit toestel. Koppel de verwijderbare drager los en koppel hem vervolgens opnieuw aan. Formateer de USB-drager en probeer vervolgens opnieuw.
Niet de volledige opname is uitgevoerd.	Er is onvoldoende ruimte op de verwijderbare drager.	Controleer de beschikbare ruimte op de USB-drager.

Onderbreking tijdens het afspelen

- Bewaar een afstand van minstens drie meter tussen de microgolfoven, draagbare telefoons, toestellen die uitgerust zijn met bluetooth* of elk ander compatibel toestel met Wi-Fi.
- Probeer het actieve kanaal op de WLAN-router te wijzigen.

Internetverbinding niet beschikbaar / Delen Audio Video onmogelijk

- Als het MAC-adres (een uniek identificatienummer) van uw computer of modem regelmatig is geregistreerd, is het mogelijk dat uw televisietoestel niet op het internet is aangesloten. In dit geval wordt het MAC-adres telkens wanneer u verbinding maakt met het internet gecontroleerd. Dit is een voorzorgsmaatregel tegen ongeoorloofde toegang. Aangezien uw televisietoestel een eigen MAC-adres heeft, kan uw internetprovider dit adres niet valideren. Daarom kan uw televisietoestel geen verbinding maken met het internet. Neem contact op met uw internetprovider voor informatie over het aansluiten van andere randapparatuur, zoals uw televisietoestel, op het internet.
- Het is bovendien ook mogelijk dat de internetverbinding niet beschikbaar is als gevolg van een firewall-probleem. Als u denkt dat uw probleem op dit niveau ligt, neem dan contact op met uw internetprovider. Een firewall kan de reden zijn voor het probleem inzake connectiviteit of niet-dekking tijdens het gebruik van het televisietoestel in de modus Delen Audio/Video of tijdens het surfen via de functie Delen Audio/Video.

Domeinnaam niet geldig

- Vergewis u ervan dat u reeds ingelogd bent op uw computer met een toegelaten gebruikersnaam/wachtwoord en zorg er ook voor dat uw domein actief is alvorens welk bestand dan ook te delen in het programma van de mediaserver van uw computer.
- Als het domein niet geldig is, kunt u problemen ondervinden bij het doorbladeren van bestanden in de modus Delen Audio/Video.

vereenvoudigde EU-conformiteitsverklaring

Ondergetekende, Sourcing & Creation, verklaart dat de radioapparatuur van het type Televisietoestel 4K 50UHD-A8000 Android TV en 55UHD-A8000 Android TV in overeenstemming zijn met de Richtlijn 2014/53/EU.

De volledige tekst van de EU-conformiteitsverklaring is beschikbaar op het volgende internetadres:

<https://www.boulanger.com/info/assistance>

Radiofrequenties en zendvermogen

Type radiofrequenties	Frequentiebereik	Maximaal vermogen E.I.R.P.
Wi-Fi 2.4 GHz	2400 tot 2483,5 MHz	20 dBm
Bluetooth*	2402 tot 2480 MHz	10 dBm

i INFORMATION



U kunt de informatie over de modellen zoals die opgenomen zijn in de database van de producten op de volgende website terugvinden door het ID van uw model (*) dat vermeld staat op het energielabel op te zoeken:

<https://eprel.ec.europa.eu/>

De serviceduur van uw toestel bedraagt 5 jaar. In de loop van deze periode zijn de originele wisselstukken beschikbaar om de goede werking van het toestel te garanderen.

Op dit adres kunt u informatie vinden over de herstelbaarheid van uw product:

<https://www.boulanger.com/info/assistance/>

Android TV, Hey Google en Youtube zijn handelsmerken van Google LLC.
Netflix is een handelsmerk van Netflix, Inc.

* Dit Essentieel b-product is compatibel met de genoemde merken (merken van derden die geen enkele band hebben met Sourcing & Creation).

Toutes les informations, dessins, croquis et images dans ce document relèvent de la propriété exclusive de SOURCING & CREATION. SOURCING & CREATION se réserve tous les droits relatifs à ses marques, créations et informations. Toute copie ou reproduction, par quelque moyen que ce soit, sera jugée et considérée comme une contrefaçon.

All information, designs, drawings and pictures in this document are the property of SOURCING & CREATION. SOURCING & CREATION reserves all rights to its brands, designs and information. Any copy and reproduction through any means shall be deemed and considered as counterfeiting.

Toda la información, diseños, dibujos e imágenes de este documento son propiedad de SOURCING & CREATION. SOURCING & CREATION se reserva todos los derechos de sus marcas, diseños e información. Cualquier copia y reproducción por cualquier medio será considerada como falsificación.

Alle Informationen, Zeichnungen, Skizzen und Bilder in diesem Dokument sind alleiniges Eigentum von SOURCING & CREATION. SOURCING & CREATION behält sich alle Rechte in Zusammenhang mit ihren Marken, Schöpfungen und Informationen vor. Kopien oder Reproduktionen, ungeachtet des dazu verwendeten Mittels, werden als Fälschung betrachtet und beurteilt.

Alle gegevens, tekeningen, schetsen en afbeeldingen in dit document zijn het exclusieve eigendom van SOURCING & CREATION. SOURCING & CREATION behoudt alle rechten met betrekking tot haar merken, creaties en informatie. Alle kopieën, of reproducties, met eender welk middel, worden beoordeeld en beschouwd als een vervalsing.



Protection de l'environnement

Ce symbole apposé sur le produit signifie qu'il s'agit d'un appareil dont le traitement en tant que déchet est soumis à la réglementation relative aux déchets d'équipements électriques et électroniques (DEEE). Cet appareil ne peut donc en aucun cas être traité comme un déchet ménager, et doit faire l'objet d'une collecte spécifique à ce type de déchets. Des systèmes de reprise et de collecte sont mis à votre disposition par les collectivités locales (déchèterie) et les distributeurs. En orientant votre appareil en fin de vie vers sa filière de recyclage, vous contribuerez à protéger l'environnement et empêcherez toute conséquence nuisible pour votre santé.

Protection of the environment

This symbol attached to the product means that it is an appliance whose disposal is subject to the directive on waste from electrical and electronic equipment (WEEE). This appliance may not in any way be treated as household waste and must be subject to a specific type of removal for this type of waste. Recycling and recovery systems are available in your area (waste removal) and by distributors. By taking your appliance at its end of life to a recycling facility, you will contribute to environmental conservation and prevent any harm to your health.

Protección del medio ambiente

Este símbolo en el producto significa que es un aparato cuyo tratamiento como residuo está sujeto a la normativa de Residuos de Aparatos Eléctricos y Electrónicos (RAEE). Por lo tanto, este dispositivo no se puede tratar en ningún caso como residuo doméstico, sino que se debe tratar específicamente como este tipo de residuos. Las autoridades locales (centros de recogida de residuos) y los distribuidores disponen de sistemas de devolución y recogida. Reciclando su dispositivo al final de su vida útil ayudará a proteger el medio ambiente y a evitar consecuencias perjudiciales para su salud.

Umweltschutz

Dieses Symbol auf dem Produkt bedeutet, dass es sich um ein Gerät handelt, dessen Entsorgung den Vorschriften für elektrische und elektronische Altgeräte (Elektronikschrott) unterliegt. Dieses Gerät darf daher auf keinen Fall als Haushaltsmüll behandelt werden und muss an einer spezifischen Sammelstelle für diesen Typ von Abfall abgegeben werden. Rücknahme- und Sammelsysteme werden Ihnen von den lokalen Gebietskörperschaften (Mülldeponie) und Vertrieben bereitgestellt. Indem Sie Ihr Gerät an seinem Lebensende dem Recycling zuführen, tragen sie zum Umweltschutz bei und verhindern schädliche Folgen für Ihre Gesundheit.

Milieubescherming

Dit op het apparaat aangebrachte symbool betekent dat het apparaat aan het einde van de levensduur afgevoerd moet worden volgens de voorschriften voor afgedankte elektrische en elektronische apparatuur (WEEE). Dit apparaat mag dus in geen geval bij het gewone huisafval weggevoeren worden maar moet naar een specifiek inzamelpunt teruggebracht worden. De gemeentes (vuilstortplaatsen) of de verkooppunten stellen inzamelsystemen en -punten tot uw beschikking. Door uw apparaat aan het einde van de levensduur in te leveren voor recycling, draagt u bij aan de milieubescherming en voorkomt u schadelijke gevolgen voor de gezondheid.

essentiel



Art. 8008850 / 8008851
Ref. 50UHD-A8000 Android TV /
55UHD-A8000 Android TV

FABRIQUÉ EN R.P.C. /
Made in China / Fabricado en R.P.C. /
Hergestellt in VR China / Gefabriceerd in VRC.

SERVICE RELATION CLIENTS /
Customer Relations Department /
Servicio de Atención al Cliente /
Kundenservice / Klientenafdeling

Avenue de la Motte
CS 80137
59811 Lesquin cedex

SOURCING & CREATION
Avenue de la Motte
59810 Lesquin - FRANCE



* Testé dans nos laboratoires

Garantie valide à partir de la date d'achat (ticket de caisse faisant foi). Cette garantie ne couvre pas les vices ou les dommages résultant d'une mauvaise installation, d'une utilisation incorrecte ou de l'usure normale du produit.

* Tested in our laboratories

Warranty valid from the date of purchase (receipt as proof of purchase). This warranty does not cover defects or damage caused by improper set up, incorrect use, or normal wear and tear of this product.

* Probado en nuestros laboratorios

Garantía válida desde la fecha de compra (el recibo servirá como justificante). Esta garantía no cubre defectos o daños que resulten de una instalación inadecuada, un uso indebido o un desgaste normal del producto.

* In unseren Labors getestet

Die Garantie läuft ab dem Kaufdatum (maßgeblich ist der Kassenzettel). Diese Garantie deckt keine Mängel oder Schäden, die aus unsachgemäßer Installation, falschem Gebrauch oder der normalen Abnutzung des Produkts resultieren.

* Getest in onze laboratoria

Waarborg geldig vanaf de datum van aankoop (kassicket geldt als bewijs). De garantie dekt geen gebreken of schade die voortvloeien uit een onjuiste installatie, een onjuist gebruik of de normale slijtage van het product.



Faites un geste éco-citoyen.
Recyclez ce produit en fin de vie.

Please behave responsibly
towards the environment. Recycle this
product at the end of its life.

Sea un ciudadano responsable con
el medio ambiente. Recicle este
producto al final de su vida útil.

Zeigen Sie Umweltbewusstsein:
Recyceln Sie dieses Produkt am Ende
seiner Lebensdauer.

Lever uw bijdrage aan het milieu. Recycle
dit product aan het einde van zijn
levensduur.