

essentiel 

Four micro-ondes gril

EG285



Notice d'utilisation

Pour vous aider à bien vivre votre achat

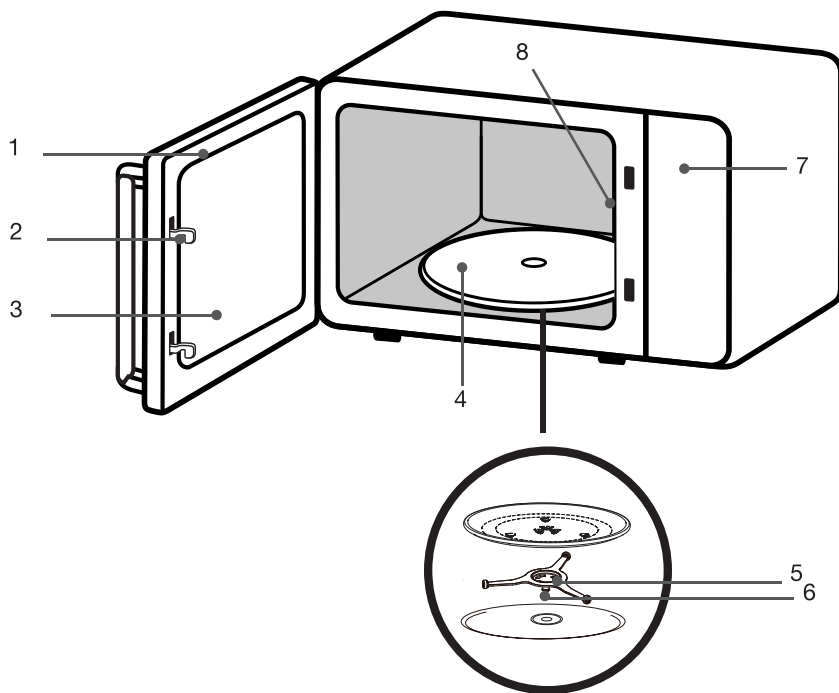

1	Porte
2	Système de verrouillage de la porte
3	Hublot
4	Plateau tournant en verre
5	Anneau du plateau tournant
6	Axe du plateau tournant
7	Bandeau de commandes
8	Plaque mica du guide d'ondes

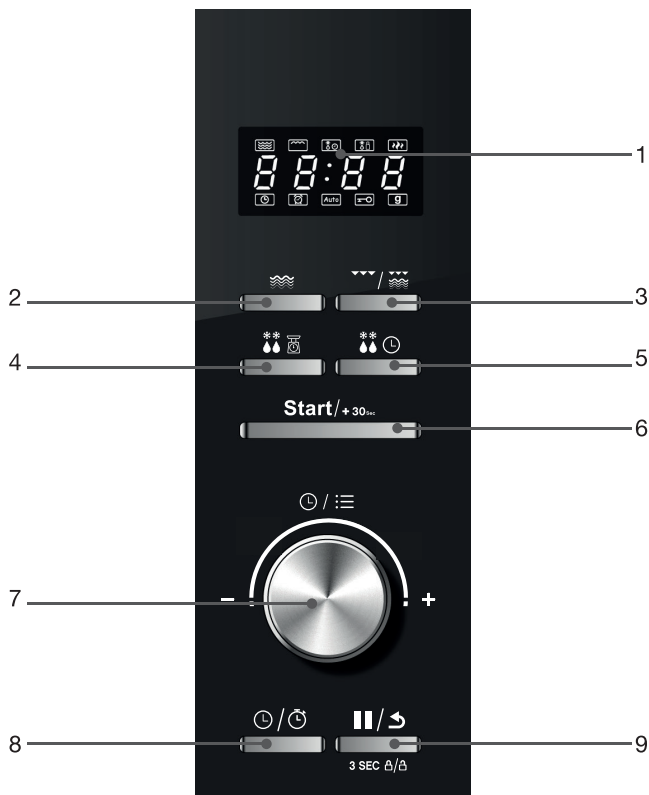

1	Écran d'affichage
2	Fonction Micro-ondes
3	Fonction Grill / Cuisson combinée
4	Fonction Décongélation selon un poids défini
5	Fonction Décongélation selon une durée définie
6	Touche de démarrage Start/+30 secondes
7	Bouton de sélection (minuterie, poids) / Programmes automatiques
8	Touche Réglage de l'heure / Minuteur
9	Touche Pause/Annulation (appui court) / Verrouillage sécurité enfants (appui long)

Vous venez d'acquérir un produit de la marque Essentiel b et nous vous en remercions. Nous apportons un soin tout particulier à la FIABILITÉ, à la FACILITÉ D'USAGE et au DESIGN de nos produits.

Nous espérons que ce four à micro-ondes vous donnera entière satisfaction.

sommaire

votre produit	5
Contenu de l'emballage	5
Caractéristiques techniques	5
Déballage du four	5
Installation de l'appareil	6
Guide des ustensiles	7
Première utilisation	7
utilisation	8
Réglage de l'horloge	8
Cuisson express	8
Cuisson au micro-ondes	9
Cuisson au grill	9
Cuisson combinée micro-ondes + grill	9
Décongélation	10
Cuisson multi-étapes	10
Programmes automatiques	11
Minuteur	12
Sécurité enfants	12
Fonction interrogation	13
nettoyage et entretien	14
Nettoyage de l'intérieur du four à micro-ondes	14
Nettoyage de l'extérieur du four	15
guide de dépannage	16

votre produit

Contenu de l'emballage

- 1 four à micro-ondes
- 1 plateau en verre
- 1 notice d'utilisation

Caractéristiques techniques

- Modèle : EG285
- Alimentation : 230 V~ 50 Hz
- Fréquence micro-ondes : 2450 MHz
- Puissance nominale Micro-ondes : 1450 W
- Puissance restituée Micro-ondes : 900 W
- Puissance Gril : 1000 W
- Capacité : 28 litres
- Cavité peinte
- 5 niveaux de puissance
- 2 fonctions décongélation
- 8 fonctions pré-programmées selon le type d'aliments (viande, poisson, légumes...)
- Programmation électronique
- Signal sonore en fin de cuisson
- Éclairage intérieur
- Minuterie : 95 minutes
- Sécurité enfant (possibilité de verrouiller les touches de commande)
- Dimensions (L x P x H) : 495 x 395 x 290mm
- Diamètre du plateau tournant : 28,8 cm
- Poids net : 13,6 kg

Déballage du four

Retirez tous les emballages et les accessoires situés à l'intérieur et à l'extérieur de l'appareil puis, examinez-le avec soin pour savoir s'il n'a pas subi de dommages visibles durant le transport.

Si l'appareil a subi des dommages visibles comme une déformation de la porte, ne l'utilisez pas mais contactez le service après-vente de votre magasin revendeur.

Avant d'utiliser votre four à micro-ondes, nettoyez l'intérieur avec un chiffon humide.

Installation de l'appareil



Ce four à micro-ondes est équipé d'une prise électrique de terre.

ATTENTION : Une mauvaise utilisation de la prise de terre peut entraîner un risque de choc électrique.

Si une rallonge est nécessaire, utilisez exclusivement une rallonge à trois fils équipée d'une terre. Installation de l'appareil

- L'appareil doit être installé en respectant les règles nationales d'installation électrique.
- Placez le four à micro-ondes sur une surface stable et plane. La hauteur minimum d'installation est de 85 cm.

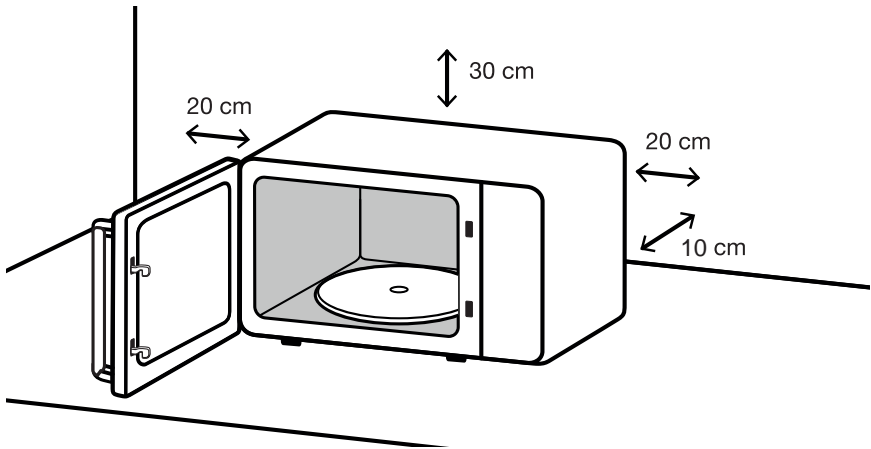

- Assurez-vous que rien n'obstrue les orifices de ventilation sur les côtés, le dessus et à l'arrière de l'appareil.
- N'installez pas votre four à micro-ondes sur une table de cuisson ou sur un appareil produisant de la chaleur.
- N'installez pas ce four à micro-ondes à l'air libre ni dans des locaux très humides ou excessivement chauds.
- Ne placez pas ce four à micro-ondes près d'un poste radio ou de télévision.
- Ne posez rien sur le four à micro-ondes.
- N'installez pas le four à micro-ondes dans un meuble fermé.
- Avant de brancher votre appareil, vérifiez que la tension électrique de votre domicile corresponde à celle indiquée sur la plaque signalétique du four à micro-ondes et que la fiche du câble d'alimentation est adaptée à la prise de courant.
- Ne retirez pas les pieds du four à micro-ondes.

Guide des ustensiles

Le plateau tournant en verre

- Ne placez jamais le plateau en verre à l'envers. Il est conçu pour s'emboîter parfaitement sur l'axe d'entraînement.
- Le plateau en verre et l'anneau du plateau tournant doivent toujours être présents dans le four à micro-ondes lors de son utilisation.
- Manipulez le plateau avec précaution pour éviter de le casser.
- Si le plateau en verre est fissuré ou cassé ou si l'anneau du plateau tournant est endommagé, n'utilisez pas le four à micro-ondes et contactez le service après-vente de votre magasin.
- Placez toujours les aliments et les récipients sur le plateau en verre pour la cuisson. Veillez à bien centrer le plat au milieu du plateau en verre.

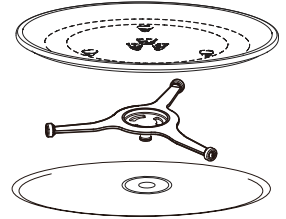

Autres ustensiles (non fournis)

- Généralement, les récipients à base de céramique, verre et plastique résistants à la chaleur sont adaptés aux cuissons aux micro-ondes. Vérifiez que le récipient porte la mention « Convient pour l'utilisation au four à micro-ondes ».

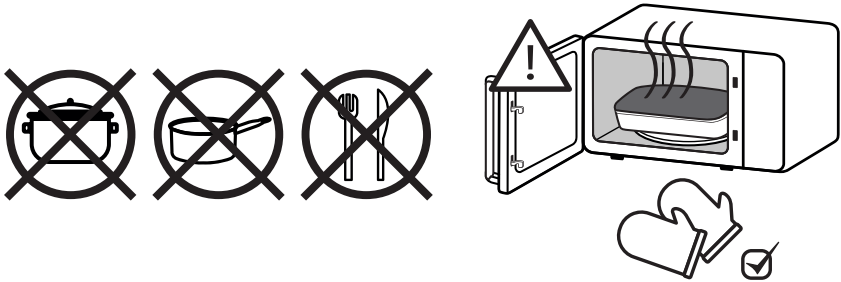









- Il est conseillé de couvrir les aliments à l'aide d'une cloche vapeur ou d'un film plastique.

Première utilisation



Comme la cavité du four à micro-ondes ou les éléments de chauffe peuvent comporter de la graisse ou certains résidus de fabrication, il est courant qu'une légère odeur se dégage (voire même un peu de fumée) lors de la première utilisation. Ceci est normal et ne se reproduira plus après plusieurs utilisations. Aérez votre pièce en ouvrant les portes et fenêtres pour dissiper les odeurs.

utilisation

Réglage de l'horloge

1. Branchez le four à micro-ondes sur une prise murale équipée d'une prise de terre. Un signal sonore retentit et « 0:00 » apparaît sur l'afficheur.
2. Appuyez deux fois sur la touche /. Les chiffres des heures clignotent.
3. Tournez le bouton  pour régler les chiffres des heures (entre 0 et 23).
4. Appuyez sur la touche /, les chiffres des minutes clignotent.
5. Tournez le bouton  pour régler les chiffres des minutes (entre 0 et 59).
6. Appuyez sur la touche / pour valider le réglage de l'horloge.



Remarques :



- Pendant le réglage de l'horloge, vous pouvez revenir à l'étape précédente en appuyant sur la touche /.
- Pendant le réglage de l'horloge, si aucune touche n'est pressée pendant 1 minute, l'horloge retournera automatiquement à son état initial.

Cuisson express

Votre appareil vous offre deux possibilités pour lancer une cuisson express :

- Lorsque le four à micro-ondes est à l'arrêt, appuyez sur la touche **Start**/ pour cuire les aliments à puissance maximale pendant 30 secondes. A chaque pression sur cette même touche, le temps de cuisson augmente de 30 secondes. Le temps maximum de cuisson est de 95 minutes. Cinq signaux sonores retentissent lorsque la cuisson est terminée.

Remarque : Pendant la cuisson en mode micro-ondes, gril, combiné ou décongélation à la durée, vous pouvez appuyer sur la touche **Start**/ pour augmenter le temps de cuisson de 30 secondes. A l'inverse, lorsque le four à micro-ondes est en mode programme automatique ou décongélation au poids, le temps de cuisson ne peut pas être augmenté en appuyant sur la touche **Start**/.

- Lorsque le four à micro-ondes est à l'arrêt, faites tourner le bouton  vers la gauche pour choisir le temps de cuisson directement. Après avoir choisi le temps de cuisson, appuyez sur la touche **Start**/ pour démarrer la cuisson. La puissance de micro-ondes est alors de 100%.



Cuisson au micro-ondes

1. Appuyez une fois sur la touche , la mention « P100 » s'affiche à l'écran.
2. Faites tourner le bouton  pour sélectionner la puissance souhaitée :



Puissance fournie	100%	80%	50%	30%	10%
Affichage	P100	P80	P50	P30	P10

3. Confirmez en appuyant sur la touche **Start/+30sec**.
4. Faites tourner le bouton  pour régler le temps de cuisson. Le réglage de temps doit être compris entre 0:05 et 95:00.
5. Appuyez sur la touche **Start/+30sec** pour démarrer la cuisson. Cinq signaux sonores retentissent lorsque la cuisson est terminée.

Cuisson au gril

1. Appuyez une fois sur la touche , l'écran affiche « G-1 » (gril).
2. Appuyez sur la touche **Start/+30sec** pour confirmer.
3. Faites tourner le bouton  pour régler le temps de cuisson. Le réglage de temps doit être compris entre 0:05 et 95:00.
4. Appuyez sur la touche **Start/+30sec** pour démarrer la cuisson. Cinq signaux sonores retentissent lorsque la cuisson est terminée.

Cuisson combinée micro-ondes + gril





1. Appuyez sur la touche  puis tournez le bouton  jusqu'à la cuisson souhaitée « C-1 » (cuisson combinée 1) ou « C-2 » (cuisson combinée 2) :
2. Appuyez sur la touche **Start/+30sec** pour confirmer.
3. Faites tourner le bouton  pour régler le temps de cuisson. Le réglage de temps doit être compris entre 0:05 et 95:00.
4. Appuyez sur la touche **Start/+30sec** pour démarrer la cuisson, en respectant les cycles suivants :

	Durée du cycle de cuisson micro-ondes	Durée du cycle de cuisson Gril
C-1	16s	13s
C-2	10s	19s





5. Cinq signaux sonores retentissent lorsque la cuisson est terminée.

Décongélation

- Décongélation au poids

1. Appuyez sur la touche  , l'écran affiche « d01 ».
2. Faites tourner le bouton  pour choisir le poids des aliments à cuire (entre 100 et 2000g).
3. Appuyez sur la touche **Start**/ pour commencer la décongélation. Cinq signaux sonores retentissent lorsque la décongélation est terminée.

- Décongélation à la durée

1. Appuyez sur la touche  , l'écran affiche « d02 ».
2. Faites tourner le bouton  pour choisir le temps de décongélation des aliments (entre 0:05 et 95:00).
3. Appuyez sur la touche **Start**/ pour commencer la décongélation. Cinq signaux sonores retentissent lorsque la décongélation est terminée.

Remarque : La puissance de décongélation par défaut est « P30 » (30%). Cette valeur ne peut pas être modifiée.









Cuisson multi-étapes

Vous pouvez choisir jusqu'à 2 étapes de cuisson. Un signal sonore retentit lorsqu'une étape est finie et que la suivante commence.

Remarques :

- Si, parmi les étapes, vous choisissez la fonction décongélation, celle-ci doit être sélectionnée en premier.
- Les programmes automatiques ne peuvent pas être sélectionnés comme étapes.

Exemple : Vous souhaitez décongeler un aliment pendant 5 minutes puis démarrer une cuisson au micro-ondes à une puissance de 80% pendant 7 minutes. Procédez comme suit :

1. Appuyez sur la touche   pour sélectionner la fonction « d02 ».
2. Faites tourner le bouton  pour régler le temps de décongélation sur 5 minutes.
3. Appuyez sur la touche . La mention P100 clignote à l'écran.
4. Faites tourner le bouton  pour sélectionner la puissance P80.
5. Appuyez sur la touche **Start**/ pour confirmer.
6. Faites tourner le bouton  pour régler le temps de cuisson sur 7 minutes.
7. Appuyez sur la touche **Start**/ pour démarrer la cuisson.

Remarques :

Un signal sonore retentit lors du démarrage de la première étape et le décompte commence.

Un signal sonore retentit à la moitié du temps la première étape et au démarrage de la seconde étape.

Cinq signaux sonores retentissent lorsque la cuisson est terminée.

Après avoir sélectionné un programme de cuisson, vous devez appuyer sur la touche **Start/+30^{sec}** dans la minute qui suit, sinon l'horloge s'affiche et le réglage est annulé.

Programmes automatiques













1. Lorsque le four à micro-ondes est à l'arrêt, faites tourner le bouton  vers la droite pour choisir un menu entre « A-1 » et « A-8 ».
 2. Appuyez sur la touche **Start/+30^{sec}** pour confirmer votre choix de menu.
 3. Faites tourner le bouton  pour choisir le poids des aliments à cuire.
 4. Appuyez sur la touche **Start/+30^{sec}** pour démarrer la cuisson. Cinq signaux sonores retentissent lorsque la cuisson est terminée.
- Pour annuler la sélection d'un programme automatique, appuyez sur la touche **||/5**.

Tableau des programmes automatiques :

Menu	Poids (g)	Affichage	Puissance (%)
 Réchauffage	200	200	100%
	400	400	
 Viande	250	250	100%
	350	350	
	450	450	
 Légumes	200	200	100%
	300	300	
	400	400	
 Pâtes	50 (avec 450 ml d'eau)	50	80%
	100 (avec 800 ml d'eau)	100	

 A5 Potato Pommes de terre	1 (environ 230g)	1	100%
	2	2	
	3	3	
 A6 Fish Poisson	250g	250g	80%
	350g	350g	
	450g	450g	
 A7 Beverage Soupe	1 bol (120ml)	1	100%
	2 bols (240ml)	2	
	3 bols (360ml)	3	
 A8 Popcorn Popcorn	50g	50g	100%
	100g	100g	

Minuteur

1. Appuyez une fois sur la touche , l'écran affiche « 00:00 ».
2. Faites tourner le bouton  pour régler la durée de la minuterie. Le réglage de temps doit être compris entre 0:05 et 95:00.
3. Appuyez sur la touche **Start**/**+30sec** pour confirmer le réglage. Le décompte débute.
4. Une fois la durée atteinte, l'alarme sonne 5 fois, puis l'heure s'affiche à nouveau sur l'écran.

Sécurité enfants

- Verrouillage du panneau de commande

Lorsque le four à micro-ondes est à l'arrêt, appuyez sur la touche **||**/**↵** pendant 3 secondes. Un signal sonore retentit vous signalant que le four est maintenant verrouillé. Le symbole de verrouillage de sécurité s'affiche à l'écran.

- Déverrouillage du panneau de commande

Lorsque votre four à micro-ondes est en mode de verrouillage enfants, appuyez sur la touche **||**/**↵** pendant 3 secondes. Un signal sonore retentit et le symbole de verrouillage de sécurité disparaît de l'écran.

Fonction interrogation

La fonction interrogation vous permet d'afficher les informations suivantes :

- Affichage de la puissance de cuisson

Pendant la cuisson, appuyez sur la touche . La puissance en cours d'utilisation s'affiche pendant 3 secondes.

- Affichage de l'heure

Pendant la cuisson, appuyez sur la touche  pour vérifier l'heure de l'horloge. Elle s'affiche pendant 3 secondes.

Informations d'utilisation

- Un signal sonore retentit une fois lorsque vous faites tourner le bouton .
- Si vous avez ouvert la porte pendant la cuisson, appuyez sur la touche **Start/+30sec** pour reprendre la cuisson ;
- Un signal sonore retentit une fois lorsque la pression sur les touches produit une action efficace, sinon la touche ne produit pas de son.
- Une fois la cuisson terminée, le four émet cinq signaux sonore

nettoyage et entretien



IMPORTANT : Débranchez le cordon d'alimentation de la prise de courant avant de procéder au nettoyage et, si possible, laissez la porte ouverte pour désactiver le four.

- Il est recommandé de nettoyer le four régulièrement et d'enlever tout dépôt alimentaire : si l'appareil n'est pas maintenu dans un bon état de propreté, sa surface pourrait se dégrader et affecter de façon inexorable la durée de vie de l'appareil et conduire à une situation dangereuse.

Nettoyage de l'intérieur du four à micro-ondes

- Les éclaboussures et les projections de nourriture à l'intérieur du four doivent être nettoyées quotidiennement avec une éponge douce et de l'eau chaude savonneuse.
- Nettoyez également les joints de porte. Rincez à l'eau claire et séchez soigneusement à l'aide d'un chiffon doux.
- N'utilisez pas de produits détergents abrasifs ou d'éponge à récurer pour le nettoyage car vous risqueriez de rayer les revêtements ou le hublot.
- Contrôlez régulièrement l'état de propreté de la plaque mica (sortie d'ondes) située sur le côté droit de la cavité du four.
- Attention : une accumulation excessive de résidus alimentaires sur la plaque mica peut provoquer des arcs électriques à l'intérieur de la cavité. Les projections incrustées pourraient surchauffer, fumer ou déclencher un incendie.
- Ne retirez jamais la plaque mica (guide d'ondes).
- Vous pouvez nettoyer **le plateau tournant en verre, l'axe et l'anneau du plateau tournant** une fois refroidis avec une éponge douce et de l'eau chaude savonneuse. Rincez-les à l'eau claire et séchez-les soigneusement avec un chiffon doux.
- Astuce de nettoyage : pour un nettoyage facilité des surfaces intérieures du four, placez un demi-citron dans un bol d'eau et chauffez à la puissance micro-ondes 100 % pendant 2 minutes. Essayez ensuite l'intérieur du four avec un chiffon doux et sec.

Nettoyage de l'extérieur du four

- L'extérieur du four à micro-ondes est en métal peint. Nettoyez-le avec un chiffon doux légèrement humidifié d'eau chaude savonneuse puis d'eau claire. Séchez ensuite soigneusement avec un chiffon propre et sec.
- **Veillez à ne pas faire pénétrer d'eau à l'intérieur de l'appareil par les ouvertures de ventilation.**
- Nettoyez le bandeau de commandes avec précaution. Essuyez-le avec un chiffon doux légèrement humide (avec de l'eau uniquement). N'utilisez pas de produits chimiques. Évitez les excès d'eau.

guide de dépannage

Attention ! Afin de prévenir tout danger, il est impératif, en cas de problème, de s'adresser au service après-vente de votre magasin revendeur ou à un électricien qualifié et agréé pour ce type de réparation.

Problème	Solutions	
Four à micro-ondes interférant avec la réception de votre téléviseur.	La réception des téléviseurs et postes de radio peut être brouillée lorsque le four à micro-ondes fonctionne. Cette interférence est similaire à celle que génèrent les petits appareils électriques comme les mixers, les aspirateurs et les ventilateurs électriques. Ceci est normal.	
Lumière du four à micro-ondes faible.	Au cours d'une cuisson aux micro-ondes à faible puissance, la lumière du four peut baisser d'intensité. Ceci est normal.	
Accumulation de vapeur sur la porte, de l'air chaud s'échappe des ouvertures d'aération.	Pendant la cuisson, de la vapeur se dégage des aliments. Celle-ci est principalement évacuée par les trous d'aération mais une faible quantité s'accumule sur les surfaces froides comme la porte du four. Ceci est normal.	
Four à micro-ondes utilisé accidentellement sans aliment à l'intérieur.	L'utilisation du four à micro-ondes à vide ne l'endommagera pas si elle est de courte durée. Mais ceci n'est pas recommandé.	
Four à micro-ondes inutilisable quand le départ différé est activé	Ceci est normal. La programmation du départ différé bloque l'utilisation du four. Pour utiliser l'appareil, annulez le départ différé.	
Le four à micro-ondes ne fonctionne pas.	Le cordon d'alimentation n'est pas correctement branché.	Débranchez l'appareil, attendez 10 secondes, puis rebranchez-le.
	Fusion des fusibles ou action du disjoncteur.	Remplacez le fusible ou réenclenchez le disjoncteur (réparé par des techniciens professionnels de notre société).
	Problème avec la prise électrique.	Essayez la prise en y branchant d'autres appareils électriques.
Le four ne chauffe pas.	La porte est mal fermée.	Fermez bien la porte.
Le plateau tournant en verre fait du bruit lorsque le four à micro-ondes est en marche.	La surface d'appui des roulettes de l'anneau du plateau et le fond du four sont sales.	Reportez-vous au paragraphe "Nettoyage & Entretien" pour nettoyer les surfaces sales.

Toutes les informations, dessins, croquis et images dans ce document relèvent de la propriété exclusive de SOURCING & CREATION. SOURCING & CREATION se réserve tous les droits relatifs à ses marques, créations et informations. Toute copie ou reproduction, par quelque moyen que ce soit, sera jugée et considérée comme une contrefaçon.

All information, designs, drawings and pictures in this document are the property of SOURCING & CREATION. SOURCING & CREATION reserves all rights to its brands, designs and information. Any copy and reproduction through any means shall be deemed and considered as counterfeiting.

Four micro-ondes gril

EG285



Protection de l'environnement

Ce symbole apposé sur le produit signifie qu'il s'agit d'un appareil dont le traitement en tant que déchet est soumis à la réglementation relative aux déchets d'équipements électriques et électroniques (DEEE). Cet appareil ne peut donc en aucun cas être traité comme un déchet ménager, et doit faire l'objet d'une collecte spécifique à ce type de déchets. Des systèmes de reprise et de collecte sont mis à votre disposition par les collectivités locales (déchèterie) et les distributeurs. En orientant votre appareil en fin de vie vers sa filière de recyclage, vous contribuerez à protéger l'environnement et empêcherez toute conséquence nuisible pour votre santé.

Testé dans nos laboratoires

Garantie valide à partir de la date d'achat (ticket de caisse faisant foi). Cette garantie ne couvre pas les vices ou les dommages résultant d'une mauvaise installation, d'une utilisation incorrecte, ou de l'usure normale du produit.



Faites un geste
éco-citoyen. Recyclez
ce produit en fin de vie.

