

essentiel 

Mousseur à lait / Milk frother /
Espumador de leche /
Milchaufschäumer / Melkopschuimer

EMilk 1



Notice d'utilisation / User guide / Instrucciones de uso /
Bedienungsanleitung / Gebruiksaanwijzing

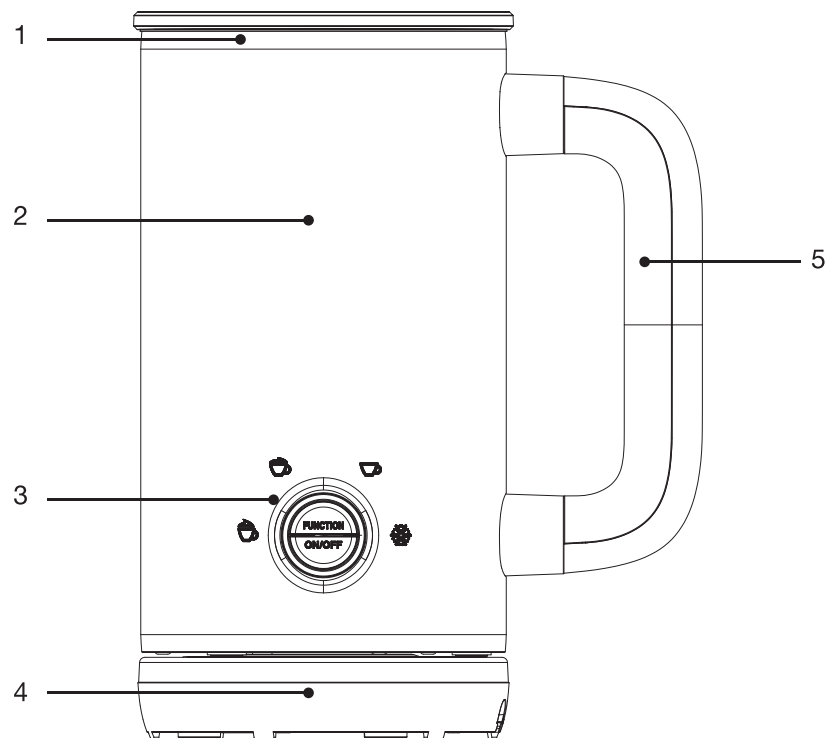

	FR	EN	ES	DE	NL
1	Couvercle hermétique	Hermetic lid	Tapa hermética	Luftdicht schließender Deckel	Hermetisch deksel
2	Bol gradué avec paroi anti-adhésive	Graduated container with non-stick wall	Bol graduado con pared antiadherente	Milchbehälter mit Skala	Kom met maatverdeling en antikleefwand
3	Bouton marche/arrêt et sélection du mode	On/off button and mode selection	Botón de encendido/apagado y selector de modo	Ein/Aus-Knopf und Moduswahl	Aan-/uitknop en keuze van de modus
4	Base d'alimentation	Powered base	Base	Basisstation	Voetstuk met stroomaansluiting
5	Poignée	Handle	Asa	Griff	Handgreep
6	Émulsionneur	Emulsifier	Emulsionador	Emulgier-scheibe	Garde

Vous venez d'acquiescer un produit de la marque Essentiel b et nous vous en remercions. Nous apportons un soin tout particulier à la **FIABILITÉ**, à la **FACILITÉ D'USAGE** et au **DESIGN** de nos produits.

Nous espérons que ce mousser à lait vous donnera entière satisfaction.

votre produit

Contenu de la boîte

- 1 mousser à lait
- 1 émulsionneur
- 1 notice d'utilisation

Caractéristiques techniques

- Alimentation : 220-240 V ~ 50-60 Hz
- Puissance : 500 W max
- Capacité : 300 ml max
- Fonctions automatiques : Mousse de lait chaude épaisse, fine, mousse de lait froide et lait chaud.
- Bol gradué avec revêtement anti-adhésif
- Résistance cachée
- Arrêt automatique et sécurité à vide
- Couvercle transparent pour visualiser la préparation

avant la première utilisation

- Retirez tous les emballages.
- Avant la première utilisation, pour éliminer les éventuels résidus de fabrication, nettoyez l'intérieur du bol gradué avec de l'eau tiède.
- N'utilisez pas de détergents abrasifs et n'utilisez jamais d'éponge à récurer pour frotter le revêtement intérieur ou extérieur de votre mousser à lait
- Rincez et séchez avec un chiffon doux.
- Assurez-vous que toutes les pièces du mousser à lait sont entièrement sèches et que le cordon d'alimentation est débranché avant de reposer le bol gradué sur sa base.

⚠ N'immergez pas la base d'alimentation dans l'eau !

consignes d'usage

AVANT L'INSTALLATION DE CE PRODUIT, IL EST IMPORTANT DE LIRE ET DE COMPRENDRE PARFAITEMENT LES INSTRUCTIONS AFIN D'ÉVITER LES BLESSURES CORPORELLES ET LES DOMMAGES MATÉRIELS. GARDEZ CETTE NOTICE DANS UN ENDROIT FACILEMENT ACCESSIBLE POUR LES CONSULTER ULTÉRIEUREMENT.

Consignes générales

- Cet appareil est exclusivement destiné à un usage domestique. Tout autre usage (professionnel, commercial, etc.) est exclu.
- Avant de brancher votre appareil, assurez-vous que la tension électrique de votre domicile correspond à celle indiquée sur la plaque signalétique de l'appareil.
- Branchez toujours votre appareil sur une prise murale reliée à la terre.
- Les appareils peuvent être utilisés par des personnes ayant des capacités physiques, sensorielles ou mentales réduites, ou des personnes dénuées d'expérience et

de connaissances à condition que ces personnes soient supervisées et aient reçu des instructions préalables quant à l'utilisation sécurisée de l'appareil et qu'elles aient pris connaissance des risques encourus.

- Veillez à ce que les enfants ne puissent pas jouer avec l'appareil.
- Cet appareil peut être utilisé par des enfants âgés de 8 ans et plus à condition qu'ils soient supervisés et aient reçu des instructions préalables quant à l'utilisation sécurisée de l'appareil, et qu'ils aient pris connaissance des risques encourus. Le nettoyage et la maintenance ne doivent pas être effectués par des enfants, sauf s'ils sont âgés de plus de 8 ans et qu'ils sont supervisés.
- Garder l'appareil et son cordon hors de portée des enfants de moins de 8 ans.
- Ne laissez pas l'appareil sans surveillance lorsqu'il est branché.
- Débranchez l'appareil de la prise secteur lorsque vous ne l'utilisez pas ou lorsque vous le nettoyez.
- N'utilisez pas l'appareil :
 - si la prise ou le câble d'alimentation est endommagé(e),

- en cas de mauvais fonctionnement,
- si l'appareil a été endommagé de quelque façon que ce soit,
- s'il est tombé dans l'eau,
- si vous l'avez laissé tomber.

Présentez-le à un centre de service après-vente où il sera inspecté et réparé. Aucune réparation ne peut être effectuée par l'utilisateur.

- Si le câble d'alimentation est endommagé, il doit être remplacé par le fabricant, son service après vente ou des personnes de qualification similaire afin d'éviter un danger.
- **MISE EN GARDE** : Éviter tout débordement sur le connecteur.
- **AVERTISSEMENT** : Risque de blessure en cas de mauvaise utilisation.
- **AVERTISSEMENT** : La surface de l'élément chauffant est soumise à une chaleur résiduelle après utilisation.
- N'immergez pas l'appareil, le câble d'alimentation ou la fiche dans l'eau ou tout autre liquide.
- Ne manipulez pas l'appareil ni la prise avec les mains mouillées.

- Ne laissez pas pendre le câble d'alimentation sur le rebord d'une table ou d'un plan de travail, et gardez l'appareil à l'écart des sources de chaleur (radiateurs, plaques de cuisson, etc.) afin d'éviter la déformation des parties en plastique.
- Lorsque vous débranchez le câble, tirez-le toujours au niveau de la fiche, ne tirez pas sur le câble lui-même.
- Conservez l'appareil à une distance d'au moins 20 cm du mur, des rideaux ou tout autre élément sensible à la chaleur ou à la vapeur.
- Cet appareil n'est pas destiné à être mis en fonctionnement au moyen d'une minuterie extérieure ou par un système de commande à distance séparé.

Précautions particulières



Risque de brûlures ! Le mousser à lait devient très chaud lors de son fonctionnement et de la vapeur peut s'échapper. Veillez toujours à ce que le couvercle soit bien fermé et ne touchez pas les surfaces chaudes.
Ne soulevez ou n'ouvrez jamais le couvercle pendant le cycle de chauffe et manipulez l'appareil uniquement par la poignée.

Posez toujours la base de votre mousser à lait sur une surface plane et stable.

- Utilisez le mousser à lait uniquement avec la base fournie. N'utilisez pas la base pour d'autres usages.
- Le niveau de lait ne doit jamais dépasser le niveau MAX  indiqué sur la paroi intérieure du bol gradué. Risque de débordement et de brûlure !
- Ne faites jamais fonctionner le mousser sans lait. N'utilisez que du lait et aucun autre liquide.

Ne déplacez pas l'appareil lorsqu'il est en marche.



6

Ce mousser à lait est équipé d'un système de protection contre la surchauffe. Lorsque l'appareil fonctionne à vide ou que vous avez versé une quantité de lait trop petite, l'appareil s'éteint automatiquement.

astuces pour une mousse de lait réussie

- L'onctuosité de la mousse sera différente selon le type de lait que vous utilisez (lait de vache, de chèvre, de soja) et sa température. Pour un résultat optimal, il est recommandé d'utiliser du lait de vache.
- Le lait écrémé ou demi-écrémé ne mousse pas aussi facilement que le lait entier. Privilégiez un lait présentant une teneur en matières grasses de 3,5% ou 1,5%.
- Un lait bien réfrigéré est plus facile à faire mousser qu'un lait plus tiède.
- La durée de préparation peut varier en fonction de la quantité de lait versé.
- Ne faites pas mousser le lait une deuxième fois, car il risque de brûler.
- Laissez le lait moussé reposer pendant environ 30 secondes avant d'ajouter la mousse sur un cappuccino, un espresso...



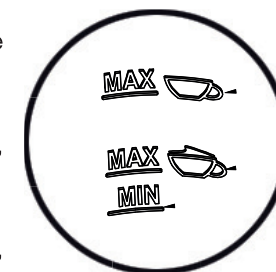

utilisation

- Posez la base de votre mousser à lait sur une surface plane et stable et veillez à ce que le cordon d'alimentation soit débranché de la prise secteur.
- Retirez le bol gradué de son socle et ôtez le couvercle
- Au fond du bol gradué se trouve un axe d'entraînement rotatif, sur lequel l'émulsionneur vient s'insérer afin de faire mousser le lait.
- Remplissez le bol gradué de lait, au minimum jusqu'au repère **MIN** (= 75 ml) indiqué à l'intérieur du bol gradué.
- Remplissez jusqu'au repère inférieur **MAX**  (= 150 ml), lorsque vous souhaitez faire mousser le lait.
- Remplissez jusqu'au repère supérieur **MAX**  (= 300 ml), lorsque vous souhaitez chauffer le lait.



! Risque de débordement et de brûlure si une quantité trop importante de lait a été versée. Respectez strictement les repères indiqués.

- Fermez le couvercle, puis placez le bol gradué sur le socle.
- Sélectionnez le programme de votre choix en appuyant sur la touche **FUNCTION**.

		Témoin lumineux
1 appui	Chauffer le lait pour obtenir une mousse aérée 	Rouge (chaud)
2 appuis	Chauffer le lait pour obtenir une mousse compacte 	Rouge (chaud)
3 appuis	Chauffer le lait pour obtenir peu de mousse 	Rouge (chaud)
4 appuis	Faire mousser le lait froid 	Bleu (froid)

- Appuyez sur la touche **ON/OFF** pour démarrer le programme sélectionné. Le témoin lumineux correspondant au programme clignote et la préparation commence.
- Lorsque la préparation est terminée, l'appareil et le témoin lumineux s'éteignent automatiquement.
- Vous pouvez également interrompre manuellement la préparation en appuyant sur la touche **ON/OFF** ou en retirant le bol gradué de son socle. Vous devez sélectionner à nouveau le programme si vous souhaitez relancer la préparation.



La durée de préparation peut varier en fonction de la quantité de lait versé.

- Ôtez le bol gradué de la base à l'aide de la poignée et versez le contenu dans un récipient prévu à cet effet (tasse, bol, verre, etc.) en prenant garde à ne pas vous brûler si vous avez opté pour un programme chaud.
- Vous pouvez également utiliser une cuillère pour prélever la mousse directement dans le bol gradué.
- Attendez quelques minutes avant d'utiliser à nouveau l'appareil.

nettoyage et entretien



Avant tout nettoyage, débranchez toujours le cordon d'alimentation de la base et laissez refroidir la verseuse.

- N'immergez jamais le bol gradué, la base ou le cordon d'alimentation dans l'eau ou tout autre liquide.
- Cet appareil n'est pas prévu pour être nettoyé au lave-vaisselle.

Après utilisation, lorsque l'appareil est débranché et refroidi, rincez le bol gradué, le couvercle et l'émulsionneur à l'eau tiède pour éliminer les résidus de lait.



Nous vous recommandons d'ôter l'émulsionneur de l'axe rotatif avant de procéder à son nettoyage.

La paroi intérieure du bol gradué est doté d'un revêtement anti-adhérent. N'utilisez pas de détergents abrasifs et n'utilisez jamais d'éponge à récurer pour frotter le revêtement intérieur de votre bol gradué. Utilisez une éponge douce additionnée de liquide vaisselle.

Nettoyez les surfaces extérieures de l'appareil, ainsi que le couvercle et la base, à l'aide d'un chiffon doux.

Assurez-vous que toutes les pièces du mousser à lait soient parfaitement sèches avant de les replacer sur l'appareil.

résolution de problèmes

Si vous rencontrez un problème avec cet appareil, vérifiez les éléments ci-dessous avant de le déposer au centre de service après-vente de votre magasin.

Problème	Cause possible	Solution
La mousse / le lait déborde de la verseuse pendant la préparation.	Vous avez versé du lait dans la verseuse au-delà des repères MAX indiqués sur la paroi intérieure du bol gradué.	Appuyez sur le bouton ON / OFF du bol gradué puis débranchez le cordon d'alimentation. Nettoyez l'appareil puis reportez-vous strictement au chapitre "Utilisation" lors de votre préparation.
	Le joint d'étanchéité du couvercle n'a pas été correctement nettoyé.	Rincez le joint jusqu'à ce que tous les résidus disparaissent.
Le lait ne mousse pas suffisamment.	L'émulsionneur est mal positionné.	Remplacez l'émulsionneur à l'extrémité de l'axe d'entraînement qui se trouve au fond du bol gradué.
	L'émulsionneur n'a pas été correctement nettoyé.	Rincez l'émulsionneur jusqu'à ce que tous les résidus disparaissent.
Le témoin lumineux clignote en continu.	Votre appareil a été utilisé trop longtemps et la température intérieure est trop élevée.	Débranchez l'appareil et laissez-le refroidir. Vous pouvez verser de l'eau froide dans la verseuse pour faire baisser la température.
	Le système de protection contre la surchauffe est enclenché.	L'appareil fonctionnera normalement après cinq minutes environ.

We thank you for purchasing an Essentiel b brand product. We pay special attention to the **RELIABILITY, EASE OF USE** and **DESIGN** of our products. We hope that you will be fully satisfied with this milk frother.

your product

Contents of the box

- 1 milk frother
- 1 emulsifier
- 1 user manual

Technical features

- Voltage: 220-240 V ~ 50-60 Hz
- Power: 500 W max.
- Capacity: 300 ml max
- Automatic functions: Thick or thin hot milk foam, cold milk foam and hot milk.
- Graduated container with non-stick coating
- Concealed element
- Auto-off and safe mode when empty
- Transparent lid

before initial use

- Remove all packaging.
- Before first use, clean the inside of the graduated container with warm water to remove any manufacturing residue.
- Never use abrasive detergents or scouring pads to scrub the inner or outer coating of your milk frother.
- Rinse, and dry using a soft cloth.
- Make sure that all the parts of the milk frother are completely dry and that the power cord is unplugged before putting the graduated container back on its base.



Do not immerse the powered base in water!

BEFORE INSTALLING THIS PRODUCT, IT IS IMPORTANT TO READ AND COMPLETELY UNDERSTAND THE INSTRUCTIONS IN ORDER TO PREVENT BODILY INJURY AND MATERIAL DAMAGE. KEEP THIS MANUAL IN AN EASILY ACCESSIBLE PLACE TO REFER TO IT LATER.

General instructions

- . This appliance is intended for home use only. Any other use (commercial, professional, etc.) is not permitted.
- . Before plugging in your appliance, ensure that the electrical voltage in your home is suitable for that indicated on the appliance's data plate.
- . Always plug in your appliance to an earthed wall socket.
- . Appliances can be used by persons with reduced physical, sensory or mental capabilities or lack of experience and knowledge if they have been given supervision or instruction

concerning use of the appliance in a safe way and understand the hazards involved.

- . Children shall not play with the appliance.
- . This appliance can be used by children aged from 8 years and above if they have been given supervision or instruction concerning use of the appliance in a safe way and if they understand the hazards involved. Cleaning and user maintenance shall not be made by children unless they are older than 8 and supervised.
- . Keep the appliance and its cord out of reach of children aged less than 8 years.
- . Do not leave the appliance unattended while it is plugged in.
- . The appliance must be unplugged from the mains supply when not in use or during cleaning.
- . Do not use this appliance:
 - if the plug or power cord are damaged,
 - in the event of a malfunction,
 - if the appliance has been damaged in any way,
 - if it has fallen into water,
 - if it fell.

Please take it to a customer service department centre, where it will be inspected and repaired. The user may not perform any repairs.

- If the supply cord is damaged, it must be replaced by the manufacturer, its service agent or similarly qualified persons in order to avoid a hazard.
- **WARNING:** Avoid spillage on the connector.
- **WARNING:** Misuse may lead to potential injury.
- **WARNING:** The heating element surface is subjected to residual heat after use.
- Never immerse the appliance, power cord or plug in water or any other liquid.
- Do not handle the appliance or the plug with wet hands.
- Do not let the power cord hang over the edge of a table or worktop, and keep the appliance away from sources of heat such as radiators, hotplates and the like so as not to warp the parts made of plastic.
- When unplugging the power cord, always pull it out at the plug, do not pull on the cord itself.
- Keep the appliance at least 20 cm away from the wall, curtains and anything else that may be affected by heat or steam.

- This appliance is not designed to be controlled by an external timer or discrete remote control system.

Special precautions

 Burn risk! The milk frother gets very hot while during use and steam may escape. Make sure the lid is shut properly and do not touch the hot surfaces. Never open the lid during a heating cycle and only hold the appliance by the handle.

- Always place the milk frother base on a flat, stable surface.
- Only use the milk frother with the base provided. Never use the base for anything else.
- The water level must never exceed the MAX  mark indicated on the inside of the graduated container. Risk of spills and burns!
- Never operate your milk frother without water. Only use milk, never any other liquids.

.Do not move the appliance while it is in use.

6



This milk frother is equipped with an overheating protection mechanism. When the appliance is running empty or if you have not added enough milk, it turns off automatically.

tips for a successful milk foam

- The richness of the foam differs according to the type of milk you use (cow, goat, soy, etc.) and its temperature. For best results, cow's milk is recommended.
- Skimmed or half-skimmed milk does not froth as easily as whole milk. Use a milk with 3.5% or 1.5% fat content.
- Refrigerated milk froths more easily than warmer milk.
- Preparation time may vary according to the quantity of milk poured.
- Do not froth the milk a second time, or else it can burn.
- Let the frothed milk sit for about 30 seconds before adding it to your coffee.

EN





using the device

- Place the base of your milk frother on a flat, stable surface and make sure that the power cord is unplugged from the mains socket.
- Remove the graduated container from its base and remove the lid.
- At the bottom of the graduated container is a rotating drive shaft, onto which the emulsifier is inserted to froth the milk.
- Fill the graduated container with milk at least up to the **MIN** mark (= 75 ml) on the inside of the container.
- Fill up to the lower **MAX**  mark (= 150 ml), when you want to froth milk.
- Fill up to the upper **MAX**  mark (= 300 ml), when you want to heat milk.



 Risk of spills and burns if too much milk has been poured. Adhere strictly to the marks indicated.

- Close the lid, then place the graduated container on the base.
- Select the desired programme by pressing **FUNCTION**.

		Indicator light
1 press	Heat milk to obtain an airy foam 	Red (hot)
2 presses	Heat milk to obtain a compact foam 	Red (hot)
3 presses	Heat milk to obtain a small quantity of foam 	Red (hot)
4 presses	Froth cold milk 	Blue (cold)

- Press the **ON/OFF** button to start the selected program. The indicator light for that programme flashes and the preparation begins.
- When the preparation is finished, the appliance and indicator light will turn off automatically.
- You can also manually interrupt the preparation by pressing the **ON/OFF** button or by removing the graduated container from its base. You must select the programme again if you want to resume the preparation.



Preparation time may vary according to the quantity of milk poured.

- Use the handle to remove the graduated container from its base and pour the content into a suitable recipient (cup, bowl, glass, etc.), taking care not to burn yourself if you used a hot programme.
- You can also use a spoon to remove the foam directly from the graduated container.
- Wait a few minutes before using the appliance again.

cleaning and maintenance



Always unplug the power cord from the base and allow the container to cool down before cleaning it.

- Never immerse the graduated container, base or power cord in water or any other liquid.
- This appliance is not dishwasher safe.

After use, when the appliance is unplugged and completely cool, rinse the graduated container, lid and emulsifier in warm water to remove milk residue.



We recommend removing the emulsifier from the rotating shaft before cleaning.

The inside of the graduated container has a non-stick coating. Never use abrasive detergents or scouring pads to scrub the inner coating of your graduated container. Use washing-up liquid and a soft sponge.

Clean the outer surfaces of the appliance, such as the lid and base, with a soft cloth.

Make sure that all the parts of the milk frother are completely dry before reassembling.

troubleshooting

If you are having a problem with this appliance, review the items below before contacting your retailer's customer service department.

Problem	Possible cause	Solution
Foam/milk spills out of the container during preparation.	You poured milk into the container exceeding the MAX mark indicated on the graduated inner part.	Press the ON/OFF button on the graduated container then unplug the power cord. Clean the milk frother according to directions, then refer strictly to the "Using the device" chapter during preparation.
	The watertight seal on the lid was not cleaned properly.	Rinse the seal until all residue disappears.
The milk does not froth enough.	The emulsifier is not properly positioned.	Position the emulsifier at the end of the drive shaft at the bottom of the graduated container.
	The emulsifier was not cleaned properly.	Rinse the emulsifier until all residue disappears.
The indicator light flashes continuously.	Your appliance was used for too long and the inner temperature is too high.	Unplug your appliance and allow it to cool down. You can pour cold water into the container to lower the temperature.
	The overheat protection system is activated.	The appliance will resume normal operation after approximately five minutes.

Agradecemos su confianza al adquirir un producto de la marca Essentiel b. Prestamos especial atención a la **FIABILIDAD**, a la **SENCILLEZ DE USO** y al **DISEÑO** de nuestros productos.

Esperamos que este espumador de leche sea de su entera satisfacción.

su producto

Contenido de la caja

- 1 espumador de leche
- 1 emulsionador
- 1 manual de instrucciones

Características técnicas

- Alimentación: 220-240 V ~ 50-60 Hz
- Potencia: 500 W máx.
- Capacidad: 300 ml máx.
- Funciones automáticas: Espuma de leche caliente espesa, fina, espuma de leche fría y leche caliente.
- Bol graduado con revestimiento antiadherente
- Resistencia oculta
- Apagado automático y seguridad en vacío
- Tapa transparente para ver la preparación

antes de utilizar el aparato por primera vez

- Retire todo el embalaje.
- Antes del primer uso, para eliminar los eventuales residuos de fabricación, lave el interior del bol graduado con agua tibia.
- No utilice limpiadores abrasivos ni estropajo para frotar el interior ni el exterior del espumador de leche.
- Enjuague y seque con un paño suave.
- Asegúrese de que todas las piezas del espumador de leche estén totalmente secas y de que el cable de alimentación esté desenchufado antes de colocar el bol graduado en su base.



¡No sumerja la base de alimentación en agua!

ANTES DE INSTALAR ESTE PRODUCTO, ES IMPORTANTE LEER Y ENTENDER PERFECTAMENTE LAS INSTRUCCIONES PARA EVITAR LESIONES CORPORALES Y DAÑOS MATERIALES. CONSERVE ESTE MANUAL EN UN LUGAR DE FÁCIL ACCESO PARA PODER CONSULTARLO EN EL FUTURO.

Instrucciones generales

- Este electrodoméstico está diseñado exclusivamente para uso doméstico. Se excluye cualquier otro uso (profesional, comercial, etc.).
- Antes de conectar su aparato, asegúrese de que la tensión eléctrica de su hogar corresponde a la indicada en la placa de identificación del aparato.
- Conecte siempre el electrodoméstico a un enchufe de pared con toma a tierra.
- El dispositivo puede ser utilizado por personas con capacidades físicas, sensoriales o mentales reducidas o personas

sin experiencia ni conocimientos siempre que lo hagan con supervisión o que hayan recibido instrucciones sobre el uso seguro del dispositivo y comprendan los peligros que conlleva.

- Los niños no deben jugar con el dispositivo.
- Este dispositivo puede ser utilizado por niños mayores de ocho años siempre que lo hagan con supervisión o que hayan recibido instrucciones sobre el uso seguro del dispositivo y comprendan los peligros que conlleva. Los niños no deben llevar a cabo la limpieza y el mantenimiento a menos que sean mayores de ocho años y lo hagan con supervisión.
- Mantenga el dispositivo y el cable fuera del alcance de los niños menores de ocho años.
- Vigile el electrodoméstico mientras esté conectado.
- Desenchufe el electrodoméstico cuando no lo utilice o cuando lo limpie.
- No utilice el aparato:
 - si el enchufe o el cable están dañados,
 - en caso de mal funcionamiento,
 - si se ha dañado de alguna manera,
 - si se ha caído al agua,
 - si se le ha caído,

- Llévelo a un centro de servicio posventa para que lo inspeccionen y lo reparen. Las reparaciones no pueden ser realizadas por el usuario.
- Si el cable de alimentación está dañado, debe ser sustituido por el fabricante, el servicio técnico o personal con cualificación similar para evitar un peligro.
 - AVISO: Evite los derrames sobre el conector.
 - AVISO: Un uso incorrecto puede provocar daños.
 - AVISO: Después del uso, la superficie del elemento calentador sigue emitiendo calor residual durante un rato.
 - No sumerja el electrodoméstico, el cable ni el enchufe en agua ni en ningún otro líquido.
 - No manipule el aparato ni el enchufe con las manos mojadas.
 - Evite que el cable cuelgue del borde de la mesa o superficie de trabajo y mantenga el electrodoméstico alejado de fuentes de calor (radiadores, placas de cocina, etc.) para evitar la deformación de las piezas de plástico.
 - Al desconectar el cable, siempre tire de él

- desde el enchufe, no tire del cable.
- Mantenga el aparato a una distancia mínima de 20 cm de la pared, cortinas o cualquier otro elemento sensible al calor o al vapor.
 - Este aparato no está diseñado para funcionar con un temporizador externo o con un sistema de control remoto separado.

ES

Precauciones especiales



¡Riesgo de quemaduras! El espumador de leche se calienta mucho durante su funcionamiento y puede emitir vapor. Asegúrese siempre de que la tapa esté bien cerrada y no toque las superficies calientes.

No levante ni abra nunca la tapa durante el ciclo de calentamiento y agarre el aparato únicamente por el asa.

- Coloque siempre la base del espumador de leche sobre una superficie plana y estable.

- Utilice el espumador de leche solo con la base suministrada. No utilice la base para ningún otro fin.
- El nivel de leche nunca debe superar el nivel MAX  indicado en la pared interior del bol graduado. ¡Riesgo de desbordamiento y de quemaduras!
- No lo utilice nunca sin leche. Utilice únicamente leche, ningún otro líquido.
- No lo mueva mientras esté en funcionamiento.





Este espumador de leche dispone de un sistema de protección contra el sobrecalentamiento. Si el aparato empieza a funcionar en vacío o si ha echado poca cantidad de leche, el aparato se apaga automáticamente.

trucos para conseguir una buena espuma de leche

- La untuosidad de la espuma será diferente según el tipo de leche que utilice (leche de vaca, cabra, soja) y su temperatura. Para un resultado óptimo, se recomienda usar leche de vaca.
- La leche desnatada o semidesnatada no espuma tan fácilmente como la leche entera. Es preferible usar una leche que contenga un 3,5 % o 1,5 % de materia grasa.
- Una leche bien refrigerada es más fácil de espumar que una leche más tibia.
- La duración de la preparación puede variar en función de la cantidad de leche.
- No espume la leche por segunda vez porque podría quemarse.
- Deje la leche espumada reposar durante aproximadamente 30 segundos antes de añadirla a un cappuccino, un espresso...



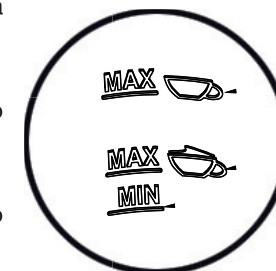

uso

- Coloque la base del espumador de leche sobre una superficie plana y estable, y vigile que el cable de alimentación esté desenchufado de la toma de corriente.
- Retire el bol graduado de su base y quite la tapa.
- En el fondo del bol graduado hay un eje de accionamiento rotativo en el que se introduce el emulsionador para que espume la leche.
- Llene el bol graduado con leche, hasta como mínimo la marca **MIN** (= 75 ml) indicada en el interior del bol graduado.
- Llene hasta la marca inferior **MAX**  (= 150 ml), cuando desee espumar la leche.
- Llene hasta la marca superior **MAX**  (= 300 ml), cuando desee calentar la leche.



Si echa una cantidad demasiado importante de leche, hay un riesgo de desbordamiento y de quemaduras. Respete estrictamente las marcas indicadas.

- Cierre la tapa y coloque el bol graduado en la base.
- Selección el programa que desee pulsando el botón **FUNCTION**.

		Luz indicadora
1 pulsación	Calentar la leche para obtener una espuma aireada 	Rojo (caliente)
2 pulsaciones	Calentar la leche para obtener una espuma compacta 	Rojo (caliente)
3 pulsaciones	Calentar la leche para obtener poca espuma 	Rojo (caliente)
4 pulsaciones	Espumar leche fría 	Azul (frío)

- Pulse el botón **ON/OFF** para poner en marcha el programa seleccionado. Parpadea la luz indicadora correspondiente al programa y la preparación empieza.
- Cuando finalice la preparación, el aparato y el indicador luminoso se apagan automáticamente.
- También puede interrumpir manualmente la preparación pulsando el botón **ON/OFF** o retirando el bol graduado de su base. Deberá volver a seleccionar el programa si desea reiniciar la preparación.



La duración de la preparación puede variar en función de la cantidad de leche.

- Retire el bol graduado de la base agarrándolo del asa y vierta el contenido en un recipiente previsto para ello (taza, bol, vaso, etc.) teniendo cuidado de no quemarse si ha elegido un programa caliente.
- También puede usar una cuchara para extraer la espuma directamente del bol graduado.
- Espere unos minutos antes de volver a utilizar el aparato.

limpieza y mantenimiento



Antes de limpiar, desenchufe siempre el cable de alimentación de la base y deje que se enfríe.

- Nunca sumerja el bol graduado, la base ni el cable de alimentación en agua ni en ningún otro líquido.
- Este aparato no está previsto para lavarse en el lavavajillas.

Después del uso, cuando el aparato esté desenchufado y frío, enjuague el bol graduado, la tapa y el emulsionador con agua tibia para eliminar los residuos de leche.



Le recomendamos quitar el emulsionador del eje rotativo antes de realizar la limpieza.

La pared interior del bol graduado dispone de un revestimiento antiadherente. No utilice limpiadores abrasivos ni estropajo para frotar el revestimiento interior del bol graduado. Use una esponja suave con jabón lavavajillas.

Limpie las superficies exteriores del aparato, así como la tapa y la base, con un paño suave.

Asegúrese de que todas las piezas del espumador de leche estén perfectamente secas antes de volver a colocarlas en el aparato.

resolución de problemas

Si experimenta algún problema con este aparato, compruebe los elementos siguientes antes de llevarlo al servicio posventa de su tienda.

Problema	Posible causa	Solución
La espuma/leche se desborda de la jarra durante la preparación.	Ha echado demasiada leche en la jarra, más allá de las marcas MAX indicadas en el pared interior del bol graduado.	Pulse el botón ON/OFF del bol graduado y desenchufe el cable. Limpie el aparato y siga minuciosamente las instrucciones del capítulo «Utilización» cuando vaya a realizar la preparación.
	La junta de estanqueidad de la tapa no se ha limpiado correctamente.	Enjuague la junta hasta que los residuos desaparezcan.
La leche no espuma lo suficiente.	El emulsionador está mal colocado.	Vuelva a colocar el emulsionador en el extremo del eje de accionamiento que se encuentra en el fondo del bol graduado.
	El emulsionador no se ha limpiado correctamente.	Enjuague el emulsionador hasta que los residuos desaparezcan.
La luz indicadora parpadea de forma continua.	Ha utilizado el aparato durante demasiado tiempo y la temperatura interior es demasiado elevada.	Desconecte el aparato y deje que se enfríe. Puede verter agua fría en la jarra para que baje la temperatura.
	Se ha activado el sistema de protección contra el sobrecalentamiento.	El aparato funcionará con normalidad después de cinco minutos aproximadamente.

Sie haben sich für ein Produkt der Marke Essentiel b entschieden, und wir danken Ihnen für Ihr Vertrauen. Wir legen ganz besonderen Wert auf die **ZUVERLÄSSIGKEIT**, die **BENUTZERFREUNDLICHKEIT** und das **DESIGN** unserer Produkte. Wir hoffen, dass Sie dieser Milchaufschäumer rundum zufriedenstellt.

Ihr Produkt

Verpackungsinhalt

- 1 Milchaufschäumer
- 1 Emulgierscheibe
- 1 Bedienungsanleitung

Kenndaten

- Stromversorgung: 220–240 V ~ 50-60 Hz
- Leistung: Max. 500 W
- Fassungsvermögen: max. 300 ml
- Automatische Funktionen: Fester, feinporiger Milchschaum, kalter Milchschaum und heiße Milch.
- Milchbehälter mit Skala und Antihafbeschichtung
- Verdecktes Heizelement
- Automatische Abschaltung und Trockengehschutz
- Durchsichtiger Deckel für vollen Überblick während der Zubereitung

Vor dem ersten Gebrauch

- Entfernen Sie das gesamte Verpackungsmaterial.
- Reinigen Sie den Milchbehälter vor dem ersten Gebrauch von innen mit lauwarmem Wasser, um etwaige Produktionsrückstände zu entfernen.
- Verwenden Sie keine ätzenden Reinigungsmittel und keinen Scheuerschwamm, um das Innere oder Äußere des Milchaufschäumers zu reinigen.
- Spülen Sie den Behälter und das Zubehör ab und trocknen Sie dann alles mit einem weichen Tuch.
- Vergewissern Sie sich bitte, dass alle Teile des Milchaufschäumers völlig trocken sind und das Netzkabel nicht in der Steckdose steckt, bevor Sie den Milchbehälter auf den Gerätesockel stellen.



Tauchen Sie den Gerätesockel nicht in Wasser ein!

VOR ANSCHLUSS DES GERÄTS MÜSSEN
DIE ANWEISUNGEN SORGFÄLTIG
GELESEN UND VERSTANDEN WERDEN,
UM ZU VERHINDERN, DASS ES ZU
KÖRPERLICHEN VERLETZUNGEN UND
SACHSCHÄDEN KOMMT. BEWAHREN
SIE DIESE BEDIENUNGSANLEITUNG
GRIFFBEREIT AUF, UM JEDERZEIT DARIN
NACHSCHLAGEN ZU KÖNNEN.

Allgemeine Anweisungen

- Dieses Gerät ist ausschließlich für den Haushaltsgebrauch bestimmt. Es darf nicht zu anderen Zwecken (gewerblich, beruflich usw.) verwendet werden.
- Bevor Sie das Gerät anschließen, stellen Sie sicher, dass die Netzspannung in Ihrem Haus mit der auf dem Typenschild des Geräts angegebenen Spannung übereinstimmt.
- Schließen Sie das Gerät immer an eine geerdete Wandsteckdose an.

- Geräte können von Personen mit eingeschränkten körperlichen, sensorischen oder geistigen Fähigkeiten oder mangelnder Erfahrung und Kenntnis benutzt werden, wenn sie während des Gebrauchs beaufsichtigt werden oder vorab in die sichere Gerätenutzung unterwiesen wurden und die damit verbundenen Gefahren verstehen.
- Kinder dürfen nicht mit dem Gerät spielen.
- Das Gerät kann von Kindern ab 8 Jahren benutzt werden, wenn diese während des Gebrauchs beaufsichtigt werden oder vorab in die sichere Gerätenutzung unterwiesen wurden und die damit verbundenen Gefahren verstehen. Reinigungs- und Instandhaltungsmaßnahmen dürfen von Kindern nicht vorgenommen werden, es sei denn, sie sind älter als 8 Jahre und tun dies unter Aufsicht.
- Bewahren Sie das Gerät und sein Netzkabel außerhalb der Reichweite von Kindern unter 8 Jahren auf.
- Lassen Sie das Gerät nicht unbeaufsichtigt, wenn es angeschlossen ist.
- Trennen Sie das Gerät vor der Reinigung oder wenn das Gerät nicht benutzt wird vom Stromnetz.

- .Verwenden Sie das Gerät nicht:
 - wenn die Steckdose oder das Netzkabel beschädigt ist,
 - im Falle einer Fehlfunktion,
 - wenn das Gerät in irgendeiner Form beschädigt ist,
 - wenn es ins Wasser gefallen ist.
 - wenn Sie das Gerät fallen gelassen haben.Bringen Sie es in ein Kundenservicezentrum und lassen Sie es prüfen und reparieren. Der Benutzer darf selbst keine Reparatur ausführen.
- .Sollte das Netzkabel beschädigt sein, muss es vom Hersteller, seiner Kundendienstkraft oder einer ähnlich qualifizierten Person ausgetauscht werden, um jegliche Gefährdung zu vermeiden.
- .**WARNHINWEIS:** Nichts auf den Gerätestecker zu verschütten.
- .**WARNHINWEIS:** Fehlgebrauch kann zu Verletzungen führen.
- .**WARNHINWEIS:** Die Oberfläche des Hezelements erzeugt nach dem Gebrauch noch Restwärme.

- .Tauchen Sie das Gerät oder das Netzkabel niemals in Wasser oder andere Flüssigkeiten.
- .Das Gerät und der Stecker dürfen nicht mit feuchten Händen hantiert werden.
- .Lassen Sie das Netzkabel nicht über die Kante eines Tisches oder einer Arbeitsfläche hängen und halten Sie das Gerät von Hitzequellen (Heizkörper, Kochplatten usw.) fern, um die Verformung der Kunststoffteile zu vermeiden.
- .Beim Abziehen des Kabels ziehen Sie immer am Stecker, nie am Kabel selbst.
- .Stellen Sie das Gerät im Abstand von mindestens 20 cm zu Wänden, Vorhängen und anderen wärme- oder dampfempfindlichen Gegenständen auf.
- .Dieses Gerät ist nicht für den Betrieb mittels externer Zeitschaltuhr oder separater Fernsteuerung bestimmt.

Besondere Vorsichtsmaßnahmen



Verbrennungsgefahr!

Der Milchaufschäumer wird während des Betriebs sehr heiß und es kann Dampf entweichen. Achten Sie immer darauf, dass der Deckel richtig geschlossen ist und berühren Sie heiße Oberflächen nicht. Öffnen Sie während des Heizzyklus niemals den Deckel und fassen Sie das Gerät nur am Griff an.

- Stellen Sie den Gerätesockel des Milchaufschäumers auf eine ebene und stabile Unterlage.
- Verwenden Sie den Milchaufschäumer nur mit dem mitgelieferten Gerätesockel. Verwenden Sie die Basisstation nicht zu anderen Zwecken.
- Der Milchaufschäumer darf nicht über die an der Innenseite des Milchbehälters ablesbare MAX-Markierung  hinaus gefüllt werden. Andernfalls könnte die erhitzte Milch überlaufen und zu Verbrühungen führen!

- Schalten Sie den Milchaufschäumer niemals in leerem Zustand ein. Füllen Sie ihn ausschließlich mit Milch, nicht mit anderen Flüssigkeiten.
- Stellen Sie das Gerät nicht um, während es in Betrieb ist.





Dieser Milchaufschäumer besitzt ein Überhitzungsschutzsystem. Sollte das Gerät in leerem Zustand eingeschaltet werden oder zu wenig Milch enthalten, schaltet es automatisch ab.

Tipps für den perfekten Milchschaum



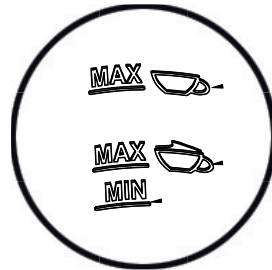

- Die Qualität des Milchschaums hängt von der verwendeten Milch (Kuhmilch, Ziegenmilch, Sojamilch) und deren Temperatur ab. Für ein optimales Ergebnis wird die Verwendung von Kuhmilch empfohlen.
- Enthrahmte (Mager-)Milch oder teilentrahmte Milch schäumt nicht so gut wie Vollmilch. Verwenden Sie deshalb bevorzugt Milch mit einem Fettgehalt von 3,5 % oder 1,5 %.
- Gut gekühlte Milch lässt sich besser aufschäumen als lauwarmer Milch.
- Die Zubereitungszeit kann je nach eingefüllter Milchmenge variieren.
- Schäumen Sie bereits aufgeschäumte Milch kein zweites Mal auf, denn sie neigt dann dazu, anzubrennen.
- Lassen Sie die aufgeschäumte Milch etwa 30 Sekunden ruhen, bevor Sie sie in Ihren Cappuccino, Espresso, Kaffee oder ein anderes Getränk geben.

Gebrauch

- Stellen Sie den Gerätesockel Ihres Milchaufschäumers auf eine ebene und stabile Unterlage und sorgen Sie dafür, dass das Netzkabel nicht in der Steckdose steckt.
- Heben Sie den Milchbehälter vom Sockel und nehmen Sie den Deckel ab.
- Am Boden des Milchbehälters befindet sich eine sich drehende Antriebsachse, auf welche die Emulgierscheibe zum Milchaufschäumen gesteckt wird.
- Befüllen Sie den Milchbehälter mit Milch, und zwar mindestens bis zu der innen im Behälter ablesbaren **MIN**-Markierung (= 75 ml).
- Wenn Sie Milch aufschäumen möchten, füllen Sie den Milchbehälter bitte nur bis zur unteren **MAX**-Markierung  (= 150 ml).
- Wenn Sie Milch erhitzen möchten, können Sie den Milchbehälter bis zur oberen **MAX**-Markierung  (= 300 ml) füllen.



- Schließen Sie den Deckel und setzen Sie den Milchbehälter auf den Sockel.
- Wählen Sie durch Drücken der Taste **FUNCTION** das gewünschte Programm aus.

		Kontrollleuchte
1-maliges Drücken	Die Milch wird erhitzt, es entsteht ein luftig-leichter Schaum. 	Rot (heiß)
2-maliges Drücken	Die Milch wird erhitzt, es entsteht ein dichter Schaum. 	Rot (heiß)
3-maliges Drücken	Die Milch wird erhitzt, es entsteht wenig Schaum. 	Rot (heiß)
4-maliges Drücken	Aufschäumen kalter Milch 	Blau (kalt)

- Drücken Sie die **ON/OFF**-Taste, um das gewählte Programm zu starten. Die dem Programm entsprechende Kontrollleuchte blinkt und die Zubereitung beginnt.
- Sobald die Zubereitung beendet ist, gehen das Gerät und die Kontrollleuchte automatisch aus.
- Sie können die Zubereitung unterbrechen bzw. vorzeitig beenden, indem Sie auf die **ON/OFF**-Taste drücken oder den Milchbehälter von seinem Sockel nehmen. Wenn Sie die Zubereitung wieder aufnehmen möchten, müssen Sie das Programm neu wählen.



Die Zubereitungszeit kann je nach eingefüllter Milchmenge variieren.

- Nehmen Sie den Milchbehälter am Griff vom Gerätesockel und gießen Sie den Inhalt in das hierfür vorgesehene Trinkgefäß (Tasse, Becher, Glas usw.). Wenn Sie eines der Programme zum Erhitzen gewählt haben, geben Sie bitte acht, sich nicht zu verbrühen.
- Sie können den Schaum auch mit einem Löffel direkt aus dem Milchbehälter schöpfen.
- Warten Sie ein paar Minuten, bevor Sie das Gerät wieder in Betrieb nehmen.



Wenn zu viel Milch eingefüllt wurde, kann die Milch überschäumen und Verbrühungen verursachen. Bitte achten Sie unbedingt auf die Markierungen.

Reinigung und Instandhaltung



Vor der Reinigung immer das Netzkabel des Gerätesockels abziehen und die Kanne abkühlen lassen.

- Tauchen Sie den Milchbehälter, den Gerätesockel und das Netzkabel niemals in Wasser oder eine andere Flüssigkeit ein.
- Dieses Gerät ist nicht spülmaschinengeeignet.

Spülen Sie nach dem Gebrauch, wenn der Stecker des Geräts gezogen und das Gerät abgekühlt ist, den Milchbehälter, den Deckel und die Emulgierscheibe mit lauwarmem Wasser ab, um Milchreste zu beseitigen.



Wir empfehlen, die Emulgierscheibe vor der Reinigung von der Drehwelle zu ziehen.

Die Innenseite des Milchbehälters ist antihafbeschichtet. Verwenden Sie keine ätzenden Reinigungsmittel und keinen Scheuerschwamm, um den Milchaufschäumer von innen zu reinigen. Benutzen Sie einen weichen Schwamm mit Spülmittel.

Reinigen Sie die Außenseite des Geräts sowie den Deckel und den Gerätesockel mit einem weichen Tuch.

Vergewissern Sie sich, dass alle Teile des Milchaufschäumers völlig trocken sind, bevor Sie das Gerät wieder damit bestücken.

Problemlösung

Falls ein Problem mit diesem Gerät auftritt, überprüfen Sie bitte die nachstehenden Punkte, bevor Sie es zum Kundendienst Ihres Händlers bringen.

Problem	Mögliche Ursache	Lösung
Während der Zubereitung tritt Schaum/Milch aus der Kanne.	Sie haben die Kanne bis über die an der Innenseite ablesbare MAX-Markierung hinaus mit Milch gefüllt.	Drücken Sie auf die Taste ON/OFF des Milchbehälters und ziehen Sie das Netzkabel ab. Reinigen Sie das Gerät und halten Sie sich bei der Zubereitung strikt an das Kapitel „Verwendung“.
	Der Dichtring des Deckels wurde nicht richtig gereinigt.	Spülen Sie den Dichtring so lange ab, bis alle Rückstände beseitigt sind.
Die Milch wird nicht richtig aufgeschäumt.	Die Emulgierscheibe ist falsch positioniert.	Stecken Sie die Emulgierscheibe noch einmal richtig auf das Ende der Antriebsachse am Boden des Milchbehälters.
	Die Emulgierscheibe wurde nicht richtig gesäubert.	Spülen Sie die Emulgierscheibe so lange ab, bis alle Rückstände beseitigt sind.
Die Kontrollleuchte blinkt die ganze Zeit.	Ihr Gerät wurde zu lange benutzt, wodurch die Temperatur im Inneren zu sehr angestiegen ist.	Ziehen Sie das Netzkabel Ihres Geräts ab und lassen Sie das Gerät abkühlen. Sie können zusätzlich kaltes Wasser in die Kanne füllen, um die Temperatur zu senken.
	Das Überhitzungsschutzsystem wurde aktiviert.	Das Gerät ist nach etwa fünf Minuten wieder betriebsbereit.

U hebt een product van het merk Essentiel b gekocht en we danken u daarvoor. Wij besteden veel zorg aan de **BETROUWBAARHEID**, het **GEBRUIKSGEMAK** en het **DESIGN** van onze producten.

Wij hopen dat deze melkopschuimer volledig aan uw verwachtingen zal voldoen.

uw product

Inhoud van de doos

- 1 melkopschuimer
- 1 garde
- 1 gebruiksaanwijzing

Technische kenmerken

- Voeding: 220-240 V ~ 50-60 Hz
- Vermogen: Max. 500 W
- Inhoud: max. 300 ml
- Automatische functies: Dik warm melkschuim, dun koude melkschuim en warme melk.
- Kom met maatverdeling en antikleeflaag
- Verborgen weerstand
- Automatische uitschakeling en beveiliging bij leeg gebruik
- Doorzichtig deksel om de bereiding te kunnen zien

voor het eerste gebruik

- Verwijder alle verpakking.
- Maak vóór het eerste gebruik de binnenkant van de kom met maatverdeling schoon om eventuele fabricageresten te verwijderen.
- Gebruik geen schuurmiddelen en gebruik nooit een schuursponsje om de binnen- of buitenkant van uw melkopschuimer schoon te wrijven.
- Spoel de melkopschuimer schoon en droog deze met een zachte doek.
- Zorg dat alle onderdelen van de melkopschuimer volledig droog zijn en haal de stekker uit het stopcontact voordat u de kom met maatverdeling op het voetstuk zet.



Dompel het voetstuk met stroomaansluiting niet onder in water!

gebruiksvoorschriften

VOORDAT U DIT PRODUCT INSTALLEERT, IS HET BELANGRIJK DAT U DE INSTRUCTIES VOLLEDIG LEEST EN BEGRIJPT OM LICHAAMELIJK LETSEL EN MATERIËLE SCHADE TE VOORKOMEN. BEWAAR DEZE GEBRUIKSAANWIJZING OP EEN EENVOUDIG BEREIKBARE PLEK OM DEZE LATER TE KUNNEN RAADPLEGEN.

Algemene voorschriften

- Dit apparaat dient uitsluitend voor huishoudelijk gebruik. Elk ander gebruik (commercieel, professioneel, enz.) is verboden.
- Controleer alvorens uw apparaat aan te sluiten of de voedingsspanning die staat aangegeven op het typeplaatje van het apparaat overeenkomt met die van uw elektrische installatie.
- Sluit uw apparaat altijd aan op een geaard wandstopcontact.
- Apparaten kunnen worden gebruikt door mensen met een lichamelijke, sensorische

of geestelijke beperking of een gebrek aan ervaring en kennis als gebruik onder toezicht of met instructies over veilig gebruik plaatsvindt en als zij zich bewust zijn van de gevaren.

- Kinderen mogen niet met het apparaat spelen.
- Dit apparaat kan onder toezicht en met instructies over veilig gebruik worden gebruikt door kinderen vanaf 8 jaar en ouder als zij zich bewust zijn van de gevaren. Reiniging en onderhoud mogen niet door kinderen worden uitgevoerd, tenzij zij ouder zijn dan 8 jaar en dit onder toezicht plaatsvindt.
- Houdt het apparaat en het snoer buiten bereik van kinderen jonger dan 8 jaar.
- Het apparaat niet zonder toezicht laten als het aanstaat.
- Trek de stekker uit het stopcontact als u het niet gebruikt of het schoonmaakt.
- Gebruik het apparaat niet:
 - als de stekker of het stroomsnoer beschadigd zijn,
 - als het slecht werkt,
 - als het toestel op de een of andere manier beschadigd is,
 - als het in het water is gevallen.
 - als u het hebt laten vallen,

Laat het apparaat aan een klantenservicedienst zien die het zal inspecteren en repareren. De gebruiker mag zelf geen herstellingen uitvoeren.

- Als het snoer is beschadigd, moet het door de fabrikant, zijn onderhoudsagent of een soortgelijk gekwalificeerde persoon worden vervangen om risico's te voorkomen.
- **WAARSCHUWING:** Voorkom morsen op de connector.
- **WAARSCHUWING:** Verkeerd gebruik kan letsel veroorzaken.
- **WAARSCHUWING:** Het oppervlak van het verwarmingselement blijft na gebruik enige tijd warm.
- Dompel het apparaat, de voedingskabel of de stekker niet onder in water of andere vloeistoffen.
- Hanteer het apparaat of de stekker niet met natte handen.
- Laat de voedingskabel niet hangen over de rand van een tafel of werkvlak en houd het apparaat uit de buurt van warmtebronnen (radiatoren, kookplaten, enz.) om vervorming van de kunststof onderdelen te voorkomen.

- Trek, als u de kabel loskoppelt, altijd aan de stekker en niet aan de kabel zelf.
- Plaats het apparaat op minimaal 20 cm afstand van de muur, gordijnen of andere voorwerpen die gevoelig zijn voor hitte of stoom.
- Dit apparaat is niet bedoeld om te laten starten met een externe timer of met een afstandsbediening.

Bijzondere voorzorgen

⚠ Risico op brandwonden! De melkopschuimer wordt zeer heet tijdens het gebruik en er kan stoom ontsnappen. Controleer altijd of de deksel goed gesloten is en raak de hete oppervlakken niet aan. Tijdens de verhittingscyclus mag de deksel nooit worden geopend of opgetild. Pak het apparaat alleen vast aan het handvat.

- Zet het voetstuk van uw melkopschuimer altijd op een vlakke en stabiele ondergrond.

- Gebruik de melkopschuimer uitsluitend met het meegeleverde voetstuk. Gebruik het voetstuk niet voor andere doeleinden.
- De melk mag nooit boven het 'MAX'  niveau komen dat is aangegeven op de binnenwand van de kom met maatverdeling. Risico op overkoken en verbranding!
- Laat de melkopschuimer nooit zonder melk werken. Gebruik alleen melk en geen enkele andere vloeistof.
- Verplaats het apparaat niet als het in werking is.

 Deze melkopschuimer is uitgerust met een beveiligingssysteem tegen oververhitting. Als het apparaat leeg wordt gebruikt of als u te weinig melk in het apparaat hebt gedaan, wordt het automatisch uitgeschakeld.

tips voor de bereiding van melkschuim

- De romigheid van het schuim is afhankelijk van de melk die u gebruikt (koemelk, geitenmelk, sojamelk) en van de temperatuur. Voor een optimaal resultaat wordt geadviseerd koemelk te gebruiken.
- Magere en halfvolle melk schuimt minder gemakkelijk dan volle melk. Kies voor melk met een vetgehalte van 3,5% of 1,5%.
- Koude melk is gemakkelijker op te schuimen dan lauwe melk.
- De bereidingsduur is afhankelijk van de hoeveelheid melk.
- Schuim de melk niet opnieuw op, want dan kan deze aanbranden.
- Laat de opgeschuimde melk ongeveer 30 seconden rusten voordat u het schuim gebruikt voor cappuccino, espresso, enz.

gebruik

- Zet het voetstuk van uw melkopschuimer op een vlakke en stabiele ondergrond en zorg dat de stekker uit het stopcontact is gehaald.
- Haal de kom met maatverdeling van het voetstuk af en open het deksel.
- Onderin de kom met maatverdeling bevindt zich een draaiende aandrijving waarop de garde wordt geplaatst om de melk te laten schuimen.

- Doe melk in de kom met maatverdeling, minimaal tot de '**MIN**'-aanduiding (= 75 ml) aan de binnenkant van de kom.



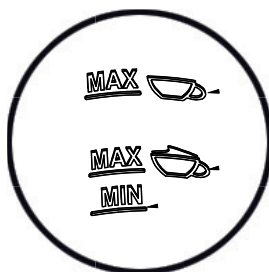

- Vul tot aan de onderste '**MAX**'-aanduiding  (= 150 ml) wanneer u melk wilt opschuimen.

- Vul tot aan de bovenste '**MAX**'-aanduiding  (= 300 ml) wanneer u melk wilt opwarmen.



! Risico op overkoken en verbranding als er te veel melk in het apparaat wordt gedaan. Houd u strikt aan de aanduidingen op de kom.

- Sluit het deksel en zet de kom met maatverdeling op het voetstuk.
- Selecteer het gewenste programma door op de **FUNCTION**-knop te drukken.

		Signaallampje
1 keer drukken	Melk verwarmen voor een luchtig schuim 	Rood (warm)
2 keer drukken	Melk verwarmen voor een compact schuim 	Rood (warm)
3 keer drukken	Melk verwarmen voor weinig schuim 	Rood (warm)
4 keer drukken	Koude melk opschuimen 	Blauw (koud)

- Druk op de **ON/OFF**-knop om het geselecteerde programma te starten. Het signaallampje voor het geselecteerde programma knippert en de bereiding begint.
- Wanneer de bereiding klaar is, gaan het apparaat en het signaallampje automatisch uit.
- U kunt de bereiding ook handmatig onderbreken door op de **ON/OFF**-knop te drukken of de kom met maatverdeling van het voetstuk te halen. U moet het programma opnieuw selecteren als u verder wilt gaan met de bereiding.

b De bereidingsduur is afhankelijk van de hoeveelheid melk.

- Haal de kom met maatverdeling met behulp van het handvat van het voetstuk af en giet de inhoud in een geschikte houder (kopje, kom, glas, enz.). Let op dat u zich niet brandt als u een warm programma hebt gekozen.
- U kunt ook een lepel gebruiken om het schuim rechtstreeks uit de kom met maatverdeling te scheppen.
- Wacht enkele minuten voordat u het apparaat opnieuw gebruikt.

schoonmaak en onderhoud



Trek vóór elke reiniging de stekker van het netsnoer uit het voetstuk en laat de schenkan afkoelen.

- Dompel de kom met maatverdeling, het voetstuk of het netsnoer nooit onder in water of in een andere vloeistof.
- Dit apparaat is niet geschikt voor reiniging in de vaatwasmachine.

Spoel na het gebruik, wanneer het apparaat is afgekoeld en de stekker uit het stopcontact is gehaald, de kom met maatverdeling, het deksel en de garde met lauw water af om melkresten te verwijderen.



We raden u aan de garde van de draaias af te halen voordat u deze gaat schoonmaken.

De binnenwand van de kom met maatverdeling is voorzien van een antikleeflaag. Gebruik geen schuurmiddelen en gebruik nooit een schuursponsje om de binnenkant van de kom met maatverdeling schoon te wrijven. Gebruik een zachte spons met afwasmiddel.

Maak de buitenoppervlakken van het apparaat, het deksel en het voetstuk met een zachte doek schoon.

Zorg dat alle onderdelen van de melkopschuimer volledig droog zijn voordat u ze terugplaatst op het apparaat.

probleemoplossing

Ondervindt u problemen met het dit apparaat, raadpleeg dan de onderstaande tabel voordat u het apparaat naar de serviceafdeling van uw winkel brengt.

Probleem	Mogelijke oorzaak	Oplossing
Tijdens de bereiding loopt er schuim/melk uit het apparaat.	Het peil van de melk was hoger dan de MAX-aanduidingen op de binnenwand van de kom met maatverdeling.	Druk op de ON/OFF -knop van de kom met maatverdeling en haal de stekker uit het stopcontact. Maak het apparaat schoon en volg de aanwijzingen in het hoofdstuk 'Gebruik' strikt op wanneer u de melkopschuimer opnieuw gebruikt.
	De afdichting van het deksel is niet goed schoongemaakt.	Spoel de afdichting zorgvuldig schoon tot alle resten zijn verdwenen.
De melk schuimt niet voldoende.	De garde is niet goed geplaatst.	Verwijder de garde en plaats deze terug op het uiteinde van de aandrijfas, die zich op de bodem van de kom met maatverdeling bevindt.
	De garde is niet goed schoongemaakt.	Spoel de garde zorgvuldig schoon tot alle resten zijn verdwenen.
Het signaallampje knippert voortdurend.	Het apparaat is te lang achter elkaar gebruikt en de binnentemperatuur is te hoog.	Haal de stekker van het apparaat uit het stopcontact en laat het afkoelen. U kunt koud water in de kan gieten om de temperatuur te laten dalen.
	Het beveiligingssysteem tegen oververhitting is geactiveerd.	Het apparaat zal na ongeveer vijf minuten weer normaal werken.

Toutes les informations, dessins, croquis et images dans ce document relèvent de la propriété exclusive de SOURCING & CREATION. SOURCING & CREATION se réserve tous les droits relatifs à ses marques, créations et informations. Toute copie ou reproduction, par quelque moyen que ce soit, sera jugée et considérée comme une contrefaçon.

All information, designs, drawings and pictures in this document are the property of SOURCING & CREATION. SOURCING & CREATION reserves all rights to its brands, designs and information. Any copy and reproduction through any means shall be deemed and considered as counterfeiting.

Toda la información, diseños, dibujos e imágenes de este documento son propiedad de SOURCING & CREATION. SOURCING & CREATION se reserva todos los derechos de sus marcas, diseños e información. Cualquier copia y reproducción por cualquier medio será considerada como falsificación.

Alle Informationen, Zeichnungen, Skizzen und Bilder in diesem Dokument sind alleiniges Eigentum von SOURCING & CREATION. SOURCING & CREATION behält sich alle Rechte in Zusammenhang mit ihren Marken, Schöpfungen und Informationen vor. Kopien oder Reproduktionen, ungeachtet des dazu verwendeten Mittels, werden als Fälschung betrachtet und beurteilt.

Alle gegevens, tekeningen, schetsen en afbeeldingen in dit document zijn het exclusieve eigendom van SOURCING & CREATION. SOURCING & CREATION behoudt alle rechten met betrekking tot haar merken, creaties en informatie. Alle kopieën, of reproducties, met eender welk middel, worden beoordeeld en beschouwd als een vervalsing.



Protection de l'environnement

Ce symbole apposé sur le produit signifie qu'il s'agit d'un appareil dont le traitement en tant que déchet est soumis à la réglementation relative aux déchets d'équipements électriques et électroniques (DEEE). Cet appareil ne peut donc en aucun cas être traité comme un déchet ménager, et doit faire l'objet d'une collecte spécifique à ce type de déchets. Des systèmes de reprise et de collecte sont mis à votre disposition par les collectivités locales (déchèterie) et les distributeurs. En orientant votre appareil en fin de vie vers sa filière de recyclage, vous contribuerez à protéger l'environnement et empêcherez toute conséquence nuisible pour votre santé.

Protection of the environment

This symbol attached to the product means that it is an appliance whose disposal is subject to the directive on waste from electrical and electronic equipment (WEEE). This appliance may not in any way be treated as household waste and must be subject to a specific type of removal for this type of waste. Recycling and recovery systems are available in your area (waste removal) and by distributors. By taking your appliance at its end of life to a recycling facility, you will contribute to environmental conservation and prevent any harm to your health.

Protección del medio ambiente

Este símbolo en el producto significa que es un aparato cuyo tratamiento como residuo está sujeto a la normativa de Residuos de Aparatos Eléctricos y Electrónicos (RAEE). Por lo tanto, este dispositivo no se puede tratar en ningún caso como residuo doméstico, sino que se debe tratar específicamente como este tipo de residuos. Las autoridades locales (centros de recogida de residuos) y los distribuidores disponen de sistemas de devolución y recogida. Reciclando su dispositivo al final de su vida útil ayudará a proteger el medio ambiente y a evitar consecuencias perjudiciales para su salud.

Umweltschutz

Dieses Symbol auf dem Produkt bedeutet, dass es sich um ein Gerät handelt, dessen Entsorgung den Vorschriften für elektrische und elektronische Altgeräte (Elektronikschnitt) unterliegt. Dieses Gerät darf daher auf keinen Fall als Haushaltsmüll behandelt werden und muss an einer spezifischen Sammelstelle für diesen Typ von Abfall abgegeben werden. Rücknahme- und Sammelsysteme werden Ihnen von den lokalen Gebietskörperschaften (Mülldeponie) und Vertrieben bereitgestellt. Indem Sie Ihr Gerät an seinem Lebensende dem Recycling zuführen, tragen sie zum Umweltschutz bei und verhindern schädliche Folgen für Ihre Gesundheit.

Milieubescherming

Dit op het apparaat aangebrachte symbool betekent dat het apparaat aan het einde van de levensduur afgevoerd moet worden volgens de voorschriften voor afgedankte elektrische en elektronische apparatuur (WEEE). Dit apparaat mag dus in geen geval bij het gewone huisafval weggevoeren worden maar moet naar een specifiek inzamelpunt teruggebracht worden. De gemeentes (vuilstortplaatsen) of de verkooppunten stellen inzamelsystemen en -punten tot uw beschikking. Door uw apparaat aan het einde van de levensduur in te leveren voor recycling, draagt u bij aan de milieubescherming en voorkomt u schadelijke gevolgen voor de gezondheid.

essentiel



Art. 8009710
Ref. Emilk 1

SERVICE RELATION CLIENTS /
Customer Relations Department /
Servicio de Atención al Cliente /
Kundenservice / Klientenafdeling

Avenue de la Motte
CS 80137
59811 Lesquin cedex

FABRIQUÉ EN R.P.C. /
Made in China / Fabricado en R.P.C. /
Hergestellt in VR China / Gefabriceerd in VRC.

SOURCING & CREATION
Avenue de la Motte
59810 Lesquin - FRANCE



* Testé dans nos laboratoires

Garantie valide à partir de la date d'achat (ticket de caisse faisant foi). Cette garantie ne couvre pas les vices ou les dommages résultant d'une mauvaise installation, d'une utilisation incorrecte ou de l'usure normale du produit.

* Tested in our laboratories

Warranty valid from the date of purchase (receipt as proof of purchase). This warranty does not cover defects or damage caused by improper set up, incorrect use, or normal wear and tear of this product.

* Probado en nuestros laboratorios

Garantía válida desde la fecha de compra (el recibo servirá como justificante). Esta garantía no cubre defectos o daños que resulten de una instalación inadecuada, un uso indebido o un desgaste normal del producto.

* In unseren Labors getestet

Die Garantie läuft ab dem Kaufdatum (maßgeblich ist der Kassenzettel). Diese Garantie deckt keine Mängel oder Schäden, die aus unsachgemäßer Installation, falschem Gebrauch oder der normalen Abnutzung des Produkts resultieren.

* Getest in onze laboratoria

Waarborg geldig vanaf de datum van aankoop (kasticket geldt als bewijs). De garantie dekt geen gebreken of schade die voortvloeien uit een onjuiste installatie, een onjuist gebruik of de normale slijtage van het product.



Faites un geste éco-citoyen.
Recyclez ce produit en fin de vie.

Please behave responsibly
towards the environment. Recycle this
product at the end of its life.

Sea un ciudadano responsable con
el medio ambiente. Recicle este
producto al final de su vida útil.

Zeigen Sie Umweltbewusstsein:
Recyceln Sie dieses Produkt am Ende
seiner Lebensdauer.

Lever uw bijdrage aan het milieu. Recycle
dit product aan het einde van zijn
levensduur.