

LISTO



Aide à la réparation / Aftersales solutions
Lave-linge / Washing machine
LF612L3S

CONTENU / TABLE OF CONTENT

- Mises en garde / Warning
- Outils nécessaires / Necessary Tools
- Vue éclatée / Exploded view
- Liste des pièces détachées / Spare parts list
- Codes erreurs / Errors codes
- Schémas électriques et électroniques / Electric and electronic diagrams
- Autoréparabilité / Self-repair : Consignes de sécurité pour le démontage de votre appareil / Safety instructions related to the maintenance of your product
- Rappel des consignes élémentaires d'entretien / Reminder of basic maintenance instructions

Cette notice a pour but de vous donner les informations principales vous permettant d'entretenir ou de dépanner votre lave-linge.

Des consignes de sécurité complètent les consignes d'installation et d'utilisation que vous retrouvez dans la notice d'utilisation de votre appareil.

AVERTISSEMENT

Pour votre sécurité, nous recommandons de confier les réparations et l'entretien exclusivement à des professionnels qualifiés tout au long de la vie de votre appareil. Pendant la période de garantie de votre appareil, confiez l'entretien ou les réparations à un personnel qualifié et autorisé.

Tout démontage ou dommage au produit causé par une tentative de réparation du produit par une personne non agréée pourra engendrer une exclusion de garantie si le lien entre la tentative d'auto réparation et le dysfonctionnement rencontré est établi.

En cas de réparation du produit effectuée par une personne non agréée, ou par l'utilisateur lui-même, Sourcing & Création ne peut être tenu responsable de tout dommage causé au produit, ou de toute blessure, dans la mesure où ils sont liés à une maladresse de l'utilisateur ou au non-respect par ce dernier des consignes de réparation du produit.

L'utilisateur peut procéder à une réparation par lui-même sur les pièces de rechange suivantes : joints, filtres, charnières de porte, accessoires en plastique.

Les réparations et tentatives de réparation par l'utilisateur pour les pièces ne figurant pas dans cette liste et/ou ne suivant pas les instructions de sécurité, pourraient donner lieu à des problèmes de sécurité non imputables à Sourcing & Création.

En outre, pour garantir la sécurité du produit et de l'utilisateur, la réparation doit être effectuée en suivant les instructions de sécurité mentionnées ci-après.

Il est donc fortement recommandé aux utilisateurs de s'abstenir de tenter d'effectuer des réparations ne figurant pas sur la liste des pièces de rechange mentionnées, en s'adressant dans ce cas à des réparateurs professionnels autorisés ou agréés. Au contraire, de telles tentatives de la part des utilisateurs peuvent causer des problèmes de sécurité et endommager le produit, provoquer un incendie, des fuites d'eau, une électrocution et des blessures corporelles graves.

The purpose of this manual is to give you the main information allowing you to maintain or troubleshoot your washing machine.

Safety instructions supplement the installation and use instructions that you find in the manual for your device.

WARNING

For your safety, we recommend that repairs and maintenance be carried out exclusively by qualified professionals throughout the life of your device. During the warranty period of your device, entrust maintenance or repairs to qualified and authorized personnel.

Any disassembly or damage to the product caused by an attempt to repair the product by an unauthorized person may result in an exclusion of warranty if the link between the attempted self-repair and the malfunction encountered is established.

In the event of repair of the product carried out by an unauthorized person, or by the user himself, Sourcing & Création cannot be held responsible for any damage caused to the product, or any injury, insofar as they are related to clumsiness on the part of the user or non-compliance by the latter with the product repair instructions









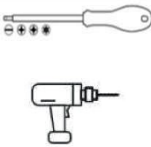

The user can repair the following spare parts himself: seals, filters, door hinges, plastic accessories.

Repairs and attempted repairs by the user for parts not appearing in this list and / or not following the safety instructions, could give rise to safety problems not attributable to Sourcing & Création.

In addition, to ensure the safety of the product and the user, the repair must be carried out following the safety instructions mentioned below.





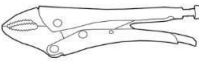

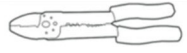

It is therefore strongly recommended that users refrain from attempting to carry out repairs that are not on the list of spare parts mentioned, in this case contacting authorized or approved professional repairers. On the contrary, such attempts by users may cause safety problems and damage the product, cause fire, electric shock, and serious bodily injury. professional repairers. On the contrary, such attempts by users may cause safety problems and damage the product, cause fire, water leakage, electric shock, and serious bodily injury.

OUTILS / TOOLS

Type d'outil / Tool type	Illustration / Drawing	Spécificité / Specificity (Normes et autres/Standards and others)	Commentaire / Remark
Paire de gants anti-coupures Pair of cut resistant gloves		EN388 – EN420 ISO 13997	Indispensable / essential
Lunettes de protection Protective glasses		EN166	Indispensable / essential
Visseuse électrique* ou jeu de tournevis à tête fendue, à empreinte cruciforme, à empreinte pozidriv, à empreinte torx Cordless Screwdriver or screwdriver Set Slotted, Phillips Head, Pozidriv Drive, Torx Drive		ISO 2380, ISO 8764, ISO 10664 Mention VDE**	Indispensable / essential
Jeu de clés pour vis à 6 pans creux et torx Set of keys for hexagon socket and torx screws		ISO 2936	Indispensable / essential
Jeu de clés mixtes de 8 à 19 (8-10-11-12-13-14-16-17-18-19) Set of combination wrenches 8 to 19 (8-10-11-12-13-14-16-17-18-19)		ISO 7738	Indispensable / essential
Jeu de clés à pipe de 8 à 19 (8-9-10-11-12-13-14-15-16-17-18-19) Pipe wrench set from 8 to 19 (8-10-11-12-13-14-16-17-18-19)		ISO 2236	Indispensable / essential
Pince universelle Universal pliers		ISO 5746 Mention VDE**	Indispensable / essential
Pince à bec demi-rond Half-round nose pliers		ISO 5745 Mention VDE**	Indispensable / essential
Pince coupante diagonale Diagonal cutters		ISO 5749 Mention VDE**	Indispensable / essential
Pince multiprise Multigrip pliers		ISO 8976 Mention VDE**	Indispensable / essential
Pince étau Vise grips		Longueur/ Length : 250 MM	Optionnel / Optional

*Attention ! Utilisez un couple de serrage adapté pour ne pas endommager l'appareil.

*Caution! Use the correct torque to avoid damage to the unit.

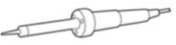
Pince universelle pour dénuder et sertir Universal stripping pliers and crimp			Optionnel / Optional
Levier Pry tool		Plastique glissant, rigide et dur Slippery, rigid and hard plastic	Optionnel / Optional
Pincette Tweezers		Antistatique Antistatic	Optionnel / Optional
Marteau Hammer		Tête métallique Metal head	Optionnel / Optional
Couteau universel (cutter) Universal knife (cutter)		Avec lame rétractable With retractable blade	Optionnel / Optional
Loupe Magnifying glass			Optionnel / Optional
Pistolet à colle Hot glue gun		Utilisation : pour fixer les câblages, en remplacement des adhésifs défectueux Use: glue point to fix cables, replacing defective adhesives	Optionnel / Optional
Multimètre Multimeter		Fonctions mesurées : Courant / tension AC-DC, ampérage, résistance, continuité Measured functions : AC-DC current, voltage, amperage, resistance, continuity	Optionnel / Optional
Fer à souder + panne à souder fine Soldering iron + fine soldering tip		Température $\approx 390^{\circ} \text{C}$ Puissance 20/40W Temperature $\approx 390^{\circ} \text{C}$ Power 20/40W	Optionnel / Optional

** La mention VDE indique que l'outil est totalement isolé et qu'il a été soumis au test diélectrique à 10.000 V. Utilisation : travaux sous tension allant jusqu'à 1000V.

** The VDE mention indicates that the tool is fully insulated and that it has been subjected to the dielectric test at 10.000V . Use : work under voltage up to 1000V.

Conseils / Advice

Il est recommandé de travailler dans un espace dégagé et sécurisé, de poser l'appareil sur une surface plane et propre.

It is recommended to work in an open and safe space, to place the device on a flat and clean surface.

VUE ÉCLATÉE / EXPLODED VIEW

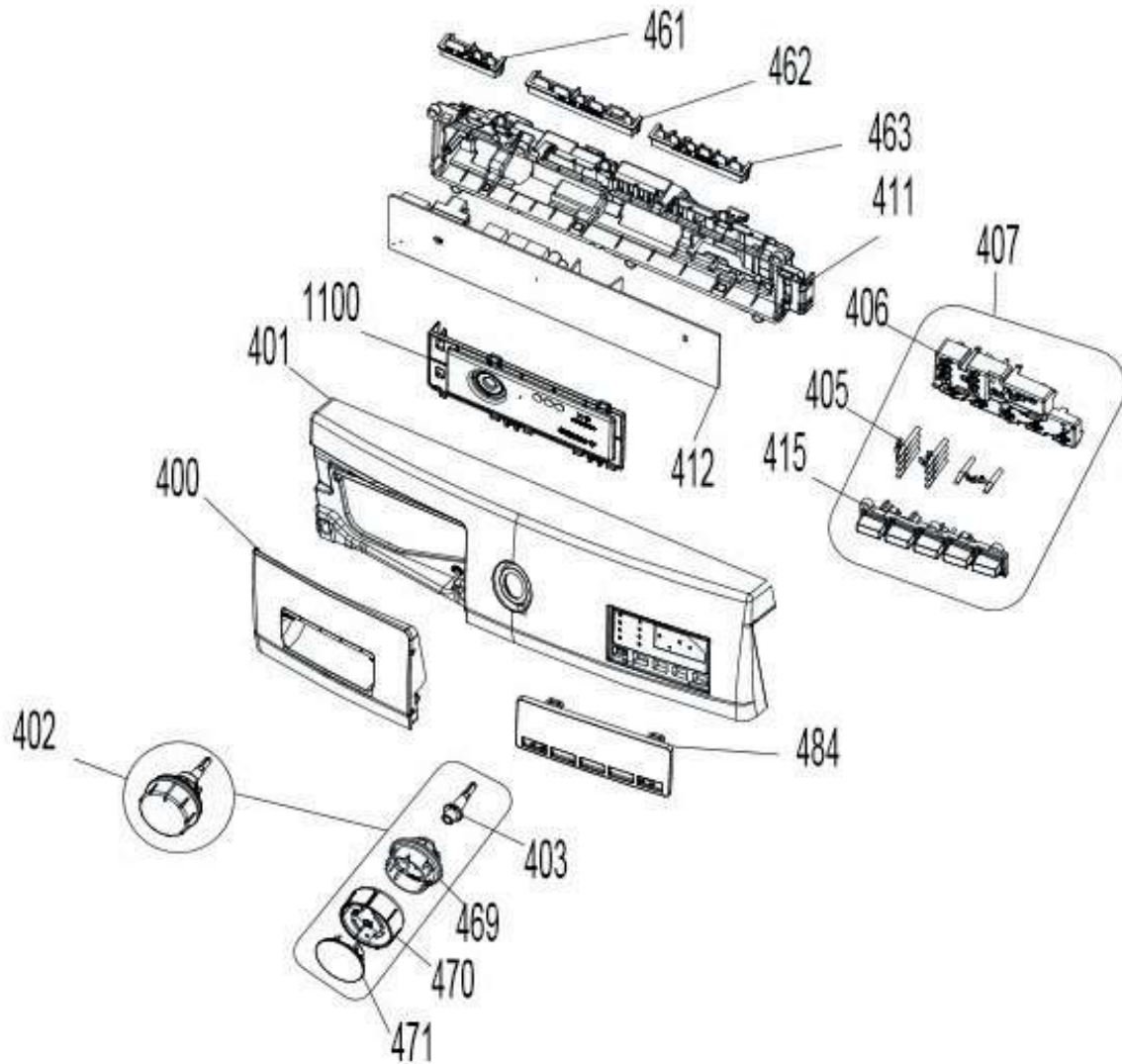

Toutes les informations, dessins, croquis et images dans ce document relèvent de la propriété exclusive de SOURCING & CREATION. SOURCING & CREATION se réserve tous les droits relatifs à ses marques, créations et informations. Toute copie ou reproduction, par quelque moyen que ce soit, sera jugée et considérée comme une contrefaçon.

All information, designs, drawings and pictures in this document are the property of SOURCING & CREATION. SOURCING & CREATION reserves all rights to its brands, designs and information. Any copy and reproduction through any means shall be deemed and considered as counterfeiting.

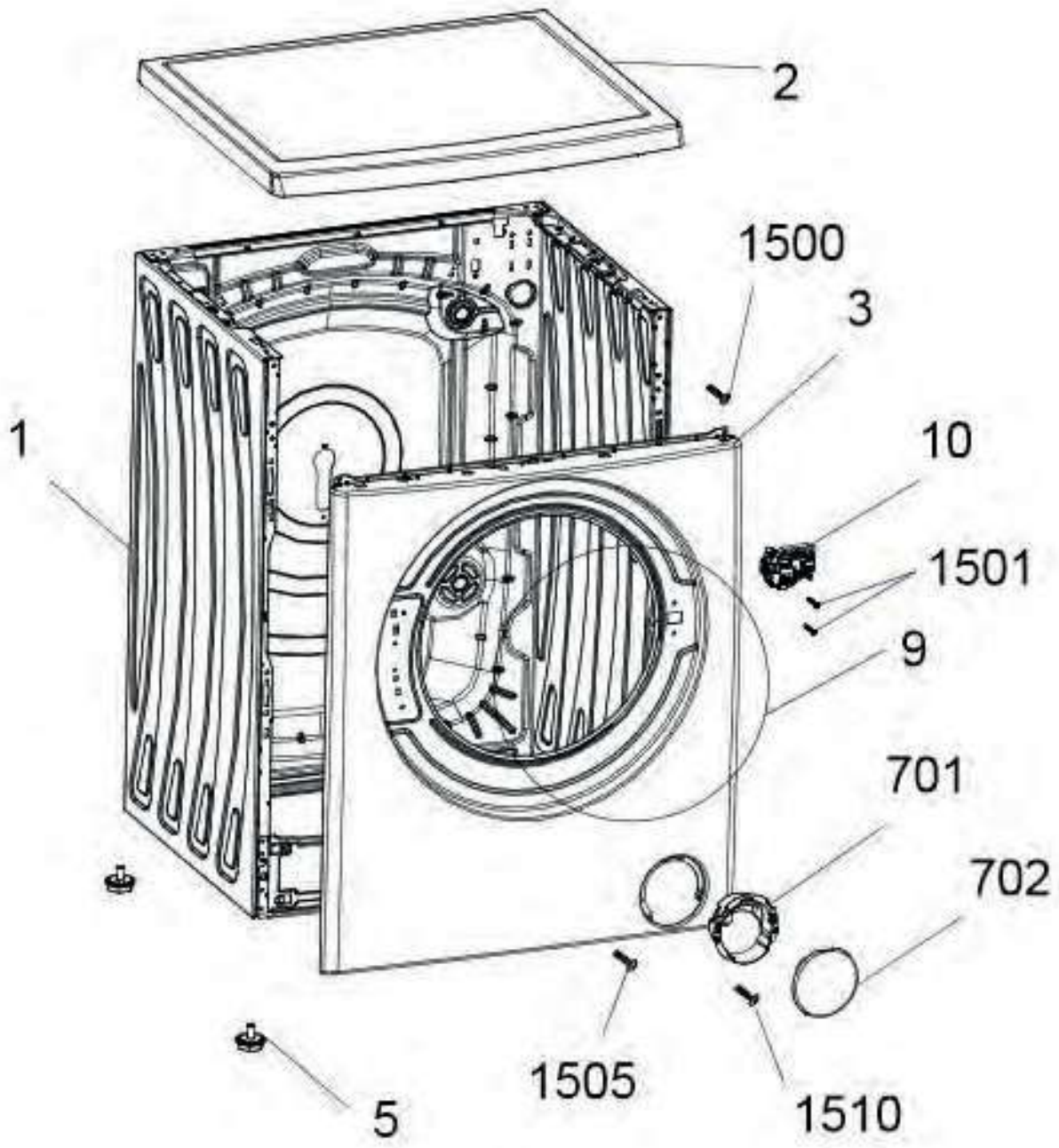

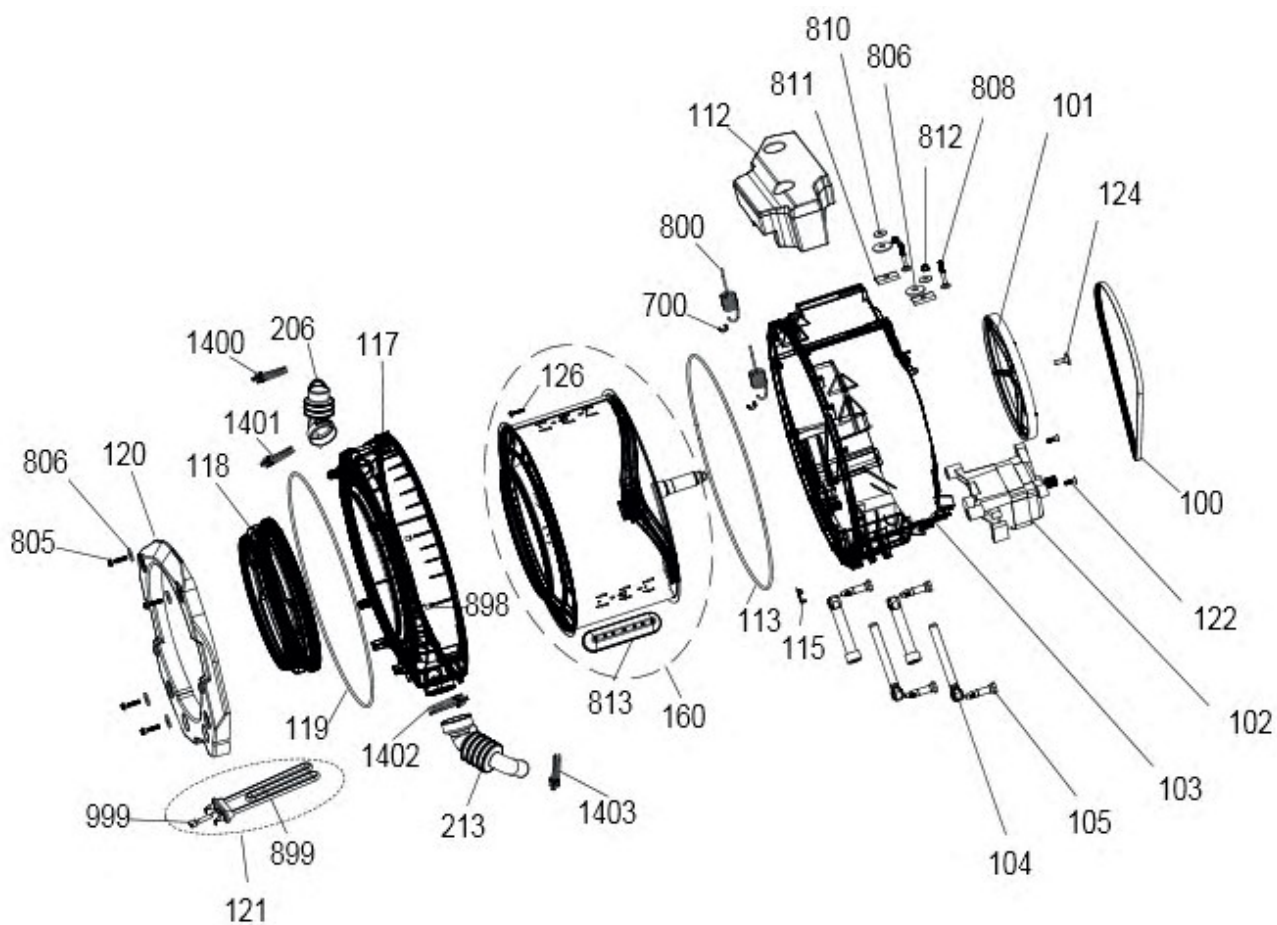

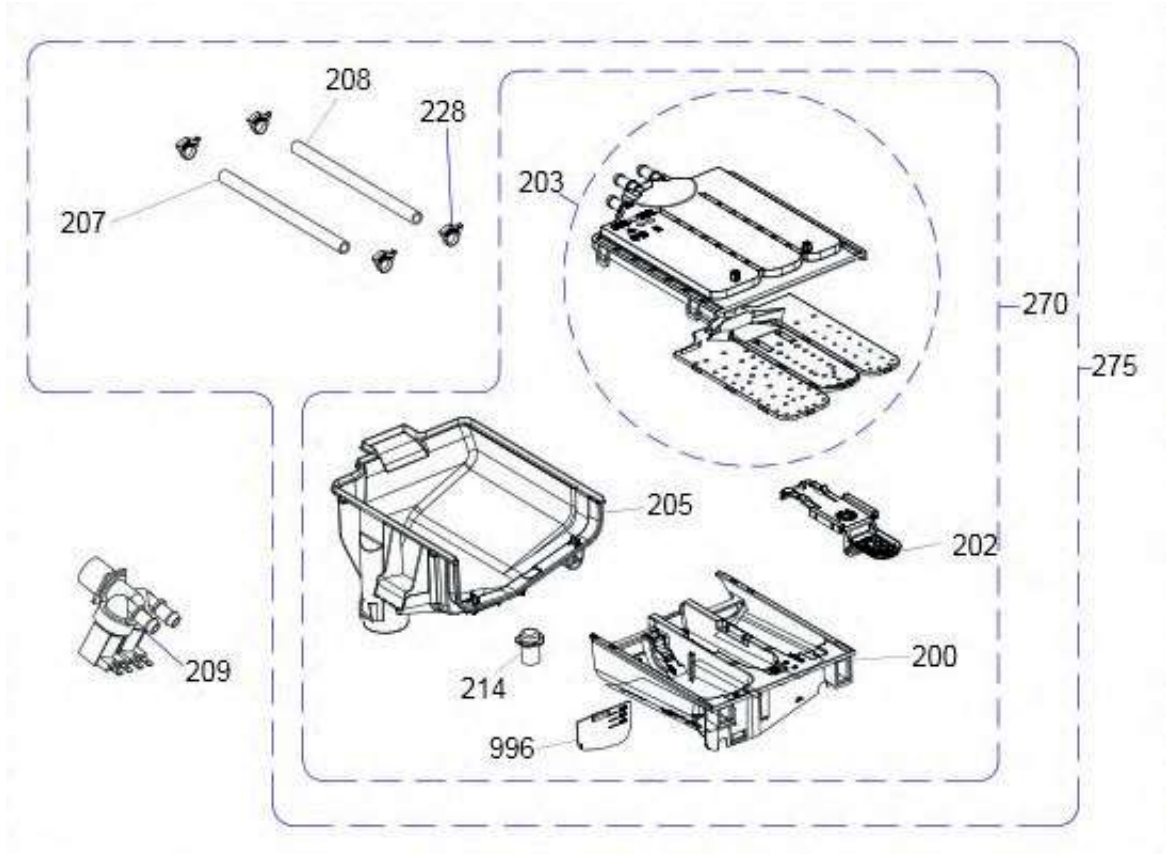

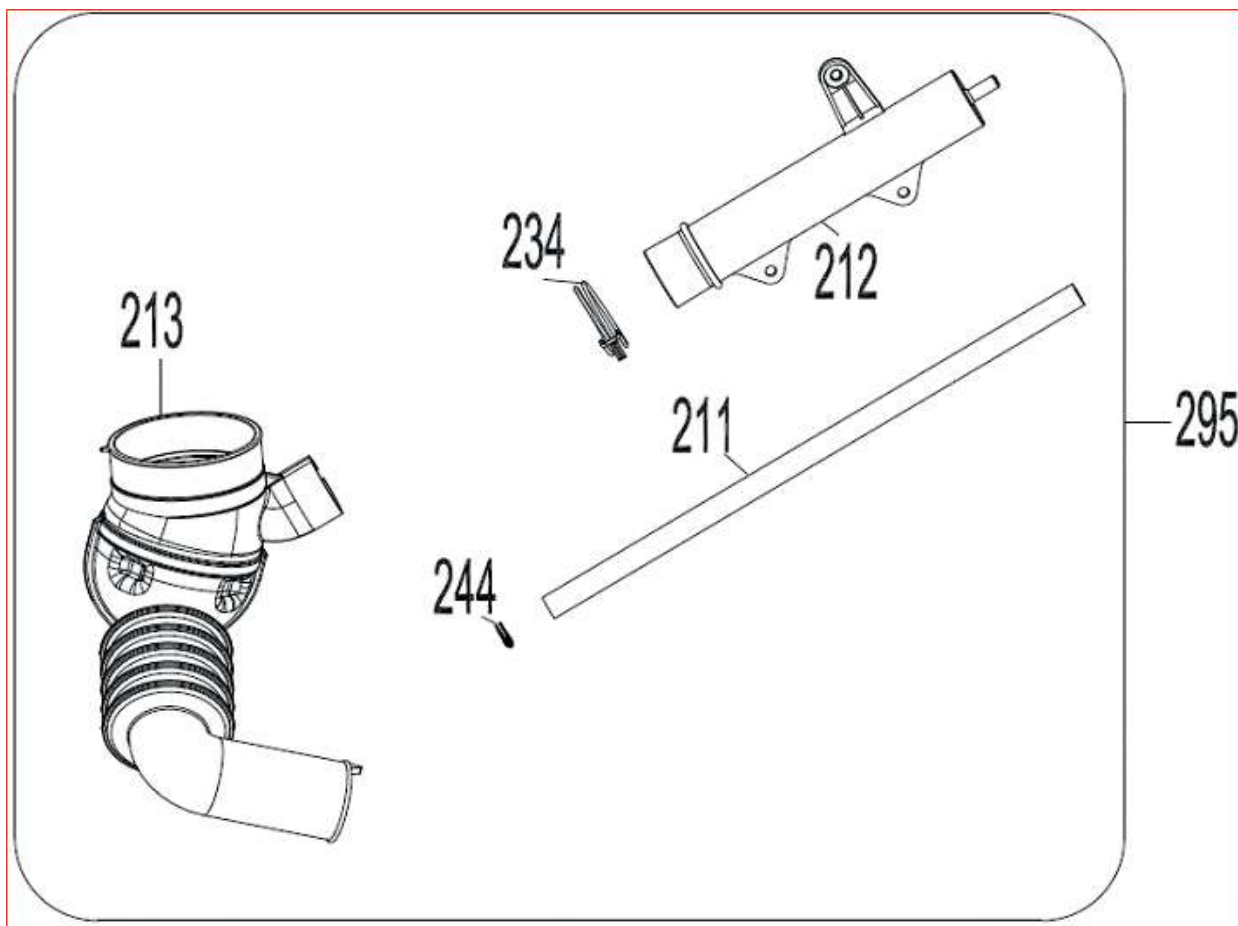

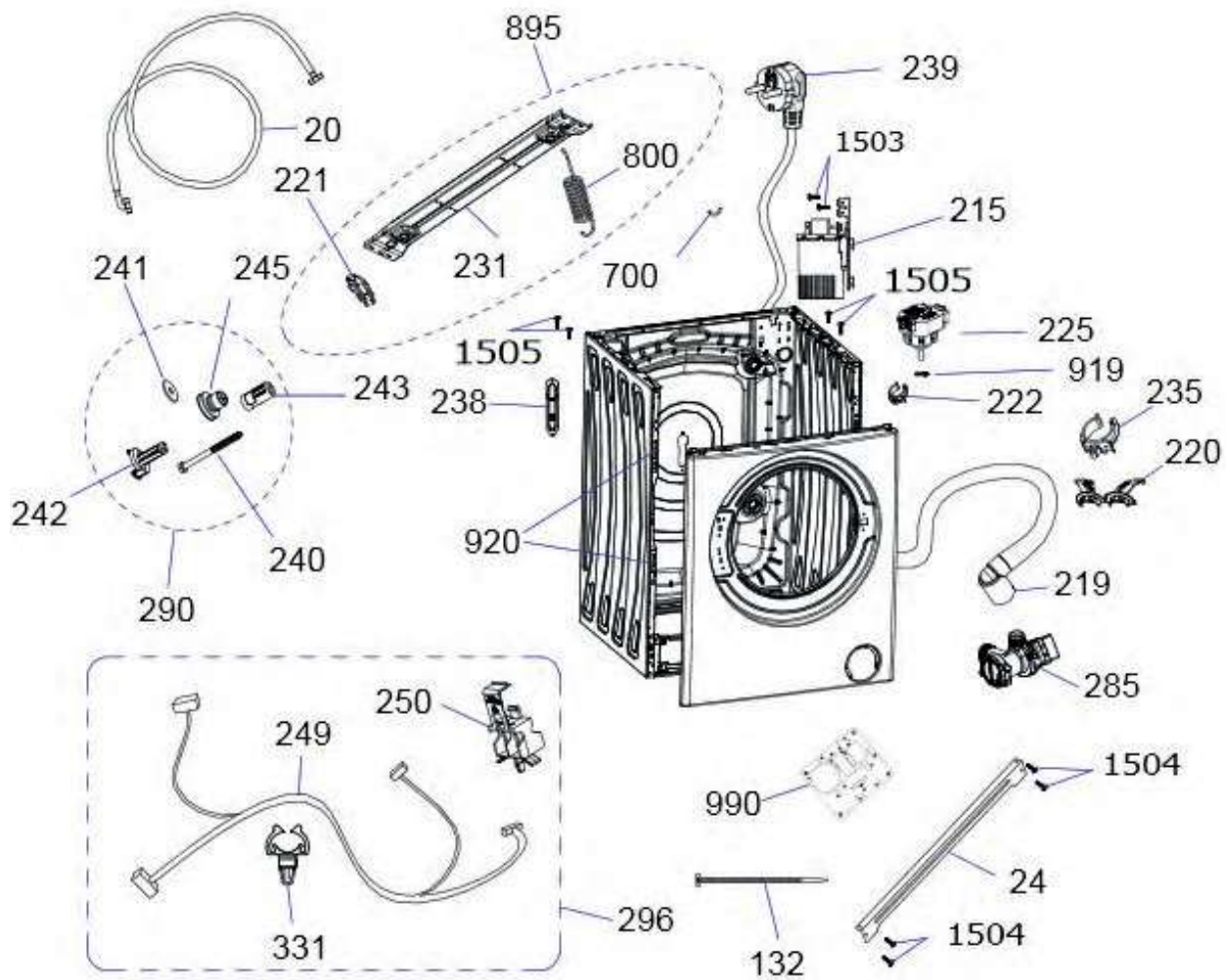

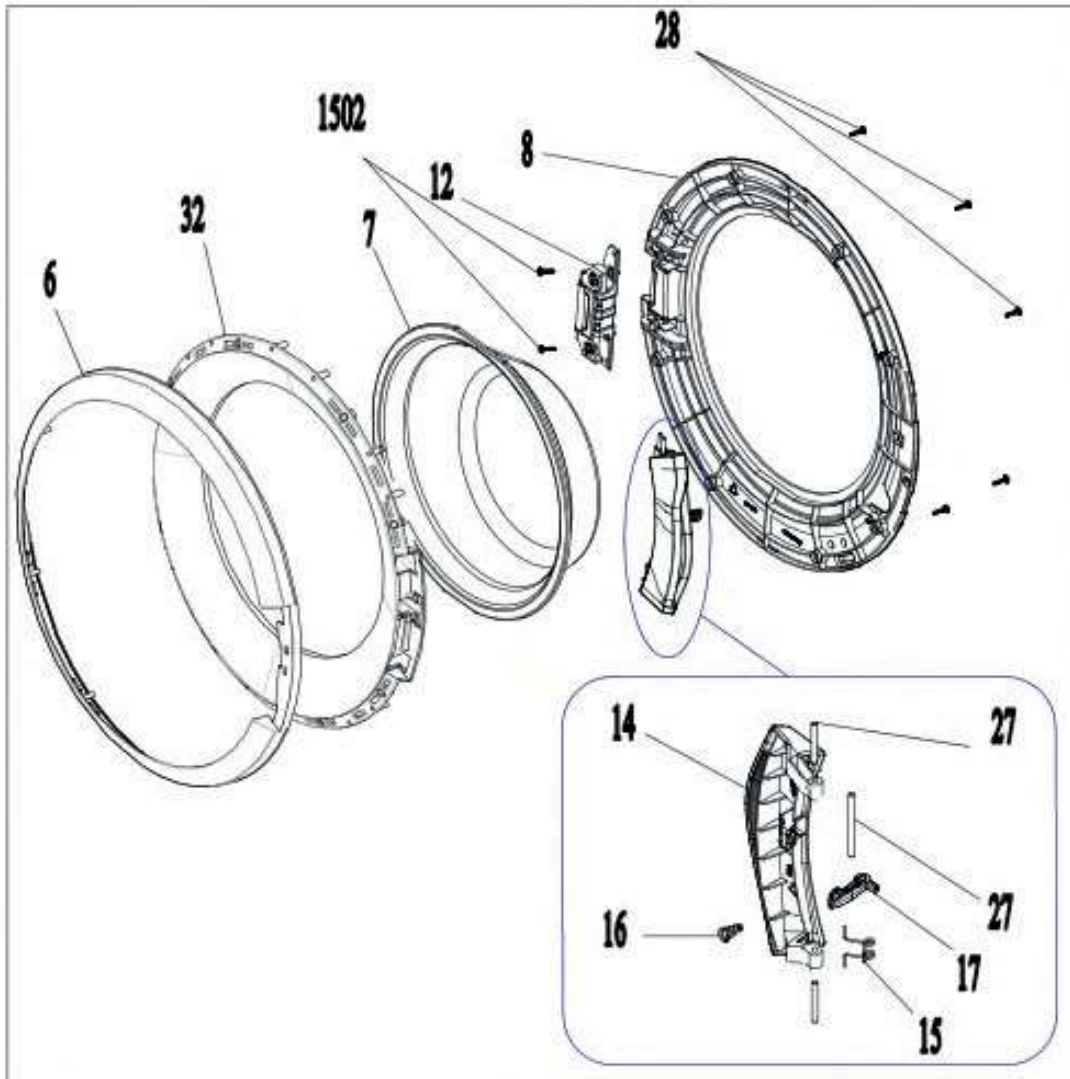

995



996



997



998

PIÈCES DÉTACHÉES / SPARE PARTS











N° VUE	REF PIECE	DESIGNATION (FR)	DESIGNATION (ENG)
1	20863983	MEUBLE	CABINET ASSEMBLY
2	42134976	DESSUS COUVERCLE	TOP FRAME ASSEMBLY
3	22179607	FACADE AVANT	FRONT PANEL
5	22035571	PIED	FEET
7	47003030	HUBLLOT VERRE D310MM	DOOR GLASS D310MM
8	42104258	CONTRE PORTE HUBLLOT GRIS 4.0V1	DOOR INSIDE FRAME GREY
9	37008604	COLLIER JOINT HUBLLOT/MEUBLE *	DOOR GASKET FIXING RING
10	32024465	SECURITE PORTE 3COSSES METALFLEX ZV-446	DOOR LOCK
12	37016846	CHARNIERE HUBLLOT	DOOR HINGE
13	42030372	AXE CHARNIERE HUBLLOT (UNITAIRE)	HINGE AXIS ASSEMBLED DOOR
14	42305675	POIGNEE HUBLLOT D25	DOOR HANDLE
15	35007443	RESSORT POIGNEE PORTE	DOOR HANDLE SPRING
17	37008931	CROCHET POIGNEE HUBLLOT	DOOR HANDLE HOOK
20	40014423	TUYAU ARRIVEE D'EAU	HOSE -WATER INLET
24	22183999	TRAVERSE SUPERIEURE	UPPER SUPPORT BRACKET
26	37017557	RESSORT POIGNEE HUBLLOT	HOOK SPRING
27	35007434	AXE CROCHET POIGNEE PORTE LG 50.78MM D	HANDLE HOOK AXIS
28	35008714	VIS FIXATION CUVE 3.5*9	SCREW 3,5X9
32	42305673	ENJOLIVEUR HUBLLOT NOIR MAT D85	DOOR OUTER PLASTIC D85
33	37016847	SUPPORT CHARNIERE HUBLLOT	DOOR HINGE HOLDER
100	42025177	COURROIE 1234J5EL 5PJE1234	BELT 1234J5EL
101	22115426	POULIE TAMBOUR AXE=14.5mm	DRUM PULLEY (14,5MM)
102	32048635	MOTEUR 1200T 44L TYPE 38 HXG-145-39-68L	MOTOR 1200T 44L TYPE 38 HXG-145-39-68L
102a	32048635CHAR	CHARBON MOTEUR (kit de 2) 32048635	BRUSH MOTOR (SET OF 2)
103	20820299	CUVE 1/2 ARRIERE	REAR TANK GROUP
104	47010522	AMORTISSEUR 80N	SHOCK ABSORBER LL 80N
105	42025094	AXE AMORTISSEUR	SHOCK ABSORBER PIN
112	47009265	LEST SUPERIEUR 10.6KG	COUNTER WEIGHT(UPPER)
113	42015077	JOINT 1/2 CUVE AV/CUVE ARR	TUB SEAL
115	37018738	CLIPS FIXATION RESISTANCE	RESISTANCE FIXING CLIP
117	42105195	CUVE 1/2 AVANT	TANK 1/2 FRONT
118	42020405	JOINT HUBLLOT HE 47L 52L	DOOR GASKET
119	37008603	COLLIER JOINT HUBLLOT/CUVE	CLAMP DOOR GASKET/TANK
120	47010520	LEST AVANT	COUNTER WEIGHT (FRONT)
121	20846083	RESISTANCE 1850W +SONDE	HEATING ELEMENT + SENSOR
122	37007899	VIS 8*28 THB	SCREW 8X28
124	22058506	ECROU POULIE TAMBOUR SK	DRUM PULLEY NUT
126	37014521	VIS 1/2 CUVE AV/AR	SCREW 1/2 TANK FRONT/BOTTOM
132	42048113	COLLIER	PLASTIC CLAMP
160	20913010	TAMBOUR 44-45L 1200T	DRUM 44-45L 1200T
200	42076624	BOITE LESSIVE COMPLETE SLIM 42 AVEC TIROIR	DETERGENT BOX ASSEMBLED
202	42084193	SYPHON LESSIVE LIQUIDE 202	SYPHON
203	42076624	BOITE LESSIVE COMPLETE SLIM 42 AVEC TIROIR	DETERGENT BOX ASSEMBLED
205	42076624	BOITE LESSIVE COMPLETE SLIM 42 AVEC TIROIR	DETERGENT BOX ASSEMBLED
206	42087110	DURITE BOITE LESSIVE / CUVE	TUB INLET HOSE.
207	42004536	DURITE ELECTROVANNE/BAC 220mm	HOSE VALVE/DETERGENT BOX 220MM
208	42004535	DURITE ELECTROVANNE/BAC 200mm	HOSE VALVE/DETERGENT BOX 220MM
209	30023393	ELECTROVANNE	WATER INLET VALVE
211	42078599	DURITE PRESSOSTAT 577mm	PRESSURE SWITCH HOSE L=577MM
212	42259234	CHAMBRE COMPRESSION	COMPRESSION CHAMBER

213	42127585	DURITE CUVE/POMPE DE VIDANGE	TUB FILTER HOSE ASSEMBLY COMPLETE
214	42084140	SYPHON ASSOUPLEISSANT GRIS 214	SYPHON
215	32027179	CONDENSATEUR ANTIPARASITE	INTERFERENCE SUPPRESSOR
219	42074837	TUYAU DE VIDANGE	HOSE DRAIN PUMP
220	42019322	SUPPORT TUYAU DE VIDANGE	DISCHARGE HOSE HOLDER
221	42016727	ENTRETOISE RESSORT/MEUBLE	SPRING HANGER SHEET
222	42022768	SUPPORT PRESSOSTAT	PRESSURE SWITCH HOLDER
225	32025730	PRESSOSTAT ELECTRONIQUE	ELECTRONIC PRESURE SWITCH
228	42225796	SUPPORT TUYAU	HOSE HOLDER
231	22183980	TRAVERSE SUPERIEURE	UPPER MOUNTING PANEL
234	37027058	COLLIER POMPE VIDANGE/TUYAU VIDANGE	DRAIN PUMP CLAMP
235	40014270	COLLIER TUYAU VIDANGE	HOSE DRAIN CLAMP
238	42261745	CACHE ARRIERE VIS POULIE TAMBOUR	REAR COVER PULLEY SCREW
239	32016715	CABLE ALIMENTATION 3G1	POWER CORD ASSY.
240	37008363	VIS BRIDAGE	TRANSPORT SAFETY ASSEMBLY
241	37015272	RONDELLE VIS POULIE TAMBOUR 29*8*2	WASHER SCREW DRUM PULLEY
242	42018528	ENTRETOISE VIS BRIDAGE	TRANSPORT SAFETY SPACER
243	42018529	JOINT VIS BRIDAGE	TRANSPORT SAFETY GASKET
244	35008991	COLLIER DURITE PRESSOSTAT	PRESSURE SWITCH HOSE CLAMP
245	42060790	KIT BRIDAGE (UNITAIRE)	TRANSPORT SAFETY ASSEMBLY
250	42093407	SUPPORT	HOLDER
251	42028367	SUPPORT CABLAGE	WIRING HOLDER
270	42076624	BOITE LESSIVE COMPLETE SLIM 42 AVEC TIROIR	DETERGENT BOX ASSEMBLED
285	32035483	POMPE DE VIDANGE B12-6A01 0.3A HANYU	DRAIN PUMP
290	20905690	KIT BRIDAGE (UNITAIRE)	TRANSPORT SAFETY ASSEMBLY
295	42079698	DURITE CUVE/POMPE VIDANGE + CHAMBRE COMPRESSION + TUYAU PRESSOSTAT	TANK/DRAIN PUMP HOSE + COMPRESSION CHAMBER + PRESSURE SWITCH HOSE
296	32025323	CABLAGE	WIRING
331	42085086	SUPPORT CABLE	WIRING HOLDER
400	42305685	FACADE TIROIR LESSIVE NF2A	DETERGENT DRAWER FRONT
401	42305678	BANDEAU LF612-L3N LISTO NF2A	CONTROL PANEL LF612-L3N LISTO NF2A
402	42305690	MANETTE PROGRAMME	PROGRAM SELECTOR ASSEMBLY
403	42069325	ENTRETOISE MANETTE PROGRAMME	HANDLE SPACER
405	42117426	TRANSFERT F2	LIGHTGUIDE F2
406	42075946	SUPPORT TRANSFERT LAMPE	HOLDER LIGHTGUIDE
407	42133029	KIT 405+406+415	SET 405+406+415
410	37016360	VIS 4*12 TORX	SCREW 4X12 TORX
411	42175856	BOITIER SUPPORT PLATINE F V0	HOLDERBOX BOARD
412	22307464	PLATINE F2A 51173FF020300000 V0423 HT	E.CARD F2A 51173FF020300000 V0423 HT
415	42133030	BOUTON SELECTION F2 NOIR	SELECTION BUTTON BLACK
469	42305690	MANETTE PROGRAMME	PROGRAM SELECTOR ASSEMBLY
470	42305690	MANETTE PROGRAMME	PROGRAM SELECTOR ASSEMBLY
471	42305690	MANETTE PROGRAMME	PROGRAM SELECTOR ASSEMBLY
700	42019298	DOUILLE RESSORT/CUVE	SOCKET SPRING/TANK
701	42122572	SUPPORT CACHE POMPE	PUMP COVER HOUSING
702	42133109	TRAPPE POMPE NOIRE 42067962	PUMP COVER
800	37022658	RESSORT SUSPENSION CUVE	SUSPENSION SPRING
806	35007454	RONDELLE POULIE 28*8*3	WASHER SCREW PULLEY
807	37019416	VIS LEST AVANT 10*40	SCREW 10X40-COUNTERWEIGHT (FRONT)
808	37003063	VIS LEST SUPERIEUR	SCREW-COUNTERWEIGHT (UPPER)
811	37016379	RENFORT TOLE	SHEET REINFORCEMENT
812	37000615	ECROU LEST SUPERIEUR M8 GROWER	M8 FLANGED NUT

813	42148896	AUBE (unitaire)	AGITATOR
899	32004582	RESISTANCE 1850W	HEATING ELEMENT
918	42268872	BOUCHON POMPE HANYU	PLUG PUMP HANYU
920	42020456	CLIPS PANNEAU AVANT	CLIPS FRONT PANEL
996	42076642	KIT LESSIVE LIQUIDE	LIQUID DETERGENT KIT
997	40020601	CROSSE TUYAU DE VIDANGE	DRAIN HOSE HOLDER
998	42161854	CACHE BRIDAGE	REAR COVER CAP
999	32025771	SONDE RESISTANCE	NTC TEMPERATURE SENSOR
1100	42107880	COUVERCLE SUPPORT PLATINE	COVER HOLDER BOARD
1200	22132295	SUPPORT CHARNIERE	HINGE HOLDER
1401	37011009	COLLIER DURITE BOITE LESSIVE/CUVE	HOSE CLAMP
1402	35007369	COLLIER DURITE CUVE POMPE coté cuve + vis 72mm	HOSE CLAMP + SCREW 72MM
1403	37027638	COLLIER DIAM 38.8mm	HOSE CLAMP (ø 38,8)
1500	37015098	VIS 4.8x9.5	SCREW 4,8X9,5
1501	37014455	VIS 4.2*16	SCREW 4,2X16
1502	37035481	VIS CHARNIERE HUBLLOT M5*8	SCREW HINGE DOOR M5*8
1504	37014453	VIS 4.2*13	SCREW 4,2X13
1507	37019417	RONDELLE POULIE 30*10*3	WASHER 30*10*3
1511	42088991	ENTRETOISE PANNEAU AVANT	FRONT PANEL SPACER
1603	42026116	SUPPORT TUYAU	HOSE HOLDER

CODES ERREURS / ERRORS CODES (ET/OU AND/OR) RÉOLUTIONS DES PROBLÈMES / TROUBLESHOOTING

Error Indication	Error Number	Indication For User	Indication For Service
		Yes/No	Yes/No
Door is not locked	E01	Yes	Yes
Door is unlocked during programme	E01	Yes	Yes
Lack of water	E02	Yes	Yes
Pump failure	E03	Yes	Yes
Overflow	E04	Yes	Yes
NTC or Heater Failure	E05	No	Yes
Motor Failure - 1 (Tachometer open-short circuit or motor connector is disconnected)	E06	No	Yes
Configuration Failure	E07	No	Yes
Motor Triac Failure	E08	No	Yes
Voltage Error	E09	Yes	Yes
Electronic Pressure Sensor	E10	No	Yes

Error Code	Indication	Picture	Error Code	Indication	Picture
E01	L1+L2 Led Blink		E06	L3+L4 Led Blink	
E02	L1+L3 Led Blink		E07	L1+L2+L3 Led Blink	
E03	L1+L4 Led Blink		E08	L2+L3+L4 Led Blink	
E04	L2+L3 Led Blink		E09	L1+L2+L4 Led Blink	
E05	L2+L4 Led Blink		E10	L1+L3+L4 Led Blink	

All repairs which must be done on the machine should be done by authorized agents only. When a repair is required for machine or you are unable to eliminate the failure with the help of the information given below:

- Unplug the machine.
- Close the water tap.

FAILURE	PROBABLE CAUSE	METHODS OF ELIMINATION
Machine does not operate.	It is unplugged.	Insert the plug into the socket.
	Fuse is defective.	Change fuse.

	Start / Pause button has not been pressed.	Press the start / pause button.
	The program knob is in 0 (off) status.	Bring the program knob on the desired status.
	The door is not shut properly.	Shut the door properly. You should hear the click.
	Child lock is active.	See page 9.
Machine does not receive water.	Water tap is closed.	Open water tap.
	The water inlet hose may be bent.	Check the water inlet hose.
	The water inlet hose is obstructed.	Clean the filters of water inlet hose.
	The water inlet filter is obstructed.	Clean the valve inlet filters.
Machine is not draining water.	The door is not shut properly.	Shut the door properly. You should hear the click.
	The drain hose is obstructed or bent.	Check the drain hose.
	The pump filter is obstructed.	Clean the pump filter.
	The clothes are not placed inside the machine in a well-balanced manner.	Spread the clothes inside the machine in an orderly and well-balanced manner.
Machine is vibrating.	The feet of machine are not adjusted.	Adjust the feet.
	Transportation screws are not removed.	Remove transportation screws.
	There is a small amount of clothes in the device.	It does not prevent operation of the machine.
	Excessive amount of clothes are filled in the machine or the clothes are not placed in a well-balanced manner.	Do not exceed the recommended quantity of clothes and spread clothes in the machine in a well-balanced manner.
Excessive foam in the detergent drawer	Too much detergent has been used.	Press the start/pause button. In order to stop the foam, dilute one table-spoon of softener in half liter of water and pour it in the detergent drawer. Press the start/pause button after 5-10 minutes. Arrange the amount of the detergent properly in the next washing process.
	Wrong detergent has been used.	Use only the detergents produced for full automatic machines.
The washing result is bad.	Laundry too dirty for the program you have selected.	Select a suitable program.
	The amount of detergent used is not sufficient.	Use more detergent according to the detergent.
The washing result is not good.	Clothes exceeding the maximum capacity has been filled in machine.	Put the clothes in machine in a manner not to exceed its maximum capacity.
	Water may be hard.	Use the amount of detergent according to the declaration of the detergent producer.
	Distribution of the clothes in machine is not well-balanced.	Spread the clothes inside the machine in an orderly and well-balanced manner.
The water is seen in the drum during washing.	No failure. The water is at the lower part of the drum.	
There are residues of detergent on the clothes.	The pieces of some detergents which do not dissolve in water may stick to clothes as white stains.	By calibrating machine for "Rinsing" program, make an additional rinsing or eliminate the stains After drying with the help of a brush.
There are grey stains on the clothes.	These stains may be caused by oil, cream or ointment.	In the next washing operation, use the maximum detergent amount declared by the detergent producer.
The spinning process is not done or starts with delay.	No failure. The unbalanced load control works in that way.	The unbalanced load control system will try to distribute clothes in a homogenous manner. After clothes are distributed, passage to spinning process will be realized. In the next washing process, place clothes into the machine in a well-balanced manner.

SCHÉMAS ÉLECTRIQUES ET ÉLECTRONIQUES / ELECTRIC AND ELECTRONIC DIAGRAMS

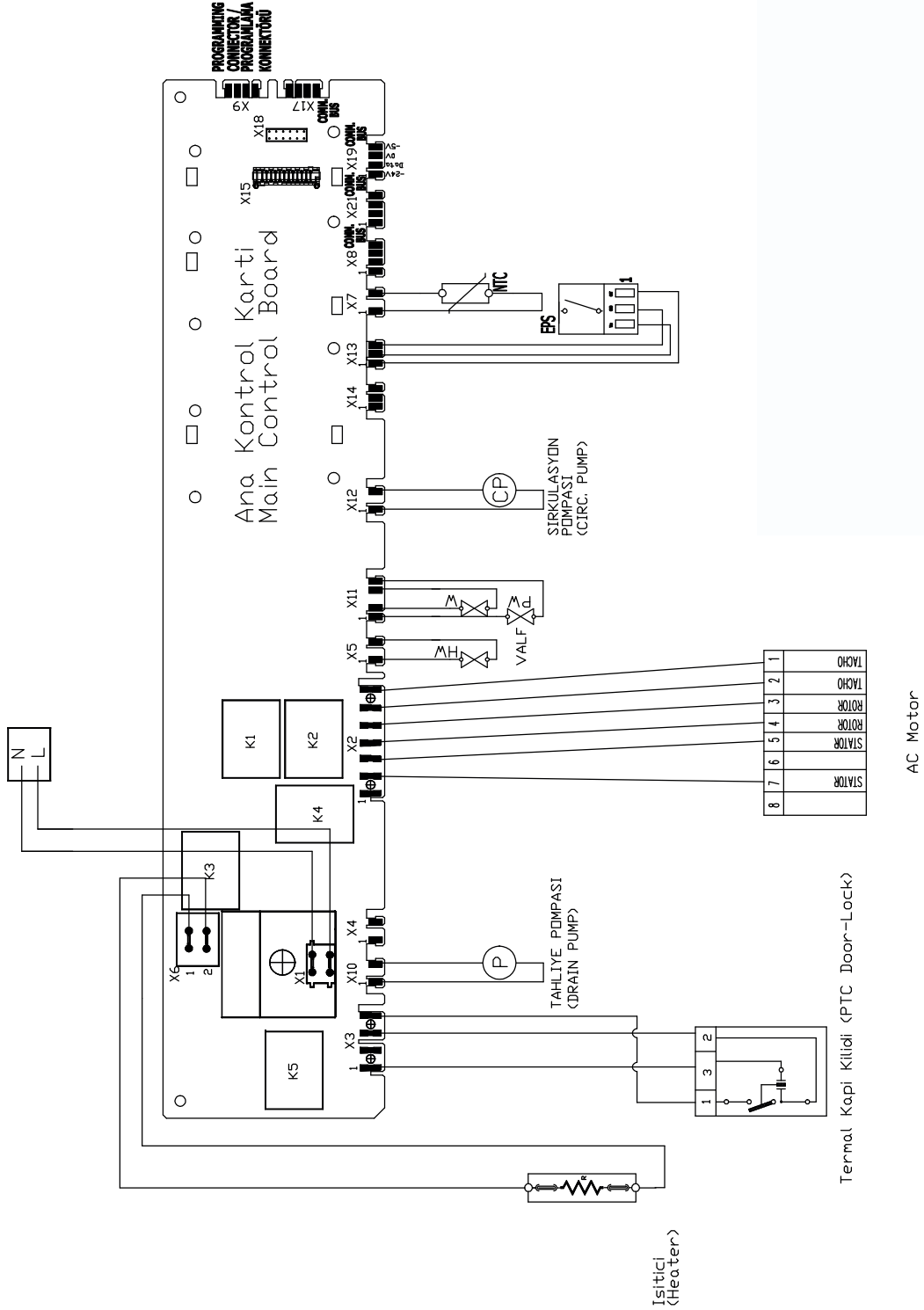

Composants électriques (des chaussures de sécurité anti-électrostatiques doivent être utilisées quand on travaille sur une machine, notamment sur les modules électroniques)

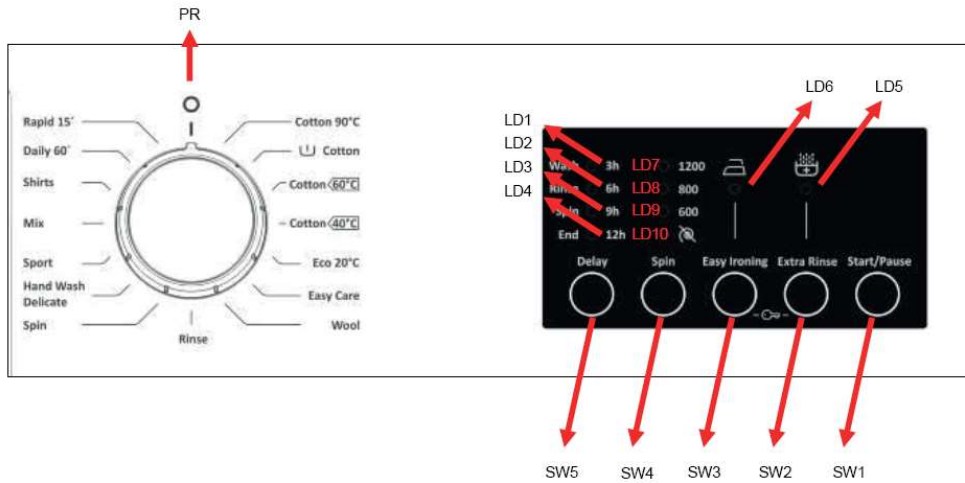

PR	Manettes 16 Programmes avec on/off
SW1	Touche 1 Départ / Pause
SW2	Touche 2
SW3	Touche 3
SW4	Touche 4
SW5	Touche 5
LD1	Led Départ / Pause
LD2	Led touche température
LD3	Led touche Départ différé
LD4	Led touche Rinçage +
LD5	Led touche Essorage
LD6	Led phase Rinçage
LD7	Led phase Lavage
LD8	Led activation Sécurité Enfant
LD9	Led sécurité de porte
LD10	Led problème eau
LD11	Led problème pompe de vidange

1) Autotest rapide (ne permet pas de voir les codes erreurs)

- a) Appuyez sur la touche SW5, et simultanément, mettez la manette programmes sur la position 1 (2 voyants Lavage + Essorage s'allument, puis seul le voyant Essorage s'éteint)

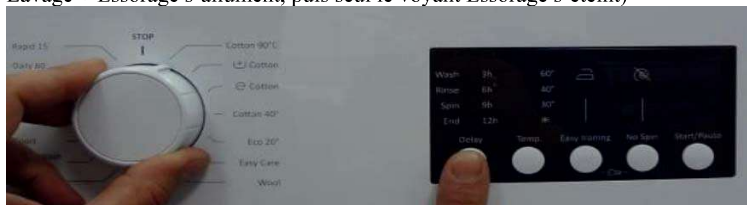

- b) Après 3 secondes, la sécurité de porte s'enclenche et l'autotest démarre
- c) Etape 1: La pompe est activée pendant 3 secondes et le pressostat EPS est vérifié. La valeur de la fréquence doit être comprise entre **46.04 Hz** et **43.40 Hz**. Si le test de l'EPS est OK, l'autotest continue, mais si le test est négatif, le code erreur E10 s'affiche et l'autotest sera annulé. Si aucune fréquence ne peut être détectée, cela signifie qu'il y a un problème au niveau de la connexion ou du pressostat EPS : le code erreur E10 s'affiche et l'autotest sera annulé
- d) Etape 2: Le moteur va monter jusqu'à la vitesse maxi pendant 15 secondes. En même temps, l'électrovanne EV1 (prélavage) est activée pendant 5 secondes, puis l'électrovanne EV2 (lavage) est activé pendant 5 secondes.
- e) Etape 3: Le moteur réduit sa vitesse jusqu'à l'arrêt total (cela dépend du temps d'arrêt du moteur) qui va durer 5 secondes. Pendant qu'il ralentit, les électrovannes EV1 et EV2 sont activés en même temps. Le voyant Rinçage s'allume.
- f) Etape 4: Le moteur tourne à droite. Le voyant Essorage s'allume.
- g) Etape 5: Le moteur tourne à gauche pendant 5 secondes. Le test est arrêté. A ce moment la led de l'option 1 clignote rapidement.
- h) Etape 6: Appuyez sur la touche option 1 (la led de l'option 1 s'éteint)



- i) Étape 7: Les électrovannes EV1 et EV2 sont activés en même temps jusqu'à ce que le pressostat atteigne le premier niveau pendant 5 secondes.
- j) Étape 8: Le software détecte la valeur de la sonde NTC et vérifie si la température est comprise entre 5 °C < Température détectée < 40 °C. Si elle est à l'intérieur de cet intervalle, l'étape de chauffage sera effectuée. Si la valeur de la température est en dehors de cette plage, alors cela signifie que la sonde NTC détecte une mauvaise température et l'étape chauffage sera sautée.
- k) Sur les appareils F1A + F1B + F2A + F2B + F2C, la led " Fin " s'allumera à la fin de l'autotest

AUTOTEST													
Time in seconds (to be adjusted)	5	10	15	20	25	30	35	40	45	50	55	60	65
Entering autotest													
Changing power to 220 50Hz													
Main Voltage 50 Hz													
Door Lock Powered (Depends on door lock)													
Motor Ramp to max spin (max. is 15 sec.)													
Time until motor is stopped (Depends on the motor stop time)													
Motor Preferred Run (Direction to Right)													
Motor Inverse Run (Direction to Left)													
EV1 (flow rate dependent of washer)													
EV2 (flow rate dependent of washer)													
Test stopped until Prewash button is pressed (symbol blinking)													
EV1 + EV2 valves up to first level frequency (Depends on the water level) (If machine is a hot water one, take water from Hot Valve)													
NTC check													
Heather resistance													
Pump													
EPS measurement													
Wash Led (LD1) (For F1 and F2)													
Rinse Led (LD2) (For F1 and F2)													
Spin Led (LD3) (For F1 and F2)													
End Led (LD4) (For F1 and F2)													

2) Autotest Service (permet de voir les codes erreurs)

L'utilisateur peut seulement voir les codes pannes E1, E2, E3 et E4 ; Durant l'autotest service, tous les autres codes pannes peuvent être vus

- a) Appuyez sur la touche SW4, et simultanément, mettez la manette programmes sur la position 1
- b) Après 3 secondes, la sécurité de porte s'enclenche, le voyant led « lavage » s'allume et l'autotest Service démarre
- c) Étape 1 = test Résistance : La manette programme doit être sur la position 1. Le lave linge prend de l'eau (1^{ère} position pressostat EPS), puis la résistance se met en fonction pendant 8 minutes. Si la température ne varie pas de plus de 2°C, le code erreur E05 s'affichera. Si la sonde est abimé, ou la connexion de la résistance incorrecte, le code E05 s'affichera. A la fin du test, les voyants LD6 et LD5 clignoteront 3 fois, indiquant la fin du ce test.
- d) Étape 2 = test pompe. La manette programme doit être positionnée ensuite sur le cran n° 2. La température de l'eau va être mesurée. Si elle est supérieure à 50°C, le lave linge va prendre de l'eau pendant 60 secondes, et ensuite, la vidange va se faire jusqu'au niveau bas (+ 5 secondes). A la fin du test, les voyants LD6 et LD5 clignoteront 3 fois, indiquant la fin du ce test.
- e) Étape 3 = test rapide complet 15min : Le lave linge va faire un test de tous les éléments électriques et des toutes les phases de lavage, rinçage et essorage
- a. Phase Lavage :
 - i. Voyant Lavage allumé et Vidange
 - ii. Prise d'eau électrovanne pré-lavage
 - iii. Prise d'eau électrovanne lavage + rotation G et D jusqu'à 1^{er} niveau pressostat
 - iv. Chauffage + rotation G et D (environ 3min)
 - v. Arrêt chauffage et vidange
 - vi. Rotation 100T (pour répartition linge)
 - vii. Montée essorage 1^{er} palier, puis 100T (avec pompe de vidange)
 - viii. Montée essorage 2^{ème} palier (avec pompe de vidange) puis arrêt total
 - b. Phase Rinçage
 - i. Voyant rinçage allumé et les 2 électrovannes en fonction pour remplissage eau
 - ii. Idem + rotation G et D jusqu'à niveau d'eau + haut (pour rinçage)
 - iii. Vidange
 - c. Phase Essorage
 - i. Rotation 100T G + Pompe
 - ii. Montée essorage 1^{er} palier, puis 100T (avec pompe de vidange)
 - iii. Montée essorage 2^{ème} palier (avec pompe de vidange)
 - iv. Montée essorage 3^{ème} palier (avec pompe de vidange)
 - v. Montée essorage 4^{ème} palier (avec pompe de vidange)
 - vi. Arrêt pompe de vidange
 - vii. Déblocage sécurité de porte et voyant fin s'allume. Fin du test.

3) Codes pannes

1) Erreur 01 : Voyants Lavage et Rinçage clignotent (Hublot non fermé ou sécurité de porte en panne)

- Quand le micro-processeur met en fonction la sécurité de porte, si le hublot n'est pas fermé au bout de 30s, le programme s'arrête et l'**Erreur 01** s'affiche
- Quand « un ordre d'ouverture du hublot » est donné par le micro-processeur, si la porte n'est pas débloquée au bout de 5 min, le programme s'arrête et l'**Erreur 01** s'affiche
 - Vérifiez la sécurité de porte, l'électrovanne ainsi que les connexions électriques. Vérifiez aussi que le crochet de fermeture enclenche bien la sécurité de porte

2) Erreur 02 : Les voyants Lavage et Essorage clignotent (Quantité d'eau insuffisante ou pas d'eau)

- Si au bout de 6mn le niveau d'eau requis n'est pas correct, l'**Erreur 02** s'affiche et la machine est stoppée 1min. Si le niveau d'eau est atteint, l'**Erreur 02** est annulée et le programme continue normalement. Si au bout de 15 essais, le niveau d'eau n'est toujours pas atteint, le programme est arrêté et l'**Erreur 02** s'affiche
 - Vérifiez l'électrovanne, le pressostat, le filtre du tuyau arrivée eau ainsi que les connexions électriques

3) Erreur 03 : Les voyants Lavage et Fin clignotent (Pas de vidange)

- Quand le programme est en mode vidange, s'il n'y a aucune vidange d'eau après 3min d'essai, l'**Erreur 03** s'affiche. La machine s'arrête et restera à l'arrêt (avec le hublot bloquée) jusqu'à ce vous actionnez la touche marche-arrêt et vérifiez les 2 points ci-dessous
 - Vérifiez le filtre de vidange, la pompe de vidange ainsi que les connexions électriques

4) Erreur 04 : Les voyants Rinçage et Essorage clignotent (débordement ou niveau d'eau trop important)

- Quand un débordement ou un niveau d'eau trop haut est détecté par le pressostat, la pompe de vidange est mise en fonction par le module. Ensuite, le programme est arrêté et le module active la pompe de vidange pendant 2 min. Si le niveau d'eau est encore trop haut, la pompe fonctionnera de nouveau 2min. Cette procédure sera répétée chaque fois qu'un niveau d'eau trop haut ou un débordement sera détecté. Cette **Erreur 04** s'affiche aussi quand la pompe est déconnectée ou défectueuse.
 - Vérifiez l'électrovanne (fuite), le pressostat, la pompe de vidange ainsi que les connexions électriques

5) Erreur 05 : Les voyants Rinçage et Fin clignotent (pas de chauffage de l'eau)

- Si la sonde est défectueuse (ouverte ou coupée), l'**Erreur 05** s'affiche. Ensuite les périodes de chauffage sont «annulées» et la résistance déconnectée.
- Si la température n'augmente pas de 2° pendant un laps de temps de 15min (période de chauffage et seulement si la température est en dessous de 50°), l'**Erreur 05** s'affiche. Les périodes de chauffage sont «annulées» et la résistance déconnectée. Le programme ne fera plus aucun essai de chauffage jusqu'à la fin du programme.
- Si le temps de chauffage est écoulé et que la température programmée n'est pas atteinte, l'**Erreur 05** sera affichée. Le programme continuera jusqu'au prochain pas. S'il n'y a plus de chauffage, le programme finira le programme normalement en mode froid (sans chauffage).
 - Vérifiez la sonde de température, la résistance, le pressostat ainsi que les connexions électriques

6) Erreur 06 : Les voyants Essorage et Fin clignotent (moteur bloqué ou problème de tachymètre)

- Si le moteur est bloqué, il s'arrête durant 30 secondes. Ensuite il y a un nouvel essai. Au bout de 3 essais, la machine s'arrête et l'**Erreur 06** s'affiche.
- Quand la tachymètre est déconnectée ou non détectée, le moteur s'arrête durant 30 secondes. Ensuite, il y a un nouvel essai et le blocage du moteur est détecté. Après 3 essais, la machine s'arrête et l'**Erreur 06** s'affiche comme pour le blocage moteur.
 - Vérifiez le moteur, la tachymètre ainsi que les connexions électriques

8) Erreur 08 : Les voyants Rinçage, Essorage et Fin clignotent (le triac du moteur est en court circuit)

- Quand cette erreur est détectée, l'**Erreur 08** s'affiche et le programme s'arrête.
- Cette erreur se produit aussi si le moteur tourne et que la sécurité de porte est ouverte
 - Vérifiez le moteur (triac), la sécurité de porte ainsi que les connexions électriques

9) Erreur 10 : Les voyants clignotent (Problème de pressostat EPS)

- Vérifiez les connexions du pressostat EPS
- Changer le pressostat

Tableau récapitulatif des voyants et points à vérifier

Erreur	Voyant 1 Lavage	Voyant 2 Rinçage	Voyant 3 Essorage	Voyant 4 Fin	A Vérifier
01	✱	✱			Sécurité de porte Crochet de fermeture Electrovanne
02	✱		✱		Electrovanne Pressostat Filtre tuyau arrivée eau
03	✱			✱	Filtre de vidange Pompe de vidange
04		✱	✱		Pressostat Pompe de vidange Electrovanne
05		✱		✱	Sonde de température Résistance Connexions chauffage
06			✱	✱	Moteur Tachymètre
08		✱	✱	✱	Moteur
10	✱		✱	✱	Pressostat EPS

4) Sécurité de porte

Modèle 1 : La sécurité de porte est activée au début du programme. Elle est déverrouillée environ 2 minutes après la fin du programme.
Temps de verrouillage (20°C) = 2 à 6 sec.
Temps de déverrouillage (20°C) = 35 à 75 sec.
Voltage : 250 V
Ampérage : 16 (4) A

Test de la sécurité de porte modèle 1
La résistance à l'ohmmètre doit être 1000 ±50%



Modèle 2 : La sécurité de porte est activée au début du programme, afin d'empêcher la porte de s'ouvrir. Le verrouillage est généré par l'alimentation de PTC-bimétal, après max 6 secondes (220V), le bimétal sera chaud et prêt à fermer les contacts. Ainsi, la première impulsion à l'électro-aimant permet de fermer et bloquer le contact. La seconde impulsion ne provoque pas de modifications électriques et mécaniques. Il peut être déverrouillé par la troisième impulsion, le contact est ouvert, même si le PTC-bimétal reste sous tension.
-En cas de coupure de courant au cours d'un cycle de lavage, l'ensemble PTC-bimétal se refroidit et après minimum 60 sec (compte tenu de l'alimentation précédente de 30 sec min et T = 20 ° C), la porte se déverrouille et peut donc être ouverte.
-Si la porte est fermée lorsque le courant revient, l'ensemble PTC-bimétal va chauffer à nouveau, le curseur de verrouillage se bloque, le contact se ferme et le programme reprendra là où il s'est arrêté.

Voltage : 250V
Ampérage : 16 (4) A
La résistance à l'ohmmètre doit être 240 ±20% (25°C)



5) Pompe de vidange

La pompe de vidange fonctionne mécaniquement et électriquement. Elle sert à évacuer l'eau contenue dans la machine. Le moteur est asynchrone. Pour une meilleure performance, la pompe de vidange doit être nettoyée régulièrement.



Test de la pompe de vidange
 Voltage : 220 - 240 V
 Ampérage : 0,28A
 Puissance : 37 W
 Fréquence : 50 hz
 Résistance : 130 Ω ($\pm 5\%$)
 Evacuation : 17L/min (à 1m de haut)
 Protection thermique : oui



6) Pompe circulation (pour twinjet)

La pompe de circulation fonctionne mécaniquement et électriquement. Elle sert à faire circuler l'eau dans la machine (système Twinjet). Le moteur est asynchrone.



Test de la pompe de vidange
 Voltage : 220 - 240 V
 Fréquence : 50 hz
 Résistance : 169.5 Ω ($\pm 5\%$)
 La mesure en ohms doit être comprise entre 160 – 180 Ω



7) Sonde NTC

Cette sonde envoie un signal au module indiquant la température de l'eau dans la cuve. La valeur de la résistance (en ohm) diminue au fur et à mesure que la température augmente.







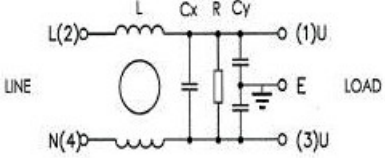

Test de la sonde NTC et mesures dans le tableau ci-dessous

Tem (°C)	R min (k Ω)	R max (k Ω)
-10	54,9	62,6
-5	43,0	48,6
0	33,9	38,1
5	27,0	30,1
10	21,6	23,9
15	17,4	19,1
20	14,1	15,4
25	11,5	12,5
30	9,4	10,2
35	7,8	8,3
40	6,4	6,9
45	5,4	5,7
50	4,5	4,7
55	3,8	3,9
60	3,2	3,3
65	2,7	2,8
70	2,3	2,4
75	1,9	2,0
80	1,7	1,8
85	1,4	1,5
90	1,2	1,3
95	1,1	1,1
100	0,9	1,0





8) Filtre anti-parasite

<p>Voltage : 250 V Ampérage : 16A Cx : 0,47 μF (\pm20%) Cy : 2 x 25 nF (\pm20%) L : 2 x 1 mH (\pm50,-%30) R : 680k (\pm10%)</p> 	
<p>Mesure de la résistance entre L et N = 680k (\pm10%)</p> 	
<p>Mesure de la résistance entre L et E (terre) = 42 – 47nF</p> 	

9) Pressostat

<p>Le pressostat sert à contrôler l'entrée d'eau ainsi que le niveau d'eau dans la cuve. Ce composant est contrôlé par le module. C'est un pressostat électronique EPS ; Un champ électromagnétique se produit en raison de la vibration de la membrane qui est sous pression dans la bobine. La partie de noyau est déplacé vers le haut et vers le bas par le champ électromagnétique. Le niveau d'eau est réglé par la fréquence qui est commandé par le circuit imprimé et des changements en fonction du déplacement de la partie de noyau. Pour contrôler la haute d'eau, procéder comme suit</p>	
<p>Ouvrez le hublot, et bloquer la sécurité de porte</p> 	<p>Sélectionner le programme 1 et démarrer le programme</p> 
<p>Arrêter le programme quand le tambour commence à tourner</p> 	<p>Mesurer la hauteur d'eau ; 10cm +/- 1</p> 

10) Résistance

<p>La résistance sert à chauffer l'eau contenue dans la cuve. Elle a 3 connexions : Phase, Neutre et Terre Type de résistance : Tubulaire avec sonde NTC Voltage : 250 V Puissance : 2000 W ($\pm 5\%$) Ω Résistance : 24,8 à 29,80 Thermostat de sécurité : 2 (sur chaque entrée)</p>	
	

11) Electrovanne

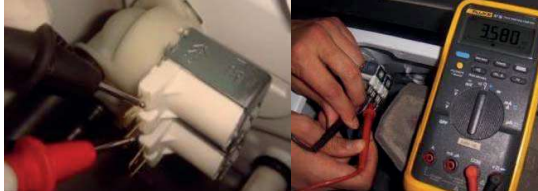
<p>L'électrovanne fonctionne mécaniquement et électriquement. Il sert à faire entrer l'eau dans la machine. Il est contrôlé par le module.</p>	
<p>Voltage : 220 - 240 V Ampérage : 8VA Fréquence : 50 hz Quantité d'eau : 7 L / min ($\pm 15\%$) Pression : 0,03 - 1 Mpa Mesure à l'ohmmètre : 3 à 4,5 k</p>	

12) Moteur

Tacho- socket terminal = tachymètre
Rotor coll socket terminal = Rotor moteur
Stator coll socket terminal = Stator moteur
Tapple field coll socket terminal = Moteur haute vitesse et gros litrage

MOTOR KODU	FIRMA	STATOR (TAM SARGI) (ohm)	TAKO (ohm)	STATOR (YARIM SARGI) (ohm)	SICAKLIK
32003988	ACC	3.30-+7%	184-+7%	1.20-+7%	20 °C
32004905	ACC	2.70-+7%	184-+7%	1.04-+7%	20 °C
32006966	ACC	3.00-+7%	184-+7%	1.50-+7%	20 °C
32007450	ACC	2.70-+7%	184-+7%	1.08-+7%	20 °C
32004572	ACC	1.20-+7%	184-+7%	0.80-+7%	20 °C
32008809	ACC	0.96-+7%	184-+7%	-	20 °C
30027193	ANAIMEP	1.87-+7%	180-+10%	-	20 °C
30023397	ANAIMEP	1.75-+7%	180-+10%	-	20 °C
32002064	ANAIMEP	2.01-+7%	180-+7%	-	20 °C
32003425	ANAIMEP	2.01-+7%	180-+7%	-	20 °C
32000536	ASKOLL (CESET)	1.01-+7%	68.7-+7%	-	20 °C
32000271	ASKOLL (CESET)	1.40-+7%	68.7-+7%	0.56-+7%	20 °C
32000535	ASKOLL (CESET)	1.24-+7%	68.7-+7%	-	20 °C
30027193	ASKOLL (CESET)	2.26-+7%	68.7-+7%	-	20 °C
32008661	ASKOLL (CESET)	1.90-+7%	68.7-+7%	0.74-+7%	20 °C
30023397	ASKOLL (CESET)	1.83-+7%	68.7-+7%	-	20 °C
32004970	ATB	1.62-+7%	87-+12%	-	20 °C
32004969	ATB	1.62-+7%	87-+12%	0.81-+7%	20 °C
32009041	ATB	1.62-+7%	87-+12%	0.81-+7%	20 °C
32004968	ATB	1.20-+7%	87-+12%	-	20 °C
32009040	ATB	1.20-+7%	87-+12%	-	20 °C
32008859	BROAD OCEAN	2.15-+7%	66.7-+7%	-	20 °C
32008860	BROAD OCEAN	2.15-+7%	66.7-+7%	-	20 °C
32005496	IDEA	4.80-+7%	227-+7%	-	20 °C
32007954	WELLING	2.08-+7%	66.6-+7%	-	20 °C
32007955	WELLING	1.59-+7%	66.6-+7%	-	20 °C
32008852	WELLING	2.00-+7%	66.6-+7%	-	20 °C
32008853	WELLING	2.15-+7%	66.6-+7%	-	20 °C

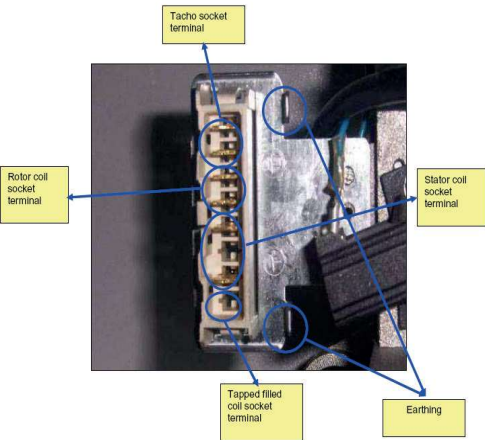



13) Module DC (pour moteur DC)

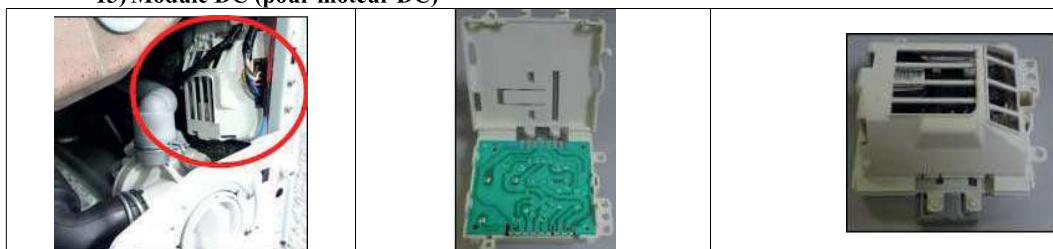

14) Module (démontage)

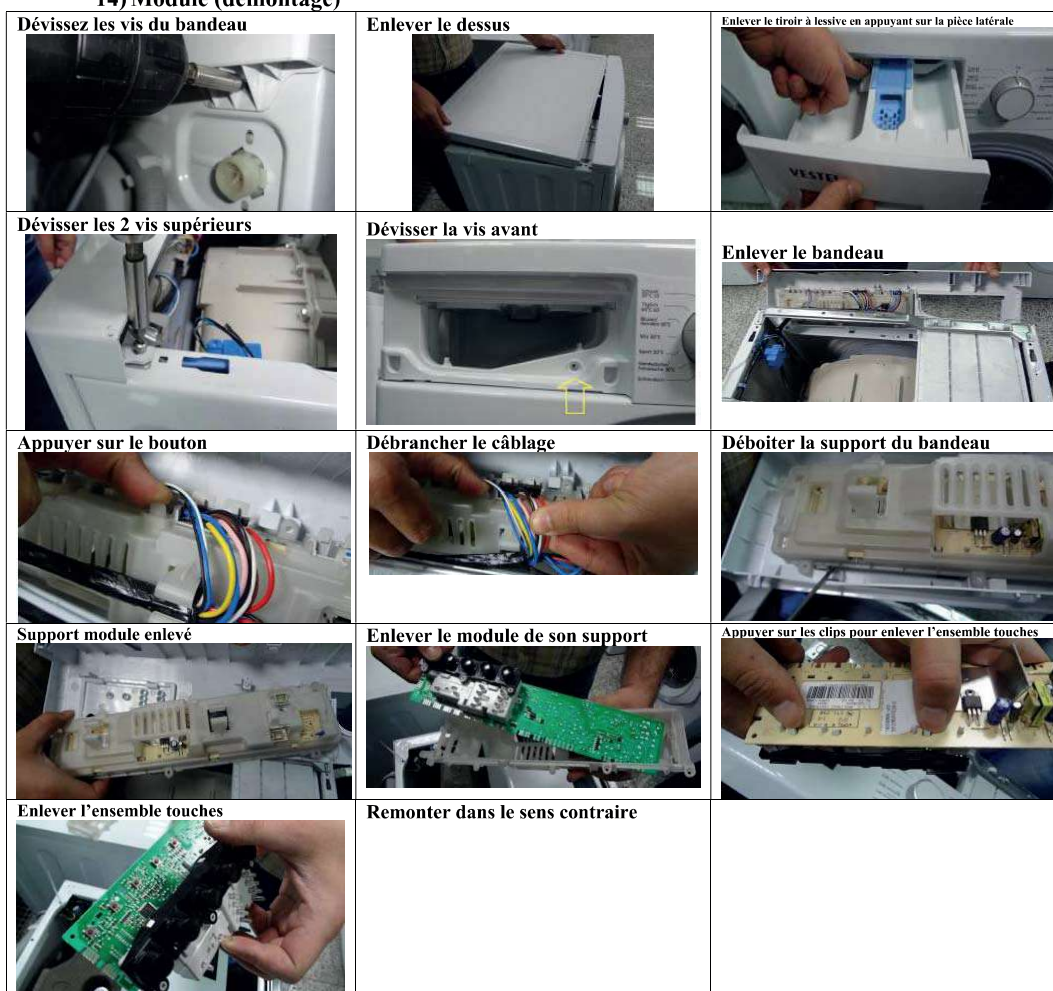









































15) Poulie + courroie (démontage et remontage)

<p>Insérer la poulie</p> 	<p>Placer la poulie</p> 	<p>Vérifier la mise en place</p> 
<p>Mettre du frein filet loctite</p> 	<p>TX 40 TORX (39,5-40,5Nm)</p> 	<p>Insérer la courroie</p> 
<p>Mettre la courroie sur l'axe moteur et tournez la poulie</p> 	<p>Pour démonter, bloquer la poulie à l'aide d'un tournevis</p> 	<p>Desserrer la vis et opérer à l'inverse du montage</p> 

16) Cuve (démontage et remontage)

<p>Démonter le dessus</p> 	<p>Enlever le dessus</p> 	<p>Dévisser les vis du hublot</p> 
<p>Déboîter vers le haut le hublot</p> 	<p>Déboîter le collier extérieur du joint de hublot</p> 	<p>Enlever le collier</p> 
<p>Enlever le tiroir à produit</p> 	<p>Enlever le tiroir à produit</p> 	<p>Dévisser les vis du bandeau</p> 
<p>Dévisser les vis du bandeau</p> 	<p>Enlever le bandeau</p> 	<p>Déconnecter le module</p> 

<p>Démonter la trappe d'accès</p> 	<p>Démonter la trappe d'accès</p> 	<p>Démonter les vis</p> 
<p>Dévisser les vis du panneau avant</p> 	<p>Dévisser les vis de la sécurité de porte</p> 	<p>Dévisser les vis de la cornière supérieure</p> 
<p>Dévisser les vis de la cornière supérieure</p> 	<p>Enlever les vis de la cornière supérieure</p> 	<p>Enlever l'intercalaire de pompe</p> 
<p>Enlever le panneau avant</p> 	<p>Enlever le panneau avant</p> 	<p>Déclipser la boîte à produit de la cornière</p> 
<p>Démonter la durite boîte/cuve</p> 	<p>Débrancher les 4 fils de l'électrovanne</p> 	<p>Démonter l'électrovanne (1/4 de tour)</p> 
<p>Dévisser la vis supérieur de boîte</p> 	<p>Enlever la boîte + électrovanne</p> 	<p>Débrancher le filtre anti-parasite</p> 
<p>Démonter les 2 vis de l'anti-parasite</p> 	<p>Enlever le câble d'alimentation</p> 	<p>Enlever l'anti-parasite</p> 
<p>Débrancher le pressostat EPS</p> 	<p>Démonter le pressostat EPS</p> 	<p>Enlever le collier du tuyau pressostat</p> 

<p>Débrancher la sécurité de porte</p> 	<p>Enlever le collier durite pompe/tuyau vidange</p> 	<p>Enlever le collier durite cuve/pompe</p> 
<p>Débrancher la pompe de vidange</p> 	<p>Dévisser les 4 vis de la pompe de vidange</p> 	<p>Dévisser les vis du contre-poids avant</p> 
<p>Enlever le contre-poids avant</p> 	<p>Débrancher la résistance</p> 	<p>Dévisser l'écrou central fixation résistance (8mm)</p> 
<p>Enlever la résistance</p> 	<p>Démonter le collier joint/cuve</p> 	<p>Démonter le collier joint de hublot</p> 
<p>Dévisser les vis du contre-poids supérieur</p> 	<p>Enlever le contre-poids supérieur</p> 	<p>Débrancher le moteur</p> 
<p>Couper les fixations câblage</p> 	<p>Démonter les 4 vis de la traverse supérieure</p> 	<p>Démonter l'ensemble cuve</p> 
<p>Enlever les clips de fixation amortisseur</p> 	<p>Démonter la courroie</p> 	<p>Dévisser la vis centrale poulie</p> 
<p>Démonter la poulie</p> 	<p>Dévisser les vis de fixation moteur</p> 	<p>Démonter le moteur</p> 

<p>Démonter le collier durite boîte/cuve</p> 	<p>Dévisser la vis fixation chambre d'air pressostat</p> 	<p>Démonter le collier durite cuve/pompe</p> 
<p>Dévisser les vis de fixation des ½ cuves</p> 	<p>Enlever la ½ cuve avant</p> 	<p>Enlever le tambour</p> 

Pour remonter l'ensemble, faites les opérations dans le sens contraire

17) Sécurité enfant

Activation de la sécurité Enfant :

Après avoir démarré un programme, pour mettre en fonction la "sécurité enfant", appuyer simultanément sur les 2 touches de fonctions supplémentaires indiquées par une clef (SW2 et SW3). Les 2 voyants de ces touches clignoteront 4 fois indiquant que la sécurité enfant est verrouillée. Ainsi, votre lave linge sera protégé de toute manipulation malencontreuse. Quand le programme sera terminé, il sera nécessaire de ré-appuyer sur ces 2 touches pour annuler la sécurité enfant (Attention, le fait de mettre la manette programme sur "0" n'annule pas la sécurité enfant).

Si vous appuyez sur n'importe quel bouton lorsque le verrou sécurité enfant est activé, les 2 LED de fonctions supplémentaires se mettent à clignoter sur l'écran.

Si vous avez programmé un lavage avec la sécurité enfant, et si vous désirez changer de programme, il sera nécessaire d'annuler la sécurité enfant, sinon, il sera impossible de choisir le nouveau programme (le fait de mettre la manette programme sur "0" n'annule pas la sécurité enfant)

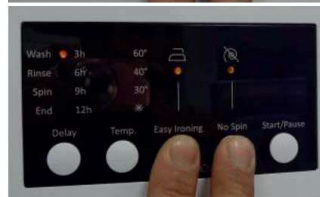
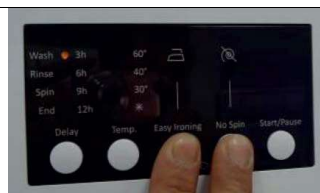

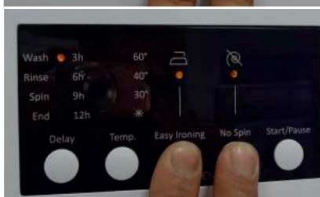
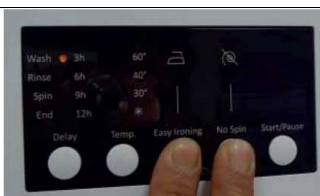

Désactivation de la sécurité Enfant :

Pour désactiver la sécurité enfant, il suffira d'appuyer de nouveau sur les 2 touches de fonctions supplémentaires indiquées par une clef (en mettant la manette programme sur n'importe quel programme). Les 2 voyants de ces touches clignoteront 4 fois pour indiquer que la sécurité enfant est dé-verrouillée (le fait de mettre la manette programme sur "0" n'annule pas la sécurité enfant).



AUTORÉPARATION / SELF-REPAIR

Consignes de Sécurité

	<ul style="list-style-type: none">• Le symbole de l'éclair dans un triangle équilatéral attire l'attention de l'utilisateur sur la présence, dans le boîtier de l'appareil, d'une tension élevée, non isolée, dont l'amplitude pourrait être suffisante pour constituer un risque de décharge électrique sur les personnes.• The lightning in a triangle symbol is to warn the user of an uninsulated high voltage in the device's system that could be strong enough to pose an electric shock hazard for people.
	<ul style="list-style-type: none">• Le point d'exclamation inscrit dans un triangle équilatéral attire l'attention de l'utilisateur sur la présence de consignes de sécurité importantes de fonctionnement ou de maintenance (entretien courant) dans la notice accompagnant l'appareil.• The exclamation mark in a triangle symbol is used to draw the user's attention to key operational or maintenance (routine maintenance) safety instructions in the instructions accompanying the appliance.

- Travaillez dans un environnement dégagé et éloigné de toutes substances inflammables ou explosives à proximité de votre appareil.
- Ne manipulez pas l'appareil ou le cordon d'alimentation avec les mains mouillées.
- Portez un équipement de protection (gants, lunettes de sécurité, etc.) pour prévenir les blessures et les chocs électriques pendant l'entretien, le démontage ou la réparation de votre appareil.
- **Avant toute intervention d'entretien, de démontage ou de réparation :**
 - » **Débranchez les prises d'alimentation CA et/ou CC de votre prise secteur.**
 - » **Fermez l'arrivée d'eau. Débranchez le tuyau flexible d'alimentation en eau ainsi que le tuyau d'évacuation.**
- Ne tirez jamais sur le cordon d'alimentation pour le débrancher mais toujours au niveau de la fiche.
- Si le câble d'alimentation de votre appareil est endommagé, il doit être remplacé par votre revendeur, son service après-vente ou une personne de qualification similaire afin d'éviter tout danger. Ne mettez jamais l'appareil en marche si le cordon d'alimentation ou la prise est endommagé(e).
- Entretien: retirez les poussières ou tout corps étranger dans le produit, les câbles et les raccordements.
- Si vous devez coucher le lave-linge, posez le délicatement et uniquement sur le côté ou sur la face arrière en utilisant une protection au sol.
- Lorsqu'une ou des pièces doivent être changées, assurez-vous que le technicien a utilisé des pièces de rechange d'origine ou comportant les mêmes caractéristiques et les mêmes performances que celles-ci.
- Une pièce de remplacement qui ne possède pas les mêmes caractéristiques de sécurité que la pièce de remplacement recommandée peut provoquer un choc électrique, un incendie et/ou présenter d'autres dangers.
- Réinstallez les éléments démontés à leur emplacement d'origine. Vérifiez toujours que les vis, les composants et le câblage ont été correctement réinstallés.
- Assurez-vous que l'espace autour des pièces entretenues ou échangées n'a subi aucun dommage.
- Si vous utilisez un instrument de mesure, raccordez toujours un fil de terre de l'instrument de test à la mise à la terre du châssis de l'instrument avant de relier le fil positif ; retirez toujours le fil de terre de l'instrument en dernier.



Safety instructions

- Work in an open environment away from any flammable or explosive substances near your device.
- Do not handle the appliance or the power cord with wet hands.
- Wear protective equipment (gloves, safety glasses, etc.) to prevent injury and electric shock during maintenance, disassembly or repair of your device.
- **Before any maintenance, disassembly or repair work:**
 - » **Disconnect the AC and / or DC power plugs from your outlet.**
 - » **Turn off the water supply. Disconnect the water supply hose and the drain hose.**
- Never pull on the power cord to disconnect it, always at the plug.
- If the power cable of your appliance is damaged, it must be replaced by your dealer, its after-sales service or a similarly qualified person in order to avoid any danger. Never start the product if the power cord or plug is damaged.
- Remove dust or any foreign object in the product, cables and connections.
- If you have to lay the washing machine down, place it gently and only on its side or on the back, using a floor protection.
- When one or more parts must be changed, make sure that the technician has used spare parts that are original or have the same characteristics and performance as these.
- A replacement part that does not have the same safety characteristics as the recommended replacement part may provide electric shock, fire and / or other hazards.
- Reinstall the removed items in their original locations. Check that the components have always been correctly reinstalled.
- Make sure that the space around the serviced or exchanged parts has not been damaged.
- If you are using a measuring instrument, always connect a test instrument ground wire to the instrument chassis ground before connecting the positive wire; Always remove the ground wire from the measuring instrument last.

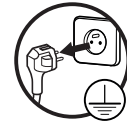

RAPPEL DES CONSIGNES ÉLÉMENTAIRES D'ENTRETIEN / REMINDER OF BASIC MAINTENANCE INSTRUCTIONS

Nettoyage de la surface extérieure de l'appareil

- Pour nettoyer l'extérieur de l'appareil, utilisez une éponge imbibée d'eau tiède savonneuse.
- N'utilisez pas de produits détergents abrasifs ni de solvants.
- Séchez soigneusement à l'aide d'un chiffon doux.

Nettoyage du tiroir à produits lessiviels

Il est recommandé de retirer régulièrement toute accumulation de résidus de détergent dans le tiroir à produits. Nettoyez celui-ci ainsi que ses accessoires (cloison séparatrice) tous les 4 à 5 cycles de lavage.

Pour cela, procédez comme suit :

1. Retirez le tiroir à produits en le tirant vers vous et en appuyant sur la zone encadrée comme indiqué sur le schéma ci-dessous.

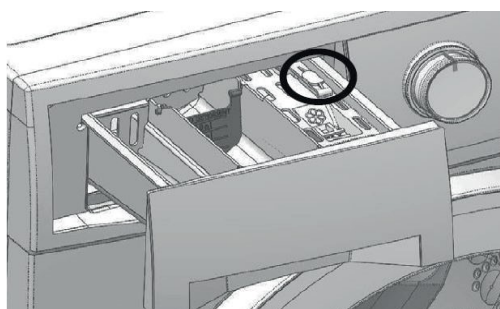

Lavez le tiroir à produits à l'eau tiède et avec une petite brosse à poils souples puis, séchez-le avec un chiffon doux.

2. Puis, remplacez le tiroir à produits dans son logement.

Nettoyage des filtres du tuyau d'arrivée d'eau

Un filtre se trouve à chaque extrémité du tuyau d'arrivée d'eau. Ces filtres empêchent les substances étrangères et la saleté qui se trouve dans l'eau de pénétrer dans l'appareil. Ces filtres doivent être nettoyés régulièrement.

1. Mettez le lave-linge à l'arrêt et débranchez le cordon d'alimentation.
2. Fermez le robinet.

1. Dévissez le tuyau d'arrivée d'eau à l'arrivée d'eau et au point de raccordement de l'appareil.
2. Extrayez les filtres ainsi que leurs joints et nettoyez-les soigneusement à l'eau du robinet avec une brosse adaptée. Si les filtres sont très sales, vous pouvez les retirer à l'aide d'une pince.
3. Remplacez soigneusement les filtres et les joints et resserrez soigneusement le tuyau à la main.

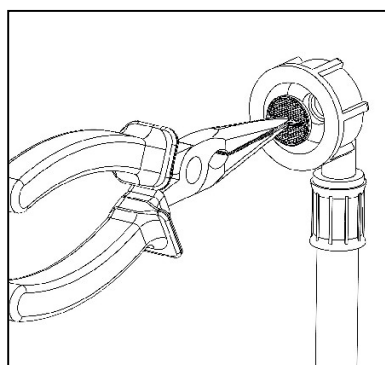
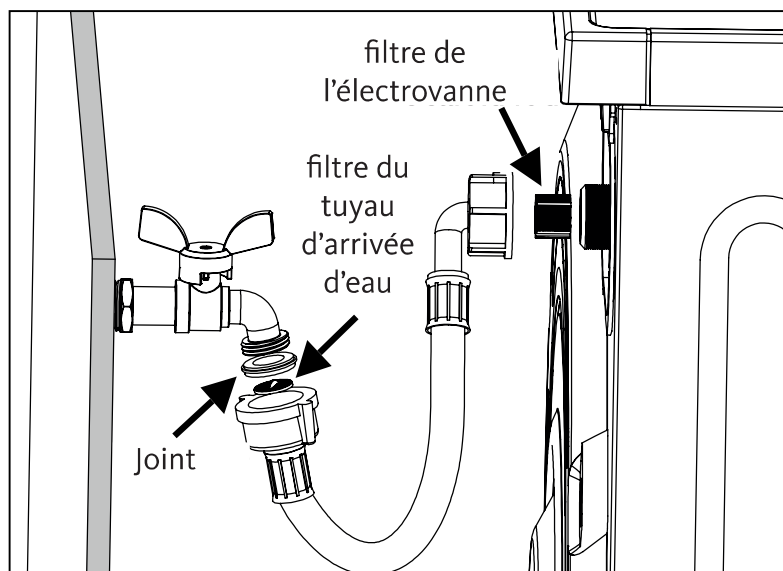

Retrait du filtre du tuyau d'arrivée d'eau

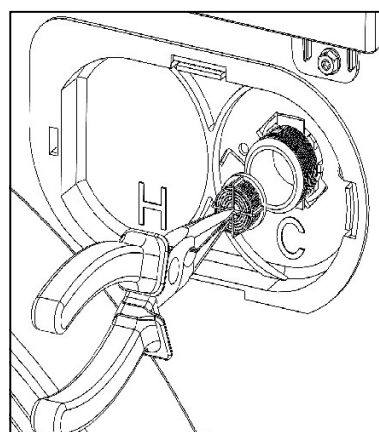

Retrait du filtre de l'électrovanne

Évacuation de l'eau restante et nettoyage du filtre de la pompe de vidange

Votre appareil est équipé d'un système de filtration qui empêche les éléments solides comme les boutons, les pièces, et les fibres de tissu, d'obstruer l'hélice de la pompe de vidange au cours de l'évacuation de l'eau.

Si votre appareil n'évacue pas l'eau, il se peut que le filtre soit obstrué. L'eau doit être vidangée manuellement afin de nettoyer le filtre de la pompe.

Par ailleurs, vous pouvez être amené à devoir évacuer l'eau complètement dans les cas suivants :

- avant de transporter l'appareil (en cas de déménagement par exemple),
- en cas de risque de gel.

Attention ! De l'eau à 90 °C peut se trouver dans le lave-linge. De ce fait, le filtre ne doit être nettoyé qu'après refroidissement de l'eau chaude qui se trouve à l'intérieur, afin d'éviter tout risque de brûlure.

1. Mettez le lave-linge à l'arrêt et débranchez-le.
2. Munissez-vous d'une pièce de monnaie et utilisez-la afin d'ouvrir la trappe.
3. Placez un récipient sous la trappe afin de recueillir l'eau résiduelle.

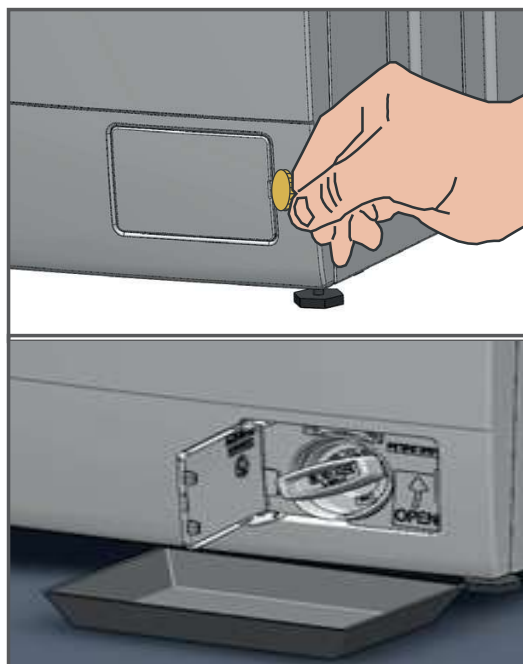

Important : en cas de blocage du circuit, la quantité d'eau peut être importante !

1. Dévissez légèrement le filtre afin que l'eau s'écoule.



2. Lorsque l'eau s'est écoulée, sortez complètement le filtre de son logement afin de le nettoyer. Retirez les éventuels corps étrangers.

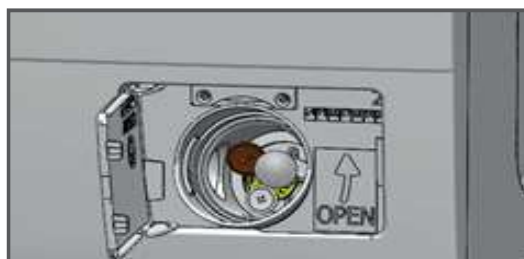

3. Remettez le filtre en place en le vissant, puis refermez la trappe.

Attention : si vous ne réinstallez pas correctement le filtre, de l'eau s'écoulera du lave-linge !

Cleaning the exterior of the appliance

- To clean the appliance exterior, use a sponge soaked in warm soapy water.
- Do not use abrasive detergents or solvents.
- Dry thoroughly with a soft cloth.

Cleaning the detergent drawer

It is recommended that any accumulation of detergent residue be removed from the detergent drawer on a regular basis. Clean this and its accessories (separator) every 4 or 5 wash cycles.

To do this, proceed as follows:

1. Remove the detergent drawer by pulling it towards you and pressing on the area circled as shown on the following diagram.

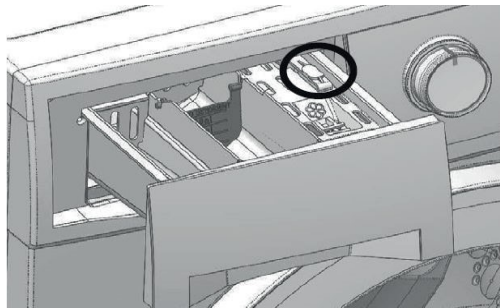

Wash the detergent drawer with warm water and a small, soft-bristled brush, then dry with a soft cloth.

2. Then replace the detergent drawer into its housing.

Cleaning the water supply hose filters

There is a filter at each end of the water supply hose. These filters prevent the foreign bodies and dirt found in water from penetrating the appliance. These filters must be cleaned regularly.

1. Stop the washing machine and unplug the power cord.
2. Turn off the tap.
3. Unscrew the water supply hose from the water inlet and washing machine connection point.
4. Remove the filters and their seals and clean these thoroughly using tap water and a suitable brush. If the filters are very dirty, you can remove them using pliers.

1. Replace the filters and seals carefully and re-tighten the hose carefully by hand.

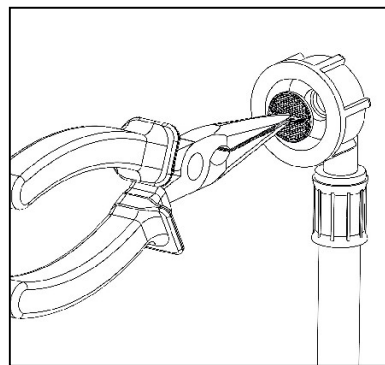
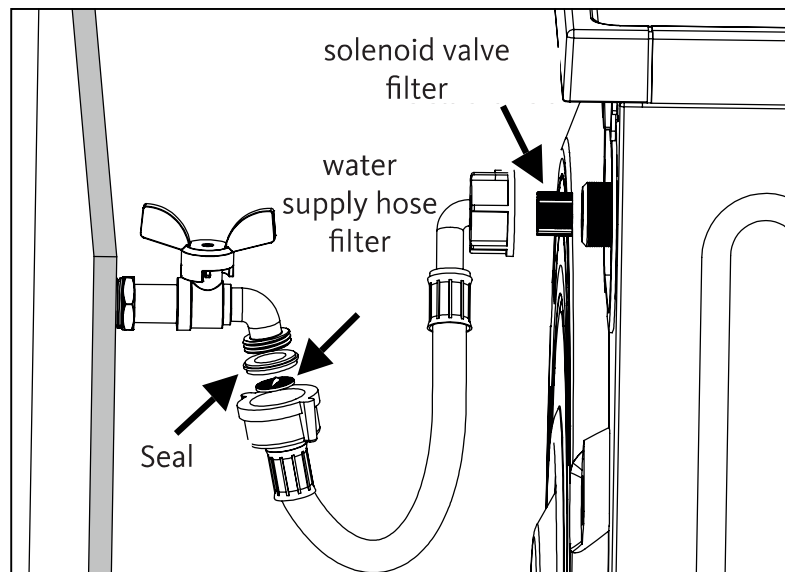

Removing the water inlet hose filter

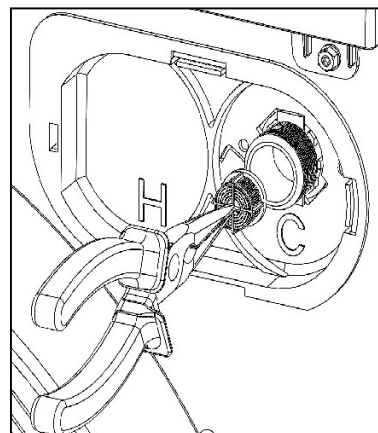

Removing the solenoid valve filter

Draining remaining water and cleaning the drain pump filter

Your appliance is equipped with a filtration system that prevents solid matter such as buttons, coins and fabric fibres from obstructing the drain pump blades when draining the water.

If your appliance does not drain the water, the filter may be clogged. The water must be drained manually in order to clean the pump filter.

Furthermore, you may have to drain the water completely in the following cases:

- before transporting the appliance (if moving home, for example),
- if there is a risk of frost.

Caution: The washing machine may contain water at 90°C. As a result, the filter must only be cleaned after the hot water inside is cooled, in order to prevent any risk of burns.

1. Stop the washing machine and unplug the power cord.
2. Undo the cover using a coin.

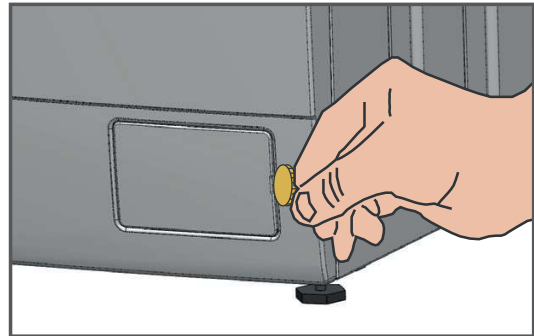

3. Place a container under the cover to collect the residual water.



Important: if the circuit is blocked, there may be a lot of water!

4. Unscrew the filter slightly so that the water runs.



5. When the water has run out, remove the filter completely from its housing in order to clean it. Remove any foreign bodies.

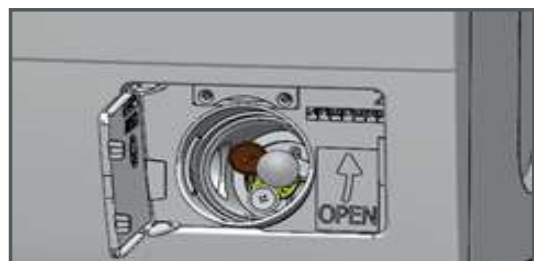

6. Replace the filter by screwing it up, then close the cover again.

Caution: If you do not reinstall the filter correctly, the water will run out of the washing machine!

CENTRES DE SERVICES AGREES

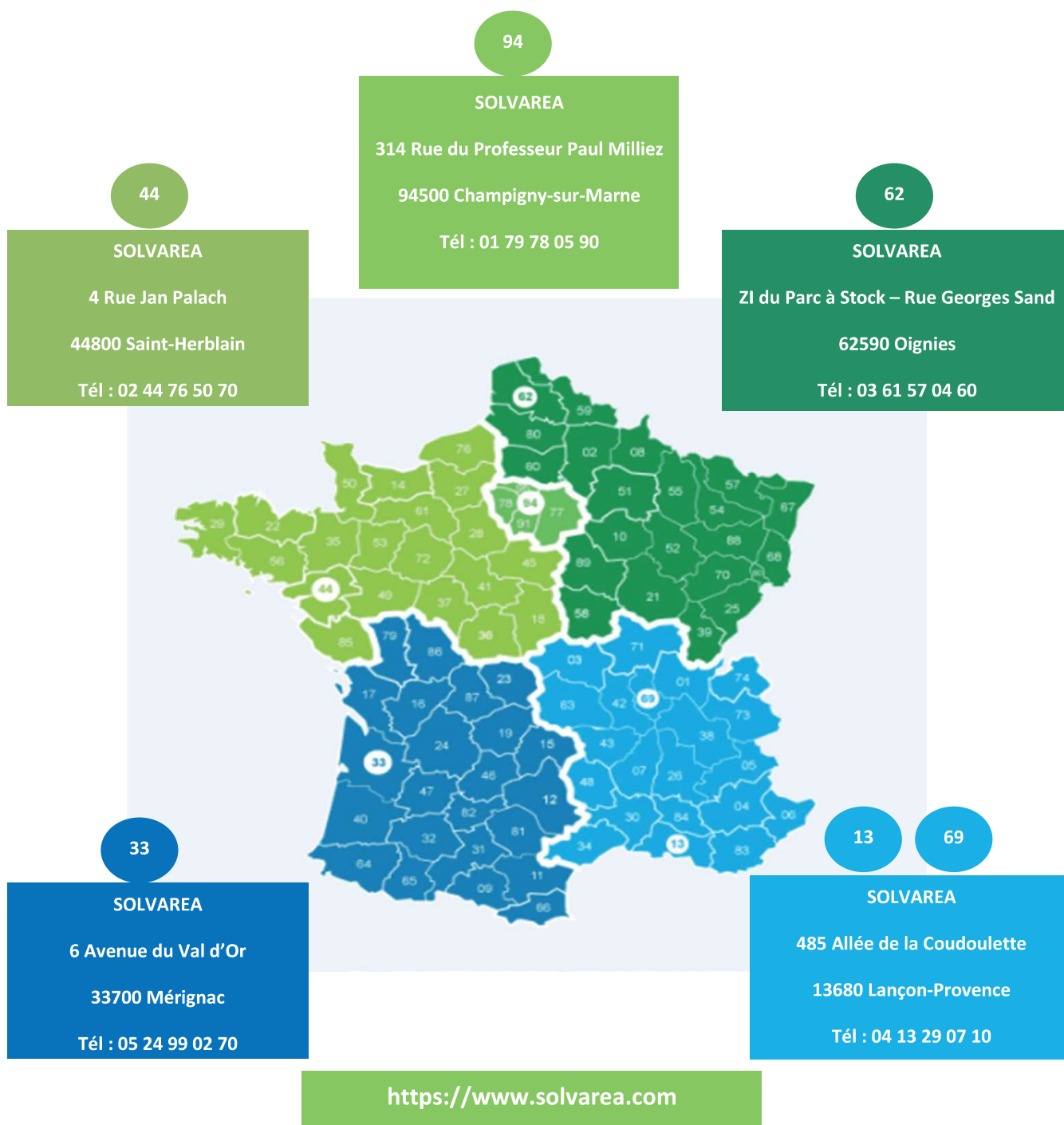

Hors garantie, retrouvez la liste de réparateurs identifiés par l'ADEME à l'adresse www.annuaire-reparation.fr

Out of warranty, find the list of repairers identified by ADEME at www.annuaire-reparation.fr