

# LISTO



**Aide à la réparation / Aftersales solutions**

**Téléviseur / TV**  
**24HDCAC843**

**Cette notice a pour but de vous donner les informations principales vous permettant d'entretenir ou de dépanner votre téléviseur.**

**Des consignes de sécurité complètent les consignes d'installation et d'utilisation que vous retrouvez dans la notice d'utilisation de votre appareil.**

## AVERTISSEMENT

Pour votre sécurité, nous recommandons de confier les réparations et l'entretien exclusivement à des professionnels qualifiés tout au long de la vie de votre appareil. Pendant la période de garantie de votre appareil, confiez l'entretien ou les réparations à un personnel qualifié et autorisé.

Tout démontage ou dommage au produit causé par une tentative de réparation du produit par une personne non agréée pourra engendrer une exclusion de garantie si le lien entre la tentative d'auto réparation et le dysfonctionnement rencontré est établi.

En cas de réparation du produit effectuée par une personne non agréée, ou par l'utilisateur lui-même, Sourcing & Création ne peut être tenu responsable de tout dommage causé au produit, ou de toute blessure, dans la mesure où ils sont liés à une maladresse de l'utilisateur ou au non-respect par ce dernier des consignes de réparation du produit.

L'utilisateur peut procéder à une réparation par lui-même sur les pièces de rechange suivantes : télécommande, pieds du téléviseur, remplacement de l'adaptateur 12V.

Les réparations et tentatives de réparation par l'utilisateur pour les pièces ne figurant pas dans cette liste et/ou ne suivant pas les instructions de sécurité, pourraient donner lieu à des problèmes de sécurité non imputables à Sourcing & Création.

En outre, pour garantir la sécurité du produit et de l'utilisateur, la réparation doit être effectuée en suivant les instructions de sécurité mentionnées ci après.

Il est donc fortement recommandé aux utilisateurs de s'abstenir de tenter d'effectuer des réparations ne figurant pas sur la liste des pièces de rechange mentionnées, en s'adressant dans ce cas à des réparateurs professionnels autorisés ou agréés. Au contraire, de telles tentatives de la part des utilisateurs peuvent causer des problèmes de sécurité et endommager le produit, provoquer un incendie, une électrocution et des blessures corporelles graves.

**The purpose of this manual is to give you the main information allowing you to maintain or troubleshoot your washing machine.**

**Safety instructions supplement the installation and use instructions that you find in the manual for your device.**

## WARNING

For your safety, we recommend that repairs and maintenance be carried out exclusively by qualified professionals throughout the life of your device. During the warranty period of your device, entrust maintenance or repairs to qualified and authorized personnel.

Any disassembly or damage to the product caused by an attempt to repair the product by an unauthorized person may result in an exclusion of warranty if the link between the attempted self-repair and the malfunction encountered is established.

In the event of repair of the product carried out by an unauthorized person, or by the user himself, Sourcing & Création cannot be held responsible for any damage caused to the product, or any injury, insofar as they are related to clumsiness on the part of the user or non-compliance by the latter with the product repair instructions

The user can repair the following spare parts himself: remote control, TV stands, replacement of the 12V adapter.

Repairs and attempted repairs by the user for parts not appearing in this list and / or not following the safety instructions, could give rise to safety problems not attributable to Sourcing & Création.

In addition, to ensure the safety of the product and the user, the repair must be carried out following the safety instructions mentioned below.

It is therefore strongly recommended that users refrain from attempting to carry out repairs that are not on the list of spare parts mentioned, in this case contacting authorized or approved professional repairers. On the contrary, such attempts by users may cause safety problems and damage the product, cause fire, electric shock, and serious bodily injury. professional repairers. On the contrary, such attempts by users may cause safety problems and damage the product, cause fire, electric shock, and serious bodily injury.

## CONTENU / TABLE OF CONTENT

- Consignes de sécurité pour l'entretien ou le démontage de votre appareil / Safety instructions related to the maintenance or disassembly of your product.
- Outils nécessaires / Necessary Tools.
- Vue éclatée / Exploded view.
- Liste des pièces détachées / Spare parts list.
- Codes erreurs / Errors codes.
- Schémas électriques et électroniques / Electric and electronic diagrams.

## CONSIGNES DE SÉCURITÉ

- Travaillez dans un environnement dégagé et éloigné de toutes substances inflammables ou explosives à proximité de votre appareil.
- Pour le nettoyage de votre appareil, n'utilisez pas de solvants, de produits contenant de l'alcool et de produits pétrochimiques. Évitez l'usage d'aérosols. Utilisez un chiffon doux et sec uniquement.
- Ne manipulez pas l'appareil ou le cordon d'alimentation avec les mains mouillées.
- Portez un équipement de protection (gants, lunettes de sécurité, etc.) pour prévenir les blessures et les chocs électriques pendant l'entretien, le démontage ou la réparation de votre appareil.
- Avant toute intervention d'entretien, de démontage ou de réparation, débranchez les prises d'alimentation CA et/ou CC de votre prise secteur.
- Après avoir débranché votre appareil, attendez 15 minutes avant de procéder à l'ouverture de celui-ci : en effet, pour accéder aux platines en toute sécurité, il est nécessaire de laisser les éléments accumulateurs se décharger afin d'éviter tout risque de choc électrique ou d'électrisation.
- Retirez les poussières ou tout corps étranger dans le produit, les câbles et les raccordements.
- Lorsqu'une ou des pièces doivent être changées, assurez-vous que des pièces de rechange d'origine ou comportant les mêmes caractéristiques et les mêmes performances que celles-ci ont été utilisées.
- Une pièce de remplacement qui ne possède pas les mêmes caractéristiques de sécurité que la pièce de remplacement recommandée peut provoquer un choc électrique, un incendie et/ou présenter d'autres dangers.
- Réinstallez les éléments démontés à leur emplacement d'origine. Vérifiez que les vis, les connecteurs, les composants, les nappes et câblages ont été correctement réinstallés.
- Assurez-vous que l'espace autour des pièces entretenues ou échangées n'a subi aucun dommage.
- Assurez-vous que les fils ne sont pas pincés ou qu'aucun composant ne se trouve entre le châssis et d'autres pièces métalliques du téléviseur.
- Vérifiez l'ensemble des dispositifs de protection: matériaux d'isolation, panneau arrière, boutons de commande, boucliers de réglage ou de compartiment, les réseaux de condensateurs, résistances d'isolement, isolateurs mécaniques, etc.»»
- Si vous utilisez un appareil de mesure, raccordez toujours le fil de masse de l'instrument de mesure à la mise à la masse du châssis de l'appareil avant de relier le fil positif ; retirez toujours le fil de masse de l'instrument de mesure en dernier.











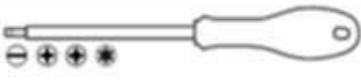

## SAFETY INSTRUCTIONS

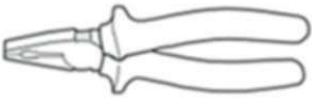

- Work in an open environment away from any flammable or explosive substances near your device.
- To clean your device, do not use solvents, products containing alcohol and petrochemicals. Avoid the use of aerosols. Use a soft, dry cloth only.
- Do not handle the appliance or the power cord with wet hands.
- Wear protective equipment (gloves, safety glasses, etc.) to prevent injury and electric shock during maintenance, disassembly or repair of your device.
- Before any maintenance, disassembly or repair work, disconnect the AC and / or DC power plugs from your outlet.
- Wait 15 minutes before opening your device : to access the boards safely, it is necessary to let the accumulator cells discharge to avoid any risk of electric shock or electrocution.
- Remove dust or any foreign object in the product, cables and connections.
- When one or more parts need to be changed, make sure that spare parts that are original or have the same characteristics and performance as these have been used.
- A replacement part that does not have the same safety characteristics as the recommended replacement part may cause electric shock, fire and / or other hazards.
- Reinstall the disassembled items in their original locations. Check that the screws, connectors, components, cables and cabling have been correctly reinstalled.
- Make sure that the space around the serviced or exchanged parts has not been damaged.
- Make sure that the wires are not pinched or that there are no components between the frame and other metal parts of the TV.
- Check all protective devices: insulation materials, rear panel, control buttons, adjustment or compartment shields, capacitor networks, insulation resistors, mechanical insulators, etc. «.»
- If you are using a measuring device, always connect the measuring instrument's ground wire to the device chassis ground before connecting the positive wire; Always remove the ground wire from the measuring instrument last.

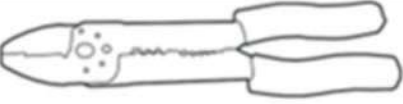

	<ul style="list-style-type: none"> <li>• Le symbole de l'éclair dans un triangle équilatéral attire l'attention de l'utilisateur sur la présence, dans le boîtier de l'appareil, d'une tension élevée, non isolée, dont l'amplitude pourrait être suffisante pour constituer un risque de décharge électrique sur les personnes.</li> <li>• The lightning in a triangle symbol is to warn the user of an uninsulated high voltage in the device's system that could be strong enough to pose an electric shock hazard for people.</li> </ul>
	<ul style="list-style-type: none"> <li>• Le point d'exclamation inscrit dans un triangle équilatéral attire l'attention de l'utilisateur sur la présence de consignes de sécurité importantes de fonctionnement ou de maintenance (entretien courant) dans la notice accompagnant l'appareil.</li> <li>• The exclamation mark in a triangle symbol is used to draw the user's attention to key operational or maintenance (routine maintenance) safety instructions in the instructions accompanying the appliance.</li> </ul>

## OUTILS / TOOLS

Type d'outil / Tool type	Illustration / Drawing	Spécificité / Specificity (Normes et autres/ Standards and others)	Commentaire / Remark
Jeu de tournevis à tête fendue, à empreinte cruciforme, à empreinte pozidriv, à empreinte torx Screwdriver Set Slotted, Phillips Head, Pozidriv Drive, Torx Drive		ISO 2380, ISO 8764, ISO 10664 Mention VDE*	Indispensable / essential
Jeu de clés pour vis à 6 pans creux et torx Set of keys for hexagon socket and torx screws		ISO 2936	Indispensable / essential
Jeu de clés mixtes de 8 à 19 (8-10-11-12-13-14-16-17-18-19) Set of combination wrenches 8 to 19 (8-10-11-12-13-14-16-17-18-19)		ISO 7738	Indispensable / essential
Pince universelle Universal pliers		ISO 5746 Mention VDE*	Optionnel / Optional
Pince à bec demi-rond Half-round nose pliers		ISO 5745 Mention VDE*	Optionnel / Optional
Pince coupante diagonale Diagonal cutters		ISO 5749 Mention VDE*	Optionnel / Optional
Pince multiprise Multigrip pliers		ISO 8976 Mention VDE*	Optionnel / Optional
Pince universelle pour dénuder et sertir Universal stripping pliers and crimp			Optionnel / Optional
Levier Pry tool		Plastique glissant, rigide et dur Slippery, rigid and hard plastic	Indispensable / essential
Pincette Tweezers		Antistatique Antistatic	Optionnel / Optional
Couteau universel (cutter) Universal knife (cutter)		Avec lame rétractable With retractable blade	Optionnel / Optional

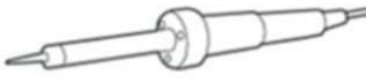
Loupe Magnifying glass			Optionnel / Optional
Pistolet à colle Hot glue gun		<b>Utilisation :</b> point de colle pour fixer les câblages, en remplacement des adhésifs défectueux Use: glue point to fix cables, replacing defective adhesives	Optionnel / Optional
Multimètre Multimeter		<b>Fonctions mesurées :</b> <b>Courant / tension</b> <b>AC-DC, ampérage,</b> <b>résistance, continuité</b> <b>Measured functions :</b> <b>AC-DC current,</b> <b>amperage, resistance,</b> <b>continuity</b>	Indispensable / essential
Fer à souder + panne à souder fine Soldering iron + fine soldering tip		Température 390° C Puissance 20/40W Temperature 390° C Power 20/40W	Optionnel / Optional

\* La mention VDE indique que l'outil est totalement isolé et qu'il a été soumis au test diélectrique à 10.000 V. Utilisation : travaux sous tension allant jusqu'à 1000V.

\* The VDE mention indicates that the tool is fully insulated and that it has been subjected to the dielectric test at 10.000V. Use : work under voltage up to 1000V.

#### Conseils / Advice

Il est recommandé de travailler dans un espace dégagé et sécurisé, de poser l'appareil sur une surface plane et propre.  
It is recommended to work in an open and safe space, to place the device on a flat and clean surface.

# VUE ÉCLATÉE / EXPLODED VIEW

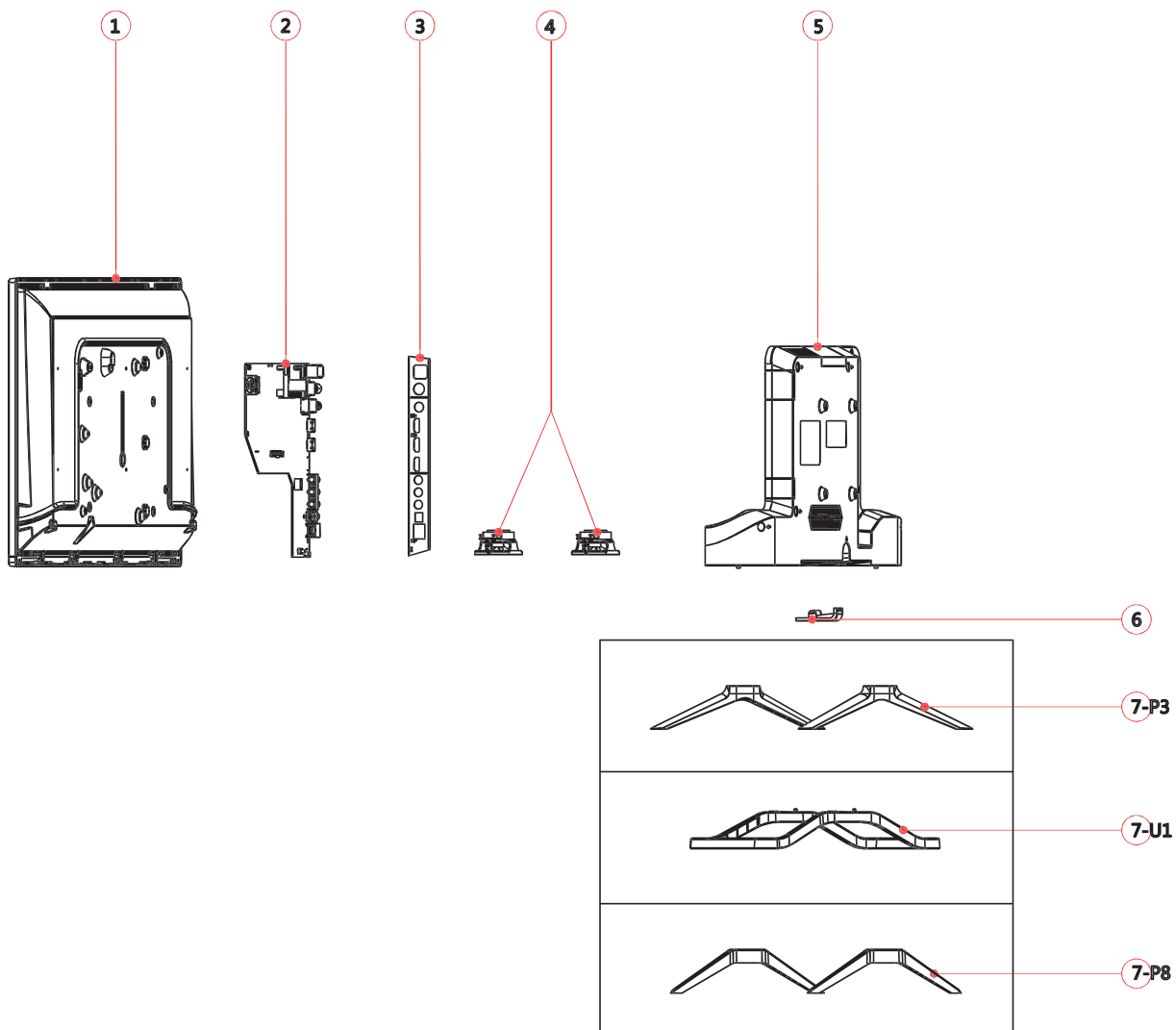

## PIÈCES DÉTACHÉES / SPARE PARTS

N° vue	Ref piece	Designation (FR)	Designation (EN)
1	2300124T10Z00138	Ecran V236BJ1-P01 CB	Screen V236BJ1-P01 CB
2	306010C663E48002	Carte mère EL.MS3663S-FE48	Mainboard EL.MS3663S-FE48
3	3011432T00KB0007	Bornier latéral	Side terminal board
4	306050C001X1DK03	Haut-parleur	Speaker
5	3010124T00KZ0034	Couvercle arrière	Back cabinet
6	3010232T00KZ0002	Lentille IR	IR lens
7-P8	3010432T00K00002	Pied TV (droit et gauche)	Base ( right and left)
	30604509CXHUN008	Télécommande CX-509	Remote control CVX-509
	307010VDE150YD02	Cordon d'alimentation L=1,5M	Power cord L=1,5M
	308052402JF00001	Barre leds	Light bar
	30702030N0130001	Câble LVDS	LVDS cable

## CODES ERREURS / ERRORS CODES (ET/OU AND/OR) RÉOLUTIONS DES PROBLÈMES / TROUBLESHOOTING

Avant de contacter votre service après-vente, effectuez les vérifications élémentaires suivantes.

Symptômes	Causes possibles	Solutions
Absence d'alimentation.	Le cordon d'alimentation n'est pas branché.	Vérifiez que le cordon d'alimentation est bien branché dans la prise murale.
	La prise secteur n'est pas alimentée.	Tentez de brancher le téléviseur sur différentes prises secteur, afin d'effectuer un test croisé.
Pas d'image ou de son.	Les paramètres de l'image sont mal réglés.	Vérifiez les réglages de luminosité et de contraste de l'image.
	Le son est désactivé.	Vérifiez que le mode Muet n'est pas activé
	Le téléviseur n'est pas sous tension.	Allumez le téléviseur.
Chaînes TNT HD absentes ou présence de mosaïque.	La réception des chaînes HD de télévision numérique terrestre (TNT) n'est possible que dans les zones couvertes. Vérifiez la proximité d'un émetteur. Vérifiez la qualité et la puissance du signal de réception.	Faites contrôler votre installation par un professionnel.

## CODES ERREURS / ERRORS CODES (ET/OU AND/OR) RÉOLUTIONS DES PROBLÈMES / TROUBLESHOOTING

Pas de signal ou signal faible en réception satellite.	Les connexions des câbles sont peut-être desserrées. De l'humidité s'est introduite dans les câbles ou les connecteurs.	Vérifiez les connexions des câbles, LNB et tout autre appareil branché entre la tête LNB et le récepteur. Demandez conseil à un professionnel.
	L'antenne parabolique n'est pas pointée correctement vers le bon satellite. L'antenne parabolique est trop petite, des arbres ou des bâtiments se situent sur le passage du signal. Le signal est trop puissant, la parabole est surdimensionnée.	Effectuez un nouveau réglage de l'antenne satellite ou demandez conseil à un professionnel.
La télécommande ne fonctionne pas.	Il n'y a pas de piles dans la télécommande, ou les piles sont usées.	Vérifiez que les piles sont correctement insérées dans la télécommande. Vérifiez les piles. Si elles sont usées, remplacez-les.
Pas de lecture du support amovible USB.	Le format n'est pas supporté.	Vérifiez les formats de lecture compatibles avec cet appareil. Débranchez le support amovible puis rebranchez-le à nouveau. Formatez le support USB, puis essayez à nouveau.
La totalité de l'enregistrement n'a pas été effectué.	L'espace sur le support amovible est insuffisant.	Vérifiez l'espace disponible sur le support USB.

## CODES ERREURS / ERRORS CODES (ET/OU AND/OR) RÉOLUTIONS DES PROBLÈMES / TROUBLESHOOTING

Before contacting your after-sales service, carry out the following basic checks.

Symptoms	Possible causes	Solutions
No power.	The power cord is not plugged in.	Make sure the power cord is plugged into the wall outlet.
	The power point is disconnected from the power supply.	Try plugging the TV into different power outlets to cross-check them.
No picture or sound.	The picture settings are poorly adjusted.	Check the image brightness and contrast settings.
	Sound is off.	Make sure that the Mute mode is not activated
	The TV is not turned on.	Turn on the TV.
There are no HD DTT channels or the image is distorted.	The reception of digital terrestrial television (DTT) channels is only possible in the areas with coverage. Check the proximity of a transmitter. Check the quality and strength of the receiving signal.	Have your installation checked by a professional.

**CODES ERREURS / ERRORS CODES  
(ET/OU AND/OR) RÉOLUTIONS DES  
PROBLÈMES / TROUBLESHOOTING**

No signal or weak signal in terms of satellite reception.	The cable connections may be loose. Moisture has got inside the cables or connectors.	Check the cable connections, LNB and any other devices connected between the LNB head and the receiver. Seek professional advice.
	The satellite dish is not pointed correctly at the correct satellite. The satellite dish is too small, or trees or buildings are in the signal path. The signal is too strong, the dish is oversized.	Re-adjust the satellite antenna or seek professional advice.
The remote control is not working.	There are no batteries in the remote control, or the batteries are dead.	Check that the batteries are correctly inserted in the remote control. Check the batteries. If they are dead, replace them.
The USB removable media cannot be read.	The format is not supported.	Check that the formats used are compatible with this appliance. Unplug the removable device and plug it back in. Format the USB media, and try again.
Recording the recording didn't occur.	Not enough space on the removable media.	Check the space available on the USB media.

**INACTION TELECOMMANDE/INACTION REMOTE CONTROL**

La TV ne réagit pas à l'action de la télécommande  
*The TV does not react to the action of the remote control*

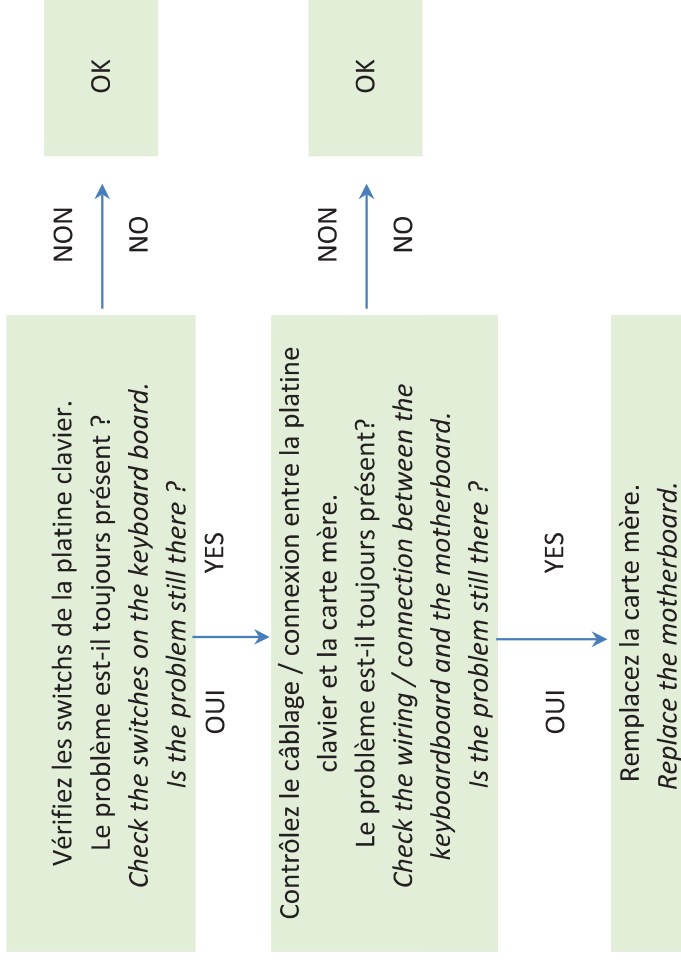
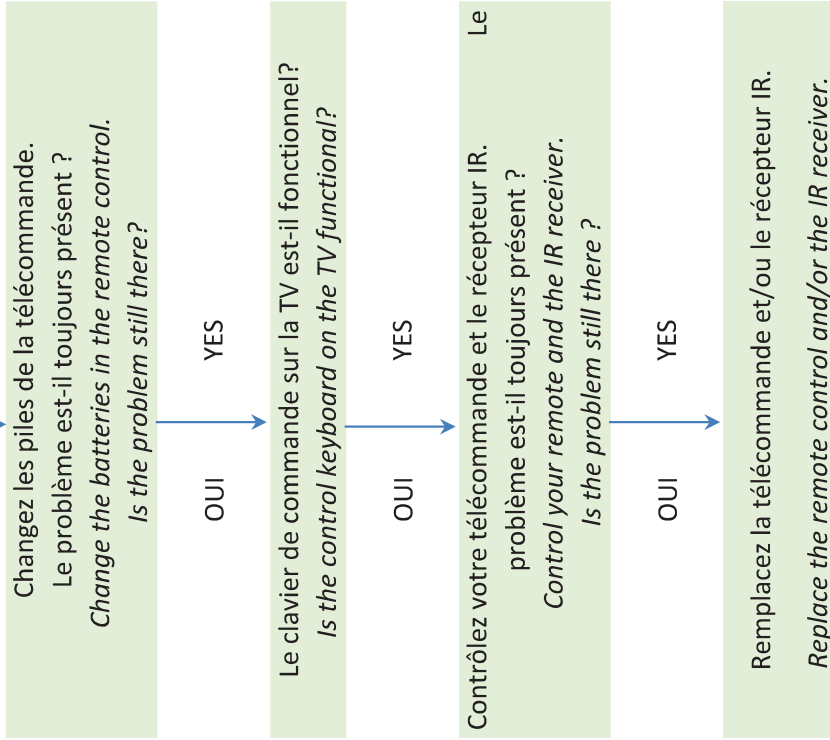

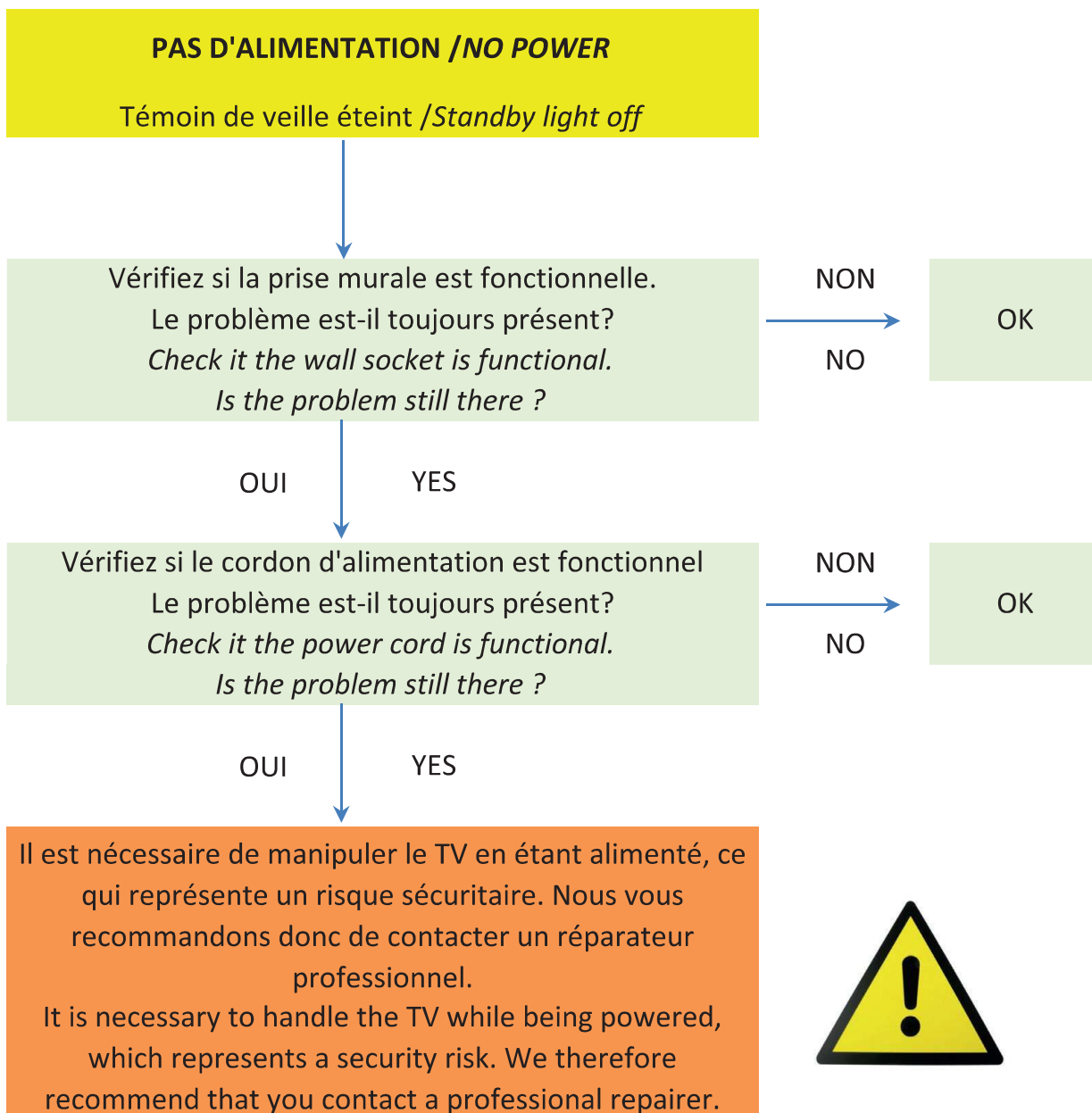

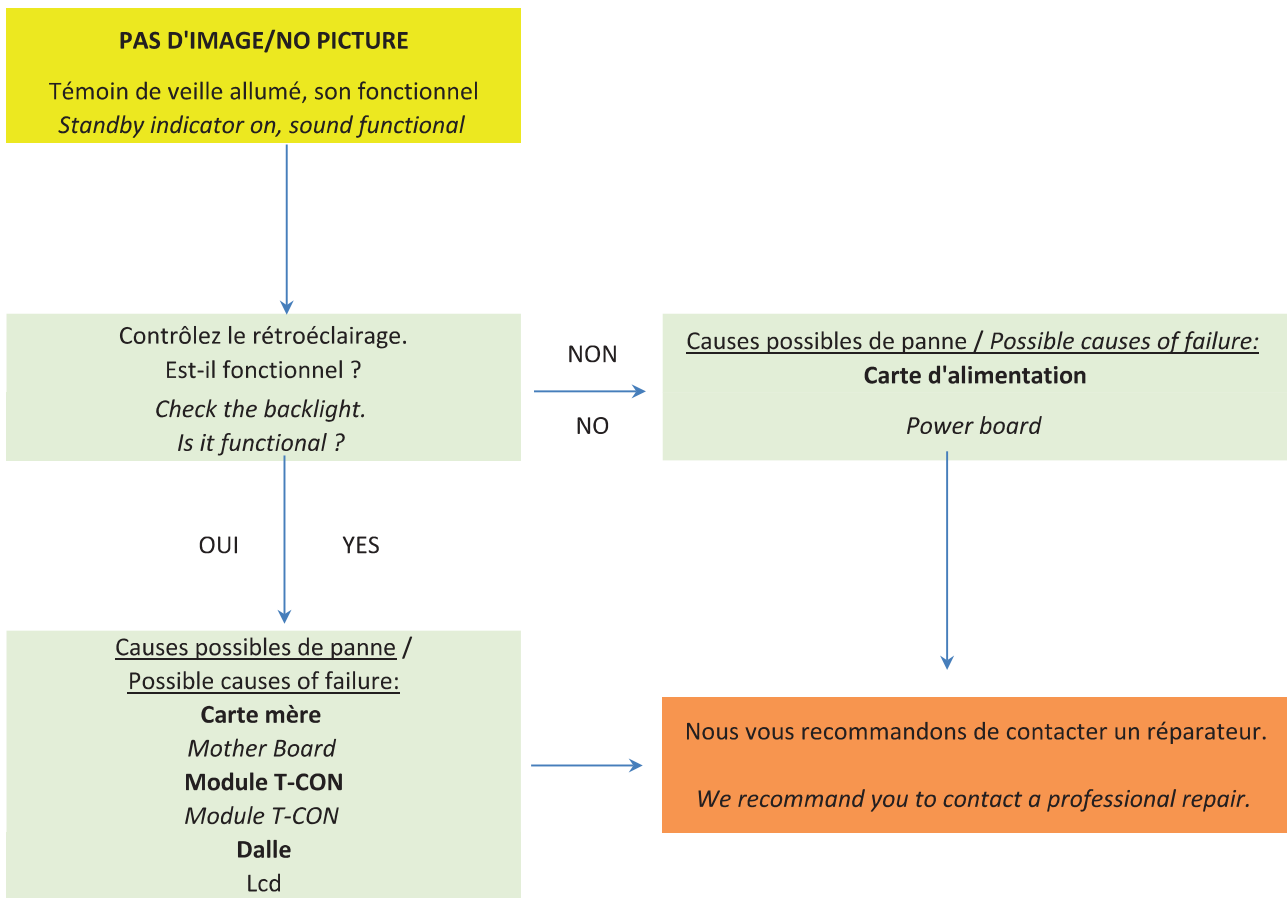

## PAS DE RECEPTION/NO RECEPTION

*Multiplexe manquant, pas de chaînes trouvées etc  
Missing multiplex, no channels found, etc*

Faites une recherche de chaînes.  
Le problème est-il toujours présent ?  
*Do a channel search.  
Is the problem still there ?*

NON

NO

OK

OUI

YES

Contrôlez toute la chaîne de réception entre la TV et  
l'antenne: le câble d'antenne, l'amplificateur,  
répartiteur, coupleur, décodeur.  
Le problème est-il toujours présent ?  
*Control the entire reception chain between the TV  
and the antenna : the antenna cable, the amplifier,  
splitter, coupler, decoder.  
Is the problem still there ?*

NON

NO

OK

OUI

YES

Remplacez la carte mère  
*Replace the motherboard*

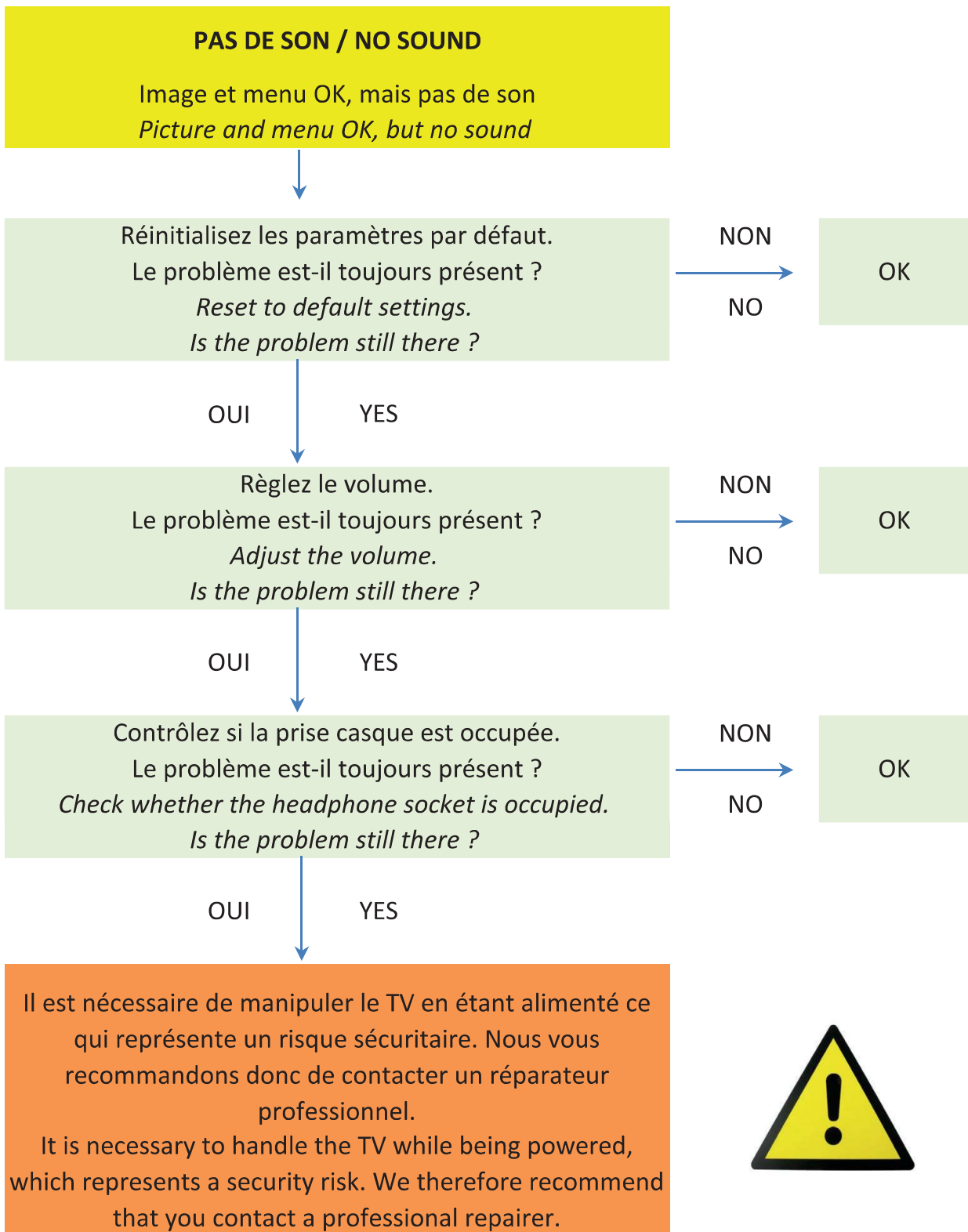

# SCHÉMAS ÉLECTRIQUES ET ÉLECTRONIQUES / ELECTRIC AND ELECTRONIC DIAGRAMS

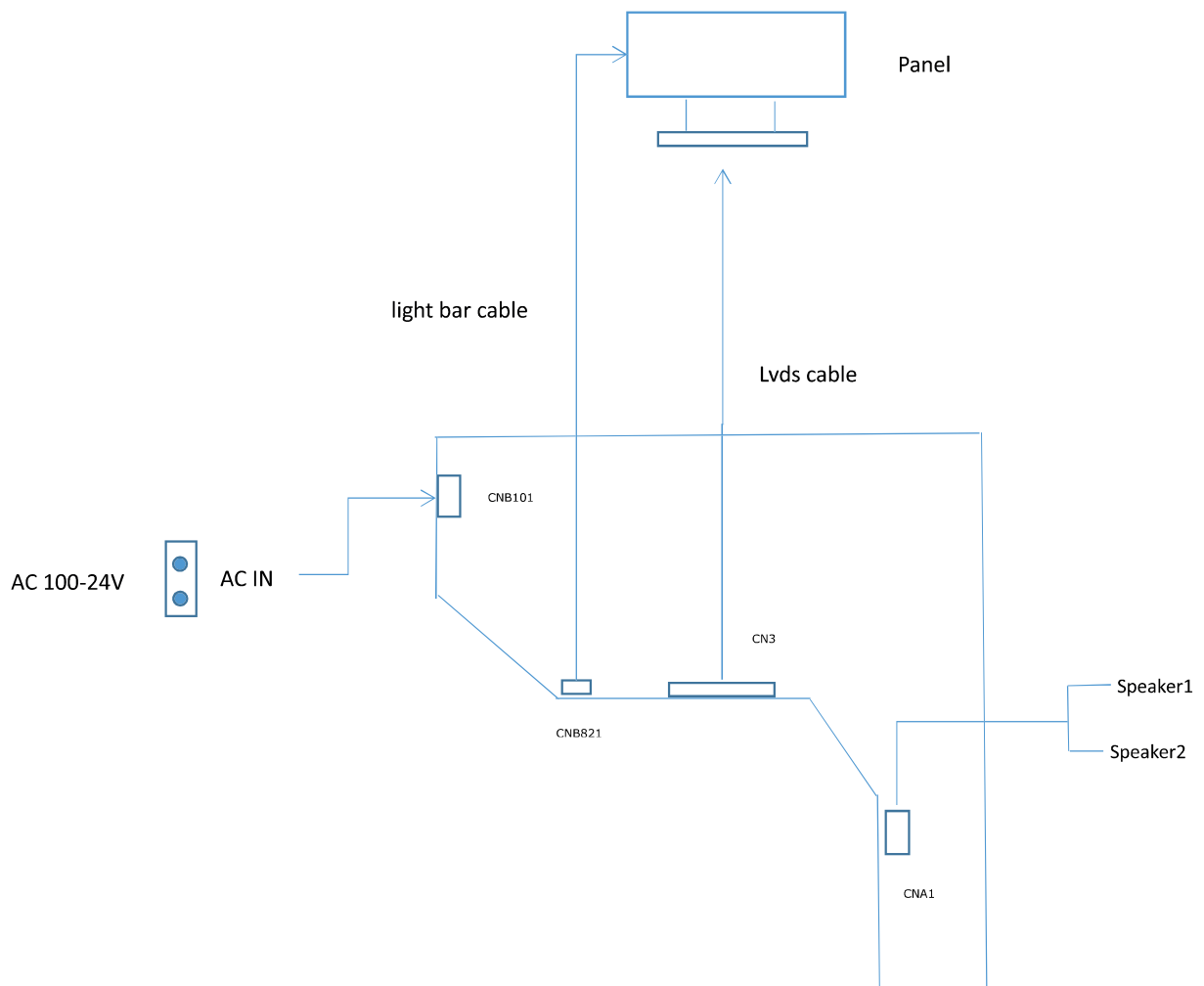

## ÉTAPES DE RÉPARATION / REPAIR STEPS

### Outillage nécessaire / Tools required

**Spatule ou petit tournevis**  
pour déverrouiller les clips,  
ouvrir des connecteurs.  
**Spatula or small screwdriver**  
for unlocking clips, opening  
connectors.



**Tournevis type philips** pour déposer le pied, le capot supérieur, les platines.  
**Philips screwdriver** for removing the stand, the top cover and the plates.



Toutes les informations, dessins, croquis et images dans ce document relèvent de la propriété exclusive de SOURCING & CREATION. SOURCING & CREATION se réserve tous les droits relatifs à ses marques, créations et informations. Toute copie ou reproduction, par quelque moyen que ce soit, sera jugée et considérée comme une contrefaçon.

All information, designs, drawings and pictures in this document are the property of SOURCING & CREATION. SOURCING & CREATION reserves all rights to its brands, designs and information. Any copy and reproduction through any means shall be deemed and considered as counterfeiting.

## Etape 1 : Débrancher le produit / Step 1: Disconnect the product

Débrancher le produit du secteur puis attendre 15 mn avant d'ouvrir l'appareil

Disconnect the appliance from the mains. Then wait 15 minutes before opening the appliance.



## Etape 2 : Déposer les pieds / Step 2: Remove the feet

Couvrez une surface plane et stable avec un chiffon doux. Posez l'appareil à plat côté face vers le bas sur le chiffon.

Cover a flat, stable surface with a soft cloth. Place the appliance flat side down on the cloth.

Dévisser les 4 vis qui tiennent les pieds. / Unscrew the 4 screws that hold the feet.



4 vis / 4 screws



## Etape 3 : Déposer le capot arrière / Step 3: Remove the rear cover

1 - Dévisser les 7 vis / Unscrew the 7 screws



7 vis / 7 screws



Les vis sont repérées par une flèche / The screws are marked with an arrow



2 - Déclipser les 6 crochets sous le TV / Unclip the 6 hooks under the TV

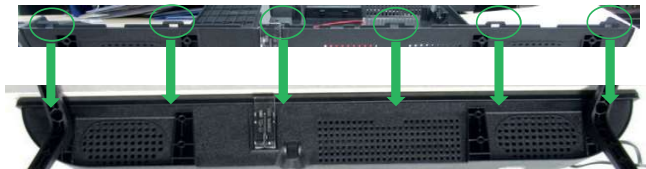

## Etape 4 : Déposer platine principale / Step 4: Remove the main board

Attention la platine est juste posée sur le châssis. / Caution: the board is just put on the frame



Pour déposer la platine : ouvrir le connecteur de nappe plate à l'aide de la spatule ou du tournevis plat, puis glisser la nappe plate, repérer le connecteur du rétro-éclairage puis le déconnecter, déconnecter le connecteur des haut-parleurs. La platine est libre.

To remove the board: open the flat panel connector with the spatula or flathead screwdriver, then slide the flat panel off, locate and disconnect the backlight connector, disconnect the speaker connector. The board is free.



Connecteur rétro-éclairage / Backlight connector



Connecteur nappe plate / Flat sheet connector



Connecteur des haut-parleurs / Speaker Connector



## Etape 5 : Déposer les haut-parleurs / Step 5: Remove the speakers

Les haut-parleurs sont montés dans le capot arrière, il faut donc démonter le capot arrière. / The speakers are mounted in the rear cover, so the rear cover must be removed.

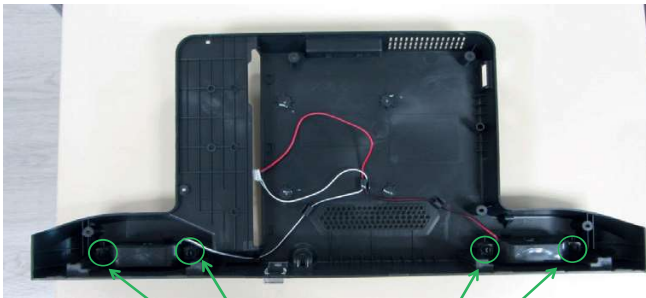

2 amortisseurs cahoutchouc par haut-parleur, qui les maintiennent au capot / 2 rubber shock absorbers per speaker, which hold them to the bonnet.



## RÉINITIALISATION USINE / FACTORY RESET

Cette procédure vous permet de réinitialiser votre TV aux configurations d'usine / *This procedure allows you to reset your TV to factory settings.*

Accédez au menu « Paramètres ». / *Open to the "Settings" menu.*

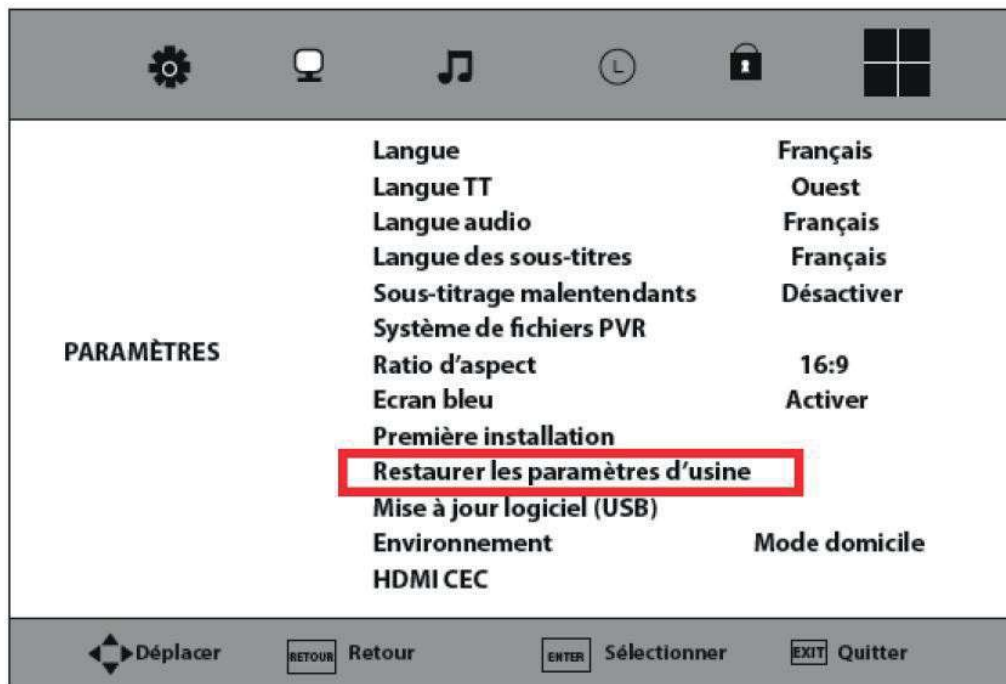

Puis allez vers « Restaurer les paramètres d'usine » et validez. / *Then go to "Restore factory settings" and confirm.*

## MISE À JOUR USB / USB UPGRADING

**Attention : Veuillez laisser le téléviseur allumé pendant le processus de mise à jour /**

**Warning: Please keep the electricity on in the upgrade process.**

### Procédure de mise à jour / Operation Procedure :

Copiez le fichier de mise à jour (SW) sur un disque USB, puis reliez-le au port USB. Recherchez le menu SETUP et sélectionnez la mise à jour du logiciel par la touche L/R de la télécommande..

Copy the Upgrading File (SW) to a USB disk and then link it to the USB port. Search for the SETUP and select Software Update by L/R remote control key on User OSD Menu.





Lors de la mise à jour, le téléviseur affiche la barre de progression. / When upgrading, the TV will display the progress bar.

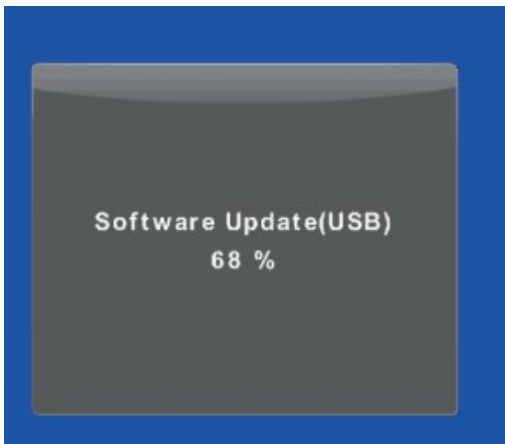

100% indique que la mise à niveau est terminée, et le téléviseur redémarre automatiquement. / 100% indicates the upgrade finished, and TV will auto reboot.

**Vous pouvez également copier le logiciel sur un disque USB. Reliez-le au port USB, remettez sous tension le téléviseur. / You can also copy the SW to a USB disk. Link it to the USB port, Re-power on the TV.**

## CENTRES DE SERVICES AGREES

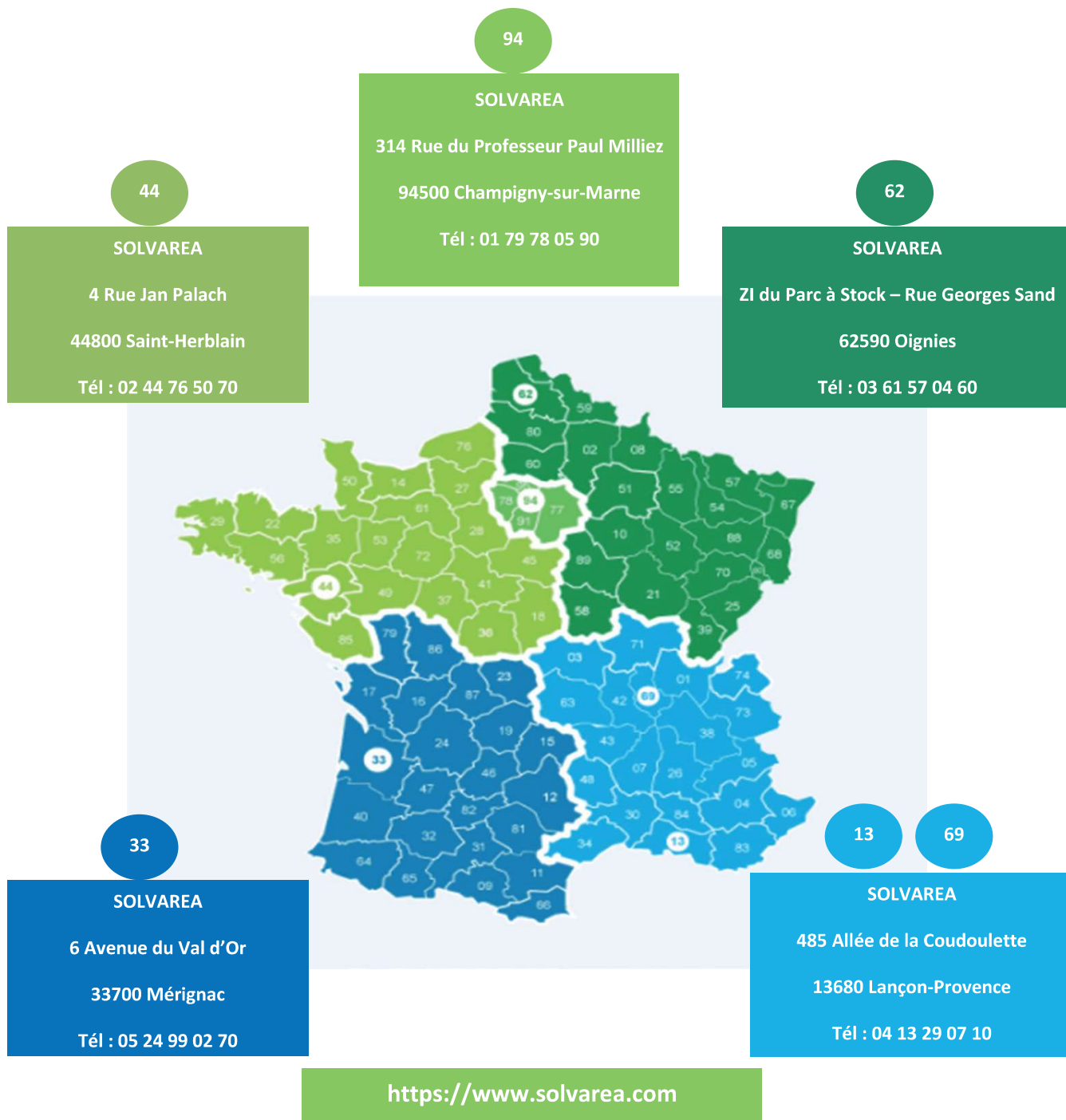

Hors garantie, retrouvez la liste de réparateurs identifiés par l'ADEME à l'adresse [www.annuaire-reparation.fr](http://www.annuaire-reparation.fr)

Out of warranty, find the list of repairers identified by ADEME at [www.annuaire-reparation.fr](http://www.annuaire-reparation.fr)