

essentiel 

TV HD / HD-Fernseher
32HD-A7000 Android TV



Notice d'utilisation / User guide / Instrucciones de uso /
Bedienungsanleitung / Gebruiksaanwijzing

sommaire

votre téléviseur	4
Description de l'appareil	4
FACE AVANT	4
CONNECTIQUES	5
La télécommande	6
INSERTION DES PILES	6
ORIENTATION	6
APPAIRAGE BLUETOOTH* DE LA TÉLÉCOMMANDE AVEC LE TÉLÉVISEUR	6
FONCTIONS DES TOUCHES DE LA TÉLÉCOMMANDE	7
consignes d'usage	9
assemblage des pieds	12
branchements	13
Raccordement à une antenne terrestre	13
Raccordement à une antenne satellite	13
Raccordement avec un câble composite	14
Raccordement avec un câble HDMI	15
Raccordement avec un câble coaxial	15
Utilisation des ports USB	16
Branchement d'un casque audio	17
Branchement d'un module CI	17
Branchement Ethernet	18
Connexion sans Fil	19
configuration initiale	20
accueil	27
paramètres	28
utilisation de base	29
Mise en Fonction ou en veille du téléviseur	29
Sélection de la source	29
Réglage du volume	29
Sélection des programmes	29
Affichage des inFormations sur l'émission	30
Accéder au compte d'usage	30
Accéder aux menus de configuration rapide	30
Sélectionner une durée de mise en veille automatique	31

Activer le mode nuit	31
Caster une vidéo	32
Régarder la télévision	32
Installer une application	33
navigation dans les menus	34
Menu IMAGE	34
Menu SON	37
Menu CHAÎNE	39
Menu SYSTÈME	45
lire le contenu d'un support amovible USB	48
Lire un fichier vidéo	48
Écouter un fichier audio	49
Visualiser une photo	49
enregistrement sur un support amovible USB	51
mise en pause du direct (Timeshifting)	52
installation d'un support mural	53
résolution des problèmes	54
déclaration UE de conformité simplifiée	56

votre téléviseur

Description de l'appareil

FACE AVANT

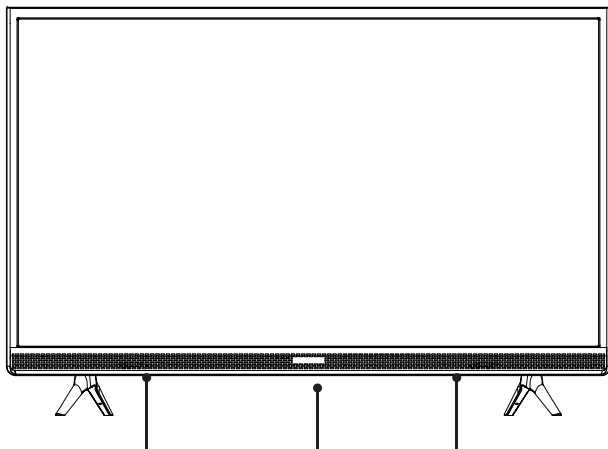

Voyant lumineux : Rouge lorsque le téléviseur est en veille, éteint lorsque le téléviseur est en fonction.

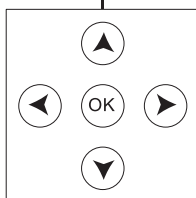

Capteur de la télécommande : Reçoit les signaux émis par la télécommande. Ne pas l'obstruer.

Utilisation du bouton de commandes (sous le téléviseur) :



: Accéder à la chaîne suivante



: Accéder à la chaîne précédente



: Augmenter le volume



: Diminuer le volume



: Valider (appui court) / Accéder aux menus du téléviseur (appui long)

CONNECTIQUES

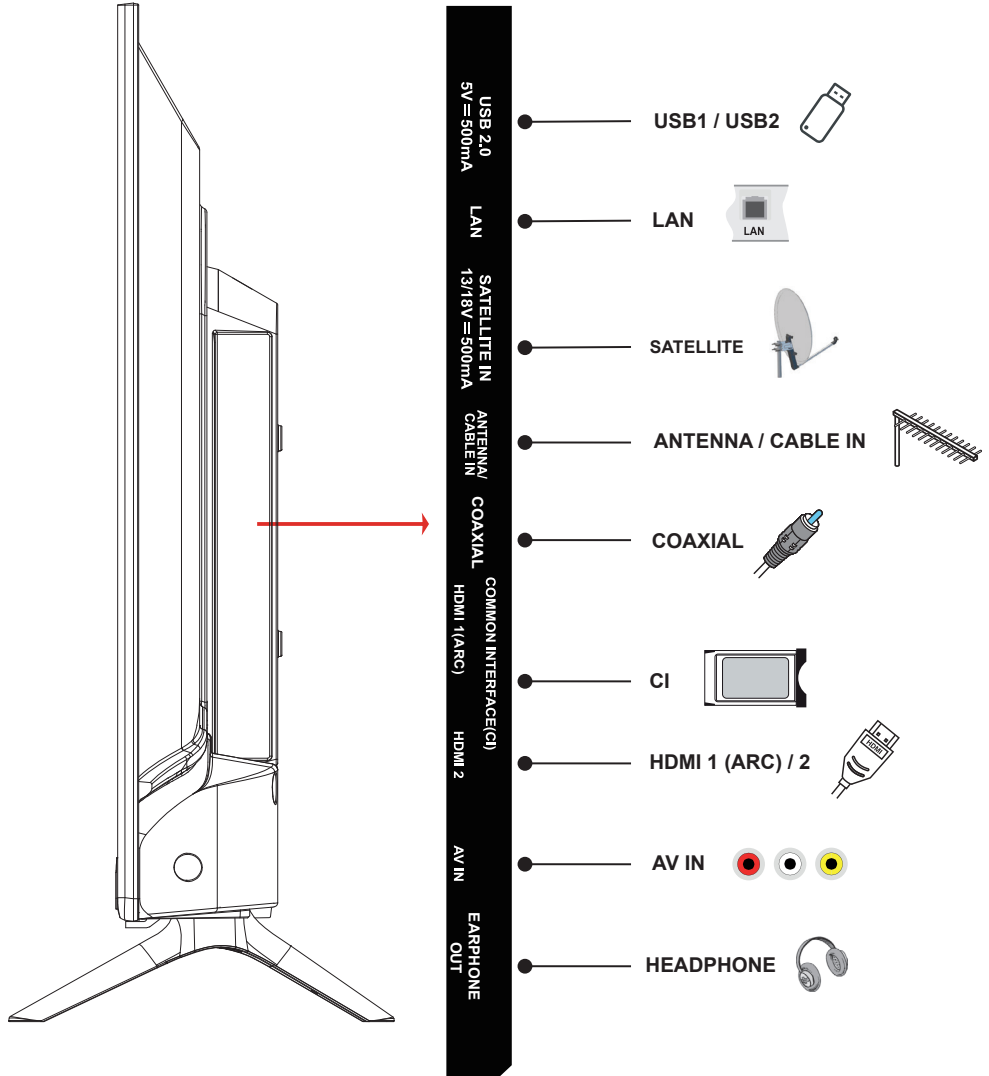

Ne pas toucher les entrées ANTENNE, SATELLITE IN ET HDMI afin d'éviter que des décharges électrostatiques ne perturbent le fonctionnement des périphériques lorsque l'appareil est en mode USB ou LAN ; ceci pourrait empêcher le téléviseur de fonctionner ou provoquer des dysfonctionnements.

La télécommande

INSERTION DES PILES

Ouvrez le couvercle situé à l'arrière de la télécommande. Positionnez les piles dans le boîtier en respectant les indications de polarité « + » et « - » indiquées. Remplacez le couvercle.

La télécommande fonctionne avec 2 piles LR03 AAA. Nous vous recommandons de n'utiliser que des piles alcalines. Retirez les piles de la télécommande si vous prévoyez de ne pas l'utiliser pendant un certain temps (plus d'un mois). Les piles usagées doivent être mises au rebut de façon sûre. Déposez-les dans des bacs de collecte prévus afin de protéger l'environnement.

ORIENTATION

Orientez la télécommande vers le capteur infrarouge situé à l'avant du téléviseur dans un angle de 30° pour que ce dernier reçoive les informations transmises.

- La portée de la télécommande est de 6 mètres.
- Assurez-vous qu'il n'y ait pas d'obstacles entre la télécommande et le capteur infrarouge et que la lumière du soleil ou une autre source lumineuse ne reflète pas dessus.



APPAIRAGE BLUETOOTH* DE LA TÉLÉCOMMANDE AVEC LE TÉLÉVISEUR

La télécommande, connectée en bluetooth*, permet de piloter votre téléviseur grâce à l'assistant vocal Google™. Elle peut être couplée au téléviseur lors du premier démarrage ou plus tard, en suivant les étapes décrites ci-dessous :





1. Appuyez sur la touche  pour accéder à la page d'accueil. A l'aide des touches fléchées, sélectionnez le sous-menu **Télécommande et accessoires** dans le menu **Paramètres** . Puis appuyez sur la touche  pour débuter la procédure d'association.



2. Appuyez simultanément sur les touches  et  en plaçant la télécommande à moins d'un mètre du téléviseur.
3. L'écran affiche « Couplage... ». Une fois le couplage terminé, l'écran affiche « Succès ! ».















Si le couplage n'a pas lieu au bout de 2 minutes, répétez les étapes ci-dessus pour effectuer un nouveau couplage.

Pour annuler le couplage de la télécommande, procédez comme suit :

1. Appuyez sur la touche  pour accéder à la page d'accueil.
2. A l'aide des touches fléchées, sélectionnez le sous-menu **Télécommande et accessoires** dans le menu **Paramètres** . Puis choisissez le nom de la télécommande bluetooth* pour accéder aux étapes suivantes.
3. Appuyez sur **Annuler le couplage**, puis appuyez sur  pour valider.

FONCTIONS DES TOUCHES DE LA TÉLÉCOMMANDE



-  • Mettre le téléviseur sous/hors tension.
-  • Désactiver le volume.
-  • Touches numériques (0-9) : Sélectionner le numéro de la chaîne.
-  • Afficher la liste des chaînes favorites.
-  • Accéder aux menus de configuration rapide.
-  • TOUCHES DE COULEUR : Suivre les instructions qui s'affichent à l'écran pour les fonctions des boutons de couleur.
-  • Accéder à la page d'accueil du téléviseur connecté.
-  • Activer le micro pour interagir avec Google Assistant du téléviseur (uniquement disponible lorsque la connexion au réseau est normale).
-  • Afficher les menu de configuration du téléviseur.
-  • Naviguer entre les menus, les contenus, etc., / Afficher les sous-pages en mode télétexte.
-  • OK : Confirmer une sélection / Maintenir la page (en mode télétexte) / Afficher le menu des chaînes (en mode DTV).
-  • Revenir au menu ou à l'interface précédente / Quitter une application en cours d'exécution.
-  • Accéder à la page d'accueil Android™ (HOME).
-  • Basculer sur la source de diffusion TNT.
-  • Afficher les sources de diffusion et de contenu disponibles.



- Augmenter ou diminuer le volume.



- Accéder à l'interface des fonctions SMART TV.



- Accéder à la chaîne suivante ou à la chaîne précédente.



- Lancer l'application Netflix.



- Lancer l'application YouTube.



- Lancer l'application Prime vidéo.



- Lancer l'application Google Play.



- Accéder à la liste des Widgets.



- Accéder à la liste des applications.

consignes d'usage

LISEZ ATTENTIVEMENT CES INSTRUCTIONS AVANT D'UTILISER L'APPAREIL ET CONSERVEZ LES POUR POUVOIR VOUS Y REPORTER ULTÉRIEUREMENT.



ATTENTION : POUR RÉDUIRE LES RISQUES D'INCENDIE OU DE CHOC ÉLECTRIQUE, N'OUVREZ PAS LE COUVERCLE OU LE PANNEAU ARRIÈRE.

Aucune pièce de cet appareil ne peut être réparée ou remplacée par l'utilisateur. Confiez les réparations et l'entretien exclusivement à un personnel qualifié. Tout démontage de l'appareil entraînera l'annulation de la garantie.



Le symbole de l'éclair dans un triangle équilatéral attire l'attention de l'utilisateur sur la présence, dans le boîtier de l'appareil, d'une tension élevée, non isolée, dont l'amplitude pourrait être suffisante pour constituer un risque de décharge électrique sur les personnes.



Le point d'exclamation inscrit dans un triangle équilatéral attire l'attention de l'utilisateur sur la présence de consignes de sécurité importantes de fonctionnement ou de maintenance (entretien courant) dans la notice accompagnant l'appareil.

Usage

- Cet appareil est destiné à un usage domestique uniquement et non pas à un usage commercial ou industriel. N'utilisez l'appareil que comme indiqué dans ce mode d'emploi.
- Cet appareil ne doit pas être utilisé par des enfants sans surveillance. Veillez à ce que les enfants ne jouent pas avec l'appareil.

Source d'alimentation

- Avant de brancher votre appareil, vérifiez que la tension d'alimentation indiquée sur la plaque signalétique de l'appareil corresponde bien à celle de votre installation électrique.
- Branchez la fiche d'alimentation sur une prise secteur reliée à la terre et facilement accessible.
- La fiche secteur constitue le seul moyen de débrancher l'appareil totalement de l'alimentation secteur. Pour être certain que l'appareil n'est plus alimenté, cette fiche doit être débranchée de la prise murale.
- Veillez à débrancher la fiche secteur de la prise de courant en cas d'orage ou de non utilisation prolongée.

Prise secteur et cordon d'alimentation

- Veillez à ce que la fiche secteur et le cordon d'alimentation ne puissent être écrasés ou coincés, en particulier au niveau des fiches, des prises de courant et au point de raccordement à l'appareil.
- Veillez à positionner le cordon d'alimentation de telle sorte qu'il soit impossible de marcher ou de trébucher dessus.
- Lorsque vous débranchez le téléviseur, tirez-le toujours au niveau de la prise, ne tirez pas sur le câble lui-même.
- N'utilisez pas l'appareil ou le cordon d'alimentation avec les mains mouillées.
- Ne nouez jamais le cordon et ne l'attachez pas avec d'autres cordons.
- Si le cordon d'alimentation est endommagé, il doit être remplacé par votre revendeur, son service après-vente ou une personne de qualification similaire afin d'éviter tout danger.
- Ne plongez jamais le cordon d'alimentation ou l'appareil dans l'eau ou tout autre liquide.

Installation

- Veillez à installer l'appareil sur une surface plane et stable et de dimensions suffisantes pour l'accueillir.
- N'installez pas votre téléviseur sur un autre appareil électrique.
- Cet appareil doit être utilisé dans un climat tempéré et uniquement en intérieur.

Support

- Veillez à la stabilité du support sur lequel vous placez l'appareil. Si vous utilisez un chariot, déplacez l'appareil avec prudence afin d'éviter de le renverser et de blesser quelqu'un.
- Utilisez uniquement les socles, bases et trépieds recommandés par le fabricant ou vendus avec l'appareil. Si vous utilisez un socle, veillez à ce qu'il ne tourne pas lors du transport de l'ensemble téléviseur + socle, ceci afin d'éviter de blesser quelqu'un. Le dispositif doit être fixé au sol ou au mur comme indiqué dans les instructions d'utilisation afin d'éviter tout dégât éventuel.

Humidité et eau

- N'exposez pas cet appareil à la pluie ou à l'humidité afin d'éviter tout risque d'incendie ou de choc électrique.
- Évitez toute éclaboussure et ne placez pas d'objets contenant un liquide (comme un vase) sur ou à proximité de l'appareil.
- N'utilisez pas cet équipement dans un endroit humide et mouillé (évités les salles de bains, l'évier et la proximité d'une machine à laver).
- Si un liquide ou un objet pénètre dans le téléviseur, débranchez-le et ne l'utilisez plus avant sa vérification par le service après-vente.

Sources de chaleur

- N'installez pas cet appareil à proximité des sources de chaleur telles que les radiateurs, les fours, et autres appareils (y compris les amplificateurs) qui génèrent de la chaleur.
- Ne pas placer sur ou à proximité de l'appareil des sources de flammes nues, telles que des bougies allumées.
- Veuillez ne pas exposer cet appareil à la lumière directe du soleil, à la poussière ou à des vibrations.

Ventilation et intrusion d'objets

- Les fentes et les ouvertures de l'appareil servent pour la ventilation et assurent un fonctionnement fiable.
- N'obstruez aucun orifice de ventilation en couvrant les ouvertures de ventilation par des objets tels que des journaux, une nappe, des rideaux, etc.
- Ne placez pas l'appareil sur un lit, un divan ou toute autre surface similaire qui pourrait boucher les orifices de ventilation.
- Veillez à laisser un espace d'au moins 10 cm autour de l'appareil afin de garantir une bonne ventilation.
- Veillez à ce qu'aucun objet ne tombe et qu'aucun liquide ne coule à l'intérieur de l'appareil par les fentes ou les ouvertures de ventilation. L'appareil présente des hautes tensions, et l'insertion d'un objet peut entraîner des chocs électriques et/ou un court-circuit sur des parties internes.

Volume du casque

- Afin de préserver vos capacités auditives, nous vous recommandons de ne jamais régler le volume du casque à un niveau trop élevé.

Support amovible USB

- Vous pouvez connecter des disques durs externes de 2.5 et 3.5 pouces (disques durs avec câble d'alimentation externe) à votre téléviseur via l'entrée USB de votre téléviseur.
- **IMPORTANT** : Sauvegardez les fichiers sur vos périphériques de stockage avant de les raccorder au téléviseur. Veuillez remarquer que la responsabilité du fabricant ne saurait être engagée en cas de dommage de fichier ou de perte de données.
- Certains types de périphériques USB (à l'exemple des lecteurs MP3) ou des lecteurs de disque dur peuvent être incompatibles avec ce téléviseur.
- Le téléviseur prend en charge les formatages de disque FAT32 et NTFS. Toutefois, l'enregistrement ne sera pas possible avec les disques au format NTFS.
- Vous pouvez rencontrer certains problèmes lors du formatage des disques durs USB d'une capacité de stockage supérieure à 1 To (Téraoctet).

- Patientez un moment avant de brancher ou de débrancher l'appareil, car la lecture des fichiers peut être inachevée. Le cas échéant, cela peut physiquement endommager le lecteur USB et le périphérique USB lui-même. N'enlevez jamais un périphérique USB durant la lecture d'un fichier.
- Vous pouvez utiliser les concentrateurs USB avec l'entrée USB de téléviseur. Les concentrateurs USB qui sont équipés d'alimentation externe sont recommandés dans ce cas.
- Nous vous recommandons d'utiliser directement l'entrée USB du téléviseur, si vous désirez connecter un disque dur USB.

Nettoyage

- Avant de procéder au nettoyage, débranchez la fiche secteur de la prise de courant.
- Utilisez uniquement un chiffon doux et sec.
- Évitez l'usage d'aérosols.

Assistance technique

- Remettez toute demande de maintenance à un personnel qualifié. Une maintenance est nécessaire lorsque l'appareil a été endommagé d'une manière quelconque :
 - câble d'alimentation endommagé,
 - introduction de liquides ou d'objets dans l'appareil,
 - exposition à la pluie ou à l'humidité,
 - dysfonctionnement ou chute.
- Aucune réparation ne peut être effectuée par l'utilisateur. Consultez le centre de service après-vente de votre magasin pour toute demande de maintenance.

Pièces de rechange

- Quand des pièces doivent être changées, assurez-vous que le technicien a utilisé les pièces de rechange spécifiées par votre revendeur ou des pièces qui ont les mêmes caractéristiques et les mêmes performances que les pièces d'origine.
- Des changements non autorisés peuvent provoquer un incendie, un choc électrique, ou d'autres dommages.

Instructions sur la mise au rebut

- L'emballage et les éléments qui le composent sont recyclables et doivent être recyclés. Les matériaux d'emballage doivent être tenus hors de portée des enfants.

L'écran à cristaux liquides (LCD) est un produit de haute technologie qui contient environ un million de transistors vous offrant une grande qualité d'image. Il peut arriver, occasionnellement, que quelques points bleus, verts, rouges (correspondants à des pixels non actifs) apparaissent sur l'écran. Ceci n'affecte pas la performance de votre produit.

Recyclage des piles de la télécommande



Ne jetez pas les piles avec les ordures ménagères. Afin de préserver l'environnement, débarrassez-vous des piles conformément aux réglementations en vigueur.

Déposez-les dans votre conteneur à piles le plus proche ou rapportez-les dans votre magasin.

- Ne rechargez jamais les piles non rechargeables, ne démontez pas les piles, ne les jetez pas dans un feu.
- Ne les exposez pas à des températures élevées ou à la lumière directe du soleil.
- Ne les incinerez pas.

Équipements électroniques

Votre téléviseur bluetooth* utilise la technologie bluetooth*. Il transmet et reçoit des fréquences radioélectriques (HF) autour de 2,4 GHz.

Ces émissions d'hyperfréquences peuvent perturber le fonctionnement de nombreux appareils électroniques. Afin d'éviter tout accident, arrêtez votre téléviseur bluetooth* lorsque vous vous situez dans les endroits suivants :

- endroits où du gaz inflammable est présent, dans un hôpital, un train, un avion ou une station essence, à proximité de portes automatiques ou d'alarmes incendie,
- zones de dynamitage

Si vous possédez un stimulateur cardiaque ou autre prothèse, demandez conseil à votre médecin.

assemblage des pieds

1. Couvrez une surface plane et stable avec un chiffon doux. Posez l'appareil à plat côté face vers le bas sur le chiffon.
2. Sortez les deux pieds de l'emballage, puis fixez-les sur la partie inférieure de part et d'autre de l'appareil, comme indiqué sur le schéma ci-dessous.

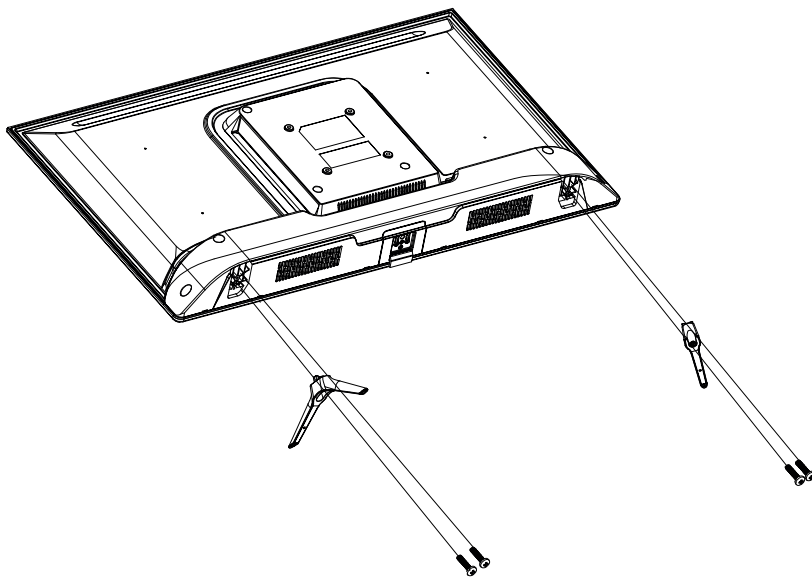

3. Utilisez un tournevis pour serrer les deux jeux de vis sous chaque pied. Ne serrez pas exagérément, pour éviter d'endommager les parties en plastique.

branchements



Avant de procéder aux raccordements d'appareils externes, assurez-vous que le téléviseur et les différents périphériques ne sont pas alimentés.

Raccordement à une antenne terrestre

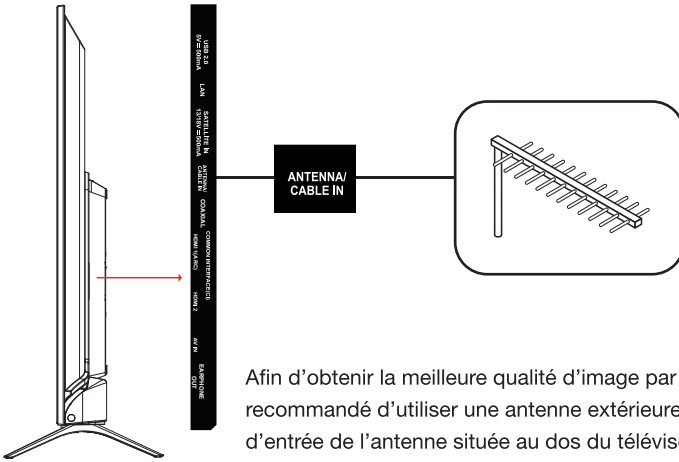

Afin d'obtenir la meilleure qualité d'image par voie hertzienne, il est fortement recommandé d'utiliser une antenne extérieure. Raccordez l'antenne à la prise d'entrée de l'antenne située au dos du téléviseur. La qualité de l'image varie en fonction de la qualité de votre réception.

Raccordement à une antenne satellite

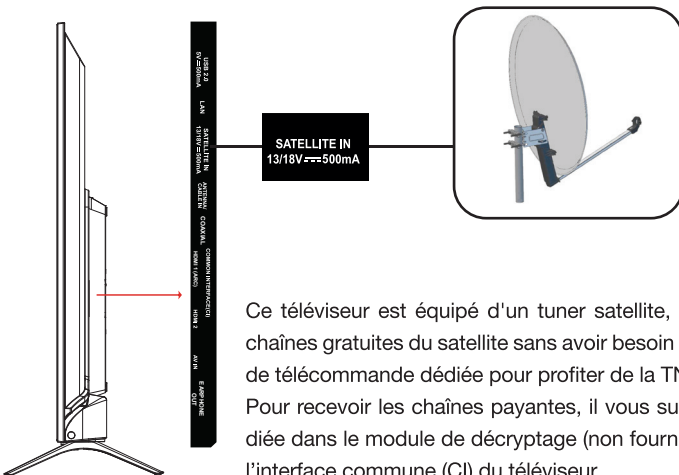

Ce téléviseur est équipé d'un tuner satellite, qui vous permet de recevoir les chaînes gratuites du satellite sans avoir besoin d'un décodeur satellite externe ni de télécommande dédiée pour profiter de la TNT par satellite. Pour recevoir les chaînes payantes, il vous suffit d'insérer la carte d'accès dédiée dans le module de décryptage (non fournis) et d'introduire ce dernier dans l'interface commune (CI) du téléviseur.

Raccordement avec un câble composite

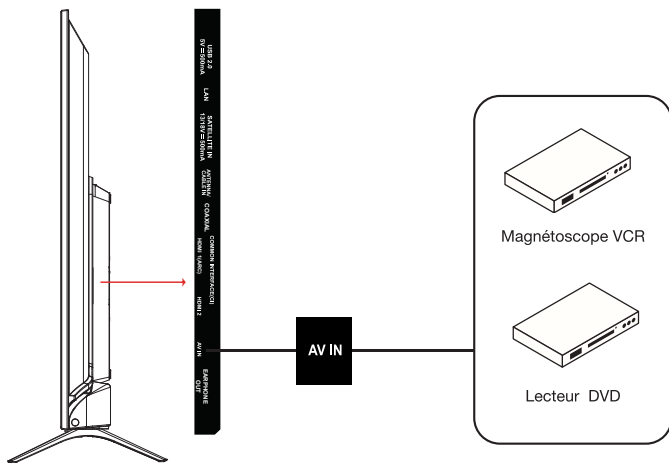

Vous pouvez raccorder un magnétoscope, un lecteur DVD ou encore un boîtier décodeur à votre téléviseur.



- Insérez l'adaptateur jack / RCA pour la composite fourni dans la prise jack mini AV située au dos de votre téléviseur.
- Raccordez les prises audio rouge et blanche de votre appareil sur les prises correspondantes de l'adaptateur jack / RCA.
- Sélectionnez la source AV en appuyant sur la touche  de la télécommande .

Raccordement avec un câble HDMI

La connexion HDMI achemine des signaux exclusivement numériques. Si votre appareil (Lecteur DVD, boîtier décodeur...) est équipé d'une prise HDMI, nous vous conseillons d'utiliser ce mode de branchement afin d'obtenir une qualité vidéo optimale.

Sélectionnez la source HDMI1 ou HDMI2 en appuyant sur la touche  de la télécommande et en validant avec la touche .

Si vous utilisez un câble HDMI, le téléviseur reçoit des signaux vidéo et audio simultanément. Aucun câble pour la connexion audio n'est requis.

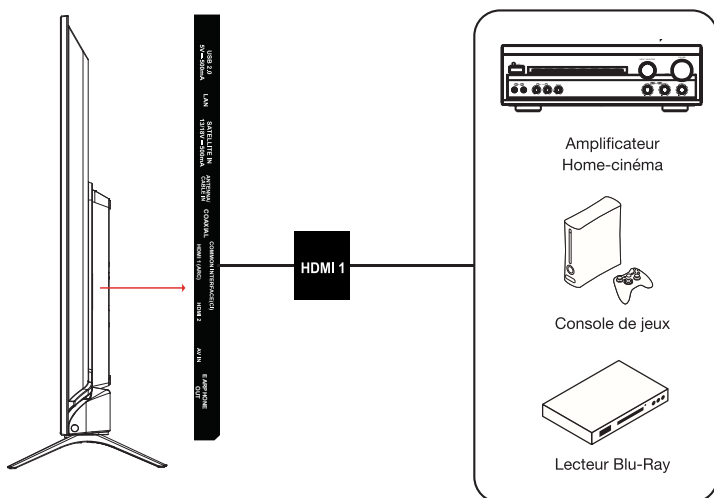

Raccordement avec un câble coaxial

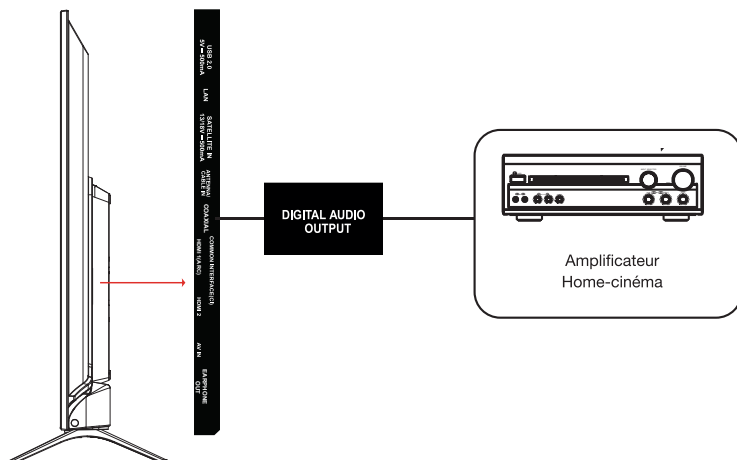

- Branchez une extrémité du câble coaxial (non fourni) dans la prise de sortie coaxial, située au dos du téléviseur. Branchez l'autre extrémité du câble à l'entrée coaxiale de votre source audio externe. Consultez la notice d'utilisation de cet appareil pour connaître l'emplacement de cette connectique.
- Appuyez sur la touche  (Power) pour allumer le téléviseur, puis allumez les équipements externes.
- Réglez l'amplificateur audio sur le mode coaxial.

Utilisation des ports USB

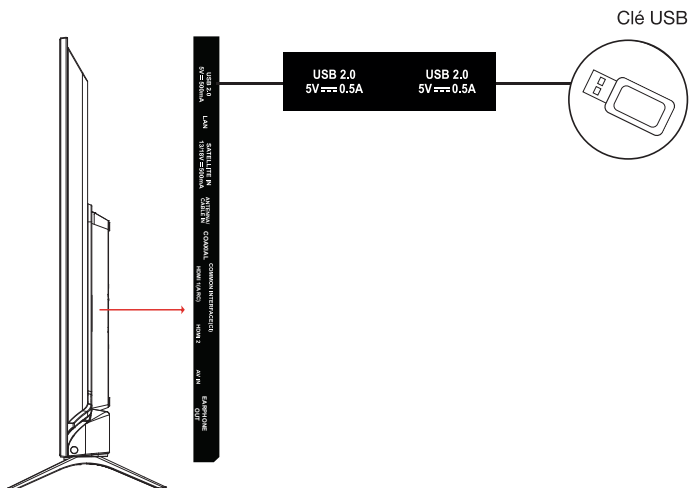

- Le téléviseur possède deux ports USB destinés à consulter des vidéos, des images ou de la musique.
- Ils permettent également l'enregistrement d'une émission en cours.

Branchement d'un casque audio

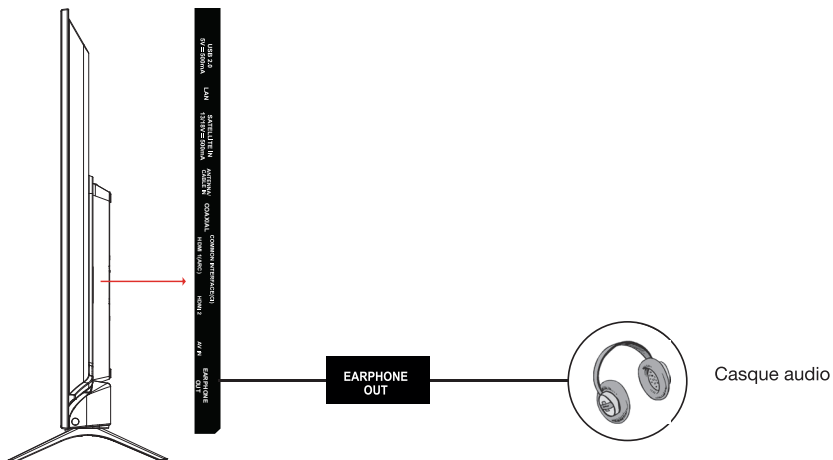

Branchez la prise casque sur la prise EARPHONE OUT située au dos du téléviseur. Le volume du casque est automatiquement ajusté en fonction du volume du téléviseur, et le son du téléviseur est désactivé.

Branchement d'un module CI

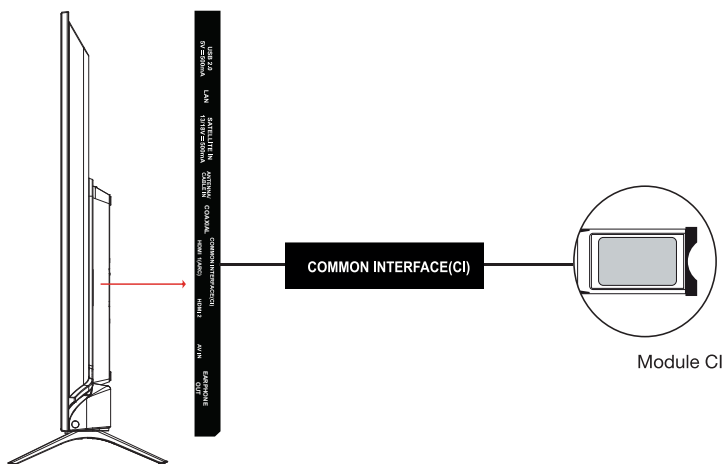

Pour utiliser le port PCMCIA, mettez votre téléviseur hors tension puis insérez votre module dans la fente. Insérez ensuite votre carte à puces (uniquement de type I et type II) dans le module.

6



Reportez-vous au mode d'emploi accompagnant votre module pour plus de détails.

Pour utiliser le port PCMCIA, mettez votre téléviseur hors tension puis insérez votre module dans la fente. Insérez ensuite votre carte à puces (uniquement de type I et type II) dans le module.

Branchement Ethernet

Vous devez avoir un modem / routeur alimenté par une connexion internet haut débit.

Connectez votre téléviseur à votre modem / routeur via un câble Ethernet en utilisant le port LAN situé à l'arrière du téléviseur..

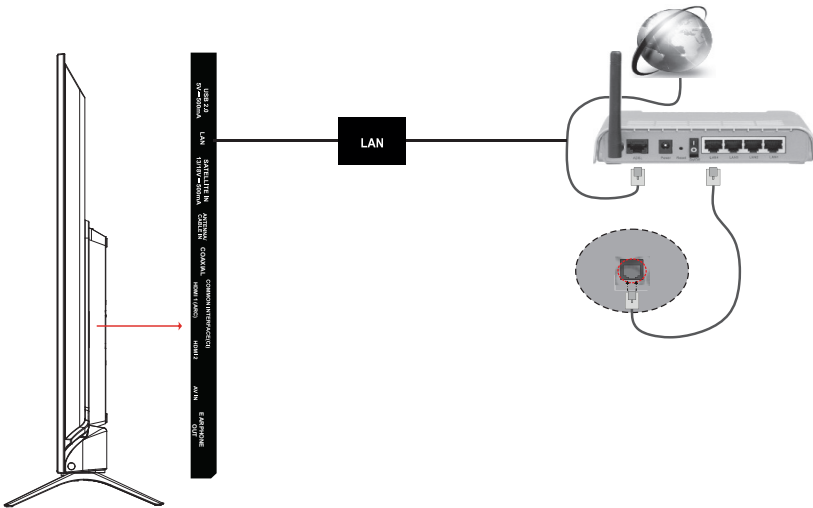

- Appuyez sur la touche  de la télécommande, puis accédez au menu **Réseau et Internet**.
- Utilisez la touche **▼** pour accéder au sous-menu **Réseau et Internet** . Appuyez sur la touche .
- Placez le curseur **Ethernet** en position **Marche**. La connexion s'effectue automatiquement.

Vous pouvez également utiliser un câble Ethernet pour connecter votre téléviseur directement à la prise murale du réseau, selon l'installation de votre domicile.

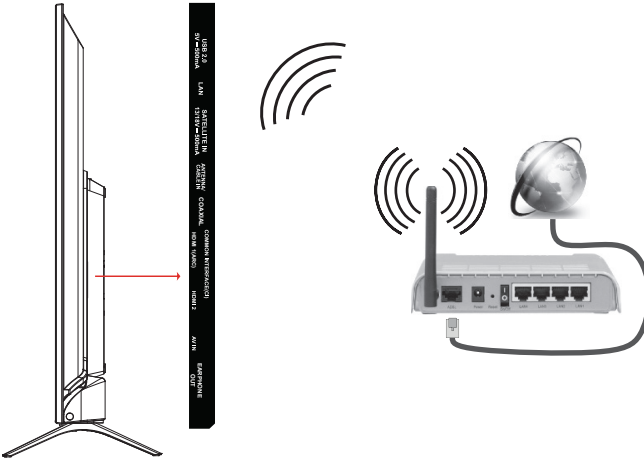

Connexion sans Fil



- Appuyez sur la touche  de la télécommande, puis accédez au menu **Réseau et Internet**.
- Utilisez la touche ▼ pour accéder au sous-menu **Réseau et Internet**.
- Placez le curseur WI-Fi en position **Marche**.
- Le téléviseur recherche automatiquement les réseaux sans fil. Une liste de réseaux disponibles s'affiche alors. Sélectionnez le réseau qui vous intéresse dans la liste.
- Si le réseau sélectionné est protégé par un mot de passe, entrez la clé de sécurité grâce aux touches fléchées et à la touche  sur la télécommande.
- Branchez l'alimentation et l'antenne à votre téléviseur, puis allumez l'appareil.

configuration initiale

Lors du premier démarrage, l'écran **Welcome** (Bienvenue) apparaît afin de vous guider à travers le processus de configuration initial. Suivez les instructions à l'écran pour sélectionner la langue de votre choix, vous connecter au réseau, effectuer un balayage automatique des chaînes...

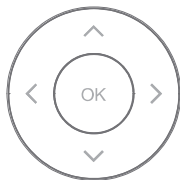
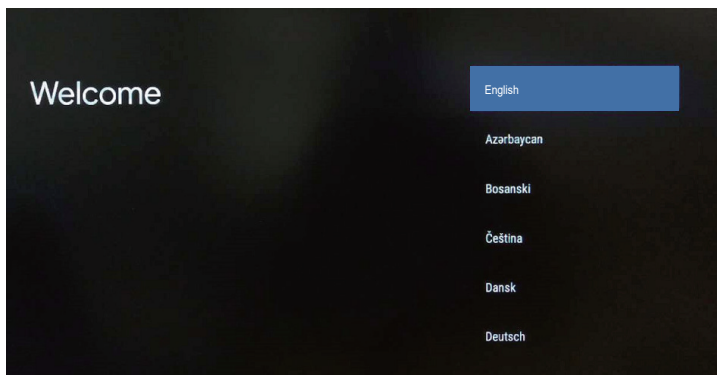

Afin de bénéficier d'une expérience optimale, suivez les instructions qui s'affichent à l'écran et qui vous guident tout au long de la configuration.

Utilisez les **touches fléchées** de votre télécommande pour accéder aux options et appuyez sur la touche  pour confirmer.

Remarque : les captures d'écran et visuels sont proposés à titre d'illustration, il est possible que l'affichage réel sur votre téléviseur/télécommande diffère légèrement.

Remarque : vous pouvez également démarrer manuellement et à tout moment le processus de configuration initiale en appuyant sur le bouton **HOME**  de votre télécommande > **Paramètres**  > **Préférences relatives à l'appareil** > **À propos** > **Rétablir configuration d'usine.**

Sélection de la langue

L'écran de bienvenue vous propose de sélectionner la langue de l'interface.

- Utilisez les **touches fléchées** jusqu'à ce que la langue de votre choix s'affiche en surbrillance, puis appuyez sur la touche .

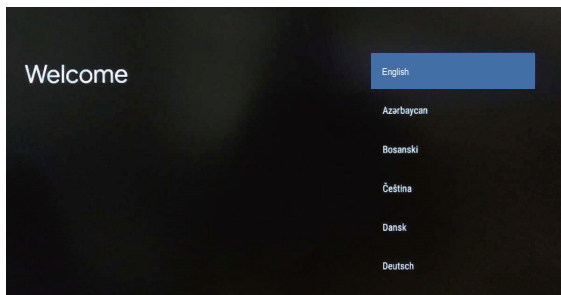

Configuration rapide à l'aide d'un appareil Android^M

L'écran suivant vous propose de transférer les informations relatives au réseau et à votre compte GoogleTM depuis un téléphone ou une tablette AndroidTM compatible.

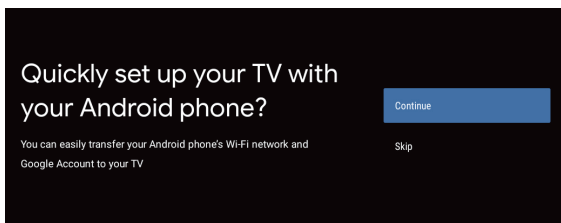

Deux options vous sont proposées :

- **Continuer** : vous choisissez de transférer les informations relatives au réseau et à votre compte vers votre téléviseur. Munissez-vous de votre téléphone/tablette et suivez les instructions affichées à l'écran.

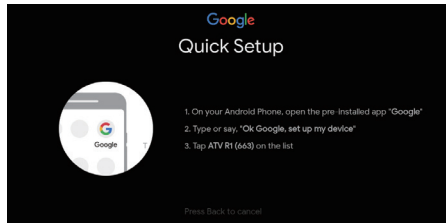

- **Passer** : vous procédez à la configuration de votre téléviseur de manière classique, sans téléphone ni ordinateur, depuis la télécommande (reportez-vous aux parties **Configuration du réseau** et **Connexion au compte Google™**).

Note : Si vous ne souhaitez pas utiliser votre appareil Android pour configurer le téléviseur, vous pouvez passer à l'étape suivante.

Si vous souhaitez utiliser votre appareil Android pour configurer le téléviseur, veuillez activer les fonctions bluetooth* de votre téléphone Android, puis recherchez et ouvrez l'application **Google** sur votre téléphone. Suivez les instructions pour configurer l'appareil.

Configuration du réseau

L'écran suivant vous permet de sélectionner votre réseau :

- **Filaire** : si un câble LAN est branché, vous n'avez aucune configuration à réaliser.
- **Wi-Fi** : utilisez les **touches fléchées** jusqu'à ce que le réseau Wi-Fi de votre choix s'affiche en surbrillance, puis appuyez sur la touche .

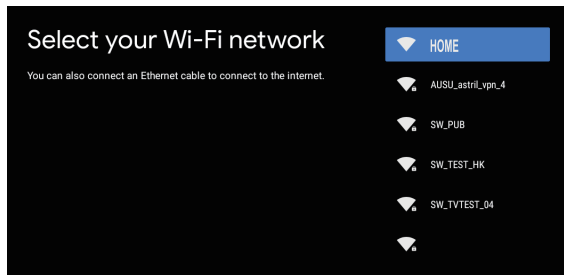

- Saisissez le mot de passe correspondant au réseau choisi à l'aide du clavier qui s'affiche à l'écran, puis validez. Un message vous informe si la connexion a réussi ou échoué. En cas de message d'erreur, vérifiez que vous n'avez pas fait d'erreur de saisie.

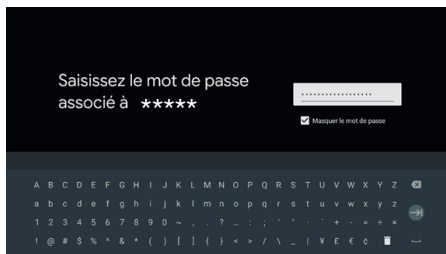

Remarque : le mot de passe du Wi-Fi est fourni avec votre box Internet, il est disponible sur le matériel ou au sein de la documentation qui vous a été remise par le fournisseur.

Connexion au compte Google™

L'écran suivant vous demande de vous connecter à un compte Google™ afin de finaliser la configuration et de bénéficier des applications, recommandations et autres fonctions proposées.

Ceci implique que vous disposiez d'un compte Google™ (dans le cas contraire, vous pouvez en créer un depuis n'importe quel appareil disposant d'une connexion Internet).

Lorsque vous choisissez :



- **Connexion** : vous êtes invité(e) à vous connecter à l'aide de la télécommande ou de votre téléphone ou ordinateur.
- **Passer** : vous passez à l'étape suivante, sans associer votre compte utilisateur. Il est possible que l'utilisation de certains services vous soit par la suite impossible.

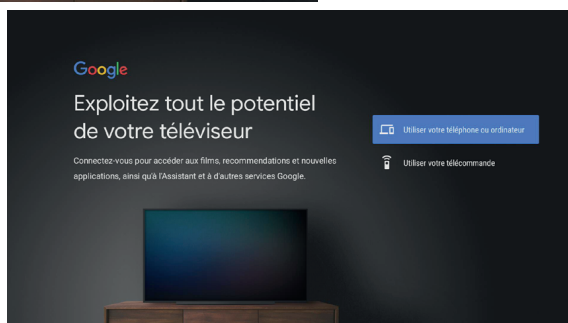

CONNEXION À L'AIDE D'UN TÉLÉPHONE/ORDINATEUR

Pour utiliser un téléphone/ordinateur afin de vous connecter à un compte Google™ existant, le téléphone/ordinateur en question doit être connecté au même réseau Wi-Fi que votre téléviseur Android™.

- Sélectionnez **Utiliser votre téléphone ou ordinateur** à l'aide de votre télécommande.
- Suivez les instructions qui s'affichent à l'écran : elles vous invitent à vous rendre sur le site androidtv.com/setup depuis le navigateur de votre téléphone/ordinateur et à y saisir le code affiché sur l'écran de votre téléviseur. Assurez-vous que votre appareil est connecté au même réseau Wi-Fi que votre téléviseur.
- Un message s'affiche sur l'écran de votre téléphone/ordinateur. Cliquez sur «**Sign it**» pour valider.
- Une confirmation s'affiche alors à l'écran de votre téléviseur.

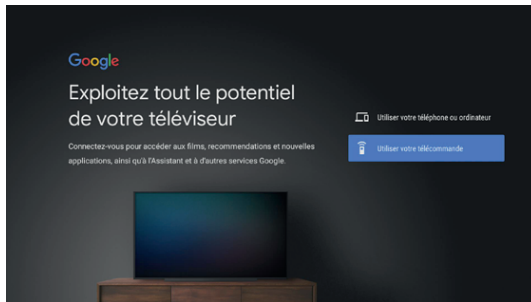

CONNEXION À L'AIDE DE LA TÉLÉCOMMANDE

- Sélectionnez **Utiliser votre télécommande** à l'aide de votre télécommande.
- Saisissez les identifiants de connexion de votre compte à l'aide du clavier qui s'affiche à l'écran.

Important : une fois connecté à votre compte Google™, il vous appartient d'accepter les conditions d'utilisation qui s'affichent à l'écran pour valider la configuration.

Recherche des chaînes

La configuration initiale consiste à sélectionner tous les paramètres nécessaires à la recherche et à la mémorisation de l'ensemble des chaînes numériques que vous êtes en mesure de recevoir. Assurez-vous que le téléviseur est allumé et suivez les instructions ci-dessous.

Remarque : Si seules quelques chaînes sont trouvées, cela peut être dû à une mauvaise diffusion et n'est donc pas couvert par la garantie du fabricant. Le fabricant ne peut être tenu pour responsable de l'absence ou de la mauvaise qualité de la diffusion dans les pays où le téléviseur est installé.

L'assistant de configuration s'ouvre et vous guide tout au long de la procédure de configuration. Utilisez les **touches fléchées** de votre télécommande afin de sélectionner les options qui s'appliquent, puis confirmez à l'aide de la touche .

Choix de l'environnement

- **Mode Domicile** : Utilisez les réglages standard d'image et de son (mode conseillé).
- **Mode Magasin** : Bénéficiez de réglages améliorés. Ce mode est adapté pour une utilisation en magasin.

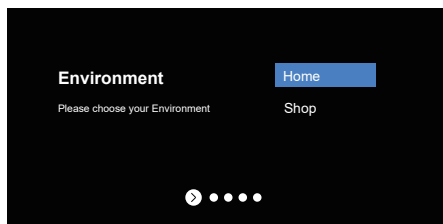

Localisation

Utilisez les touches \wedge ou \vee pour sélectionner votre pays de résidence, puis appuyez sur la touche  pour confirmer et passer à l'étape suivante.

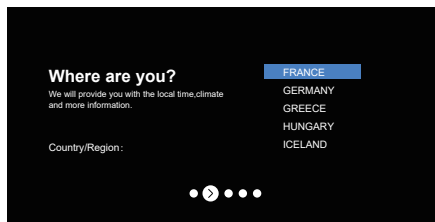

Termes et conditions

Utilisez les touches \wedge ou \vee pour lire les conditions générales, puis appuyez sur la touche  pour confirmer et passer à l'étape suivante.

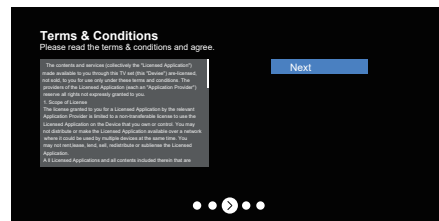

Type de signal de diffusion

Utilisez les touches \wedge ou \vee pour sélectionner l'option de votre choix, selon votre signal de diffusion.

- **Antenne**
- **Câble**
- **Satellite**

Appuyez sur la touche  pour passer à l'étape suivante.

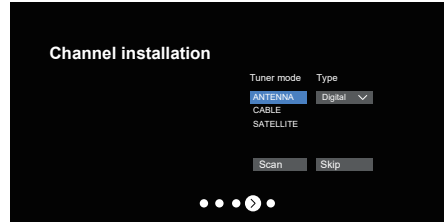

Vérification des paramètres

Cette ultime étape vous permet de vérifier que l'ensemble des paramètres est correct puis appuyez sur la touche  pour confirmer et débiter la recherche de chaînes.

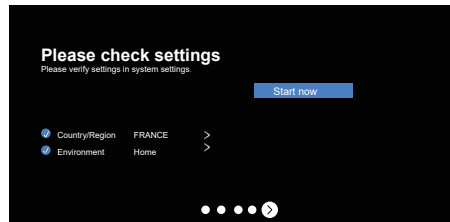

accueil

Le processus de configuration initiale terminé, l'accueil s'affiche à l'écran de votre téléviseur. Vous pouvez également rejoindre à tout moment l'écran d'accueil en appuyant sur le bouton **Accueil** de votre télécommande.

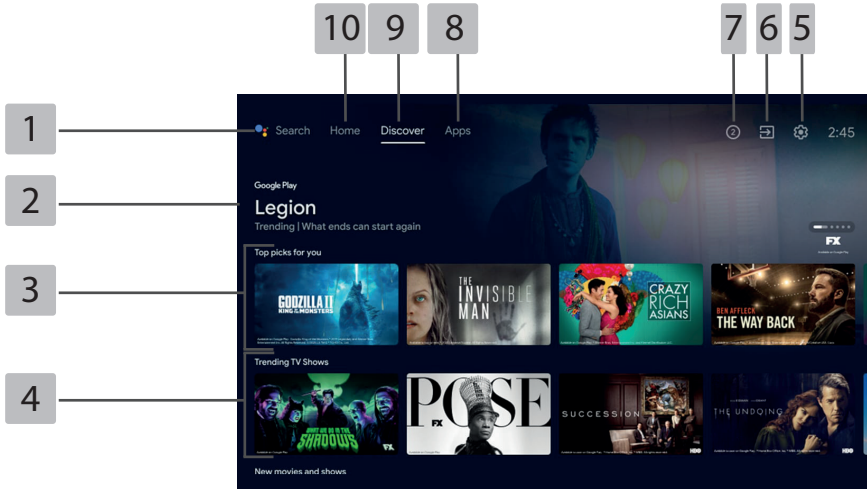

1	Recherche	Permet d'effectuer une recherche à l'aide de mots-clés que vous entrez avec le micro de la télécommande ou le clavier à l'écran.
2	Google Play Store	Permet de télécharger les applications et les jeux de votre choix.
3	Canaux	Les différents canaux correspondent aux services de diffusion qui vous permettent de visionner du contenu (Netflix, votre sélection...)
4	Contenus	Contenus proposés pour chaque canal (chaînes, séries, films, etc.)
5	Paramètres	Permet de configurer divers paramètres du téléviseur.
6	Entrées	Permet de basculer entre les périphériques d'entrée connectés au téléviseur (décodeur, entrée HDMI...)
7	Notifications	Le nombre indique les notifications à consulter (problèmes de connexion ou mises à jour, par exemple).
8	Applications	Permet d'afficher et de gérer les applications installées sur votre téléviseur.
9	Découvrir	Affiche une liste de recommandations personnalisées basées sur vos goûts et vos préférences.
10	Accueil	Permet de trouver des applications que vous avez téléchargées ou des films et des séries que vous n'avez pas encore terminés.

paramètres

Le menu des **Paramètres** vous propose différentes options qui vous permettent d'ajuster les performances de votre téléviseur.

Pour y accéder, appuyez sur la touche **Accueil**  de la télécommande > menu **Paramètres** , en haut à droite de l'écran.

Un premier bloc de **Suggestions** vous est proposé pour spécifier le nom de l'appareil (Android TV, Salon, Pièce à vivre, chambre, nom personnalisé), puis un ensemble de **Paramètres généraux**.

Paramètres généraux

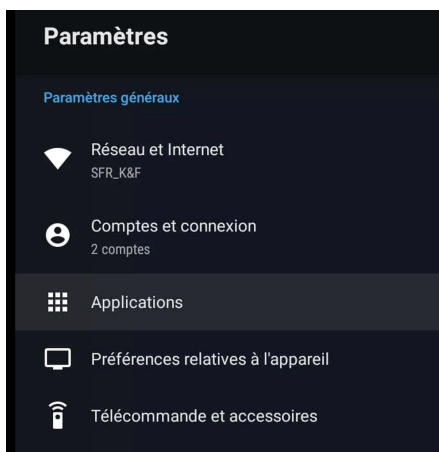

RÉSEAU ET INTERNET

Il s'agit des paramètres relatifs aux connexions Internet et au réseau domestique. Cette rubrique vous permet notamment de régler les problèmes de connexion.

COMPTE ET CONNEXION

Il s'agit des paramètres de votre compte Google™.

APPLICATIONS

Il s'agit des paramètres relatifs aux applications.

PRÉFÉRENCES RELATIVES À L'APPAREIL

Utilisez la télécommande pour accéder au sous-menu de votre choix et régler les paramètres souhaités.

TÉLÉCOMMANDE ET ACCESSOIRES

Vous pouvez ajouter un accessoire ou régler les paramètres de la télécommande

utilisation de base

Mise en fonction ou en veille du téléviseur

Ce téléviseur est en position marche ou en position veille. Il ne peut être complètement arrêté. Si vous prévoyez de ne pas utiliser votre téléviseur pendant une longue période, débranchez la fiche secteur de la prise d'alimentation.

- Pour allumer le téléviseur

Veuillez vous assurer que la fiche secteur est branchée.

Appuyez sur la touche  (Power) de la télécommande ou sur le bouton de commande sous le téléviseur. Le témoin d'alimentation s'éteint.

- Pour mettre le téléviseur en veille

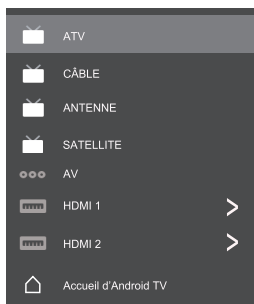

Appuyez sur la touche  (Power) de la télécommande ou quelques secondes sur le bouton de commande sous le téléviseur. Le témoin d'alimentation devient rouge.

Sélection de la source





Une fois les systèmes externes branchés à votre téléviseur, vous pouvez commuter entre vos différentes sources d'entrée.

Appuyez sur la touche  de la télécommande.

Utilisez ensuite les touches  ou  de la télécommande pour mettre une entrée en surbrillance et appuyez sur la touche  de la télécommande pour confirmer.

Réglage du volume

Appuyez sur les touches  + ou  de votre télécommande pour régler le volume selon vos préférences.

Si vous souhaitez couper le son, appuyez sur la touche  (Mute) de votre télécommande. Appuyez de nouveau sur  pour annuler cette fonction.

Sélection des programmes

Appuyez sur les touches  + ou  de la télécommande pour changer les chaînes.

Vous pouvez sélectionner directement la chaîne TV souhaitée en appuyant sur les touches 1, 2, 3... sur la télécommande. Pour sélectionner la chaîne 12 par exemple, appuyez d'abord sur la touche 1 puis sur la touche 2.





Affichage des informations sur l'émission

Lorsque vous regardez une chaîne, des informations supplémentaires au sujet de l'émission en cours peuvent être consultées (présentation du programme notamment). Appuyez sur la touche  pour y accéder.

Lorsque vous regardez un programme de la TNT, appuyez sur la touche  de la télécommande puis sélectionnez **Guide des programmes** pour accéder au guide électronique des programmes et visualiser des informations telles que la liste des émissions, l'heure de début et de fin des programmes.



Accéder au compteur d'usage

Le compteur d'usage vous permet de savoir combien de temps le téléviseur a été utilisé depuis sa première mise en service (comme un compteur kilométrique pour téléviseur).

1. Pour accéder au compteur d'usage, appuyez sur la touche  de la télécommande. Le menu Image s'affiche par défaut.
2. Appuyez sur la touche  pour sélectionner le menu **Système** puis appuyez sur la touche .
3. A présent, sélectionnez le sous-menu **Réglages** avec la touche  et appuyez à nouveau sur la touche .
4. Allez dans **Runtime**. Le compteur d'usage s'affiche à l'écran.

Accéder aux menus de configuration rapide

Les menus de configuration rapide vous permettent d'accéder directement aux menus du téléviseur et de piloter facilement votre appareil. Les menus disponibles diffèrent selon la source sélectionnée.

1. Pour accéder aux menus de configuration rapide, appuyez sur la touche  de la télécommande.
2. Quatre sous-menus s'affichent à l'écran, appartenant tous les quatre à l'onglet **Chaînes** :
 - **Guide des programmes** : affiche les programmes en cours et à venir
 - **Nouvelles chaînes disponibles** : permet de lancer une mise à jour des chaînes mémorisées
 - **Programmes enregistrés** : affiche la liste des programmes enregistrés et des enregistrements ou rappels programmés
 - **Démarrer l'enregistrement** : permet de lancer un enregistrement du direct
3. En appuyant sur la touche , vous accédez à l'onglet **Options TV**, composé des cinq sous-menus suivants :
 - **Langue des sous-titres** : permet de régler la langue de sous-titrage
 - **Ajouter un favori** : permet de gérer la liste des favoris (ajout/suppression)
 - **Ouvrir les favoris** : permet d'accéder aux chaînes TV mémorisées dans la liste des favoris
 - **Langue audio** : permet de sélectionner la langue audio, en fonction de la source de diffusion

- **Options de chaîne** : permet de sélectionner les options d'utilisation de votre téléviseur :

Masquer les chaînes	Permet de masquer les chaînes de votre choix
Commandes parentales	Permet d'accéder au verrouillage parental
Code PIN de module d'accès conditionnel d'interface commune	Permet de renseigner le code PIN
Interface commune	Permet d'accéder au module que vous avez branché sur votre téléviseur
Langue audio	Permet de sélectionner la langue audio, en fonction de la source de diffusion
Configuration du décalage	Permet de débiter la mise en pause du direct (Timeshifting)
Sélectionner le dispositif de stockage	Permet de sélectionner le périphérique amovible
État du signal	Affiche des informations sur l'état du signal
Licence open source	Affiche le texte de la licence libre
Version	Affiche le numéro de version

- **Clavier virtuel** : permet d'afficher le clavier virtuel sur l'écran de votre téléviseur.



Sélectionner une durée de mise en veille automatique

Vous avez la possibilité de sélectionner un délai de mise en veille automatique de votre téléviseur.

1. Appuyez sur la touche  de la télécommande.
2. Sélectionnez le menu **Horloge de mise en veille**.
3. Sélectionnez une durée, de 15 à 120 minutes.
4. Appuyez sur la touche  pour valider.



Activer le mode nuit

Vous avez la possibilité d'activer ou de désactiver le mode nuit, en fonction de l'environnement dans lequel vous utilisez votre téléviseur.

1. Appuyez sur la touche  de la télécommande.
2. Sélectionnez le menu **Mode nuit**, puis activez ou désactivez cette option.
3. Appuyez sur la touche  pour valider.

Caster une vidéo

Vous avez la possibilité de visualiser (ou caster) sur votre téléviseur du contenu diffusé sur un téléphone, une tablette ou un ordinateur portable.

1. Appuyez sur la touche  de la télécommande.
2. Sélectionnez le menu **FastCast**.
3. Connectez votre téléphone, votre tablette ou votre ordinateur portable sur le même réseau Wi-Fi que votre téléviseur essentiel b.
4. Ouvrez l'application contenant ce que vous souhaitez caster.
5. Dans l'application, recherchez et sélectionnez l'icône **Cast** . Sur votre appareil, sélectionnez le nom de votre téléviseur.
6. Lorsque l'icône **Cast**  change de couleur, vous êtes connecté.

Pour arrêter la diffusion, sélectionnez **Cast**  puis **Déconnecter** sur votre appareil.

Regarder la télévision

Pour regarder la télévision, vous pouvez procéder de deux manières différentes :

- EN SOURCE ANTENNE, TNT OU SATELLITE : référez-vous aux informations relatives à la recherche de chaînes, en fonction de votre source de diffusion. Puis appuyez sur la touche  et visualisez l'ensemble des chaînes que votre antenne est en mesure de capter.
- APPLICATION TV EN DIRECT



- Appuyez sur la touche **Accueil**  de la télécommande pour accéder à la page d'accueil Android.
- Parmi les contenus situés à droite de l'icône **Applications favorites**, faites défiler les applications à l'aide des **touches fléchées** et sélectionnez l'application **TV en direct** (installée par défaut) ou une autre application installée par vos soins.

ou

- Appuyez sur la touche **Accueil**  de la télécommande, puis sélectionnez le menu **Applis** en haut à gauche de l'écran. Sélectionnez l'application **TV en direct** (installée par défaut) ou une autre application installée par vos soins.





L'application **TV en direct** vous redirige vers la dernière source active : il peut donc s'agir de la source antenne TNT, antenne SAT (si votre téléviseur en dispose) ou l'une des sources HDMI.

Remarque : si l'application **TV en direct** n'est pas disponible, vous pouvez la télécharger sur le **Google Play™ Store**  (reportez-vous à la rubrique **Gestion des applications**).

Installer une application

Le système Android™ vous permet de bénéficier de multiples applications, pour profiter pleinement de votre téléviseur.

TÉLÉCHARGER ET INSTALLER DES APPLICATIONS



- Appuyez sur la touche **Accueil**  de la télécommande, puis sélectionnez le menu **Applis** en haut à gauche de l'écran.
- Sélectionnez **Google Play™ Store** . S'ouvre alors la bibliothèque d'applications disponibles pour votre téléviseur.
- Effectuez une recherche en saisissant le nom ou le type d'application recherché à l'aide du **Google Assistant™**  ou du clavier virtuel.
- Faites votre choix parmi les résultats proposés à l'aide des **touches fléchées**. Cliquez sur la touche . Puis sélectionnez **Installer**.

LANCER UNE APPLICATION INSTALLÉE



- Appuyez sur la touche **Accueil**  de la télécommande puis accédez au menu **Applications installées**.
- Sélectionnez l'application que vous avez préalablement installée.

Remarque : vous pouvez également faire votre sélection parmi les applications proposées en regard de l'icône **Applications**. Il s'agit des applications que vous utilisez le plus.

DÉSINSTALLER UNE APPLICATION





- Appuyez sur la touche **Accueil**  de la télécommande puis sélectionnez le menu **Applis**.
- Sélectionnez **Google Play™ Store** .
- Sélectionnez l'application que vous souhaitez désinstaller.
- Sélectionnez **Désinstaller**.

navigation dans les menus

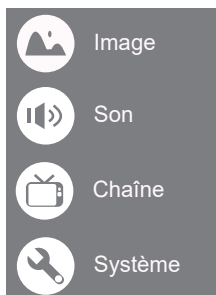
Après avoir installé les piles dans la télécommande, vous pouvez paramétrer votre téléviseur, en naviguant parmi les menus à l'aide des touches \wedge / $\>$ / \vee / \leftarrow , ,  et .

Appuyez sur la touche  pour ouvrir le menu de configuration, puis appuyez sur les touches \wedge ou \vee pour sélectionner les différentes options de configuration.



1. Appuyez sur la touche  pour entrer dans un menu.
2. Appuyez sur les touches \wedge ou \vee pour sélectionner un élément.
3. Appuyez sur la touche  ou $\>$ pour sélectionner ou effectuer un réglage.
4. Si vous n'effectuez pas de sélection pendant plusieurs secondes, le menu principal se ferme automatiquement.
5. Appuyez sur la touche  pour revenir au menu principal, ou sur la touche  pour quitter le menu.

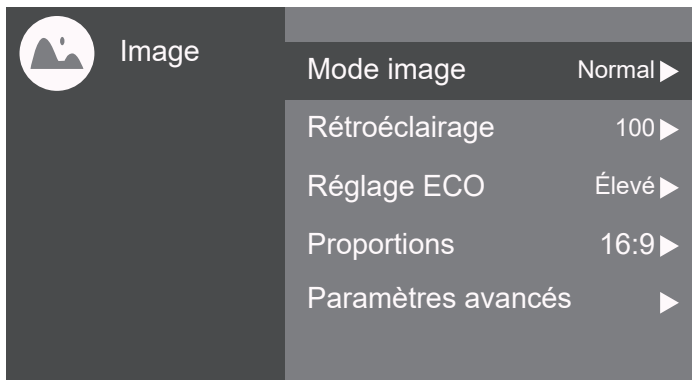

Menu IMAGE

Ce menu permet d'ajuster le contraste, la luminosité, la couleur, la netteté, la teinte, la température des couleurs, le format de l'image, la réduction du bruit...





MODE IMAGE

Cette option règle le mode Image.

1. Appuyez sur la touche . Le menu Image est sélectionné par défaut.
2. Appuyez sur la touche  ou sur la touche > pour sélectionner le sous-menu Mode Image.
3. Appuyez à nouveau sur la touche  ou sur la touche > pour sélectionner l'un des modes suivants :

Normale -> Dynamique -> Cinéma -> Sport -> Jeu -> Personnel

4. Appuyez sur la touche  pour revenir au menu principal ou sur la touche  pour quitter le menu.

- **Normale** : Le mode normal est généralement utilisé dans un environnement à luminosité constante.
- **Dynamique** : Ce mode est idéal pour les pièces à éclairages intenses : les réglages de luminosité, couleur et netteté sont plus fortes que ceux des autres modes.
- **Cinéma** : Utilisez le mode Cinéma pour profiter de la meilleure qualité d'image.
- **Sport** : Ce mode est idéal pour regarder une retransmission sportive.
- **Jeux** : Utilisez le mode Jeux pour profiter de la meilleure définition d'image lors de vos parties.
- Lorsque vous sélectionnez le mode **Personnel**, vous pouvez régler le contraste, la luminosité, la couleur et la netteté.

.NETTÉTÉ

Cette option règle la netteté de l'image. Augmentez le niveau de netteté pour obtenir des images plus nettes ou diminuez le niveau de netteté pour des images moins définies.

.LUMINOSITÉ

Cette option règle la luminosité de l'image. Si vous augmentez la luminosité, les parties foncées de l'image sont éclaircies. Si vous diminuez la luminosité, vous ajoutez plus d'obscurité aux zones pâles de l'image.

.SATURATION DE LA COULEUR

Cette option règle le niveau de saturation de l'image.

.NUANCE

Cette option règle la balance des couleurs entre le rouge et le vert.

.CONTRASTE

Cette option règle le niveau de blanc de l'image. Augmentez le contraste pour ajuster les secteurs blancs de l'image ou diminuez le contraste pour ajuster les secteurs noirs de l'image.

RÉTROÉCLAIRAGE

Cette fonction vous permet de régler le niveau de rétro éclairage de votre écran (de 0 à 100). Plus le réglage est élevé, plus l'image est claire.

RÉGLAGES ECO

Cette option, lorsqu'elle est activée, permet de diminuer la consommation d'énergie de votre téléviseur pendant son utilisation.

PROPORTIONS

Cette option règle le format de l'image. Vous pouvez choisir parmi les options suivantes :

16/9 -> 4:3 -> Auto -> Original.

PARAMÈTRES AVANCÉS

.TEMPÉRATURE DE COULEUR

Cette option permet de calibrer l'image en fonction de la couleur blanche de référence.

Froide (plus de tons bleus) -> Normale (intermédiaire) -> Chaud (plus de tons rouges)

- **Froide** : Ce mode est idéal pour les pièces à éclairage intense : les réglages de luminosité, couleur et netteté sont plus faibles que ceux des autres modes.
- **Normale** : Ce mode est généralement utilisé dans un environnement à luminosité constante.
- **Chaud** : Ce mode est idéal pour les environnements sombres. La luminosité est plus élevée que dans les autres modes.

.CONTRASTE DYNAMIQUE

Le contraste dynamique optimise la différence entre les parties claires et sombres de l'écran en fonction de la brillance de l'image. Utilisez la touche **OK** pour activer ou désactiver cette fonction.

.HDMI PC / MODE AV

Cette option permet d'optimiser l'image affichée à l'écran lorsqu'un ordinateur est branché sur votre téléviseur.

.SURBALAYAGE

Cette option permet de modifier les paramètres de format de vidéo pour rogner légèrement les bords de l'image affichée. Vous pouvez activer ou désactiver cette option.

.RÉDUCTION DE BRUIT

Cette option vous permet d'éliminer le bruit généré lors de la création de signaux d'image numériques. Vous pouvez choisir parmi les options suivantes :

Désactivé -> Faible -> Moyen -> Fort -> Auto

.RÉINITIALISER

Cette fonction vous permet de réinitialiser l'ensemble des réglages liés à l'image, et de revenir aux paramètres par défaut.

.GAMMA





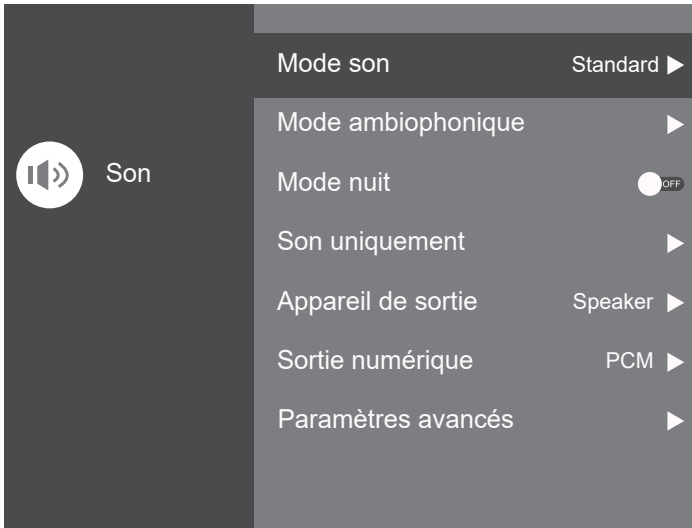

Cette fonction vous permet de définir une correction Gamma.

Menu SON

Ce menu permet de régler le mode audio de la bande-son.



MODE SON

1. Appuyez sur la touche . Le menu Image est sélectionné par défaut.
2. Appuyez sur la touche  pour sélectionner le menu Son.
3. Appuyez sur la touche  ou sur la touche  pour sélectionner le sous-menu Mode Image.
4. Appuyez à nouveau sur la touche  ou sur la touche  pour sélectionner l'un des modes suivants :

Standard -> Voix -> Musique -> Sport -> Personnel

4. Appuyez sur la touche Menu pour revenir au menu principal, ou sur la touche Exit pour quitter le menu.

Lorsque vous sélectionnez le mode **Personnel**, vous pouvez régler les différentes variantes de la bande passante.

MODE AUDIOPHONIQUE

Sélectionnez un effet sonore parmi les options suivantes : **Son pur, Son Surround, Désactivé.**

MODE NUIT

Sélectionnez le mode nuit pour bénéficier d'un meilleur confort d'écoute dans le calme.

SON UNIQUEMENT

En sélectionnant cette option, l'image s'éteint au bout de 10 secondes. Seul le son est diffusé par les haut-parleurs du téléviseur. Appuyez sur n'importe quelle touche pour afficher l'image à nouveau.

APPAREIL DE SORTIE

Cette fonction vous permet de sélectionner quelle sortie audio prioriser, en fonction des périphériques audio branchés sur votre téléviseur : **Hauts-parleurs, SPDIF, HDMI-ARC.**

SORTIE NUMÉRIQUE

Cette fonction vous permet de désactiver (**Arrêt**) ou de paramétrer la sortie audio numérique, en mode **PCM** ou en mode **Auto**.

PARAMÈTRES AVANCÉS

.DIALOGUE DAC-4

Cette option permet d'obtenir une qualité de son améliorée pour les programmes avec du dialogue. Vous pouvez activer ou désactiver cette option.

.AMÉLIORATION DU DIALOGUE (DE 1 À 12)

Cette fonction permet de régler la bande de fréquences du canal central pour améliorer le dialogue des films et les sons vocaux en musique pour une écoute plus facile (entre 1 et 12).

.ÉQUILIBRE

Cette option vous permet d'ajuster la balance entre les haut-parleurs gauche et droit (entre -15 et +15).

.DÉLAI AUDIO DIGITAL

Cette option règle le délai de retard de la sortie audio numérique pour synchroniser le son d'un haut-parleur externe avec les images diffusées sur le téléviseur.

.VOLUME AUTO DIGITAL

Cette option règle le volume de la sortie audio numérique (de 0 à 100).

.RÉINITIALISER





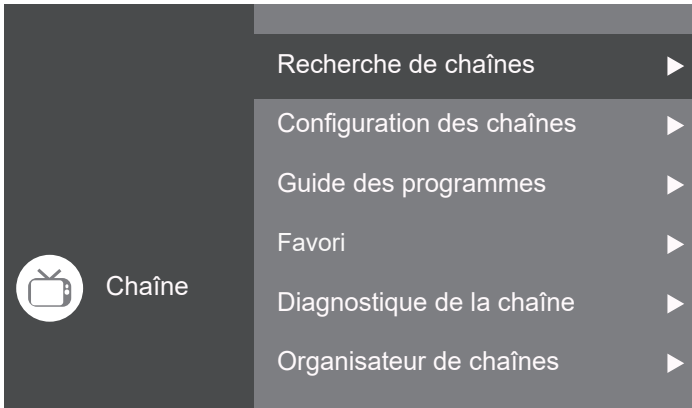

Cette fonction vous permet de réinitialiser l'ensemble des réglages liés au son, et de revenir aux paramètres par défaut.

Menu CHAÎNE



Remarque : il est possible que des fonctions spécifiques ne soient pas disponibles pour certaines sources. Avant de débiter la recherche de chaînes, appuyez sur la touche  et sélectionnez le type de signal qui correspond à votre installation : Analogique (ATV) Numérique, Câble ou Satellite.

RECHERCHE DE CHAÎNES

1. Appuyez sur la touche . Le menu Image est sélectionné par défaut.
2. Appuyez sur la touche  pour sélectionner le menu Chaîne.
3. Appuyez sur la touche  ou sur la touche  pour sélectionner le sous-menu Recherche de chaînes.
4. Appuyez sur la touche  ou sur la touche  pour continuer.
5. Sélectionnez le type de signal correspondant à votre installation dans le sous-menu Mode Tuner.
6. Sélectionnez ensuite le sous-menu Recherche automatique pour débiter le balayage automatique des chaînes ou le sous-menu Recherche manuelle si vous souhaitez effectuer une recherche manuelle.
7. Une fois la recherche terminée, la première chaîne de la liste s'affiche à l'écran.

RÉGLAGE ANALOGIQUE AVEC L'ANTENNE

Lorsque vous sélectionnez la source ATV en appuyant sur la touche  de la télécommande (lors de la première utilisation ou après une réinitialisation de votre téléviseur), vous accédez à la fenêtre suivante :

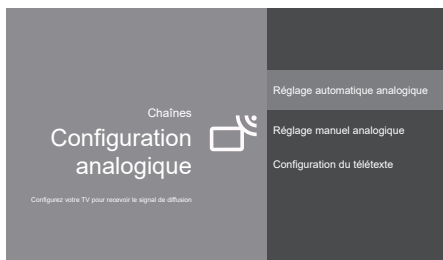

Utilisez les touches \wedge ou \vee pour sélectionner le réglage automatique ou manuel des chaînes analogiques, puis appuyez sur la touche  pour débiter la recherche.

RÉGLAGE AVEC LE CÂBLE

Lorsque vous sélectionnez la source Câble en appuyant sur la touche  de la télécommande (lors de la première utilisation ou après une réinitialisation de votre téléviseur), vous accédez à la fenêtre suivante :

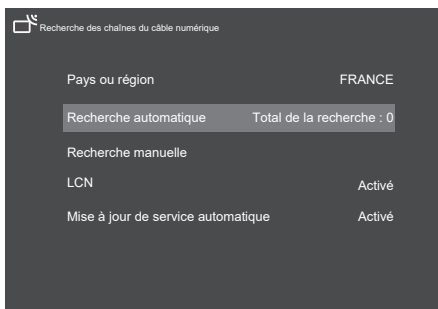



Utilisez les touches \wedge ou \vee pour sélectionner le réglage automatique ou manuel des chaînes numériques, puis appuyez sur la touche  pour débiter la recherche.

RÉGLAGE NUMÉRIQUE AVEC L'ANTENNE

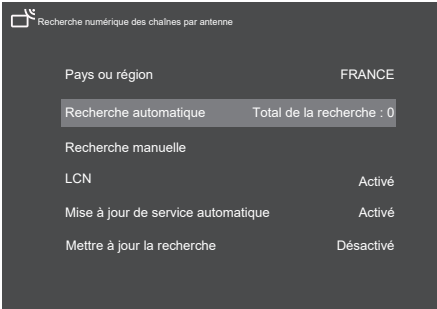
Lorsque vous sélectionnez la source Antenne en appuyant sur la touche  de la télécommande (lors de la première utilisation ou après une réinitialisation de votre téléviseur), vous accédez à la fenêtre suivante :





FR

Utilisez les touches  ou  pour sélectionner le réglage automatique ou manuel des chaînes numériques, puis sur la touche  pour débiter la recherche.

RÉGLAGE AVEC LE SATELLITE

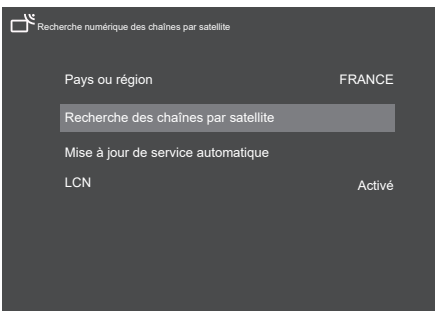
Lorsque vous sélectionnez la source Câble en appuyant sur la touche  de la télécommande (lors de la première utilisation ou après une réinitialisation de votre téléviseur), vous accédez à la fenêtre suivante :



Sélectionnez le satellite **FRANSAT** ou **Autres** selon votre démodulateur satellite puis appuyez sur la touche . Si vous avez sélectionné **FRANSAT**, la recherche débute automatiquement. Si vous avez sélectionné **Autres**, l'écran suivant s'affiche sur l'écran :

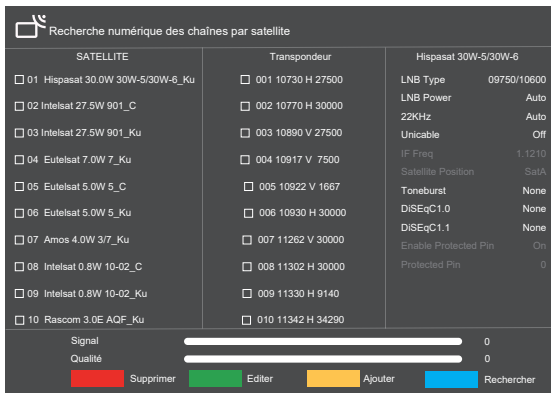

Sélectionnez le satellite de votre choix en utilisant les touches \wedge ou \vee puis en appuyant sur la touche . Vous pouvez également ajouter un satellite qui n'apparaît pas dans la liste (touche jaune) ou modifier les caractéristiques d'un satellite (touche verte).

Appuyez ensuite sur la touche bleue de votre télécommande pour lancer la recherche de chaînes sur le satellite sélectionné. L'écran suivant apparaît.

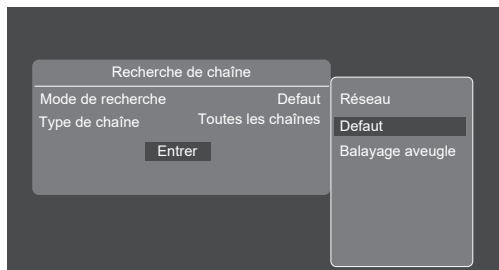

Réseau : utilisez l'identification de réseau pour chercher les chaînes.

Défaut : utilisez le transpondeur par défaut pour chercher les chaînes.

Balayage aveugle : recherche de toutes les fréquences.

Appuyez à nouveau sur la touche  pour débiter la recherche des chaînes.

CONFIGURATION DES CHÂÎNES NUMÉRIQUES

Cette fonction effectuera le réglage automatique des chaînes numériques (TNT).

.CONFIGURATION DES SOUS-TITRES

RÉGLAGE DES SOUS-TITRES

Les chaînes numériques peuvent offrir plusieurs langues de sous-titres pour un programme. Vous pouvez définir une langue principale et une langue secondaire pour les sous-titres selon vos préférences. Si des sous-titres sont disponibles dans l'une de ces langues, le téléviseur affiche les sous-titres que vous avez sélectionnés.

.CONFIGURATION DU TÉLÉTEXTE

TÉLÉTEXTE PRÉFÉRÉ

Vous pouvez, suivant le diffuseur, bénéficier d'un service avec plusieurs pages télétexte dans différentes langues sur certaines chaînes numériques. Cette fonction vous permet de choisir une langue disponible comme langue principale associée aux différentes pages télétexte.

.CONFIGURATION DE L'AUDIO

Cette fonction s'adresse aux mal-voyants. Elle fournit des indications sonores sur l'action en cours. Elle est active uniquement si le programme diffusé peut être regardé en audio description.

DESCRIPTION AUDIO

Cette option permet d'activer ou de désactiver l'apparition d'indications sonores, selon le signal diffusé.

NIVEAU DE MIXAGE DE LA DESCRIPTION AUDIO

Cette option permet de régler le niveau de volume de la description audio (de -15 à +15).

TYPE AUDIO

Deux options sont disponibles : **Ordinaire** ou **Malentendants** (mélange de l'audio pour malentendants avec l'audio ordinaire).

LANGUE PRÉFÉRÉE PRINCIPALE

Cette option permet de définir la langue principale parmi la liste des langues disponibles.

LANGUE PRÉFÉRÉE SECONDAIRE

Cette option permet de définir la langue secondaire parmi la liste des langues disponibles.

.LCN

Cette option active le classement automatique des chaînes, selon l'ordre imposé par le CSA. Lorsque cette option est désactivée, les chaînes sont classées dans l'ordre alphabétique.

.MISE À JOUR DE SERVICE

Sélectionnez cette fonction pour activer ou désactiver le téléchargement des mises à jour disponibles via OTA (on the air).

.METTRE À JOUR LA RECHERCHE DE CHAÎNES

Cette option permet d'actualiser la liste des chaînes dès qu'une mise à jour est disponible, sans autorisation spéciale de votre part.

.RÉGLAGES HBBTV

La fonction HbbTV (Hybrid broadcast broadband TV) est un service proposé par certains diffuseurs et disponible uniquement sur certains canaux de télévision numérique. La fonction HbbTV offre un service de télévision interactive via une connexion Internet haut débit. Ces programmes interactifs complètent et enrichissent les programmes numériques classiques, et incluent des services tels que le télétexte numérique, le guide électronique des programmes, des jeux, des votes, des informations précises concernant le programme en cours, de la publicité interactive, des magazines d'information, de la télévision de rattrapage (replay)... Pour utiliser la fonction HbbTV, assurez-vous que votre téléviseur est connecté à Internet et que la fonction HbbTV est activée.

GUIDE DES PROGRAMMES

Votre téléviseur est équipé d'un guide électronique des programmes (EPG) consultable uniquement en mode numérique (TNT).

Le guide des programmes fournit des informations sur les heures de début et de fin des programmes ainsi que des informations détaillées concernant un programme choisi.

La mise à jour du guide des programmes se fait de manière dynamique au fur et à mesure des informations émises par la chaîne. Si aucune information n'est émise par la chaîne concernant ses programmes, la ligne d'information indique **Pas d'info programme**.

Pour afficher le guide électronique des programmes, appuyez sur la touche  de la télécommande puis sélectionnez **Guide des programmes**.

Touches de la télécommande	Fonctions
^ ou v	Sélectionner la chaîne ou le programme.
TOUCHE VERTE	Afficher les informations du jour suivant.
TOUCHE ROUGE	Afficher les informations du jour précédent.
TOUCHE JAUNE	Ajouter le programme à la liste des favoris.
TOUCHE BLEUE	Retirer le programme de la liste des favoris.
EXIT	Quitter le guide électronique des programmes.

FAVORI

Cette fonction vous permet de personnaliser la liste de vos chaînes favorites (Ajouter/Retirer). Vous pouvez accéder à cette liste en appuyant sur la touche  de la télécommande puis sur la touche v.

DIAGNOSTIC DE LA CHAÎNE

Cette fonction affiche les informations relatives à la puissance et à la qualité du signal.

ORGANISATEUR DE CHAÎNES

Cette option, disponible uniquement si l'option LCN est désactivée, vous permet de trier, masquer, déplacer, supprimer la chaîne sélectionnée.

Menu SYSTÈME

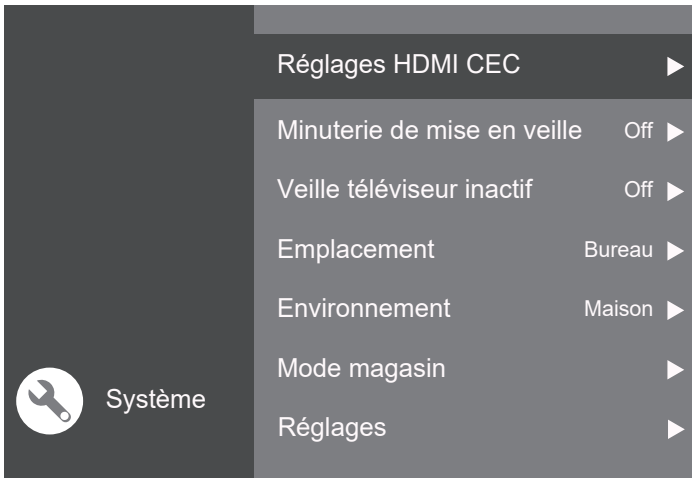

RÉGLAGES HDMI CEC

Utilisez cette fonction pour rechercher les appareils CEC connectés aux prises HDMI de votre téléviseur et utilisez une seule touche pour la lecture et la mise en veille de ces appareils CEC.

.CONTRÔLE CEC

Cette option permet d'activer ou de désactiver la fonction CEC.

.MISE EN VEILLE AUTOMATIQUE

Cette option permet de mettre en veille automatiquement tous les périphériques CEC lorsque vous éteignez le téléviseur à l'aide de sa télécommande.

.MISE EN ROUTE AUTOMATIQUE

Cette option permet d'allumer automatiquement le téléviseur lorsque vous allumez un périphérique CEC (comme un lecteur DVD) avec la télécommande de l'appareil.

.LISTE DES APPAREILS CEC

Vous pouvez afficher la liste des appareils compatibles HDMI-CEC qui sont connectés à votre téléviseur et sélectionner la source désirée.

MINUTERIE DE MISE EN VEILLE

Cette fonction vous permet de sélectionner une durée (**15, 30, 45, 60, 90, 120 minutes**) à l'issue de laquelle le téléviseur passe automatiquement en mode veille. Vous pouvez également désactiver cette fonction.

VEILLE TÉLÉVISEUR INACTIF

Cette fonction vous permet de programmer l'extinction automatique du téléviseur si aucune action n'est effectuée pendant **1 heure, 2 heures, 4 heures ou 24 heures** d'utilisation. Vous pouvez également désactiver cette fonction.

EMPLACEMENT DU TÉLÉVISEUR

Cette fonction vous permet de préciser le type d'installation de votre téléviseur : **posé sur un meuble ou fixé au mur**.

ENVIRONNEMENT

Cette fonction vous permet de préciser le mode de fonctionnement de votre téléviseur : **utilisation à la maison ou utilisation en magasin** (mode démonstration).

MODE BOUTIQUE

Cette fonction active l'apparition de vignettes de démonstration sur l'écran de votre téléviseur. Elle est généralement associée au mode magasin (démonstration).

RÉGLAGES

.VERROUILLAGE

Le contrôle parental est uniquement disponible lorsque des données sont transmises par le diffuseur ou le fournisseur de la chaîne.

ACTIVÉ

Cette fonction active ou désactive, par l'utilisation d'un mot de passe, le verrouillage parental de certaines chaînes ou de certaines sources de lecture. Lorsque le verrouillage est activé, chaque action effectuée requiert un mot de passe. **Par défaut, le mot de passe est 1234.**

VERROUILLAGE DE LA SOURCE

Cette option vous permet de sélectionner les sources dont le visionnage nécessite l'utilisation d'un mot de passe.

VERROUILLAGE DES CHÂÎNES

Cette option vous permet de sélectionner les chaînes dont le visionnage nécessite l'utilisation d'un mot de passe.

CLASSIFICATION

Cette option vous permet de sélectionner le niveau de contrôle parental.

CHANGER LE CODE PIN

Par défaut, le mot de passe est 1234. Cette option vous permet de personnaliser ce mot de passe.

.ALLUMAGE

Cette option vous permet d'activer ou de désactiver les fonctions **Allumage réseau** et **Réseau en veille**. Ces deux fonctions vous offrent la possibilité d'allumer ou de mettre en veille votre téléviseur en utilisant un smartphone ou une tablette.

.MÉMOIRE D'ENREGISTREMENT

Cette option vous permet de consulter le nom des supports amovibles USB branchés sur votre téléviseur.

.NOTE DE VIE PRIVÉE

Cette option vous permet de consulter la réglementation relative au respect de la vie privée.



.LICENCE OSS

Cette option affiche les informations de licence du logiciel libre.

.RUNTIME

Cette fonction vous permet d'accéder au compteur d'usage de votre téléviseur, afin de connaître sa durée d'utilisation depuis sa toute première mise en service.

lire le contenu d'un support amovible USB

- Appuyez sur le bouton **Accueil**  de la télécommande, puis sélectionnez le menu **Applis** en haut à gauche de l'écran.
- Sélectionner le lecteur multimédia installé par défaut (**Player**) ou une autre application installée par vos soins.
- Vous accédez à l'écran d'accueil de la lecture USB.
- Appuyez sur les touches < ou > pour sélectionner le média voulu : **VIDEO** (format MPEG4), **PHOTO** (format JPEG), **MUSIQUE** (format MP3) ou **DISQUE**.
- En choisissant l'un des trois types de médias, par exemple **VIDEO**, les dossiers affichés seront uniquement les fichiers vidéo et non les autres formats. Seul le menu **DISQUE** affiche l'ensemble des fichiers présents sur votre support amovible.
- Appuyez sur la touche  pour afficher les dossiers et les fichiers du média sélectionné.
- Appuyez sur les touches ^ ou v pour sélectionner un dossier ou un fichier, puis appuyez à nouveau sur la touche  pour lancer la lecture ou afficher l'image en plein écran.





Lire un fichier vidéo

Appuyez sur les touches < ou > pour sélectionner le mode **VIDEO**, puis sur la touche  pour valider.

Sélectionnez un fichier vidéo dans la liste à l'aide des touches ^ ou v et appuyez sur la touche  pour débiter la lecture en plein écran.

Au terme de la lecture, la piste suivante démarre automatiquement.

Lors de la lecture, vous pouvez sélectionner les options suivantes :

	Accéder aux options de lecture (sous-titrage, piste audio, informations...).
	Effectuer une pause. Pour reprendre la lecture, appuyez à nouveau sur la touche  (lecture).
	Revenir à la liste des fichiers vidéo.









Écouter un fichier audio

Appuyez sur les touches < ou > pour sélectionner le mode **MUSIQUE**, puis sur la touche  pour valider.

Sélectionnez un fichier audio dans la liste à l'aide des touches ^ ou v et appuyez sur la touche  pour débiter la lecture.

Au terme de la lecture, la piste suivante démarre automatiquement.

Lors de la lecture, vous pouvez sélectionner les options suivantes :

	Accéder à la barre des menus (lecture, répétition, liste, infos, rotation, zoom, déplacement).
	Effectuer une pause. Pour reprendre la lecture, appuyez à nouveau sur la touche  (lecture).
	Accéder au fichier audio précédent.
	Accéder au fichier audio suivant.
	Lire à rebours le fichier audio en vitesses accélérée.
	Lire le fichier audio en vitesses accélérée.
	Accéder à la liste de fichiers de musique présents sur le support amovible.
	Revenir à la liste des fichiers audio.







Visualiser une photo

Appuyez sur les touches < ou > pour sélectionner le mode **PHOTO**, puis sur la touche  pour valider.

Sélectionnez un fichier photo dans la liste à l'aide des touches ^ ou v et appuyez sur la touche  pour afficher la photo en plein écran. Si plusieurs photos sont présentes sur le support, le diaporama regroupant l'ensemble des photos débute automatiquement par la photo sélectionnée.

Au terme de la lecture, la piste suivante démarre automatiquement.

Lors de la lecture, vous pouvez sélectionner les options suivantes :

	Accéder aux options de lecture (zoom, rotation, intervalle de lecture, musique de fond...).
	Effectuer une pause. Pour reprendre la lecture, appuyez à nouveau sur la touche  (lecture).
	Accéder à la photo précédente.
	Accéder à la photo suivante.
	Revenir à la liste des photos.



- Le téléviseur est compatible avec les périphériques USB 2.0 ou 3.0 formatés avec les systèmes de fichiers FAT32 (lecture et enregistrement) ou NTFS (lecture uniquement). Nous vous conseillons de formater le périphérique USB à l'aide du téléviseur avant d'y insérer vos données.
- Nous ne pouvons pas garantir la compatibilité (fonctionnement et/ou alimentation du bus) avec tous les périphériques de stockage USB et ne pouvons être tenus responsables de toute perte de données pouvant survenir lorsqu'un périphérique est connecté à cet appareil.
- Lorsque les fichiers sont volumineux, leur lecture par le système peut prendre un certain temps.
- Certains périphériques USB peuvent ne pas être correctement reconnus.
- Suivant le contenu, la lecture ou l'affichage de certains fichiers peuvent être impossibles, même s'ils sont dans un format compatible.

enregistrement sur un support USB



L'enregistrement sur un support USB est disponible uniquement lorsque la source **Antenne** est sélectionnée, et qu'un support amovible USB est branché sur l'une des deux prises USB du téléviseur.



Attention, si deux périphériques USB sont branchés, le fait de débrancher l'un d'eux (même pendant la veille du produit) peut affecter l'ordre des disques (Disque 1 / Disque 2).

Débuter l'enregistrement



Cette fonction permet de débiter un enregistrement immédiat du programme TNT en cours de diffusion.

1. Insérez un périphérique de stockage USB et assurez-vous que ce périphérique amovible dispose de suffisamment d'espace libre.
2. Appuyez sur la touche  de la télécommande puis sélectionnez **Démarrer l'enregistrement**.
3. Sélectionnez la durée d'enregistrement et appuyez sur la touche . L'enregistrement débute, un logo rouge **Enregistrement en cours** apparaît en bas à droite de l'écran.
4. Lorsque vous souhaitez arrêter l'enregistrement, effectuez la même opération, sélectionnez **REC** puis appuyez sur la touche .
5. Si la fonction PVR ne peut être utilisée, essayez de formater votre périphérique USB.







- Pendant un enregistrement, vous ne pouvez pas changer de chaîne ou sélectionner une autre fonction.
- Si le signal est interrompu ou retiré alors pendant l'enregistrement, celui-ci sera arrêté jusqu'à ce que le signal soit rétabli. Cela peut provoquer la perte de tout ou partie du contenu du programme.
- N'éteignez pas votre téléviseur pendant l'enregistrement.
- Certains périphériques USB dont le débit en lecture/écriture est trop faible peuvent ne pas supporter la fonction enregistrement.

Lire un enregistrement

Cette fonction permet de consulter les fichiers déjà enregistrés présents sur votre support amovible USB.

1. Appuyez sur la touche  de la télécommande puis sélectionnez **Programmes enregistrés**.
2. Sélectionnez la vignette correspondant à l'enregistrement de votre choix, avec les touches de la télécommande.
3. Appuyez sur la touche  pour visualiser la vidéo en plein écran, supprimer cet enregistrement ou l'ensemble des enregistrements. Validez votre choix en appuyant à nouveau sur la touche .

Lors de la lecture, vous pouvez sélectionner les options suivantes :





	Effectuer une pause. Pour reprendre la lecture, appuyez à nouveau sur la touche  (lecture).
	Accéder à l'enregistrement précédent.
	Accéder à l'enregistrement suivant.
	Revenir 15 secondes en arrière.
	Avancer de 15 secondes.
	Revenir à la liste des enregistrements.

mise en pause du direct

Vous avez la possibilité de faire une pause sur le direct (Time Shift). Ce programme est stocké sur votre support USB externe.

Effectuer une pause

1. Insérez un périphérique de stockage USB et assurez-vous que ce périphérique amovible dispose de suffisamment d'espace libre.
2. Appuyez sur la touche  de la télécommande puis sélectionnez **Options de chaînes**.
3. Sélectionner ensuite le sous-menu nommé **Configuration du décalage**, puis sélectionnez **Activer**.
4. La barre de contrôle s'affiche et un logo rouge **Décalage actuel** apparaît en bas à droite de l'écran.
5. A présent, vous pouvez sélectionner l'option de votre choix :

	Mettre le direct en pause. Pour reprendre la lecture à l'endroit où celle-ci a été interrompue, appuyez à nouveau sur la touche  (lecture).
	Revenir 15 secondes en arrière.
	Avancer de 15 secondes.

- Certains périphériques USB, dont le débit en lecture/écriture est trop faible, peuvent ne pas supporter cette fonction.
- La durée de la pause dépend de l'espace libre disponible sur le support USB.

Reprendre le direct

Appuyez deux fois sur la touche  ou changez de chaîne. La diffusion du programme en direct reprend son cours normalement.

installation d'un support mural

- Faites appel à un technicien pour installer la fixation murale. Le fabricant ne saurait être tenu responsable des dommages matériels ou corporels qui pourraient être causés en cas d'installation par le client.
- Veillez à utiliser des moyens de fixation adaptés à votre mur.
- Installez votre téléviseur uniquement sur un mur en brique ou en ciment.
- Veillez à ce que les enfants ne se suspendent pas au téléviseur et ne tentent pas de monter dessus.
- La fixation murale de type VESA est vendue séparément. Lors de l'installation, veuillez-vous référer à la notice fournie de votre fixation murale.

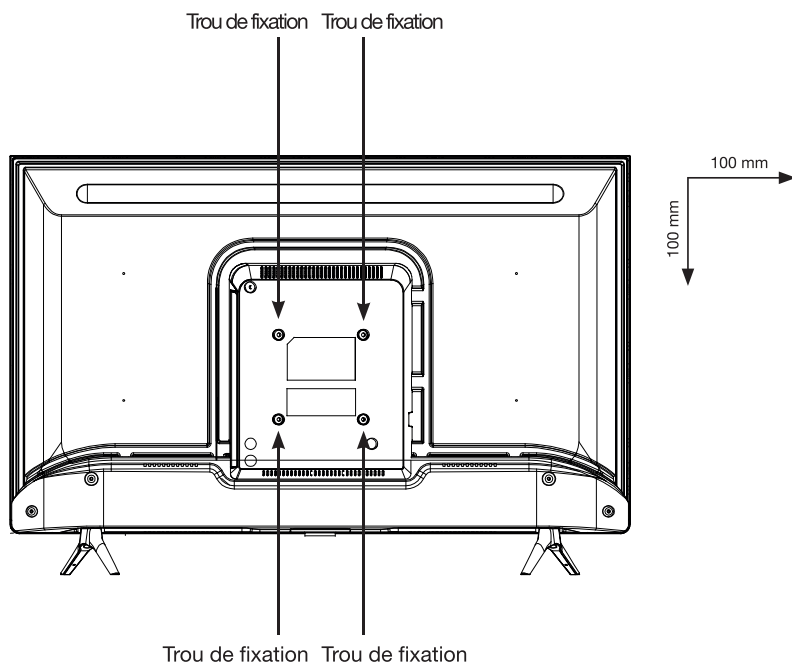

résolution des problèmes

Avant de contacter votre service après-vente, effectuez les vérifications élémentaires suivantes.

Symptômes	Causes possibles	Solutions
Absence d'alimentation.	La fiche secteur n'est pas branchée.	Vérifiez que le câble d'alimentation est bien branché dans une prise murale.
	La prise secteur n'est pas alimentée.	Tentez de brancher la fiche secteur sur différentes prises secteur, afin d'effectuer un test croisé.
Pas d'image ou de son.	Les paramètres de l'image sont mal réglés.	Vérifiez les réglages de luminosité et de contraste de l'image.
	Le son est coupé.	Vérifiez que le mode Muet n'est pas activé.
Chaînes TNT HD absentes ou présence de mosaïque.	La réception des chaînes HD de télévision numérique terrestre (TNT) n'est possible que dans les zones couvertes. Vérifiez la proximité d'un émetteur. Vérifiez la qualité et la puissance du signal de réception.	Vérifiez que le câble d'antenne est bien relié au téléviseur. Effectuez un retour aux paramètres usine. Faites contrôler votre installation par un professionnel.
La télécommande ne fonctionne pas.	Il n'y a pas de piles dans la télécommande, ou les piles sont usées.	Vérifiez que les piles sont correctement insérées dans la télécommande. Vérifiez les piles. Si elles sont usées, remplacez-les.
Pas de lecture du support amovible USB.	Le format n'est pas supporté.	Vérifiez les formats de lecture compatibles avec cet appareil. Débranchez le support amovible puis rebranchez-le à nouveau. Formatez le support USB, puis essayez à nouveau.
La totalité de l'enregistrement n'a pas été effectuée.	L'espace sur le support amovible est insuffisant.	Vérifiez l'espace disponible sur le support USB.

Interruption lors d'une lecture

- Maintenez une distance d'au moins trois mètres entre le four à micro-ondes, les téléphones portables, les appareils équipés d'un bluetooth* ou tout autre appareil compatible avec le Wi-Fi.
- Essayez de changer la chaîne active sur le routeur WLAN.

Connexion Internet indisponible / Partage Audio Vidéo Impossible

- Si l'adresse MAC (un numéro d'identification unique) de votre ordinateur ou modem a été régulièrement enregistrée, il se peut que votre téléviseur ne soit pas connecté à Internet. Dans ce cas, l'adresse MAC

Interruption lors d'une lecture

- Maintenez une distance d'au moins trois mètres entre le four à micro-ondes, les téléphones portables, les appareils équipés d'un bluetooth* ou tout autre appareil compatible avec le Wi-Fi.
- Essayez de changer la chaîne active sur le routeur WLAN.

Connexion Internet indisponible / Partage Audio Vidéo Impossible

- Si l'adresse MAC (un numéro d'identification unique) de votre ordinateur ou modem a été régulièrement enregistrée, il se peut que votre téléviseur ne soit pas connecté à Internet. Dans ce cas, l'adresse MAC est authentifiée chaque fois que vous êtes connecté à Internet. Il s'agit d'une précaution contre tout accès non autorisé. Puisque votre téléviseur dispose de sa propre adresse MAC, votre fournisseur Internet ne peut valider cette adresse. À cet effet, votre téléviseur ne peut se connecter à Internet. Contactez votre fournisseur de service Internet pour qu'il vous donne des informations concernant la façon de connecter un périphérique différent, comme votre téléviseur, à Internet.
- Il est par ailleurs possible que la connexion Internet soit indisponible à cause d'un problème de pare-feu. Si vous pensez que votre problème se trouve à ce niveau, contactez votre fournisseur de service Internet. Un pare-feu pourrait expliquer le problème de connectivité et de découverte pendant l'utilisation du téléviseur en mode Partage audio/vidéo ou pendant la navigation via la fonction Partage audio/vidéo.





Nom de domaine non valide

- Assurez-vous de vous être déjà connecté à votre ordinateur avec un nom d'utilisateur/mot de passe autorisé et veillez également à ce que votre domaine soit actif, avant de partager quelque fichier que ce soit dans le programme du serveur de média de votre ordinateur.
- Si le domaine n'est pas valide, vous pourrez rencontrer des problèmes au moment de parcourir les fichiers en mode Partage audio/vidéo.

déclaration UE de conformité simplifiée

Le soussigné, Sourcing & Création, déclare que l'équipement radioélectrique du type Téléviseur HD 32HD-A7000 Android TV est conforme à la directive 2014/53/UE.

Le texte complet de la déclaration UE de conformité est disponible à l'adresse internet suivante :
<https://www.boulanger.com/info/assistance>

 INFORMATION	
 SUPPLIER'S NAME MODEL IDENTIFIER → (*)  	<p>Vous pouvez trouver les informations sur les modèles telles qu'elles sont enregistrées dans la base de données des produits sur le site Web suivant en recherchant l'identifiant de votre modèle (*) figurant sur l'étiquette énergétique : ;</p> <p>https://eprel.ec.europa.eu/</p>

Vous trouverez les informations relatives à la réparabilité de votre produit à cet adresse:
<https://www.boulanger.com/info/assistance/>

Le logo et la marque bluetooth sont des marques déposées appartenant à Bluetooth SIG, Inc. Google, Google Play, Google Assistant, Chromecast built-in et Android sont des marques déposées ou des marques commerciales de Google Inc.

Votre produit Essentiel b est compatible avec les marques citées, marques appartenant à des tiers et n'ayant aucun lien avec Sourcing & Création.

Toutes les informations, dessins, croquis et images dans ce document relèvent de la propriété exclusive de SOURCING & CREATION. SOURCING & CREATION se réserve tous les droits relatifs à ses marques, créations et informations. Toute copie ou reproduction, par quelque moyen que ce soit, sera jugée et considérée comme une contrefaçon.

All information, designs, drawings and pictures in this document are the property of SOURCING & CREATION. SOURCING & CREATION reserves all rights to its brands, designs and information. Any copy and reproduction through any means shall be deemed and considered as counterfeiting.

Toda la información, diseños, dibujos e imágenes de este documento son propiedad de SOURCING & CREATION. SOURCING & CREATION se reserva todos los derechos de sus marcas, diseños e información. Cualquier copia y reproducción por cualquier medio será considerada como falsificación.

Alle Informationen, Zeichnungen, Skizzen und Bilder in diesem Dokument sind alleiniges Eigentum von SOURCING & CREATION. SOURCING & CREATION behält sich alle Rechte in Zusammenhang mit ihren Marken, Schöpfungen und Informationen vor. Kopien oder Reproduktionen, ungeachtet des dazu verwendeten Mittels, werden als Fälschung betrachtet und beurteilt.

Alle gegevens, tekeningen, schetsen en afbeeldingen in dit document zijn het exclusieve eigendom van SOURCING & CREATION. SOURCING & CREATION behoudt alle rechten met betrekking tot haar merken, creaties en informatie. Alle kopieën, of reproducties, met eender welk middel, worden beoordeeld en beschouwd als een vervalsing.



Protection de l'environnement

Ce symbole apposé sur le produit signifie qu'il s'agit d'un appareil dont le traitement en tant que déchet est soumis à la réglementation relative aux déchets d'équipements électriques et électroniques (DEEE). Cet appareil ne peut donc en aucun cas être traité comme un déchet ménager, et doit faire l'objet d'une collecte spécifique à ce type de déchets. Des systèmes de reprise et de collecte sont mis à votre disposition par les collectivités locales (déchèterie) et les distributeurs. En orientant votre appareil en fin de vie vers sa filière de recyclage, vous contribuez à protéger l'environnement et empêchez toute conséquence nuisible pour votre santé.



Protection of the environment

This symbol attached to the product means that it is an appliance whose disposal is subject to the directive on waste from electrical and electronic equipment (WEEE). This appliance may not in any way be treated as household waste and must be subject to a specific type of removal for this type of waste. Recycling and recovery systems are available in your area (waste removal) and by distributors. By taking your appliance at its end of life to a recycling facility, you will contribute to environmental conservation and prevent any harm to your health.



Protección del medio ambiente

Este símbolo en el producto significa que es un aparato cuyo tratamiento como residuo está sujeto a la normativa de Residuos de Aparatos Eléctricos y Electrónicos (RAEE). Por lo tanto, este dispositivo no se puede tratar en ningún caso como residuo doméstico, sino que se debe tratar específicamente como este tipo de residuos. Las autoridades locales (centros de recogida de residuos) y los distribuidores disponen de sistemas de devolución y recogida. Reciclando su dispositivo al final de su vida útil ayudará a proteger el medio ambiente y a evitar consecuencias perjudiciales para su salud.



Umweltschutz

Dieses Symbol auf dem Produkt bedeutet, dass es sich um ein Gerät handelt, dessen Entsorgung den Vorschriften für elektrische und elektronische Altgeräte (Elektronikschrott) unterliegt. Dieses Gerät darf daher auf keinen Fall als Haushaltsmüll behandelt werden und muss an einer spezifischen Sammelstelle für diesen Typ von Abfall abgegeben werden. Rücknahme- und Sammelsysteme werden Ihnen von den lokalen Gebietskörperschaften (Mülldeponie) und Vertrieben bereitgestellt. Indem Sie Ihr Gerät an seinem Lebensende dem Recycling zuführen, tragen Sie zum Umweltschutz bei und verhindern schädliche Folgen für Ihre Gesundheit.



Milieubescherming

Dit op het apparaat aangebrachte symbool betekent dat het apparaat aan het einde van de levensduur afgevoerd moet worden volgens de voorschriften voor afgedankte elektrische en elektronische apparatuur (WEEE). Dit apparaat mag dus in geen geval bij het gewone huisafval weggegooid worden maar moet naar een specifiek inzamelpunt teruggebracht worden. De gemeentes (vuilstortplaatsen) of de verkooppunten stellen inzamelsystemen en -punten tot uw beschikking. Door uw apparaat aan het einde van de levensduur in te leveren voor recycling, draagt u bij aan de milieubescherming en voorkomt u schadelijke gevolgen voor de gezondheid.



* Garantie valide à partir de la date d'achat (ticket de caisse faisant foi). Cette garantie ne couvre pas les vices ou les dommages résultant d'une mauvaise installation, d'une utilisation incorrecte ou de l'usure normale du produit.

* Warranty valid from the date of purchase (receipt as proof of purchase). This warranty does not cover defects or damage caused by improper set up, incorrect use, or normal wear and tear of this product.

* Garantía válida desde la fecha de compra (el recibo servirá como justificante). Esta garantía no cubre defectos o daños que resulten de una instalación inadecuada, un uso indebido o un desgaste normal del producto.

* Die Garantie läuft ab dem Kaufdatum (maßgeblich ist der Kassenzettel). Diese Garantie deckt keine Mängel oder Schäden, die aus unsachgemäßer Installation, falschem Gebrauch oder der normalen Abnutzung des Produkts resultieren.

* Waarborg geldig vanaf de datum van aankoop (kasticket geldt als bewijs). De garantie dekt geen gebreken of schade die voortvloeien uit een onjuiste installatie, een onjuist gebruik of de normale slijtage van het product.



Points de collecte sur www.quefairede mesdechets.fr
Privilégiez la réparation ou le don de votre appareil !

essentiel

SERVICE RELATION CLIENTS /
Customer Relations Department /
Servicio de Atención al Cliente /
Kundenservice / Klientenafdeling

Avenue de la Motte
CS 80137
59811 Lesquin cedex

Art. 8010600
Ref. 32HD-A7000 Android TV

FABRIQUÉ EN R.P.C. /
Made in China / Fabricado en R.P.C. /
Hergestellt in VR China / Gefabriceerd in VRC.

SOURCING & CREATION
Avenue de la Motte
59810 Lesquin - FRANCE