

essentiel 

Téléviseur / TV

50UHD898



Aide à la réparation / After-sales solutions

8010898

Cette notice a pour but de vous donner les informations principales vous permettant d'entretenir ou de dépanner votre appareil.

Des consignes de sécurité complètent les consignes d'installation et d'utilisation que vous retrouvez dans la notice d'utilisation de votre appareil.

Avertissement

Pour votre sécurité, nous recommandons de confier les réparations et l'entretien exclusivement à des professionnels qualifiés tout au long de la vie de votre appareil. Pendant la période de garantie de votre appareil, confiez l'entretien ou les réparations à un personnel qualifié et autorisé.

Tout démontage ou dommage au produit causé par une tentative de réparation du produit par une personne non agréée pourra engendrer une exclusion de garantie si le lien entre la tentative d'auto réparation et le dysfonctionnement rencontré est établi.

En cas de réparation du produit effectuée par une personne non agréée, ou par l'utilisateur lui-même, Sourcing & Création ne peut être tenu responsable de tout dommage causé au produit, ou de toute blessure, dans la mesure où ils sont liés à une maladresse de l'utilisateur ou au non-respect par ce dernier des consignes de réparation du produit.

L'utilisateur peut procéder à une réparation par lui-même sur les pièces de rechange suivantes : télécommande, pieds du téléviseur, remplacement de l'adaptateur 12V.

Les réparations et tentatives de réparation par l'utilisateur pour les pièces ne figurant pas dans cette liste et/ou ne suivant pas les instructions de sécurité, pourraient donner lieu à des problèmes de sécurité non imputables à Sourcing & Création.

En outre, pour garantir la sécurité du produit et de l'utilisateur, la réparation doit être effectuée en suivant les instructions de sécurité mentionnées ci après.

Il est donc fortement recommandé aux utilisateurs de s'abstenir de tenter d'effectuer des réparations ne figurant pas sur la liste des pièces de rechange mentionnées, en s'adressant dans ce cas à des réparateurs professionnels autorisés ou agréés. Au contraire, de telles tentatives de la part des utilisateurs peuvent causer des problèmes de sécurité et endommager le produit, provoquer un incendie, une électrocution et des blessures corporelles graves.

The purpose of this manual is to give you the main information allowing you to maintain or troubleshoot your television.

Safety instructions supplement the installation and use instructions that you find in the manual for your device.

Warning

For your safety, we recommend that repairs and maintenance be carried out exclusively by qualified professionals throughout the life of your device. During the warranty period of your device, entrust maintenance or repairs to qualified and authorized personnel.

Any disassembly or damage to the product caused by an attempt to repair the product by an unauthorized person may result in an exclusion of warranty if the link between the attempted self-repair and the malfunction encountered is established.

In the event of repair of the product carried out by an unauthorized person, or by the user himself, Sourcing & Création cannot be held responsible for any damage caused to the product, or any injury, insofar as they are related to clumsiness on the part of the user or non-compliance by the latter with the product repair instructions

The user can repair the following spare parts himself: remote control, TV stands, replacement of the 12V adapter.









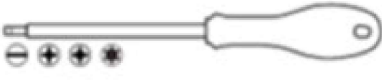

Repairs and attempted repairs by the user for parts not appearing in this list and / or not following the safety instructions, could give rise to safety problems not attributable to Sourcing & Création. In addition, to ensure the safety of the product and the user, the repair must be carried out following the safety instructions mentioned below.



It is therefore strongly recommended that users refrain from attempting to carry out repairs that are not on the list of spare parts mentioned, in this case contacting authorized or approved professional repairers. On the contrary, such attempts by users may cause safety problems and damage the product, cause fire, electric shock, and serious bodily injury.

Contenu / Table of content

- Consignes de sécurité pour l'entretien ou le démontage de votre appareil / Safety instructions related to the maintenance or disassembly of your product.
- Outils nécessaires / Necessary Tools.
- Vue éclatée / Exploded view.
- Liste des pièces détachées / Spare parts list.
- Diagnostiques erreurs / Error codes et-ou/and-or Résolutions des problèmes / Troubleshooting.
- Schémas électriques et électroniques / Electric and electronic diagrams.
- Étapes de démontage / Dismantling steps
- Accès au compteur usage / Access to the usage counter
- Procédure de réinitialisation / Reset procedure
- Procédure de mise à jour Firmware / Firmware update procedure
- Liste des réparateurs agréés / List of authorized repairers
- Informations complémentaires / Further information

Outils / Tools

Type d'outil / Tool type	Illustration / Drawing	Spécificité / Specificity (Normes et autres/ Standards and others)	Commentaire / Remark
Jeu de tournevis à tête fendue, à empreinte cruciforme, à empreinte pozidriv, à empreinte torx Screwdriver Set Slotted, Phillips Head, Pozidriv Drive, Torx Drive		ISO 2380, ISO 8764, ISO 10664 Mention VDE*	Indispensable / essential
Jeu de clés pour vis à 6 pans creux et torx Set of keys for hexagon socket and torx screws		ISO 2936	Indispensable / essential
Jeu de clés mixtes de 8 à 19 (8-10-11-12-13-14-16-17-18-19) Set of combination wrenches 8 to 19 (8-10-11-12-13-14-16-17-18-19)		ISO 7738	Indispensable / essential
Pince universelle Universal pliers		ISO 5746 Mention VDE*	Optionnel / Optional
Pince à bec demi-rond Half-round nose pliers		ISO 5745 Mention VDE*	Optionnel / Optional
Pince coupante diagonale Diagonal cutters		ISO 5749 Mention VDE*	Optionnel / Optional
Pince multiprise Multigrip pliers		ISO 8976 Mention VDE*	Optionnel / Optional
Pince universelle pour dénuder et sertir Universal stripping pliers and crimp			Optionnel / Optional
Levier Pry tool		Plastique glissant, rigide et dur Slippery, rigid and hard plastic	Indispensable / essential
Pincette Tweezers		Antistatique Antistatic	Optionnel / Optional
Couteau universel (cutter) Universal knife (cutter)		Avec lame rétractable With retractable blade	Optionnel / Optional

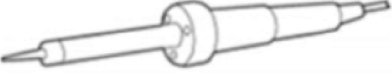
Loupe Magnifying glass			Optionnel / Optional
Pistolet à colle Hot glue gun		Utilisation : point de colle pour fixer les câblages, en remplacement des adhésifs défectueux Use: glue point to fix cables, replacing defective adhesives	Optionnel / Optional
Multimètre Multimeter		Fonctions mesurées : Courant / tension AC-DC, ampérage, résistance, continuité Measured functions : AC-DC current, amperage, resistance, continuity	Indispensable / essential
Fer à souder + panne à souder fine Soldering iron + fine soldering tip		Température 390° C Puissance 20/40W Temperature 390° C Power 20/40W	Optionnel / Optional

* La mention VDE indique que l'outil est totalement isolé et qu'il a été soumis au test diélectrique à 10.000 V. Utilisation : travaux sous tension allant jusqu'à 1000V.

* The VDE mention indicates that the tool is fully insulated and that it has been subjected to the dielectric test at 10.000V. Use : work under voltage up to 1000V.

Conseils / Advice

Il est recommandé de travailler dans un espace dégagé et sécurisé, de poser l'appareil sur une surface plane et propre.

It is recommended to work in an open and safe space, to place the device on a flat and clean surface.

Vue éclatée / Exploded view

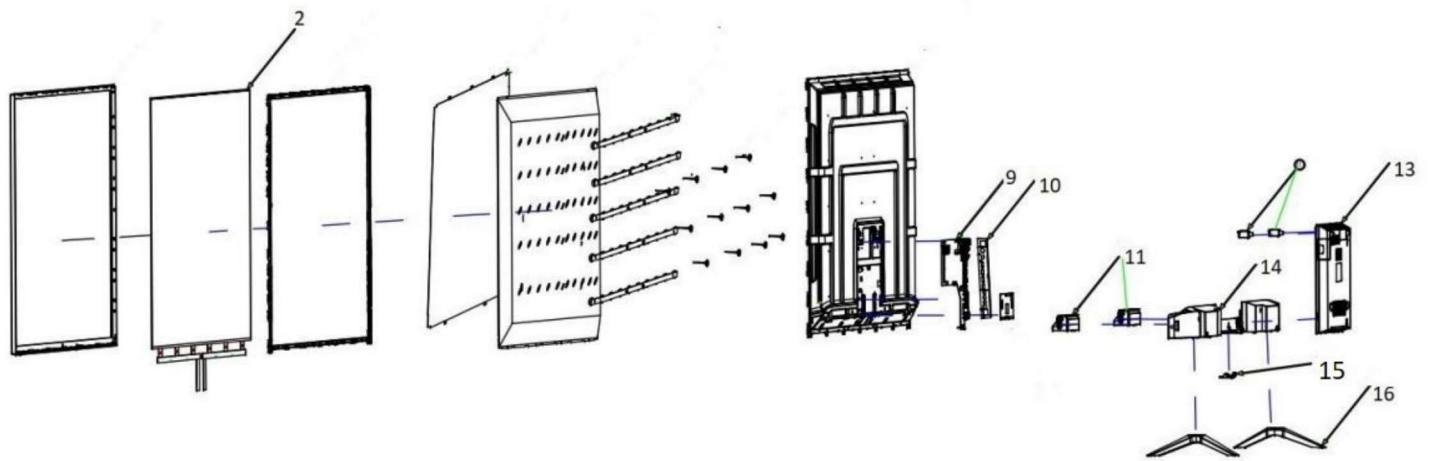

Liste des pièces détachées / Spare parts list

N° VUE	REF PIECE	DESIGNATION (FR)	DESIGNATION (ENG)	INFORMATION
2	2300150T10Z00229	Dalle	Panel	
9	21601MT9602AT125	Carte principale	Main pcb	
10	3011440TA1000005	Bornier latéral	Side terminal board	
11	3060500612X1HL01	Haut parleur	Speaker	
13	3010150VA1000017	Couvercle arrière	Back cabinet	
14	3010350V00Z00002	Couvercle haut parleur	Speaker cover	
15	3010250V10KZ0001	Lentille	Lens	
16	3010450V10Z00002	Pied TV	Feet base	
	306046167FHUN017	Télécommande	Remote control	
		Télécommande Universelle EssentielB	Universal Remote control EssentielB	8010271

Codes erreurs / Errors codes (et/ou and/or) Résolutions des problèmes / Troubleshooting

RÉSOLUTION DES PROBLÈMES

Avant de contacter votre service après-vente, effectuez les vérifications élémentaires suivantes.

Symptômes	Causes possibles	Solutions
Absence d'alimentation.	Le cordon d'alimentation n'est pas branché.	Vérifiez que le cordon d'alimentation est bien branché dans la prise murale.
	La prise secteur n'est pas alimentée.	Tentez de brancher le téléviseur sur différentes prises secteur, afin d'effectuer un test croisé.
Pas d'image ou de son.	Les paramètres de l'image sont mal réglés.	Vérifiez les réglages de luminosité et de contraste de l'image.
	Le son est désactivé.	Vérifiez que le mode Muet n'est pas activé
	Le téléviseur n'est pas sous tension.	Allumez le téléviseur.
Chaînes TNT HD absentes ou présence de mosaïque.	La réception des chaînes HD de télévision numérique terrestre (TNT) n'est possible que dans les zones couvertes. Vérifiez la proximité d'un émetteur. Vérifiez la qualité et la puissance du signal de réception.	Faites contrôler votre installation par un professionnel.

Pas de signal ou signal faible en réception satellite.	Les connexions des câbles sont peut-être desserrées. De l'humidité s'est introduite dans les câbles ou les connecteurs.	Vérifiez les connexions des câbles, LNB et tout autre appareil branché entre la tête LNB et le récepteur. Demandez conseil à un professionnel.
	L'antenne parabolique n'est pas pointée correctement vers le bon satellite. L'antenne parabolique est trop petite, des arbres ou des bâtiments se situent sur le passage du signal. Le signal est trop puissant, la parabole est surdimensionnée.	Effectuez un nouveau réglage de l'antenne satellite ou demandez conseil à un professionnel.
La télécommande ne fonctionne pas.	Il n'y a pas de piles dans la télécommande, ou les piles sont usées.	Vérifiez que les piles sont correctement insérées dans la télécommande. Vérifiez les piles. Si elles sont usées, remplacez-les.
Pas de lecture du support amovible USB.	Le format n'est pas supporté.	Vérifiez les formats de lecture compatibles avec cet appareil. Débranchez le support amovible puis rebranchez-le à nouveau. Formatez le support USB, puis essayez à nouveau.
La totalité de l'enregistrement n'a pas été effectué.	L'espace sur le support amovible est insuffisant.	Vérifiez l'espace disponible sur le support USB.

TROUBLESHOOTING

Before contacting your after-sales service, carry out the following basic checks.

Problem	Possible causes	Solutions
No power.	The power cord is not properly plugged in.	Make sure the power cord is properly plugged into the wall socket.
	The power point is disconnected from the power supply.	Try connecting the TV to different power points in order to cross-check them.
No picture or sound.	The image settings are poorly adjusted.	Check the image brightness and contrast settings.
	There is no sound.	Check that the Mute mode is not enabled
	The TV is not turned on.	Turn on the TV.
There are no HD DTT channels or the image is distorted.	The reception of digital terrestrial television (DTT) channels is only possible in the areas with coverage. Check the proximity of a transmitter. Check the quality and strength of the receiving signal.	Have your installation checked by a professional.

No signal or weak reception of the satellite signal.	The cable connections may be loose. Some moisture has got inside the cables or connectors.	Check the connections of the cables, LNB and any other device connected between the LNB head and the receiver. Ask a professional for advice.
	The satellite dish is not pointed correctly at the correct satellite. The satellite dish is too small, or there are trees or buildings in the way of the signal. If the signal is too strong, the dish is too big.	Re-tune the satellite antenna or seek professional advice.
The remote control is not working.	There are no batteries in the remote control, or the batteries are dead.	Check that the batteries are correctly inserted in the remote control. Check the batteries. If they are dead, replace them.
The USB removable media cannot be read.	The format is not supported.	Check that the formats used are compatible with this appliance. Unplug the removable device and plug it back in. Format the USB media, and try again.
Recording incomplete.	Not enough space on the removable media.	Check the space available on the USB media.

PAS D'ALIMENTATION /NO POWER

Témoin de veille éteint /Standby light off

Vérifiez si la prise murale est fonctionnelle.
Le problème est-il toujours présent?
*Check it the wall socket is functional.
Is the problem still there ?*

NON

OK

NO

OUI

YES

Vérifiez si le cordon d'alimentation est fonctionnel
Le problème est-il toujours présent?
*Check it the power cord is functional.
Is the problem still there ?*

NON

OK

NO

OUI

YES

Il est nécessaire de manipuler le TV en étant alimenté, ce qui représente un risque sécuritaire.
Nous vous recommandons donc de contacter un réparateur professionnel.

It is necessary to handle the TV while being powered, which represents a security risk. We therefore recommend that you contact a professional repairer.



PAS D'IMAGE/NO PICTURE

Témoin de veille allumé, son fonctionnel
Standby indicator on, sound functional

Contrôlez le rétroéclairage.
Est-il fonctionnel ?
*Check the backlight.
Is it functional ?*

NON

Causes possibles de panne / Possible causes failure
Carte d'alimentation
Power board

OUI YES

Causes possibles de panne / Possible causes of failure

Carte mère
Mother Board
Module T-CON
Module T-CON
Dalle
Lcd

Nous vous recommandons de contacter un réparateur.
We recommend you contact a professional repair.

PAS DE SON / NO SOUND

Image et menu OK, mais pas de son
Picture and menu OK, but no sound

Réinitialisez les paramètres par défaut.
Le problème est-il toujours présent ?
Reset to default settings.
Is the problem still there ?

NON

OK

NO

OUI YES

Règlez le volume.
Le problème est-il toujours présent ?
Adjust the volume.
Is the problem still there ?

NON

OK

NO

OUI YES

Contrôlez si la prise casque est occupée.
Le problème est-il toujours présent ?
Check whether the headphone socket is occupied.
Is the problem still there ?

NON

OK

NO

OUI YES

Il est nécessaire de manipuler le TV en étant alimenté ce qui représente un risque sécuritaire. Nous vous recommandons donc de contacter un réparateur professionnel.

It is necessary to handle the TV while being powered, which represents a security risk. We therefore recommend that you contact a professional repairer.



PAS DE RECEPTION/NO RECEPTION

Multiplexe manquant, pas de chaînes trouvées etc
Missing multiplex, no channels found, etc

Faites une recherche de chaînes.
Le problème est-il toujours présent ?

Do a channel search.
Is the problem still there ?

NON

NO

OK

OUI

YES

Contrôlez toute la chaîne de réception entre la
TV et l'antenne: le câble d'antenne,
l'amplificateur, répartiteur, coupleur, décodeur.

Le problème est-il toujours présent ?
Control the entire reception chain between the
and the antenna : the antenna cable, the
splitter, coupler, decoder.
Is the problem still there ?

NON

NO

OK

OUI

YES

Remplacez la carte mère

Replace the motherboard

INACTION TELECOMMANDE/INACTION REMOTE CONTROL

La TV ne réagit pas à l'action de la télécommande

The TV does not react to the action of the remote control

Changez les piles de la télécommande.
Le problème est-il toujours présent ?

*Change the batteries in the remote control.
Is the problem still there ?*

OUI

YES

NON

Le clavier de commande sur la TV est-il fonctionnel?
Is the control keyboard on the TV functional?

OUI

YES

NO

Contrôlez votre télécommande et le récepteur IR.
Le problème est-il toujours présent ?
*Control your remote and the IR receiver.
Is the problem still there ?*

OUI

YES

Remplacez la télécommande et/ou le récepteur IR.
Replace the remote control and/or the IR receiver.

Vérifiez les switches de la platine clavier.
Le problème est-il toujours présent ?
*Check the switches on the keyboard board.
Is the problem still there ?*

OUI

YES

NON

NO

OK

Contrôlez le câblage / connexion entre la platine clavier et la carte mère.
Le problème est-il toujours présent ?
*Check the wiring / connection between the keyboardboard and the motherboard.
Is the problem still there ?*

OUI

YES

NON

NO

OK

Remplacez la carte mère.
Replace the motherboard.

Schémas électriques et électroniques / Electric and electronic diagrams

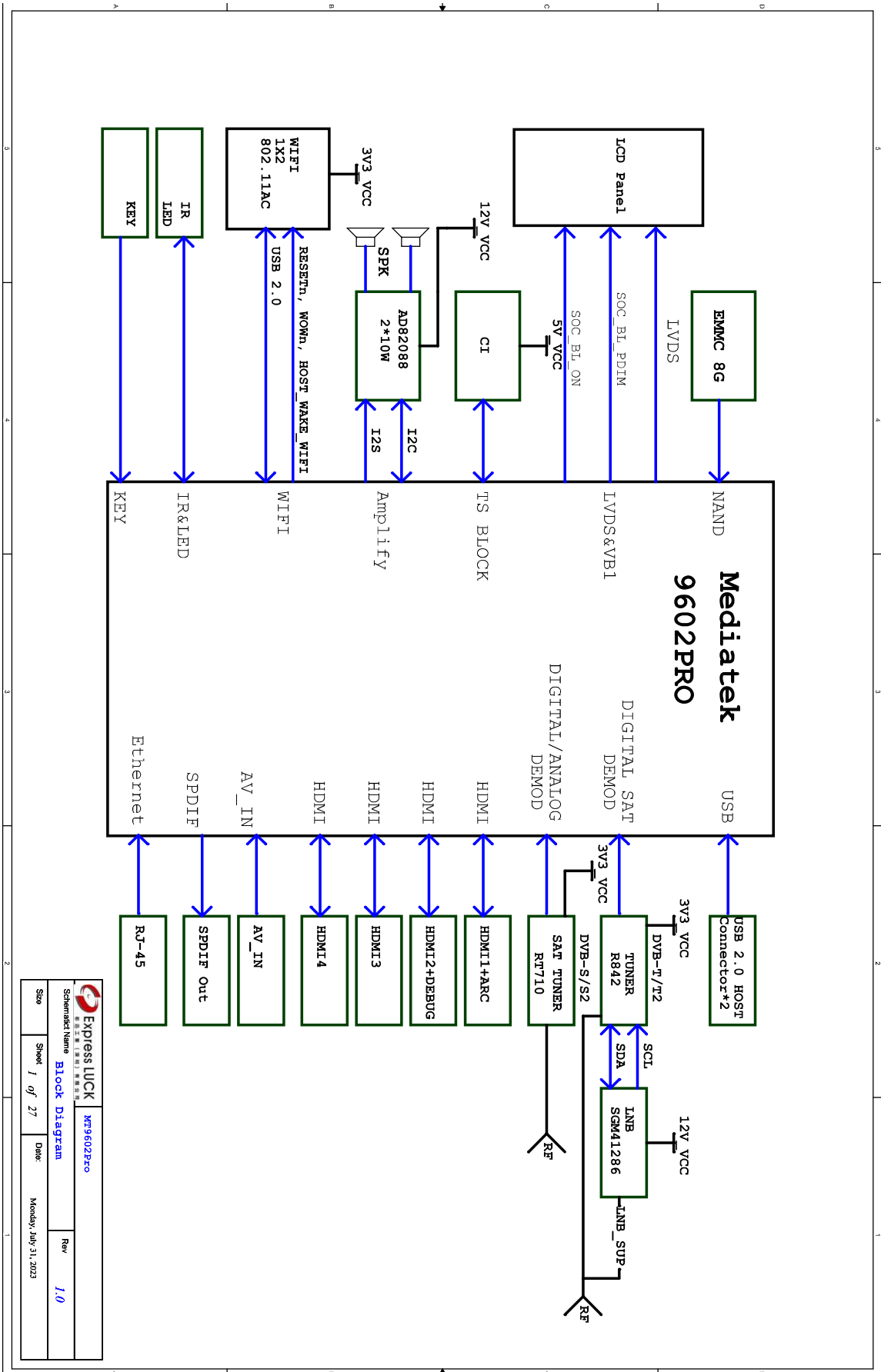

Schematic Name	Block Diagram
Sheet	1 of 27
Date	Monday, July 31, 2023
Rev	1.0

Only 12VS Input

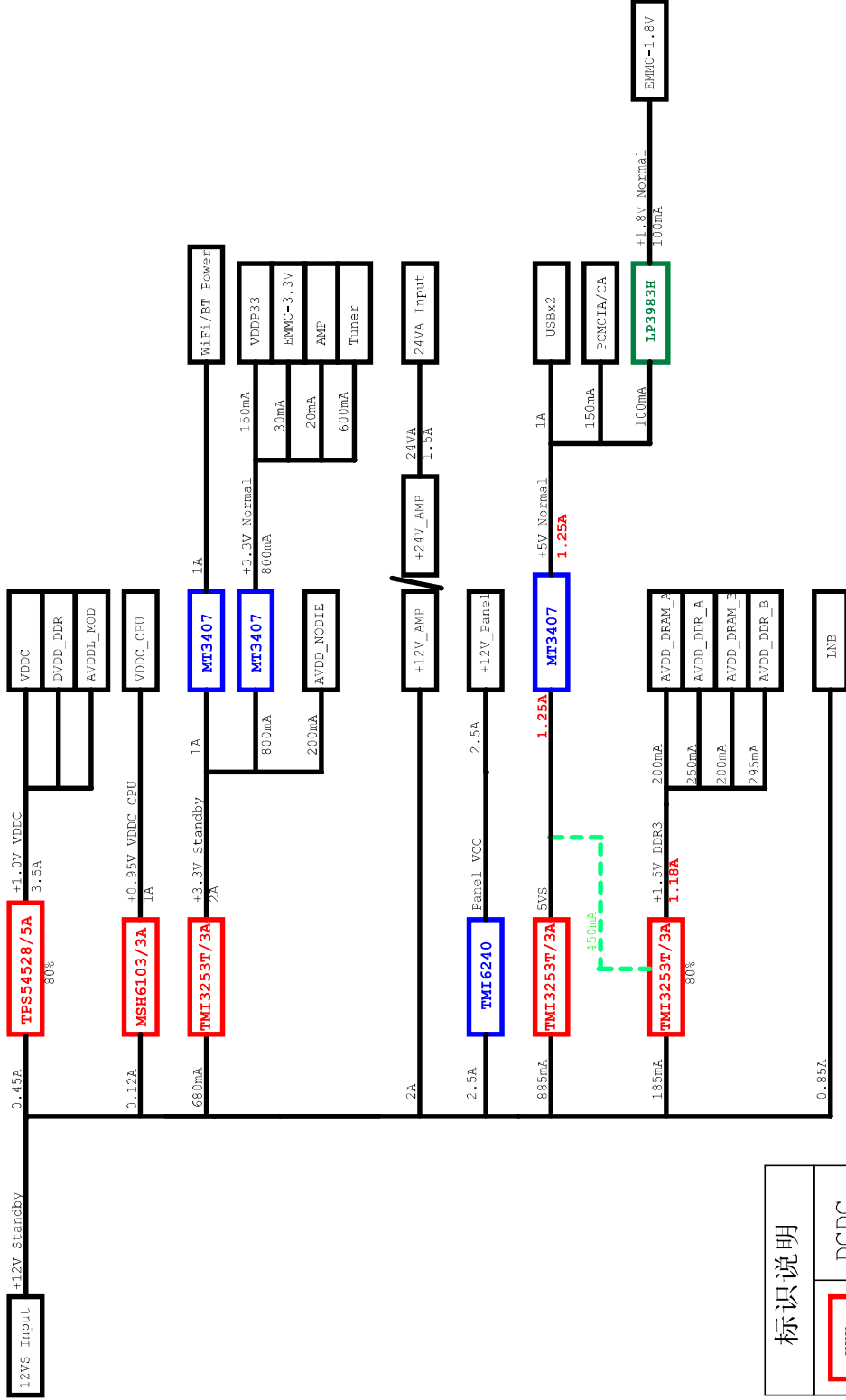

标识说明	
xxxx	DCDC
xxxx	LDO
xxxx	MOS

Express LUCK Express Luck (香港) 有限公司		MT9602	
Schematic Name		Rev 1.0	
Size A	Sheet 0 of 0	Date: Tuesday, May 18, 2021	

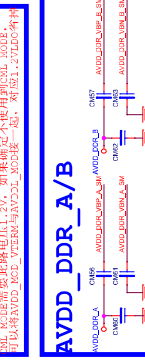
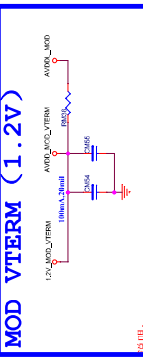
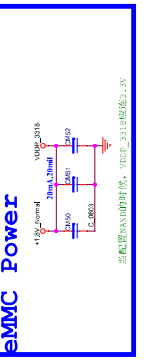
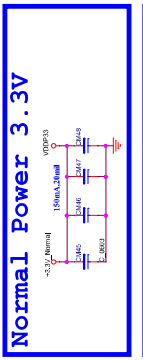
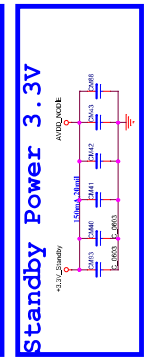
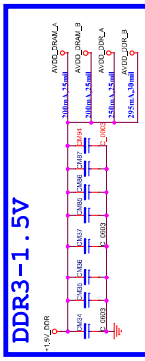
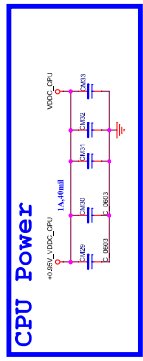
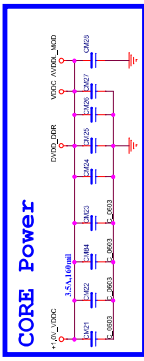
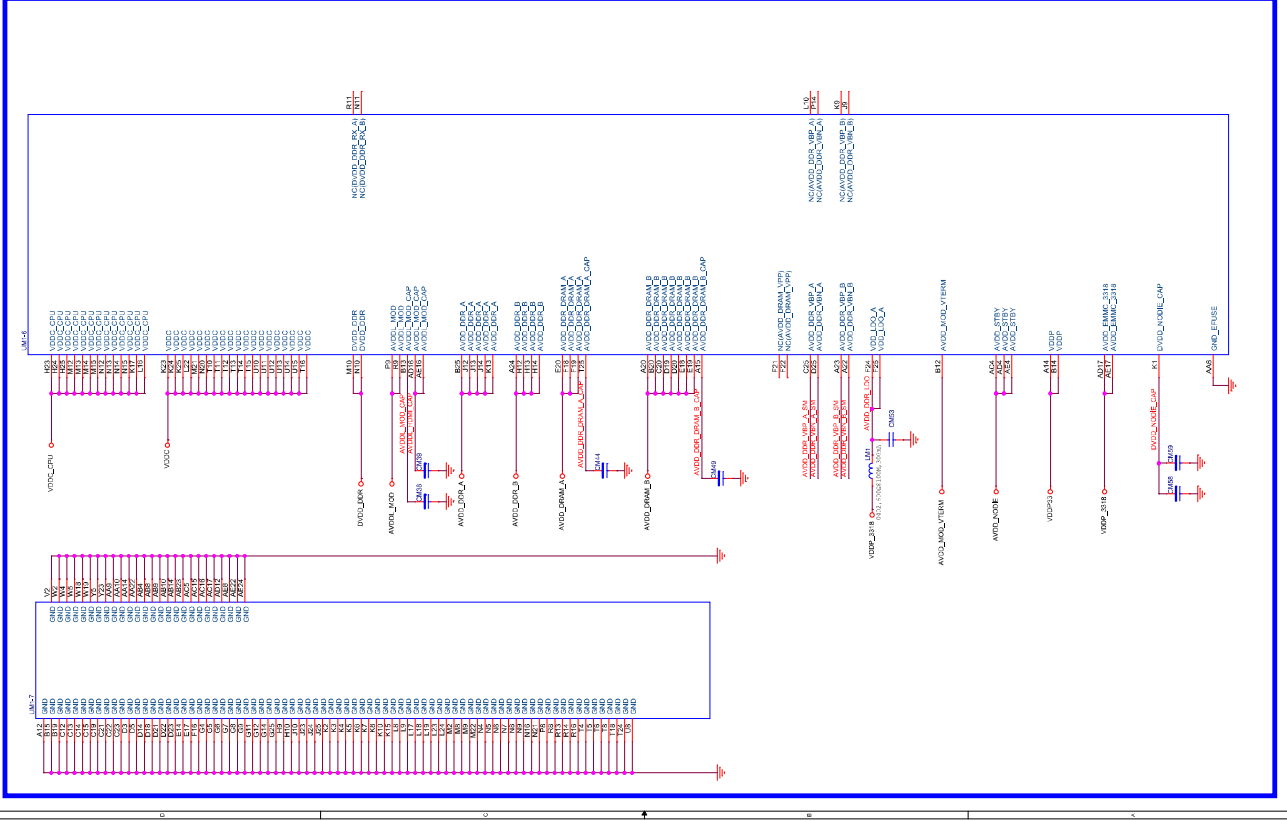

说明：此图仅供参考，不作为生产依据。如有需要，请参考相关器件手册。

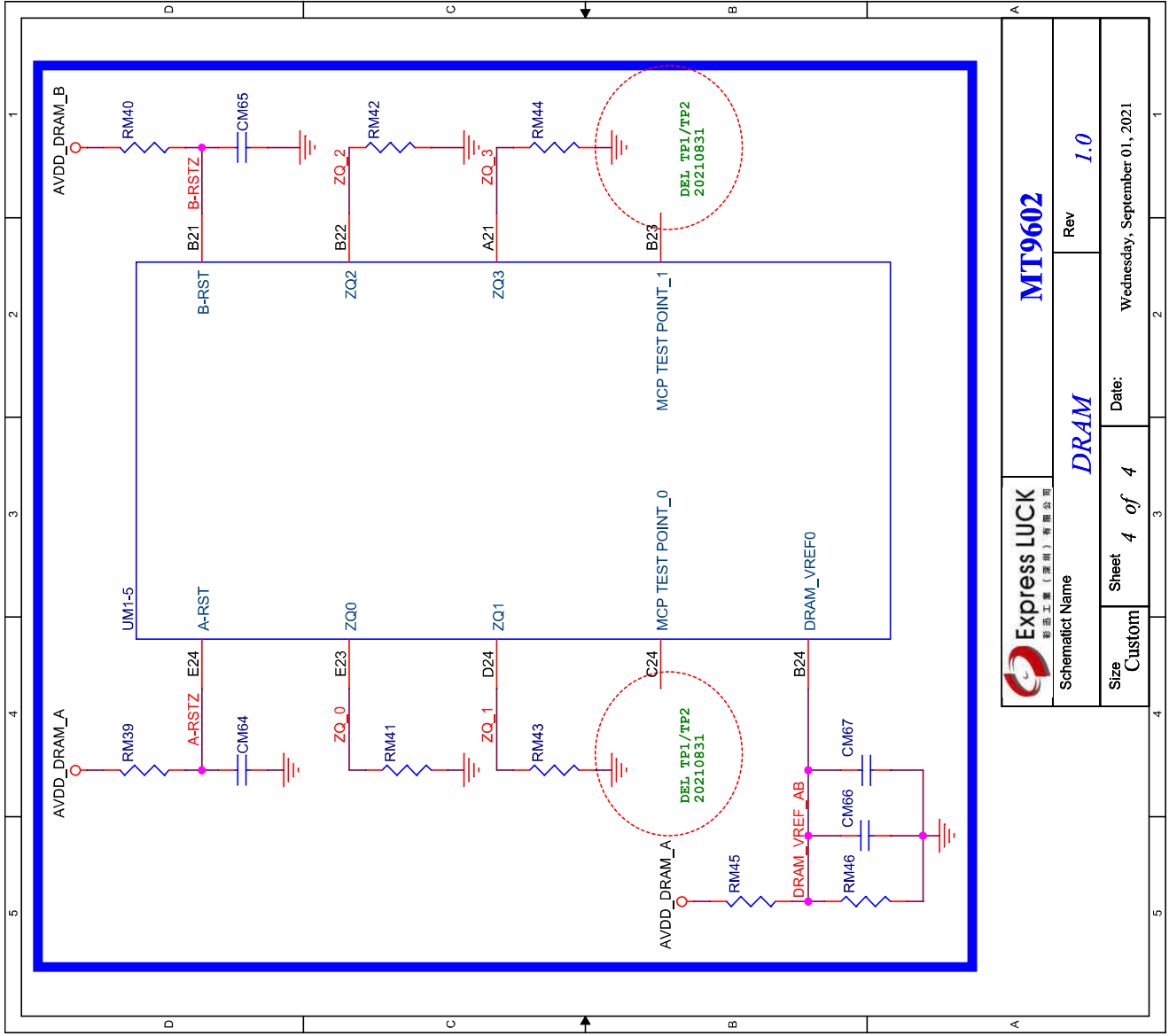

Express LUCK
 彩通工業(深圳)有限公司

MT9602

Schematic Name

DRAM

Rev

1.0

Size

Custom

Sheet

4 of 4

Date:

Wednesday, September 01, 2021

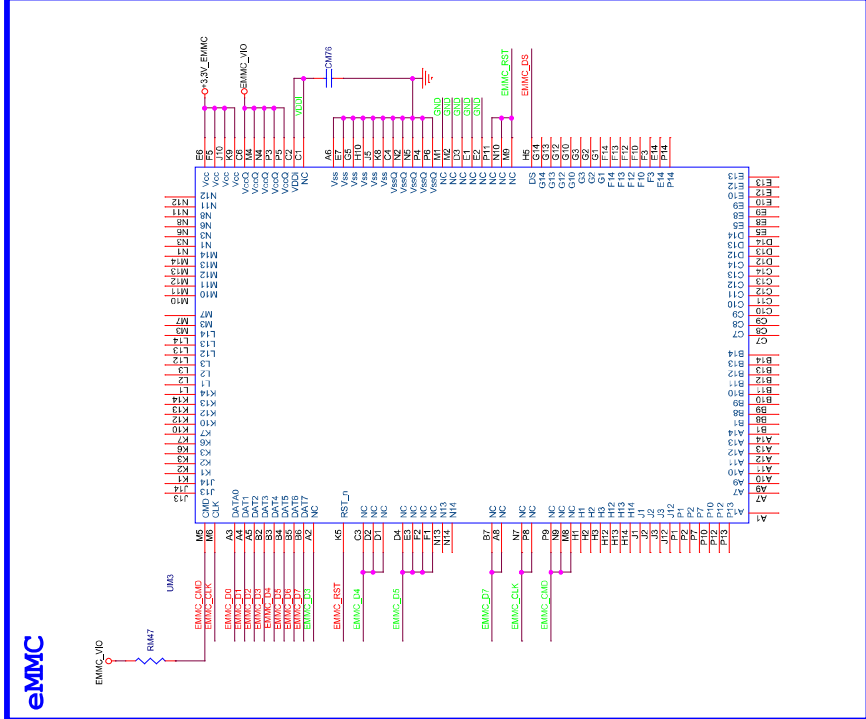
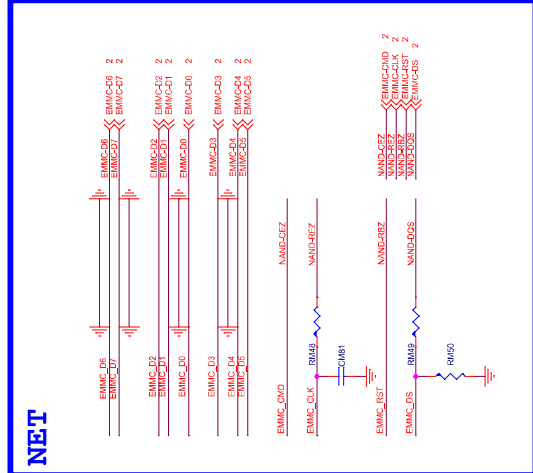
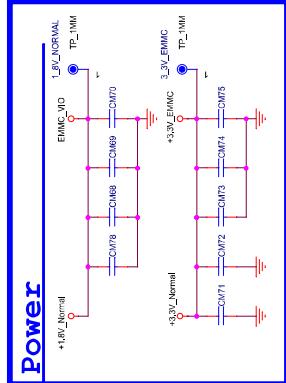

AV Input

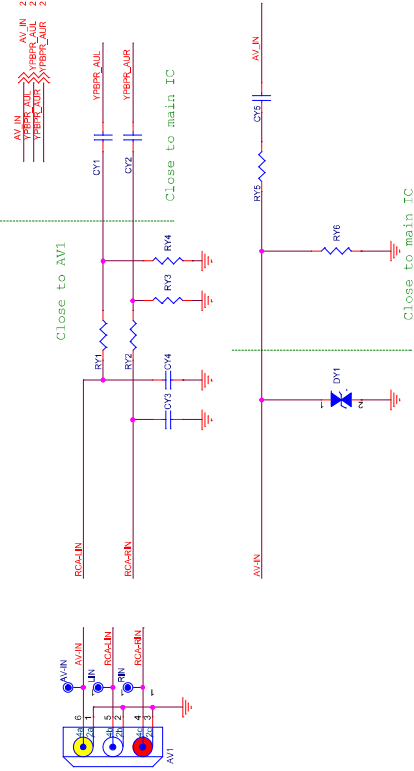

AV Output

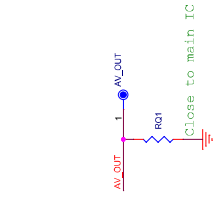

Optical

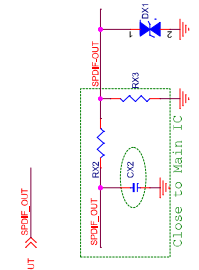

Coxial

Optical Digital out

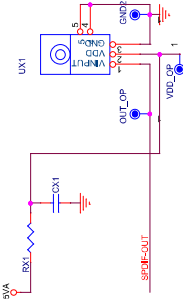

HDMI1 (ARC)

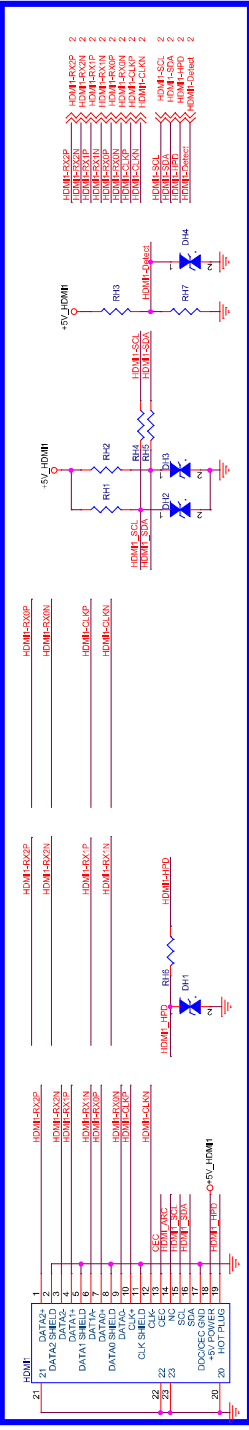

HDMI2 (DEBUG)

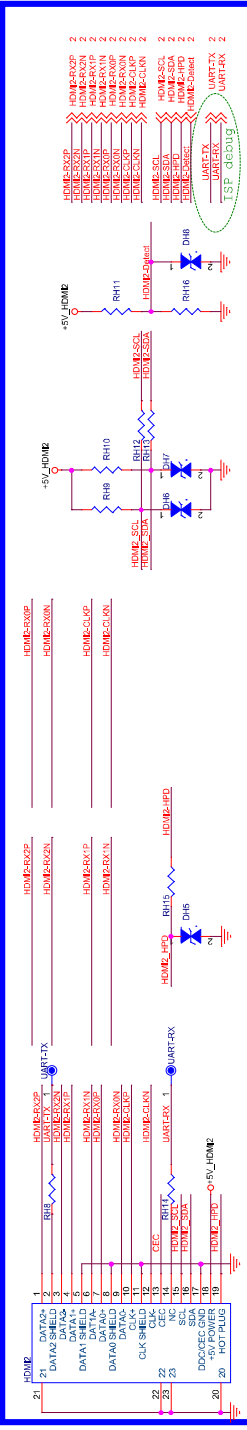

HDMI3

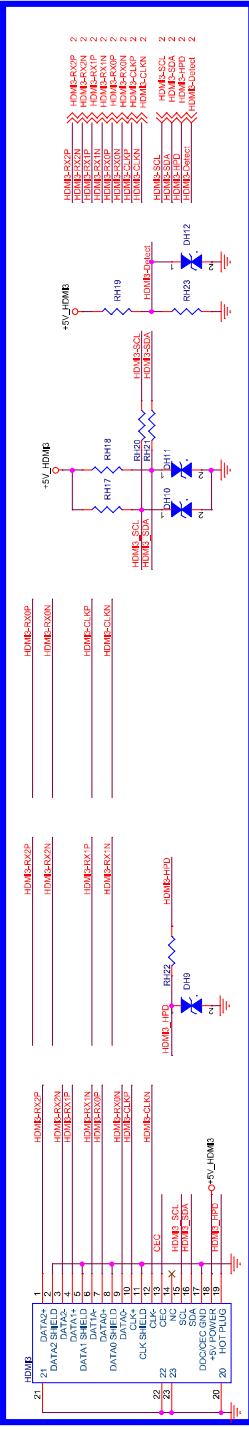

CEC & ARC

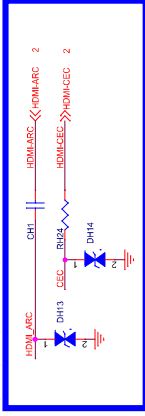

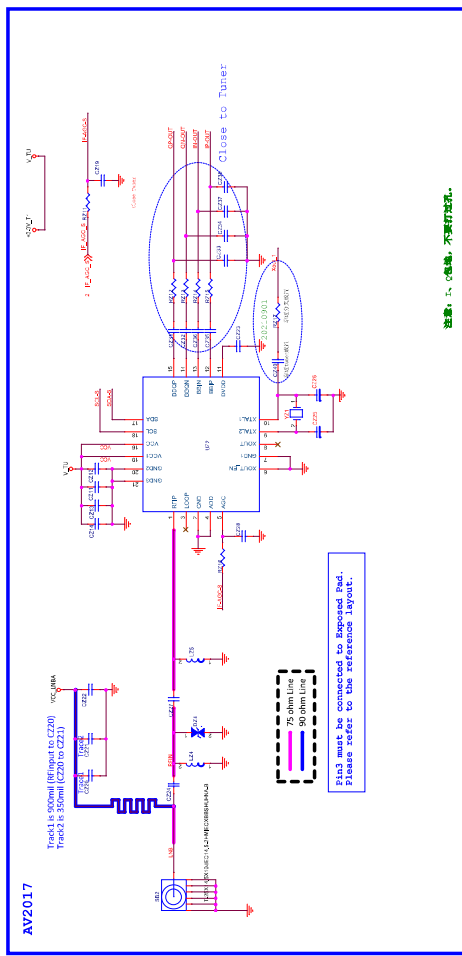
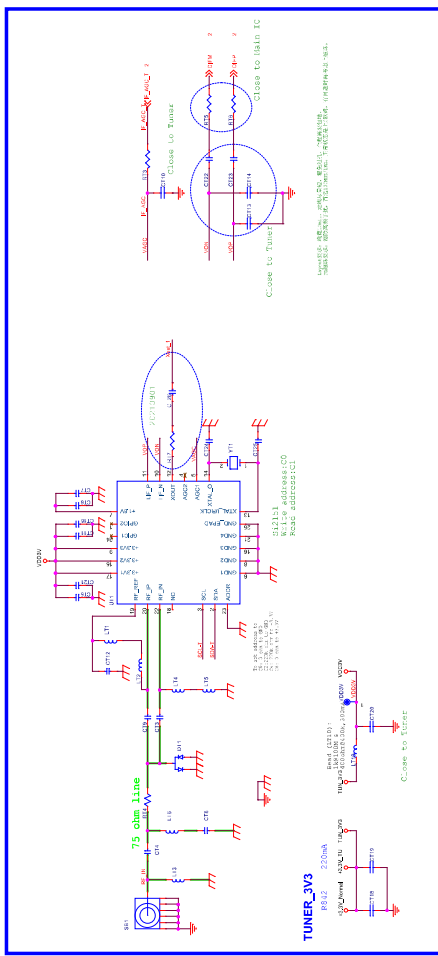
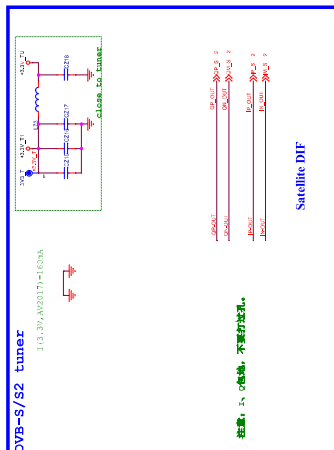
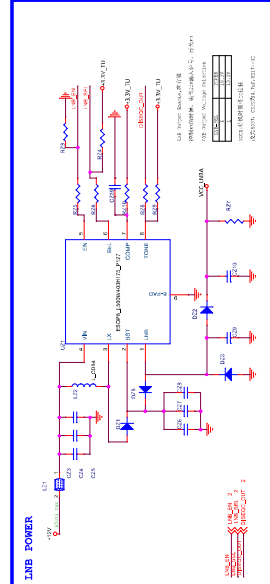
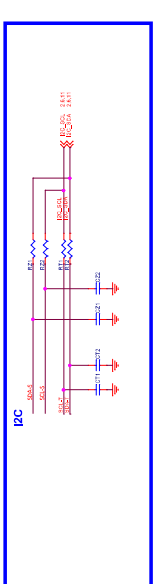

IR & KEY

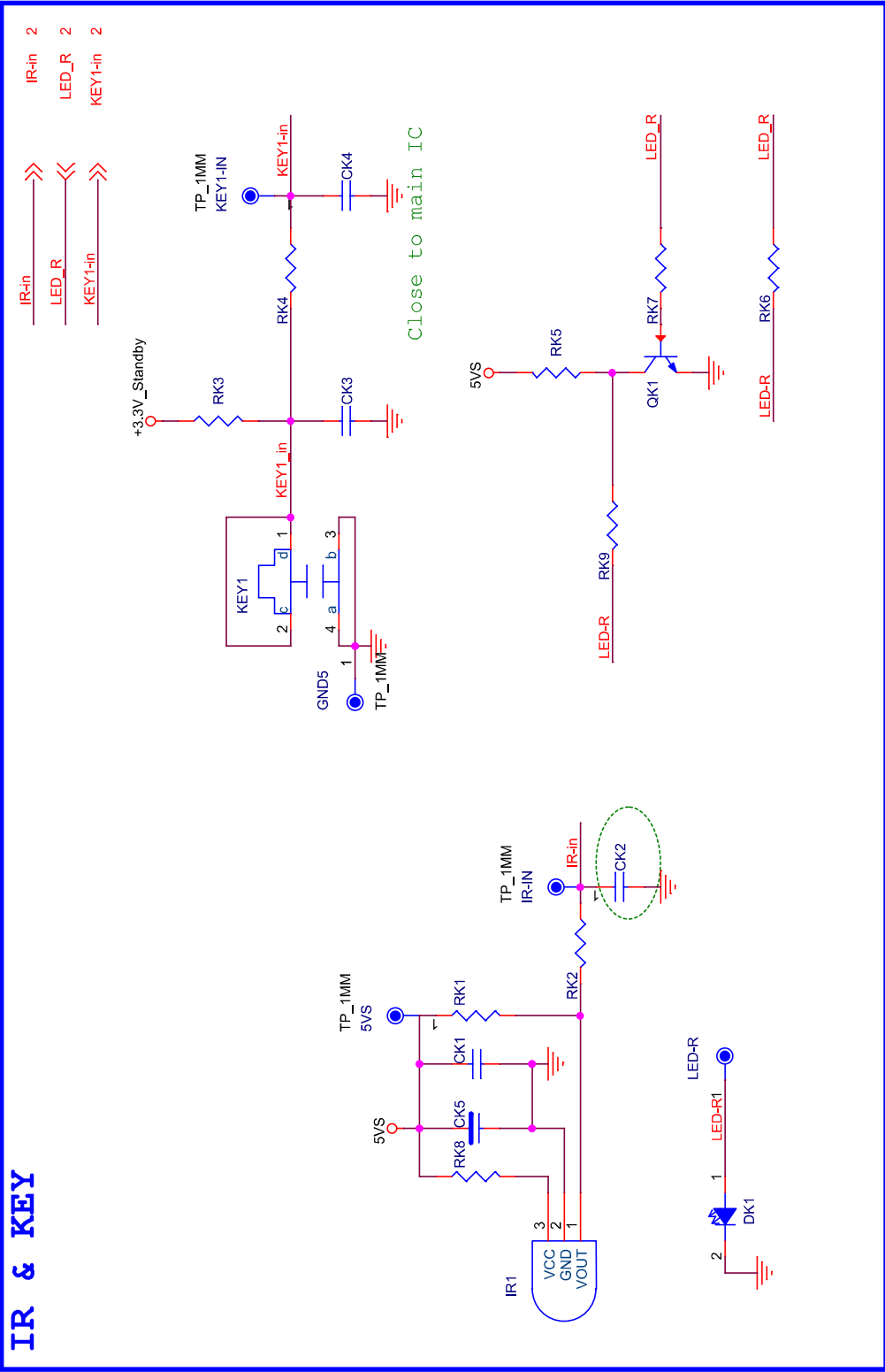

- IR-in 2
- LED_R 2
- KEY1-in 2



MT9602

Schematic Name

KEY & IR

Rev 1.0

Size A

Sheet 12 of 12

Date: Thursday, November 11, 2021

LAN Interface

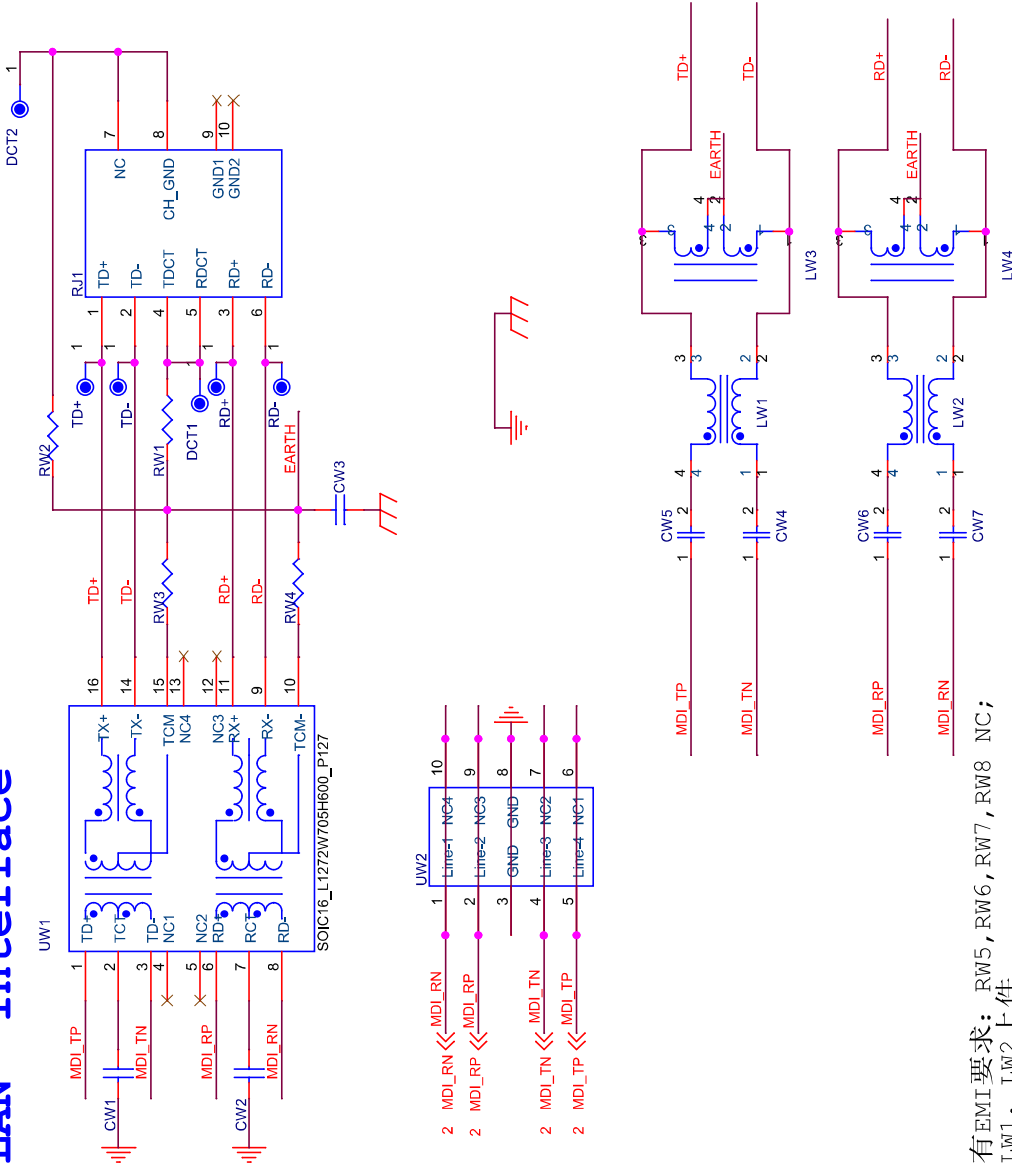

有EMI要求: RW5, RW6, RW7, RW8 NC;
LW1, LW2上件

无EMI要求: RW5, RW6, RW7, RW8 0R;
LW1, LW2 NC

CW4, CW5, CW6, CW7 电容型号: C0402X5R104M500NTC
LW1, LW2型号: DCM800; LW3, LW4型号: DCM100



MT9602

Rev 1.0

Ethernet

Date: Tuesday, August 31, 2021

Sheet 13 of 13

Size Custom

Schematic Name Ethernet

Express LUCK
厦门工集(集团)有限公司

Express LUCK
厦门工集(集团)有限公司

Express LUCK
厦门工集(集团)有限公司

Express LUCK
厦门工集(集团)有限公司

Express LUCK
厦门工集(集团)有限公司

Express LUCK
厦门工集(集团)有限公司

Express LUCK
厦门工集(集团)有限公司

Express LUCK
厦门工集(集团)有限公司

Express LUCK
厦门工集(集团)有限公司

Express LUCK
厦门工集(集团)有限公司

Express LUCK
厦门工集(集团)有限公司

Express LUCK
厦门工集(集团)有限公司

Étapes de démontage / Dismantling steps

Etape 1 : ouvrir le produit

Step 1 : open the product

Fr: Avant le démontage du produit veuillez le débrancher du secteur au moins 15 mn avant de l'ouvrir.
En: Before dismantling the product, please disconnect it from the mains for at least 15 minutes before opening it.

Débrancher le secteur
Disconnect the mains



Etape 2: Dépose des pieds

Step 2: Remove the feet

Fr: Poser délicatement le TV sur la face avant (protéger la dalle), puis dévisser les pieds.
En: Carefully place the TV on the front (to protect the panel), then unscrew the feet.

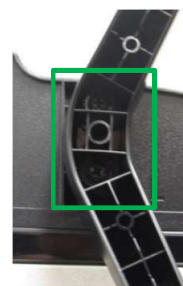

Fr: Les pieds sont tenus par deux vis, attention aux ergots détrompeur pour le remontage.
En: The feet are held in place by two screws.



Etape: 3 Dépose du capot arrière

Step 3 : Remove the rear cover

Fr: Déposer le capot arrière, dévisser les 4 vis de derrière.
En: Remove the rear cover, unscrew the 4 rear screws.



Les vis sont repérées
Screws are marked



Etape: 3 Dépose du capot arrière

Step 3 : Remove the rear cover

Fr: Déposer le capot arrière, attention aux ergots de maintien.
En: Remove the rear cover, watch out for the retaining lugs.

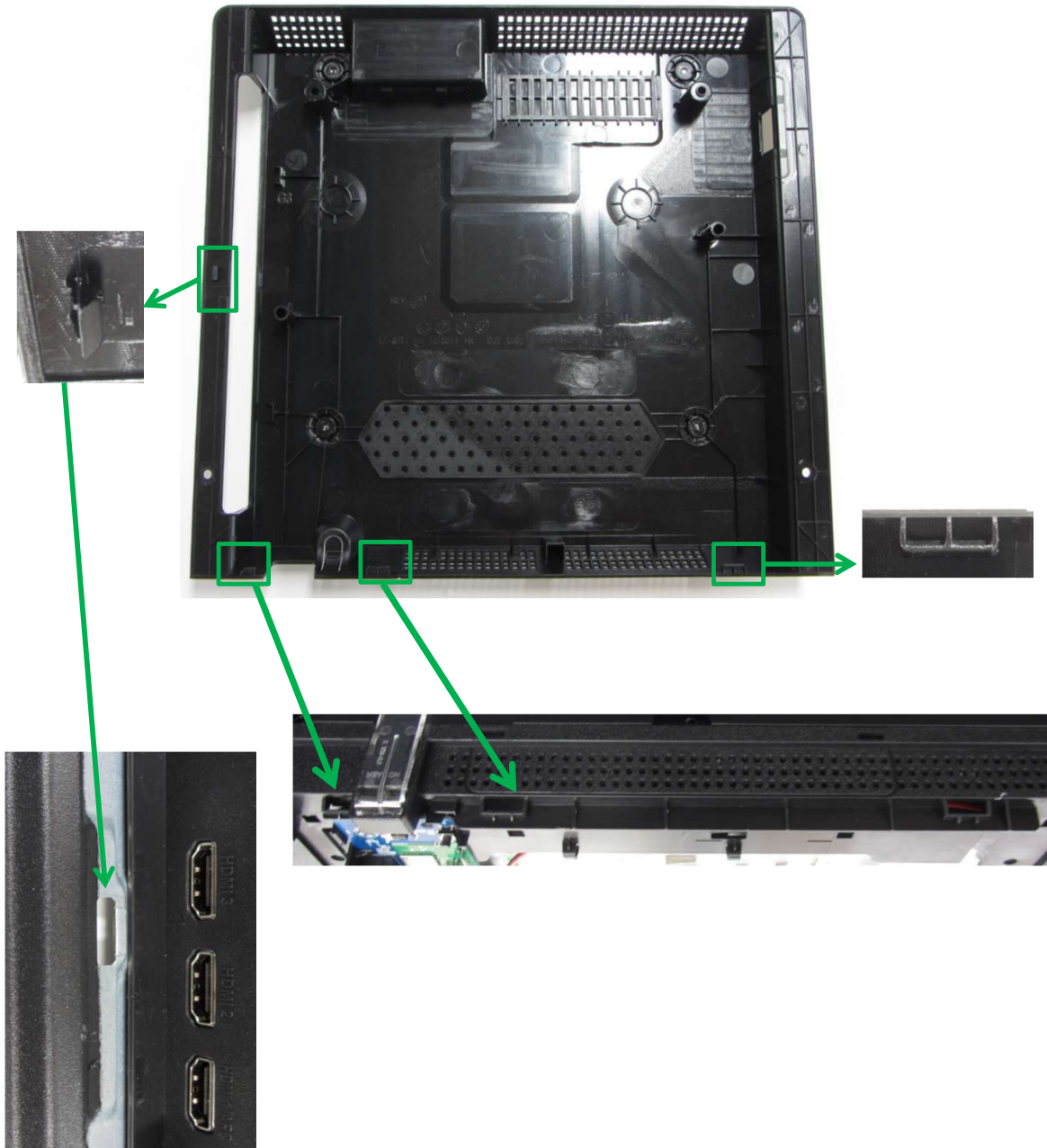

Etape: 3Bis Dépose du capot arrière

Step 3A : Remove the rear cover

Fr: Déposer le capot arrière, dévisser les 13 vis de derrière.
En: Remove the rear cover, unscrew the 13 rear screws.



Les vis sont repérées
Screws are marked

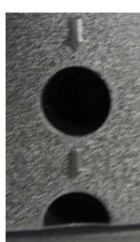

Dépose de la platine Principale

Remove from the main board



Réaliser les Etapes de 1 à 3

Carry out Steps 1 to 3

Fr: Une fois le produit ouvert, repérer la platine principale.
En: Once the product is opened, locate the main board.

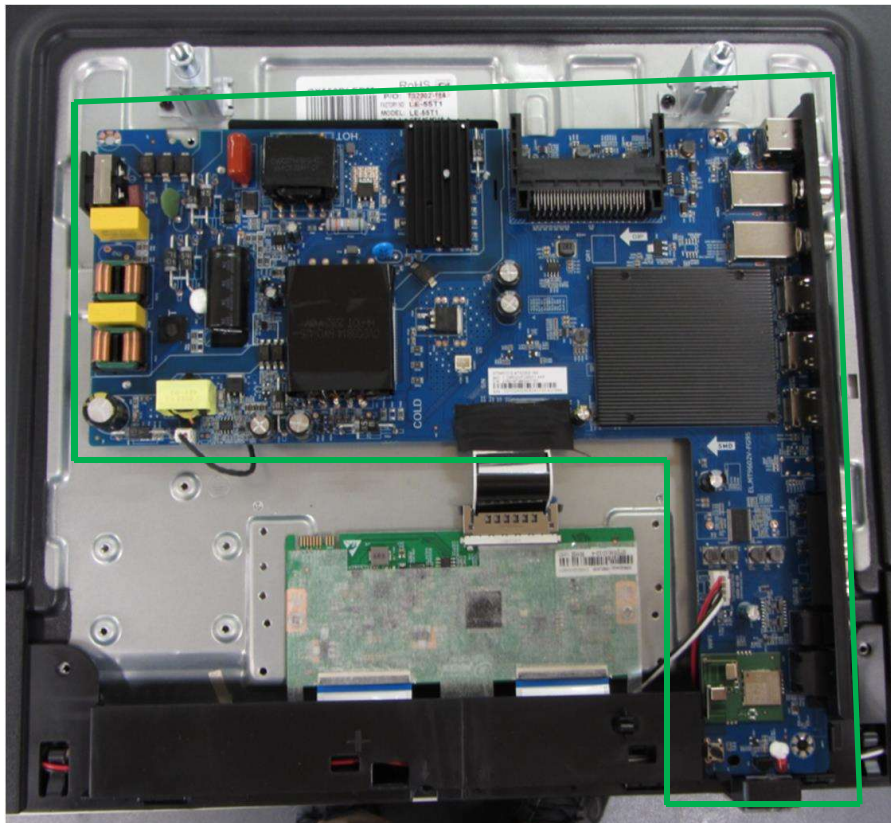

Dépose la platine principale Remove the main board

Fr: Dépose de la platine principale, Elle est tenue par 2 crochets et un patin avec adhésif double face, 3 connecteurs.
En: Removal of the main board, It is held in place by 2 hooks and a pad with double-sided adhesive, 3 connector.

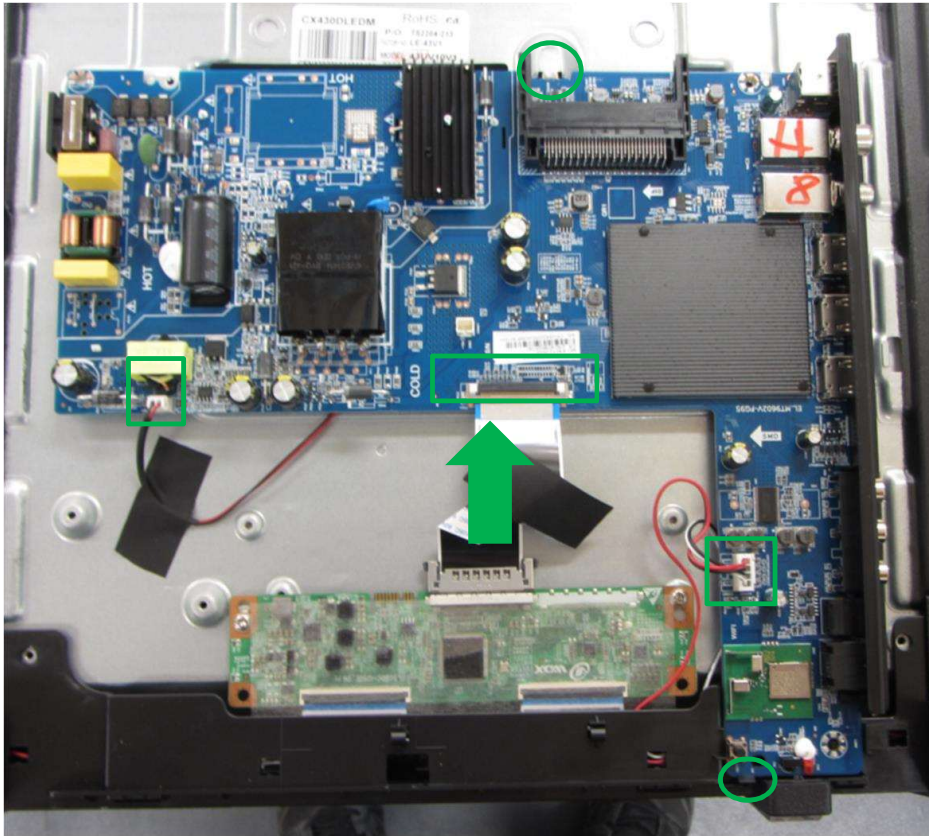

Attention au patin avec double face qui maintient la platine.
Watch out for the double-sided pad that holds the turntable in place.

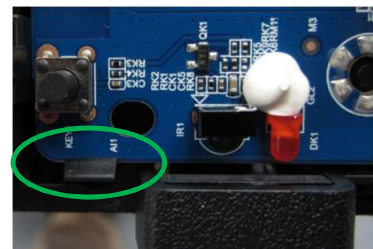

Dépose de la platine T-COM

Remove from the T-COM board



Réaliser les Etapes de 1 à 3Bis

Carry out Steps 1 to 3A

Fr: Une fois le produit ouvert, repérer la platine T-COM.
En: Once the product is opened, locate the T-COM board.



Dépose la platine T-COM *Remove the T-COM board*

Fr: Dépose de la platine T-COM, 2 vis et 3 connecteurs
En: Removal of the T-COM board, 2 screws and 3 connectors

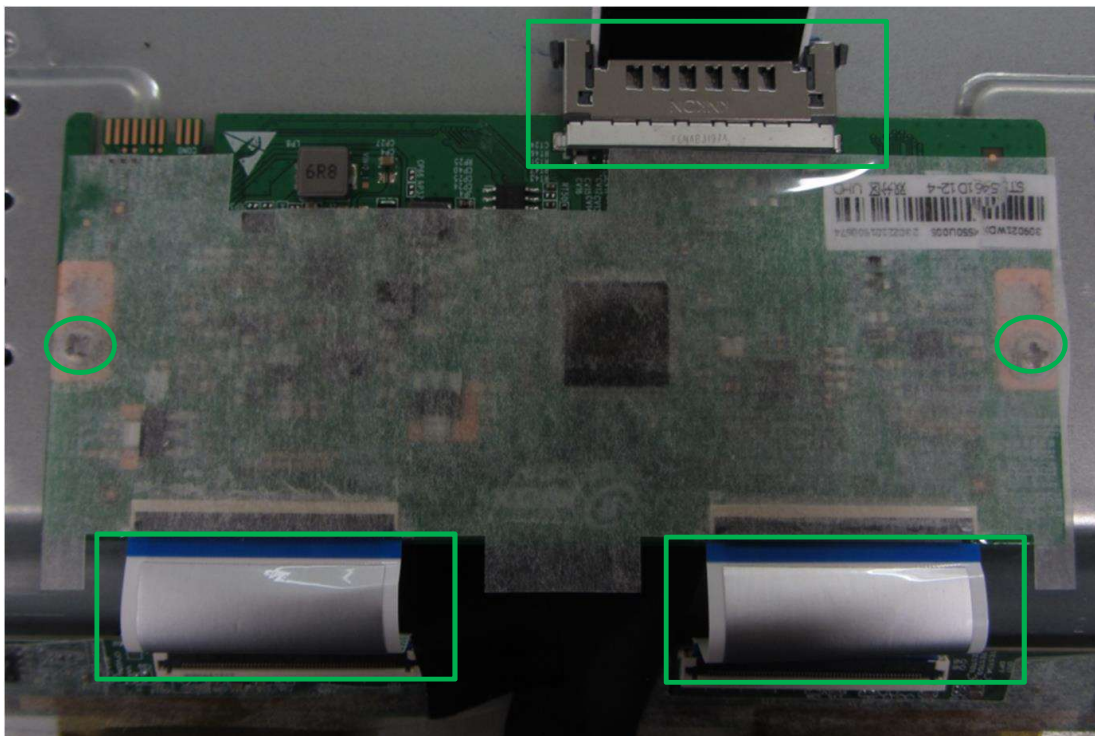

Dépose des haut-parleurs

Remove from speakers



Réaliser les Etapes de 1 à 3Bis

Carry out Steps 1 to 3A

Fr: Une fois le produit ouvert, repérer les haut-parleurs.
En: Once the product is opened, locate the speakers.

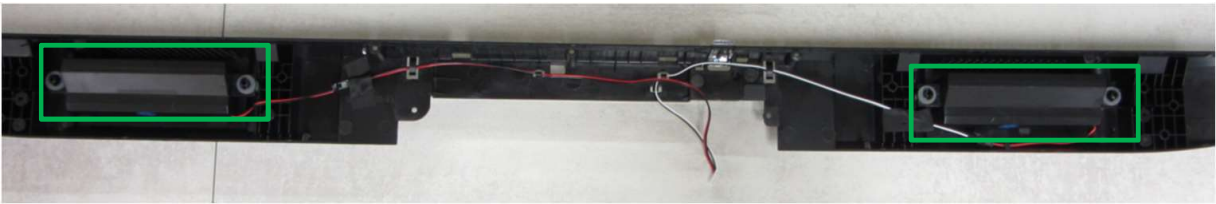

Dépose des haut-parleurs *Remove the speakers*

Fr: Dépose des haut-parleurs, 4 amortisseurs
En: Removal of the speakers, 4 shock absorbers.



Dépose de la dalle, accès au rétro éclairage

Remove from panel and access to the backlight



Réaliser les Etapes de 1 à 3

Quand le produit est ouvert, pour éviter des dégradations ou des casses veuillez déposer les platines et si besoin les supports de pieds et VESA.

Carry out Steps 1 to 3

When the product is opened, to avoid damage or breakage, please remove the plates and, if necessary, the feet and VESA supports.

Fr: Une fois le produit ouvert, repérer les différents éléments à déposer pour accéder sans risques à la dalle .
En: Once the product is opened, locate the various elements to be removed for safe access to the panel

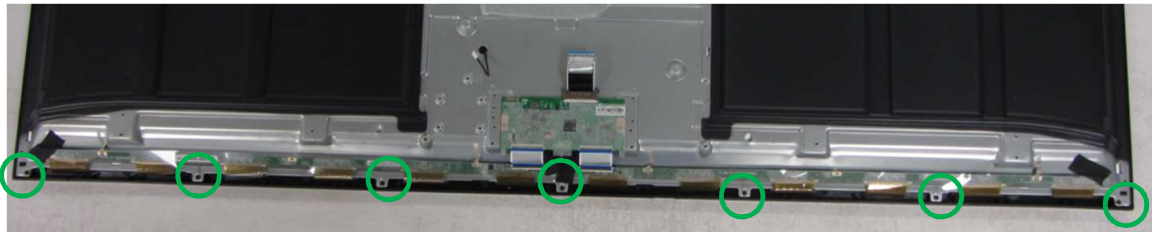

Dépose de la dalle

Remove the panel

Fr: Dépose de la dalle, 3 vis et les clips du cadre et les adhésif de la platine de gestion de la dalle.
En: Removal of the panel, 4 screws and 3 connectors



Déposer les platines et les haut-parleurs pour pouvoir retourner le produit et le mettre à plat
Remove the decks and speakers so that the product can be turned over and laid flat



Plot de fixation VESA
Fixing bracket VESA

Fr: Ensuite vous retournez l'ensemble du TV pour pouvoir soulever délicatement la dalle et la désolidarisé de la coque et ainsi soit la remplacer, soit accéder aux rampes de rétroéclairage. Attention aux nappes et aux platines de connexion de la dalle. Les platines sont tenues par des adhésifs.

En: Then you turn the entire TV over to be able to gently lift the panel and separate it from the shell and thus either replace it or access the backlight ramps. Pay attention to the tablecloths and the connection plates of the slab. The plates are held by adhesives.

Compteur d'usage et réinitialisation / Usage counter and Reset

Procédures VIDAA SOFTWARE

Réinitialisation mode usine

Menu > Réglages > Assistance > Réinitialisation d'usine

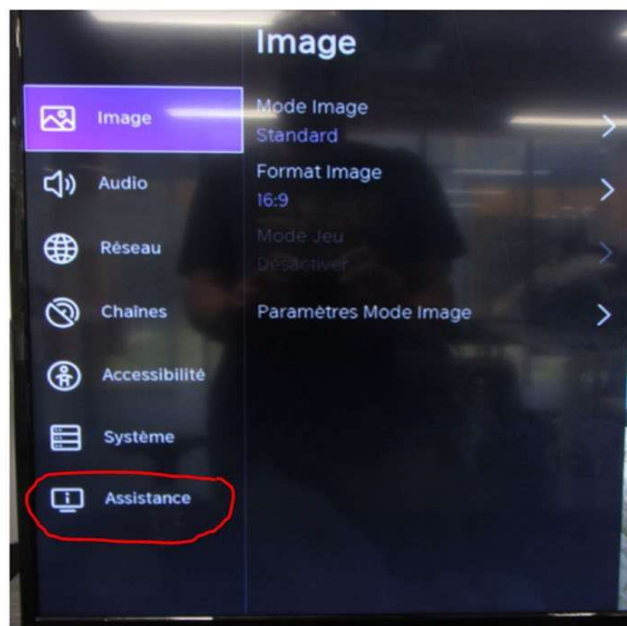

Accès au compteur d'usage

Menu > Réglages > Assistance > Diagnostic

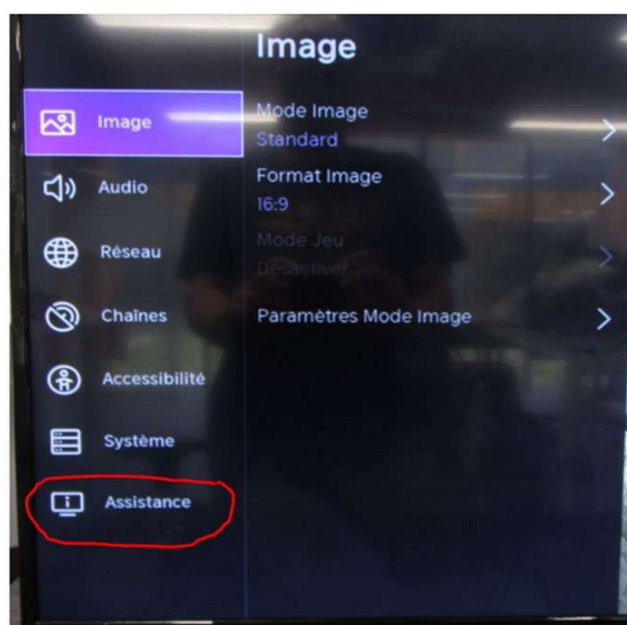

Mode Hotel

Menu > Réglages > Audio> Equilibrage du son + 0548

Mise à jour Clé USB

- 1/ unzipper le contenu du dossier à la racine d'une clé (idéalement une clé 2.0)
- 2/ brancher la clé sur la TV
- 3/ éteindre complètement la TV
- 4/ Allumer la TV avec la télécommande en maintenant appuyer sur ON pendant 5s
- 5/ la mise à jour se lance

Nos solutions Service après-vente Our after-sales service solutions

INTERNET

<https://www.boulanger.com/magasins/>



Je trouve mon magasin Boulanger

Code postal, ville, pays



Me géolocaliser



TELEPHONE

Contactez le 3011 depuis la France ou le 0 800 30 30 11 depuis l'étranger

Contact 3011 from France or 0 800 30 30 11 from abroad

Information :

- Numéros gratuits / Free numbers
- Accès sourds et malentendants / Deaf and hard of hearing access

Hors garantie, retrouvez la liste de réparateurs identifiés par l'ADEME à l'adresse : www.annuaire-reparation.fr

Out of warranty, find the list of repairers identified by ADEME at : www.annuaire-reparation.fr