



Notice d'utilisation
Téléviseur LCD

User guide
LCD Television

Instrucciones de uso
Televisor LCD

Bedienungsanleitung
LCD-Fernseher

Gebruiksaanwijzing
LCD Televisietoestel

24HD085

SOMMAIRE

SOMMAIRE	2
CONTENU DE L'EMBALLAGE	4
DESCRIPTION DU TÉLÉVISEUR	4
FACE AVANT	4
PANNEAU ARRIÈRE	6
FONCTIONS DES TOUCHES DE LA TÉLÉCOMMANDE	7
ASSEMBLAGE DU PIED	10
BRANCHEMENTS	11
RACCORDEMENT À UNE ANTENNE TERRESTRE	11
RACCORDEMENT À UNE ANTENNE SATELLITE	11
RACCORDEMENT AVEC UN CÂBLE HDMI	12
RACCORDEMENT AVEC UN CÂBLE COMPOSITE	12
RACCORDEMENT AVEC UN CÂBLE COAXIAL	13
UTILISATION DU PORT USB / PVR	13
BRANCHEMENT D'UN MODULE CI	14
PREMIÈRE INSTALLATION	15
UTILISATION DE BASE	16
MISE EN FONCTION OU EN VEILLE DU TÉLÉVISEUR	16
SÉLECTION DE LA SOURCE	16
SÉLECTION DES PROGRAMMES	17
AFFICHAGE DE LA LISTE DES CHAÎNES	17
AFFICHAGE DES INFORMATIONS SUR L'ÉMISSION	17
SÉLECTION DES PROGRAMMES FAVORIS	17
AFFICHAGE DES SOUS-TITRES	17
MISE EN VEILLE AUTOMATIQUE DU TÉLÉVISEUR	17
SÉLECTION DU MODE SON	18
SÉLECTION DU MODE IMAGE	18
EFFECTUER UN ENREGISTREMENT SUR UN SUPPORT USB	18
EFFECTUER UNE MISE EN PAUSE DU DIRECT (TIME SHIFT)	18

NAVIGATION DANS LES MENUS	18
MENU CANAL (EFFECTUER UNE RECHERCHE DE CHAÎNE)	19
MENU IMAGE	22
MENU SON	25
MENU HEURE	28
MENU VERROUILLAGE	30
MENU PARAMÈTRES	32
LECTURE D'UN SUPPORT USB	37
ENREGISTREMENT SUR UN SUPPORT USB	43
MISE EN PAUSE DU DIRECT	46
GUIDE ÉLECTRONIQUE DES PROGRAMMES	47
INSTALLATION D'UN SUPPORT MURAL	49
RÉSOLUTION DES PROBLÈMES	50
DÉCLARATION DE CONFORMITÉ	52

CONTENU DE L'EMBALLAGE

- 1 téléviseur 24"
- 1 télécommande (2 piles LR03 fournies)
- 1 pied
- 1 notice d'utilisation

DESCRIPTION DU TÉLÉVISEUR

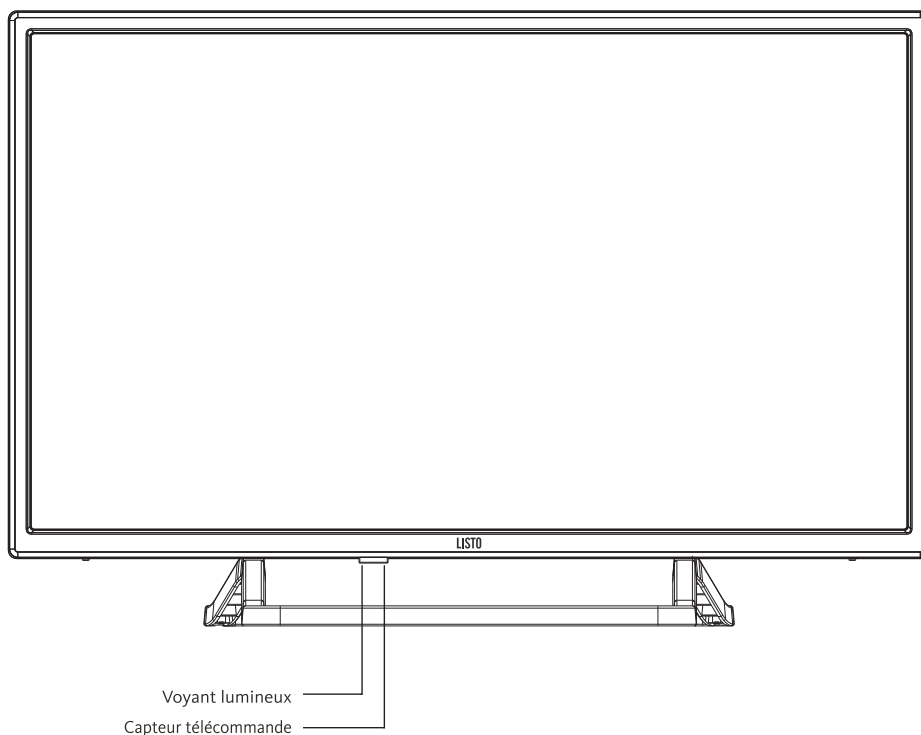

FACE AVANT









Utilisation des touches

Pour afficher ou masquer la barre d'icônes, appuyez brièvement sur la touche . La barre d'icône disparaît automatiquement après un délai de 5 secondes.



Pour naviguer de gauche à droite parmi les différentes icônes, appuyez brièvement sur la touche . Lorsque vous avez sélectionné l'icône de votre choix, maintenez appuyée pendant 2 secondes la touche .

	Allumer ou mettre en veille le téléviseur.
	Accéder aux menus de configuration.
	Sélectionner l'une des sources suivantes : DTV, ATV, AV, HDMI 1, HDMI 2, HDMI 3, Média1, Média2.
	Accéder à la chaîne suivante
	Accéder à la chaîne précédente
	Augmenter le volume
	Diminuer le volume

Voyant lumineux : Rouge lorsque le téléviseur est en veille, vert lorsque le téléviseur est en fonction.

Capteur de la télécommande : Reçoit les signaux émis par la télécommande. Ne pas l'obstruer.

PANNEAU ARRIÈRE

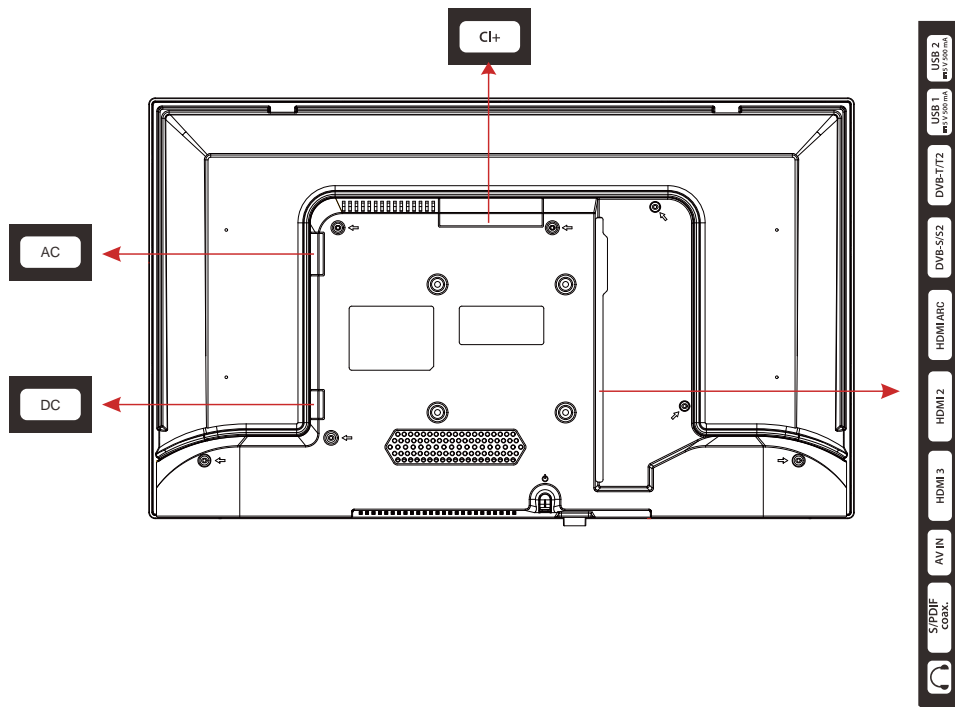

Le matériel représenté peut être quelque peu différent de votre téléviseur.

Prises AV IN (Composite)

Prise DVB-T/T2

Prise DVB-S/S2

Prises HDMI (HDMI 1 (ARC) / HDMI 2 / HDMI 3)

Prise coaxiale (S/PDIF OUT)

Port PCMCIA (CI+)

Port USB 1 / Port USB 2

Prise casque Jack 3,5mm (🎧)







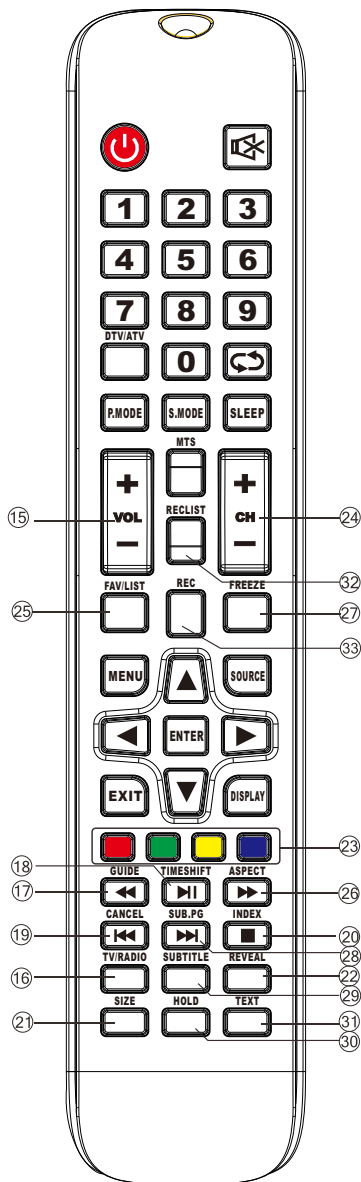
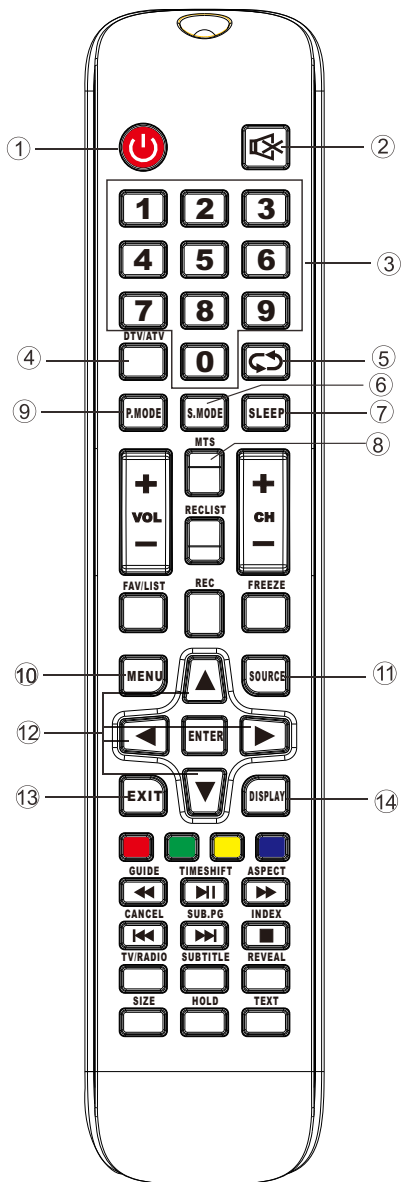

Prises AC 100-240V~ 50/60Hz

Prises DC 12/3A

FONCTIONS DES TOUCHES DE LA TÉLÉCOMMANDE



FR

1.  (Power) : Allumer ou mettre en veille.
2.  (Mute) : Allumer ou éteindre le son.
3. Touches numériques 0-9 : Sélectionner une chaîne, ou entrer un mot de passe.
4. DTV/ATV : Alternier entre les modes DTV (télévision numérique) et ATV (télévision analogique).
5. RETURN : Afficher la dernière chaîne visionnée.
6. S.MODE : Sélectionner un mode audio.
7. SLEEP : Régler la mise en veille automatique.
8. MTS : Sélectionner la langue audio.
9. P.MODE : Sélectionner un mode image.
10. MENU : Accéder au menu de réglage à l'écran. Appuyer à nouveau pour sortir.
11. SOURCE : Sélectionner la source de lecture.
12.  : Déplacer le curseur à l'écran.
13. EXIT (Sortir): Sortir du menu.
14. INFO : Afficher les informations du programme en cours.
15. VOL +/- : Régler le volume.
16. TV/RADIO : Alternier entre les modes TV et RADIO.
17.  : Lire à rebours en vitesse accélérée / Afficher le guide électronique des programmes.
18.  : Lecture / Pause / Démarrer la mise en pause du direct (Timeshift).
19.  : Accéder à la piste précédente / Annuler l'affichage du télétexte.
20.  : Arrêter la lecture ou l'enregistrement / Sélectionner le mode de tri des enregistrements.
21. SIZE : Élargir l'affichage télétexte. Appuyez pour élargir vers la partie supérieure de l'écran, appuyez une seconde fois pour élargir vers la partie inférieure.
22. REVEAL : Afficher des informations cachées, comme les solutions à des énigmes ou des puzzles. Appuyer à nouveau pour ne plus afficher les informations.
23. TOUCHES rouge/verte/jaune/bleue : Touches de fonction.
24. PR +/ PR - : Sélectionner la chaîne suivante ou précédente.
25. FAV/LIST : Accéder à la liste des favoris.
26.  : Lire à rebours en vitesse accélérée / Sélectionner le format de l'image.
27. FREEZE : Geler l'image
28.  : Accéder à la piste suivante / Afficher les sous pages du télétexte (s'il y en a).
29. SUBTITLE : Accéder au menu des sous-titres.
30. HOLD : Maintenir la page télétexte en cours en l'état sans mise à jour. Appuyer une seconde fois pour libérer la page.
31. TEXT : Activer ou désactiver le télétexte.
32. REC LIST: Afficher la liste des enregistrements PVR.
33. REC : débiter un enregistrement instantané.

Insertion des piles dans la télécommande

Ouvrez le couvercle situé à l'arrière de la télécommande.

Positionnez les piles dans le boîtier en respectant les indications de polarité « + » et « - » indiquées.

Remplacez le couvercle.

Orientation de la télécommande

Orientez la télécommande vers le capteur infrarouge situé à l'avant du téléviseur dans un angle de 60° pour que ce dernier reçoive les informations transmises.

- La portée de la télécommande est de 5 mètres.
- Assurez-vous qu'il n'y ait pas d'obstacles entre la télécommande et le capteur infrarouge et que la lumière du soleil ou une autre source lumineuse ne reflète pas dessus.
- La télécommande fonctionne avec 2 piles de type LR03 AAA 1,5 V. Nous vous recommandons de n'utiliser que des piles alcalines. Retirez les piles de la télécommande si vous prévoyez de ne pas l'utiliser pendant un certain temps (plus d'un mois).
- Les piles usagées doivent être mises au rebut de façon sûre. Déposez-les dans des bacs de collecte prévus afin de protéger l'environnement.

ASSEMBLAGE DU PIED

Couvrez une surface plane et stable avec un chiffon doux. Posez l'appareil à plat côté face vers le bas sur le chiffon.

Sortez le pied de l'emballage, puis fixez-le sur la partie inférieure de l'appareil, comme indiqué sur le schéma ci-contre.

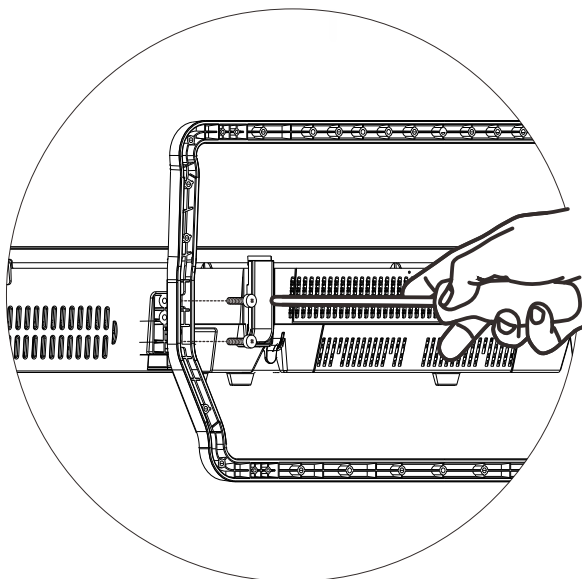

Utilisez un tournevis pour serrer les quatre vis. Ne serrez pas exagérément, pour éviter d'endommager les parties en plastique.

BRANCHEMENTS

Avant de procéder aux raccordements d'appareils externes, assurez-vous que le téléviseur et les différents périphériques ne sont pas alimentés électriquement.

Raccordement à une antenne terrestre

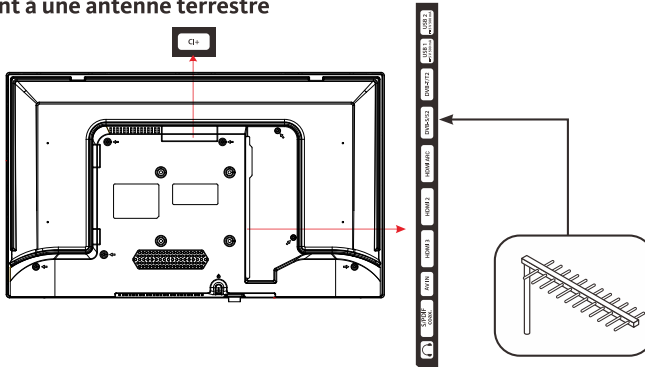

Afin d'obtenir la meilleure qualité d'image par voie hertzienne, il est fortement recommandé d'utiliser une antenne extérieure. Raccordez l'antenne à la prise d'entrée de l'antenne située au dos du téléviseur. La qualité de l'image varie en fonction de la qualité de votre réception.

Raccordement à une antenne satellite

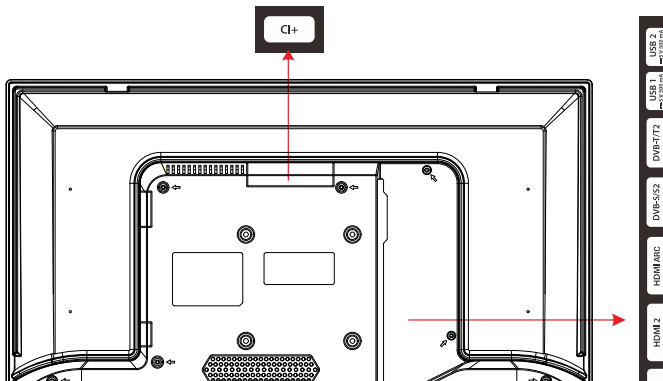

Ce téléviseur est équipé d'un tuner satellite, qui vous permet de recevoir les chaînes gratuites du satellite sans avoir besoin d'un décodeur satellite externe ni de télécommande dédiée pour profiter de la TNT par satellite.

Pour recevoir les chaînes payantes, il vous suffit d'insérer la carte d'accès dédiée dans le module de décryptage (non fournis) et d'introduire ce dernier dans l'interface commune (CI) du téléviseur.

Raccordement avec un câble coaxial

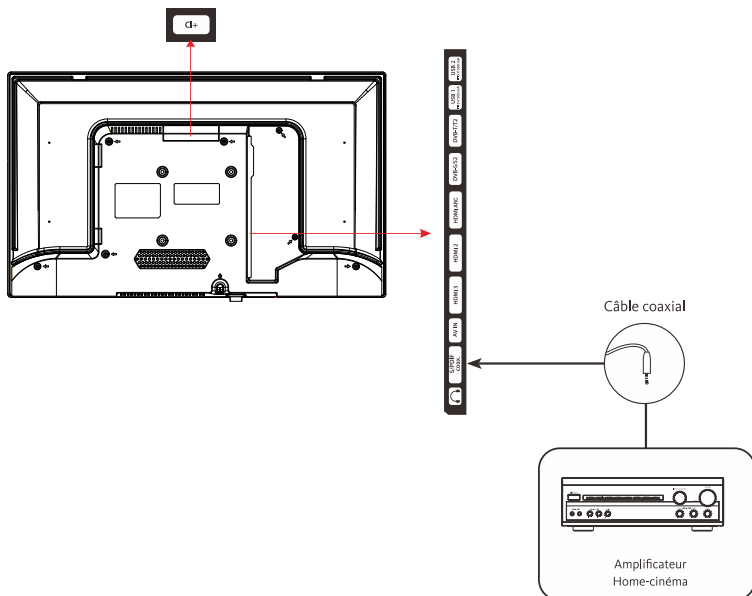

- Branchez la sortie coaxiale du téléviseur à la borne d'entrée coaxiale de l'amplificateur audio grâce à un câble coaxial.
- Appuyez sur POWER pour allumer le téléviseur, puis allumez les équipements externes.
- Réglez l'amplificateur audio sur le mode d'entrée coaxial. Référez-vous à la notice d'utilisation de votre amplificateur audio.

Utilisation du port USB / PVR

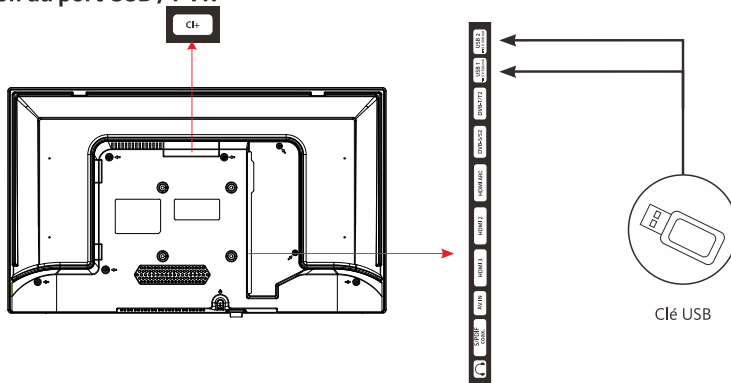

- Le téléviseur possède deux prises USB destinées à consulter des vidéos, des images ou de la musique.
- Elles permettent également l'enregistrement d'une émission en cours.
- Sélectionnez la source Média1 ou Média2 en appuyant sur la touche SOURCE de la télécommande et en validant avec la touche ENTER.

Branchement d'un module CI

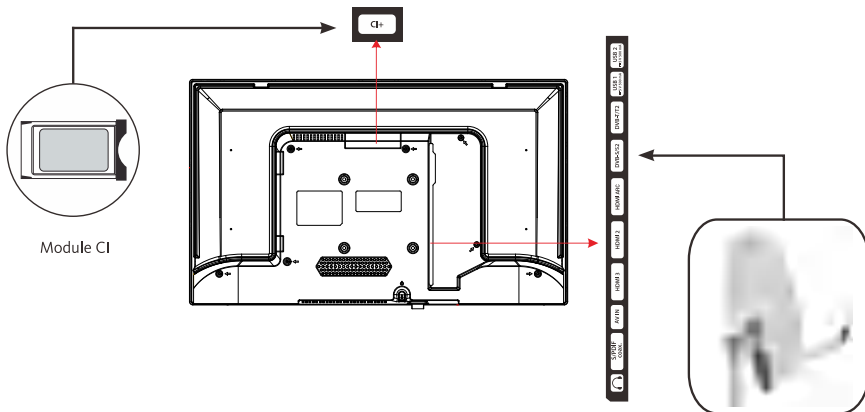

Pour utiliser le port PCMCIA, mettez votre téléviseur hors tension puis insérez votre module dans la fente.

Insérez ensuite votre carte à puces (uniquement de type I et type II) dans le module.

Dans la majorité des cas, il faudra également vous brancher sur l'entrée satellite (DVB-S2) pour recevoir le signal.

Reportez-vous au mode d'emploi accompagnant votre module pour plus de détails.

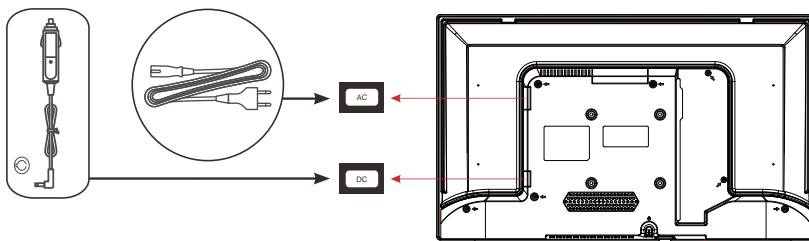

Connecter l'alimentation (deux sélectionné un):

1. Branchez le cordon d'alimentation en forme de 8 mots à l'emplacement de l'entrée AC du téléviseur et l'autre extrémité à la prise AC 100-240V~.

2. Branchez une extrémité de la tête de charge de voiture sur l'entrée DC du téléviseur et l'autre extrémité sur le DC12V, lorsque le voyant LED s'allume en rouge, le téléviseur est en veille.

6. A la fin de la recherche, le téléviseur mémorise l'ensemble des chaînes numériques et des stations de radio, et affiche la première chaîne enregistrée dans la liste.

UTILISATION DE BASE

Mise en fonction ou en veille du téléviseur

Ce téléviseur est en position marche ou en position veille. Il ne peut être complètement arrêté. Si vous prévoyez de ne pas utiliser votre téléviseur pendant une longue période, débranchez le cordon d'alimentation de la prise secteur.

- Pour allumer le téléviseur

Veuillez vous assurer que le cordon d'alimentation est connecté.

Appuyez sur la touche  (Power) de la télécommande ou du téléviseur. L'indicateur d'alimentation est passé de la lumière éteinte au rouge.

- Pour mettre le téléviseur en veille

Appuyez sur la touche  (Power) de la télécommande ou du téléviseur. L'indicateur d'alimentation passe du rouge à la lumière éteinte.

Sélection de la source

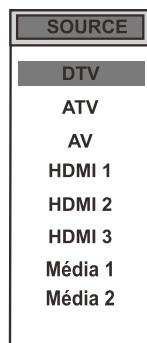



Une fois les systèmes externes branchés à votre téléviseur, vous pouvez commuter entre vos différentes sources d'entrée : DTV, ATV (analogique), AV, HDMI 1, HDMI 2, HDMI 3, Média1, Média2.

Appuyez sur la touche SOURCE de la télécommande.

Utilisez ensuite les touches ▲ ou ▼ de la télécommande pour mettre une entrée en surbrillance et appuyez sur la touche ENTER de la télécommande pour confirmer.

Réglage du volume

Appuyez sur les touches VOL + ou - de votre télécommande pour régler le volume selon vos préférences.

Si vous souhaitez couper le son, appuyez sur la touche  (Mute) de votre télécommande. Appuyez de nouveau sur  pour annuler cette fonction.

Sélection des programmes

Appuyez sur les touches PR+ ou PR- de la télécommande pour changer les chaînes. Vous pouvez sélectionner directement la chaîne TV souhaitée en appuyant sur les touches 1, 2, 3 etc... sur la télécommande. Pour sélectionner la chaîne 12 par exemple, appuyez d'abord sur la touche 1 puis sur la touche 2.

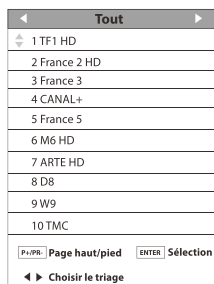

Affichage de la liste des chaînes

Lorsque vous regardez une chaîne, appuyez sur la touche ENTER pour afficher la liste des chaînes mémorisées.

Affichage des informations sur l'émission

Lorsque vous regardez une chaîne, des informations supplémentaires au sujet de l'émission en cours peuvent être consultées (présentation du programme notamment). Appuyez sur la touche DISPLAY pour y accéder.

Lorsque vous regardez un programme de la TNT, appuyez sur la touche EPG pour visualiser des informations telles que la liste des émissions, l'heure de début et de fin des programmes.

Sélection des programmes favoris

Appuyez sur la touche FAV/LIST pour afficher la liste de vos chaînes préférées.

Appuyez sur les touches ▲, ▼, ◀, ▶ pour sélectionner la liste de favoris, puis la chaîne, et sur la touche ENTER pour la visualiser. Appuyez ensuite sur EXIT pour quitter le menu de sélection.

Affichage des sous-titres

Appuyez sur la touche SUBTITLE pour activer ou désactiver les sous-titres en mode TNT. L'affichage des sous-titres est désactivé lorsque « Désactivée » est sélectionné.

Mise en veille automatique du téléviseur

Vous pouvez sélectionner une durée à l'issue de laquelle le téléviseur passe automatiquement en mode veille.

Appuyez sur la touche SLEEP de votre télécommande jusqu'à ce que le temps sélectionné apparaisse : Désactivée, 15 minutes, 30 minutes, 45 minutes, 60 minutes, 90 minutes, 120 minutes ou 240 minutes.

Sélection du mode son

Appuyez sur la touche S.MODE sélectionner le mode son. Les options suivantes sont disponibles : Personnalisé, Standard, Musique, Vidéo, Sport.

Sélection du mode image

Appuyez sur la touche P.MODE pour sélectionner le mode image. Les options suivantes sont disponibles : Dynamique, Standard, Doux, Personnalisé, .

Effectuer un enregistrement sur un support USB

Enregistrez un programme de la TNT sur un support externe USB, en appuyant sur la touche REC. Pour consulter la liste des enregistrements présents sur votre support USB, appuyez sur la touche RECLIST.

Effectuer une mise en pause du direct (Time Shift)

Vous avez la possibilité de faire une pause sur le direct, en appuyant sur la touche **▶||**. Ce programme est stocké, mais non enregistré, sur votre support USB externe.

NAVIGATION DANS LES MENUS

Après avoir installé les piles dans la télécommande, vous pouvez paramétrer votre téléviseur, en naviguant parmi les menus à l'aide des touches ▲, ▼, ◀, ▶, Menu, ENTER et Exit.

Appuyez sur la touche Menu pour ouvrir le menu de configuration, puis appuyez sur les touches ◀ ou ▶ pour sélectionner les différentes options de configuration.

7. Appuyez sur la touche ENTER ou ▼ pour entrer dans un menu.
8. Appuyez sur les touches ▲ ou ▼ pour sélectionner un élément.
9. Appuyez sur la touche ▶ pour sélectionner ou effectuer un réglage.
10. Si vous n'effectuez pas de sélection pendant plusieurs secondes, le menu principal se ferme automatiquement.
11. Appuyez sur la touche Menu pour revenir au menu principal, ou sur la touche Exit pour quitter le menu.

Menu CANAL (effectuer une recherche de chaîne)

Ce menu permet de paramétrer votre recherche de chaîne, en mode automatique ou en mode manuel.

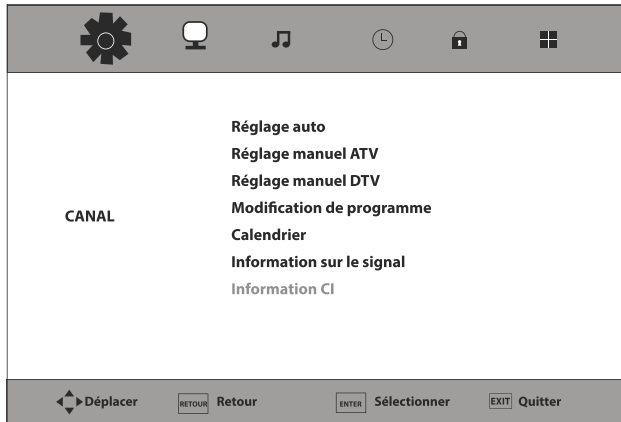

RÉGLAGE AUTO

Cette option vous permet de régler automatiquement les chaînes que vous pouvez recevoir.

1. Sélectionnez votre pays, avec les touches ◀ et ▶.
2. Sélectionnez le type de recherche, avec les touches ◀ et ▶ : ATV+TNT (analogique + numérique), TNT (numérique) ou ATV (analogique).
3. Sélectionnez le type numérique avec les touches ◀ et ▶ : DVBT (TNT) ou DVBC (câble).
4. Appuyez sur la touche ENTER pour débiter la recherche automatique des chaînes.

Réglage tuner	
Pays	◀ France ▶
Type de rech...	◀ TNT ▶
Type numérique	◀ DVB-T ▶
Type de rech	Plein
ID réseau	Auto
Fréquence	Auto
Taux de sym	Auto
<input type="button" value="ENTER Démarrer"/> <input type="button" value="MENU Retour"/>	

Réglage de chaîne	
TV	: 0 Programme
DTV	: 31 Programmes
Radio	: 0 Programme
Données	: 5 Programmes
38% UHF CH 31 (DTV) Appuyez sur la touche MENU pour sortir	

En cours de recherche, vous avez la possibilité d'appuyer sur la touche MENU pour arrêter le réglage automatique et fermer le menu.

MODIFICATION DE PROGRAMME

Cette fonction vous permet de personnaliser la liste des programmes. Appuyez sur les touches ▲ ou ▼ pour sélectionner une chaîne dans la liste :

Editer chaîne		
1	TF1 HD	dtv
2	France 2 HD	dtv
3	France 3	dtv
4	CANAL +	dtv
5	France 5	dtv
6	M6 HD	dtv
7	ARTE HD	dtv
8	D8	dtv
9	W9	dtv
10	TMC	dtv

● Effacer ● Déplacer ● Passer FAV OK MENU

- **TOUCHE BLEUE** : Ignorer la chaîne sélectionnée. Un sens interdit apparaît à côté du numéro de la chaîne. Celle-ci ne peut plus être consultée. Appuyez de nouveau sur la touche bleue pour effacer le réglage.
- **TOUCHE JAUNE** : Déplacer la chaîne sélectionnée.
- **TOUCHE ROUGE** : Supprimer la chaîne sélectionnée.
- **TOUCHE FAV** : Régler la chaîne sélectionnée comme chaîne favorite. Un cœur apparaît à côté du numéro de la chaîne. Si la chaîne en cours est déjà une de vos chaînes favorites, appuyez de nouveau sur la touche FAV pour la régler comme chaîne normale.

CALENDRIER

Appuyez sur la touche ENTER pour accéder à la liste des enregistrements programmés sur votre support USB.

Liste programmation			
1/1	Titre du programme	Date	
1	● (DTV) 19/20 : Edition locale	25/04/2016	3 F3 Nord Pas-de-Calais
2			19/20 : Edition locale
3			19:18 - 19:30
			Journal

◀ Sélectionner ● Supprimer ● Ajouter ● Editer EXIT Quitter

Vous pouvez appuyer sur :

- la touche bleue pour éditer cette programmation.
- la touche jaune pour ajouter une programmation
- la touche rouge pour effacer une programmation
- la touche Exit pour quitter le menu.

INFORMATIONS SUR LE SIGNAL

Appuyez sur la touche ENTER pour accéder aux informations relatives à la qualité du signal.

INFOS CI

Appuyez sur la touche ENTER pour entrer dans le menu de la carte CI, lorsque celle-ci est insérée dans le téléviseur.

Infos signal
CHAINE: 27 (522.16MHz)
Réseau F
Modulation 64QAM
Qualité 100 (Bon)
Force 100 (Fort)

Menu IMAGE

Ce menu permet d'ajuster le contraste, la luminosité, la couleur, la netteté, la teinte, la température des couleurs, le format de l'image, la réduction du bruit...

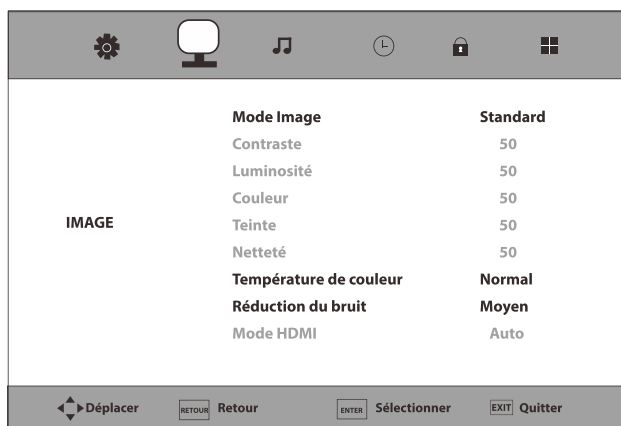

COULEUR

Cette option règle le niveau de saturation de l'image.

TEINTE

Cette option règle la balance des couleurs entre le rouge et le vert.

NETTETÉ

Cette option règle la netteté de l'image. Augmentez le niveau de netteté pour des images plus claires ou diminuez le niveau de netteté pour des images plus douces.

TEMPÉRATURE DE COULEUR

Cette option règle les différentes températures des couleurs de l'image.

Température de couleur	
	Froid
	Normal
	Chaud
ENTER	Sélectionner
MENU	Retour

1. Appuyez sur le bouton Menu et appuyez sur le bouton ◀ et ▶ pour sélectionner le Menu Image.
2. Appuyez sur le bouton ENTER ou ▼, puis sélectionnez Température de couleur avec la touche ▶.
3. Appuyez sur ◀ ou ▶ pour régler les différentes températures des couleurs :

Froid -> Normal -> Chaud

4. Appuyez sur la touche Menu pour revenir au menu principal, ou sur la touche Exit pour quitter le menu.

RÉDUCTION DU BRUIT

Cette option vous permet de réduire les interférences lorsque vous regardez un programme.

Réduction du bruit
Désactiver
Bas
Moyen
Haut
Par défaut
ENTER Sélectionner MENU Retour

1. Appuyez sur le bouton Menu et appuyez sur le bouton ► pour sélectionner le Menu Image.
2. Appuyez sur le bouton ENTER ou ▼, puis sélectionnez Réduction du bruit avec la touche ►.
3. Appuyez sur ▲ ou ▼ pour régler le bruit de l'image :

Désactiver -> Bas -> Moyen -> Haut -> Par défaut

4. Appuyez sur la touche Menu pour revenir au menu principal, ou sur la touche Exit pour quitter le menu.

MODE HDMI

Cette option vous permet de sélectionner le type de périphérique branché en HDMI sur votre téléviseur (Auto, Vidéo ou PC).

Menu SON

Ce menu permet de régler le mode audio de la bande-son.



MODE AUDIO

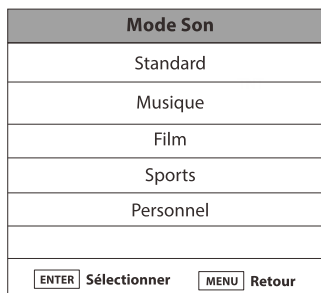

1. Appuyez sur le bouton Menu et appuyez sur le bouton ◀ et ▶ pour sélectionner le Menu Son.
2. Appuyez sur le bouton ENTER ou ▼ pour sélectionner le Mode son.
3. Appuyez sur ▶ pour sélectionner l'un des modes suivants :

Standard -> Musique -> Film -> Sports -> Personnel

4. Appuyez sur la touche Menu pour revenir au menu principal, ou sur la touche Exit pour quitter le menu.

Lorsque vous sélectionnez le mode **Personnel**, vous pouvez régler les basses et les aigus.

AIGUS

Cette fonction vous permet de contrôler l'intensité relative des sons plus aigus.

GRAVES

Cette option permet de régler les basses de la bande-son.

ÉQUILIBRAGE

Cette option vous permet d'ajuster la balance entre les haut-parleurs gauche et droit.

1. Appuyez sur le bouton Menu et appuyez sur le bouton ► pour sélectionner le Menu Son.
2. Appuyez sur le bouton ENTER ou ▼, puis sélectionnez Équilibrage avec la touche ►.
3. Appuyez sur ◀ ou ► pour régler la balance des haut-parleurs.
4. Appuyez sur la touche Menu pour revenir au menu principal, ou sur la touche Exit pour quitter le menu.

VOLUME AUTO

Cette fonction vous permet de maintenir un niveau de volume égal lorsque vous changez de chaîne, ceci afin d'éviter des variations importantes.

1. Appuyez sur le bouton Menu et appuyez sur le bouton ► pour sélectionner le Menu Son.
2. Appuyez sur le bouton ENTER ou ▼, puis sélectionnez Volume auto avec la touche ►.
3. Appuyez sur ◀ ou ► pour activer ou désactiver le volume auto.
4. Appuyez sur la touche Menu pour revenir au menu principal, ou sur la touche Exit pour quitter le menu.

SORTIE NUMÉRIQUE

Cette fonction vous permet de désactiver ou de paramétrer la sortie audio numérique, en mode PCM ou en mode Auto.

1. Appuyez sur le bouton Menu et appuyez sur le bouton ► pour sélectionner le Menu Son.
2. Appuyez sur le bouton ENTER ou ▼, puis sélectionnez Sortie numérique avec la touche ►.
3. Appuyez sur ◀ ou ► pour activer ou désactiver le mode SPDIF.
4. Appuyez sur la touche Menu pour revenir au menu principal, ou sur la touche Exit pour quitter le menu.

COMMUTATION AD

La description audio renvoie à une piste de narration supplémentaire réservée aux déficients visuels et malentendants. Le narrateur de la description accompagne la présentation, décrivant ainsi ce qui se passe à l'écran pendant les pauses naturelles (et parfois pendant les dialogues, s'il le juge nécessaire). Vous ne pouvez utiliser cette option que si le diffuseur la prend en charge.

1. Appuyez sur le bouton Menu et appuyez sur le bouton ► pour sélectionner le Menu Son.
2. Appuyez sur le bouton ENTER ou ▼, puis sélectionnez Commutation AD avec la touche ►.
3. Appuyez sur ◀ ou ► pour activer ou désactiver cette fonction, et pour régler le volume des indications sonores.
4. Appuyez sur la touche Menu pour revenir au menu principal, ou sur la touche Exit pour quitter le menu.

Menu HEURE



HORLOGE

La date et l'heure sont réglées automatiquement lors de la recherche de chaînes.

FUSEAU HORAIRE

Cette option vous permet de sélectionner le fuseau horaire, avec les touches ◀ et ►.

Fuseau horaire		
Bruxelles GMT +1	▲ Ljubljana GMT +1	Oslo GMT +1
◀ Budapest GMT +1	Luxembourg GMT +1	Paris GMT +1 ▶
Copenhague GMT +1	Madrid GMT +1 ▼	Prague GMT +1

MINUTERIE VEILLE

Cette fonction vous permet de sélectionner une durée, (15, 30, 45, 60, 90, 120, 240 minutes) à l'issue de laquelle le téléviseur passe automatiquement en mode veille. Vous pouvez également désactiver cette fonction (Off).

Mise en veille
Off
15 Min
30 Min
45 Min
60 Min
90 Min
<input type="button" value="ENTER"/> Sélectionner <input type="button" value="MENU"/> Retour

VEILLE AUTOMATIQUE

Cette fonction vous permet de programmer l'extinction automatique du téléviseur si aucune action n'a été effectuée après 2 heures, 3 heures ou 4 heures de fonctionnement. Vous pouvez également désactiver cette fonction.

Mise en veille automatique
Désactivée
2 H
3 H
4 H
<input type="button" value="ENTER"/> Sélectionner <input type="button" value="MENU"/> Retour

OSD MINUTEUR

Cette fonction vous permet de sélectionner la durée d'affichage du menu sur l'écran (de 5 à 30 secondes).

Durée d'affichage OSD
5s
15s
30s
<input type="button" value="ENTER"/> Sélectionner <input type="button" value="MENU"/> Retour

Menu VERROUILLAGE



VERROUILLER SYSTÈME

Cette fonction active ou désactive, par l'utilisation d'un mot de passe, le verrouillage des chaînes, le verrouillage du clavier. Lorsque le verrouillage est activé, chaque action effectuée requiert un mot de passe. Par défaut, le mot de passe est 8888.

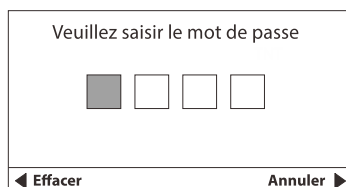

Saisir l'ancien mot de passe

■ □ □ □

Saisir le nouveau mot de passe

■ □ □ □

Valider le nouveau mot de passe

■ □ □ □

◀ Effacer Annuler ▶

1. Appuyez sur les touches numériques "0-9" pour entrer l'ancien mot de passe.
2. Appuyez sur les touches numériques pour entrer le nouveau mot de passe.
3. Appuyez à nouveau sur les touches numériques pour confirmer le nouveau mot de passe, et revenir au menu Verrouillage.
4. Appuyez sur la touche Menu pour revenir au menu principal, ou sur la touche Exit pour quitter le menu.

BLOQUER PROGRAMME

Vous pouvez bloquer certains programmes en appuyant sur la touche verte. Un cadenas apparaît. Si vous voulez annuler le blocage de la chaîne, sélectionnez cette chaîne puis appuyez de nouveau sur la touche verte.

Bloquer programme		
1	TF1 HD	dtv
2	France 2 HD	dtv
3	France 3	dtv
4	CANAL +	dtv
5	France 5	dtv
6	M6 HD	dtv
7	ARTE HD	dtv
8	D8	dtv
9	W9	dtv
10	TMC	dtv
<p>● Verrouiller</p> <p>MENU Retour</p>		

ACCORD PARENTAL

Cette fonction vous permet, par mot de passe, d'éviter toute utilisation non autorisée par des enfants et de visionner ainsi des programmes ne leur étant pas destinés. Il vous suffit de choisir un âge (de 4 à 18 ans) ou de désactiver la fonction.

Ver. parental	
Désactivée	
4	
5	
6	
7	
8	
ENTER	Sélectionner
MENU	Retour

VERROUILLAGE CLAVIER

Cette fonction vous permet de verrouiller les touches du téléviseur. Il est nécessaire d'activer le verrouillage système pour verrouiller le clavier.

Menu PARAMÈTRES

PARAMÈTRES		
	Langue	Français
	Langue TT	Ouest
	Langue audio	Français
	Langue des sous-titres	Français
	Sous-titrage malentendants	Désactiver
	Système de fichiers PVR	
	Ratio d'aspect	16:9
	Ecran bleu	Activer
	Première installation	
	Restaurer les paramètres d'usine	
	Mise à jour logiciel (USB)	
	Environnement	Mode domicile
	HDMI CEC	

Navigation: Déplacer | Retour | Sélectionner | Quitter

LANGUE

Cette fonction permet de régler la langue du menu (anglais ou français)

Langue		
English	▲	
◀ Français	▼	▶

FR

1. Appuyez sur le bouton Menu et appuyez sur les touches ▶ pour sélectionner le Menu Configuration.
2. Appuyez sur le bouton ▼, puis sélectionnez Langue avec la touche ▶.
3. Appuyez sur ENTER pour confirmer, et accéder aux options du menu Langue..

LANGUE TT (TÉLÉTEXE)

Cette fonction permet de régler la langue audio (disponible uniquement en mode TNT).

Langue TT
Ouest
Est
Russe
Arabic
Farsi
<input type="button" value="ENTER Sélectionner"/> <input type="button" value="MENU Retour"/>

LANGUE AUDIO

1. Appuyez sur le bouton ▼ pour sélectionner Langue Audio, puis sur ENTER pour valider.
2. Appuyez sur les touches ◀ ou ▶ pour sélectionner la langue audio de votre choix.
3. Appuyez sur ENTER pour confirmer.
4. Appuyez sur la touche Menu pour revenir au menu principal, ou sur la touche Exit pour quitter le menu.

LANGUE SOUS-TITRES

1. Appuyez sur le bouton ▼ pour sélectionner Langue Sous-titres, puis sur ENTER pour valider.
2. Appuyez sur les touches ◀ ou ▶ pour sélectionner la langue de sous-titrage de votre choix.
3. Appuyez sur ENTER pour confirmer.
4. Appuyez sur la touche Menu pour revenir au menu principal, ou sur la touche Exit pour quitter le menu.

SOUS-TITRAGE MALENTENDANTS

Cette fonction permet d'activer ou de désactiver le sous-titrage à destination des personnes sourdes ou malentendantes(disponible uniquement en mode TNT).

SYSTÈME DE FICHIERS PVR

Cette fonction permet d'effectuer un diagnostic du support USB (au format FAT32), de le formater, mais aussi de définir une durée dédiée à l'enregistrement direct.

Choisir disque		C:
Analyser le disque PVR	Démarrer	
USB		
Format		
Taille Timeshift		
Vitesse		
Durée d'enregistrement	6Hr	
ENTER Sélectionner	MENU Retour	

.Sélection de la partition

Si votre support USB comporte plusieurs partitions, vous pouvez sélectionner la partition sur laquelle vous souhaitez intervenir. Avec la flèche ▶, sélectionnez CHOISIR DISQUE, puis appuyez sur ENTER. Sélectionnez ensuite la partition avec les touches ▲ ou ▼.

.Effectuer un test du support USB

Avec les flèches ▲ ou ▼, sélectionnez ANALYSEZ LE DISQUE PVR, puis appuyez sur la touche ENTER pour effectuer un diagnostic du support USB. La mention CORRECT et la vitesse d'écriture apparaissent lorsque le support peut être utilisé. La mention ERREUR apparaît en cas d'incompatibilité du support.

.Formater le support USB

Avec les flèches ▲ ou ▼, sélectionnez FORMAT, puis appuyez sur la touche ENTER. Appuyez sur la touche ► pour débuter le formatage. Attention, toutes les données présentes sur le support USB seront effacées.

.Définir une durée d'enregistrement direct

Avec les flèches ▲ ou ▼, sélectionnez DURÉE D'ENREGISTREMENT, puis appuyez sur les touches ◀ ou ▶ pour définir une durée maximum d'enregistrement (1 heure à 6 heures).

RATIO D'ASPECT

Format d'image	
Auto	
4:3	
16:9	
Zoom1	
Zoom2	
<input type="button" value="ENTER"/> Sélectionner <input type="button" value="MENU"/> Retour	

Cette fonction permet de sélectionner un format d'affichage : Auto, 4 :3, 16 :9, Zoom1 ou Zoom2.

ÉCRAN BLEU

Cette fonction vous permet d'activer ou de désactiver l'apparition d'un fond de couleur bleue sur certaines images.

PREMIÈRE INSTALLATION

Cette fonction vous permet de recommencer la première mise en service du téléviseur.

Première installation		
Langue	◀	Français ▶
Pays	◀	France ▶
Environnement	◀	Désactiver ▶
<input type="button" value="ENTER"/> Recherche auto		

RESTAURER LES PARAMÈTRES D'USINE

Cette fonction vous permet de réinitialiser le téléviseur à ses paramètres d'usine.

MISE À JOUR LOGICIEL (USB)

Sélectionnez cette fonction pour effectuer une mise à jour de votre téléviseur depuis un support amovible USB;

ENVIRONNEMENT

Sélectionnez le mode Magasin ou le mode Maison à l'aide des touches ◀ ou ▶. Le mode Magasin est destiné aux points de vente. Il est adapté à l'exposition en magasin. Sélectionnez le mode Maison pour bénéficier de toutes les fonctions du téléviseur à votre domicile.

HDMI CEC

Cette fonction vous permet de contrôler les appareils compatibles HDMI CEC depuis la télécommande du téléviseur via la connexion HDMI.

LECTURE D'UN SUPPORT USB

- Appuyez sur la touche SOURCE pour afficher les sources disponibles.
- Appuyez sur les touches ▲ ou ▼ pour choisir MEDIA1 ou MEDIA2, puis appuyez sur la touche ENTER pour entrer dans la partie multimédia.
- Appuyez sur les touches ◀ ou ▶ pour sélectionner la fonction voulue : Photo, Musique, Film ou Texte.

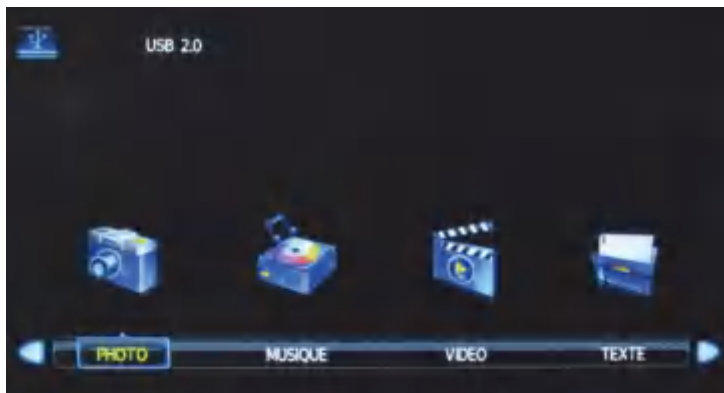

• Visualiser une photo

Appuyez sur les touches ◀ ou ▶ pour sélectionner le mode Photo, puis sur la touche ENTER pour valider.



Sélectionnez un fichier photo dans la liste à l'aide des touches ◀ ou ▶, puis appuyez sur la touche ENTER pour afficher la photo. Si plusieurs photos sont présentes sur le support, le diaporama regroupant l'ensemble des photos débute automatiquement par la photo sélectionnée.
Lors de la lecture :



- Appuyez sur la touche ENTER pour accéder à la barre des menus (lecture, répétition, liste, infos, rotation, zoom, déplacement).
- Utilisez la touche ▶|| (pause) pour figer la photo sur l'écran. Pour redémarrer le diaporama, appuyez à nouveau sur la touche ▶|| (lecture).
- Utilisez les touches ◀◀ (précédente) et ▶▶ (suivante) de la télécommande pour passer à la photo précédente ou la photo suivante.
- Utilisez les touches ◀ ou ▶ de la télécommande pour effectuer une rotation de l'image, jusque 360°.
- Appuyez sur la touche EXIT ou ■ pour revenir à la liste des photos.
- Vous pouvez également afficher des informations sur un fichier photo en patientant quelques secondes après avoir sélectionné ce fichier, sans appuyer sur la touche ENTER.

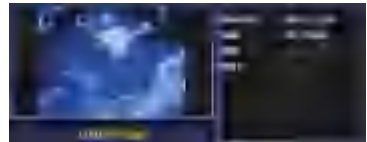

• **Écouter un fichier audio**

Appuyez sur les touches ◀ ou ▶ pour sélectionner le mode Musique, puis sur la touche ENTER pour valider.



Lors de la lecture :

- Appuyez sur la touche ENTER pour accéder à la barre des menus (lecture, répétition, liste, infos, rotation, zoom, déplacement).
- Utilisez la touche ►|| (pause) pour effectuer une pause. Pour reprendre la lecture, appuyez à nouveau sur la touche ►|| (lecture).
- Utilisez les touches ◀◀ (précédente) et ▶▶ (suivante) de la télécommande pour passer au fichier audio précédent ou suivant.
- Utilisez les touches ◀◀ et ▶▶ de la télécommande pour augmenter ou diminuer la vitesse de lecture (x2, x4, x8, x16).
- Au terme de la lecture, la piste suivante démarre automatiquement.
- Appuyez sur la touche EXIT ou ■ pour revenir à la liste des fichiers audio.
- Vous pouvez également afficher des informations sur un fichier audio en patientant quelques secondes après avoir sélectionné ce fichier, sans appuyer sur la touche ENTER.

• Lire un fichier vidéo

Appuyez sur les touches ◀ ou ▶ pour sélectionner le mode VIDEO, puis sur la touche ENTER pour valider.



Sélectionnez un fichier vidéo dans la liste à l'aide des touches ◀ ou ▶, puis appuyez sur la touche ENTER pour débiter la lecture.

Lors de la lecture :

- Appuyez sur la touche ENTER pour accéder à la barre des menus (lecture, répétition, liste, infos, rotation, zoom, déplacement).



- Utilisez la touche ▶|| (pause) pour effectuer une pause. Pour reprendre la lecture, appuyez à nouveau sur la touche ▶|| (lecture).
- Utilisez les touches ◀◀ (précédente) et ▶▶ (suivante) de la télécommande pour passer à la vidéo précédente ou suivante.
- Utilisez les touches ◀◀ et ▶▶ de la télécommande pour augmenter ou diminuer la vitesse de lecture (x2, x4, x8, x16, x32).
- Au terme de la lecture, la piste suivante démarre automatiquement.

- Appuyez sur la touche EXIT ou ■ pour revenir à la liste des fichiers vidéo.
- Vous pouvez également afficher des informations sur un fichier vidéo en patientant quelques secondes après avoir sélectionné ce fichier, sans appuyer sur la touche ENTER.
- Appuyez sur la touche rouge pour effacer le fichier sélectionné, puis sur la flèche ◀ pour valider.

• Consulter un fichier texte

Sélectionnez un fichier vidéo dans la liste à l'aide des touches ◀ ou ▶, puis appuyez sur la touche ENTER pour débiter la lecture.

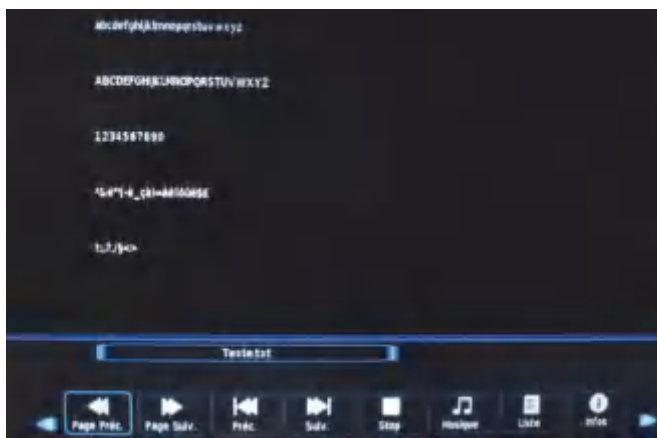

Lors de la lecture :

- Appuyez sur la touche ENTER pour accéder à la barre des menus (lecture, répétition, liste, infos, rotation, zoom, déplacement).
- Utilisez les touches ◀◀ (précédente) et ▶▶ (suivante) de la télécommande pour passer au fichier texte précédent ou suivant.
- Utilisez les touches ◀◀ et ▶▶ de la télécommande pour consulter la page précédente ou la page suivante.
- Appuyez sur la touche EXIT ou ■ pour revenir à la liste des photos.

- Vous pouvez également afficher des informations sur un fichier texte en patientant quelques secondes après avoir sélectionné ce fichier, sans appuyer sur la touche ENTER.
- Le téléviseur est compatible avec les périphériques USB formatés avec les systèmes de fichiers FAT32 ou NTFS. Nous vous conseillons de formater le périphérique USB à l'aide du téléviseur avant d'y insérer vos données.
- Nous ne pouvons pas garantir la compatibilité (fonctionnement et/ou alimentation du bus) avec tous les périphériques de stockage USB et ne pouvons être tenus responsables de toute perte de données pouvant survenir lorsqu'un périphérique est connecté à cet appareil.
- Lorsque les fichiers sont volumineux, leur lecture par le système peut prendre un certain temps.
- Certains périphériques USB peuvent ne pas être correctement reconnus.
- Suivant le contenu, la lecture ou l'affichage de certains fichiers peuvent être impossibles, même s'ils sont dans un format compatible.



ENREGISTREMENT SUR UN SUPPORT USB

Vous avez la possibilité d'enregistrer un programme de la TNT sur un support externe USB, au format FAT32.





• Effectuer un enregistrement instantané

Cette fonction permet de débiter un enregistrement immédiat du programme TNT en cours de diffusion.

1. Insérez un média USB (disque dur externe, clé USB) dans le port USB du téléviseur, puis appuyez sur la touche  de la télécommande. L'enregistrement débute.
2. Dans la barre des menus qui apparaît en bas de l'écran, sélectionnez  (Stop) à l'aide des touches ◀ ou ▶, et appuyez sur ENTER pour arrêter l'enregistrement. Validez ensuite avec la touche ◀.



Vous pouvez également sélectionner la touche  pour mettre l'enregistrement en pause, et éviter d'enregistrer les publicités par exemple. Sélectionnez à nouveau la touche  pour reprendre l'enregistrement.

Note : Certains périphériques USB dont le débit en lecture/écriture est trop faible peuvent ne pas supporter la fonction Enregistrement.

• Programmer un enregistrement

1. Appuyez sur la touche Menu pour ouvrir le menu de configuration, puis sur ENTER pour accéder au menu CANAL.
2. Appuyez sur la touche ▼ pour accéder au sous-menu CALENDRIER. La fenêtre suivante s'affiche sur l'écran du téléviseur.

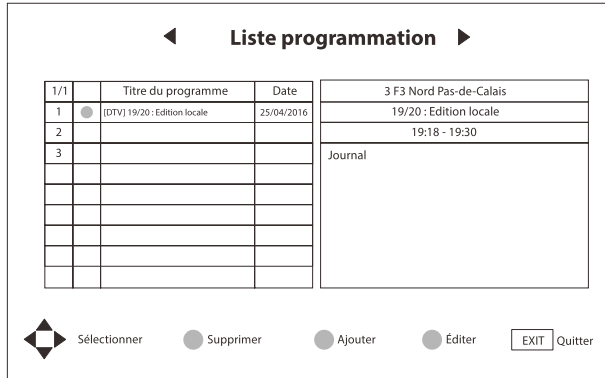

3. Appuyez sur la touche jaune de la télécommande pour ajouter une programmation.

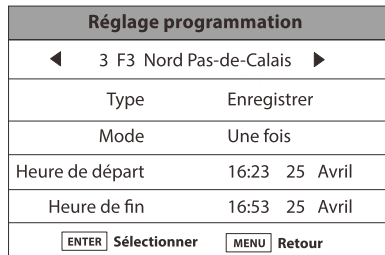

4. Réglez les options suivantes, à l'aide des flèches de direction :
 - Chaîne : Sélectionnez la chaîne à enregistrer
 - Type : Sélectionnez rappel ou enregistrer selon l'action que vous souhaitez effectuer.
 - Mode : Sélectionnez la fréquence d'enregistrement (Une fois -> quotidien -> hebdomadaire).
 - Heure de départ : Réglez la date et l'heure de début avec les flèches ▲ ou ▼.
 - Heure de fin : Réglez la date et l'heure de fin avec les flèches ▲ ou ▼.
5. Appuyez sur la touche ENTER pour valider. Accédez à la liste des enregistrements afin de vérifier qu'un symbole en forme de ® apparaisse bien sur la ligne correspondante.

6. Vous pouvez également appuyer sur les touches suivantes :
- la touche bleue pour éditer cette programmation.
 - la touche jaune pour ajouter une programmation
 - la touche rouge pour effacer une programmation

• Lire un enregistrement

1. Appuyez sur la touche SOURCE de la télécommande, et sélectionnez Média1 ou Média2. Appuyez sur la touche ENTER pour valider.
2. Sélectionnez le mode VIDEO à l'aide des touches ◀ ou ▶, puis validez avec la touche ENTER.

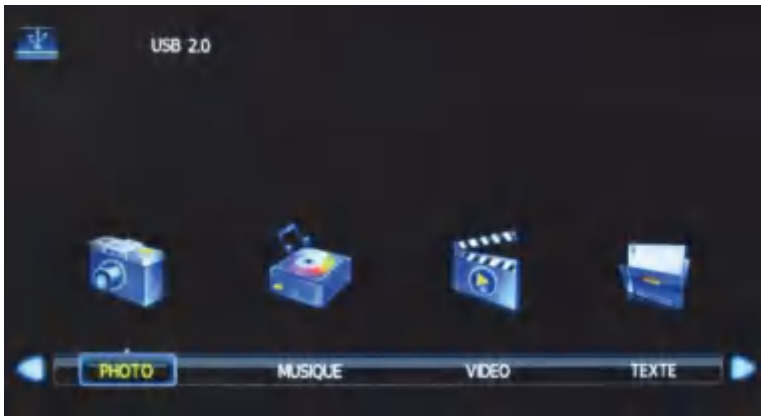

3. Sélectionnez le fichier enregistré dans le dossier _MSTPVR, puis appuyez sur la touche ENTER pour lire le fichier en plein écran.
4. Appuyez sur la touche ■ (Stop) pour mettre fin à la lecture, et revenir à la liste des enregistrements.

• Supprimer un enregistrement

Sélectionnez un fichier, puis appuyez sur la touche ROUGE de la télécommande pour supprimer uniquement le fichier sélectionné.

• Quitter la liste des enregistrements

Appuyez sur la touche EXIT ou la touche SOURCE, et sélectionnez la source à laquelle vous souhaitez accéder.

MISE EN PAUSE DU DIRECT

Vous avez la possibilité de faire une pause sur le direct (Time Shift). Ce programme est stocké, mais non enregistré, sur votre support USB externe.

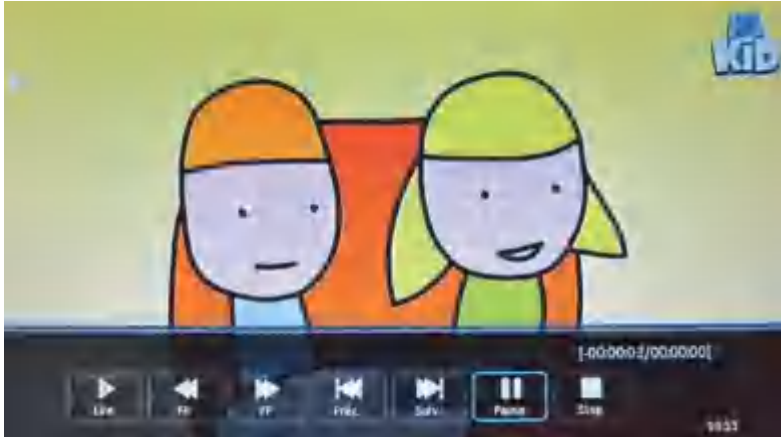

• Effectuer une pause

1. Insérez un média USB (disque dur externe, clé USB) dans le port USB du téléviseur, puis appuyez sur la touche **▶||** de la télécommande.
 2. L'image se fige, et le décompte des secondes apparaît en bas à droite de l'écran.
- Certains périphériques USB, dont le débit en lecture/écriture est trop faible, peuvent ne pas supporter cette fonction.
 - La durée de la pause dépend de l'espace libre disponible sur le support USB.

• Reprendre la lecture

1. Appuyez sur la touche **▶||** pour faire apparaître la barre des menus en bas de l'écran.
2. Sélectionnez **▶** à l'aide des touches **◀** ou **▶** pour reprendre la lecture à l'endroit où celle-ci a été interrompue.
3. Utilisez les touches **◀◀** et **▶▶** pour naviguer dans l'enregistrement. Vous pouvez également appuyer sur les touches **◀◀** et **▶▶** pour regarder le programme en vitesse accélérée.
4. Si la barre des menus n'est plus présente sur l'écran, appuyez sur la touche **▶||** de la télécommande pour la faire apparaître

• Arrêter la mise en pause

Dans la barre des menus qui apparaît en bas de l'écran, sélectionnez ■ (Stop) à l'aide des touches ◀ ou ▶, et appuyez sur ENTER pour interrompre la mise en pause du direct. Validez ensuite avec la touche ◀.

GUIDE ÉLECTRONIQUE DES PROGRAMMES

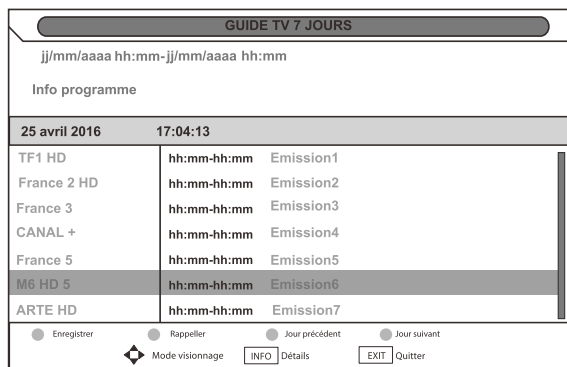

Le téléviseur est équipé d'un guide électronique des programmes (EPG) que vous pourrez consulter uniquement en mode numérique (TNT).

Le guide des programmes fournit des informations sur les heures de début et de fin des programmes ainsi que des informations détaillées concernant un programme choisi.

La mise à jour du guide des programmes se fait de manière dynamique au fur et à mesure des informations émises par la chaîne. Si aucune information n'est émise par la chaîne concernant ses programmes, la ligne d'information indique « Pas d'info programme ».

Pour afficher le guide électronique des programmes, appuyez sur la touche EPG de votre télécommande

Touches de la télécommande	Fonctions
▲ ou ▼	Sélectionner la chaîne ou le programme.
◀ ou ▶	Naviguer dans les programmes.
OK	Accéder directement au programme.
INFO	Afficher les informations sur le programme sélectionné.
TOUCHES JAUNE ET BLEUE	Afficher les programmes des jours précédents ou des jours suivants.
TOUCHE VERTE	Appuyer une fois sur la touche verte pour afficher des informations sur le programme sélectionné.

TOUCHE ROUGE	Appuyer une fois sur la touche rouge pour programmer un enregistrement. Un symbole en forme de ® apparaît devant le programme sélectionné. Appuyer une deuxième fois pour annuler l'enregistrement. Le symbole en forme de ® disparaît.
EXIT	Quitter le guide électronique des programmes.

INSTALLATION D'UN SUPPORT MURAL

- Faites appel à un technicien pour installer la fixation murale. Le fabricant ne saurait être tenu responsable des dommages matériels ou corporels qui pourraient être causés en cas d'installation par le client.
- Veillez à utiliser des moyens de fixation adaptés à votre mur.
- Installez votre téléviseur uniquement sur un mur en brique ou en ciment.
- Veillez à ce que les enfants ne se suspendent pas au téléviseur et ne tentent pas de monter dessus.
- La fixation murale de type VESA est vendue séparément. Lors de l'installation, veuillez-vous référer à la notice fournie de votre fixation murale.

L = 100 mm

H = 100 mm

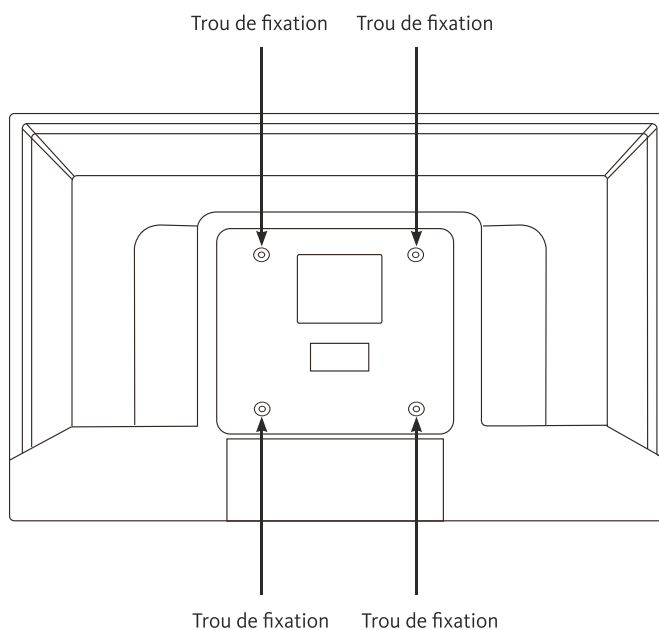

RÉSOLUTION DES PROBLÈMES

Avant de contacter votre service après-vente, effectuez les vérifications élémentaires suivantes.

Symptômes	Causes possibles	Solutions
Absence d'alimentation.	Le cordon d'alimentation n'est pas branché.	Vérifiez que le cordon d'alimentation est bien branché dans la prise murale.
	La prise secteur n'est pas alimentée.	Tentez de brancher le téléviseur sur différentes prises secteur, afin d'effectuer un test croisé.
Pas d'image ou de son.	Les paramètres de l'image sont mal réglés.	Vérifiez les réglages de luminosité et de contraste de l'image.
	Le son est désactivé.	Vérifiez que le mode Muet n'est pas activé
	Le téléviseur n'est pas sous tension.	Allumez le téléviseur.
Chaînes TNT HD absentes ou présence de mosaïque.	La réception des chaînes HD de télévision numérique terrestre (TNT) n'est possible que dans les zones couvertes. Vérifiez la proximité d'un émetteur. Vérifiez la qualité et la puissance du signal de réception.	Faites contrôler votre installation par un professionnel.

Pas de signal ou signal faible en réception satellite.	Les connexions des câbles sont peut-être desserrées. De l'humidité s'est introduite dans les câbles ou les connecteurs.	Vérifiez les connexions des câbles, LNB et tout autre appareil branché entre la tête LNB et le récepteur. Demandez conseil à un professionnel.
	L'antenne parabolique n'est pas pointée correctement vers le bon satellite. L'antenne parabolique est trop petite, des arbres ou des bâtiments se situent sur le passage du signal. Le signal est trop puissant, la parabole est surdimensionnée.	Effectuez un nouveau réglage de l'antenne satellite ou demandez conseil à un professionnel.
La télécommande ne fonctionne pas.	Il n'y a pas de piles dans la télécommande, ou les piles sont usées.	Vérifiez que les piles sont correctement insérées dans la télécommande. Vérifiez les piles. Si elles sont usées, remplacez-les.
Pas de lecture du support amovible USB.	Le format n'est pas supporté.	Vérifiez les formats de lecture compatibles avec cet appareil. Débranchez le support amovible puis rebranchez-le à nouveau. Formatez le support USB, puis essayez à nouveau.
La totalité de l'enregistrement n'a pas été effectué.	L'espace sur le support amovible est insuffisant.	Vérifiez l'espace disponible sur le support USB.

DÉCLARATION DE CONFORMITÉ

Le soussigné, Sourcing & Création, déclare que l'équipement radioélectrique du type TV LISTO 24HD085 est conforme à la directive 2014/53/UE.

Le texte complet de la déclaration UE de conformité est disponible à l'adresse internet suivante :

<https://www.boulangier.com/info/assistance>

INFORMATION



Vous pouvez trouver les informations sur les modèles telles qu'elles sont enregistrées dans la base de données des produits sur le site Web suivant en recherchant l'Identifiant de votre modèle (*) figurant sur l'étiquette énergétique :

<https://eprel.ec.europa.eu/>

La durée de service de votre appareil est de 3 ans. Au cours de cette période, les pièces de rechange d'origine seront disponibles pour assurer le bon fonctionnement de l'appareil. Vous trouverez les informations relatives à la réparabilité de votre produit à cette adresse : <https://www.boulangier.com/info/assistance/>

CONTENTS

CONTENTS	54
PACKAGING CONTENTS	56
TV DESCRIPTION	56
FRONT SIDE	56
REAR PANEL	58
REMOTE CONTROL BUTTON FUNCTIONS	59
ASSEMBLING THE STAND	62
CONNECTIONS	63
CONNECTION TO A TERRESTRIAL AERIAL	63
CONNECTION TO A SATELLITE DISH	63
CONNECTION WITH AN HDMI CABLE	64
CONNECTION WITH A COMPOSITE CABLE	64
CONNECTION WITH A COAXIAL CABLE	65
USING THE USB/PVR PORT	65
CONNECTING A CI MODULE	66
INITIAL INSTALLATION	67
BASIC USE	68
SWITCHING THE TV ON OR PUTTING IT ON STANDBY	68
SOURCE SELECTION	68
PROGRAMME SELECTION	69
VIEWING THE CHANNEL LIST	69
VIEWING PROGRAMME INFORMATION	69
SELECTING FAVOURITE PROGRAMMES	69
DISPLAYING SUBTITLES	69
AUTOMATIC STANDBY OF THE TV	69
SELECTING THE SOUND MODE	70
SELECTING THE PICTURE MODE	70
RECORDING TO A USB DRIVE	70
PAUSE LIVE SHOWS (TIME SHIFT)	70

NAVIGATING IN THE MENUS	70
CHANNEL MENU (CONDUCT A CHANNEL SEARCH)	71
PICTURE MENU	74
SOUND MENU	77
TIME MENU	80
LOCK MENU	82
SETTINGS MENU	84
USB DEVICE PLAYBACK	89
RECORDING TO A USB DEVICE	95
PAUSING A LIVE SHOW	98
ELECTRONIC PROGRAMME GUIDE	99
FITTING A WALL BRACKET	101
TROUBLESHOOTING	102
DECLARATION OF CONFORMITY	104

PACKAGING CONTENTS

- 1 24" TV
- 1 remote control (2 x LR03 batteries included)
- 1 stand
- 1 user manual

TV DESCRIPTION

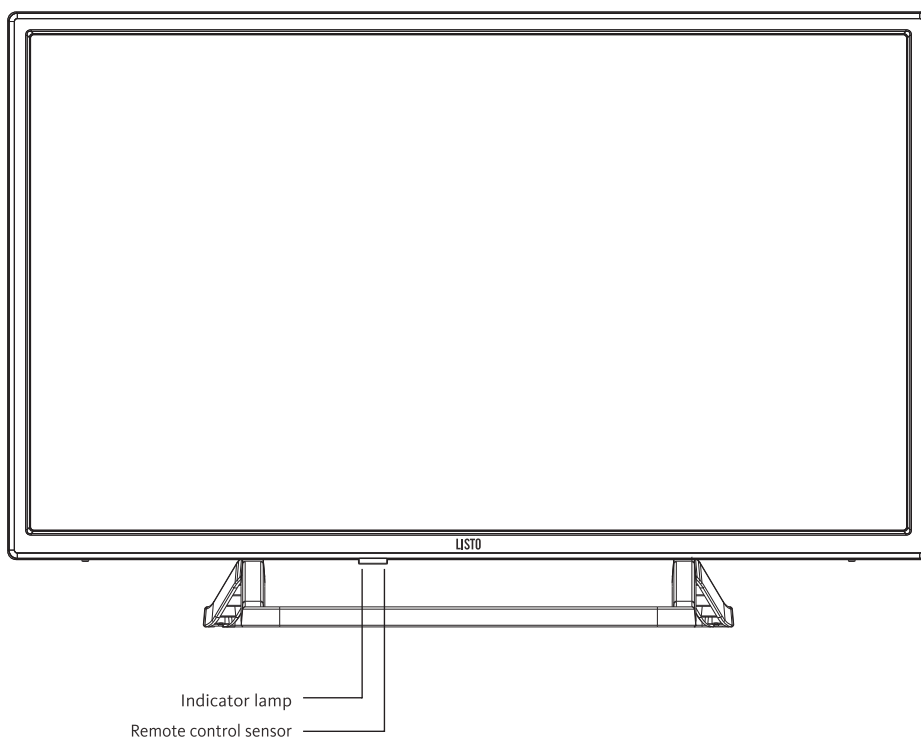

FRONT SIDE









Using the buttons

To show or hide the icon bar, briefly press the  button. The icon bar automatically disappears after 5 seconds.



To navigate from left to right through the various icons, briefly press the  button. When you have selected the icon of your choice, press and hold the  button for 2 seconds.

	Switch on or put the TV on standby.
	Open the configuration menus.
	Select one of the following sources: DTV, ATV, AV, HDMI 1, HDMI 2, HDMI 3, Media1, Media2.
	Next channel
	Previous channel
	Increase the volume
	Lower the volume
Indicator light: Red when the TV is in standby mode, off when the TV is on.	
Remote control sensor: Receives signals from the remote control. Do not obstruct it.	

REAR PANEL

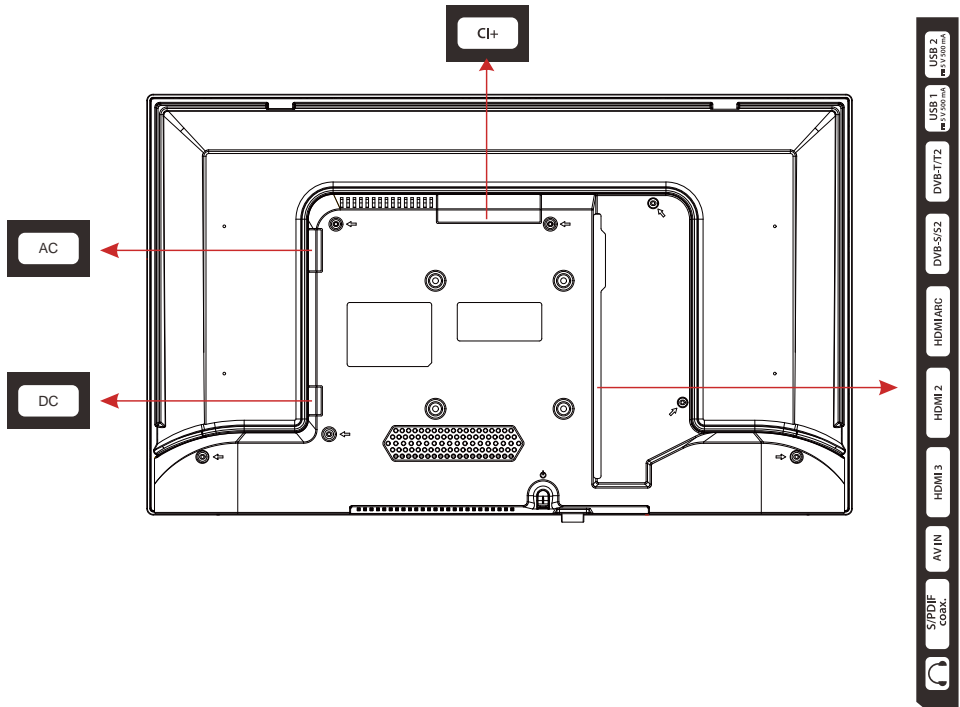

The equipment shown may vary from your actual TV.

AV IN (Composite) ports

DVB-T/T2 port

DVB-S/S2 port

HDMI (HDMI 1 (ARC) / HDMI 2 / HDMI 3) ports

Coaxial (S/PDIF OUT) socket

PCMCIA (CI+) port

USB 1 Port / USB 2 Port

3.5mm headphone jack (🎧)







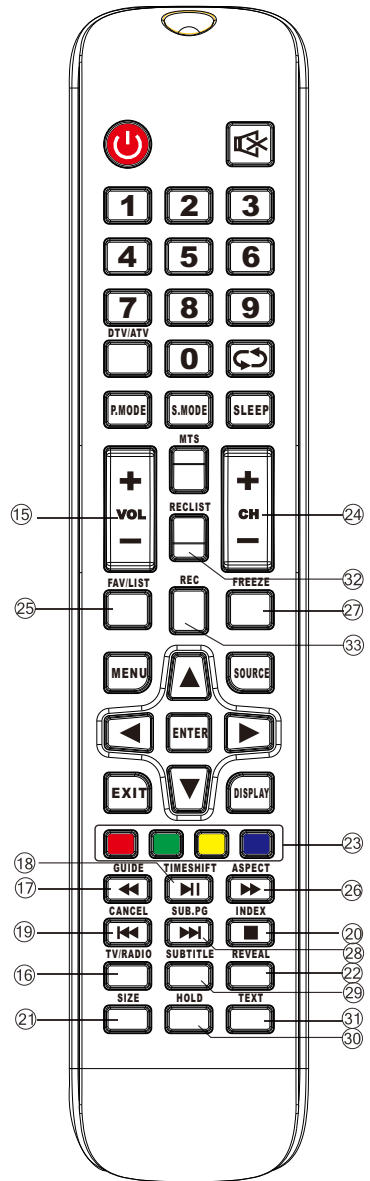
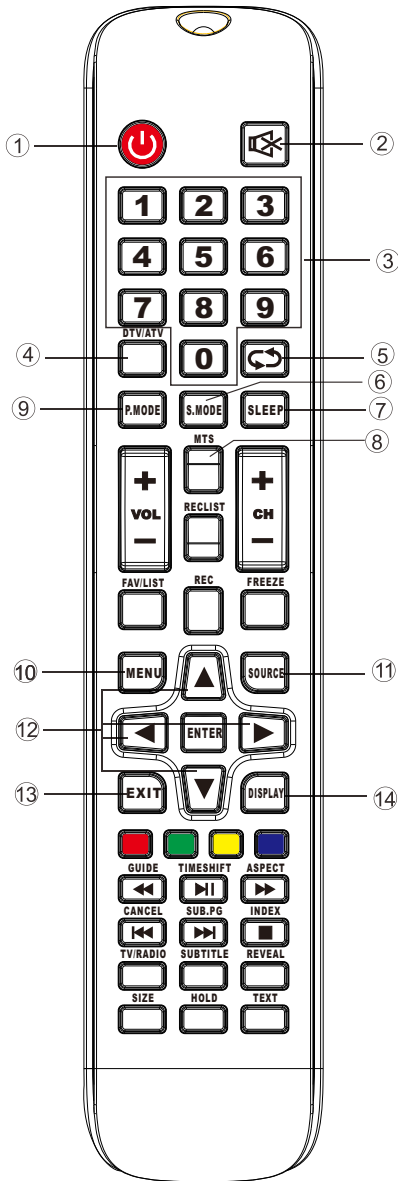

AC 100-240V~ 50/60Hz ports

DC 12/3A ports

REMOTE CONTROL BUTTON FUNCTIONS



EN

1.  (Power): Switch on or put on standby.
2.  (Mute): Turn sound on or off.
3. Number buttons (0 to 9): Select a channel, or enter a password.
4. DTV/ATV: Switch between the DTV (digital TV) and ATV (analogue TV) modes.
5. RETURN: Display the last channel viewed.
6. S.MODE: Select an audio mode.
7. SLEEP: Set auto standby.
8. MTS: Select audio language.
9. P.MODE: Select a picture mode.
10. MENU: Go to the on-screen settings menu. Press again to exit.
11. SOURCE: Select the playback source.
12.  : Move the on-screen cursor.
13. EXIT: Exit menu.
14. INFO: Display information about the current programme.
15. VOL +/- : Adjust the volume.
16. TV/RADIO: Switch between the TV and RADIO modes.
17.  : Fast rewind / Display the electronic programme guide.
18.  : Play / Pause / Start pausing the live show (Timeshift).
19.  : Go to previous track / Cancel teletext display.
20.  : Stop playback or recording / Select recording sorting mode.
21. SIZE: widen the teletext display. Press to expand the display towards the top of the screen, and press again to expand it towards the bottom.
22. REVEAL: Display the hidden information, e.g. solutions to riddles or puzzles. Press again to stop displaying the information.
23. Red/green/yellow/blue BUTTONS: Function buttons.
24. PR + / PR - : Select the next or previous channel.
25. FAV/LIST: View the list of favourites.
26.  : Fast forward / Select aspect ratio.
27. FREEZE: Freeze the picture
28.  : Go to next track / Display teletext sub pages (if there are any).
29. SUBTITLE: Go to the subtitles menu.
30. HOLD: Keep the current teletext page as it is without updating. Press again to release the page.
31. TEXT: Activate or deactivate teletext.
32. REC LIST: Display the list of PVR recordings.
33. REC: start recording immediately.

Inserting the batteries in the remote control

Open the cover on the back of the remote control.

Put the batteries in the remote control, while observing the correct "+" and "-" polarities as shown.

Put the cover back on.

Orientation of the remote control

Aim the remote control at the infrared sensor on the front of the TV at a 60° angle so that it can receive the transmitted information.

- The remote control has a range of 5 metres.
- Make sure that there are no obstacles between the remote control and the infrared sensor and that no sunlight or other light source is reflected on them.
- The remote control works with two AAA LR03 1.5 V batteries. We recommend using only alkaline batteries. Remove the batteries from the remote control if you are not going to use it for a long time (more than one month).
- Used batteries must be disposed of safely. Place them in specially designated collection bins to protect the environment.

ASSEMBLING THE STAND

Cover a flat, stable surface with a soft cloth. Lay the appliance, face down, on the cloth.

Take the stand out of the packaging and attach them to the lower part of the appliance as shown in the diagram opposite.

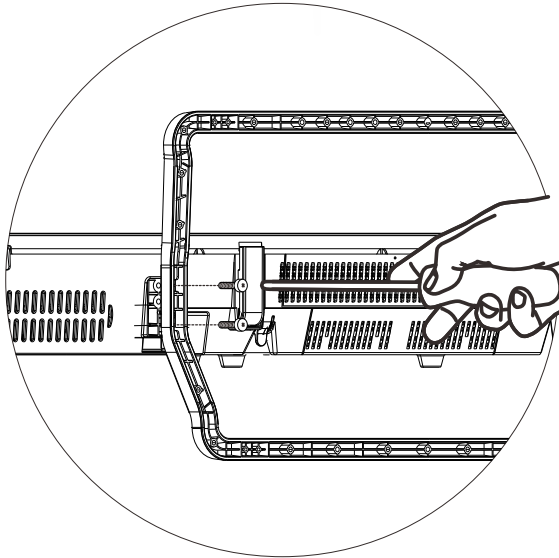

Use a screwdriver to tighten the four screws. Do not over-tighten, to avoid damaging the plastic parts.

CONNECTIONS

Before making any connections to external devices, make sure that the TV and the various devices are not powered up.

Connection to a terrestrial aerial

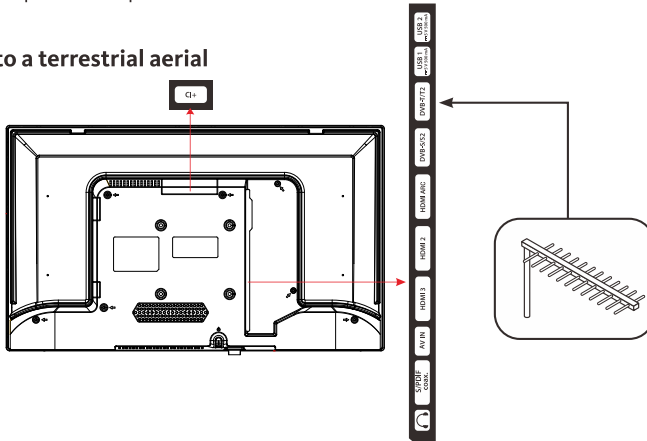

In order to obtain the best image quality for terrestrial television, an outdoor antenna is strongly recommended. Connect the aerial to the aerial port on the back of the TV. The image quality will vary depending on the quality of your reception.

Connection to a satellite dish

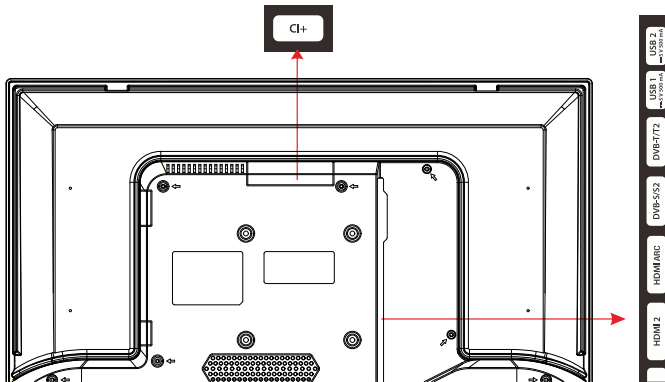

This TV has a satellite tuner, for receiving free satellite channels without the need for an external satellite set-top box or a dedicated remote control for watching DTT by satellite.

To receive pay channels, all you need to do is insert the dedicated smart card into the conditional access module (not supplied) and insert the latter into the common interface (CI) of the TV set.

Connection with an HDMI cable

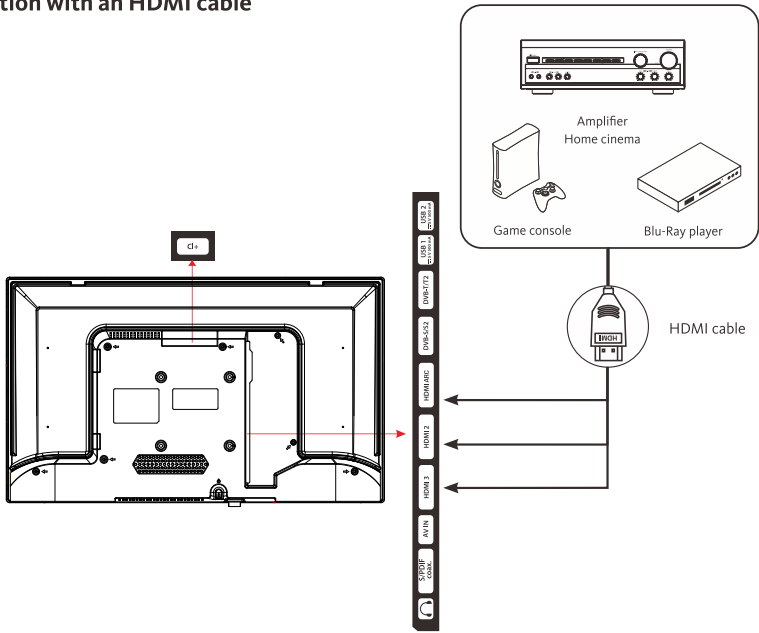

The HDMI connection carries digital signals only. If your device (DVD player, set-top box, etc.) has an HDMI socket, we recommend that you use this type of connection to obtain optimal video quality.

Select the HDMI1, HDMI2 or HDMI3 source by pressing the SOURCE button on the remote control and confirming with the ENTER button.

If you are using an HDMI cable, the TV receives video and audio signals simultaneously. No cables are needed to provide the audio connection.

Connection with a composite cable

You can connect a VCR, DVD player or even a set-top box to your television.

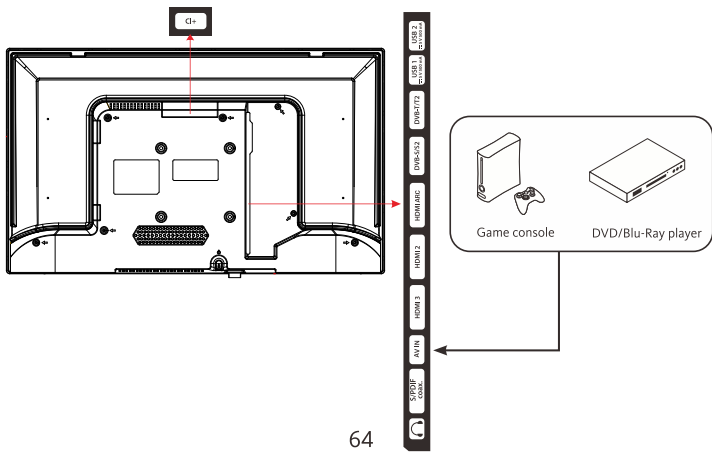

Connection with a coaxial cable

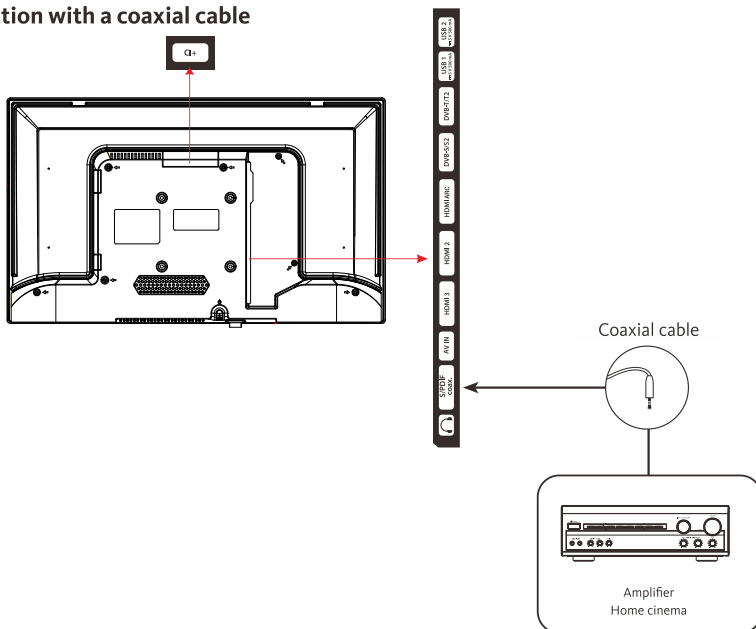

- Connect the coaxial output of the TV to the coaxial input terminal of the audio amplifier with a coaxial cable.
- Press the POWER button to switch on the TV, then turn on the external equipment.
- Set your audio amplifier to the coaxial input mode. Read the instructions for your audio amplifier.

Using the USB/PVR port

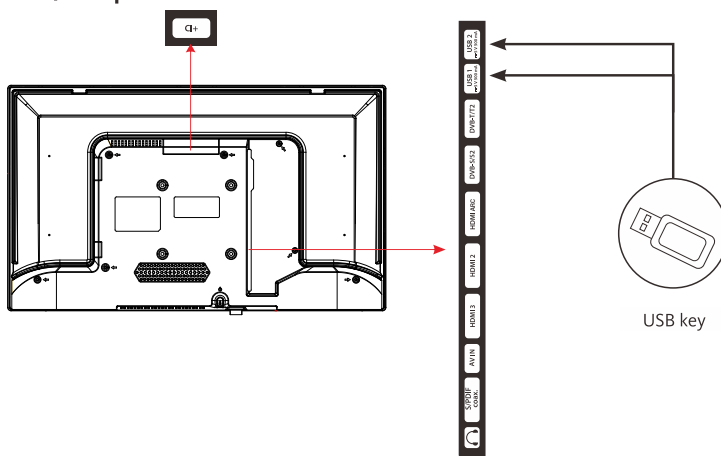

- The TV has two USB ports for playing videos, pictures or music.
- They can also be used to record a programme in progress.
- Select the Media1 or Media2 source by pressing the SOURCE button on the remote control and confirm with the ENTER button.

Connecting a CI module

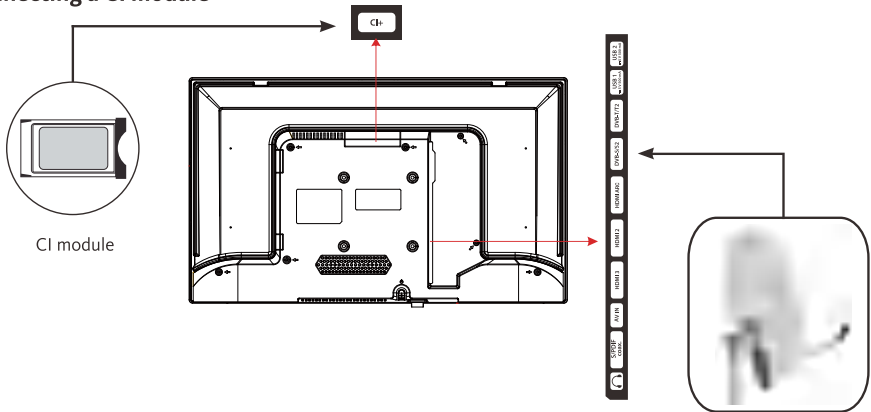

To use the PCMCIA port, turn off your TV and insert your module into the slot. Then insert your smart card (type I and type II only) into the module. In most cases, you will also need to connect to the satellite input (DVB-S2) to receive the signal. Read the instruction manual of your module for more details.

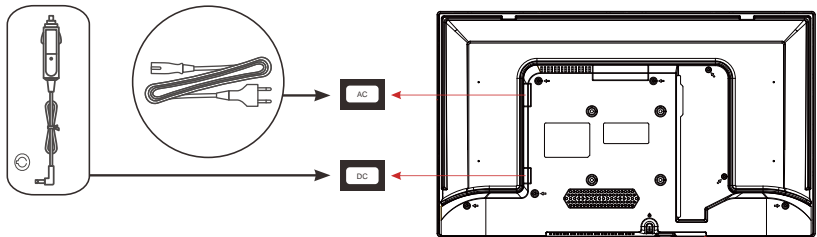

Connect the power supply (either option):

1. Insert the 8-shaped power cord into the position of the TV AC input, and the other end into the AC 100-240V~ socket.
2. Insert one end of the car charging head into the DC input terminal of the TV, and the other end into the DC12V. When the LED light turns red, the TV is in standby mode.

INITIAL INSTALLATION

Connect the power and antenna to your TV. Then, switch it on. When using the TV for the first time, the Installation Guide appears on the screen.

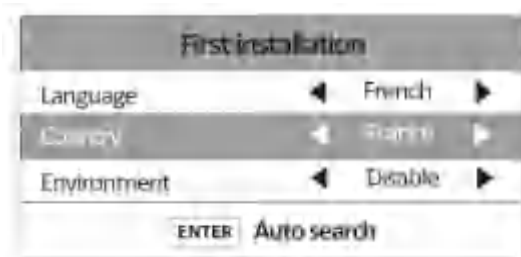

1. Use the ▲, ▼, ◀ and ▶ buttons to select the options you want. We recommend that you stick to the default settings.
2. Scroll down to the Enter line to select the type of tuner (antenna, cable or satellite).
3. Select a DTV search for a digital signal or an ATV search for an analogue signal. Select the tuner that matches your input signal (recap: DVB-T = DTT antenna / DVB-C = Cable input / DVB-S = Satellite input).



Antenna



Cable

4. Use the ▲, ▼, ◀ and ▶ buttons to select the options you want, then press the Enter button to start the automatic channel scan.
5. While searching for channels, press the MENU button if you want to cancel the operation.

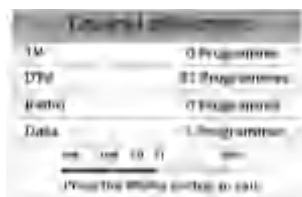

Antenna + Cable

6. When it has finished searching, the TV stores all the digital channels and radio stations, and displays the first channel stored in the list.

BASIC USE

Switching the TV on or putting it on standby

This television is either on or in standby mode. It cannot be completely shut down. If you are not planning to use your TV for a long time, unplug the power cord from the power outlet.

- To turn on the TV

Make sure the power cord is plugged in.

Press the  (Power) button on the remote control or the TV. The power indicator changes from off to red.

- To put the TV on standby

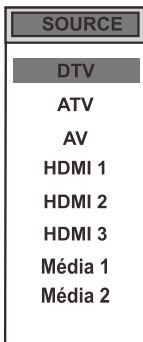

Press the  (Power) button on the remote control or the TV. The power indicator changes from red to off.

Source selection



Once the external systems are connected to your television, you can switch between your different input sources: DTV, ATV, AV, HDMI 1, HDMI 2, HDMI 3, Média1, Média2.

Press the SOURCE button on the remote control.

Then use the  or  button on the remote control to highlight an entry and press the ENTER button on the remote control to confirm it.

Setting the volume

Press the VOL+ or VOL- buttons on your remote control to adjust the volume according to preference.

If you want to mute the sound, press the  (Mute) button on your remote. Press  again to cancel this function.

Programme selection

Press the PR+ or PR- buttons on the remote control to change channels.

You can go straight to the TV channel you want by pressing the 1, 2, 3, etc., buttons on the remote control. To select channel 12 for example, press the 1 key followed by the 2 key.

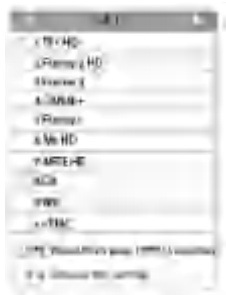

Viewing the channel List

While watching a channel, press the ENTER button to display the list of stored channels.

Viewing programme information

When you watch a channel, additional information about the current programme can be consulted (including a programme presentation). Press the DISPLAY button to open it.

When you are watching a DTT programme, press the EPG (electronic programme guide) to view information including the programme listing, and the programme start and end times.

Selecting favourite programmes

Press the FAV/LIST button to display the list of your favourite channels.

Press the ▲, ▼, ◀ and ▶ buttons to select the list of favourites, followed by the channel, and press the ENTER button to view it. Then press EXIT to exit the selection menu.

Displaying subtitles

Press the SUBTITLE button to activate or deactivate the subtitles in DTT mode. The subtitle display is disabled when "Disabled" is selected.

Automatic standby of the TV

You can select a time after which the TV automatically switches to standby mode.

Press the SLEEP button on the remote control until the selected time appears: Disabled, 15 minutes, 30 minutes, 45 minutes, 60 minutes, 90 minutes, 120 minutes or 240 minutes.

Selecting the sound mode

Press the S.MODE button to select the sound mode. The following options are available: Custom, Standard, Music, Video, Sport.

Selecting the picture mode

Press the P.MODE button to select the picture mode. The following options are available: Dynamic, Standard, Soft, Custom.

Recording to a USB drive

Record a DTT programme on an external USB device by pressing the REC button. To consult the list of recordings on the USB device, press the RECLIST button.

Pause live shows (Time shift)

You can pause a live stream by pressing the ►|| button. This programme is stored, but not recorded, on your external USB device.

NAVIGATING IN THE MENUS

After putting the batteries in the remote control, you can configure your TV by navigating through the different menus using the ▲, ▼, ◀, ▶, Menu, ENTER and Exit buttons.

Press the Menu button to open the settings menu, and press the ◀ or ▶ button to select the different settings.

1. Press the ENTER or ▼ button to enter a menu.
2. Press the ▲ or ▼ button to select an item.
3. Press the ▶ button to select or adjust a setting.
4. If you do not make a selection within a few seconds, the main menu closes automatically.
5. Press the Menu button to return to the main menu, or the Exit button to quit the menu.

CHANNEL menu (conduct a channel search)

This menu is for configuring your channel search in automatic mode or in manual mode.

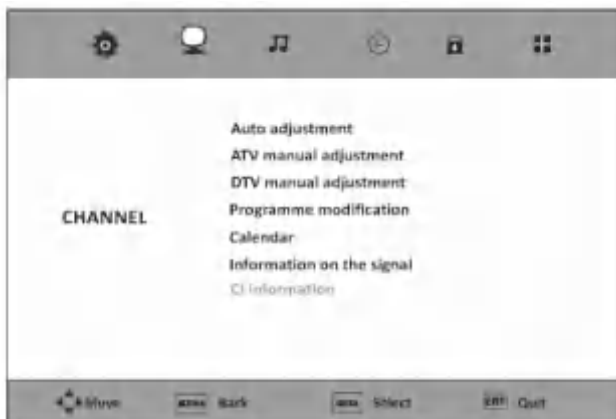

AUTO SETTING

This option is for automatically tuning the channels you can receive.

1. Select your country with the ◀ and ▶ buttons.
2. Select the type of search using the ◀ and ▶ buttons: ATV+DTT (analogue + digital), DTT (digital) or ATV (analogue).
3. Select the digital type using the ◀ and ▶ buttons: DVBT (DTT) or DVBC (cable).
4. Press the ENTER button to start the automatic channel search.

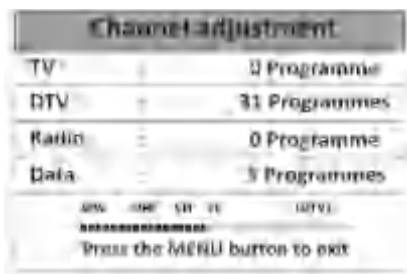

During the search, you can press the MENU button to stop the automatic adjustment and close the menu.

ATV MANUAL ADJUSTMENT

This option is for manually tuning channels in analogue mode:

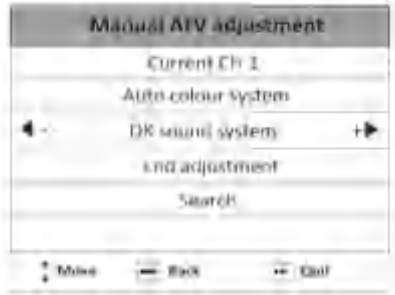

- Channel number: Press the ◀ and ▶ buttons to select the channel number from 1 to 99.
- Colour system: Press the ◀ and ▶ buttons to select the colour system: Auto, SECAM or PAL.
- Sound system: Press the ◀ and ▶ buttons to select the sound system: DK, L or BG.
- Fine tuning: Press the ◀ and ▶ buttons to precisely enter the frequency of the channel you are searching for.
- Search: Press the ◀ and ▶ buttons to start the manual search.

DTV MANUAL TUNING

This option is for making manual adjustments:

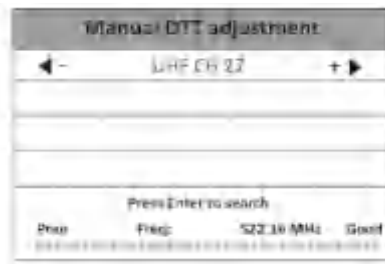

1. Select the channel using the ◀ and ▶ buttons. If the display shows "No Signal", searching cannot be done on that channel.
2. When the frequency bar appears, press the ENTER button to start searching.
3. The channels found during the search are automatically added to the list which has already been stored.

MODIFYING A PROGRAMME

This function is for customising the programme list. Press the ▲ or ▼ buttons to select a channel from the list:



- **BLUE BUTTON:** Skip selected channel. A no-entry sign appears next to the channel number. It can no longer be viewed. Press the blue button again to clear the setting.
- **YELLOW BUTTON:** Move selected channel.
- **RED BUTTON:** Delete selected channel.
- **FAV BUTTON:** Set the selected channel as a favourite channel. A heart appears next to the channel number. If the current channel is already one of your favourite channels, press the FAV button again to set it as a normal channel.

CALENDAR

Press the ENTER button to open the list of programmed recordings on your USB device.



You can press:

- the blue key to edit this programme.
- the yellow button to add a programme
- the red button to delete a programme
- the Exit button to quit the menu.

SIGNAL INFORMATION

Press the ENTER button to access the signal quality information.

CI INFO

Press the ENTER button to enter the CI card menu, when the CI card is inserted in the TV.

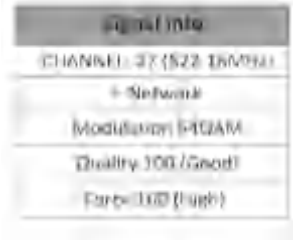

PICTURE menu

This menu is used to adjust the contrast, brightness, colour, sharpness, hue, colour temperature, image format, noise reduction, etc.

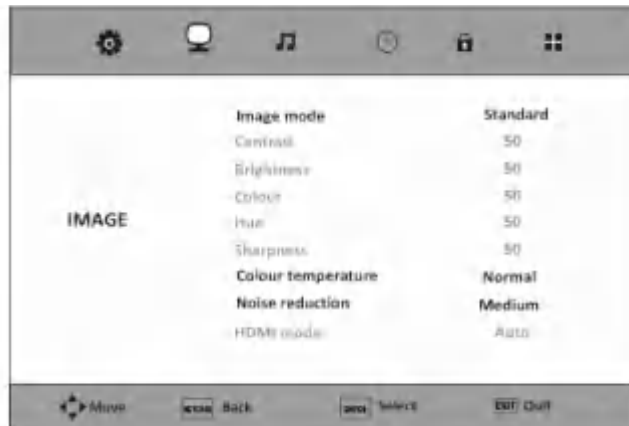

PICTURE MODE

This option sets the Picture mode.



1. Press the Menu button and press the ► button to select the Picture Menu.
2. Press the ENTER or ▼ button to select Picture Mode.
3. Press ► to select one of the following modes:

Dynamic -> Standard -> Soft -> Custom

4. Press the Menu button to return to the main menu, or the Exit button to quit the menu.
- **Standard:** This normal mode is generally used in an ambient light that remains constant.
 - **Soft:** This mode is ideal for dark surroundings. The brightness is higher than in the other modes.
 - **Dynamic:** This mode is ideal for brightly-lit rooms: the brightness, colour and sharpness settings are lower than in the other modes.
 - When you select the **Custom** mode, you can adjust contrast, brightness, colour and sharpness.

CONTRAST

This option adjusts the white balance of the image. Increase the contrast to adjust the white areas of the image or decrease the contrast to adjust the black areas of the image.

BRIGHTNESS

This option is used to adjust the brightness of the image. If you increase the brightness, the dark parts of the image are brightened. If you decrease the brightness, you add more darkness to the pale areas of the image.

COLOUR

This option adjusts the saturation of the image.

HUE

This option adjusts the colour balance between red and green.

SHARPNESS

This option is used to adjust the sharpness of the image. Increase the sharpness for sharper images or decrease the sharpness for softer images.

COLOUR TEMPERATURE

This option adjusts the different colour temperatures of the image.



1. Press the Menu button and press the ◀ and ▶ buttons to select the Picture Menu.
2. Press the ENTER or ▼ button, then select Colour temperature with the ▶ button.
3. Press ◀ or ▶ to adjust the different colour temperatures:

Cold -> Normal -> Warm

4. Press the Menu button to return to the main menu, or the Exit button to quit the menu.

NOISE REDUCTION

This option reduces interference when watching a programme.



1. Press the Menu button and press the ► button to select the Picture Menu.
2. Press the ENTER or ▼ button, then select Noise reduction with the ► button.
3. Press ▲ or ▼ to adjust image noise:

Disable -> Low -> Medium -> High -> Default

4. Press the Menu button to return to the main menu, or the Exit button to quit the menu.

HDMI MODE

This option is for selecting the type of device connected via HDMI to your TV (Auto, Video or PC).

SOUND menu

This menu is used to set the audio mode of the soundtrack.

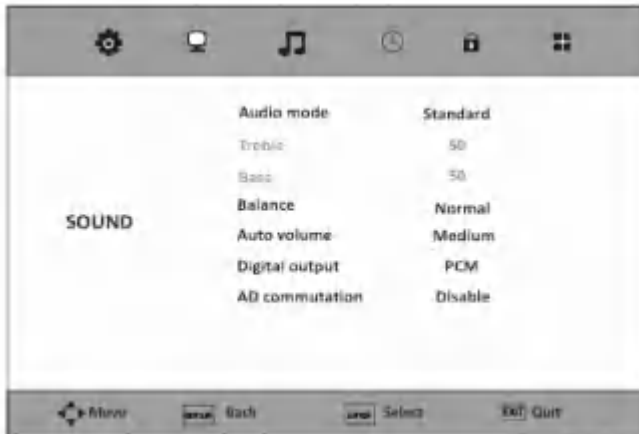

AUDIO MODE



1. Press the Menu button and press the ◀ and ▶ buttons to select the Sound Menu.
2. Press the ENTER or ▼ button to select the Sound mode.
3. Press ▶ to select one of the following modes:

Standard -> Music -> Film -> Sports -> Custom

4. Press the Menu button to return to the main menu, or the Exit button to quit the menu.

When you select the **Custom** mode, you can adjust the bass and treble.

TREBLE

This function is for controlling the relative intensity of higher-pitched sounds.

BASS

This option adjusts the bass sounds of the soundtrack.

BALANCE

This option is used to adjust the balance between the left and right speakers.

1. Press the Menu button and press the ► button to select the Sound Menu.
2. Press the ENTER or ▼ button, then select Balance with the ► button.
3. Press ◀ or ▶ to adjust the balance of the speakers.
4. Press the Menu button to return to the main menu, or the Exit button to quit the menu.

AUTO VOLUME

This function maintains an equal volume level when changing channels to avoid big variations.

1. Press the Menu button and press the ► button to select the Sound Menu.
2. Press the ENTER or ▼ button, then select Auto Volume with the ► button.
3. Press ◀ or ▶ to enable or disable auto volume.
4. Press the Menu button to return to the main menu, or the Exit button to quit the menu.

DIGITAL OUTPUT

This function is for disabling or configuring the digital audio output, in PCM mode or in Auto mode.

1. Press the Menu button and press the ► button to select the Sound Menu.
2. Press the ENTER or ▼ button, then select the Digital output with the ► button.
3. Press ◀ or ▶ to enable or disable the SPDIF mode.
4. Press the Menu button to return to the main menu, or the Exit button to quit the menu.

AD SWITCHING

The audio description links to an additional narration track for the visually impaired and hard of hearing. The description narrator accompanies the presentation, thereby describing what is happening on the screen during the natural pauses (and sometimes during the dialogue, if it is deemed necessary). You can only use this option if the broadcaster supports it.

1. Press the Menu button and press the ► button to select the Sound Menu.
2. Press the ENTER or ▼ button, then select AD switching with the ► button.
3. Press ◀ or ▶ to enable or disable this feature, and to adjust the volume of the audible indications.
4. Press the Menu button to return to the main menu, or the Exit button to quit the menu.

TIME menu



CLOCK

The date and time are set automatically when searching for channels.

TIME ZONE

This option is for selecting the time zone, with the ◀ and ▶ buttons.



SLEEP TIMER

This function is for selecting a duration (15, 30, 45, 60, 90, 120, 240 minutes) after which the TV automatically switches to standby mode. You can also turn off this feature (Off).



AUTO STANDBY

This feature is for programming the time when the TV automatically switches to standby mode if no action has been taken after 2 hours, 3 hours or 4 hours of operation. You can also disable this feature.



OSD TIMEOUT

This feature is for selecting the period during which the menu is displayed on the screen (from 5 to 30 seconds).



LOCK Menu



SYSTEM LOCK

This feature locks and unlocks the channels and the keypad using a password. When the lock is activated, every action requires a password to be entered. By default, the password is 8888.





1. Enter the old password using the number buttons "0-9".
2. Enter the new password using the number buttons.
3. Press the number buttons again to confirm the new password, and return to the Lock menu.
4. Press the Menu button to return to the main menu, or the Exit button to quit the menu.

BLOCKING A PROGRAMME

You can block certain programmes by pressing the green button. A padlock appears. If you want to cancel the blocking of the channel, select this channel and then press the green button again.



PARENTAL CONSENT

This feature uses a password to prevent unauthorised use, so that children cannot view programmes that are unsuitable for them. You just need to choose an age (from 4 to 18 years old) or disable the feature.



KEYPAD LOCK

This feature locks the buttons of the TV. The system lock must be enabled in order to lock the keypad.

SETTINGS menu

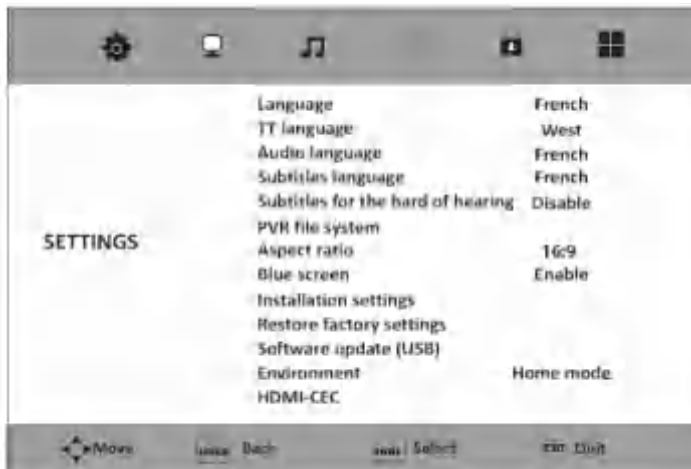

LANGUAGE

This feature is used to set the menu language (English or French)

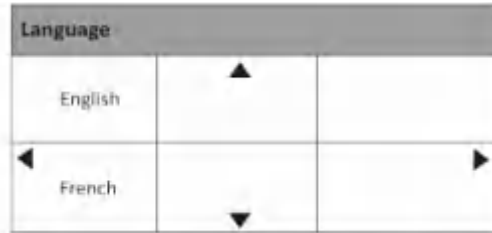

1. Press the Menu button and press the ► button to select the Settings Menu.
2. Press the ▼ button, then select Language using the ► button.
3. Press ENTER to confirm, and open the Language menu options.

LANGUAGE TT (TELETEX)

This feature allows you to set the audio language (only available in DTT mode).



AUDIO LANGUAGE

1. Press the ▼ button to select Audio Language, then press ENTER to confirm.
2. Press the ◀ or ▶ button to select the audio language you want.
3. Press ENTER to confirm.
4. Press the Menu button to return to the main menu, or the Exit button to quit the menu.

SUBTITLE LANGUAGE

1. Press the ▼ button to select the Subtitles Language, then press ENTER to confirm.
2. Press the ◀ or ▶ button to select the subtitling language you want.
3. Press ENTER to confirm.
4. Press the Menu button to return to the main menu, or the Exit button to quit the menu.

SUBTITLING FOR THE DEAF AND HARD-OF-HEARING

This feature enables or disables the subtitling for the deaf or hard-of-hearing (only available in DTT mode).

PVR FILE SYSTEM

This feature is used to assess the USB device (in FAT32 format) and format it, as well as set a duration dedicated to direct recording.



.Partition selection

If the USB device has several partitions, you can select the partition that you want to use. With the ▶ arrow, select CHOOSE DISK, then press ENTER. Then select the partition with the ▲ or ▼ buttons.

.Running a USB device test

Using the ▲ or ▼ arrows, select ANALYSE THE PVR DISK, then press the ENTER button to run diagnostics on the USB device. The word "CORRECT" and the write speed appear on the screen when the device can be used. The word "ERROR" appears if the device is incompatible.

.Formatting the USB device

Using the ▲ or ▼ arrow, select FORMAT, then press the ENTER button. Press the ► button to start formatting. Please note that all the data on the USB device will be erased.

.Set a live recording duration

Using the ▲ or ▼ arrow, select RECORDING TIME, then press the ◀ or ▶ button to set a maximum recording time (1 to 6 hours).

ASPECT RATIO



This feature allows you to select a display format: Auto, 4:3, 16:9, Zoom1 or Zoom2.

BLUE SCREEN

This feature enables or disables the blue background that appears on certain images.

INITIAL INSTALLATION

This feature restarts the initial installation of the TV.

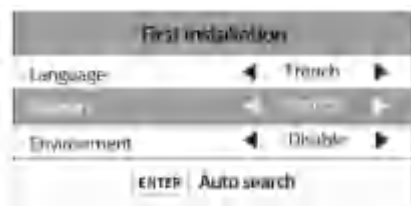

RESTORING FACTORY SETTINGS

This feature resets the TV to its factory settings.

SOFTWARE UPDATE (USB)

Select this function to update your TV from a USB removable media.

ENVIRONMENT

Select the Store or Home mode using the ◀ or ▶ button. Store mode is for points of sale. It is suitable for store displays. Select Home mode to enjoy all the features of the TV in your home.

HDMI-CEC

This function is used to control HDMI-CEC compatible devices using the TV remote control through the HDMI connection.

USB DEVICE PLAYBACK

- Press the SOURCE button on the remote control to display the available sources.
- Press the ▲ or ▼ button to choose MEDIA1 or MEDIA2, and press the ENTER button to enter the multimedia section.
- Press the ◀ or ▶ button to select the feature you want: Photo, Music, Movie or Text.



• Viewing a photo

Press the ◀ or ▶ button to select the Photo mode, and press ENTER to confirm.



Select a photo file in the list using the ◀ or ▶ button, then press the ENTER button to display the photo. If there are several photos on the device, the slide show, that is made up of all the photos, automatically starts with the selected photo.

During playback:

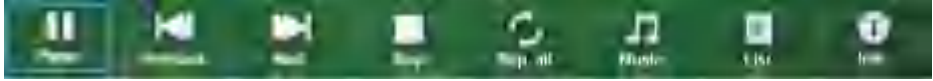

- Press the ENTER button to access the menu bar (play, repeat, list, info, rotate, zoom, move).
- Use the ▶|| (pause) button to freeze the photo on the screen. To restart the slide show, press the ▶|| (play) button again.
- Use the ◀◀ (previous) and ▶▶ (next) buttons on the remote control to move to the previous or next photo.
- Use the ◀ or ▶ button on the remote control to rotate the image through 360°.
- Press the EXIT or ■ button to return to the photo list.
- You can also display information about a photo file by waiting a few seconds after selecting the file, without pressing the ENTER key.

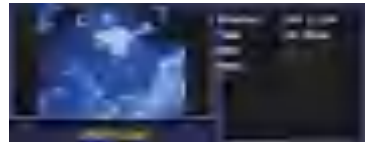

• **listening to an audio file**

Press the ◀ or ▶ button to select the Music mode, and press ENTER to confirm.



During playback:

- Press the ENTER button to access the menu bar (play, repeat, list, info, rotate, zoom, move).
- Use the ►|| (pause) button to make a pause. To resume playback, press the ►|| (play) button again.
- Use the ◀◀ (previous) and ▶▶ (next) button on the remote control to skip to the previous or next audio file.
- Use the ◀◀ and ▶▶ buttons on the remote control to increase or decrease the playback speed (x2, x4, x8, x16).
- When playback is complete, the next track starts automatically.
- Press the EXIT or ■ button to return to the audio file list.
- You can also display information about an audio file by waiting a few seconds after selecting the file, without pressing the ENTER key.

- **Playing a video file**

Press the ◀ or ▶ button to select the Video mode, and press ENTER to confirm.



Select a video file in the list using the ◀ or ▶ button, then press the ENTER button to start playback.

During playback:

- Press the ENTER button to access the menu bar (play, repeat, list, info, rotate, zoom, move).

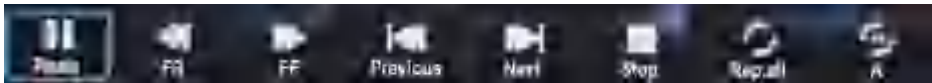

- Use the ▶|| (pause) button to make a pause. To resume playback, press the ▶|| (play) button again.
- Use the ◀◀ (previous) and ▶▶ (next) buttons on the remote control to move to the previous or next video.
- Use the ◀◀ and ▶▶ buttons on the remote control to increase or decrease the playback speed (x2, x4, x8, x16, x32).
- When playback is complete, the next track starts automatically.

- Press the EXIT or ■ button to return to the video file list.
- You can also display information about a video file by waiting a few seconds after selecting the file, without pressing the ENTER key.
- Press the red button to delete the selected file, followed by the ◀ arrow to validate.

• Viewing a text file

Select a video file in the list using the ◀ or ▶ button, then press the ENTER button to start playback.

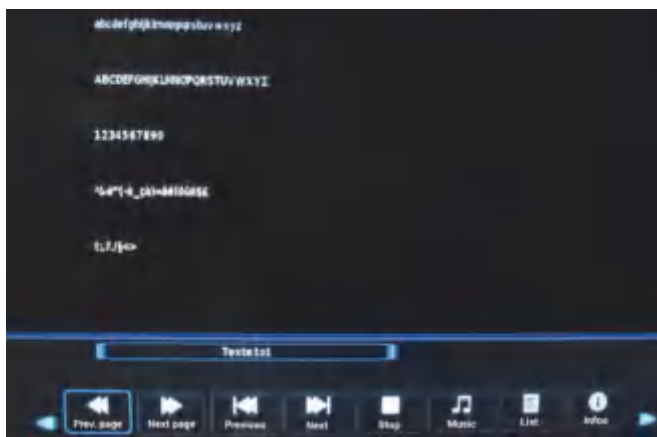

During playback:

- Press the ENTER button to access the menu bar (play, repeat, list, info, rotate, zoom, move).
- Use the ⏮ (previous) and ⏭ (next) buttons on the remote control to skip to the previous or next text file.
- Use the ◀◀ and ▶▶ buttons on the remote control to view the previous or next page.
- Press the EXIT or ■ button to return to the photo list.

- You can also display information about a text file by waiting a few seconds after selecting the file, without pressing the ENTER key.
- The TV is compatible with USB devices formatted with the FAT32 or NTFS file systems. Format the USB device using the TV before inserting your data.
- We cannot guarantee compatibility (operation and/or bus power) with all USB storage devices and cannot be held responsible for any data loss that may occur when a device is connected to this appliance.
- When the files are large, it may take time for the system to read them.
- Some USB devices may not be recognised correctly.
- Depending on the content, it may not be possible to play or display certain files, even if they are in a compatible format.





RECORDING TO A USB DEVICE

You can save a DTT programme on an external USB device, in FAT32 format.





• Live recording

This feature immediately starts recording the DTT programme currently being broadcast.

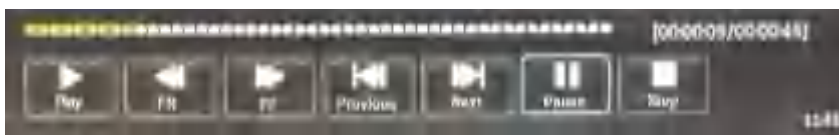
1. Insert a USB device (external hard drive, USB flash drive) into the TV's USB port, then press the  button on the remote control. The recording begins.
2. From the menu bar that appears at the bottom of the screen, select  (Stop) using the  or  buttons, and press ENTER to stop recording. Then confirm with the  button.



You can also select the  button to pause the recording and avoid recording advertisements, for example. Select the  button again to resume recording.

Please note: Some USB devices may not support the Recording function because their read/write speed is too slow.

• Schedule a recording

1. Press the Menu button to open the setup menu, then press ENTER to open the CHANNEL menu.
2. Press the ▼ button to open the CALENDAR sub-menu. The following window appears on the TV screen.



3. Press the yellow button on the remote control to add a schedule.

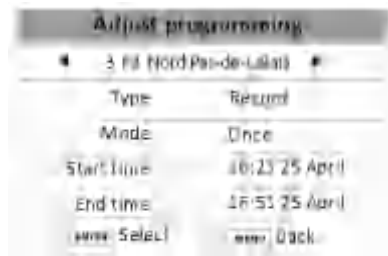

4. Adjust the following options, using the direction arrows:
 - Channel: Select the channel to be recorded
 - Type: Select reminder or record depending on the action you want to perform.
 - Mode: Select the recording frequency (Once -> daily -> weekly).
 - Departure time: Set the start date and time using the ▲ or ▼ arrows.
 - End time: Set the end date and time using the ▲ or ▼ arrows.
5. Press the ENTER button to confirm. Open the list of records to check that there is a symbol with a ® format in the corresponding line.

6. You can also press the following buttons:
- the blue key to edit this programme.
 - the yellow button to add a programme
 - the red button to delete a programme

• Play a recording

1. Press the SOURCE button on the remote control, and select Media1 or Media2. Press the ENTER button to confirm.
2. Select the VIDEO mode using the ◀ or ▶ buttons, then confirm with the ENTER key.



3. Select the file saved in the _MSTPVR folder, then press the ENTER button to play the file in full screen.
4. Press the ■ (Stop) button to stop the playback and return to the list of recordings.

• Deleting a recording

Select a file, then press the RED button on the remote control to only delete the selected file.

• Quit the list of recordings

Press the EXIT button or the SOURCE button, and select the source you want to open.

PAUSING A LIVE SHOW

You can pause a live stream (Time Shift). This programme is stored, but not recorded, on your external USB device.



• Pausing

1. Insert a USB device (external hard drive, USB flash drive) into the TV's USB port, then press the **▶||** button on the remote control.
 2. The image freezes, and the countdown in seconds appears at the bottom right of the screen.
- Some USB devices may not support this function because their read/write speed is too slow.
 - The duration of the pause depends on the free space available on the USB device.

• Resuming playback

1. Press the **▶||** button to bring up the menu bar at the bottom of the screen.
2. Select **▶** using the **◀** or **▶** button to resume playback from the point where it was paused.
3. Use the **◀◀** and **▶▶** buttons to navigate within the recording. You can also press the **◀◀** and **▶▶** buttons to watch the programme at high speed.
4. If the menu bar is no longer present on the screen, press the **▶||** button on the remote control to make it appear

• **Stop pausing**

From the menu bar that appears at the bottom of the screen, select **■** (Stop) using the **◀** or **▶** buttons, and press ENTER to stop the live pause. Then confirm with the **◀** button.

ELECTRONIC PROGRAMME GUIDE

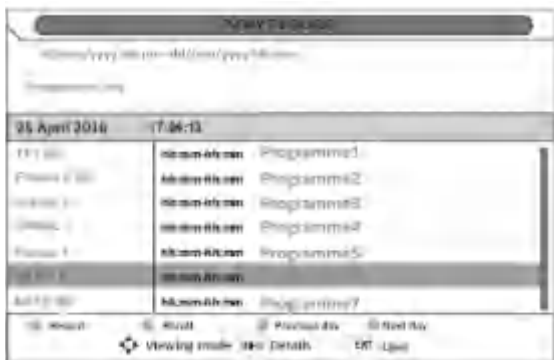

The TV has an electronic programme guide (EPG) that you can only consult in digital mode (DTT).

The programme guide provides information about programme start and end times as well as detailed information about a chosen programme.

The update of the programme guide is done dynamically as information is

transmitted by the channel. If no information is released by the channel about its programmes, the information line indicates "No program info".

To display the electronic programme guide, press the EPG button on the remote control

Remote control buttons	Functions
▲ or ▼	Select the channel or the programme.
◀ or ▶	Browsing the programmes.
OK	Direct access to the programme.
INFO	Display information about the selected programme.
YELLOW AND BLUE BUTTONS	Display the programmes of the previous days or the following days.
GREEN BUTTON	Press the green button once to display information about the selected programme.

RED BUTTON	<p>Press the red button once to program a recording. An ® shaped symbol appears in front of the selected programme.</p> <p>Press it again to cancel the recording. The ® shaped symbol disappears.</p>
EXIT	<p>Quit the electronic programme guide.</p>

FITTING A WALL BRACKET

- Call on a technician to fit the wall bracket. The manufacturer cannot be held liable for damage to property or personal injury resulting from an installation carried out by the customer.
- Make sure that the fittings used are suitable for your wall.
- Only fit your TV to a brick or cement wall.
- Make sure that children do not hang from the TV and try to climb on it.
- The VESA-type wall bracket is sold separately. During installation, refer to the instructions supplied with your wall bracket.

L = 100 mm

H = 100 mm

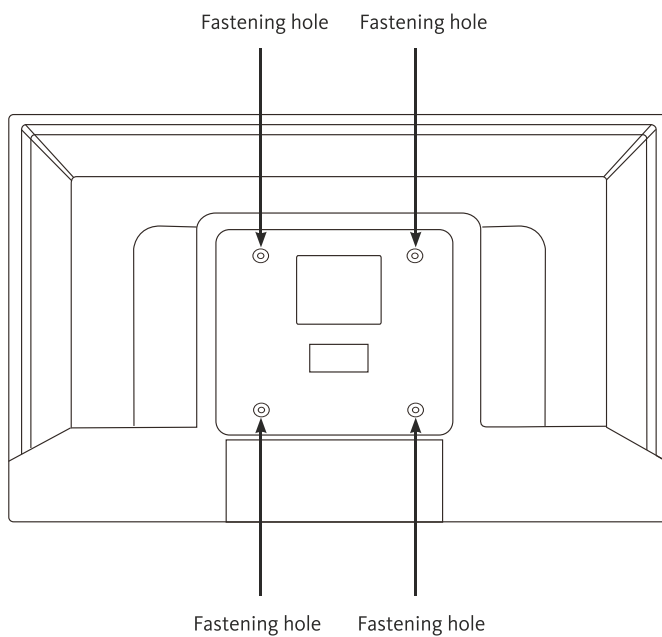

TROUBLESHOOTING

Before contacting your after-sales service, carry out the following basic checks.

Problem	Possible causes	Solutions
No power.	The power cord is not properly plugged in.	Make sure the power cord is properly plugged into the wall socket.
	The power point is disconnected from the power supply.	Try connecting the TV to different power points in order to cross-check them.
No picture or sound.	The image settings are poorly adjusted.	Check the image brightness and contrast settings.
	There is no sound.	Check that the Mute mode is not enabled
	The TV is not turned on.	Turn on the TV.
There are no HD DTT channels or the image is distorted.	The reception of digital terrestrial television (DTT) channels is only possible in the areas with coverage. Check the proximity of a transmitter. Check the quality and strength of the receiving signal.	Have your installation checked by a professional.

No signal or weak reception of the satellite signal.	The cable connections may be loose. Some moisture has got inside the cables or connectors.	Check the connections of the cables, LNB and any other device connected between the LNB head and the receiver. Ask a professional for advice.
	The satellite dish is not pointed correctly at the correct satellite. The satellite dish is too small, or there are trees or buildings in the way of the signal. If the signal is too strong, the dish is too big.	Re-tune the satellite antenna or seek professional advice.
The remote control is not working.	There are no batteries in the remote control, or the batteries are dead.	Check that the batteries are correctly inserted in the remote control. Check the batteries. If they are dead, replace them.
The USB removable media cannot be read.	The format is not supported.	Check that the formats used are compatible with this appliance. Unplug the removable device and plug it back in. Format the USB media, and try again.
Recording incomplete.	Not enough space on the removable media.	Check the space available on the USB media.

DECLARATION OF CONFORMITY

The undersigned, Sourcing & Creation, represents that the TV LISTO 24HD085 type radio equipment complies with Directive 2014/53/EU.

The full text of the EU declaration of conformity is available at the following address:

<https://www.boulanger.com/info/assistance>

INFORMATION



You can find information on the models as it is recorded in the product database on the following website by searching for your model ID (*), which is specified on the energy label:

<https://eprel.ec.europa.eu/>

The service life of your appliance is 3 years. During this period, original spare parts will be available to keep the appliance working properly. You will find information on repairing your product at this address: <https://www.boulanger.com/info/assistance/>

ÍNDICE

ÍNDICE	106
CONTENIDO DE LA CAJA	108
DESCRIPCIÓN DEL TELEVISOR	108
PARTE FRONTAL	108
PANEL POSTERIOR	110
FUNCIONES DE LOS BOTONES DEL MANDO A DISTANCIA	111
MONTAJE DE LA BASE	114
CONEXIONES	115
CONEXIÓN A UNA ANTENA TERRESTRE	115
CONEXIÓN A UNA ANTENA DE SATÉLITE	115
CONEXIÓN CON UN CABLE HDMI	116
CONEXIÓN CON UN CABLE COMPUESTO	116
CONEXIÓN CON UN CABLE COAXIAL	117
USO DEL PUERTO USB/PVR	117
CONEXIÓN DE UN MÓDULO CI	118
PRIMERA INSTALACIÓN	119
UTILIZACIÓN BÁSICA	120
ENCENDIDO DEL TELEVISOR O MODO DE ESPERA	120
SELECCIÓN DE LA FUENTE	120
SELECCIÓN DE PROGRAMAS	121
VISUALIZACIÓN DE LA LISTA DE CANALES	121
VISUALIZACIÓN DE LA INFORMACIÓN SOBRE EL PROGRAMA	121
SELECCIÓN DE PROGRAMAS FAVORITOS	121
VISUALIZACIÓN DE LOS SUBTÍTULOS	121
ACTIVACIÓN AUTOMÁTICA DEL MODO DE ESPERA DEL TELEVISOR	121
SELECCIÓN DEL MODO DE SONIDO	122
SELECCIÓN DEL MODO DE IMAGEN	122
GRABAR EN UN DISPOSITIVO USB	122
PONER EN PAUSA LA EMISIÓN EN DIRECTO (TIME SHIFT)	122

EXPLORAR LOS MENÚS	122
MENÚ CANAL (EFECTUAR UNA BÚSQUEDA DE CANAL)	123
MENÚ IMAGEN	126
MENÚ SONIDO	129
MENÚ HORA	132
MENÚ BLOQUEO	134
MENÚ PARÁMETROS	136
REPRODUCCIÓN DE UN DISPOSITIVO USB	141
GRABACIÓN EN UN DISPOSITIVO USB	147
PAUSAR UNA EMISIÓN EN DIRECTO	150
GUÍA ELECTRÓNICA DE PROGRAMAS	151
INSTALACIÓN DE UN SOPORTE MURAL	153
RESOLUCIÓN DE PROBLEMAS	154
DECLARACIÓN DE CONFORMIDAD	156

CONTENIDO DE LA CAJA

- 1 televisor de 24"
- 1 mando a distancia (2 pilas LR03 incluidas)
- 1 base de soporte
- 1 instrucciones de uso

DESCRIPCIÓN DEL TELEVISOR

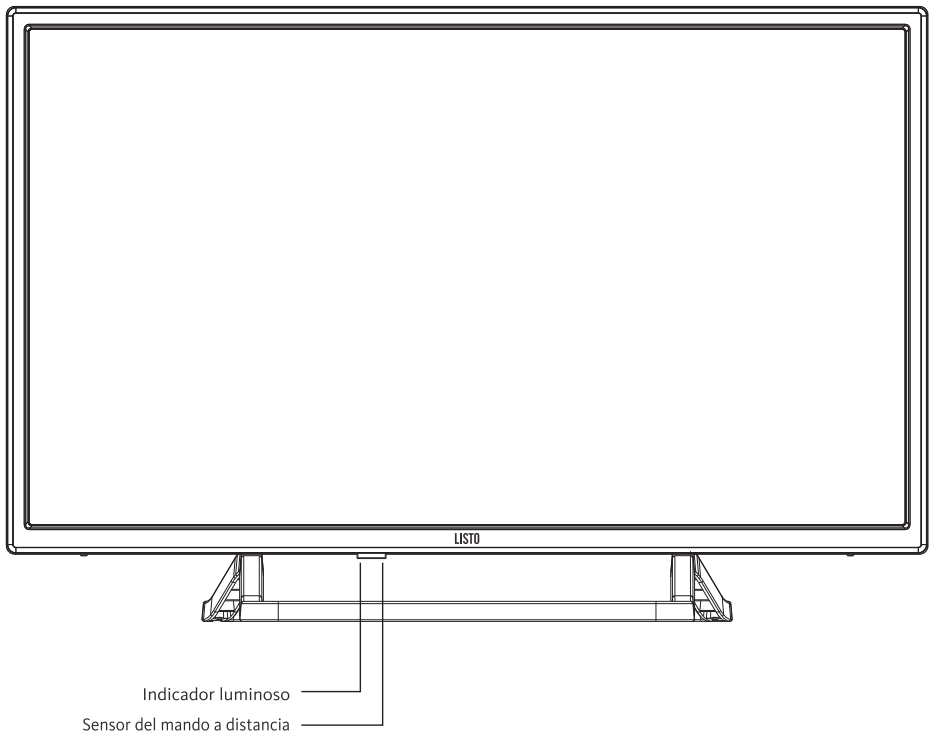

PARTE FRONTAL









Uso de los botones

Para mostrar u ocultar la barra de iconos, pulse brevemente el botón . La barra de iconos desaparece automáticamente al cabo de 5 segundos.



Para navegar de izquierda a derecha entre los diferentes botones, pulse brevemente el botón . Cuando haya seleccionado el icono deseado, mantenga pulsado durante 2 segundos el botón .

	Encender o poner en espera el televisor.
	Acceder a los menús de configuración.
	Seleccionar una de las fuentes siguientes: DTV, ATV, AV, HDMI 1, HDMI 2, HDMI 3, Media1, Media2.
	Ir al canal siguiente
	Ir al canal anterior
	Subir el volumen
	Bajar el volumen

Indicador luminoso: Rojo cuando el televisor está en espera y verde cuando está en funcionamiento.

Sensor del mando a distancia: Capta las señales que emite el mando a distancia.
No tapar.

PANEL POSTERIOR

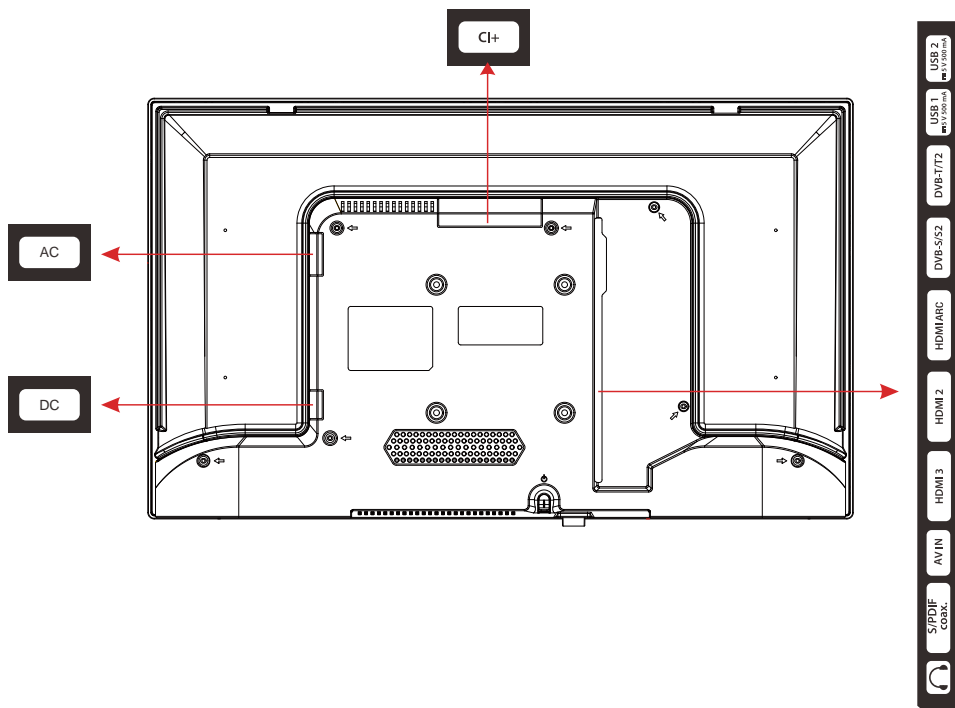

El televisor que se presenta aquí puede ser ligeramente diferente al suyo.

Tomas AV IN (compuestas)

Toma DVB-T/T2

Toma DVB-S/S2

Tomas HDMI (HDMI 1 (ARC) / HDMI 2 / HDMI 3)

Toma coaxial (S/PDIF OUT)

Puerto PCMCIA (CI+)

Puerto USB 1/Puerto USB 2

Toma de auriculares de 3,5 mm (🎧)







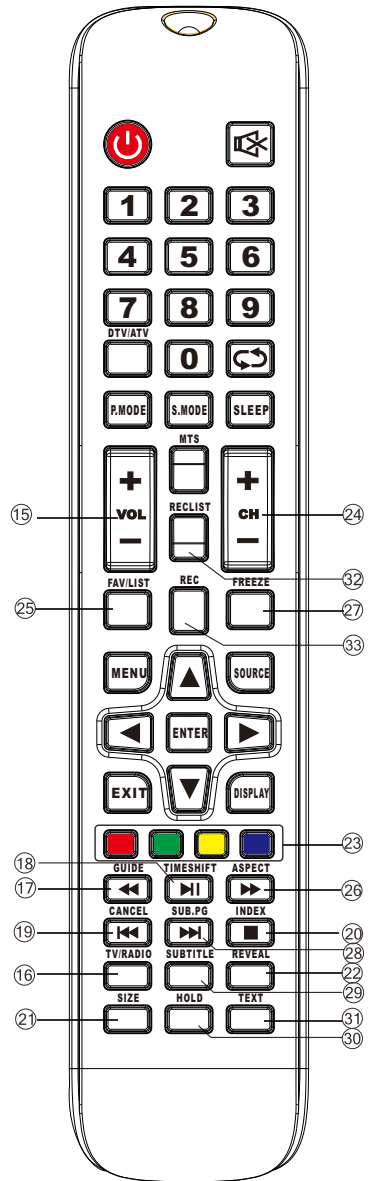
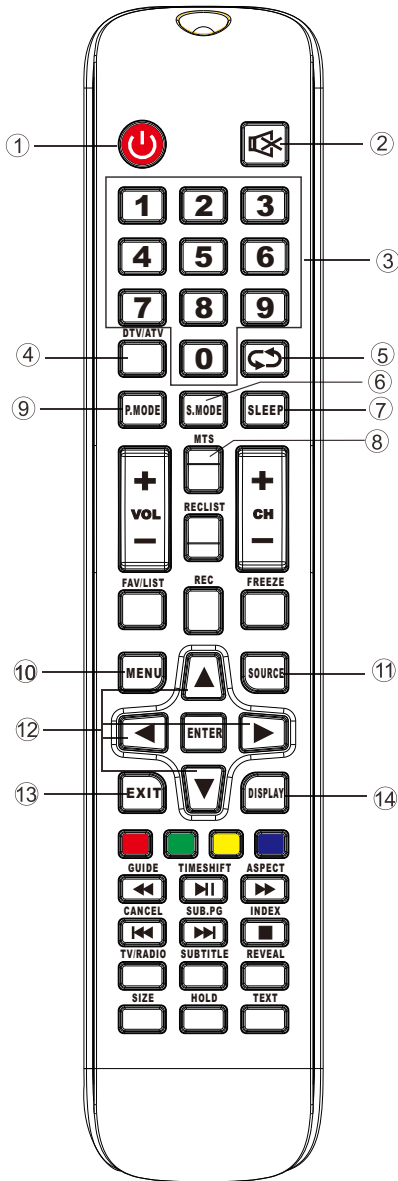

Tomas AC 100-240V~ 50/60Hz

Tomas DC 12/3A

FUNCIONES DE LOS BOTONES DEL MANDO A DISTANCIA



ES

1.  (Power): Encender o poner en espera.
2.  (Mute): Activar o desactivar el sonido.
3. Teclas numéricas 0-9: Seleccionar un canal o introducir una contraseña.
4. DTV/ATV: Alternar entre los modos DTV (televisión digital) y ATV (televisión analógica).
5. RETURN: Mostrar el último canal visualizado.
6. S.MODE: Seleccionar un modo de audio.
7. SLEEP: Ajustar el modo en espera automático.
8. MTS: Seleccionar el idioma de audio.
9. P.MODE: Seleccionar un modo de imagen.
10. MENU: Acceder al menú de ajustes de la pantalla. Volver a pulsar para salir.
11. SOURCE: Seleccionar la fuente de reproducción.
12.  : Mover el cursor en la pantalla.
13. EXIT (Salir): Salir del menú.
14. INFO: Mostrar la información del programa en curso.
15. VOL +/- : Ajustar el volumen.
16. TV/RADIO: Alternar entre los modos TV y RADIO.
17.  : Reproducir retrocediendo rápidamente/Mostrar la guía electrónica de programas.
18.  : Reproducción/Pausa/Iniciar la pausa del directo (Timeshift).
19.  : Volver a la pista anterior/Anular la visualización del teletexto.
20.  : Detener la reproducción o la grabación/Seleccionar el modo de clasificación de las grabaciones.
21. SIZE: Ampliar el tamaño del teletexto. Pulsar para ampliar hacia la parte superior de la pantalla y pulsar una segunda vez para ampliar hacia la parte inferior.
22. REVEAL: Mostrar información oculta, como las soluciones a enigmas o rompecabezas. Pulsar de nuevo para dejar de ver la información.
23. BOTONES rojo/verde/amarillo/azul: Botones de función.
24. PR +/ PR - : Seleccionar el canal siguiente o anterior.
25. FAV/LIST: Acceder a la lista de favoritos.
26.  : Reproducir retrocediendo rápidamente/Seleccionar el formato de la imagen.
27. FREEZE: Congelar la imagen
28.  : Ir a la pista siguiente/Mostrar las páginas secundarias del teletexto (en caso de haberlas).
29. SUBTITLE: Acceder al menú de subtítulos.
30. HOLD: Mantener la página del teletexto en curso tal cual, sin actualizarse. Pulsar una segunda vez para liberar la página.
31. TEXT: Activar o desactivar el teletexto.
32. REC LIST: Mostrar la lista de las grabaciones PVR.
33. REC: iniciar una grabación instantánea.

Inserción de las pilas en el mando a distancia

Abra la tapa que se encuentra en la parte de atrás del mando a distancia.

Ponga las pilas en el compartimento, respetando las indicaciones de polaridad «+» y «-» que se indican.

Vuelva a poner la tapa.

Orientación del mando a distancia

Oriente el mando a distancia hacia el sensor de infrarrojos que se encuentra en la parte delantera del televisor, en un ángulo de 60°, para que este pueda recibir la información transmitida.

- El alcance del mando a distancia es de 5 metros.
- Asegúrese de que no haya obstáculos entre el mando a distancia y el sensor de infrarrojos y que no se refleje en esta luz del sol ni ninguna otra fuente luminosa.
- El mando a distancia funciona con dos pilas tipo AAA LR03 1,5 V. Le recomendamos que utilice exclusivamente pilas alcalinas. Extraiga las pilas del mando a distancia si sabe que no va a utilizarlo durante un periodo prolongado (más de un mes).
- Las pilas usadas se deben eliminar de manera segura. Deposítelas en los contenedores de recogida previstos para proteger el medio ambiente.

MONTAJE DE LA BASE

Cubra una superficie plana y estable con un paño suave. Ponga el aparato horizontalmente con el lado plano hacia abajo sobre el paño.

Extraiga la base del embalaje y fjela en la parte inferior del aparato, tal y como se indica en el esquema.

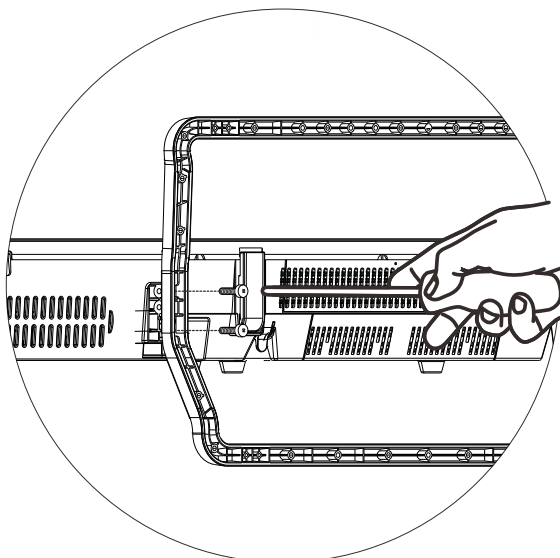

Utilice un destornillador para apretar los cuatro tornillos. No los apriete demasiado, para evitar dañar las partes plásticas.

Conexión con un cable HDMI

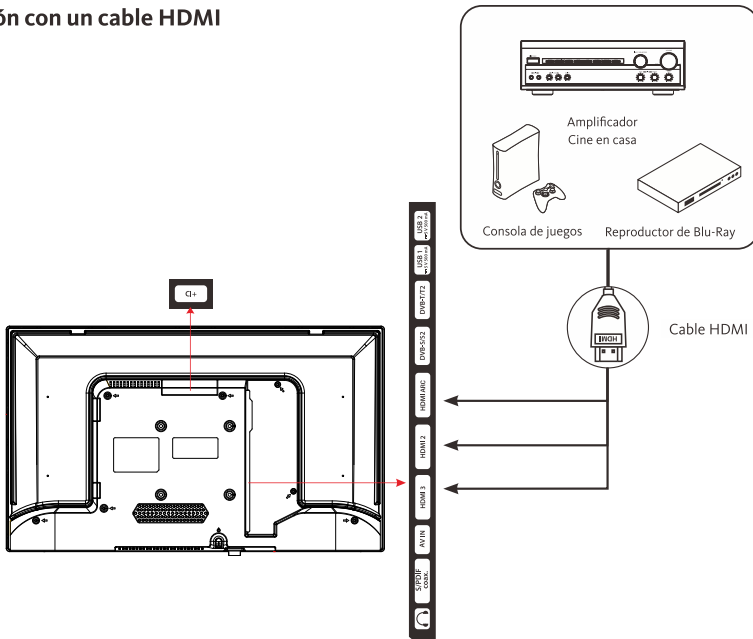

La conexión HDMI transmite señales exclusivamente digitales. Si el aparato (lector de DVD, decodificador, etc.) está equipado con una toma HDMI, le recomendamos que utilice este tipo de conexión para obtener una calidad óptima de vídeo.

Seleccione la fuente HDMI1, HDMI2 o HDMI3 pulsando el botón del mando a distancia SOURCE y confirmando con ENTER.

Si utiliza un cable HDMI, el televisor recibe señales de vídeo y audio simultáneamente. No se necesita ningún cable para la conexión de audio.

Conexión con un cable compuesto

Puede conectar un reproductor de vídeo VHS, un lector de DVD o un decodificador a su televisor.

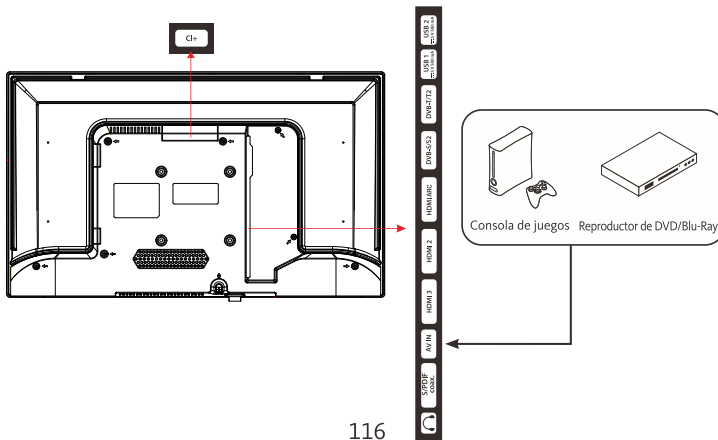

Conexión con un cable coaxial

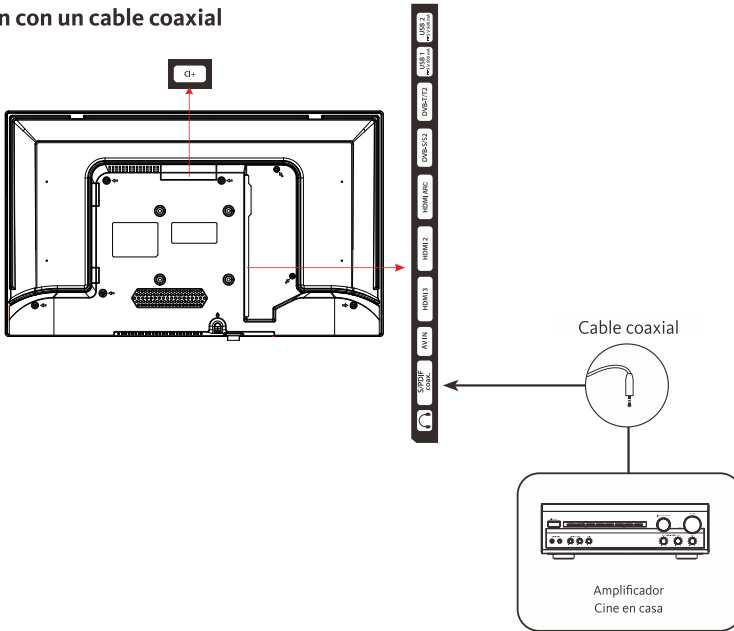

- Conecte la salida coaxial del televisor con el toma coaxial del amplificador de audio con un cable coaxial.
- Pulse POWER para encender el televisor y, seguidamente, encienda los equipos externos.
- Ajuste el amplificador de audio en el modo de entrada coaxial. Consulte las instrucciones de uso de su amplificador de audio.

Uso del puerto USB/PVR

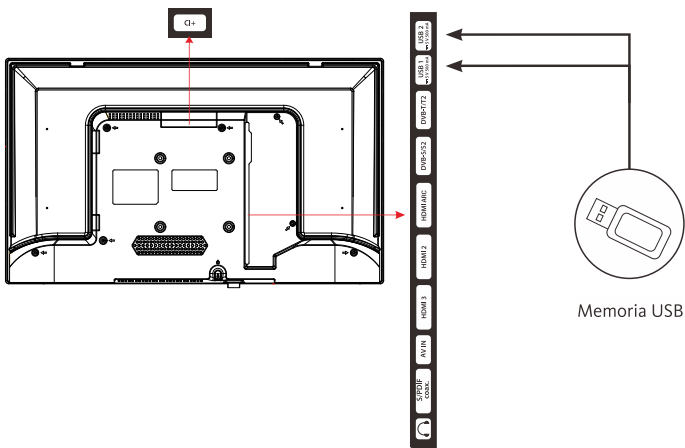

- El televisor posee dos tomas USB para reproducir vídeos, imágenes o música.
- También permiten grabar una emisión en curso.
- Seleccione la fuente Media1 o Media2 pulsando el botón SOURCE del mando a distancia y confirmando con ENTER.

Conexión de un módulo CI

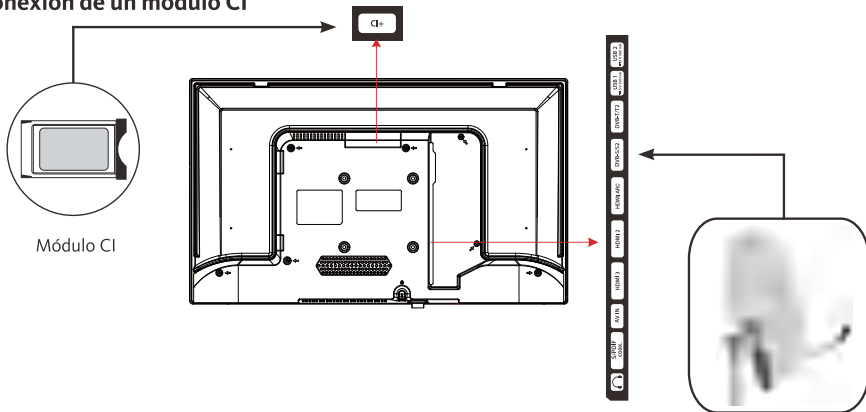

Para utilizar el puerto PCMCIA apague el televisor e introduzca el módulo en la ranura. A continuación, introduzca la tarjeta con microchip (solo de tipo I y tipo II) en el módulo. En la mayoría de los casos, también será necesario conectarse a la entrada satélite (DVB-S2) para recibir la señal.

Para obtener más detalles, consulte las instrucciones de uso incluidas con su módulo.

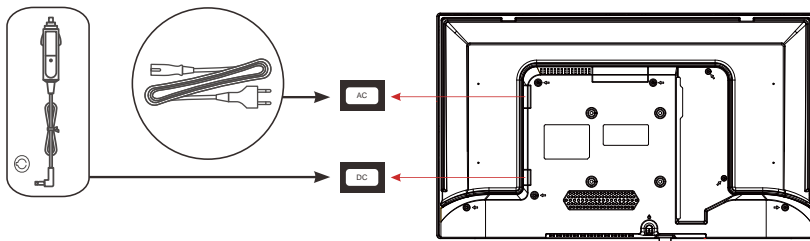

Conecte la fuente de alimentación (dos opciones):

1. Inserte el cable de alimentación en forma de 8 en la posición de entrada de AC del televisor y el otro extremo en el enchufe de corriente alterna 100-240V~.
2. Inserte un extremo de la cabeza de carga del vehículo en la entrada DC del televisor y el otro extremo en el DC12v. cuando la Luz LED se encienda en rojo, el televisor está en espera.

PRIMERA INSTALACIÓN

Conecte la alimentación y la antena al televisor y enciéndalo. La primera vez que se use el televisor, aparece el menú de la Guía de instalación en la pantalla.

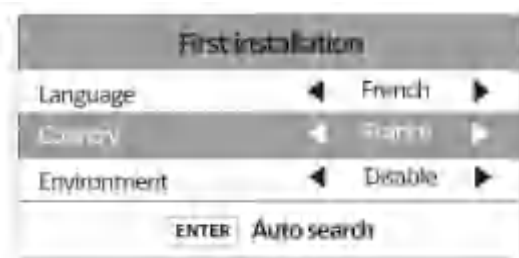

1. Utilice los botones ▲, ▼, ◀, ▶ para seleccionar las opciones deseadas. Le recomendamos conservar los ajustes por defecto.
2. Descienda hasta la línea Enter para seleccionar el tipo de sintonizador a utilizar (antena, cable o satélite).
3. Seleccione una búsqueda DTV para una señal digital o ATV para una señal analógica. Seleccione el sintonizador correspondiente a su señal de entrada (a modo de recordatorio: DVB-T = Antena TDT / DVB-C = Entrada de cable / DVB-S = Entrada satélite).



Antena



Cable

4. Utilice los botones ▲, ▼, ◀, ▶ para seleccionar las opciones deseadas y, a continuación, pulse Enter para iniciar el barrido automático de los canales.
5. Durante la búsqueda de canales, pulse el botón MENU si desea anular la operación.

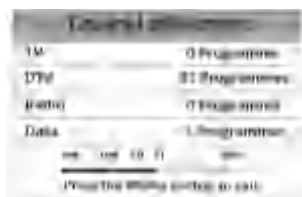

Antena + Cable

6. Al final de la búsqueda, el televisor memoriza todos los canales digitales y de radio y muestra el primer canal guardado en la lista.

UTILIZACIÓN BÁSICA

Encendido del televisor o modo de espera

Este televisor está en el modo de encendido o de espera. No puede apagarse completamente. Si prevé que no va a utilizar su televisor durante un largo periodo de tiempo, desconecte el cable de alimentación de la red eléctrica.

- Para encender el televisor

Asegúrese de que el cable de alimentación esté conectado.

Pulse el botón  (Power) del mando a distancia o del televisor. El indicador de potencia cambia de apagado a rojo.

- Para poner el televisor en espera

Pulse el botón  (Power) del mando a distancia o del televisor. El indicador de potencia cambia de rojo a apagado.

Selección de la fuente

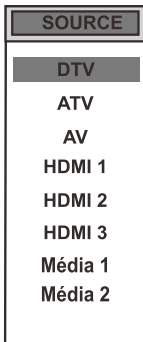

Una vez que los sistemas externos se han conectado al televisor, puede cambiar entre las diferentes fuentes de entrada: DTV, ATV (analógica), AV, HDMI 1, HDMI 2, HDMI 3, Media1, Media2.

Pulse el botón SOURCE del mando a distancia.

A continuación, use los botones  o  del mando a distancia para resaltar una entrada y pulse el botón ENTER del mando a distancia para confirmar.

Ajuste del volumen

Pulse los botones VOL+ o VOL- del mando a distancia para ajustar el volumen según sus preferencias.

Si desea silenciar el sonido, pulse el botón  (Mute) del mando a distancia. Pulse  nuevamente para cancelar esta función.

Selección de programas

Pulse los botones PR+ o PR- del mando a distancia para cambiar de canal.

Puede seleccionar directamente el canal de televisión deseado pulsando los botones 1, 2, 3, etc. del mando a distancia. Para seleccionar el canal 12, por ejemplo, pulse primero el botón 1 y luego el 2.



Visualización de la lista de canales

Mientras ve un canal, pulse ENTER para visualizar la lista de canales memorizados.

Visualización de la información sobre el programa

Cuando ve un canal, puede consultar información adicional sobre el programa actual (en particular, la presentación del programa). Pulse el botón DISPLAY para acceder a ella.

Mientras ve un programa de TDT, pulse el botón EPG para visualizar información como la lista de programas y las horas de inicio y fin de estos.

Selección de programas favoritos

Pulse el botón FAV/LIST para visualizar la lista de sus canales preferidos.

Para seleccionar la lista de favoritos, pulse los botones ▲, ▼, ◀, ▶, seguidamente, pulse ENTER para visualizar la lista. A continuación, pulse EXIT para salir del menú de selección.

Visualización de los subtítulos

Pulse el botón SUBTITLE para activar o desactivar los subtítulos en modo TDT. La visualización de los subtítulos se desactiva cuando se seleccione la opción «Desactivado».

Activación automática del modo de espera del televisor

Puede seleccionar un tiempo transcurrido el cual el televisor entrará en modo de espera de forma automática.

Pulse el botón SLEEP del mando a distancia hasta que aparezca el tiempo seleccionado: Desactivado, 15 minutos, 30 minutos, 45 minutos, 60 minutos, 90 minutos, 120 minutos o 240 minutos.

Selección del modo de sonido

Pulse el botón S.MODE para seleccionar el modo de sonido. Están disponibles las opciones siguientes: Personalizado, Estándar, Música, Vídeo, Deporte.

Selección del modo de imagen

Pulse el botón P.MODE para seleccionar el modo de imagen. Están disponibles las opciones siguientes: Dinámico, Estándar, Suave, Personalizado.

Grabar en un dispositivo USB

Grabe un programa de la TDT en un dispositivo externo USB, pulsando el botón REC. Para consultar la lista de grabaciones presentes en su dispositivo USB, pulse el botón RECLIST.

Poner en pausa la emisión en directo (Time Shift)

Puede poner en pausa la emisión en directo pulsando el botón **▶||**. Este programa se almacena, pero no se graba, en el dispositivo externo USB.

EXPLORAR LOS MENÚS

Después de haber instalado las pilas en el mando a distancia, puede configurar el televisor explorando los diferentes menús con los botones **▲, ▼, ◀, ▶**, Menu, ENTER y Exit.

Pulse el botón Menu para abrir el menú de configuración, después, pulse los botones **◀** o **▶** para seleccionar las diferentes opciones de configuración.

1. Pulse ENTER o **▼** para entrar en un menú.
2. Pulse **▲** o **▼** para seleccionar un elemento.
3. Pulse **▶** para seleccionar o realizar un ajuste.
4. Si no ha realizado una selección durante varios segundos, el menú principal se cierra automáticamente.
5. Pulse el botón Menu para volver al menú principal o Exit para salir del menú.

Menú CANAL (efectuar una búsqueda de canal)

Este menú permite configurar su búsqueda de canal, en modo automático o en modo manual.

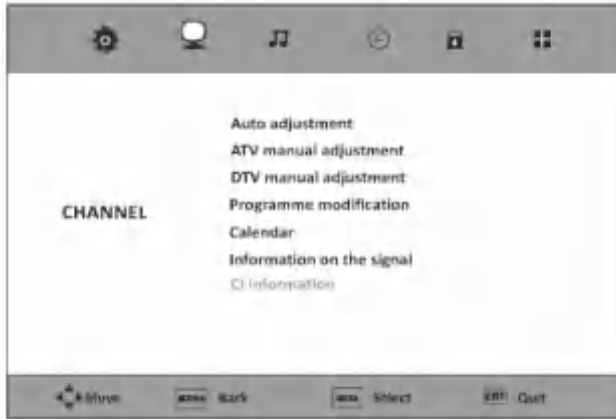

AJUSTE AUTO

Esta opción le permite ajustar automáticamente los canales que puede recibir.

1. Seleccione su país con los botones ◀ y ▶.
2. Seleccione el tipo de búsqueda con los botones ◀ y ▶: ATV+TDT (analógico + digital), TDT (digital) o ATV (analógico).
3. Seleccione el tipo de recepción digital con los botones ◀ y ▶: DVBT (TDT) o DVBC (cable).
4. Pulse ENTER para iniciar la búsqueda automática de los canales.

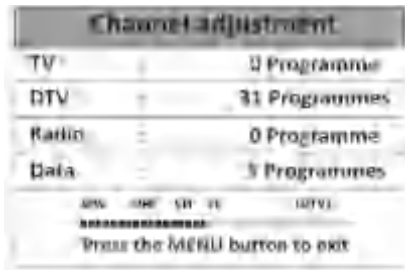

Durante la búsqueda, tiene la posibilidad de pulsar el botón MENU para detener el ajuste automático y cerrar el menú.

AJUSTE MANUAL DE ATV

Esta opción le permite efectuar un ajuste manual de los canales en modo analógico:

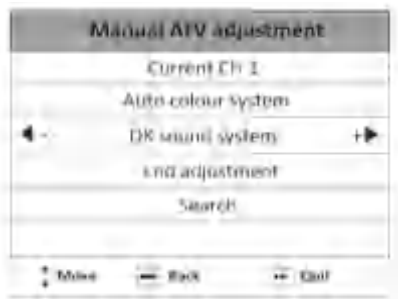

- Número de canal: Pulse los botones ◀ y ▶ para seleccionar el número de canal, de 1 a 99.
- Sistema de color: Pulse los botones ◀ y ▶ para seleccionar el sistema de color: Auto, SECAM o PAL.
- Sistema de sonido: Pulse los botones ◀ y ▶ para seleccionar el sistema de sonido: DK, L o BG.
- Ajuste fino: Pulse los botones ◀ y ▶ para indicar con precisión la frecuencia del canal que desea buscar.
- Buscar: Pulse los botones ◀ y ▶ para iniciar la búsqueda manual.

AJUSTE MANUAL DE DTV

Esta opción le permite realizar un ajuste manual:

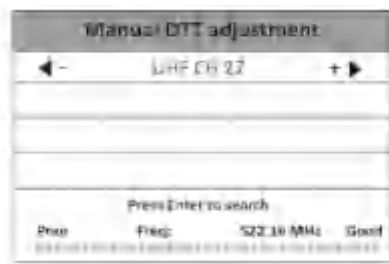

1. Seleccione el canal con los botones ◀ y ▶. Si aparece el mensaje «Sin señal», la búsqueda no es posible en este canal.
2. Cuando aparece la barra de frecuencia, pulse el botón ENTER para iniciar la búsqueda.
3. Los canales encontrados durante la búsqueda se añaden automáticamente a la lista ya memorizada.

MODIFICACIÓN DE PROGRAMA

Esta función le permite personalizar la lista de los programas. Pulse los botones ▲ o ▼ para seleccionar un canal en la lista:



- **BOTÓN AZUL:** Ignorar el canal seleccionado. Aparece una señal de prohibido el paso junto al número del canal. Este ya no podrá consultarse. Pulse de nuevo el botón azul para eliminar el ajuste.
- **BOTÓN AMARILLO:** Mover el canal seleccionado.
- **BOTÓN ROJO:** Eliminar el canal seleccionado.
- **BOTÓN FAV:** Ajustar el canal seleccionado como favorito. Aparece un corazón junto al número del canal. Si el canal en curso ya está incluido en favoritos, pulse de nuevo el botón FAV para ajustar el canal como normal.

CALENDARIO

Pulse ENTER para acceder a la lista de las grabaciones programadas en su dispositivo USB.



Puede pulsar:

- el botón azul para editar esta programación.
- el botón amarillo para añadir una programación.
- el botón rojo para eliminar una programación.
- el botón Exit para salir del menú.

INFORMACIÓN SOBRE LA SEÑAL

Pulse el botón ENTER para acceder a la información relativa a la calidad de la señal.

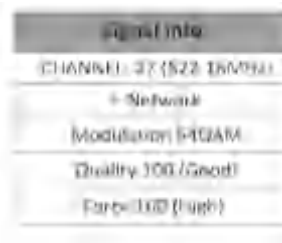

INFO DE CI

Pulse el botón ENTER para acceder al menú de la tarjeta CI, cuando esta esté insertada en el televisor.

Menú IMAGEN

Este menú permite ajustar el contraste, el brillo, el color, la nitidez, el matiz, la temperatura de los colores, el formato de imagen, la reducción de ruido, etc.

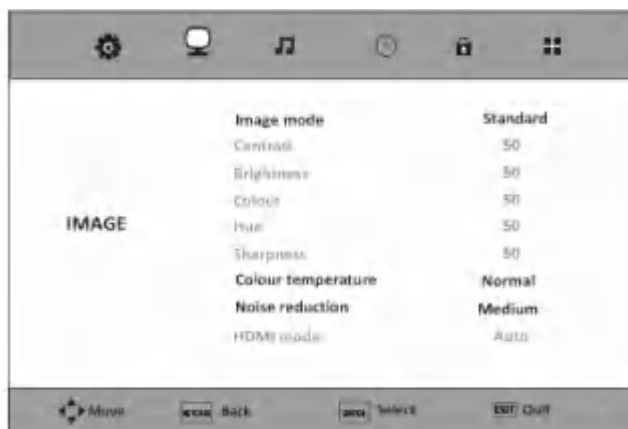

MODO IMAGEN

Esta opción permite ajustar el modo de imagen.



1. Pulse los botones Menu y ► para seleccionar el menú Imagen.
2. Pulse el botón ENTER o ▼ para seleccionar el modo de imagen.
3. Pulse ► para seleccionar uno de los modos siguientes:

Dinámico -> Estándar -> Suave -> Personal

4. Pulse el botón Menu para volver al menú principal o Exit para salir del menú.
- **Estándar:** por lo general, este modo se utiliza en un entorno con una luminosidad constante.
 - **Suave:** este modo es ideal para los entornos oscuros. El brillo es más alto que en el resto de los modos.
 - **Dinámico:** este modo es ideal para las habitaciones con mucha iluminación; los ajustes de brillo, color y nitidez son más débiles que los del resto de los modos.
 - Al seleccionar el modo **Personal**, podrá ajustar el contraste, el brillo, el color y la nitidez.

CONTRASTE

Esta opción ajusta el nivel de blanco de la imagen. Aumente el contraste para ajustar los sectores blancos de la imagen o reduzca el contraste para ajustar los sectores negros de la imagen.

BRILLO

Esta opción ajusta el brillo de la imagen. Si aumenta el brillo, se aclararán las partes oscuras de la imagen. Si reduce el brillo, las zonas pálidas de la imagen se volverán más oscuras.

COLOR

Esta opción ajusta el nivel de saturación de la imagen.

MATIZ

Esta opción ajusta el balance de los colores entre el rojo y el verde.

NITIDEZ

Esta opción ajusta la nitidez de la imagen. Aumente el nivel de nitidez para obtener imágenes más nítidas o reduzca el nivel de nitidez para conseguir imágenes más suaves.

TEMPERATURA DEL COLOR

Esta opción ajusta las diferentes temperaturas de los colores de la imagen.

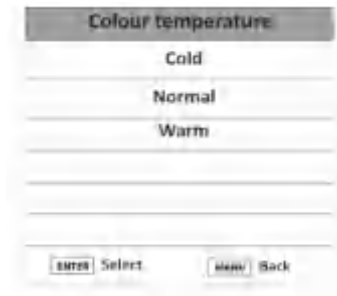

1. Pulse los botones Menu, ◀ y ▶ para seleccionar el menú Imagen.
1. Pulse el botón ENTER o ▼ y, a continuación, seleccione Temperatura del color con el botón ▶.
2. Pulse ◀ o ▶ para ajustar las diferentes temperaturas de los colores:

Frío -> Normal -> Cálido

3. Pulse el botón Menu para volver al menú principal o Exit para salir del menú.

REDUCCIÓN DE RUIDOS

Esta opción permite reducir las interferencias durante la visualización de un programa.

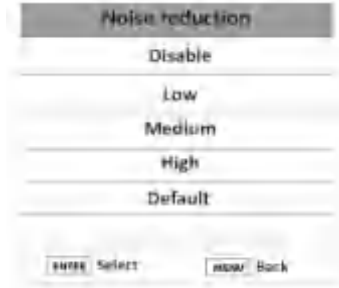

1. Pulse los botones Menu y ► para seleccionar el menú Imagen.
2. Pulse el botón ENTER o ▼ y, a continuación, seleccione Reducción de ruidos con el botón ►.
3. Pulse ▲ o ▼ para ajustar las interferencias de la imagen:

Desactivar -> Bajo -> Medio -> Alto -> Predeterminado

4. Pulse el botón Menu para volver al menú principal o Exit para salir del menú.

MODO HDMI

Esta opción permite seleccionar el tipo de periférico conectado a la toma HDMI de su televisor (Auto, Vídeo o PC).

Menú SONIDO

Este menú permite ajustar el modo de audio de la banda de sonido.



MODO DE AUDIO



1. Pulse el botón Menu y ◀ y ▶ para seleccionar el menú Sonido.
2. Pulse ENTER o ▼ para seleccionar el modo de sonido.
3. Pulse ▶ para seleccionar uno de los modos siguientes:

Estándar -> Música -> Película -> Deportes -> Personal

4. Pulse el botón Menu para volver al menú principal o Exit para salir del menú.

Al seleccionar el modo **Personal**, podrá ajustar los bajos y los agudos.

AGUDOS

Esta función le permite controlar la intensidad relativa de los sonidos más agudos.

GRAVES

Esta opción permite ajustar los bajos de la banda de sonido.

BALANCE

Esta opción permite ajustar el balance entre los altavoces izquierdo y derecho.

1. Pulse los botones Menu y ► para seleccionar el menú Sonido.
2. Pulse ENTER o ▼ y, a continuación, seleccione Balance con el botón ►.
3. Pulse ◀ o ► para ajustar el balance de los altavoces.
4. Pulse el botón Menu para volver al menú principal o Exit para salir del menú.

VOLUMEN AUTO

Esta función le permite mantener el mismo nivel de volumen cuando cambia de canal, para evitar grandes variaciones.

1. Pulse los botones Menu y ► para seleccionar el menú Sonido.
2. Pulse ENTER o ▼ y, a continuación, seleccione Volumen auto con el botón ►.
3. Pulse ◀ o ► para activar o desactivar el volumen auto.
4. Pulse el botón Menu para volver al menú principal o Exit para salir del menú.

SALIDA DIGITAL

Esta función le permite desactivar o configurar la salida de audio digital, en modo PCM o en modo Auto.

1. Pulse los botones Menu y ► para seleccionar el menú Sonido.
2. Pulse ENTER o ▼ y, a continuación, seleccione Salida digital con el botón ►.
3. Pulse ◀ o ► para activar o desactivar el modo SPDIF.
4. Pulse el botón Menu para volver al menú principal o Exit para salir del menú.

CONMUTACIÓN AD

La descripción de audio reenvía a una pista de narración adicional reservada a las personas con discapacidad visual o auditiva. El narrador de la descripción acompaña la presentación, describiendo lo que pasa en la pantalla durante las pausas naturales (y, en ocasiones, durante los diálogos, si así lo estima necesario). Solo puede utilizar esta opción si el canal la ofrece.

1. Pulse los botones Menu y ► para seleccionar el menú Sonido.
2. Pulse ENTER o ▼ y, a continuación, seleccione Conmutación AD con el botón ►.
3. Pulse ◀ o ► para activar o desactivar esta función y para ajustar el volumen de las indicaciones sonoras.
4. Pulse el botón Menu para volver al menú principal o Exit para salir del menú.

Menú HORA



RELOJ

Tras la búsqueda de canales, la fecha y la hora se ajustan automáticamente.

HUSO HORARIO

Esta opción le permite seleccionar el huso horario, con los botones ◀ y ►.



TEMPORIZADOR DE MODO EN ESPERA

Esta función le permite seleccionar un tiempo, (15, 30, 45, 60, 90, 120, 240 minutos) transcurrido el cual el televisor pasa automáticamente a modo de espera. También puede desactivar esta función (Off).



MODO DE ESPERA AUTOMÁTICO

Esta función le permite programar el apagado automático del televisor cuando no se ha realizado ninguna acción durante 2, 3 o 4 horas de funcionamiento. Esta función también se puede desactivar.



TEMPORIZADOR DE OSD

Esta función le permite seleccionar la duración de la visualización del menú en la pantalla (de 5 a 30 segundos).



Menú BLOQUEO

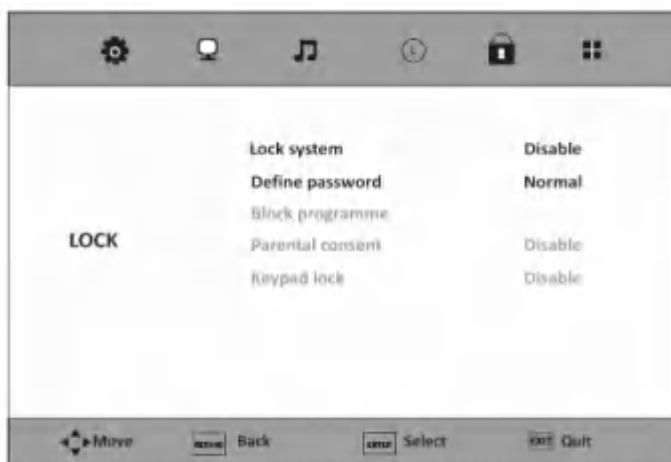

BLOQUEAR EL SISTEMA

Esta función activa o desactiva, mediante la utilización de una contraseña, el bloqueo de los canales y del teclado. Cuando el bloqueo está activado, cada acción realizada requiere una contraseña. De forma predeterminada, la contraseña es 8888.



1. Pulse las teclas numéricas «0-9» para introducir la contraseña antigua.
2. Pulse las teclas numéricas para introducir la contraseña nueva.
3. Pulse de nuevo las teclas numéricas para confirmar la nueva contraseña y volver al menú Bloqueo.
4. Pulse el botón Menu para volver al menú principal o Exit para salir del menú.

BLOQUEAR PROGRAMA

Puede bloquear ciertos programas pulsando el botón verde. Aparece un candado. Si desea anular el bloqueo del canal, seleccione este canal y pulse de nuevo el botón verde.



CONTROL PARENTAL

Esta función le permite, mediante una contraseña, evitar cualquier uso no autorizado por parte de los niños y, de este modo, visualizar programas no aptos para ellos. Solo tiene que elegir una edad (de 4 a 18 años) o desactivar la función.



BLOQUEO DEL TECLADO

Esta función le permite bloquear los botones del televisor. Es necesario activar el bloqueo del sistema para bloquear el teclado.

Menú PARÁMETROS

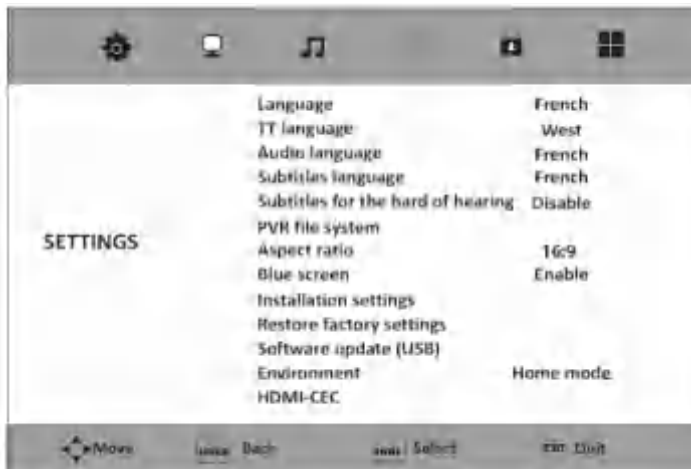

IDIOMA

Esta función permite ajustar el idioma del menú (inglés o francés)

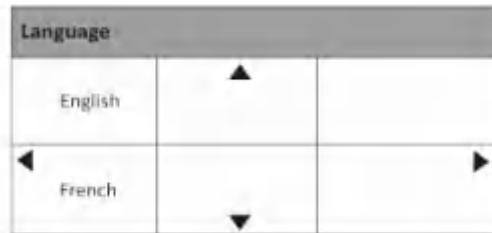

1. Pulse los botones Menu y ► para seleccionar el menú Configuración.
2. Pulse ▼ y, a continuación, seleccione Idioma con el botón ►.
3. Pulse ENTER para confirmar y acceder a las opciones del menú Idioma.

IDIOMA DE TT (TELETEXTO)

Esta función permite ajustar el idioma de audio (disponible solo en modo TDT).



IDIOMA DE AUDIO

1. Pulse ▼ para seleccionar el Idioma de audio y pulse ENTER para confirmar.
2. Pulse los botones ◀ o ▶ para seleccionar el idioma de audio correspondiente.
3. Pulse ENTER para confirmar.
4. Pulse el botón Menu para volver al menú principal o Exit para salir del menú.

IDIOMA DE LOS SUBTÍTULOS

1. Pulse ▼ para seleccionar el Idioma de los subtítulos y, seguidamente, pulse ENTER para confirmar.
2. Pulse los botones ◀ o ▶ para seleccionar el idioma de los subtítulos de su elección.
3. Pulse ENTER para confirmar.
4. Pulse el botón Menu para volver al menú principal o Exit para salir del menú.

SUBTÍTULOS PARA PERSONAS CON DISCAPACIDAD AUDITIVA

Esta función permite activar o desactivar los subtítulos para personas sordas o con discapacidad auditiva (disponibles solo en modo TDT).

SISTEMA DE ARCHIVOS PVR

Esta función permite realizar un diagnóstico del soporte USB (con formato FAT32), formatearlo, pero también definir una duración específica para la grabación directa.



.Selección de la partición

Si su dispositivo USB incluye varias particiones, puede seleccionar la partición sobre la que desea intervenir. Con la flecha ▶, seleccione SELECCIONAR DISCO y puse ENTER. Seleccione, a continuación, la partición con los botones ▲ o ▼.

.Realizar una prueba del dispositivo USB

Con las flechas ▲ o ▼, seleccione ANALICE EL DISCO PVR y, seguidamente, pulse el botón ENTER para realizar un diagnóstico del dispositivo USB. Aparece la mención CORRECTO y la velocidad de escritura cuando el dispositivo se puede utilizar. Aparece la mención ERROR en caso de incompatibilidad del dispositivo.

.Formatear el dispositivo USB

Con las flechas ▲ o ▼, seleccione FORMATO y, seguidamente, pulse ENTER. Pulse ► para iniciar el formateado. Atención: todos los datos presentes en el dispositivo USB se borrarán.

.Definir una duración de grabación directa

Con las flechas ▲ o ▼, seleccione DURACIÓN DE GRABACIÓN y, seguidamente, pulse los botones ◀ o ▶ para definir una duración máxima de la grabación (1 a 6 horas).

RELACIÓN DE ASPECTO



Esta función permite seleccionar un formato de visualización: Auto, 4 :3, 16 :9, Zoom1 o Zoom2.

PANTALLA AZUL

Esta función le permite activar o desactivar la aparición de un fondo de color azul en determinadas imágenes.

PRIMERA INSTALACIÓN

Esta función le permite repetir la primera puesta en funcionamiento del televisor.

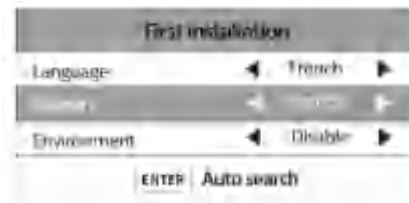

RESTAURAR LOS PARÁMETROS DE FÁBRICA

Esta función le permite restablecer el televisor a su configuración de fábrica.

ACTUALIZACIÓN DEL SOFTWARE (USB)

Seleccione esta función para actualizar el televisor desde un dispositivo USB extraíble.

ENTORNO

Seleccione el modo Tienda o el modo Casa con los botones ◀ o ▶. El modo Tienda está pensado para los puntos de venta. Es adecuado para la exposición en tienda. Seleccione el modo Casa para disfrutar de todas las funciones del televisor en su domicilio.

HDMI CEC

Esta función le permite controlar los aparatos compatibles HDMI CEC desde el mando a distancia del televisor por medio de la conexión HDMI.

REPRODUCCIÓN DE UN DISPOSITIVO USB

- Pulse el botón SOURCE para mostrar las fuentes disponibles.
- Pulse los botones ▲ o ▼ para seleccionar MEDIA1 o MEDIA2 y, seguidamente, pulse ENTER para acceder a la parte multimedia.
- Pulse ◀ o ▶ para seleccionar la función deseada: Foto, Música, Película o Texto.



• Visualizar una foto

Pulse los botones ◀ o ▶ para seleccionar el modo Foto y, seguidamente, el botón ENTER para confirmar.



Seleccione un archivo fotográfico en la lista con los botones ◀ o ▶ y, seguidamente, pulse el botón ENTER para mostrar la foto. Si el dispositivo contiene varias fotos, la presentación con todas las fotos se inicia automáticamente en la foto seleccionada.

Durante la reproducción:



- Pulse el botón ENTER para acceder a la barra de menús (reproducción, repetición, lista, información, rotación, zoom, desplazamiento).
- Utilice el botón ▶|| (pausa) para fijar la foto en la pantalla. Para reiniciar la presentación, pulse de nuevo el botón ▶|| (reproducción).
- Utilice los botones ◀◀ (anterior) y ▶▶ (siguiente) del mando a distancia para ir a la foto anterior o a la foto siguiente.
- Utilice los botones ◀ o ▶ del mando a distancia para realizar una rotación de la imagen, hasta 360°.
- Pulse EXIT o ■ para regresar a la lista de fotos.
- Puede asimismo mostrar la información sobre un archivo fotográfico esperando unos segundos tras haber seleccionado este archivo, sin pulsar el botón ENTER.

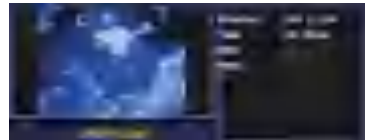

• Escuchar un archivo de audio

Pulse los botones ◀ o ▶ para seleccionar el modo Música y, seguidamente, el botón ENTER para confirmar.



Durante la reproducción:

- Pulse el botón ENTER para acceder a la barra de menús (reproducción, repetición, lista, información, rotación, zoom, desplazamiento).
- Utilice el botón ►► (pausa) para realizar una pausa. Para reiniciar la reproducción, pulse de nuevo el botón ►► (reproducción).
- Utilice los botones ◀◀ (anterior) y ▶▶ (siguiente) del mando a distancia para ir al archivo de audio anterior o siguiente.
- Utilice los botones ◀◀ y ▶▶ del mando a distancia para aumentar o reducir la velocidad de reproducción (x2, x4, x8, x16).
- Al final de la reproducción, la pista siguiente se inicia automáticamente.
- Pulse el botón EXIT o ■ para regresar a la lista de archivos de audio.
- Puede asimismo mostrar la información sobre un archivo de audio esperando unos segundos tras haber seleccionado este archivo, sin pulsar el botón ENTER.

• Reproducir un archivo de vídeo

Pulse los botones ◀ o ▶ para seleccionar el modo Vídeo y, seguidamente, pulse ENTER para confirmar.



Seleccione un archivo de vídeo en la lista con los botones ◀ o ▶ y, seguidamente, pulse ENTER para iniciar la reproducción.

Durante la reproducción:

- Pulse el botón ENTER para acceder a la barra de menús (reproducción, repetición, lista, información, rotación, zoom, desplazamiento).

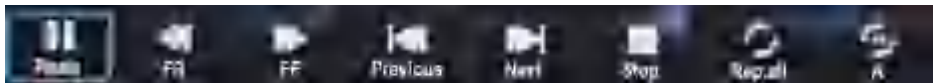

- Utilice el botón ▶▶ (pausa) para realizar una pausa. Para reiniciar la reproducción, pulse de nuevo el botón ▶▶ (reproducción).
- Utilice los botones ◀◀ (anterior) y ▶▶ (siguiente) del mando a distancia para ir al vídeo anterior o siguiente.
- Utilice los botones ◀◀ y ▶▶ del mando a distancia para aumentar o reducir la velocidad de reproducción (x2, x4, x8, x16, x32).
- Al final de la reproducción, la pista siguiente se inicia automáticamente.

- Pulse EXIT o ■ para regresar a la lista de archivos de vídeo.
- Puede asimismo mostrar la información sobre un archivo de vídeo esperando unos segundos tras haber seleccionado este archivo, sin pulsar ENTER.
- Pulse el botón rojo para eliminar el archivo seleccionado y, seguidamente, pulse la flecha ◀ para confirmar.

• Consultar un archivo de texto

Seleccione un archivo de vídeo en la lista con los botones ◀ o ▶ y, seguidamente, pulse ENTER para iniciar la reproducción.

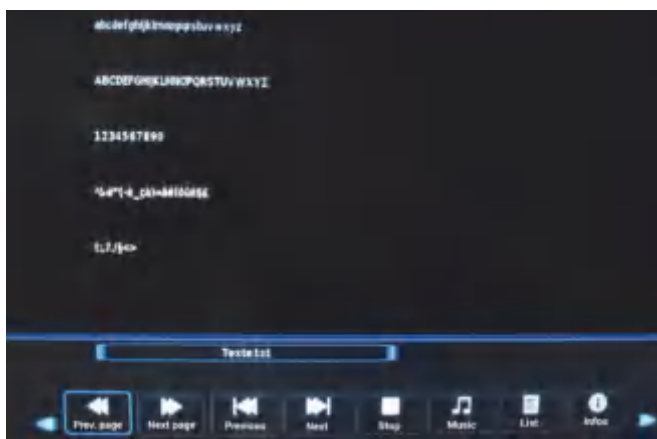

Durante la reproducción:

- Pulse el botón ENTER para acceder a la barra de menús (reproducción, repetición, lista, información, rotación, zoom, desplazamiento).
- Utilice los botones ◀◀ (anterior) y ▶▶ (siguiente) del mando a distancia para ir al archivo de texto anterior o siguiente.
- Utilice los botones ◀◀ y ▶▶ del mando a distancia para ir a la página anterior o a la página siguiente.
- Pulse EXIT o ■ para regresar a la lista de fotos.

- Puede asimismo mostrar la información sobre un archivo de texto esperando unos segundos tras haber seleccionado este archivo, sin pulsar ENTER.
- El televisor es compatible con los periféricos USB formateados con sistemas de archivos FAT32 o NTFS. Le recomendamos que formatee el periférico USB mediante el televisor antes de introducir sus datos.
- No podemos garantizar la compatibilidad (funcionamiento o alimentación del bus) con todos los periféricos de almacenamiento USB y no asumiremos ningún tipo de responsabilidad por cualquier pérdida de datos que pudiera producirse por la conexión de un periférico a este aparato.
- Cuando los archivos son de gran tamaño, es posible que el sistema tarde un tiempo en reproducirlos.
- Es posible que algunos periféricos USB no se reconozcan correctamente.
- Según el contenido, podría resultar imposible reproducir o visualizar algunos archivos, aunque tengan un formato compatible.





GRABACIÓN EN UN DISPOSITIVO USB

Tiene la posibilidad de grabar un programa de la TDT en un dispositivo externo USB, en formato FAT32.





• Realizar una grabación instantánea

Esta función permite iniciar una grabación inmediata del programa de TDT que se esté emitiendo.

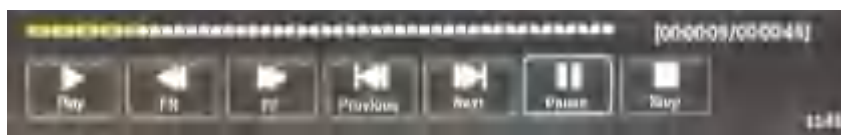
1. Inserte un dispositivo USB (disco duro externo, dispositivo de memoria USB) en el puerto USB del televisor y, seguidamente, pulse el botón  del mando a distancia. Se inicia la grabación.
2. En la barra de menús que aparece en la parte inferior de la pantalla, seleccione  (Stop) con los botones  o  y pulse ENTER para detener la grabación. A continuación, confirme con el botón .



Puede asimismo seleccionar el botón  para pausar la grabación y evitar grabar anuncios, por ejemplo. Seleccione de nuevo el botón  para retomar la grabación.

Observación: Es posible que algunos periféricos USB con una velocidad de lectura/escritura demasiado lenta no admitan la función de grabación.

• Programar una grabación

1. Pulse el botón Menu para abrir el menú de configuración y, seguidamente, pulse ENTER para acceder al menú CANAL.
2. Pulse el botón ▼ para acceder al submenú CALENDARIO. Se muestra la ventana siguiente en la pantalla del televisor.



3. Pulse el botón amarillo del mando a distancia para añadir una programación.

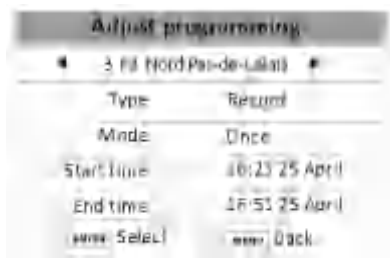

4. Ajuste las opciones siguientes con ayuda de las flechas de dirección:
 - Canal: Seleccione el canal de grabación.
 - Tipo: Seleccione recordatorio o grabar, según la acción que desee realizar.
 - Modo: Seleccionar la frecuencia de grabación (Una vez -> diaria -> semanal).
 - Hora de inicio: Ajustar la fecha y la hora de inicio con las flechas ▲ o ▼.
 - Hora de finalización: Ajustar la fecha y la hora de finalización con las flechas ▲ o ▼.
5. Pulse ENTER para confirmar. Acceda a la lista de la grabaciones para comprobar que se muestra un símbolo en forma de ® en la línea correspondiente.

6. Asimismo, puede pulsar los botones siguientes:
 - el botón azul para editar esta programación.
 - el botón amarillo para añadir una programación.
 - el botón rojo para eliminar una programación.

• Reproducir una grabación

1. Pulse el botón SOURCE del mando a distancia y seleccione Media1 o Media2. Pulse ENTER para confirmar.
2. Seleccione el modo VÍDEO con los botones ◀ o ▶ y, seguidamente, confirme pulsando ENTER.

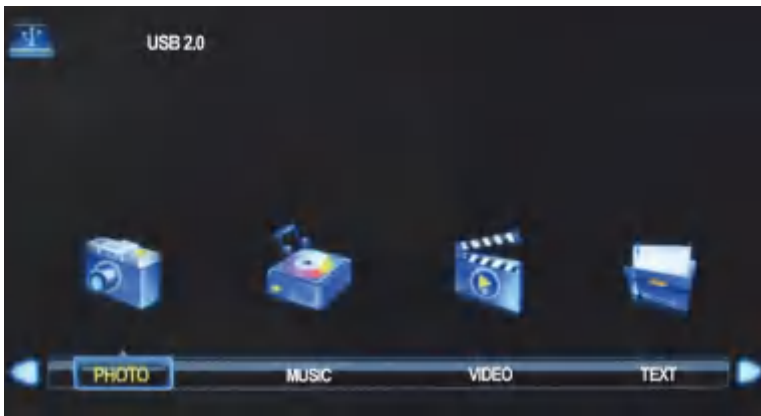

3. Seleccione el archivo grabado en la carpeta _MSTPVR y, seguidamente, pulse ENTER para reproducir el archivo a pantalla completa.
4. Pulse ■ (Stop) para poner fin a la reproducción y regresar a la lista de grabaciones.

• Eliminar una grabación

Seleccione un archivo y, seguidamente, pulse el botón ROJO del mando a distancia para eliminar únicamente el archivo seleccionado.

• Salir de la lista de grabaciones

Pulse EXIT o SOURCE y, seguidamente, la fuente a la que desea acceder.

PAUSAR UNA EMISIÓN EN DIRECTO

Tiene la posibilidad de hacer una pausa en el directo (Time Shift). Este programa se almacena, pero no se graba, en el dispositivo externo USB.

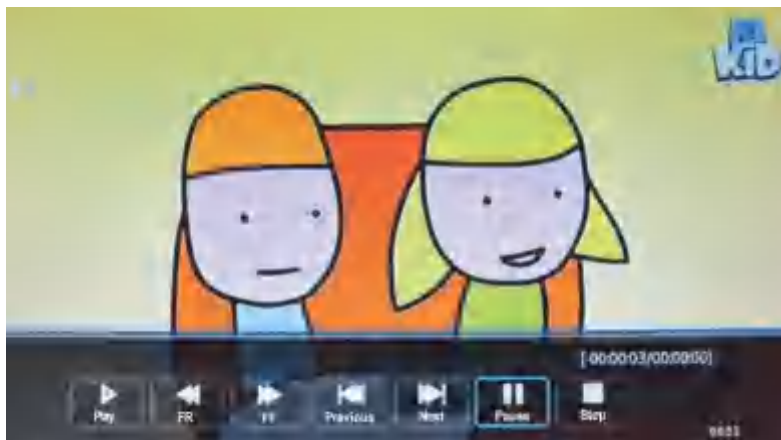

• Efectuar una pausa

1. Inserte un dispositivo USB (disco duro externo, dispositivo de memoria USB) en el puerto USB del televisor y, seguidamente, pulse el botón **▶||** del mando a distancia.
2. La imagen se fija y aparece el conteo de segundos en la parte inferior de la pantalla.

- Es posible que algunos periféricos USB con una velocidad de lectura/escritura demasiado lenta no admitan esta función.
- La duración de la pausa dependerá del espacio libre disponible en el dispositivo USB.

• Retomar la reproducción

1. Pulse el botón **▶||** para hacer aparecer la barra de menús en la parte inferior de la pantalla.
2. Seleccione **▶** con ayuda de los botones **◀** o **▶** para retomar la reproducción en el punto en el que esta se haya interrumpido.
3. Utilice los botones **◀◀** y **▶▶** para desplazarse por la grabación. Puede asimismo pulsar los botones **◀◀** y **▶▶** para visualizar el programa a velocidad acelerada.
4. Si la barra de menús no está presente en la pantalla, pulse el botón **▶||** del mando a distancia para hacer que aparezca.

• **Detener la pausa**

En la barra de menús que aparece en la parte inferior de la pantalla, seleccione ■ (Stop) con los botones ◀ o ▶ y pulse ENTER para detener la pausa en directo. A continuación, confirme con el botón ◀.

GUÍA ELECTRÓNICA DE PROGRAMAS



El televisor está equipado con una guía electrónica de programas (EPG) que podrá consultar solo en modo digital (TDT).

La guía de programas proporciona información sobre las horas de inicio y finalización de los programas, así como información detallada relativa a un programa elegido.

La actualización de la guía de programas se hace de manera dinámica, conforme a la información emitida por el canal. Si el canal no emite información alguna relativa a sus programas, la línea de información indica «Sin información sobre el programa».

Para mostrar la guía electrónica de programas, pulse el botón EPG del mando a distancia.

Botones del mando a distancia	Funciones
▲ o ▼	Seleccionar el canal o el programa.
◀ o ▶	Desplazarse por los programas.
OK	Acceder directamente al programa.
INFO	Mostrar la información sobre el programa seleccionado.
BOTONES AMARILLO Y AZUL	Mostrar los programas de los días anteriores o siguientes.
BOTÓN VERDE	Pulsar una vez el botón verde para mostrar la información sobre el programa seleccionado.

BOTÓN ROJO	<p>Pulsar una vez el botón rojo para programar una grabación.</p> <p>Aparece un símbolo en forma de ® delante del programa seleccionado.</p> <p>Pulsar una segunda vez para anular la grabación. El símbolo en forma de ® desaparece.</p>
EXIT	<p>Salir de la guía electrónica de programas.</p>

INSTALACIÓN DE UN SOPORTE MURAL

- Recorra a un técnico para que instale el soporte mural. El fabricante no puede considerarse responsable de los daños materiales o lesiones físicas que puedan producirse en caso de una instalación realizada por el cliente.
- Asegúrese de usar los medios de sujeción adecuados para la pared.
- Instale el televisor solo en una pared de ladrillo o cemento.
- Asegúrese de que los niños no se cuelguen del televisor ni intenten subirse a él.
- El soporte de pared tipo VESA se vende por separado. Cuando lo instale, consulte las instrucciones incluidas con el soporte mural.

L = 100 mm

Al = 100 mm

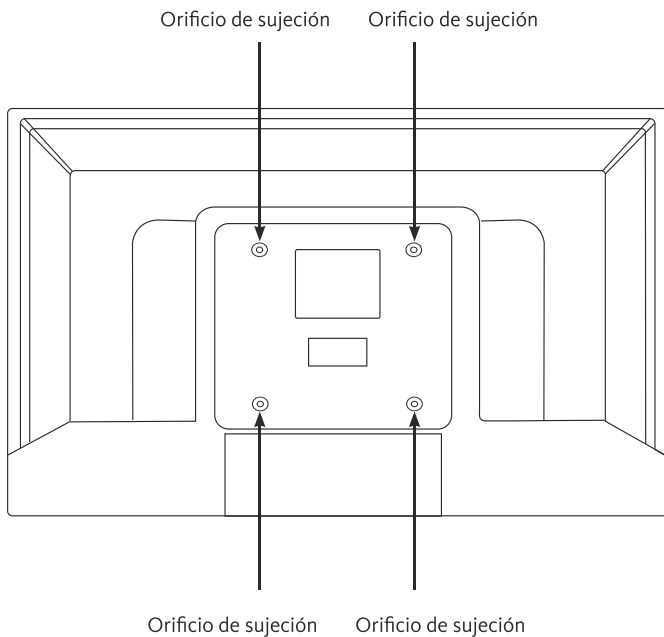

RESOLUCIÓN DE PROBLEMAS

Antes de contactar con el servicio posventa, se recomienda efectuar las siguientes verificaciones básicas.

Síntomas	Posibles causas	Soluciones
No hay alimentación eléctrica.	El cable de alimentación no está conectado.	Compruebe que el cable de alimentación esté correctamente enchufado a la toma de corriente.
	La toma de corriente no recibe alimentación eléctrica.	Intente enchufar el televisor en diferentes tomas de corriente para realizar una prueba cruzada.
No hay imagen o no hay sonido.	Los ajustes de la imagen están configurados incorrectamente.	Verifique los ajustes de brillo y contraste de la imagen.
	El sonido está desactivado.	Compruebe que el modo Silencio no esté activado.
	El televisor no está conectado a la electricidad.	Encienda el televisor.
Canales TDT HD ausentes o con presencia de efecto mosaico.	La recepción de los canales de televisión digital terrestre (TDT) solo es posible en zonas con cobertura. Verifique la proximidad de un transmisor. Verifique la calidad y la fuerza de la señal de recepción.	Solicite a un profesional que revise su instalación.

No hay señal o señal débil en recepción satélite.	Las conexiones de los cables pueden estar flojas. Se ha introducido humedad en los cables o los conectores.	Compruebe las conexiones de los cables, el LNB y cualquier otro aparato conectado entre el cabezal LNB y el receptor. Consulte a un profesional.
	La antena parabólica no está orientada correctamente hacia el satélite adecuado. La antena parabólica es demasiado pequeña; hay árboles o edificios que obstaculizan el paso de la señal. La señal es demasiado potente; la parabólica es demasiado grande.	Realice un nuevo ajuste de la antena satélite o consulte a un profesional.
El mando a distancia no funciona.	No hay pilas en el mando a distancia o estas están agotadas.	Verifique que las pilas estén correctamente puestas en el mando a distancia. Verifique las pilas. Si están agotadas, cámbielas.
No se reproduce el medio extraíble USB.	El formato no es compatible.	Compruebe que los formatos de reproducción sean compatibles con este aparato. Desconecte el medio extraíble y vuelva a conectarlo. Formatee el soporte USB y, luego, inténtelo nuevamente.
No se realizó la grabación al completo.	No hay suficiente espacio en el medio extraíble.	Verifique el espacio disponible en el medio USB.

DECLARACIÓN DE CONFORMIDAD

El abajo firmante, Sourcing & Creation, declara que el equipo radioeléctrico del tipo TV LISTO 24HD085 cumple la directiva 2014/53/UE.

El texto completo de la declaración de conformidad de la UE puede consultarse en la siguiente dirección web:

<https://www.boulanger.com/info/assistance>

INFORMACIÓN



Puede consultar la información relativa a los modelos que se encuentra registrada en la base de datos de productos en el sitio web siguiente; para ello, busque el identificador de su modelo (*) que aparece en la etiqueta energética:

<https://eprel.ec.europa.eu/>

La vida útil del aparato es de 3 años. Durante este periodo, tendrá a su disposición piezas de recambio originales para garantizar el funcionamiento correcto del aparato. Encontrará información sobre la reparación de su producto en esta dirección:<https://www.boulanger.com/info/assistance/>

INHALT

INHALT	158
VERPACKUNGSINHALT	160
BESCHREIBUNG DES FERNSEHERS	160
VORDERSEITE	160
RÜCKSEITE	162
TASTENFUNKTIONEN DER FERNBEDIENUNG	163
MONTAGE DES STANDFUSSES	166
ANSCHLÜSSE	167
ANSCHLUSS AN EINE TERRESTRISCHE ANTENNE	167
ANSCHLUSS AN EINE SATELLITENANTENNE	167
ANSCHLUSS MIT EINEM HDMI-KABEL	168
ANSCHLUSS MIT EINEM KOMPOSITKABEL	168
ANSCHLUSS MIT EINEM KOAXIALKABEL	169
VERWENDUNG DES USB/PVR-PORTS	169
ANSCHLUSS EINES CI-MODULS	170
ERSTE INSTALLATION	171
BASISFUNKTIONEN	172
DEN FERNSEHER EINSCHALTEN ODER AUF STANDBY SCHALTEN	172
AUSWAHL DER QUELLE	172
PROGRAMMAUSWAHL	173
ANZEIGE DER PROGRAMMLISTE	173
ANZEIGE VON INFORMATIONEN ZUR SENDUNG	173
AUSWAHL DER PROGRAMM-FAVORITEN	173
ANZEIGE DER UNTERTITEL	173
AUTOMATISCHER STANDBY-BETRIEB DES FERNSEHERS	173
AUSWAHL DES KLANGMODUS	174
AUSWAHL DES BILDMODUS	174
AUFNAHME AUF EINEM USB-DATENTRÄGER	174
ANHALTEN DES LAUFENDEN PROGRAMMS (TIMESHIFT)	174

MENÜNAVIGATION	174
MENÜ CANAL (SENDER SUCHEN)	175
MENÜ BILD	178
MENÜ AUDIO	181
MENÜ UHRZEIT	184
MENÜ SPERRE	186
MENÜ EINSTELLUNGEN	188
WIEDERGABE EINES USB-DATENTRÄGERS	193
AUFNAHME AUF EINEM USB-DATENTRÄGER	199
ANHALTEN DES LAUFENDEN PROGRAMMS	202
ELEKTRONISCHER PROGRAMMFÜHRER	203
MONTAGE EINER WANDHALTERUNG	205
FEHLERBEHEBUNG	206
KONFORMITÄTSERKLÄRUNG	208

VERPACKUNGSGEHALT

- 1 24"-Fernseher
- 1 Fernbedienung (inkl. 2 LR03 Batterien)
- 1 Standfuß
- 1 Bedienungsanleitung

BESCHREIBUNG DES FERNSEHERS

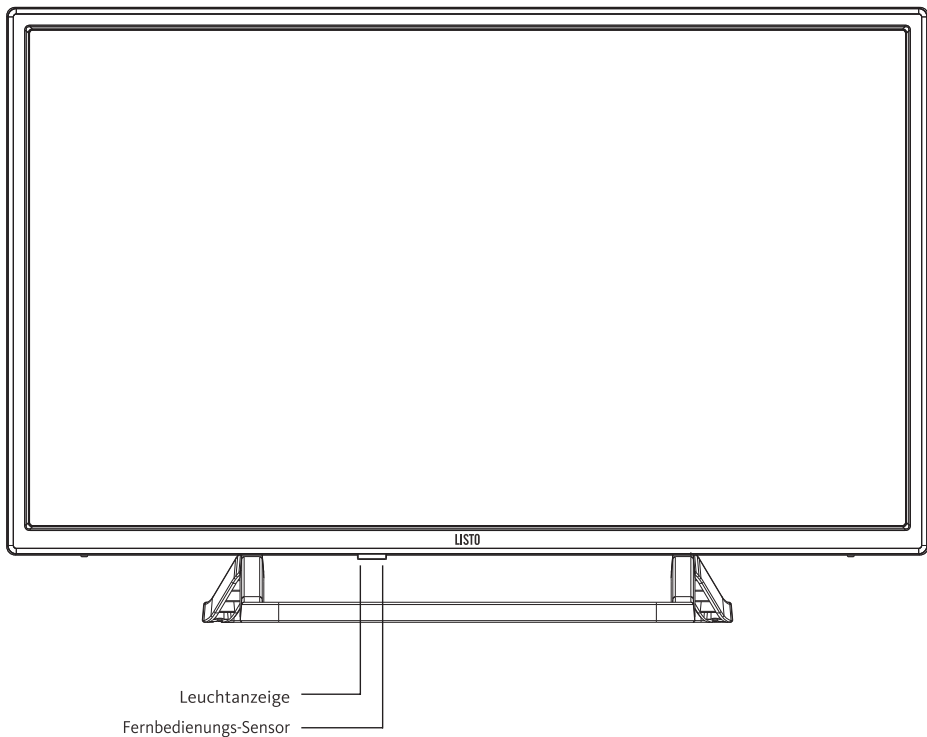

VORDERSEITE









Funktion der Tasten

Drücken Sie kurz die Taste , um die Symbolleiste ein- oder auszublenden. Die Symbolleiste wird automatisch nach 5 Sekunden ausgeblendet.



Drücken Sie kurz die Taste , um die Symbole von links nach rechts zu durchlaufen. Drücken Sie 2 Sekunden lang auf , wenn Sie das gewünschte Symbol erreicht haben.

	Den Fernseher einschalten oder auf Standby schalten.
	Auf die Konfigurationsmenüs zugreifen.
	Eine der folgenden Quellen auswählen: DTV, ATV, AV, HDMI 1, HDMI 2, HDMI 3, Media1, Media2.
	Zum nächsten Sender wechseln.
	Zum vorigen Sender wechseln.
	Lautstärke erhöhen
	Lautstärke verringern
Leuchtanzeige Rot wenn der Fernseher im Standby ist. Grün, wenn der Fernseher eingeschaltet ist.	
Fernbedenungs-Sensor: Empfängt die von der Fernbedienung gesendeten Signale. Nicht abdecken.	

RÜCKSEITE

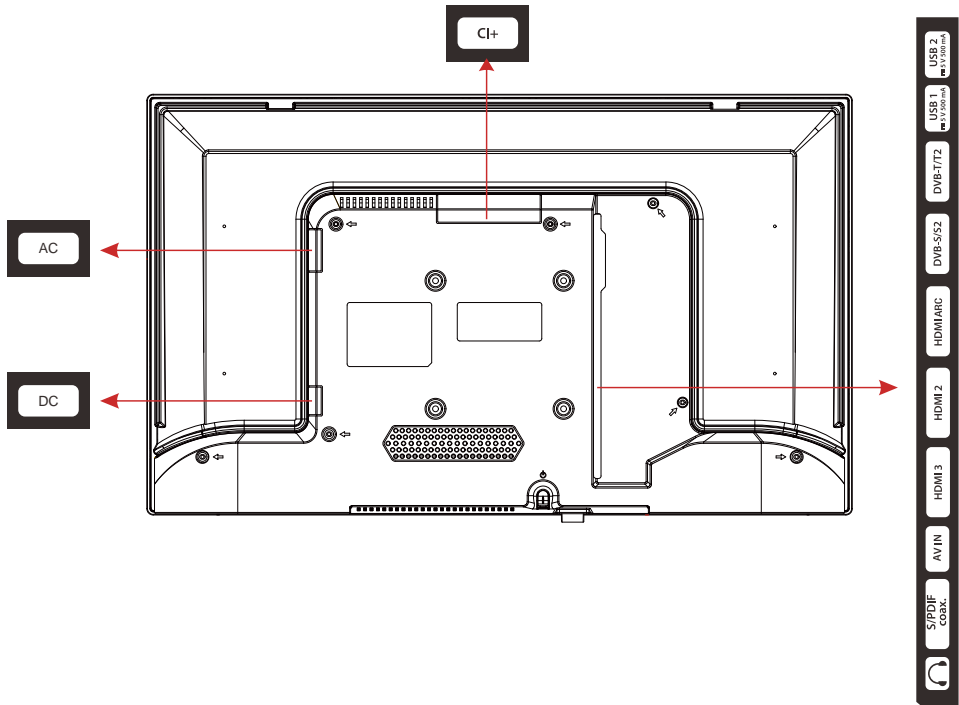

Das abgebildete Material kann leicht von Ihrem Fernseher abweichen.

AV IN-Anschluss (Kompositkabel)

DVB-T/T2-Anschluss

DVB-S/S2-Anschluss

HDMI-Anschlüsse (HDMI 1 (ARC) / HDMI 2 / HDMI 3)

Koaxialstecker (S/PDIF OUT)

PCMCIA-Anschluss (CI+)

Port USB 1 / Port USB 2

3,5-mm-Kopfhöreranschluss (🎧)







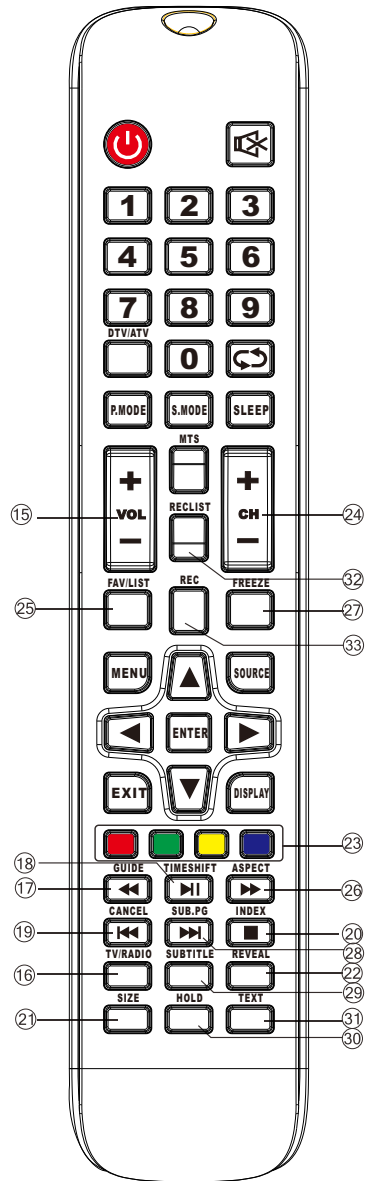
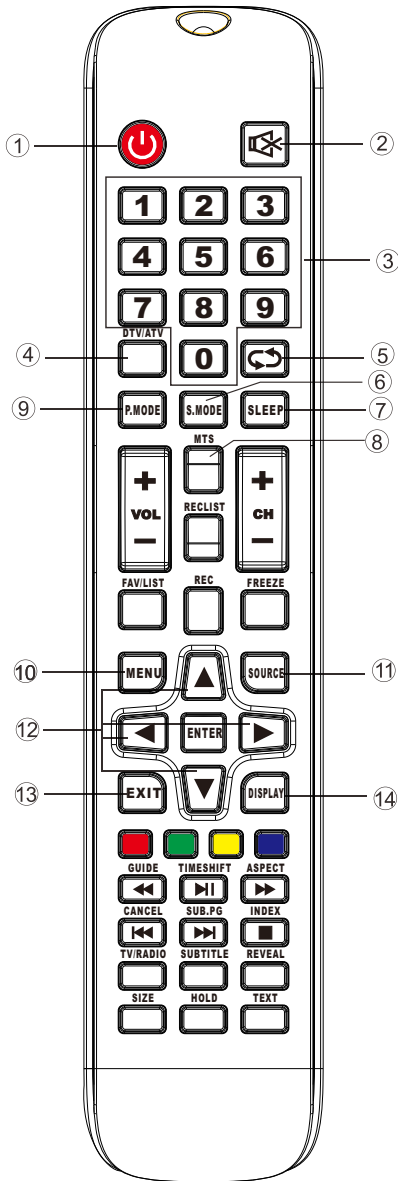

AC-Anschluss 100-240V~ 50/60Hz

DC-Anschluss 12/3A

TASTENFUNKTIONEN DER FERNBEDIENUNG



DE

1.  (POWER): Einschalten oder auf Standby schalten.
2.  (MUTE): Ton ein- oder stummschalten.
3. Zifferntasten 0–9: Programmauswahl oder Passwordeingabe.
4. DTV/ATV: Umschalten zwischen DTV- (digitales Fernsehen) und ATV-Modus (analoges Fernsehen).
5. RETURN: Zurück zum zuletzt angezeigten Sender.
6. S.MODE: Auswahl eines Audiomodus.
7. SLEEP: Programmierung des automatischen Standby-Betriebs.
8. MTS: Auswahl der Audiosprache.
9. P.MODE: Auswahl eines Bildmodus.
10. MENU: Zugriff auf das Einstellungsmenü auf dem Bildschirm. Zum Verlassen erneut drücken.
11. SOURCE: Auswahl der Wiedergabequelle.
12.  : Bewegen des Cursors auf dem Bildschirm.
13. EXIT (Verlassen): Das Menü verlassen.
14. INFO: Anzeigen der Informationen zum laufenden Programm.
15. VOL +/- : Einstellen der Lautstärke.
16. TV/RADIO: Umschalten zwischen TV und RADIO.
17.  : Schneller Rücklauf / Anzeigen des elektronischen Programmführers.
18.  : Wiedergabe / Pause / Laufendes Programm anhalten (Timeshift).
19.  : Zurück zur vorigen Spur / Teletext ausblenden.
20.  : Wiedergabe oder Aufnahme stoppen / Auswahl des Anzeigemodus der Aufnahmen.
21. SIZE: Teletext-Bildgröße anpassen. Einmal drücken, um bis zum oberen Bildschirmrand zu erweitern. Zweimal drücken, um bis zum unteren Bildschirmrand zu erweitern.
22. REVEAL: Anzeigen versteckter Informationen, wie die Lösung auf Rätsel oder Puzzle. Erneut drücken, um diese Informationen wieder auszublenden.
23. rote/grüne/gelbe/blau TASTEN: Funktionstasten.
24. PR + / PR - : Nächster oder voriger Sender.
25. FAV/LIST: Senderliste anzeigen.
26.  : Schneller Vorlauf / Auswahl des Bildformats.
27. FREEZE: Standbild.
28.  : Zur nächsten Spur / Teletext-Unterseiten anzeigen (falls vorhanden).
29. SUBTITLE: Zugang zum Menü Untertitel.
30. HOLD: Aktuelle Teletext-Seite nicht aktualisieren. Erneut drücken, um die Seite wieder freizugeben.
31. TEXT: Teletext aktivieren oder deaktivieren.
32. REC LIST: Zur Liste der PVR-Aufnahmen.
33. REC: Live-Aufnahme beginnen.

Batterien in die Fernbedienung einsetzen

Den Deckel auf der Rückseite der Fernbedienung öffnen.

Setzen Sie die Batterien in das Fach ein und halten dabei die Angaben zur Polarität „+“ und „-“ ein.

Setzen Sie den Deckel wieder auf.

Die Fernbedienung ausrichten

Richten Sie die Fernbedienung in einem 60°-Winkel auf den Infrarotsensor auf der Vorderseite des Fernsehers, damit dieser die übertragenen Informationen empfangen kann.

- Die Reichweite der Fernbedienung beträgt 5 Meter.
- Vergewissern Sie sich, dass sich keine Hindernisse zwischen der Fernbedienung und dem Infrarotsensor befinden und kein Sonnenlicht oder eine sonstige Lichtquelle sich auf dem Infrarotsensor widerspiegelt.
- Die Fernbedienung wird mit 2 Batterien vom Typ AAA LR03 1,5 V betrieben. Wir empfehlen Ihnen, ausschließlich Alkalibatterien zu verwenden. Wenn Sie vorhaben, die Fernbedienung längere Zeit nicht zu benutzen (über einen Monat), sollten Sie die Batterien entnehmen.
- Gebrauchte Batterien müssen sicher entsorgt werden. Geben Sie diese an den entsprechenden Sammelcontainern ab um die Umwelt zu schützen.

MONTAGE DES STANDFUSSES

Decken Sie eine ebene und stabile Fläche mit einem weichen Tuch ab. Legen Sie das Gerät mit der Vorderseite nach unten flach auf das Tuch.

Entnehmen Sie den Standfuß der Verpackung und befestigen Sie diesen an der Geräteunterseite, so wie dies nachstehend abgebildet ist.

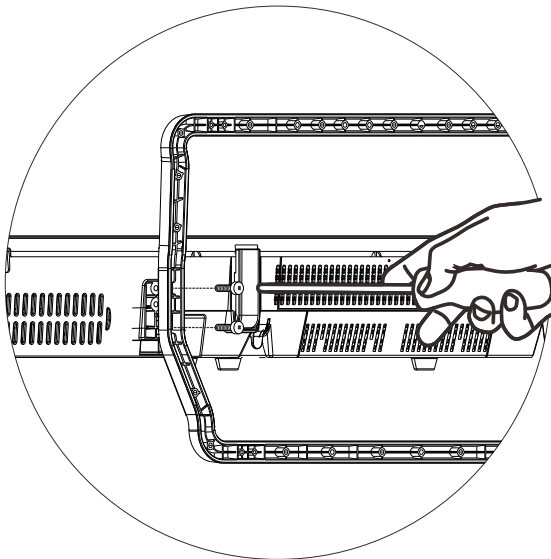

Ziehen Sie die vier Schrauben mit einem Schraubenzieher fest. Ziehen Sie sie nicht übermäßig fest an, damit die Teile aus Kunststoff nicht beschädigt werden.

Anschluss mit einem HDMI-Kabel

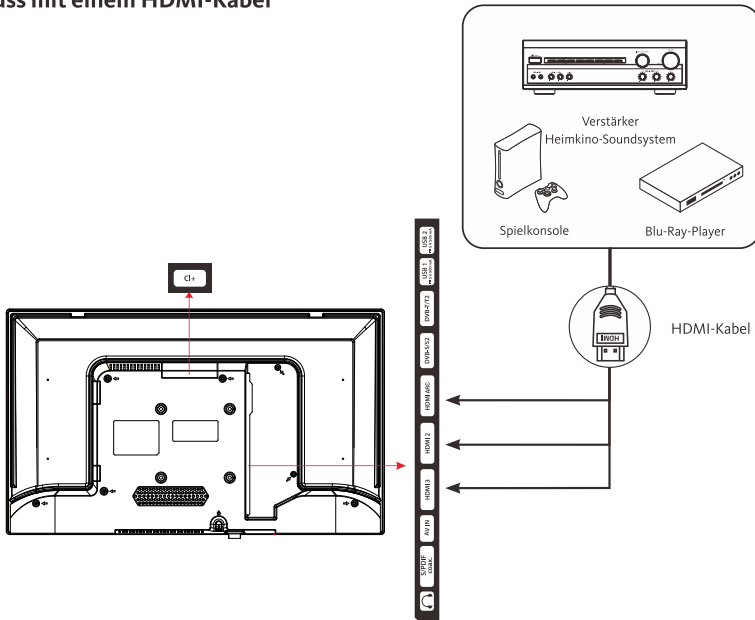

Der HDMI-Anschluss überträgt ausschließlich digitale Signale. Wenn Ihr Gerät (DVD-Player, Decoder...) mit einer HDMI-Buchse ausgestattet ist, empfehlen wir Ihnen, diesen Anschlussmodus zu verwenden, um eine optimale Videoqualität zu erhalten.

Wählen Sie die Quelle HDMI1, HDMI2 oder HDMI3, indem Sie die Taste SOURCE auf der Fernbedienung drücken und mit der Taste ENTER bestätigen.

Wenn Sie ein HDMI-Kabel verwenden, empfängt der Fernseher gleichzeitig Video- und Audiosignale. Es ist kein Kabel für den Audioanschluss erforderlich.

Anschluss mit einem Kompositkabel

Sie können einen Videorekorder, DVD-Player oder einen Decoder an Ihr Fernsehgerät anschließen.

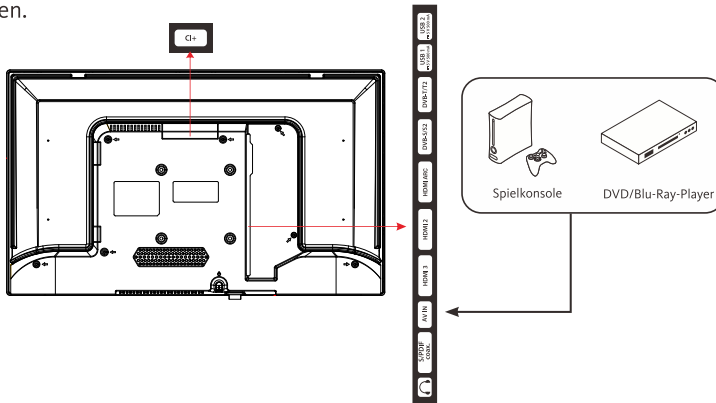

Anschluss mit einem Koaxialkabel

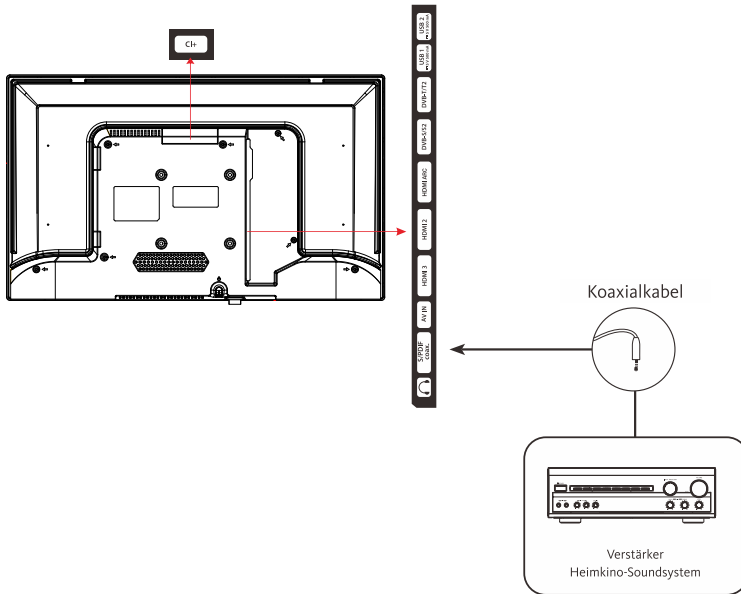

- Verbinden Sie den koaxialen Ausgang des Fernsehers mit dem koaxialen Eingang des Audioverstärkers über ein Koaxialkabel.
- Drücken Sie die Taste POWER, um den Fernseher mit den externen Geräten einzuschalten.
- Bringen Sie Ihren Audioverstärker in den Eingangsmodus Koaxial. Nehmen Sie auf die Bedienungsanleitung Ihres Audioverstärkers Bezug.

Verwendung des USB/PVR-Ports

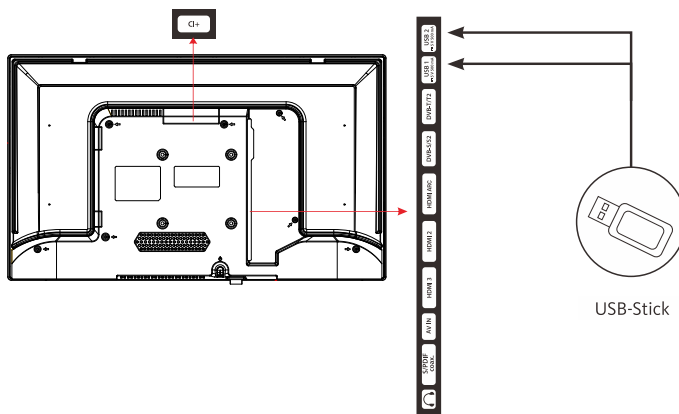

- Der Fernseher besitzt zwei USB-Ports, die zur Wiedergabe von Videos, Bildern oder Musik dienen.
- Damit lässt sich auch eine laufende Sendung aufzeichnen.
- Wählen Sie die Medienquelle Media1 oder Media2, indem Sie auf der Fernbedienung die Taste SOURCE drücken und mit der Taste ENTER bestätigen.

Anschluss eines CI-Moduls

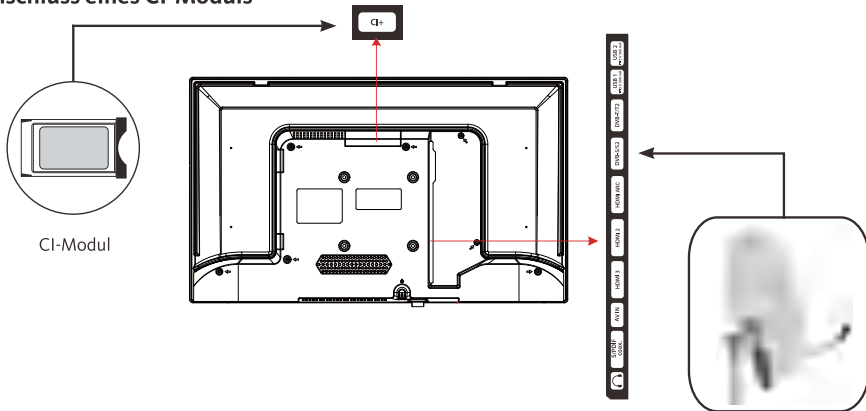

Um den PCMCIA-Anschluss zu nutzen, trennen Sie Ihren Fernseher vom Stromnetz und stecken dann Ihr Modul in den Schlitz.

Verbinden Sie anschließend Ihre Chipkarte (nur Typ I und Typ II) mit dem Modul.

In den meisten Fällen, müssen Sie sich ebenfalls mit dem DVB-S2-Eingang verbinden, um ein Signal zu empfangen.

Weitere Details entnehmen Sie bitte der zu Ihrem Modul gehörigen Bedienungsanleitung.

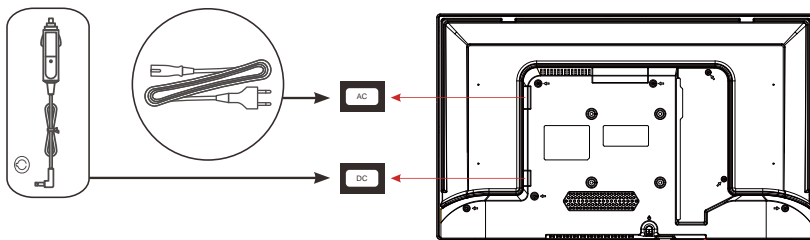

Schließen Sie das Netzteil an (beide Optionen):

1. Stecken Sie das 8-förmige Netzkabel in die Position des TV-AC-Eingangs und das andere Ende in eine AC-100-240V-Buchse.
2. Stecken Sie ein Ende des Autoladepfades in den DC-Eingang des Fernsehers und das andere Ende in den DC12V. Wenn die LED rot leuchtet, befindet sich der Fernseher im Standby-Modus.

ERSTE INSTALLATION

Schließen Sie die Stromversorgung und die Antenne an Ihren Fernseher an und schalten ihn dann ein. Wenn Sie Ihren Fernseher zum ersten Mal benutzen, erscheint auf dem Bildschirm das Menü für die Erstinstallation.

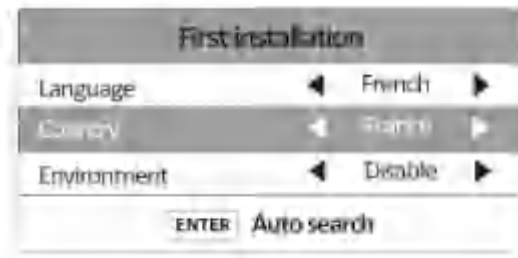

1. Drücken Sie die Tasten ▲, ▼, ◀, ▶, um die gewünschte Option auszuwählen. Wir empfehlen Ihnen, die Standardeinstellungen beizubehalten.
2. Navigieren Sie bis zur Zeile ENTER, um den zu verwendenden Tuner (Antenne, Kabel, Satellit) auszuwählen.
3. Führen Sie eine DTV-Suche für digitales Signal und eine ATV-Suche für ein analoges Signal durch. Wählen Sie den Tuner, der Ihrem Eingangssignal entspricht (diese sind: DVB-T = Antenne TNT / DVB-C = Kabeleingang / DVB-S = Satelliteneingang)."

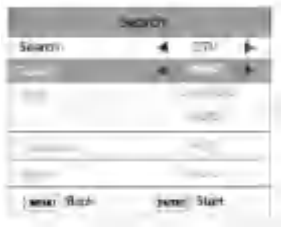

Antenne



Kabel

4. Wählen Sie mit den Tasten ▲, ▼, ◀, ▶ die gewünschte Option aus und drücken Sie die Taste ENTER, um nach Sendern zu suchen.
5. Drücken Sie während der Suche auf MENU, um diese zu unterbrechen.

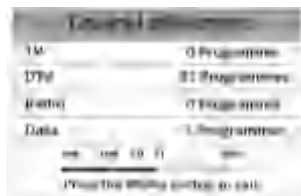

Antenne + Kabel

6. Am Ende der Suche speichert der Fernseher alle digitalen Sender und Radiostationen und zeigt den ersten gespeicherten Sender der Liste an.

BASISFUNKTIONEN

Den Fernseher einschalten oder auf Standby schalten

Dieser Fernseher ist entweder in Betrieb oder im Standby. Er kann nicht ganz ausgeschaltet werden. Wenn Sie Ihren Fernseher über einen längeren Zeitraum nicht verwenden möchten, ziehen Sie das Stromkabel aus der Steckdose.

- Den Fernseher einschalten

Stellen Sie sicher, dass das Stromkabel mit einer Steckdose verbunden ist.

Drücken Sie auf der Fernbedienung oder am Fernseher die Taste  (Power). Die Ampel wurde vom Erlöschen zur roten Ampel.

- Den Fernseher auf Standby schalten

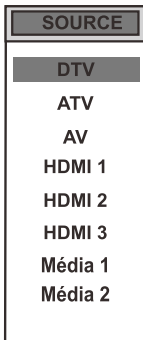

Drücken Sie auf der Fernbedienung oder am Fernseher die Taste  (Power). Die Kraftanzeige wird von Rot auf Erlöschen.

Auswahl der Quelle



Nachdem die externen Systeme an Ihren Fernseher angeschlossen sind, können Sie zwischen Ihren verschiedenen Eingangsquellen umschalten: DTV, ATV (analog), AV, HDMI 1, HDMI 2, HDMI 3, Media1, Media2.

Drücken Sie die Taste SOURCE der Fernbedienung.

Verwenden Sie dann die Tasten  oder  der Fernbedienung, um einen Eingang zu markieren und drücken Sie dann die Taste ENTER der Fernbedienung, um zu bestätigen.

Einstellung der Lautstärke

Drücken Sie die Tasten VOL+ oder VOL- auf Ihrer Fernbedienung, um die Lautstärke nach Wunsch einzustellen.

Wenn Sie den Ton abschalten möchten, drücken Sie die Taste  (Mute) auf Ihrer Fernbedienung. Drücken Sie erneut die Taste  um diese Funktion wieder aufzuheben.

Programmauswahl

Drücken Sie die Taste PR+ oder PR- auf der Fernbedienung, um den Sender zu wechseln.

Sie können den gewünschten Fernsehsender direkt auswählen, indem Sie die Tasten 1, 2, 3 ... der Fernbedienung drücken. Um beispielsweise den Sender 12 auszuwählen, drücken Sie zuerst die Taste 1 und dann die Taste 2.



Anzeige der Programmliste

Während Sie einen Sender anschauen, drücken Sie die Taste ENTER, um die Liste der gespeicherten Sender aufzurufen.

Anzeige von Informationen zur Sendung

Während Sie einen Sender anschauen, können Sie zusätzliche Informationen zur laufenden Sendung aufrufen (insbesondere die Vorstellung des Programms). Drücken Sie die Taste DISPLAY, um darauf zuzugreifen.

Wenn Sie ein TNT-Programm ansehen, drücken Sie die Taste EPG, um Informationen wie die Liste der Sendungen, die Anfangs- und Endzeiten der Programme anzuzeigen.

Auswahl der Programm-Favoriten

Drücken Sie die Taste FAV/LIST, um die Liste mit Ihren Lieblingssendern anzuzeigen.

Drücken Sie die Tasten ▲, ▼, ◀, ▶, um die Favoritenliste auszuwählen und die Taste ENTER, um sie anzuzeigen. Drücken Sie dann auf EXIT um das Auswahlmenü zu verlassen.

Anzeige der Untertitel

Drücken Sie die Taste SUBTITLE, um die Untertitel im TNT-Modus zu aktivieren oder zu deaktivieren. Die Untertitel werden nicht angezeigt, wenn „Deaktiviert“ ausgewählt wurde.

Automatischer Standby-Betrieb des Fernsehers

Sie können eine Dauer festlegen, nach der der Fernseher automatisch in den Standby-Modus umschaltet.

Drücken Sie die Taste SLEEP der Fernbedienung, bis die gewünschte Dauer angezeigt wird: Deaktiviert, 15 Minuten, 30 Minuten, 45 Minuten, 60 Minuten, 90 Minuten, 120 Minuten oder 240 Minuten.

Auswahl des Klangmodus

Drücken Sie die Taste S.MODE, um den Klangmodus auszuwählen. Es sind folgende Optionen verfügbar : Benutzerdefiniert, Standard, Musik, Video, Sport.

Auswahl des Bildmodus

Drücken Sie die Taste P.MODE, um den Bildmodus auszuwählen. Es sind folgende Optionen verfügbar: Dynamisch, Standard, Sanft, Benutzerdefiniert.

Aufnahme auf einem USB-Datenträger

Nehmen Sie ein TNT-Programm auf einem externen USB-Datenträger auf, indem Sie die Taste REC drücken. Drücken Sie die Taste RECLIST, um die Liste der Aufnahmen des USB-Datenträgers anzuzeigen.

Anhalten des laufenden Programms (Timeshift)

Sie haben die Möglichkeit, eine laufende Sendung auf Pause zu stellen, indem Sie die Taste **▶||** drücken. Dieses Programm wird auf dem USB-Datenträger zwischengespeichert, aber nicht aufgezeichnet.

MENÜNAVIGATION

Nachdem Sie die Batterien in die Fernbedienung eingelegt haben, können Sie Ihren Fernseher einstellen, indem Sie mit den Tasten **▲, ▼, ◀, ▶, MENU, ENTER** und **EXIT** durch die verschiedenen Menüs navigieren.

Drücken Sie die Taste **MENU**, um das Konfigurationsmenü zu öffnen und anschließend die Tasten **◀** oder **▶**, um die verschiedenen Konfigurationsoptionen auszuwählen.

1. Drücken Sie die Taste **ENTER** oder **▼**, um auf ein Menü zuzugreifen.
2. Drücken Sie die Tasten **▲** oder **▼**, um ein Element auszuwählen.
3. Drücken Sie die Taste **▶**, um eine Einstellung auszuwählen oder vorzunehmen.
4. Falls Sie mehrere Sekunden lang keine Auswahl treffen, schließt sich das Hauptmenü automatisch.
5. Drücken Sie die Taste **MENU**, um zum Hauptmenü zurückzukehren oder die Taste **EXIT**, um das Menü zu verlassen.

Menü CANAL (Sender suchen)

Dieses Menü ermöglicht, die Sender automatisch oder manuell zu suchen.



DE

EINSTELLUNG AUTO

Diese Option ermöglicht, die empfangenen Sender automatisch einzustellen.

1. Wählen Sie Ihr Land mit den Tasten ◀ und ▶ aus.
2. Wählen Sie die Art der Suche mit den Tasten ◀ und ▶ aus: ATV+TNT (analog + digital), TNT (digital) oder ATV (analog).
3. Wählen Sie mit den Tasten ◀ und ▶ zwischen: DVBT (TNT) und DVBC (Kabel).
4. Drücken Sie die Taste ENTER, um mit der automatischen Suche der Sender zu beginnen.

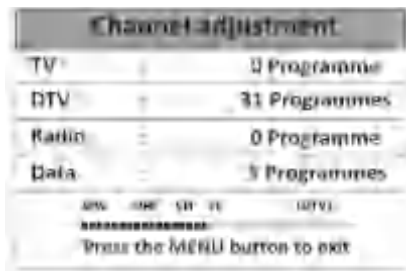

Während der Suche können Sie die Taste MENU drücken, um die automatische Einstellung zu unterbrechen und das Menü zu verlassen.

MANUELLE EINSTELLUNG (ATV)

Diese Option ermöglicht, die Sender manuell im analogen Modus einzustellen.

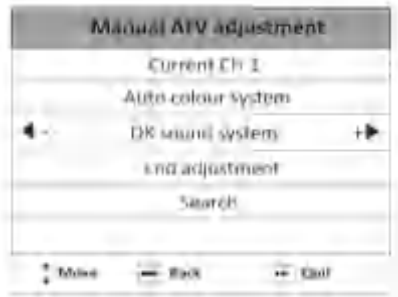

- Sendernummer: Drücken Sie die Tasten ◀ und ▶, um die Nummer des Senders von 1 bis 99 auszuwählen.
- Videoformat: Drücken Sie die Tasten ◀ und ▶, um das Videoformat auszuwählen: Auto, SECAM oder PAL.
- Audioformat: Drücken Sie die Tasten ◀ und ▶, um das Audioformat zu wechseln: DK, L oder BG.
- Feineinstellung: Drücken Sie die Tasten ◀ und ▶, um die Frequenz der Sender feiner einzustellen.
- Suche: Drücken Sie die Tasten ◀ und ▶, um die manuelle Suche zu starten.

MANUELLE EINSTELLUNG (DTV)

Diese Option ermöglicht Ihnen, die Sender manuell einzustellen.

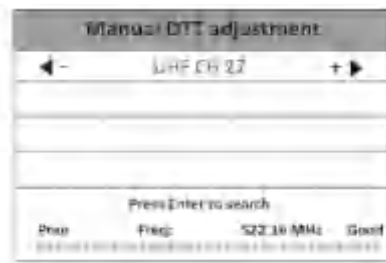

1. Wählen Sie den Kanal mit den Tasten ◀ und ▶ aus. Wenn „Kein Signal“ angezeigt wird, kann für diesen Kanal keine Suche gestartet werden.
2. Drücken Sie die Taste ENTER, um die Suche zu starten, wenn der Frequenzbalken angezeigt wird.
3. Die gefundenen Sender werden automatisch der bereits gespeicherten Senderliste hinzugefügt.

PROGRAMMÄNDERUNG

Mit dieser Funktion können Sie die Liste der Sender persönlich anpassen. Drücken Sie die Tasten ▲ oder ▼, um einen Sender in der Liste auszuwählen:



- **BLAUE TASTE:** Den ausgewählten Sender ignorieren. Ein Einfahrt-verboten-Symbol wird neben dem Sender angezeigt. Dieser kann nicht abgerufen werden. Drücken Sie erneut die blaue Taste, um die Einstellung zu löschen.
- **GELBE TASTE:** Den ausgewählten Sender verschieben.
- **ROTE TASTE:** Den ausgewählten Sender löschen.
- **FAV-TASTE:** Den ausgewählten Sender den Favoriten hinzufügen. Ein Herz wird neben der Nummer des Senders angezeigt. Wenn der aktuelle Sender bereits den Favoriten angehört, drücken Sie erneut die Taste FAV, um diesen aus den Favoriten zu löschen.

KALENDER

Drücken Sie die Taste ENTER, um auf die Liste der für den USB-Datenträger programmierten Aufnahmen anzuzeigen.



Sie können folgende Tasten drücken:

- die blaue Taste, um die Programmierung zu bearbeiten;
- die gelbe Taste, um eine Programmierung hinzuzufügen;
- die rote Taste, um eine Programmierung zu löschen;
- die Taste EXIT, um das Menü zu verlassen.

INFORMATIONEN ZUM SIGNAL

Drücken Sie die Taste ENTER, um die Informationen zur Signalstärke anzuzeigen.

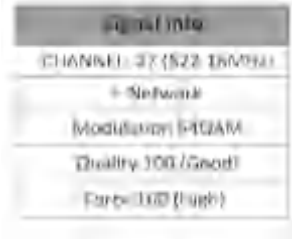

INFORMATIONEN ZUM CI-MODUL

Drücken Sie die Taste ENTER, um auf das Menü des CI-Moduls zuzugreifen, wenn dieses mit dem Fernseher verbunden wird.

Menü BILD

Mit diesem Menü lassen sich der Kontrast, die Helligkeit, die Farbe, die Schärfe, der Farbton, die Farbtemperatur, das Bildformat, die Geräuschreduzierung usw. einstellen.

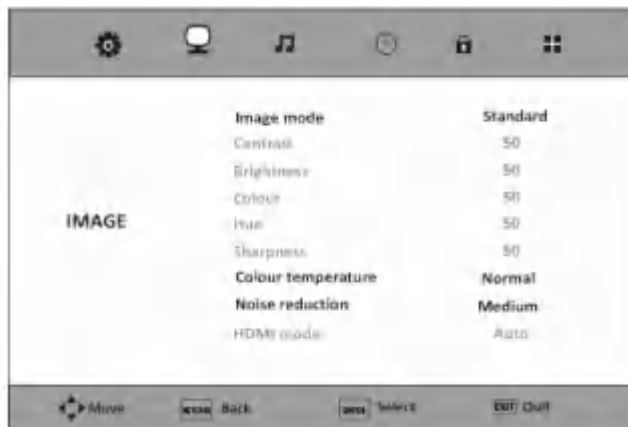

BILDMODUS

In diesem Modus können Sie Bildeinstellungen vornehmen.



1. Drücken Sie die Taste MENU und anschließend ►, um das Menü Bild auszuwählen.
2. Drücken Sie die Taste ENTER oder ▼, um Bildmodus auszuwählen.
3. Drücken Sie die Taste ►, um einen der folgenden Modi auszuwählen:

Dynamisch -> Standard -> Sanft -> Benutzerdefiniert

4. Drücken Sie die Taste MENU, um zum Hauptmenü zurückzukehren oder die Taste EXIT, um das Menü zu verlassen.
- **Standard:** Dieser Modus wird im Allgemeinen in einer Umgebung mit gleichbleibender Helligkeit eingesetzt.
 - **Sanft:** Dieser Modus ist ideal für dunkle Umgebungen. Die Helligkeit ist höher als bei den anderen Modi.
 - **Dynamisch:** Dieser Modus ist ideal für Räume mit greller Beleuchtung: Die Helligkeits-, Farb- und Schärfereinstellungen sind schwächer als bei den anderen Modi.
 - Wenn Sie den Modus **Benutzerdefiniert** auswählen, können Sie Kontrast, Helligkeit, Farbe und Bildschärfe individuell einstellen.

KONTRAST

Diese Option regelt den Weißanteil des Bildes. Erhöhen Sie den Kontrast um die weißen Bereiche im Bild anzupassen oder verringern Sie den Kontrast um die schwarzen Bereiche im Bild anzupassen.

HELLIGKEIT

Diese Option regelt die Helligkeit des Bildes. Wenn Sie die Helligkeit erhöhen, werden die dunklen Teile im Bild heller. Wenn Sie die Helligkeit verringern, werden die blassen Bereiche im Bild dunkler.

FARBE

Diese Option regelt die Sättigungsstufe des Bildes.

FARBBALANCE

Diese Option ermöglicht, die Farbbalance zwischen Rot und Grün einzustellen.

BILDSCHÄRFE

Diese Option regelt die Bildschärfe. Erhöhen Sie die Einstellung für schärfere Bilder oder reduzieren Sie diese für sanftere Umrisse.

FARBTEMPERATUR

Diese Option ermöglicht, die Farbtemperatur einzustellen.



1. Drücken Sie die Taste MENU und anschließend ◀ und ▶, um das Menü Bild auszuwählen.
2. Drücken Sie die Taste ENTER oder ▼ und wählen Sie anschließend mit der Taste ▶ Farbtemperatur aus.
3. Drücken Sie auf ◀ oder ▶, um die gewünschte Farbtemperatur auszuwählen:

Kalt -> Normal -> Warm

4. Drücken Sie die Taste MENU, um zum Hauptmenü zurückzukehren oder die Taste EXIT, um das Menü zu verlassen.

RAUSCHUNTERDRÜCKUNG

Diese Option ermöglicht, die Rauschbildung beim Fernsehen zu unterdrücken.



1. Drücken Sie die Taste MENU und anschließend ►, um das Menü Bild auszuwählen.
2. Drücken Sie die Taste ENTER oder ▼ und wählen Sie anschließend mit der Taste ► Rauschunterdrückung aus.
3. Drücken Sie auf ▲ oder ▼, um die Rauschunterdrückung einzustellen:

Deaktiviert -> Niedrig -> Mittel -> Hoch -> Standard

4. Drücken Sie die Taste MENU, um zum Hauptmenü zurückzukehren oder die Taste EXIT, um das Menü zu verlassen.

HDMI-MODUS

Diese Option ermöglicht, das per HDMI mit dem Fernseher verbundene Peripheriegerät (Audio-/Videogerät oder PC) auszuwählen.

Menü AUDIO

Mit diesem Menü lässt sich der Audio-Modus der Tonspur einstellen.



MODUS AUDIO



1. Drücken Sie die Taste MENU und anschließend ◀ und ▶, um das Menü Audio auszuwählen.
2. Drücken Sie die Taste ENTER oder ▼, um den Audiomodus auszuwählen.
3. Drücken Sie die Taste ▶, um einen der folgenden Modi auszuwählen:

Standard -> Musik -> Film -> Sport -> Benutzerdefiniert

4. Drücken Sie die Taste MENU, um zum Hauptmenü zurückzukehren oder die Taste EXIT, um das Menü zu verlassen.

Wenn Sie den Modus **Benutzerdefiniert** auswählen, können Sie die Klangeinstellung individuell vornehmen.

HÖHENREGLER

Mit dieser Funktion können Sie die Höhereinstellung vornehmen.

TIEFENREGLER

Mit dieser Funktion können Sie die Tiefeneinstellung vornehmen.

BALANCE

Mit dieser Option können Sie die Balance zwischen dem rechten und dem linken Lautsprecher anpassen.

1. Drücken Sie die Taste MENU und anschließend ►, um das Menü Audio auszuwählen.
2. Drücken Sie die Taste ENTER oder ▼ und wählen Sie anschließend mit der Taste ► Balance aus.
3. Drücken Sie auf ◀ oder ►, um die Balance der Lautsprecher einzustellen.
4. Drücken Sie die Taste MENU, um zum Hauptmenü zurückzukehren oder die Taste EXIT, um das Menü zu verlassen.

AUTO-LAUTSTÄRKE

Mit dieser Funktion können Sie eine gleichmäßige Lautstärkestufe beibehalten, wenn Sie den Sender wechseln, um starke Schwankungen zu vermeiden.

1. Drücken Sie die Taste MENU und anschließend ►, um das Menü Audio auszuwählen.
2. Drücken Sie die Taste ENTER oder ▼ und wählen Sie Auto-Lautstärke mit der Taste ► aus.
3. Drücken Sie die Taste ◀ oder ►, um die automatische Lautstärke zu aktivieren oder zu deaktivieren.
4. Drücken Sie die Taste MENU, um zum Hauptmenü zurückzukehren oder die Taste EXIT, um das Menü zu verlassen.

DIGITALAUSGANG

Diese Funktion ermöglicht, den digitalen Audioausgang im Modus PCM oder Auto zu deaktivieren oder einzustellen.

1. Drücken Sie die Taste MENU und anschließend ►, um das Menü Audio auszuwählen.
2. Drücken Sie die Taste ENTER oder ▼ und wählen Sie den Digitalausgang mit der Taste ► aus.
3. Drücken Sie die Taste ◀ oder ►, um den SPDIF-Modus zu aktivieren oder zu deaktivieren.
4. Drücken Sie die Taste MENU, um zum Hauptmenü zurückzukehren oder die Taste EXIT, um das Menü zu verlassen.

AD-SCHALTUNG

Die Audiodeskription entspricht einer zusätzlichen Tonspur, die Hör- und Sehbehinderten vorbehalten ist. Die Bildbeschreibung ist gleichzeitig zum Programm während den natürlichen Pausen zu hören (und manchmal während den Dialogen, falls dies nötig sein sollte). Diese Funktion ist nur mit kompatiblen Sendern verfügbar.

1. Drücken Sie die Taste MENU und anschließend ►, um das Menü Audio auszuwählen.
2. Drücken Sie die Taste ENTER oder ▼ und wählen Sie anschließend Audiodeskription mit der Taste ► aus.
3. Drücken Sie die Taste ◀ oder ►, um diese Funktion zu aktivieren oder zu deaktivieren und die Lautstärke dieser von Hand einzustellen.
4. Drücken Sie die Taste MENU, um zum Hauptmenü zurückzukehren oder die Taste EXIT, um das Menü zu verlassen.

Menü UHRZEIT



UHRZEIT

Das Datum und die Uhrzeit werden automatisch während der Sendersuche eingestellt.

ZEITZONE

Diese Option ermöglicht, die Zeitzone mit den Tasten ◀ und ► auszuwählen.



SLEEP-TIMER

Diese Funktion ermöglicht eine Dauer (15, 30, 45, 60, 90, 120, 240 Minuten) auszuwählen, nach der der Fernseher automatisch in den Standby-Modus umschaltet. Sie können diese Funktion auch deaktivieren (Off).



AUTOMATISCHES STANDBY

Diese Funktion ermöglicht, das automatische Standby des Fernsehers zu programmieren, sofern die Fernbedienung mehr als 2, 3 oder 4 Stunden nicht betätigt wird. Sie können diese Funktion auch deaktivieren.



OSD-ZEITSCHALTUHR

Diese Funktion ermöglicht, die Anzeigedauer (5 bis 30 Sekunden) des Menüs auf dem Bildschirm festzulegen.



MENÜ SPERRE

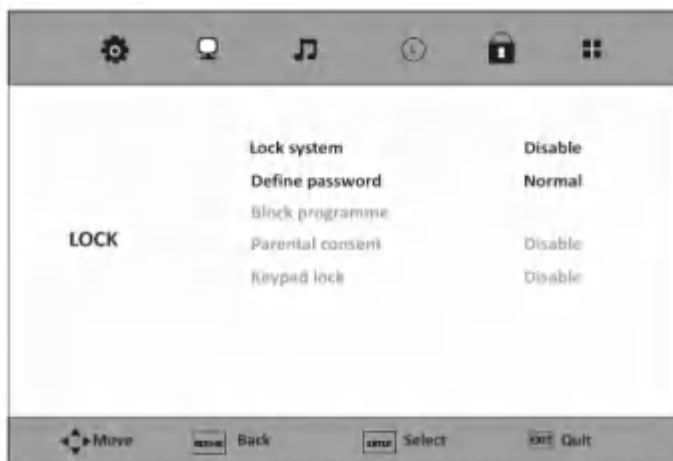

SYSTEMSPERRE

Diese Funktion ermöglicht, Sender oder die Tastatur mit einem Passwort zu sperren. Wird diese aktiviert, ist für alle Aktionen ein Passwort nötig. Dieses lautet standardmäßig 8888.



1. Geben Sie mit den Zifferntasten „0–9“ das alte Passwort ein.
2. Geben Sie mit den Zifferntasten das neue Passwort ein.
3. Bestätigen Sie mit den Zifferntasten das neue Passwort und kehren Sie zum Menü Sperre zurück.
4. Drücken Sie die Taste MENU, um zum Hauptmenü zurückzukehren oder die Taste EXIT, um das Menü zu verlassen.

SENDER SPERREN

Sie können beliebige Sender sperren, indem Sie auf die grüne Taste drücken. Ein Vorhängeschloss wird angezeigt. Wählen Sie diesen Sender erneut aus und drücken Sie die grüne Taste, um die Sperre aufzuheben.



ELTERNSPERRE

Diese Funktion ermöglicht, den unbefugten Zugriff von Kindern auf bestimmte, nicht altersgerechte Programme durch ein Passwort zu verweigern. Wählen Sie hierfür die gewünschte Altersgruppe aus (von 4 bis 18 Jahren) oder deaktivieren Sie die Funktion.



TASTENSPERRE

Diese Funktion ermöglicht, die Tasten des Fernsehers zu sperren. Aktivieren Sie hierfür die Systemsperre.

Menü EINSTELLUNGEN

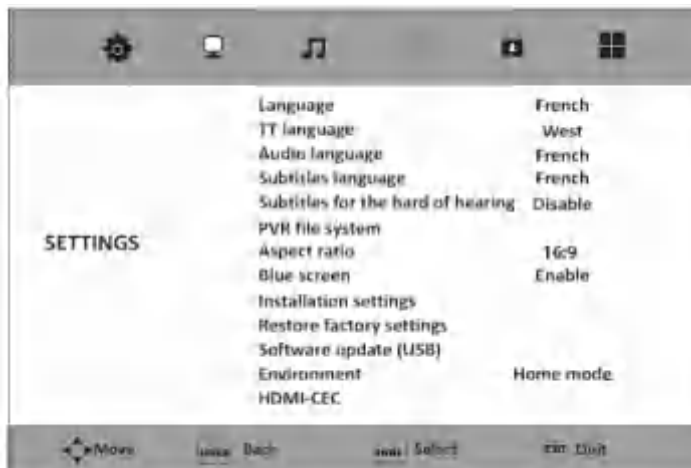

SPRACHE

Diese Funktion ermöglicht, die Menüsprache (Englisch, Französisch ...) auszuwählen.

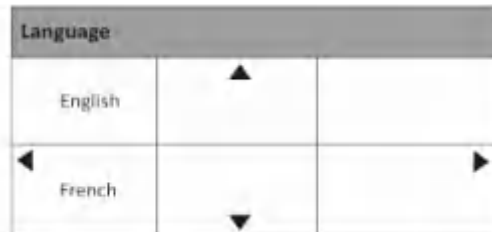

1. Drücken Sie die Taste MENU und anschließend ►, um auf das Menü Konfiguration zuzugreifen.
2. Drücken Sie die Taste ▼ und wählen Sie anschließend die Sprache mit der Taste ► aus.
3. Drücken Sie die Taste ENTER, um zu bestätigen und die anderen Optionen des Menüs Sprache anzuzeigen.

TT-SPRACHE (TELETEXT)

Diese Funktion ermöglicht, die Audiosprache einzustellen (nur im TNT-Modus).



AUDIOSPRACHE

1. Drücken Sie die Taste ▼, um die Audiosprache auszuwählen und bestätigen Sie mit ENTER.
2. Drücken Sie die Tasten ◀ oder ▶, um die gewünschte Audiosprache auszuwählen.
3. Drücken Sie die Taste ENTER, um zu bestätigen.
4. Drücken Sie die Taste MENU, um zum Hauptmenü zurückzukehren oder die Taste EXIT, um das Menü zu verlassen.

UNTERTITELSPRACHE

1. Drücken Sie die Taste ▼, um die Sprache der Untertitel auszuwählen und bestätigen Sie mit ENTER.
2. Drücken Sie die Tasten ◀ oder ▶, um die gewünschte Sprache der Untertitel auszuwählen.
3. Drücken Sie die Taste ENTER, um zu bestätigen.
4. Drücken Sie die Taste MENU, um zum Hauptmenü zurückzukehren oder die Taste EXIT, um das Menü zu verlassen.

UNTERTITEL FÜR HÖRGESCHÄDIGTE

Diese Option ermöglicht, die Untertitel für Gehörlose und Hörgeschädigte zu aktivieren oder zu deaktivieren (nur im TNT-Modus).

PVR-DATEISYSTEM

Diese Funktion ermöglicht die Diagnose und Formatierung des USB-Datenträgers (im Format FAT32) sowie die Einstellung einer Aufnahmedauer für Live-Programme.



.Auswahl der Partition

Wenn Ihr Datenträger in mehrere Partitionen unterteilt ist, können Sie die Partition auswählen, an der Sie Einstellungen vornehmen möchten. Wählen Sie mit der Taste ▶ FESTPLATTE AUSWÄHLEN und drücken Sie die Taste ENTER. Wählen Sie anschließend die gewünschte Partition mit den Tasten ▲ oder ▼ aus.

.Analyse des USB-Datenträgers

Wählen Sie mit den Tasten ▲ und ▼ PVR-DATENTRÄGER ANALYSIEREN aus und drücken Sie die Taste ENTER, um die Analyse zu starten. Wird KORREKT mit der Schreibgeschwindigkeit angezeigt, können Sie den Datenträger verwenden. Wird FEHLER angezeigt, ist der Datenträger nicht kompatibel.

.Formatieren des USB-Datenträgers

Wählen Sie mit den Tasten ▲ und ▼ FORMAT aus und drücken Sie die Taste ENTER. Drücken Sie die Taste ►, um die Formatierung zu starten. Achtung: Dieser Vorgang löscht alle, auf dem USB-Datenträger gespeicherten, Daten!

.Festlegen einer Live-Aufzeichnungsdauer

Wählen Sie mit den Tasten ▲ und ▼ AUFZEICHNUNGSDAUER aus und drücken Sie die Tasten ◀ oder ▶, um die maximale Aufzeichnungsdauer (1 bis maximal 6 Stunden) festzulegen.

BILDFORMAT



Diese Funktion ermöglicht, das Bildformat auszuwählen: Auto, 4:3, 16:9, Zoom1 oder Zoom2.

BLAUER BILDSCHIRM

Diese Funktion ermöglicht, den blauen Hintergrund für bestimmte Bilder zu aktivieren oder zu deaktivieren.

ERSTE INSTALLATION

Diese Funktion ermöglicht, die erste Installation des Fernsehers zu wiederholen.

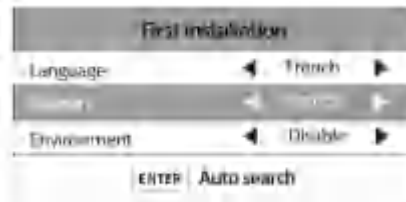

RÜCKKEHR AUF DIE WERKSEINSTELLUNGEN

Diese Funktion ermöglicht, die Einstellungen des Fernsehers auf die Werkseinstellungen zurückzusetzen.

SOFTWARE-UPDATE (USB)

Wählen Sie diese Funktion aus, um mit einem USB-Wechseldatenträger ein Update an Ihrem Fernseher vorzunehmen.

UMGEBUNG

Wählen Sie den Modus Geschäft oder Home mit den Tasten ◀ oder ▶ aus. Der Modus Geschäft richtet sich an Verkaufsstellen. Er eignet sich für die Installation in Geschäften. Wählen Sie den Modus Home aus, um alle Funktionen des Fernsehers in Ihrem Heim nutzen zu können.

HDMI-CEC

Diese Funktion ermöglicht, HDMI-CEC-kompatible Geräte mit der Fernbedienung des Fernsehers über den HDMI-Anschluss zu steuern.

WIEDERGABE EINES USB-DATENTRÄGERS

- Drücken Sie die Taste SOURCE, um die verfügbaren Quellen anzuzeigen.
- Drücken Sie die Tasten ▲ oder ▼, um MEDIA1 oder MEDIA2 auszuwählen und drücken Sie die Taste ENTER, um auf den Abschnitt Multimedia zuzugreifen.
- Drücken Sie die Tasten ◀ oder ▶, um die gewünschte Option auszuwählen: Foto, Musik, Film oder Text.



• Ein Foto anzeigen

Drücken Sie die Tasten ◀ oder ▶, um den Fotomodus auszuwählen und bestätigen Sie mit ENTER.



Wählen Sie eine Fotodatei in der Liste mit den Tasten ◀ und ▶ aus und bestätigen Sie mit ENTER, um das Foto anzuzeigen. Wenn mehrere Fotos auf dem Datenträger vorhanden sind, werden diese automatisch als Diashow angezeigt.

Während der Wiedergabe verfügbare Optionen:



- Drücken Sie die Taste ENTER, um auf die Menüleiste (Wiedergabe, Wiederholen, Liste, Infos, Drehung, Zoom, Verschieben) zuzugreifen.

- Drücken Sie die Taste ▶|| (Pause), um das Foto auf dem Fernseher einzufrieren. Drücken Sie erneut die Taste ▶|| (Wiedergabe), um die Diashow wieder zu starten.

- Drücken Sie die Tasten ◀◀ (Zurück) und ▶▶ (Weiter) auf der Fernbedienung, um die Fotos zu durchblättern.

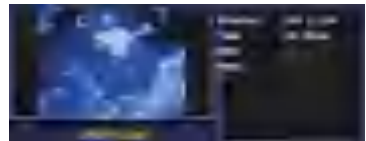

- Drücken Sie die Tasten ◀ oder ▶ der Fernbedienung, um das Bild um bis zu 360° zu drehen.

- Drücken Sie die Taste EXIT oder ■, um zur Liste der Fotos zurückzukehren.

- Die Informationen einer Fotodatei werden ebenfalls einige Sekunden nach der Auswahl dieser angezeigt, ohne dass Sie die Taste ENTER drücken müssen.

- **Wiedergabe einer Audiodatei**

Drücken Sie die Tasten ◀ oder ▶, um den Musikmodus auszuwählen und bestätigen Sie mit ENTER.



Während der Wiedergabe verfügbare Optionen:

- Drücken Sie die Taste ENTER, um auf die Menüleiste (Wiedergabe, Wiederholen, Liste, Infos, Drehung, Zoom, Verschieben) zuzugreifen.
- Drücken Sie die Taste ►|| (Pause), um die Wiedergabe anzuhalten. Drücken Sie erneut die Taste ►|| (Wiedergabe), um mit der Wiedergabe fortzufahren.
- Drücken Sie die Tasten ◀◀ (Zurück) und ▶▶ (Weiter) der Fernbedienung, um die Audiodateien zu durchlaufen.
- Drücken Sie die Tasten ◀◀ und ▶▶ der Fernbedienung, um die Geschwindigkeit zu erhöhen oder zu reduzieren (x2, x4, x8, x16).
- Am Ende der Wiedergabe einer Datei wird die nächste Datei automatisch abgespielt.
- Drücken Sie die Taste EXIT oder ■, um zur Liste der Audiodateien zurückzukehren.
- Die Informationen einer Audiodatei werden ebenfalls einige Sekunden nach der Auswahl dieser angezeigt, ohne dass Sie die Taste ENTER drücken müssen.

• Wiedergabe einer Videodatei

Drücken Sie die Tasten ◀ oder ▶, um den Videomodus auszuwählen und bestätigen Sie mit ENTER.



Wählen Sie eine Videodatei in der Liste mit den Tasten ◀ und ▶ aus und bestätigen Sie mit ENTER, um das Video abzuspielen.

Während der Wiedergabe verfügbare Optionen:

- Drücken Sie die Taste ENTER, um auf die Menüleiste (Wiedergabe, Wiederholen, Liste, Infos, Drehung, Zoom, Verschieben) zuzugreifen.

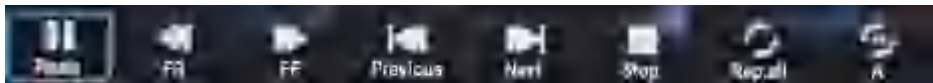

- Drücken Sie die Taste ▶|| (Pause), um die Wiedergabe anzuhalten. Drücken Sie erneut die Taste ▶|| (Wiedergabe), um mit der Wiedergabe fortzufahren.
- Drücken Sie die Tasten ◀◀ (Zurück) und ▶▶ (Weiter) auf der Fernbedienung, um die Videos zu durchblättern.
- Drücken Sie die Tasten ◀◀ und ▶▶ der Fernbedienung, um die Geschwindigkeit zu erhöhen oder zu reduzieren (x2, x4, x8, x16, x32).
- Am Ende der Wiedergabe einer Datei wird die nächste Datei automatisch abgespielt.

- Drücken Sie die Taste EXIT oder **■** , um zur Liste der Videodateien zurückzukehren.
- Die Informationen einer Videodatei werden ebenfalls einige Sekunden nach der Auswahl dieser angezeigt, ohne dass Sie die Taste ENTER drücken müssen.
- Drücken Sie die rote Taste, um die ausgewählte Datei zu löschen und bestätigen Sie mit **◀**.

• Abrufen einer Textdatei

Wählen Sie eine Videodatei in der Liste mit den Tasten **◀** und **▶** aus und bestätigen Sie mit ENTER, um das Video abzuspielen.

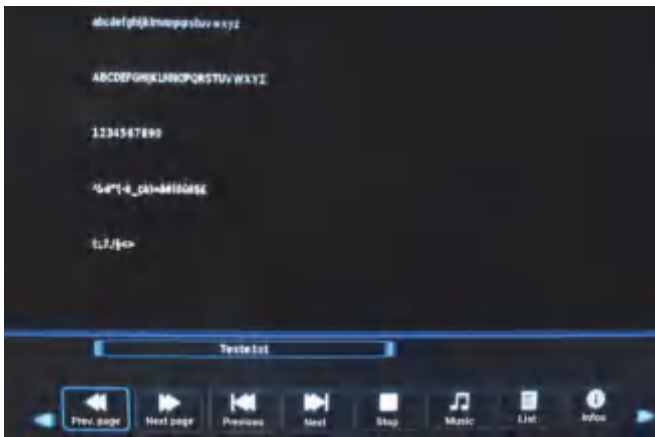

Während der Wiedergabe verfügbare Optionen:

- Drücken Sie die Taste ENTER, um auf die Menüleiste (Wiedergabe, Wiederholen, Liste, Infos, Drehung, Zoom, Verschieben) zuzugreifen.
- Drücken Sie die Tasten **◀◀** (Zurück) und **▶▶** (Weiter) der Fernbedienung, um die Textdateien zu durchblättern.
- Drücken Sie die Tasten **◀◀** und **▶▶** der Fernbedienung, um die vorherige oder nächste Seite anzuzeigen.
- Drücken Sie die Taste EXIT oder **■** , um zur Liste der Fotos zurückzukehren.

- Die Informationen einer Textdatei werden ebenfalls einige Sekunden nach der Auswahl dieser angezeigt, ohne dass Sie die Taste ENTER drücken müssen.
- Der Fernseher ist mit USB-Peripheriegeräten kompatibel, die mit den Dateisystemen FAT32 oder NTFS formatiert wurden. Wir raten Ihnen, das USB-Peripheriegerät mit Hilfe des Fernsehers zu formatieren, bevor Sie Ihre Daten darauf übertragen.
- Wir können die Kompatibilität (Funktionstauglichkeit und/oder Speisung des Bus) nicht für alle USB-Speicher-Peripheriegeräte garantieren und wir können nicht für jeglichen Datenverlust haftbar gemacht werden, der auftreten kann, wenn ein Peripheriegerät an dieses Gerät angeschlossen ist.
- Bei großen Dateien kann deren Wiedergabe durch das System eine gewisse Zeit in Anspruch nehmen.
- Es kann sein, dass manche USB-Peripheriegeräte nicht richtig erkannt werden.
- Je nach Inhalt kann die Wiedergabe oder Anzeige bestimmter Dateien nicht möglich sein, selbst wenn sie in einem kompatiblen Format vorliegen.





AUFNAHME AUF EINEM USB-DATENTRÄGER

Sie können ein TNT-Programm auf einem externen USB-Datenträger im Format FAT32 speichern.





• Eine Live-Aufnahme beginnen

Diese Funktion ermöglicht, ein aktuell ausgestrahltes TNT-Programm sofort aufzunehmen.

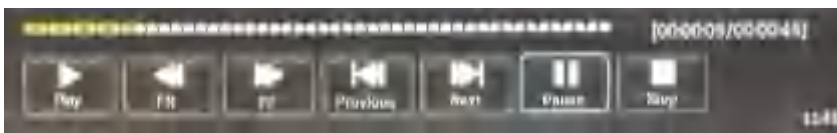
1. Verbinden Sie den USB-Datenträger (externe Festplatte oder USB-Stick) mit dem USB-Port des Fernsehers und drücken Sie die Taste  der Fernbedienung. Die Aufnahme beginnt.
2. Wählen Sie in der Menüleiste, die unten im Bildschirm angezeigt wird,  (Stopp) mit den Tasten  und  und drücken Sie auf ENTER, um die Aufnahme zu stoppen. Bestätigen Sie anschließend mit der Taste .



Sie können ebenfalls die  Taste Drücken Sie erneut die Taste , um mit der Aufnahme fortzufahren.

Hinweis: Manche USB-Peripheriegeräte weisen eine zu geringe Lese-/Schreibgeschwindigkeit auf, um für die Aufnahme verwendet werden zu können.

• Programmieren einer Aufnahme

1. Drücken Sie die Taste MENU, um auf das Menü Konfiguration und auf ENTER, um auf das Menü KANAL zuzugreifen.
2. Drücken Sie die Taste ▼, um auf das Untermenü KALENDER zuzugreifen. Der folgende Bildschirm wird auf dem Fernseher angezeigt.



3. Drücken Sie die gelbe Taste der Fernbedienung, um eine Programmierung hinzuzufügen.

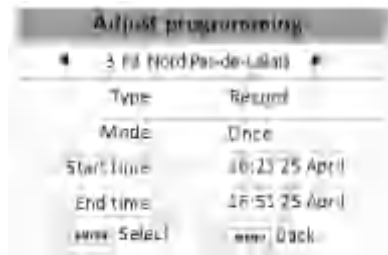

4. Stellen Sie die folgenden Optionen mit den Pfeiltasten ein:
 - Sender: Wählen Sie den aufzunehmenden Sender aus.
 - Typ: Wählen Sie je nach Wunsch Erinnerung oder Aufnahme aus.
 - Modus: Wählen Sie die Frequenz der Aufnahme aus (Einmal -> Täglich -> Wöchentlich).
 - Startzeit: Stellen Sie das Datum und die Startzeit der Aufnahme mit den Tasten ▲ und ▼ ein.
 - Endzeit: Stellen Sie das Datum und die Endzeit der Aufnahme mit den Tasten ▲ und ▼ ein.
5. Drücken Sie die Taste ENTER, um zu bestätigen. Greifen Sie auf die Liste der Aufnahmen zu, um sicherzustellen, dass das Symbol ® neben der entsprechenden Zeile aufgeführt wird.

6. Sie können ebenfalls eine der folgenden Tasten drücken:
 - die blaue Taste, um die Programmierung zu bearbeiten;
 - die gelbe Taste, um eine Programmierung hinzuzufügen;
 - die rote Taste, um eine Programmierung zu löschen;

• Abspielen einer Aufnahme

1. Drücken Sie die Taste SOURCE der Fernbedienung und wählen Sie Media1 oder Media2 aus. Drücken Sie die Taste ENTER, um zu bestätigen.
2. Wählen Sie den Modus VIDEO mit den Tasten ◀ und ▶ aus und bestätigen Sie mit ENTER.

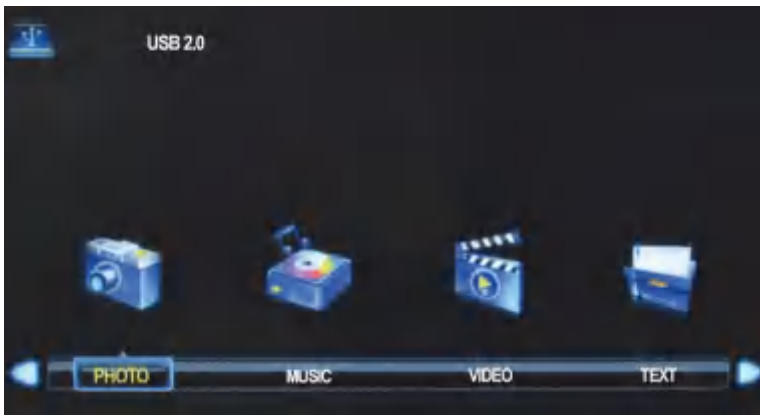

3. Wählen Sie die gespeicherte Datei im Ordner _MSTPVR aus und drücken Sie anschließend die Taste ENTER, um diese Datei im Vollbildmodus abzuspielen.
4. Drücken Sie die Taste ■ (Stopp), um die Wiedergabe zu unterbrechen und zur Liste der Aufnahmen zurückzukehren.

• Löschen einer Aufnahme

Wählen Sie eine Datei aus und drücken Sie die ROTE Taste der Fernbedienung, um nur die ausgewählte Datei zu löschen.

• Schließen der Aufnahmeliste

Drücken Sie die Taste EXIT oder SOURCE und wählen Sie die Quelle aus, auf die Sie zugreifen möchten.

ANHALTEN DES LAUFENDEN PROGRAMMS

Live-Sendungen können ganz nach Wahl angehalten werden (Timeshift). Dieses Programm wird auf dem USB-Datenträger zwischengespeichert, aber nicht aufgezeichnet.



• Pause

1. Verbinden Sie den USB-Datenträger (externe Festplatte oder USB-Stick) mit dem USB-Port des Fernsehers und drücken Sie die Taste ►|| der Fernbedienung.
2. Das Bild wird eingefroren und der Sekundenzähler wird unten rechts im Bildschirm angezeigt.

- Manche USB-Peripheriegeräte weisen eine zu geringe Lese-/Schreibgeschwindigkeit auf, um für diese Funktion verwendet werden zu können.
- Die Dauer der Pause ist je nach freiem Speicherplatz auf dem USB-Datenträger unterschiedlich.

• Erneute Wiedergabe

1. Drücken Sie die Taste ►||, um die Menüleiste im unteren Bereich des Bildschirms anzuzeigen.
2. Wählen Sie  anhand der Tasten ◀ oder ▶ aus, um die Wiedergabe ab dem Zeitpunkt fortzusetzen, zu dem die Pause aktiviert wurde.
3. Verwenden Sie die Tasten ◀◀ und ▶▶, um die Aufnahme zu durchlaufen. Sie können ebenfalls die Tasten ◀◀ und ▶▶ drücken, um das Programm im Zeitraffermodus anzusehen.
4. Drücken Sie die Taste ►|| der Fernbedienung, falls die Menüleiste nicht mehr zu sehen ist, um diese erneut anzuzeigen.

• **Pause aufheben**

Wählen Sie in der unten eingeblendeten Menüleiste ■ (Stopp) mit den Tasten ◀ oder ▶ aus und drücken Sie auf ENTER, um die Pause der Live-Sendung aufzuheben. Bestätigen Sie anschließend mit der Taste ◀.

ELEKTRONISCHER PROGRAMMFÜHRER



Der Fernseher verfügt über einen elektronischen Programmführer (EPG), der jedoch nur im digitalen Modus (TNT) verfügbar ist.

Der elektronische Programmführer enthält Informationen zu den Start- und Endzeiten der Programme sowie detaillierte Angaben zum ausgewählten Programm selbst.

Die Angaben des Programmführers werden automatisch aktualisiert, sobald neue Informationen vom Sender zur Verfügung gestellt werden. Werden keine Informationen vom Sender zu seinen Programmen bereitgestellt, wird „Keine Programinfos“ angezeigt.

Drücken Sie die Taste EPG der Fernbedienung, um den elektronischen Programmführer anzuzeigen.

Tasten der Fernbedienung	Funktionen
▲ oder ▼	Den Sender das Programm auswählen.
◀ oder ▶	Die Programme durchblättern.
OK	Rufen Sie das Programm direkt auf.
INFO	Zeigen Sie Informationen zum ausgewählten Programm an.
GELBE UND BLAUE TASTEN	Zeigen Sie die Programme der vergangenen und kommenden Tage an.

GRÜNE TASTE	Drücken Sie einmal die grüne Taste, um Informationen zum ausgewählten Programm anzuzeigen.
ROTE TASTE	Drücken Sie einmal die rote Taste, um eine Aufnahme zu programmieren. Das Symbol ® wird neben dem ausgewählten Programm angezeigt. Drücken Sie ein zweites Mal, um die Aufnahme zu verwerfen. Das Symbol ® wird ausgeblendet.
EXIT	Schließen Sie den elektronischen Programmführer.

MONTAGE EINER WANDHALTERUNG

- Wenden Sie sich an einen Techniker, um die Wandhalterung zu installieren. Der Hersteller kann nicht für Sach- oder Personenschäden haftbar gemacht werden, die auf die Installation durch den Kunden zurückzuführen sind.
- Achten Sie darauf, dass für Ihre Wand geeignete Befestigungsmittel eingesetzt werden.
- Bringen Sie Ihren Fernseher nur an einer Wand aus Ziegelstein oder Zement an.
- Achten Sie darauf, dass Kinder nicht am Fernseher hangeln und nicht versuchen ihn zu erklettern.
- Die Wandhalterung des Typs VESA wird separat verkauft. Nehmen Sie bei der Installation bitte auf die Anleitung Bezug, die mit Ihrer Wandhalterung geliefert wurde.

B = 100 mm

H = 100 mm

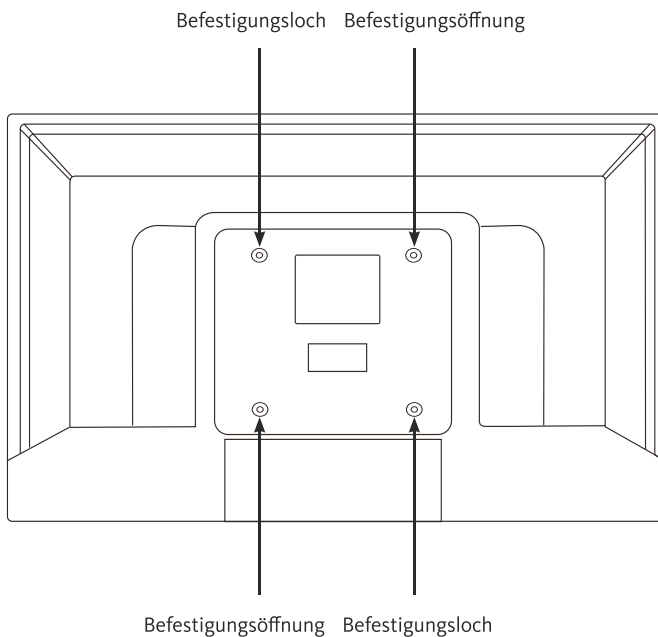

FEHLERBEHEBUNG

Bevor Sie sich an Ihren Kundendienst wenden, überprüfen Sie die folgenden grundlegenden Punkte.

Symptome	Mögliche Ursachen	Lösungen
Fehlende Stromversorgung.	Das Stromkabel ist mit keiner Steckdose verbunden.	Überprüfen Sie, dass das Stromkabel richtig mit einer Steckdose verbunden ist.
	Die Steckdose wird nicht mit Strom versorgt.	Verbinden Sie den Netzstecker mit einer anderen Steckdose, um sicherzustellen, dass diese funktioniert.
Kein Bild oder kein Ton.	Die Bildparameter sind falsch eingestellt.	Überprüfen Sie die Helligkeits- und Kontrast-Einstellungen des Fernsehbilds.
	Der Ton ist ausgeschaltet.	Überprüfen Sie, ob der Lautlosmodus aktiviert wurde.
	Der Fernseher ist nicht eingeschaltet.	Schalten Sie den Fernseher ein.
Kein DVB-T HD Sender oder Anzeige als Miniaturen.	Der Empfang von digitalen terrestrischen Fernsehkanälen (DVB-T) ist nur in den entsprechend abgedeckten Gebieten möglich. Überprüfen Sie, ob sich ein Sender in der Nähe befindet. Überprüfen Sie die Qualität und Stärke des empfangenen Signals.	Lassen Sie Ihre Installation von einem Fachmann prüfen.

Kein oder nur schlechter Satellitenempfang.	Die Kabelanschlüsse sind eventuell locker. Es könnte Feuchtigkeit in den Kabeln und/oder Anschlüssen vorhanden sein.	Überprüfen Sie die Kabelanschlüsse, den Satellitenkopf (LNB) und alle anderen Geräte, die zwischen LNB und Receiver installiert sind. Wenden Sie sich an einen Fachmann.
	Die Satellitenschüssel zeigt nicht auf den richtigen Satelliten. Die Satellitenschüssel ist zu klein, Bäume oder Gebäude behindern den Empfang. Das Signal ist zu stark, die Satellitenschüssel zu groß.	Stellen Sie die Satellitenschüssel erneut ein oder wenden Sie sich an einen Fachmann.
Die Fernbedienung funktioniert nicht.	Es befinden sich keine Batterien in der Fernbedienung oder sie sind verbraucht.	Überprüfen Sie, ob die Batterien korrekt in die Fernbedienung eingesetzt wurden. Überprüfen Sie die Batterien. Sollten sie verbraucht sein, tauschen Sie diese aus.
Keine Wiedergabe von mobilen USB-Datenträgern.	Das Format wird nicht unterstützt.	Überprüfen Sie die mit diesem Gerät kompatiblen Wiedergabeformate. Trennen Sie das Wechselmedium vom Fernseher und schließen es wieder an. Formatieren Sie den USB-Datenträger und versuchen es dann erneut.
Es wurde nicht die gesamte Die Sendung wurde nicht aufgezeichnet.	Der Speicherplatz auf dem Datenträger reicht nicht aus.	Überprüfen Sie den verfügbaren Speicherplatz auf dem USB-Datenträger.

KONFORMITÄTSERKLÄRUNG

Der Unterzeichner, Sourcing & Création, erklärt, dass die Funkausrüstung des Typs TV LISTO 24HD085 der Richtlinie 2014/53/EU entspricht.

Der vollständige Text der EU-Konformitätserklärung kann unter folgender Internetadresse eingesehen werden:

<https://www.boulanger.com/info/assistance>

INFORMATION



Die in der Produktdatenbank registrierten Modellinformationen finden Sie unter der auf dem Energieetikett angegebenen Modell-Identifizierung (*) auf der folgenden Website:

<https://eprel.ec.europa.eu/>

Die Kundendienstdauer Ihres Gerätes beträgt 3 Jahre. Während dieser Zeit sind Original-Ersatzteile erhältlich, um den ordnungsgemäßen Betrieb des Geräts zu gewährleisten. Informationen zur Reparierbarkeit Ihres Produkts finden Sie unter dieser Adresse : <https://www.boulanger.com/info/assistance/>

INHOUDSOPGAVE

INHOUDSOPGAVE	210
INHOUD VAN DE VERPAKKING	212
BESCHRIJVING VAN HET TELEVISIETOESTEL	212
VOORZIJD	212
ACHTERPANEEL	214
FUNCTIES VAN DE TOETSEN VAN DE AFSTANDBEDIENING	215
MONTAGE VAN DE VOET	218
AANSLUITINGEN	219
AANSLUITING OP EEN LANDANTENNE	219
AANSLUITING OP EEN SATELLIETANTENNE	219
AANSLUITING MET EEN HDMI-KABEL	220
AANSLUITING MET EEN COMPOSITIEKABEL	220
AANSLUITING MET EEN COAXKABEL	221
GEBRUIK VAN DE USB/PVR-POORT	221
AANSLUITING VAN EEN CI-MODULE	222
EERSTE INSTALLATIE	223
BASISGEBRUIK	224
AANZETTEN OF IN WAAKSTAND ZETTEN VAN HET TELEVISIETOESTEL	224
SELECTIE VAN DE BRON	224
SELECTIE VAN DE PROGRAMMA'S	225
WEERGAVE VAN DE LIJST MET KANALEN	225
WEERGAVE VAN DE INFORMATIE OVER DE UITZENDING	225
SELECTIE VAN DE FAVORIETE PROGRAMMA'S	225
WEERGAVE VAN DE ONDERTITELS	225
AUTOMATISCH IN WAAKSTAND ZETTEN VAN HET TELEVISIETOESTEL	225
SELECTIE VAN DE GELUIDSMODUS	226
SELECTIE VAN DE BEELDMODUS	226
EEN OPNAME MAKEN OP EEN USB-STICK	226
IN PAUZE ZETTEN VAN DE RECHTSTREEKSE UITZENDING (TIMESHIFT)	226

IN DE MENU'S SCROLLEN	226
MENU KANAAL (OM EEN KANAAL TE ZOEKEN)	227
MENU BEELD	230
MENU GELUID	233
MENU UUR	236
MENU VERGREDELING	238
MENU PARAMETERS	240
AFSPELEN VAN EEN USB-STICK	245
OPNAME OP EEN USB-DRAGER	251
OP PAUZE ZETTEN VAN EEN RECHTSTREEKSE UITZENDING	254
ELEKTRONISCHE PROGRAMMAGIDS	255
INSTALLATIE VAN EEN MUURHOUDER	257
PROBLEEMOPLOSSING	258
CONFORMITEITSVERKLARING	260



INHOUD VAN DE VERPAKKING

- 1 televisietoestel 24"
- 1 afstandsbediening (2 LR03-batterijen meegeleverd)
- 1 voet
- 1 gebruikshandleiding

BESCHRIJVING VAN HET TELEVISIETOESTEL

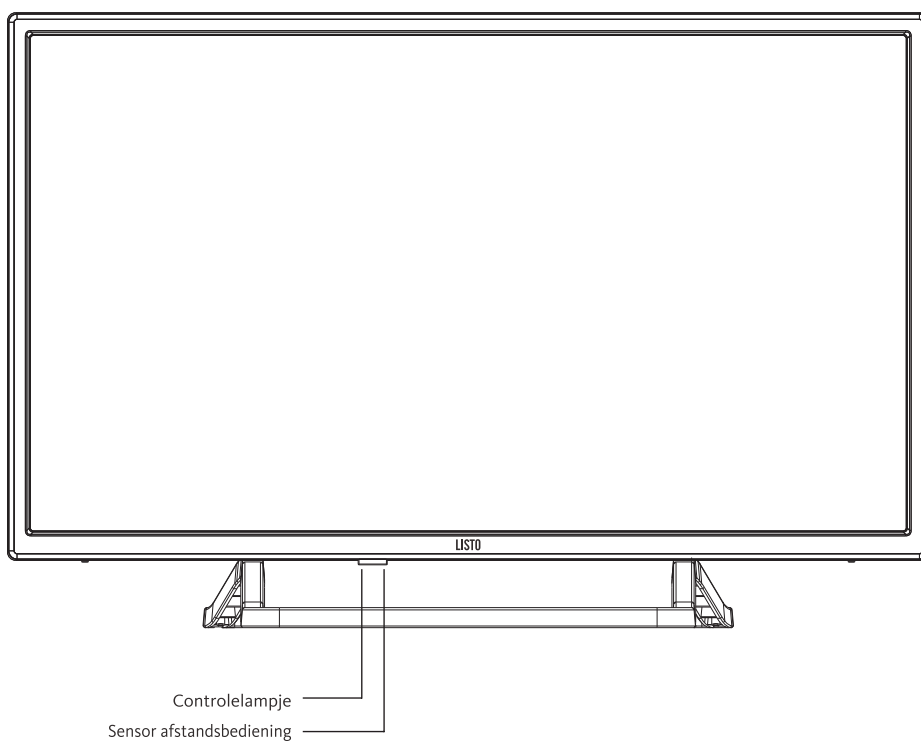

VOORZIJD









Gebruik van de toetsen

Druk kort op de toets  om de iconenbalk weer te geven of te verbergen. De iconenbalk verdwijnt automatisch na 5 seconden.



Druk kort op de toets  om van links naar rechts tussen de verschillende iconen te scrollen. Wanneer u het icoon van uw keuze hebt geselecteerd, houd de toets  2 seconden lang ingedrukt.

	Het televisietoestel aanzetten of in waakstand zetten.
	Naar de configuratiemenu's gaan.
	Selecteer een van de volgende bronnen: DTV, ATV, AV, HDMI 1, HDMI 2, HDMI 3, Media1, Media2.
	Naar het volgende kanaal gaan
	Naar het vorige kanaal gaan
	Het volume verhogen
	Het volume verlagen

Controlelampje: Rood wanneer het televisietoestel in waakstand staat, groen wanneer het televisietoestel aan staat.

Sensor van de afstandsbediening: Ontvangt de signalen die uitgestuurd worden door de afstandsbediening. Deze mag niet worden belemmerd.

ACHTERPANEEL

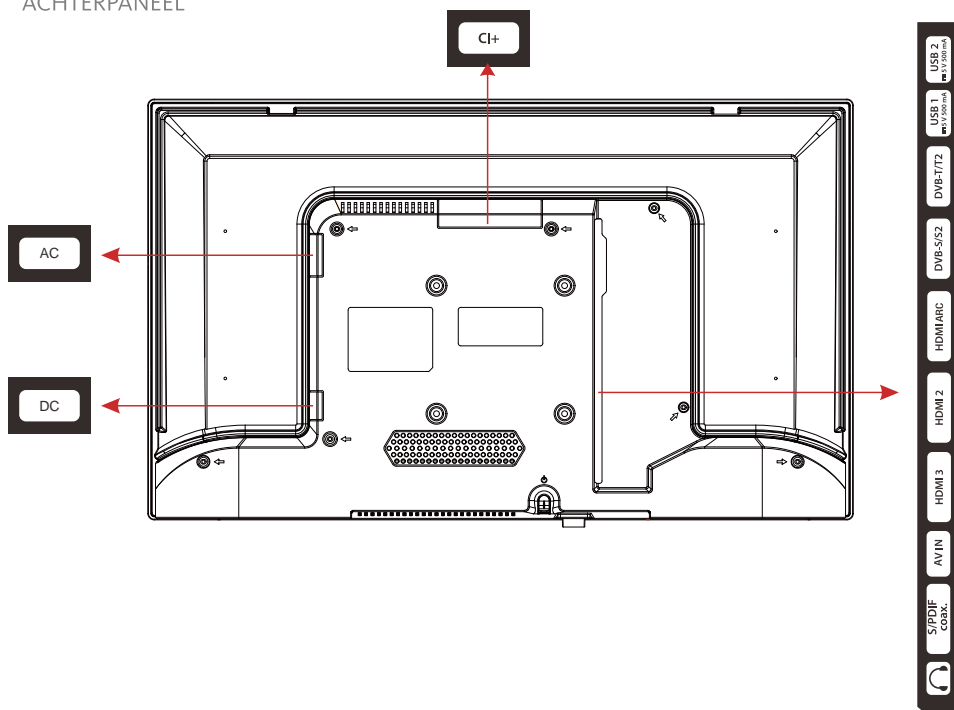

Het voorgestelde materiaal kan licht verschillend zijn van uw televisietoestel.

Stekkers AV IN (Composiet)

Stekker DVB-T/T2

Stekker DVB-S/S2

Stekkers HDMI (HDMI 1 (ARC) / HDMI 2 / HDMI 3)

Coaxstekker (S/PDIF OUT)

Poort PCMCIA (CI+)

USB-poort 1 / USB-poort 2

3,5 mm koptelefoonaansluiting (🎧)







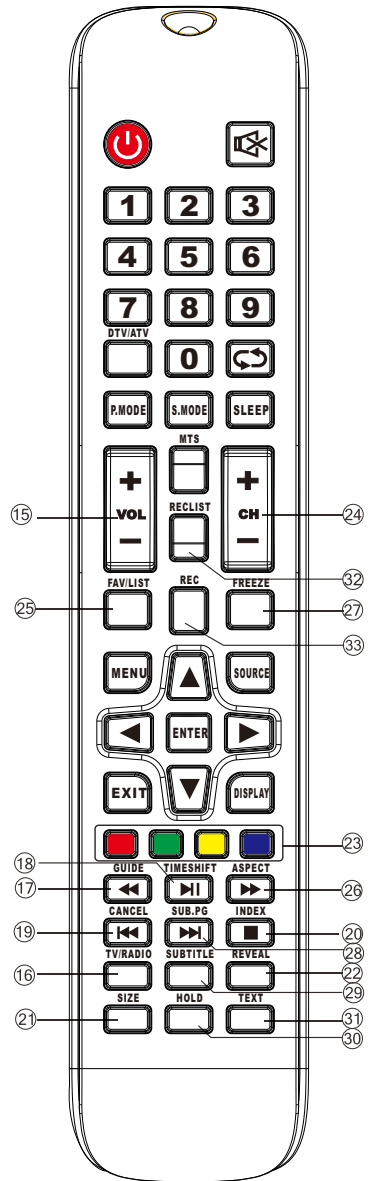
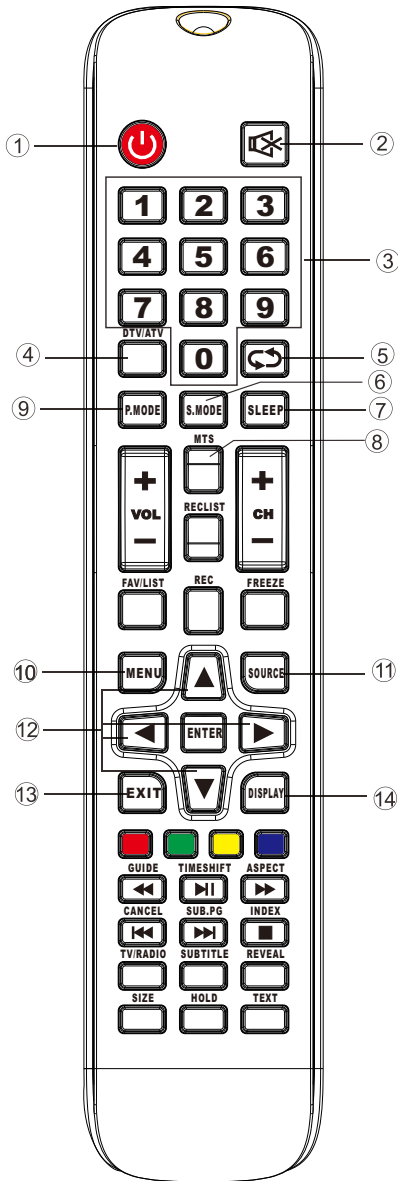

Stekkers AC 100-240V~ 50/60Hz

Stekkers DC 12/3A

FUNCTIES VAN DE TOETSEN VAN DE AFSTANDSBEDIENING



NL

1.  (Power): Aanzetten of in waakstand zetten.
2.  (Mute): Het geluid aan- of uitzetten.
3. Cijfertoetsen 0-9: Een kanaal kiezen of een wachtwoord invoeren.
4. DTV/ATV: Wisselen tussen de modi DTV (digitale televisie) en ATV (analoge televisie).
5. RETURN: Het laatst bekeken kanaal weergeven.
6. S.MODE: Een audiomodus kiezen.
7. SLEEP: Het automatisch in waakstand zetten instellen
8. MTS: De audiotaal selecteren.
9. P.MODE: Een beeldmodus selecteren.
10. MENU: Naar het menu voor het instellen van het scherm gaan. Opnieuw drukken om te verlaten.
11. BRON: De afspiegelbron selecteren.
12.  : De cursor op het scherm verplaatsen.
13. EXIT (Verlaten): Het menu verlaten.
14. INFO: De informatie over het lopende programma weergeven.
15. VOL +/- : Het volume instellen.
16. TV/RADIO: Wisselen tussen de modi TV en RADIO.
17.  : Versneld doorspoelen / De elektronische programmagids weergeven.
18.  : Afspelen / Pauze / Het in pauze zetten van een rechtstreekse uitzending starten (Timeshift).
19.  : Naar het vorige nummer gaan / De weergave van teletekst annuleren.
20.  : Het afspelen of het opnemen stopzetten / De sorteermodus voor de opnames selecteren.
21. SIZE: de teletekstweergave vergroten. Druk om naar het bovenste deel van het scherm te vergroten, druk een tweede keer om naar het onderste deel te vergroten.
22. REVEAL: De verborgen informatie weergeven, zoals de oplossingen van raadsels of puzzels. Druk opnieuw om de informatie niet meer weer te geven.
23. TOETSEN rood/groen/geel/blauw: Functietoetsen.
24. PR +/ PR - : Het volgende of vorige kanaal selecteren.
25. FAV/LIST: Naar de lijst met favorieten gaan.
26.  : Versneld doorspoelen / Het formaat van het beeld selecteren.
27. FREEZE: Het beeld bevroren
28.  : Naar het volgende nummer gaan / De subpagina's van de teletekst weergeven (wanneer er zijn).
29. SUBTITLE: Naar het menu met de ondertitels gaan.
30. HOLD: De weergegeven teletekstpagina behouden zonder bij te werken. Een tweede keer drukken om de pagina vrij te geven.
31. TEXT: De teletekst activeren of deactiveren.
32. REC LIST: De lijst met PVR-opnames weergeven.
33. REC: Een programma meteen beginnen op te nemen.

Plaatsen van de batterijen in de afstandsbediening

Open het deksel op de achterkant van de afstandsbediening.

Plaats de batterijen in de behuizing en respecteer de polariteiten “+” en “-” die aangegeven zijn.

Plaats vervolgens het deksel terug.

Richten van de afstandsbediening

Richt de afstandsbediening naar de infraroodsensor op de voorzijde van het televisietoestel in een hoek van 60° zodat deze laatste de doorgegeven informatie kan ontvangen.

- Het bereik van de afstandsbediening is 5 meter.
- Zorg ervoor dat er zich geen obstakels bevinden tussen de afstandsbediening en de infraroodsensor en dat zonlicht of andere lichtbronnen niet worden gereflecteerd.
- De afstandsbediening werkt met 2 batterijen van het type AAA LR03 1,5 V. Wij raden aan enkel alkalinebatterijen te gebruiken. Verwijder de batterijen uit de afstandsbediening indien u van plan bent om deze gedurende een bepaalde tijd niet te gebruiken (langer dan één maand).
- Gebruikte batterijen dienen op een veilige manier afgedankt te worden. Gooi ze in de hiervoor voorziene inzamelbakken om het milieu te beschermen.

MONTAGE VAN DE VOET

Bedek een vlak en stabiel oppervlak met een zachte doek. Plaats het toestel plat op de voorzijde naar de achterkant op de doek.

Haal de voet uit de verpakking en bevestig hem vervolgens op het onderste deel van het toestel, zoals aangegeven in het schema hiernaast.

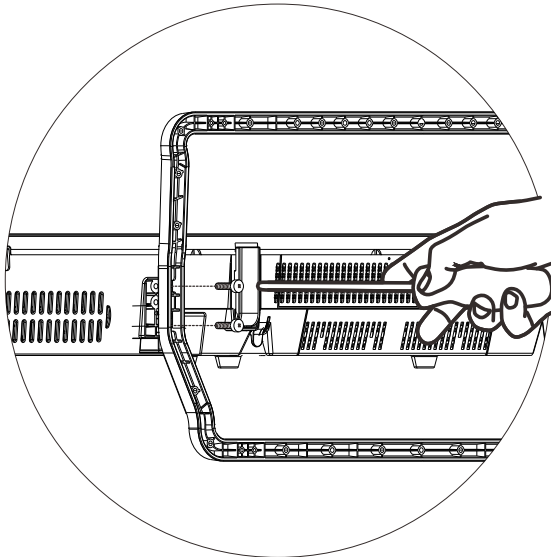

Gebruik een schroevendraaier om de vier schroeven vast te draaien. Draai ze niet te vast aan om te vermijden dat de kunststof onderdelen beschadigd raken.

AANSLUITINGEN

Alvorens externe toestellen aan te sluiten, vergewis u ervan dat het televisietoestel en de verschillende randapparatuur niet van stroom worden voorzien.

Aansluiting op een landantenne

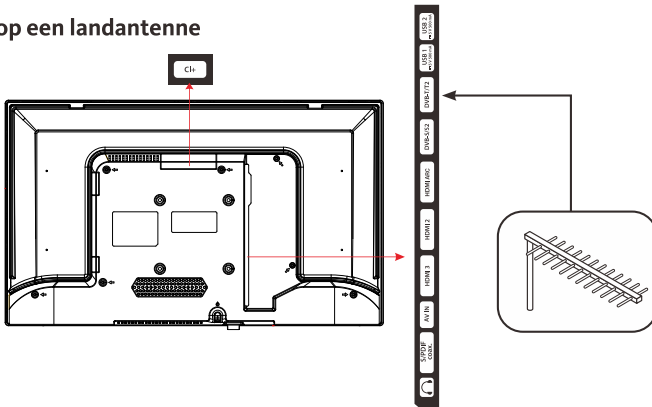

Om de beste beeldkwaliteit via de ether te bekomen, is het sterk aanbevolen om een buitenantenne te gebruiken. Sluit de antenne aan op de antenneaansluiting die zich achteraan het televisietoestel bevindt. De beeldkwaliteit verschilt in functie van de kwaliteit van uw ontvangst.

Aansluiting op een satellietantenne

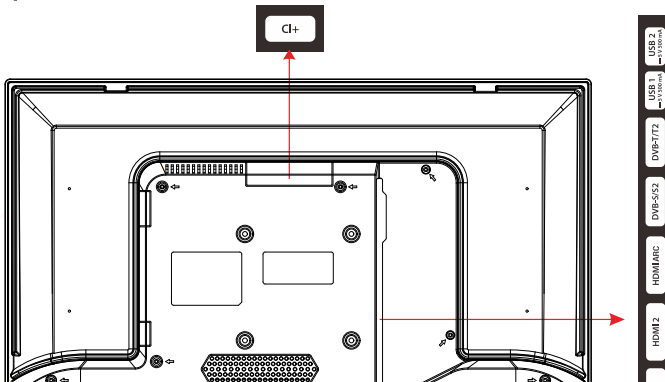

Dit televisietoestel is uitgerust met een satelliet tuner waarmee u gratis kanalen van de satelliet kunt ontvangen zonder een externe satellietdecoder of een speciale afstandsbediening nodig te hebben om via satelliet van TNT te genieten.

Om betalende kanalen te ontvangen volstaat het om de speciale toegangkaart in de decodermodule (niet meegeleverd) te plaatsen en laatstgenoemde in de gemeenschappelijke interface (CI) van het televisietoestel te stoppen.

Aansluiting met een HDMI-kabel

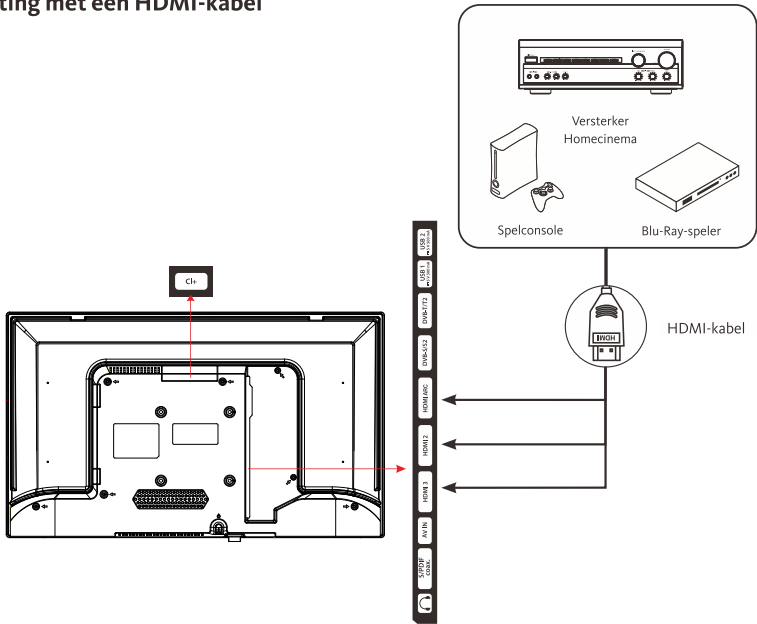

De HDMI-verbinding transporteert uitsluitend digitale signalen. Wanneer uw toestel (dvd-speler, decoder, ...) uitgerust is met een HDMI-stekker, raden we u aan om deze aansluitingswijze te gebruiken om een optimale videokwaliteit te bekomen.

Selecteer de bron HDMI1, HDMI2 of HDMI3 door op de toets SOURCE van de afstandsbediening te drukken en te valideren met de toets ENTER.

Wanneer u een HDMI-kabel gebruikt, ontvangt uw televisietoestel gelijktijdig video- en audiosignalen. Voor de audioverbinding is geen enkele kabel vereist.

Aansluiting met een composietkabel

U kunt een videorecorder, dvd-speler of decoder aansluiten op uw televisietoestel.

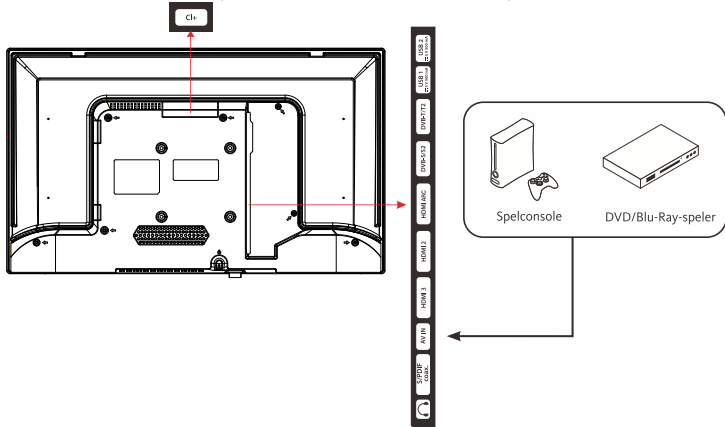

Aansluiting met een coaxkabel

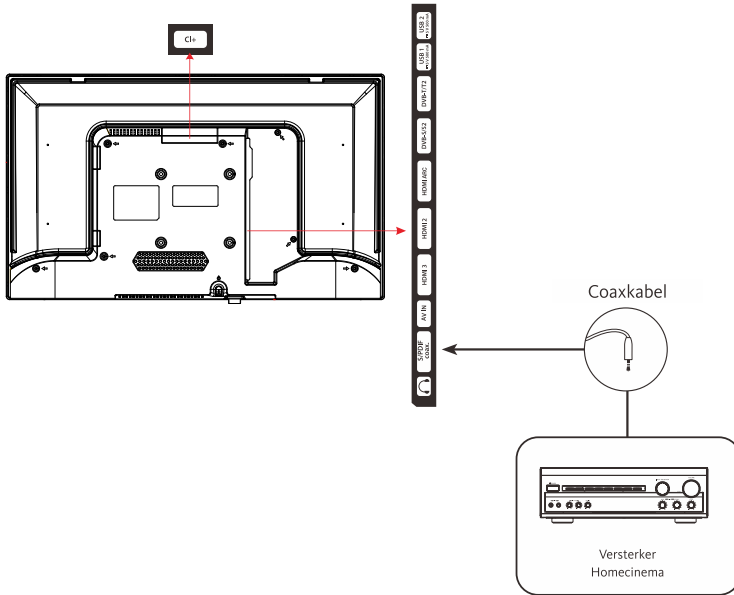

- Sluit de coaxuitgang van het televisietoestel met een coaxkabel aan op de coaxingang van de geluidsversterker.
- Druk op POWER om het televisietoestel aan te zetten en zet vervolgens de externe apparatuur aan.
- Stel uw geluidsversterker in op de modus coaxingang. Zie de gebruikshandleiding van uw geluidsversterker.

Gebruik van de USB/PVR-poort

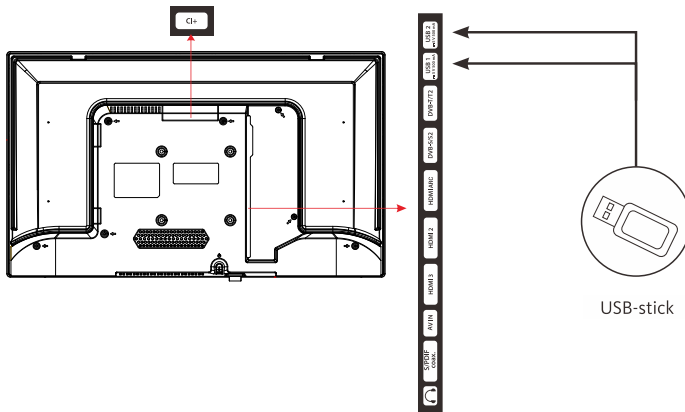

- Het televisietoestel is uitgerust met twee USB-stekkers waarmee u video's, foto's of muziek kunt bekijken of beluisteren.
- Ook kunt u er een lopende uitzending mee opnemen.
- Selecteer de bron Media1 of Media2 door op de toets SOURCE van de afstandsbediening te drukken en te valideren met de toets ENTER.

Aansluiting van een CI-module

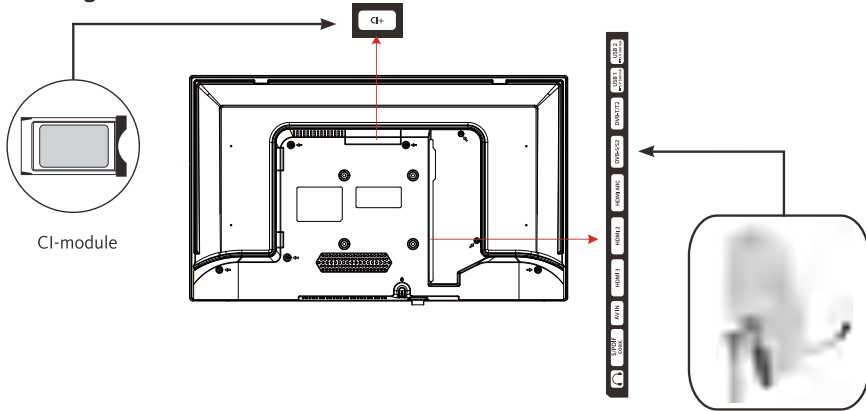

Om de PCMCIA-poort te gebruiken, zet u uw televisietoestel uit en stopt u vervolgens de module in de sleuf.

Plaats vervolgens uw chipkaart (enkel type I en type II) in de module.

In de meeste gevallen moet u zich ook aansluiten op de satellietingang (DVB-S2) om het signaal te ontvangen.

Voor meer details verwijzen we naar de gebruikshandleiding die bij uw module zit.

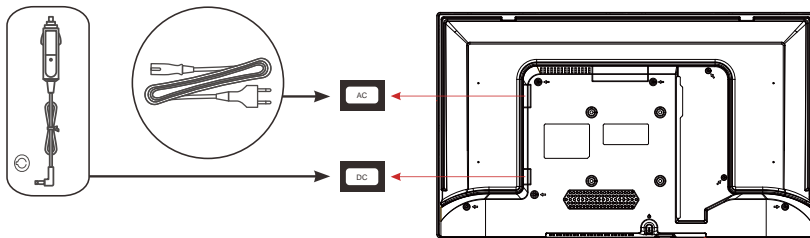

Sluit de voeding aan (beide opties):

1. Steek het 8-vormige netsnoer in de positie van de tv-AC-ingang en het andere uiteinde in een AC 100-240V~stopcontact.
2. Steek het ene uiteinde van de auto oplaadkop in de DC-ingangsterminal van de tv en het andere uiteinde in de DC12V. Wanneer het LED-lampje rood wordt, staat de tv in stand-bymodus.

EERSTE INSTALLATIE

Stop de stekker in het stopcontact en sluit de antenne aan op uw televisietoestel en zet vervolgens het toestel aan. Wanneer u uw televisietoestel de eerste keer gebruikt, verschijnt het menu Installatiehandleiding op het scherm.

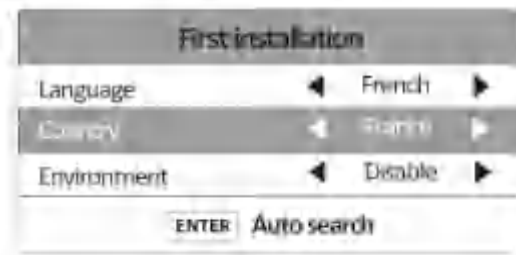

1. Gebruik de toetsen ▲, ▼, ◀, ▶ om de opties van uw keuze te selecteren. We raden u aan om de standaard instellingen te bewaren.
2. Ga naar beneden tot de lijn Enter om het type tuner te selecteren dat u wilt gebruiken (antenne, kabel of satelliet).
3. Selecteer een zoekopdracht DTV voor een digitaal signaal of ATV voor een analoog signaal. Selecteer de tuner die overeenstemt met uw ingangssignaal (ter herinnering: DVB-T = TNT-antenne / DVB-C = kabelgang / DVB-S = Satellietingang) "



Antenne



Kabel

4. Gebruik de toetsen ▲, ▼, ◀, ▶ om de opties van uw keuze te selecteren en druk vervolgens op de toets Enter om het automatisch scannen van de kanalen te starten.
5. Druk tijdens het zoeken van de kanalen op de knop MENU indien u de operatie wenst te annuleren.

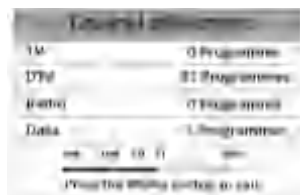

Antenne + Kabel

6. Na het zoeken neemt het televisietoestel alle digitale kanalen en radiostations op in zijn geheugen en verschijnt het eerste kanaal dat opgenomen is in de lijst.

BASISGEBRUIK

Aanzetten of in waakstand zetten van het televisietoestel

Dit televisietoestel staat aan of staat in waakstand. Het kan niet volledig worden uitgezet. Indien u van plan bent uw televisietoestel gedurende een lange periode niet te gebruiken, trek dan de stekker uit het stopcontact.

- Om het televisietoestel aan te zetten

Vergewis u ervan dat de stekker in het stopcontact zit.

Druk op de toets  (Power) van de afstandsbediening of van het televisietoestel. Het controlelampje verandert van uitgaan naar rood.

- Om het televisietoestel in waakstand te zetten

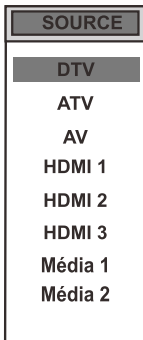

Druk op de toets  (Power) van de afstandsbediening of van het televisietoestel. Het controlelampje gaat uit van rood.

Selectie van de bron





Enmaals de externe systemen aangesloten zijn op uw televisietoestel, kunt u schakelen tussen uw verschillende ingangsbronnen: DTV, ATV (analoog), AV, HDMI 1, HDMI 2, HDMI 3, Média1, Média2.

Druk op de toets SOURCE van de afstandsbediening.

Gebruik vervolgens de toetsen  of  van de afstandsbediening om een ingang te markeren en druk op de toets ENTER van de afstandsbediening om te bevestigen.

Instellen van het volume

Druk op de toetsen VOL+ of VOL- van uw afstandsbediening om het volume in te stellen in functie van uw voorkeuren.

Indien u het geluid wilt uitzetten, druk op de toets  (Mute) van uw afstandsbediening. Druk opnieuw op  om deze functie te annuleren.

Selectie van de geluidsmodus

Druk op de toets S.MODE om de geluidsmodus te selecteren. De volgende opties zijn beschikbaar: Gepersonaliseerd, standaard, muziek, video, sport.

Selectie van de beeldmodus

Druk op de toets P.MODE om de beeldmodus te selecteren. De volgende opties zijn beschikbaar: Dynamisch, standaard, zacht, gepersonaliseerd.

Een opname maken op een USB-stick

Neem een programma van de TNT op een externe USB-stick op door op de toets te drukken. Om de lijst met opnames op uw USB-stick te raadplegen, druk op de toets RECLIST.

In pauze zetten van de rechtstreekse uitzending (Timeshift)

U heeft de mogelijkheid om de rechtstreekse uitzending op pauze te zetten door op de toets **▶||** te drukken. Dit programma wordt opgeslagen maar niet opgenomen op uw externe USB-stick.

IN DE MENU'S SCROLLEN

Na de batterijen in de afstandsbediening te hebben geplaatst, kunt u uw televisietoestel instellen door in de verschillende menu's te scrollen met behulp van de toetsen **▲, ▼, ◀, ▶**, Menu, ENTER en Exit.

Druk op de toets Menu om het configuratiemenu te openen en druk vervolgens op de toetsen **◀** of **▶** om de verschillende configuratieopties te selecteren.

1. Druk op de toets ENTER of **▼** in een menu te gaan.
2. Druk op de toetsen **▲** of **▼** om een element te selecteren.
3. Druk op de toets **▶** om een instelling te selecteren of uit te voeren.
4. Indien u gedurende enkele seconden geen selectie maakt, wordt het hoofdmenu automatisch gesloten.
5. Druk op de toets Menu om naar het hoofdmenu terug te keren of op de toets Exit om het menu te verlaten.

Menu KANAAL (om een kanaal te zoeken)

Via dit menu kunt u het zoeken naar kanalen instellen in automatische of manuele modus.

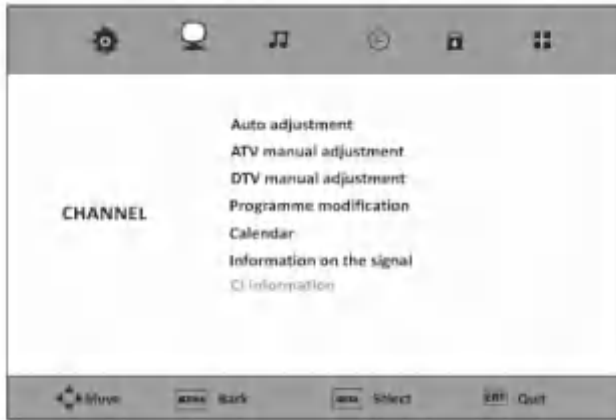

NL

INSTELLING AUTO

Met deze optie kunt u de kanalen die u kunt ontvangen automatisch instellen.

1. Selecteer uw land met de toetsen ◀ en ▶.
2. Selecteer het zoektype met de toetsen ◀ en ▶: ATV + TNT (analoog + digitaal), TNT (digitaal) of ATV (analoog).
3. Selecteer het type digitaal met de toetsen ◀ en ▶: DVBT (TNT) of DVBC (kabel).
4. Druk op de toets ENTER om het automatisch zoeken van kanalen te starten.

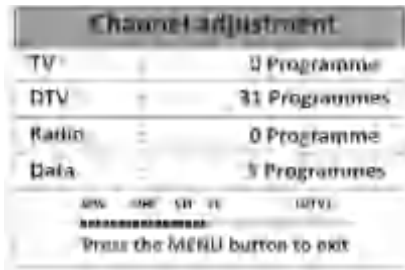
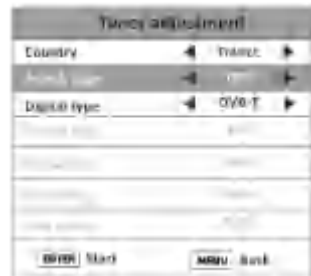

Tijdens het zoeken heeft u de mogelijkheid om op de toets MENU te drukken om het automatisch instellen stop te zetten en het menu te sluiten.

MANUELE INSTELLING ATV

Met deze optie kunt u de kanalen in analoge modus manueel instellen:

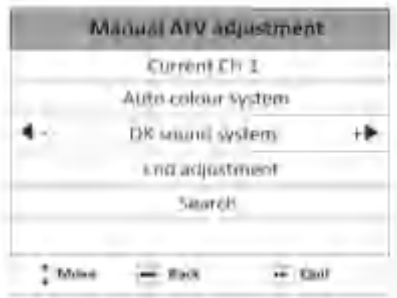

- Nummer kanaal: Druk op de toetsen ◀ en ▶ om het nummer van het kanaal te selecteren van 1 tot 99.
- Kleursysteem: Druk op de toetsen ◀ en ▶ om het kleursysteem te selecteren: Auto, SECAM of PAL.
- Geluidssysteem: Druk op de toetsen ◀ en ▶ om het geluidssysteem te selecteren: DK, L of BG.
- Fijne afstelling: Druk op de toetsen ◀ en ▶ om de frequentie van het kanaal dat u wenst te zoeken, nauwkeurig op te geven.
- Zoeken: Druk op de toetsen ◀ en ▶ om het manueel zoeken te starten.

MANUELE INSTELLING DTV

Met deze optie kunt u een manuele instelling uitvoeren:

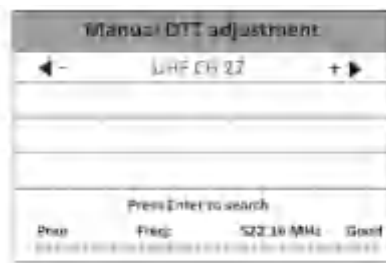

1. Selecteer het kanaal met de toetsen ◀ en ▶. Wanneer de melding "Geen signaal" verschijnt, kan dit kanaal niet meer gezocht worden.
2. Wanneer de frequentiebalk verschijnt, druk op de toets ENTER om het zoeken te starten.
3. De tijdens het zoeken gevonden kanalen worden automatisch toegevoegd aan de lijst die reeds in het geheugen zit.

PROGRAMMAWIJZIGING

Deze functie laat u toe de lijst met programma's te personaliseren. Druk op de toetsen ▲ of ▼ om een kanaal in de lijst te selecteren:



- **BLAUWE TOETS:** Het geselecteerde kanaal negeren. Er verschijnt een verbodsteken naast het nummer van het kanaal. Dit kan niet meer worden geraadpleegd. Druk opnieuw op de blauwe toets om de instelling te wissen.
- **GELE TOETS:** Het geselecteerde kanaal verplaatsen
- **RODE TOETS:** Het geselecteerde kanaal verwijderen.
- **TOETS FAV:** Het geselecteerde kanaal instellen als favoriet kanaal. Er verschijnt een hartje naast het nummer van het kanaal. Wanneer het huidige kanaal reeds een van uw favoriete kanalen is, druk opnieuw op de toets FAV om het in te stellen als normaal kanaal.

KALENDER

Druk op de toets ENTER om naar de lijst met geplande opnames op uw USB-stick te gaan.



U kunt drukken op:

- de blauwe toets om deze programmering te bewerken.
- de gele toets om een programmering toe te voegen
- de rode toets om een programmering te wissen
- de toets Exit om het menu te verlaten.

INFORMATIE OVER HET SIGNAAL

Druk op de toets ENTER om toegang te krijgen tot de informatie over de kwaliteit van het signaal.

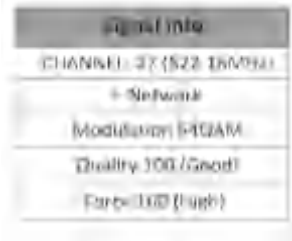

CI-INFORMATIE

Druk op de toets ENTER om in het menu van de CI-kaart te gaan wanneer deze in het televisietoestel is geplaatst.

Menu **BEELD**

Via dit menu kunt u het contrast, de lichtsterkte, de kleur, de scherpste, de tint, de temperatuur van de kleuren, het formaat van het beeld, de vermindering van het lawaai, ... aanpassen.

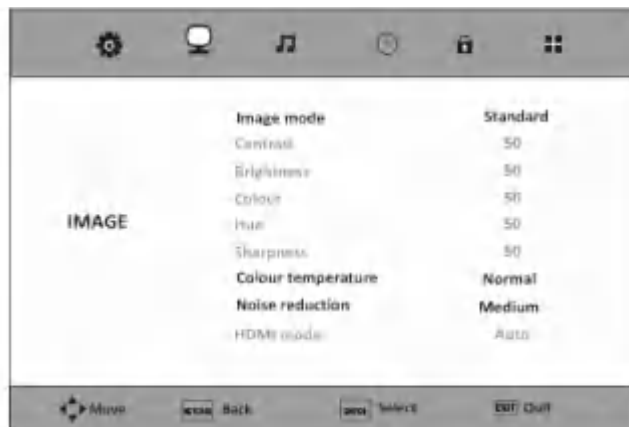

MODUS BEELD

Met deze optie stelt u de Beeldmodus in.



1. Druk op de knop Menu en druk op de knop ► om het menu Beeld te selecteren.
2. Druk op de toets ENTER of ▼ om de modus Beeld te selecteren.
3. Druk op ► om een van de volgende modi te selecteren:

Dynamisch -> Standaard -> Zacht -> Persoonlijk

4. Druk op de toets Menu om naar het hoofdmenu terug te keren of op de toets Exit om het menu te verlaten.
- **Standaard:** De normale modus wordt over het algemeen gebruikt in een omgeving met constante lichtsterkte.
 - **Zacht:** Deze modus is ideaal voor duistere omgevingen. De lichtsterkte is hoger dan in de andere modi.
 - **Dynamisch:** Deze modus is ideaal voor stukken met intense verlichting: de instellingen van de lichtsterkte, de kleur en de scherpte zijn lager dan die van de andere modi.
 - Wanneer u de modus **Persoonlijk** selecteert, kunt u het contrast, de lichtsterkte, de kleur en de scherpte instellen.

CONTRAST

Deze optie stelt het witheidsniveau van het beeld in. Verhoog het contrast om de witte sectoren van het beeld aan te passen of verminder het contrast om de zwarte sectoren van het beeld aan te passen.

LICHTSTERKTE

Deze optie stelt de lichtsterkte van het beeld in. Wanneer u de lichtsterkte verhoogt, worden de donkere delen van het beeld lichter. Wanneer u de lichtsterkte verlaagt, maakt u de bleke zones van het beeld donkerder.

KLEUR

Deze optie stelt het verzadigingsniveau van het beeld in.

TINT

Deze optie stelt de balans van de kleuren tussen rood en groen in.

SCHERPTE

Deze optie stelt de scherpte van het beeld in. Verhoog het scherpteniveau om scherpere beelden te krijgen of verlaag het scherpteniveau om minder scherpere beelden te krijgen.

KLEURTEMPERATUUR

Deze optie regelt de verschillende temperaturen van de kleuren van het beeld.



1. Druk op de knop Menu en druk op de knop ◀ en ▶ om het menu Beeld te selecteren.
2. Druk op de knop ENTER of ▼ en selecteer vervolgens de Kleurtemperatuur met de toets ▶.
3. Druk op ◀ of ▶ om de verschillende temperaturen van de kleuren in te stellen:

Koud -> Normaal -> Warm

4. Druk op de toets Menu om naar het hoofdmenu terug te keren of op de toets Exit om het menu te verlaten.

RUISONDERDRUKKING

Met deze optie kunt u de interferenties verminderen wanneer u een programma bekijkt.

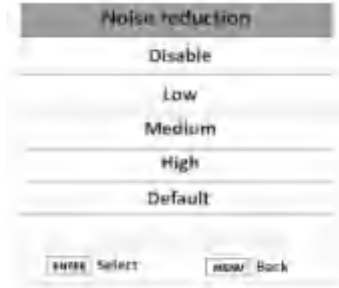

1. Druk op de knop Menu en druk op de knop ► om het menu Beeld te selecteren.
2. Druk op de knop ENTER of ▼ en selecteer vervolgens Vermindering van het lawaai met de toets ►.
3. Druk op ▲ of ▼ om het lawaai van het beeld in te stellen:

Deactiveren > Laag -> Middelmatig -> Hoog -> Standaard

4. Druk op de toets Menu om naar het hoofdmenu terug te keren of op de toets Exit om het menu te verlaten.

MODUS HDMI

Deze optie laat u toe het type randapparatuur te selecteren dat aangesloten is in HDMI op uw televisietoestel (Auto, Video of PC).

Menu GELUID

Via dit menu kunt u de audiomodus van de soundtrack instellen.



AUDIOMODUS



1. Druk op de knop Menu en druk op de knop ◀ en ▶ om het menu Geluid te selecteren.
2. Druk op de knop ENTER of ▼ om de modus Geluid te selecteren.
3. Druk op ▶ om een van de volgende modi te selecteren:

Standaard -> Muziek -> Film -> Sport -> Persoonlijk

4. Druk op de toets Menu om naar het hoofdmenu terug te keren of op de toets Exit om het menu te verlaten.

Wanneer u de modus **Persoonlijk** selecteert kunt u de hoge en de lage tonen instellen.

HOGE TONEN

Met deze functie kunt u de relatieve intensiteit van de hoogste tonen controleren.

LAGE TONEN

Met deze optie kunt u de lage tonen van de soundtrack instellen.

BALANS

Met deze optie kunt u de balans tussen de luidsprekers links en rechts aanpassen.

1. Druk op de knop Menu en druk op de knop ► om het menu Geluid te selecteren.
2. Druk op de knop ENTER of ▼ en selecteer vervolgens Balans met de toets ►.
3. Druk op ◀ of ► om de balans van de luidsprekers in te stellen.
4. Druk op de toets Menu om naar het hoofdmenu terug te keren of op de toets Exit om het menu te verlaten.

VOLUME AUTO

Deze functie laat u toe een egaal volumeniveau te behouden wanneer u van kanaal verandert, dit om te grote schommelingen te vermijden.

1. Druk op de knop Menu en druk op de knop ► om het menu Geluid te selecteren.
2. Druk op de knop ENTER of ▼ en selecteer vervolgens Volume Auto met de toets ►.
3. Druk op ◀ of ► om het Volume Auto te activeren of te deactiveren.
4. Druk op de toets Menu om naar het hoofdmenu terug te keren of op de toets Exit om het menu te verlaten.

DIGITALE UITGANG

Met deze functie kunt u de digitale audio-uitgang deactiveren of instellen in PCM-modus of Auto-modus.

1. Druk op de knop Menu en druk op de knop ► om het menu Geluid te selecteren.
2. Druk op de knop ENTER of ▼ en selecteer vervolgens Digitale Uitgang met de toets ►.
3. Druk op ◀ of ► om de modus SPDIF te activeren of te deactiveren.
4. Druk op de toets Menu om naar het hoofdmenu terug te keren of op de toets Exit om het menu te verlaten.

COMMUTATIE AD

De audiobeschrijving levert een bijkomende verhaalpiste op die voorbehouden is voor slechtzienden en slechthorenden. De verteller van de omschrijving begeleidt de presentatie en beschrijft dus wat er op het scherm gebeurt tijdens natuurlijke pauzes (en soms tijdens de dialogen, wanneer hij dit nodig acht). U kunt deze optie gebruiken wanneer de zender deze op zich neemt.

1. Druk op de knop Menu en druk op de knop ► om het menu Geluid te selecteren.
2. Druk op de knop ENTER of ▼ en selecteer vervolgens Commutatie AD met de toets ►.
3. Druk op ◀ of ► om deze functie te activeren of te deactiveren en om het volume van de geluidsindicaties in te stellen.
4. Druk op de toets Menu om naar het hoofdmenu terug te keren of op de toets Exit om het menu te verlaten.

Menu UUR



KLOK

De datum en het uur worden automatisch ingesteld bij het zoeken van kanalen.

TIJDZONE

Deze optie laat u toe de tijdzone te selecteren met de toetsen ◀ en ►.



TIMER WAAKSTAND

Deze functie laat u toe een periode te selecteren (15, 30, 45, 60, 90, 120, 240 minuten) na afloop waarvan het televisietoestel automatisch in waakstand overgaat. U kunt deze functie ook deactiveren (Off).



AUTOMATISCHE WAAKSTAND

Deze functie laat u toe het automatisch uitzetten van het televisietoestel te programmeren wanneer geen enkele actie uitgevoerd is geweest na 2 uur, 3 uur of 4 uur werking. U kunt deze functie ook uitschakelen.



OSD TIMER

Deze functie laat u toe de weergaveduur van het menu op het scherm (van 5 tot 30 seconden) te selecteren.



Menu VERGRENDING

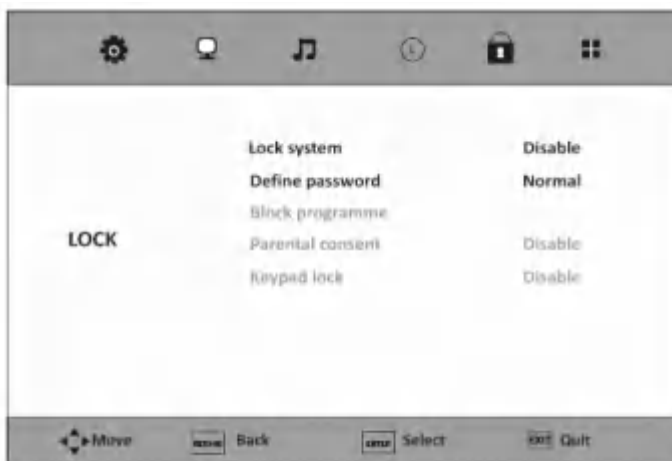

SYSTEEM VERGRENDELEN

Deze functie activeert of deactiveert door gebruik te maken van een wachtwoord het vergrendelen van kanalen, het vergrendelen van het toetsenbord. Wanneer de vergrendeling geactiveerd is, moet voor elke actie die wordt uitgevoerd een wachtwoord worden ingevoerd. Standaard is het wachtwoord 8888.



1. Druk op de cijfertoetsen “0-9” om het oude wachtwoord in te voeren.
2. Druk op de cijfertoetsen om het nieuwe wachtwoord in te voeren.
3. Druk opnieuw op de cijfertoetsen om het nieuwe wachtwoord te bevestigen en terug te keren naar het menu Vergrendeling.
4. Druk op de toets Menu om naar het hoofdmenu terug te keren of op de toets Exit om het menu te verlaten.

PROGRAMMA BLOKKEREN

U kunt sommige programma's blokkeren door op de groene toets te drukken. Er verschijnt een hangslot. Als u de kanaalblokkering wilt opheffen, selecteert u het kanaal en drukt u nogmaals op de groene toets.



OUDERLIJK TOEZICHT

Met deze functie kunt u met een wachtwoord voorkomen dat kinderen ongeoorloofd gebruik kunnen maken van programma's die niet voor hen bestemd zijn en deze bekijken. Selecteer gewoon een leeftijd (van 4 tot 18 jaar) of schakel de functie uit.



VERGRENDING TOETSENBORD

Met deze functie kunt u de toetsen van het televisietoestel vergrendelen. U moet de systeemvergrendeling activeren om het toetsenbord te vergrendelen.

Menu PARAMETERS

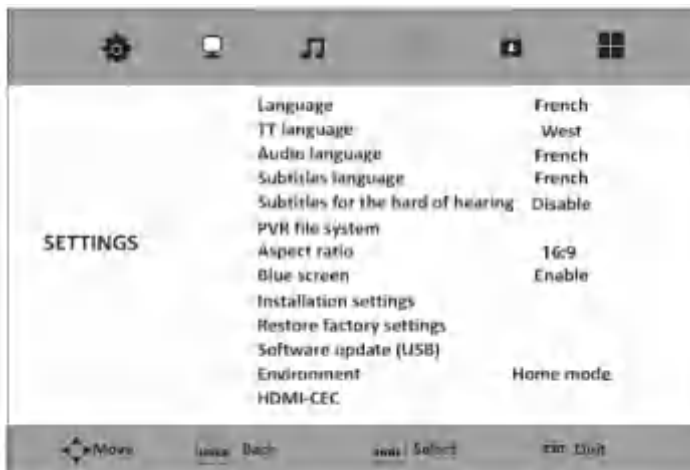

TAAL

Met deze functie kunt u de menutaal instellen (Engels of Frans)

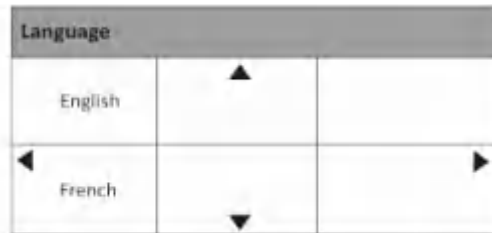

1. Druk op de knop Menu en druk op de toetsen ► om het menu Configuratie te selecteren.
2. Druk op de knop ▼ en selecteer vervolgens de taal met de toets ►.
3. Druk op ENTER om te bevestigen en ga naar de opties van het menu Taal.

TAAL TT (TELETEKST)

Met deze functie kunt u de audiotaal instellen (enkel beschikbaar in TNT-modus).



TAAL AUDIO

1. Druk op de knop ▼ om de audiotaal te selecteren en druk vervolgens op ENTER om te bevestigen.
2. Druk op de toetsen ◀ of ▶ om de audiotaal van uw keuze te selecteren.
3. Druk op ENTER om te bevestigen.
4. Druk op de toets Menu om naar het hoofdmenu terug te keren of op de toets Exit om het menu te verlaten.

TAAL ONDERTITELS

1. Druk op de knop ▼ om de taal van de ondertitels te selecteren en druk vervolgens op ENTER om te bevestigen.
2. Druk op de toetsen ◀ of ▶ om de taal van de ondertitels van uw keuze te selecteren.
3. Druk op ENTER om te bevestigen.
4. Druk op de toets Menu om naar het hoofdmenu terug te keren of op de toets Exit om het menu te verlaten.

ONDERTITELING SLECHTHORENDEN

Met deze functie kunt u ondertiteling voor doven of slechthorenden activeren of deactiveren (alleen beschikbaar in TNT-modus).

PVR-BESTANDSSYSTEEM

Met deze functie kunt u het USB-medium diagnosticeren (in FAT32-formaat), het formatteren, en ook een tijd instellen voor directe opname.



.Selectie van de partitie

Als uw USB-apparaat meerdere partities heeft, kunt u de partitie selecteren waaraan u wilt werken. Gebruik de pijl ▶, selecteer SCHIJF KIEZEN en druk vervolgens op ENTER. Selecteer vervolgens de partitie met de toetsen ▲ of ▼.

.Een test van de USB-drager uitvoeren

Gebruik de pijlen ▲ of ▼, selecteer ANALYSEER DE PVR-SCHRIJF, druk dan op ENTER om een diagnose van de USB-drager uit te voeren. De vermelding CORRECT en de schrijfsnelheid verschijnen wanneer de drager kan worden gebruikt. De vermelding FOUT verschijnt wanneer de drager niet compatibel is.

.De USB-drager formatteren

Gebruik de pijlen ▲ of ▼ om FORMAT te selecteren en druk vervolgens op de ENTER toets. Druk op de knop ► om het formatteren te starten. Let op, alle gegevens op de USB-drager zullen worden gewist.

.Een rechtstreekse programmaduur definiëren

Selecteer met de pijlen ▲ of ▼ OPNAMEDUUR, druk vervolgens op de toetsen ◀ of ▶ om een maximale opnameduur te definiëren (1 uur tot 6 uur).

BEELDVERHOUDING



Gebruik deze functie om een weergaveformaat te selecteren: Auto, 4:3, 16:9, Zoom1 of Zoom2.

BLAUW SCHERM

Met deze functie kunt u het verschijnen van een blauwe achtergrondkleur op sommige beelden in- of uitschakelen.

EERSTE INSTALLATIE

Met deze functie kunt u de eerste keer dat u de televisie inschakelt opnieuw opstarten.

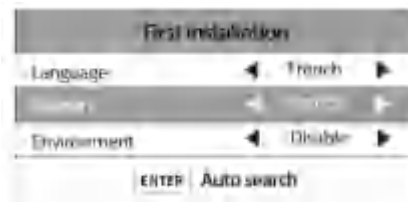

TERUGZETTEN NAAR FABRIEKINSTELLINGEN

Met deze functie kunt u terugkeren naar de fabrieksinstellingen van het televisietoestel.

SOFTWARE-UPDATE (USB)

Selecteer deze functie om een update uit te voeren van uw televisietoestel via een verwijderbare USB-stick.

MILIEU

Selecteer de modus Winkel of de modus Thuis met behulp van de toetsen ◀ of ▶. De modus Winkel is bestemd voor verkooppunten. Deze is aangepast aan tentoonstelling in de winkel. Selecteer de modus Thuis om alle functies van het televisietoestel thuis te kunnen gebruiken.

HDMI CEC

Via deze functie kunt u HDMI CEC compatibele toestellen via de afstandsbediening van het televisietoestel controleren via de HDMI-verbinding.

AFSPELEN VAN EEN USB-STICK

- Druk op de toets SOURCE om de beschikbare bronnen weer te geven.
- Druk op de toetsen ▲ of ▼ om MEDIA1 of MEDIA2 te kiezen en druk vervolgens op de toets ENTER om naar het multimediascherm te gaan.
- Druk op de toetsen ◀ of ▶ om de gewenste functie te selecteren: Foto, muziek, film of tekst.



• Een foto bekijken

Druk op de toetsen ◀ of ▶ om de modus Foto te selecteren en druk vervolgens op ENTER om te bevestigen.



Selecteer een fotobestand in de lijst met behulp van de toetsen ◀ of ▶, en druk vervolgens op de toets ENTER om de foto weer te geven. Als er meerdere foto's op de drager staan, begint het diavoorstelling van alle foto's automatisch met de geselecteerde foto.

Tijdens het afspelen:



- Druk op de toets ENTER om naar de menubalk te gaan (afspelen, herhalen, lijst, informatie, draaien, zoomen, verplaatsen).
- Gebruik de toets ▶|| (pauze) om de foto op het scherm te bevriezen. Om de diavoorstelling opnieuw te starten, druk opnieuw op de toets ▶|| (afspelen).
- Gebruik de toetsen ◀◀ (vorige) en ▶▶ (volgende) van de afstandsbediening om naar de vorige foto of naar de volgende foto te gaan.
- Gebruik de toetsen ◀ of ▶ van de afstandsbediening om het beeld te draaien tot 360°.
- Druk op de toets EXIT of ■ om terug te keren naar de lijst met foto's.
- U kunt ook informatie over een fotobestand weergeven door een paar seconden te wachten nadat u het bestand hebt geselecteerd zonder op de ENTER toets te drukken.

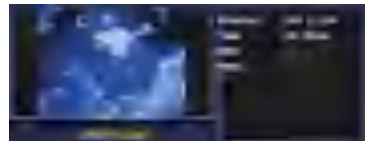

- **een auditobestand beluisteren**

Druk op de toetsen ◀ of ▶ om de modus Muziek te selecteren en druk vervolgens op de toets ENTER om te bevestigen.



Tijdens het afspelen:

- Druk op de toets ENTER om naar de menubalk te gaan (afspelen, herhalen, lijst, informatie, draaien, zoomen, verplaatsen).
- Gebruik de toets ►|| (pauze) om op pauze te zetten. Om het afspelen te hervatten, druk opnieuw op de toets ►|| (afspelen).
- Gebruik de toetsen ◀◀ (vorige) en ▶▶ (volgende) van de afstandsbediening om naar het vorige of volgende audiobestand te gaan.
- Gebruik de toetsen ◀◀ en ▶▶ van de afstandsbediening om de afspeelsnelheid te verhogen of te verlagen (x2, x4, x8, x16).
- Wanneer de weergave eindigt, begint automatisch het volgende nummer.
- Druk op de EXIT toets of ■ om terug te keren naar de lijst met audiobestanden.
- U kunt ook informatie over een audiobestand weergeven door enkele seconden te wachten na het selecteren van het bestand zonder op de ENTER toets te drukken.

- **Een videobestand afspelen**

Druk op de toetsen ◀ of ▶ om de modus VIDEO te selecteren en druk vervolgens op de toets ENTER om te bevestigen.



Selecteer een tekstbestand in de lijst met behulp van de toetsen ◀ of ▶ en druk vervolgens op de toets ENTER om het afspelen te beginnen.

Tijdens het afspelen:

- Druk op de toets ENTER om naar de menubalk te gaan (afspelen, herhalen, lijst, informatie, draaien, zoomen, verplaatsen).

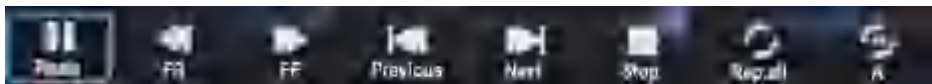

- Gebruik de toets ▶|| (pauze) om op pauze te zetten. Om het afspelen te hervatten, druk opnieuw op de toets ▶|| (afspelen).
- Gebruik de toetses ◀◀ (vorige) en ▶▶ (volgende) van de afstandsbediening om naar de vorige of de volgende video te gaan.
- Gebruik de toetsen ◀◀ en ▶▶ van de afstandsbediening om de afspeelsnelheid te verhogen of te verlagen (x2, x4, x8, x16, x32).
- Wanneer de weergave eindigt, begint automatisch het volgende nummer.

- Druk op de toets EXIT of **■** om terug te keren naar de lijst met videobestanden.
- U kunt ook informatie over een videobestand weergeven door een paar seconden te wachten nadat u het bestand hebt geselecteerd zonder op de ENTER toets te drukken.
- Druk op de rode knop om het geselecteerde bestand te wissen en druk vervolgens op de pijl **◀** om te bevestigen.

• Een tekstbestand raadplegen

Selecteer een tekstbestand in de lijst met behulp van de toetsen **◀** of **▶** en druk vervolgens op de toets ENTER om het afspelen te beginnen.

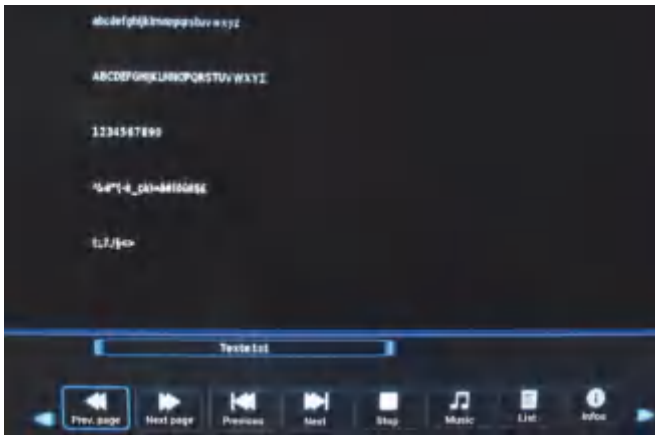

Tijdens het afspelen:

- Druk op de toets ENTER om naar de menubalk te gaan (afspelen, herhalen, lijst, informatie, draaien, zoomen, verplaatsen).
- Gebruik de toetsen **◀◀** (vorige) en **▶▶** (volgende) van de afstandsbediening om naar het vorige of het volgende tekstbestand te gaan.
- Gebruik de toetsen **◀◀** en **▶▶** van de afstandsbediening om de vorige of volgende pagina te raadplegen.
- Druk op de toets EXIT of **■** om terug te keren naar de lijst met foto's.

- U kunt ook informatie over een tekstbestand weergeven door enkele seconden te wachten na het selecteren van het bestand zonder op de ENTER toets te drukken.
- Het televisietoestel is compatibel met USB-randapparatuur die geformatteerd is met de bestandssystemen FAT32 of NTFS. We raden u aan de USB-randapparatuur te formatteren met behulp van het televisietoestel alvorens uw gegevens er in op te nemen.
- We kunnen niet waarborgen dat het toestel compatibel (werking en/of voeding van de bus) is met alle USB-opslagrandapparatuur en kunnen niet aansprakelijk worden gesteld voor elk verlies van gegevens dat kan optreden wanneer randapparatuur op dit toestel is aangesloten.
- Wanneer de bestanden groot zijn, kan het afspelen ervan door het systeem een zekere tijd in beslag nemen.
- Mogelijk wordt bepaalde USB-randapparatuur niet correct herkend.
- Afhankelijk van de inhoud kan het afspelen of weergeven van bepaalde bestanden onmogelijk zijn, zelfs wanneer ze in een compatibel formaat zijn.





OPNAME OP EEN USB-DRAGER

U hebt de mogelijkheid om een TNT-programma op te nemen op een externe USB-stick in FAT32-formaat.





• Een onmiddellijke opname maken

Deze functie laat toe een onmiddellijke opname te maken van het TNT-programma dat wordt uitgezonden.

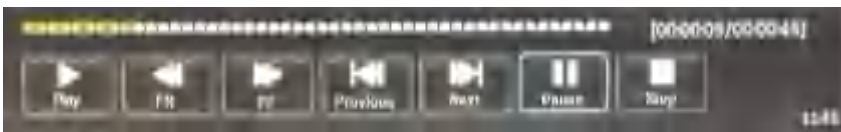
1. Steek een USB-drager (externe harde schijf, USB-stick) in de USB-poort van het televisietoestel en druk vervolgens op de toets  van de afstandsbediening. De opname begint.
2. Selecteer in de menubalk die onderaan het scherm verschijnt,  (Stop) met behulp van de toetsen  of  en druk op ENTER om de opname te stoppen. Bevestig vervolgens met de toets .



U kunt ook de toets  selecteren om de opname in pauze te zetten en te vermijden dat bijvoorbeeld reclame wordt opgenomen. Selecteer opnieuw de toets  om de opname te hervatten.

Opmerking: Sommige USB-randapparatuur waarvan het afspeel/schrijfbestuur te laat is, kan de functie Opname niet dragen.

• Een opname programmeren

1. Druk op de Menu-toets om het configuratiemenu te openen en druk dan op ENTER om het KANAAL-menu te openen.
2. Druk op de toets ▼ om naar het submenu KALENDER te gaan. Het volgende venster verschijnt op het scherm van het televisietoestel.



3. Druk op de gele toets van de afstandsbediening om een programmering toe te voegen.

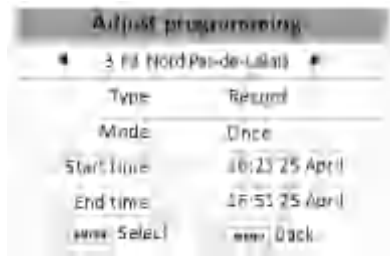

4. Gebruik de richtingpijlen om de volgende opties in te stellen:
 - Kanaal: Selecteer het kanaal dat u wilt opnemen
 - Type: Selecteer herinnering of opnemen, afhankelijk van de actie die u wilt uitvoeren.
 - Modus: Selecteer de opnamefrequentie (Eenmalig -> Dagelijks -> Wekelijks).
 - Startuur: Stel de datum en het beginuur in met de pijlen ▲ of ▼.
 - Einduur: Stel de datum en het einduur in met de pijlen ▲ of ▼.
5. Druk op de ENTER toets om te bevestigen. Ga naar de lijst met opnames om na te gaan of er op de overeenkomstige regel een symbool in de vorm van ® verschijnt.

- U kunt ook op de volgende toetsen drukken:
 - de blauwe toets om deze programmering te bewerken.
 - de gele toets om een programmering toe te voegen
 - de rode toets om een programmering te wissen

• Een opname afspelen

- Druk op de toets SOURCE van de afstandsbediening en selecteer Media1 of Media2. Druk op de toets ENTER om te bevestigen.
- Selecteer de modus VIDEO met behulp van de toetsen ◀ of ▶ en bevestig vervolgens met de toets ENTER.



- Selecteer het opgenomen bestand in de map _MSTPVR en druk vervolgens op de toets ENTER om het bestand af te spelen op een volledig scherm.
- Druk op de toets ■ (Stop) om het afspelen te stoppen en om terug te keren naar de lijst met opnames.

• Een opname wissen

Selecteer een bestand en druk vervolgens op de RODE toets van de afstandsbediening om alleen het geselecteerde bestand te wissen.

• De lijst met opnames verlaten

Druk op de toets EXIT of de toets SOURCE en selecteer de bron waar u naartoe wenst te gaan.

OP PAUZE ZETTEN VAN EEN RECHTSTREEKSE UITZENDING

U heeft de mogelijkheid om de rechtstreekse opname op pauze te zetten (Time Shift). Dit programma wordt opgeslagen maar niet opgenomen op uw externe USB-stick.

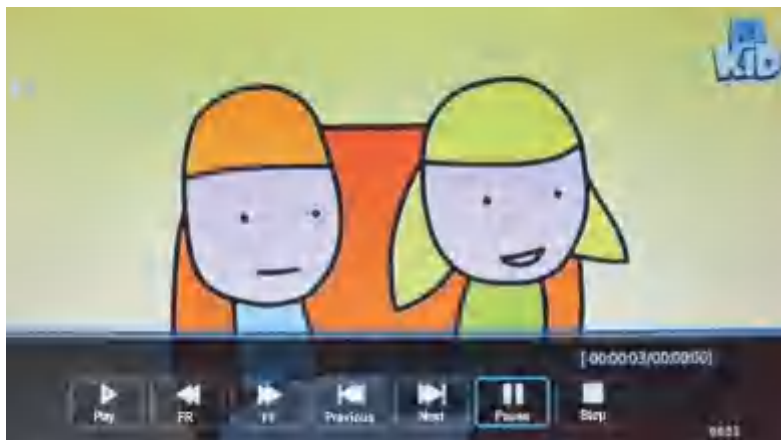

• Op pauze zetten

1. Steek een USB-drager (externe harde schijf, USB-stick) in de USB-poort van het televisietoestel en druk vervolgens op de toets ►|| van de afstandsbediening.
2. Het beeld bevriest en het aftellen van de seconden verschijnt onderaan rechts van het scherm.

- Sommige USB-randapparatuur waarvan het afspeel/schrijfdebiet te laag is, kunnen deze functie niet dragen.
- De duur van de pauze hangt af van de vrije ruimte die beschikbaar is op de USB-drager.

• Het afspelen hervatten

1. Druk op de toets ►|| om de menubalk onderaan het scherm te laten verschijnen.
2. Selecteer  met behulp van de toetsen ◀ of ▶ om het afspelen te hervatten op de plaats waar dit werd onderbroken.
3. Gebruik de toetsen ◀◀ en ▶▶ om te scrollen in de opname. U kunt ook op de toetsen ◀◀ en ▶▶ drukken om het programma te bekijken in een hogere snelheid.
4. Wanneer de menubalk niet meer op het scherm staat, druk op de toets ►|| van de afstandsbediening om deze te laten verschijnen

• **Het op pauze zetten stopzetten**

Selecteer in de menubalk die onderaan het scherm verschijnt ■ (Stop) met behulp van de toetsen ◀ of ▶ en druk op ENTER om het op pauze zetten van de rechtstreekse uitzending te onderbreken. Bevestig vervolgens met de toets ◀.

ELEKTRONISCHE PROGRAMMAGIDS



Het televisietoestel is uitgerust met een elektronische programmagids (EPG) die u enkel in digitale modus (TNT) kunt raadplegen.

De programmagids verschaft informatie over de begin- en einduren van de programma's alsook gedetailleerde informatie over het gekozen programma.

Het bijwerken van de programmagids

gebeurt dynamisch naarmate de informatie wordt vrijgegeven door het kanaal. Wanneer er geen informatie door het kanaal wordt vrijgegeven over haar programma's, staat er op de informatielijn "Geen programma-informatie".

Om de elektronische programmagids weer te geven, druk op de toets EPG van uw afstandsbediening

Toetsen van de afstandsbediening	Functies
▲ of ▼	Het kanaal of het programma selecteren.
◀ of ▶	In de programma's scrollen.
OK	Rechtstreeks naar het programma gaan.
INFO	De informatie over het geselecteerde programma weergeven.
GELE EN BLAUWE TOETSEN	De programma's van de vorige dagen of van de volgende dagen weergeven.
GROENE TOETS	Druk één keer op de groene toets om de informatie over het geselecteerde programma weer te geven.

NL

RODE TOETS	Druk één keer op de rode toets om een opname te programmeren. Er verschijnt een symbool in de vorm ® voor het geselecteerde programma. Druk een tweede keer om de opname te annuleren. Het symbool in de vorm ® verdwijnt.
EXIT	De elektronische programmagids verlaten.

INSTALLATIE VAN EEN MUURHOUDER

- Doe een beroep op een technicus om het toestel aan de muur te bevestigen. De fabrikant kan niet aansprakelijk worden gesteld voor materiële of lichamelijke schade die veroorzaakt zou kunnen worden in geval van installatie door de klant.
- Gelieve de bevestigingsmiddelen te gebruiken die geschikt zijn voor uw muur.
- Installeer uw televisietoestel enkel op een stenen of betonnen muur.
- Zorg ervoor dat kinderen niet aan het televisietoestel gaan hangen of er proberen op te klimmen.
- De muurbevestiging van het type VESA wordt afzonderlijk verkocht. Zorg er tijdens de installatie voor dat u de handleiding raadpleegt die meegeleverd is voor uw muurbevestiging.

L = 100 mm

H = 100 mm

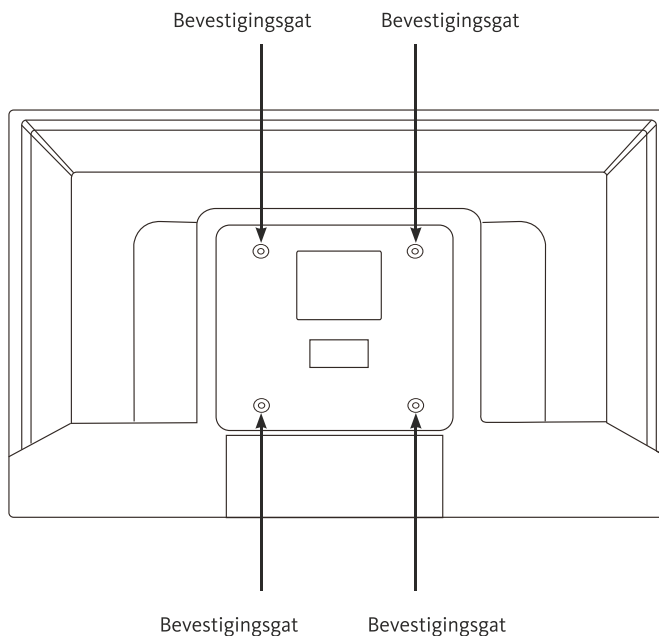

PROBLEEMOPLOSSING

Voer de volgende elementaire controles uit alvorens uw dienst na verkoop te contacteren.

Symptomen	Mogelijke oorzaken	Oplossingen
Geen stroomvoorziening.	De stekker zit niet in het stopcontact.	Controleer of het voedings snoer goed in het stopcontact zit.
	Het stopcontact krijgt geen stroom.	Probeer de stekker aan te sluiten op andere stopcontacten om een kruistest uit te voeren.
Geen beeld of geluid.	De parameters van het beeld zijn slecht ingesteld.	Controleer de licht- en contrastinstellingen van het beeld.
	Er is geen geluid.	Controleer of de Mute-modus niet is ingeschakeld
	Het televisietoestel staat niet aan.	Zet het televisietoestel aan.
Geen TNT HD-kanalen of aanwezigheid van mozaïek.	De ontvangst van de Digital Terrestrial Television (DTT) is enkel mogelijk in de gedekte zones. Controleer of er een zender in de buurt staat. Controleer de kwaliteit en het vermogen van het ontvangstsignaal.	Laat uw installatie controleren door een professional.

Geen signaal of zwak signaal voor satellietontvangst.	De kabelaansluitingen zijn misschien losgekomen. Er is vocht in de kabels of de connectoren gedrongen.	Controleer de kabelaansluitingen LNB en elk ander toestel dat aangesloten is tussen de LNB-kop en de ontvanger. Vraag advies aan een professional.
	De paraboolantenne is niet juist gericht naar de juiste satelliet. De paraboolantenne is te klein, er bevinden zich bomen of gebouwen op de doorgang van het signaal. Het signaal is te krachtig, de paraboolantenne is te groot.	Stel de satellietantenne opnieuw in of vraag advies aan een professional.
De afstandsbediening werkt niet.	Er zitten geen batterijen in de afstandsbediening of de batterijen zijn versleten.	Controleer of de batterijen correct in de afstandsbediening zijn geplaatst. Controleer de batterijen. Vervang ze wanneer ze versleten zijn.
De verwijderbare USB-stick wordt niet gelezen.	Het formaat wordt niet ondersteund.	Controleer of de afspeelformaten compatibel zijn met dit toestel. Koppel de verwijderbare drager los en sluit hem opnieuw aan. Formateer de USB-stick en probeer opnieuw.
De volledige opname is niet volledig uitgevoerd.	De ruimte op de verwijderbare drager is onvoldoende.	Controleer de beschikbare ruimte op de USB-stick.

CONFORMITEITSVERKLARING

Ondergetekende, Sourcing & Création, verklaart dat het radio-elektrisch toestel van het type TV LISTO 24HD085 conform is met de richtlijn 2014/53/EU.

De volledige tekst van de EU-conformiteitsverklaring is beschikbaar op het volgende internetadres:

<https://www.boulanger.com/info/assistance>

INFORMATIE



U kunt de informatie over de modellen zoals die opgenomen is in de database van de producten terugvinden op de volgende website door het ID van uw model (*) op te zoeken zoals dat op het kenplaatje vermeld staat:

<https://eprel.ec.europa.eu/>

De serviceduur van uw toestel bedraagt 3 jaar. In de loop van deze periode zijn de originele wisselstukken beschikbaar om de goede werking van het toestel te garanderen. U vindt de informatie over de herstelbaarheid van uw product terug op dit adres : <https://www.boulanger.com/info/assistance/>

**ATTENTION :**

Ce symbole apposé sur le produit signifie qu'il s'agit d'un appareil dont le traitement en tant que déchet est soumis à la réglementation relative aux déchets d'équipements électriques et électroniques (DEEE). Cet appareil ne peut donc en aucun cas être traité comme un déchet ménager, et doit faire l'objet d'une collecte spécifique à ce type de déchets. Des systèmes de reprise et de collecte sont mis à votre disposition par les collectivités locales (déchèterie) et les distributeurs. En orientant votre appareil en fin de vie vers sa filière de recyclage, vous contribuerez à protéger l'environnement et empêcherez toute conséquence nuisible pour votre santé.

Conditions de garantie :

Ce produit est garanti contre toute défaillance résultant d'un vice de fabrication ou de matériau. Cette garantie ne couvre pas les vices ou les dommages résultant d'une mauvaise installation, d'une utilisation incorrecte ou de l'usure normale du produit. La durée de garantie est spécifiée sur la facture d'achat.

WARNING:

This symbol attached to the product means that it is an appliance whose disposal is subject to the directive on waste from electrical and electronic equipment (WEEE). This appliance may not in any way be treated as household waste and must be subject to a specific type of removal for this type of waste. Recycling and recovery systems are available in your area (waste removal) and by distributors. By taking your appliance at its end of life to a recycling facility, you will contribute to environmental conservation and prevent any harm to your health.

Warranty conditions:

This product is under warranty against any failure resulting from any manufacturing or material defects. This warranty does not cover defects or damage caused by improper set up, incorrect use, or normal wear and tear of this product. The warranty period is specified on the receipt of the purchase.

ATENCIÓN:

Este símbolo en el producto significa que es un aparato cuyo tratamiento como residuo está sujeto a la normativa de Residuos de Aparatos Eléctricos y Electrónicos (RAEE). Por lo tanto, este electrodoméstico no se puede tratar en ningún caso como residuo doméstico, sino que se debe tratar específicamente como este tipo de residuos. Las autoridades locales (centros de recogida de residuos) y los distribuidores disponen de sistemas de devolución y recogida. Reciclar el electrodoméstico al final de su vida útil ayudará a proteger el medio ambiente y a evitar consecuencias perjudiciales para su salud.

Condiciones de la garantía:

Este producto ofrece garantía contra cualquier fallo que resulte de un defecto de fabricación o material. Esta garantía no cubre defectos o daños que resulten de una instalación inadecuada, uso indebido o desgaste normal del producto. El periodo de garantía se especifica en la factura de compra.

ACHTUNG:

Dieses Symbol auf dem Produkt bedeutet, dass es sich um ein Gerät handelt, dessen Entsorgung den Vorschriften für elektrische und elektronische Altgeräte (Elektronikschochrott) unterliegt. Dieses Gerät darf daher auf keinen Fall als Haushaltsmüll behandelt werden und muss an einer spezifischen Sammelstelle für diesen Typ von Abfall abgegeben werden. Rücknahme- und Sammelsysteme werden Ihnen von den lokalen Gebietskörperschaften (Mülldeponie) und Vertrieben bereitgestellt. Indem Sie Ihr Gerät an seinem Lebensende dem Recycling zuführen, tragen Sie zum Umweltschutz bei und verhindern schädliche Folgen für Ihre Gesundheit.

Garantiebedingungen:

Auf dieses Produkt wird eine Garantie gegen Herstellungs- und Materialfehler gewährt. Diese Garantie deckt keine Mängel oder Schäden, die aus unsachgemäßer Installation, falschem Gebrauch oder der normalen Abnutzung des Produkts resultieren. Die Garantiedauer ist auf der Kaufrechnung angegeben.

ATTENTIE:

Dit op het apparaat aangebrachte symbool betekent dat het apparaat aan het einde van de levensduur afgevoerd moet worden volgens de voorschriften voor afgedankte elektrische en elektronische apparatuur (WEEE). Dit apparaat mag dus in geen geval bij het gewone huisafval weggegooid worden maar moet naar een specifiek inzamelpunt teruggebracht worden. De gemeentes (vuilstortplaatsen) of de verkooppunten stellen inzamelsystemen en -punten tot uw beschikking. Door uw apparaat aan het einde van de levensduur in te leveren voor recycling, draagt u bij aan de milieubescherming en voorkomt u schadelijke gevolgen voor de gezondheid.

Garantievoorwaarden:

Dit product is gegarandeerd tegen alle mogelijke fabricage- of materiaalfouten. De garantie dekt geen gebreken of schade die voortvloeien uit een onjuiste installatie, een onjuist gebruik of de normale slijtage en veroudering van het product. De garantieduur staat vermeld op de aankoopbon.



Points de collecte sur www.quefairedemesdechets.fr
Privilégiez la réparation ou le don de votre appareil !

HDMI[®]
HIGH-DEFINITION MULTIMEDIA INTERFACE



Sourcing & Création
Avenue de la Motte
59810 Lesquin - FRANCE

Art. 8011085
Ref. 24HD085
Fabriqué en R.P.C. / Made in China /
Fabricado en R.P.C. / Hergestellt in VR
China / Gefabriceerd in VRC.