

essentiel 

**Congélateur armoire / Upright freezer /
Congelador armario / Gefrierschrank /
Diepvries kastmodel**

ECAVE 185-60hob2



Notice d'utilisation / User guide / Instrucciones de uso /
Bedienungsanleitung / Gebruiksaanwijzing

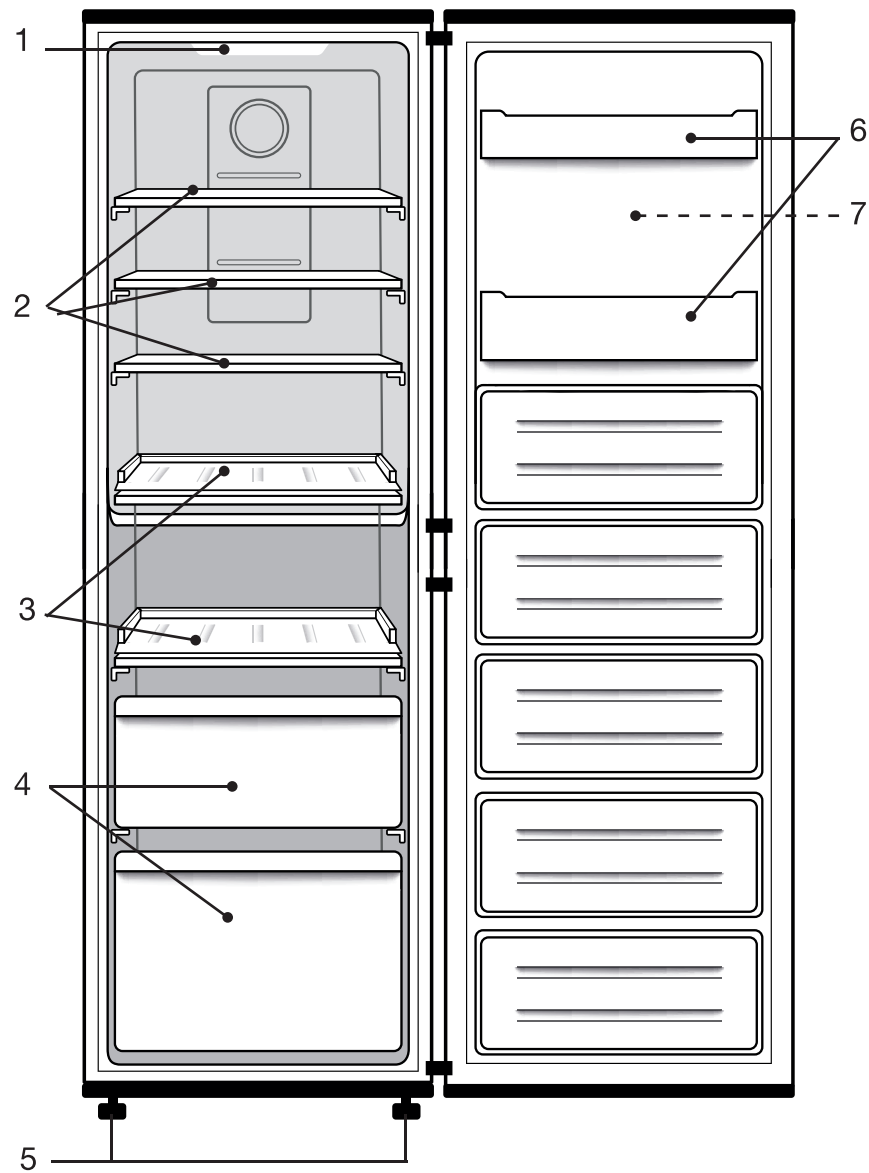

	FR	EN	ES	DE	NL
1	Éclairage LED	LED lighting	Ledverlichting	LED-Beleuchtung	Luz led
2	Clayettes en verre (x 3)	Glass shelves (x 3)	Bandejas de vidrio (x 3)	Glas-Ablagen (x 3)	Legplanken in glas (x 3)
3	Étagère en plastique (x 2)	Plastic tray (x 2)	Bandeja de plástico (x 2)	Plastikschale (x 2)	Plastic dienblad (x 2)
4	Tiroir de rangement (x 2)	Storage drawer (x 2)	Cajón de almacenamiento (x 2)	Ablage-Schublade (x 2)	Opberglade (x 2)
5	Pieds avant réglables en hauteur	Height-adjustable feet at the front	Verstelbare poten	Höhenverstellbare Füße vorne	Patas delanteras de altura ajustable
6	Balconnets de porte	Door shelves	Estantes de puerta	Türablagen	Deurvakken
7	Bandeau de commandes (sur la face avant)	Control panel (on the front panel)	Panel de control (en el panel frontal)	Bedienfeld (auf der Vorderseite)	Bedieningspaneel (op het voorpaneel)

Vous venez d'acquiescer un produit de la marque Essentiel b et nous vous en remercions. Nous apportons un soin tout particulier à la **FIABILITÉ**, à la **FACILITÉ D'USAGE** et au **DESIGN** de nos produits.

Nous espérons que ce congélateur armoire vous donnera entière satisfaction.

déballage

- Ôtez l'emballage de transport.
- Vérifiez que l'appareil n'a pas subi de dommage pendant le transport. Vous ne devez en aucun cas brancher un appareil endommagé ! Si l'appareil est endommagé, veuillez contacter votre revendeur.
- Retirez toutes les bandes adhésives et tous les matériaux d'emballage situés à l'intérieur et à l'extérieur de l'appareil.

Avant la première utilisation

- Nettoyez l'intérieur de l'appareil avec de l'eau tiède additionnée d'un peu de vinaigre blanc. N'utilisez pas de savon ou de détergent car l'odeur peut persister. Après le nettoyage, séchez complètement l'appareil.
- Vous pouvez utiliser du *white spirit* pour enlever les restes d'adhésif à l'extérieur de l'appareil.
- **Pour le nettoyage de l'appareil, vous devez toujours le débrancher, ou retirer les fusibles ou couper le disjoncteur.**

installation

Lieu d'installation

- Placez votre congélateur sur une surface stable et plane. Votre appareil sera lourd une fois chargé de denrées : il doit donc être placé sur un sol solide et résistant.
- L'appareil doit être installé dans une pièce sèche et bien aérée, à température ambiante (**10°C** minimum et **43°C** maximum).
- L'appareil ne doit pas être exposé à la lumière directe du soleil.
- L'appareil ne doit pas être exposé à la pluie.

- L'appareil ne doit pas être installé à côté d'un radiateur, d'une cuisinière ou toute autre source de chaleur.
- Cet appareil n'est pas destiné à être utilisé comme appareil encastré.
- **La consommation d'énergie et le fonctionnement efficace de l'appareil sont affectés par la température ambiante.**
- L'appareil doit être installé de façon à ce que la prise de courant reste accessible.
- Assurez-vous après l'avoir installé qu'il ne repose pas sur son câble d'alimentation électrique.

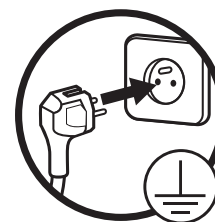

Avant de brancher l'appareil à la prise secteur pour la première fois, veuillez laisser reposer l'appareil pendant deux heures si l'appareil a été transporté en position verticale ou 24 heures si l'appareil a été transporté en position horizontale, ceci afin de permettre au gaz réfrigérant de redescendre dans le compresseur. Le non-respect de ce délai pourrait endommager le compresseur.

Classe climatique

Installez l'appareil uniquement dans un endroit où la température ambiante correspond à la classe climatique pour laquelle il a été conçu (voir tableau ci-dessous).

La classe climatique se trouve sur la plaque signalétique située à l'extérieur de l'appareil.

Le tableau ci-dessous indique la température ambiante adéquate pour chaque classe climatique :

Classe climatique	Température ambiante
SN	De +10 à +32°C
N	De +16 à +32°C
ST	De +16 à +38°C
T	De +16 à +43°C

Votre congélateur **ECAVE 185-60hob2** est classé « **SN/N/ST/T** ». En deçà ou au-delà des valeurs de température ambiante indiquées, les performances de votre congélateur peuvent être affectées avec un risque de péremption des denrées alimentaires.

Ventilation suffisante

Pour garantir le bon fonctionnement de votre appareil, veillez à ce que l'air puisse circuler librement autour de l'appareil (voir illustration ci-dessous). Veillez également à laisser un espace suffisant pour permettre l'ouverture des portes (voir illustration ci-dessous).

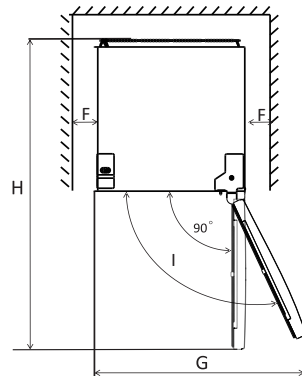
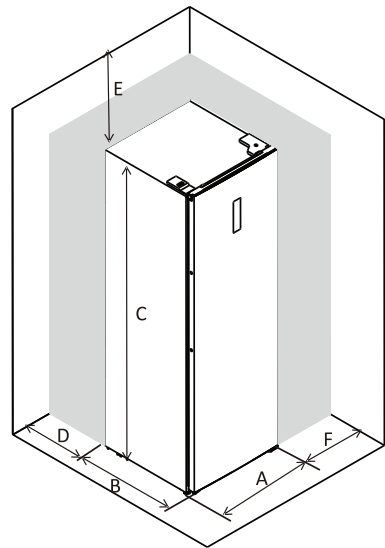

A	600
B	650
C	1850
D	min=50
E	min=50
F	min=10
G	835
H	1323
I	115°

(Valeurs exprimées en mm)

Mise à niveau

Pour son fonctionnement sans vibration, l'appareil doit être mis à niveau. Pour cela, ajustez les pieds avant réglables afin d'équilibrer correctement l'appareil.

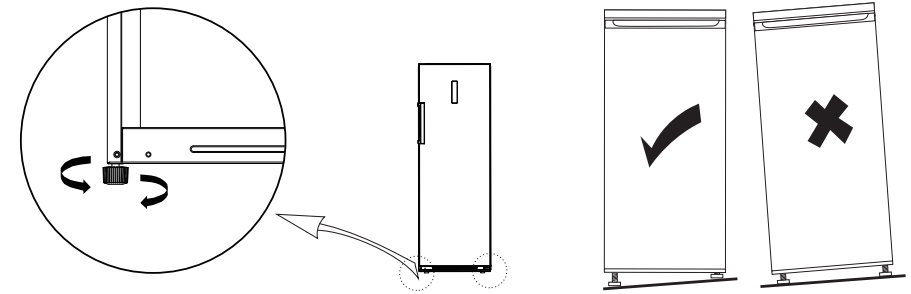

Installation de la poignée de porte

Lors de la réception de votre congélateur, la poignée de porte n'est pas installée. Veuillez suivre les étapes ci-après :

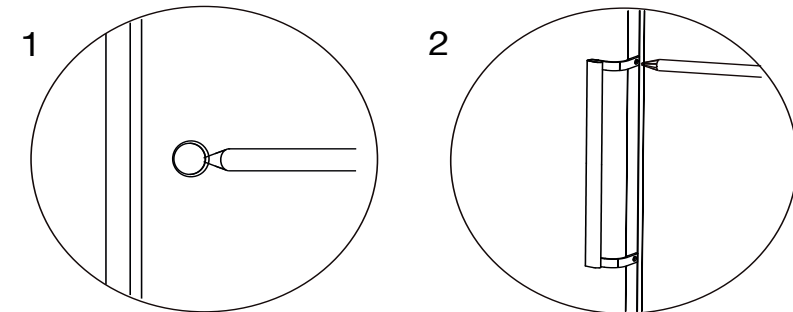

1. Retirez les caches des trous prévus pour les vis à l'aide d'un tournevis plat.
2. A l'aide d'un tournevis cruciforme, vissez les 2 vis fournies pour fixer la poignée sur la porte.

Inversion du sens d'ouverture de la porte

Vous pouvez modifier le sens d'ouverture de la porte de votre congélateur si nécessaire. Pour procéder à cette modification, retirez tous les accessoires (tiroirs, etc.) puis, à l'aide d'un appareil mobile, scannez le QR code ci-après et suivez les étapes indiquées. Nous vous recommandons de vous faire aider par une autre personne ou de contacter un professionnel qualifié.

⚠ Débranchez l'appareil de la prise de courant lorsque vous procédez à l'inversion du sens d'ouverture de la porte.

Remarque : le câblage pour l'alimentation électrique du bandeau de commande est existant des deux côtés de la porte.

https://boulanger.scene7.com/is/content/Boulanger/3497674185817_a_0



Clayettes amovibles

Les parois du réfrigérateur sont équipées d'une série de glissières permettant de positionner les étagères selon vos besoins.

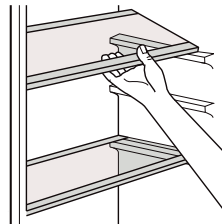

Positionnement des balconnets de porte

Vous pouvez retirer les balconnets de porte pour le nettoyage. Soulevez progressivement le balconnet vers le haut jusqu'à ce qu'il se libère. Après le nettoyage, repositionnez-le dans le sens inverse.

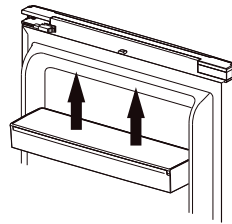

Retrait du tiroir inférieur

1. Tirez le tiroir inférieur jusqu'à la position d'arrêt.
2. Relevez les languettes élastiques des deux côtés du tiroir.
3. Puis, tirez le tiroir inférieur vers vous.

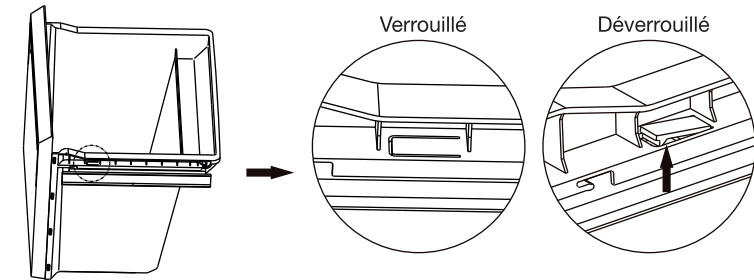

utilisation

Mise en route

- Avant de brancher l'appareil à la prise secteur pour la première fois, **veuillez laisser reposer l'appareil pendant 2 heures**, ceci afin de permettre au gaz réfrigérant de se stabiliser dans le compresseur. Le non-respect de ce délai pourrait endommager le compresseur.
- Branchez l'appareil sur une prise secteur.
- Attendez au moins 2 heures avant de placer des aliments dans l'appareil afin d'obtenir une température correcte à l'intérieur du congélateur.

Description et utilisation du bandeau de commandes

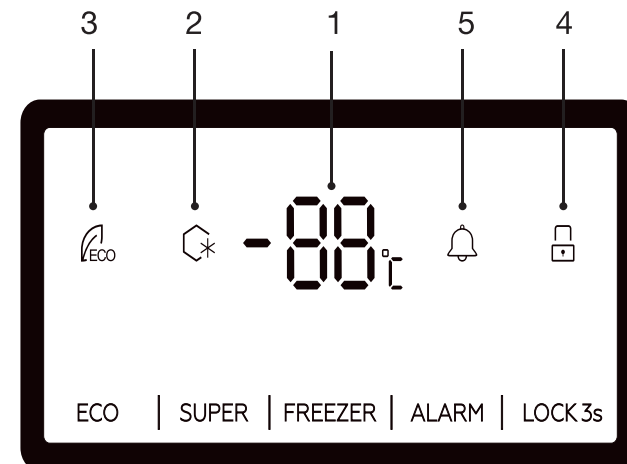

1. Affichage de la température de consigne
2. Symbole du mode SUPER CONGÉLATION
3. Symbole du mode ECO
4. Verrouillage/déverrouillage des touches
5. Alarme

1. Réglage de la température

Appuyez une ou plusieurs fois sur la touche **FREEZER** pour régler la température du congélateur. Vous pouvez régler la température de -14°C à -22°C. Chaque appui sur la touche diminue la température de 1°C. La température clignote 5 secondes à l'écran. Elle est définie lorsque l'affichage devient fixe. La température recommandée est de -18 °C.

2. Le mode SUPER CONGÉLATION

Si vous avez l'intention de congeler une grande quantité de produits frais, activez cette fonction un peu avant d'introduire les denrées. Cette fonction permet de baisser rapidement la température du congélateur.

Appuyez sur la touche **SUPER** pour choisir ce mode. Le symbole du mode SUPER CONGÉLATION  clignote pendant 5 secondes et devient fixe lorsque le mode est sélectionné.

Dans ce mode, la température est automatiquement réglée sur **-25°C**. Vous ne pouvez pas modifier la température en appuyant sur la touche FREEZER.

Pour quitter ce mode, appuyez de nouveau sur la touche **SUPER**.

Notez que ce mode se désactive automatiquement après **50 heures**. En quittant ce mode, l'appareil reprend les réglages qui avaient été définis avant la sélection de ce mode.

REMARQUE : En mode SUPER, le bruit de l'appareil peut être légèrement supérieur à celui du fonctionnement normal.

3. Alarme

Si la porte de l'appareil reste ouverte pendant 90 secondes ou si la température interne est anormalement élevée, un signal sonore retentit. Fermez la porte ou appuyez brièvement sur la touche **ALARM** pour arrêter le signal sonore.

Si la température est anormalement élevée, « ht » et la température détectée s'affichent alternativement à l'écran. L'affichage redevient normal lorsque la température redevient normale.

4. Le mode ECO

Lorsque ce mode est activé, l'appareil adapte le réglage de la température à la température ambiante.

Appuyez sur la touche **ECO** pendant 3 secondes pour choisir ce mode. Le symbole du mode ECO  clignote pendant 5 secondes et devient fixe lorsque le mode est sélectionné.

Température ambiante (T_a)	$T_a \leq 13^\circ\text{C}$	$14^\circ\text{C} < T_a \leq 20^\circ\text{C}$	$21^\circ\text{C} < T_a \leq 27^\circ\text{C}$	$28^\circ\text{C} < T_a \leq 34^\circ\text{C}$	$T_a > 35^\circ\text{C}$
Température prédéfinie	-18°C	-18°C	-18°C	-16°C	-15°C

En mode ECO, vous ne pouvez pas modifier la température en appuyant sur la touche FREEZER.

Pour quitter le mode ECO, appuyez de nouveau sur la touche **ECO** pendant 3 secondes.

5. Verrouillage/déverrouillage des touches

Appuyez sur la touche **LOCK 3s** pendant 3 secondes pour verrouiller les touches de commande.

Le symbole  (verrouillé) s'affiche.

Si vous appuyez sur une touche, le symbole clignote 3 fois pour vous indiquer que les touches sont verrouillées. Aucun réglage n'est possible.

Appuyez sur la touche **LOCK 3s** pendant 3 secondes pour déverrouiller les touches de commande.

Le symbole  (déverrouillé) s'affiche. Les touches sont de nouveau fonctionnelles.

Si vous appuyez sur aucune touche dans les 25 secondes, le bandeau de commandes se verrouille automatiquement.

Fabrication des glaçons

- Remplissez un bac à glaçons avec de l'eau froide jusqu'aux trois quarts de sa hauteur et placez-le dans le congélateur. Les glaçons seront prêts après environ deux heures.
- Vous pouvez facilement extraire les glaçons en tordant légèrement le bac ou en y faisant couler de l'eau du robinet.

conseils pratiques d'utilisation

Pour rappel : classification des appareils

Types d'appareil	Températures dans le compartiment le plus froid	Durées de conservation
Pas d'étoile	Freezer : 0°C	Glaçons
*	Freezer : -6°C	Glaçons Conservation des surgelés courte : 3 à 4 jours (*)
**	Freezer : -12°C	Glaçons Conservation des surgelés moyenne : 1 à 4 semaines (*)
***	Compartiment conservation : Inférieur ou égal à -18°C	Glaçons Conservation des surgelés longue : 3 mois à 12 mois
****	Compartiment congélation : De -18°C à -24°C	Glaçons Conservation des surgelés longue : 3 mois à 12 mois Congélation possible de produits frais

(*) La durée de conservation dépend du type d'aliment ; voir les instructions du fabricant sur l'emballage des produits.

- Votre appareil porte le sigle normalisé « 4 étoiles » ********. Vous pouvez utiliser cet appareil pour conserver jusqu'à 12 mois des aliments surgelés. Vous pouvez également utiliser cet appareil pour congeler des produits frais et fabriquer des glaçons.

Entreposage de nourriture

Mettez la nourriture congelée dans le congélateur dès que possible, et assurez-vous :

- De ne pas entreposer trop d'éléments dans les tiroirs de rangement.
- De permettre à l'air de circuler autour de chaque élément.
- De ne pas entreposer de la nourriture non emballée.

Conseils d'économie d'énergie

Évitez de laisser la porte ouverte trop longtemps car de l'air chaud entrera dans le congélateur et l'air froid contenu à l'intérieur s'échappera, ce qui provoquera un gaspillage d'énergie. Assurez-vous qu'il n'y ait pas d'obstruction empêchant la porte de se fermer correctement.

Pour une meilleure hygiène alimentaire

- **Ne placez pas de plats chauds dans le congélateur avant qu'ils n'aient refroidi, les aliments déjà congelés pourraient pourrir. Placez les aliments frais à congeler dans les 3 tiroirs du haut et utilisez le tiroir du bas pour conserver les produits déjà congelés. Ne mélangez pas les produits déjà congelés avec les produits frais.**
- Lorsque vous souhaitez congeler des aliments (viande, viande hachée, poisson, etc.), pensez à les diviser en portions afin qu'ils puissent être consommés en une seule fois.
- Ne recongelez pas des aliments qui ont décongelé. Ceci présente des risques pour votre santé comme, par exemple, des intoxications alimentaires.
- Lorsque vous achetez des aliments surgelés, assurez-vous qu'ils ont été congelés dans de bonnes conditions et que l'emballage n'est pas déchiré.
- Lors du rangement des aliments surgelés, les conditions de conservation indiquées sur l'emballage doivent être respectées. S'il n'y a pas d'instructions, les aliments doivent être consommés le plus rapidement possible.
- Les aliments doivent être transportés dans des emballages appropriés pour maintenir la qualité de la nourriture et doivent être replacés au congélateur le plus tôt possible.
- Si l'emballage d'un aliment surgelé est humide et qu'il sent mauvais, l'aliment a peut-être été conservé auparavant dans de mauvaises conditions. Ne conservez pas cet aliment !
- La durée de conservation d'un aliment surgelé change selon la température ambiante, les ouvertures et fermetures répétées de la porte, le réglage de la température, le type d'aliment et le temps qui s'est écoulé entre le moment où l'aliment a été acheté et celui où il a été placé dans le congélateur. Respectez toujours les instructions indiquées sur l'emballage et ne dépassez jamais la date limite de consommation.
- **AVERTISSEMENT** : les bouteilles et les canettes ne doivent pas être placées dans le congélateur. Elles peuvent éclater lors de la congélation du contenu, et les boissons gazeuses peuvent même exploser ! Ne stockez jamais de limonades, jus, bières, vins moussants, etc. dans le congélateur.

- **AVERTISSEMENT** : ne mettez pas de crème glacée ou de glaçon dans la bouche immédiatement après leur sortie du congélateur. La glace très froide peut geler sur les lèvres ou la langue et vous blesser.
- **AVERTISSEMENT** : ne touchez pas aux aliments congelés avec les mains mouillées. Le gel pourrait coller vos mains à la nourriture.
- **AVERTISSEMENT** : n'utilisez pas d'appareils électriques dans le congélateur (par exemple les sorbetières électriques, les mixeurs, etc.).
- **AVERTISSEMENT** : le congélateur risque de ne pas fonctionner correctement (risque de décongélation du contenu ou de température trop élevée) lorsque l'appareil est placé pendant une période prolongée à une température ambiante inférieure à celle pour laquelle il est conçu.

nettoyage et entretien

Nettoyage



Avant le nettoyage de l'appareil, vous devez toujours l'éteindre et le débrancher, ou retirer les fusibles ou couper le disjoncteur.

- Nous vous conseillons de nettoyer et désinfecter régulièrement (au moins une fois par an) votre appareil pour une meilleure hygiène et conservation des aliments.
- Retirez toute la nourriture du congélateur.
- Nettoyez l'intérieur du congélateur et ses accessoires avec du bicarbonate de soude dissout dans l'eau (1 cuillère à soupe pour 4 litres d'eau).
- N'utilisez pas d'alcool, de poudres abrasives ni de détergents car ils pourraient abîmer les surfaces.
- Rincez à l'eau claire puis, essuyez avec un chiffon doux.

Dégivrage

Votre appareil à froid ventilé se dégivre automatiquement. L'eau de dégivrage est collectée dans le bac d'évaporation situé en bas à l'arrière du congélateur. L'eau s'évapore de ce bac automatiquement.

guide de dépannage

Bruits accompagnant le fonctionnement

Les bruits suivants sont caractéristiques des appareils de congélation :

- **Cliquetis** : quand le compresseur se met en marche ou s'éteint, il fait entendre un cliquetis.
- **Ronronnement** : dès que le compresseur est en marche, vous l'entendez ronronner.
- **Gargouillis/clapotements** : quand le réfrigérant s'écoule dans les tubes étroits, des gargouillis et des clapotements se font entendre. Même une fois le compresseur éteint, ces bruits continuent à se faire entendre pendant un court moment.

En cas de coupure de courant

- Si la panne est de courte durée, il n'y a aucun risque d'altération pour les aliments. Cependant, n'ouvrez pas la porte. L'autonomie de fonctionnement de votre appareil est indiquée dans la fiche produit. Cette durée est sensiblement raccourcie selon la charge de l'appareil.
- L'appareil restaure les réglages appliqués avant la coupure de courant lorsque le courant est rétabli.
- Si la panne doit se prolonger, transférez les produits dans un autre appareil.
- Dès que vous constatez un début de décongélation, consommez les aliments le plus rapidement possible.
- Attention ! Tout aliment décongelé ne doit pas être recongelé.
- En cas de panne de courant de courte durée (moins de 5 minutes), afin de protéger le compresseur, celui-ci ne redémarrera pas immédiatement après le rétablissement du courant.

Remédier à un mauvais fonctionnement

Un mauvais fonctionnement peut être dû à un problème mineur que vous pouvez résoudre vous-même à l'aide des instructions ci-dessous. Avant d'appeler le service après-vente de votre magasin, procédez aux vérifications suivantes :

1) Votre appareil ne fonctionne pas :

Vérifiez :

- Qu'il est bien branché,
- Que le disjoncteur n'a pas été désactivé.

2) L'appareil refroidit excessivement :

- La température est réglée sur une valeur trop élevée.

3) L'appareil ne refroidit pas suffisamment :

- Vous avez peut-être mis des aliments chauds ou une trop grande quantité d'aliments dans l'appareil.
- La porte n'est peut-être pas fermée correctement.
- Il se peut que les joints d'étanchéité de la porte soient endommagés.
- La température n'est peut-être pas réglée correctement.

4) La porte est difficile à ouvrir :

- Vous pouvez avoir des difficultés à ouvrir la porte que vous venez juste de fermer. Lorsque l'on ouvre la porte, l'air froid qui s'échappe de la cuve est remplacé par de l'air à température ambiante. Pendant le refroidissement de cet air chaud, une dépression se forme, du vide se crée et la porte devient difficile à ouvrir. Au bout de quelques minutes, la pression normale se rétablit et vous pouvez ouvrir la porte facilement.

Si les éléments ci-dessus ne vous aident pas à résoudre votre problème spécifique, **ne tentez pas de réparer l'appareil vous-même** ; contactez le service après-vente de votre magasin revendeur.

IMPORTANT : seuls les techniciens de maintenance sont compétents pour effectuer des réparations sur cet appareil. Des réparations non conformes peuvent constituer un danger pour l'utilisateur et ne sont pas couvertes par la garantie.

Éclairage intérieur

Votre appareil dispose d'un éclairage LED. Ce type d'éclairage est conçu pour fonctionner plus longtemps qu'une ampoule classique. Contactez le service après-vente de votre magasin revendeur au cas où l'éclairage s'avérerait défectueux.

Ce produit contient une source lumineuse de classe d'efficacité énergétique «G».

La source lumineuse de ce produit ne peut être remplacée que par des ingénieurs qualifiés.

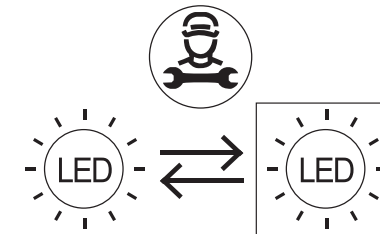

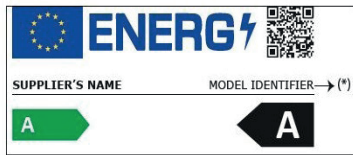
i INFORMATION	
 <p>SUPPLIER'S NAME MODEL IDENTIFIER → (*)</p>	<p>Vous pouvez trouver les informations sur les modèles telles qu'elles sont enregistrées dans la base de données des produits sur le site Web suivant en recherchant l'identifiant du votre modèle (*) figurant sur l'étiquette énergétique : https://eprel.ec.europa.eu/</p>

La durée de disponibilité des pièces détachées de votre appareil est de **10 ans**.

Lien internet vers le site web du fabricant où se trouvent les informations visées au point 4 a) de l'annexe du règlement (UE) 2019/2019 de la Commission :

<https://www.boulanger.com/info/assistance/>

You have just purchased an Essentiel b branded product, and we thank you for your purchase. We pay particular attention to the **RELIABILITY, EASE OF USE** and **DESIGN** of our products.

We hope you will be completely satisfied with your new upright freezer.

unpacking

- Remove the shipping box.
- Check that the appliance has not been damaged during transport. Do not plug in a damaged appliance under any circumstances! If the appliance is damaged, please contact your retailer.
- Remove all tape and packaging material on the inside and outside of the appliance.

Before first use

- Clean the inside of the appliance with lukewarm water with a little white wine vinegar added to it. Do not use soap or detergent as the odour may linger. After cleaning, completely dry the appliance.
- You can use *white spirit* to remove any remaining adhesive from the outside of the appliance.
- **To clean the appliance, always unplug it, remove the fuses or switch off the circuit breaker.**

installation

Installation location

- Place your freezer on a stable, level surface. Your appliance will be heavy when loaded with food: it must, therefore, be placed on a strong, solid floor.
- The appliance must be installed in a dry, well-ventilated room at room temperature (**10°C** minimum and **43°C** maximum).
- The appliance should not be exposed to direct sunlight.
- The appliance must not be exposed to rain.

- The appliance must not be installed next to a radiator, a stove or any other heat source.
- This appliance is not intended to be used as a built-in appliance.
- **The appliance's energy consumption and efficient operation are affected by the room temperature.**
- The appliance must be installed in such a way that the power point is accessible.
- After installing it, make sure that it is not resting on its power cord.

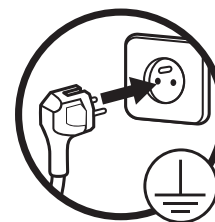

Before plugging the appliance into the mains socket for the first time, please let the appliance rest for two hours if the appliance was transported in the upright position, or 24 hours if the appliance was transported in the horizontal position. This is to allow the refrigerant gas to go back down into the compressor. Failure to comply with this waiting period may damage the compressor.

Climate class

Only install the appliance in a location where the room temperature matches the climate class for which it was designed (see table below).

The climate class is on the rating plate located on the outside of the appliance. The table below shows the correct room temperature for each climate class:

Climate class	Room temperature
SN	+10 to +32°C
N	+16 to +32°C
ST	+16 to +38°C
T	+16 to +43°C

Your **ECAVE 185-60hob2** freezer is rated "SN/N/ST/T". If the room temperature is below or above the rated room temperature, the performance of your freezer may be affected, and your food may spoil.

Sufficient ventilation

Make sure that air can circulate freely around the appliance to ensure that it can work properly (see figure below). Also, make sure you leave enough space for the doors to open (see figure below).

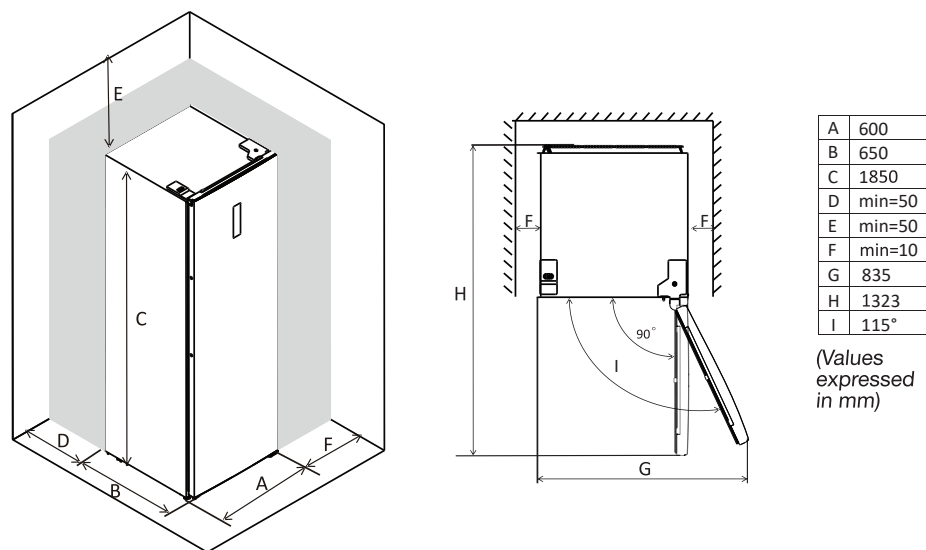

Levelling

For vibration-free operation, the appliance needs to be in a level position. To do this, adjust the adjustable front feet to properly balance the appliance.

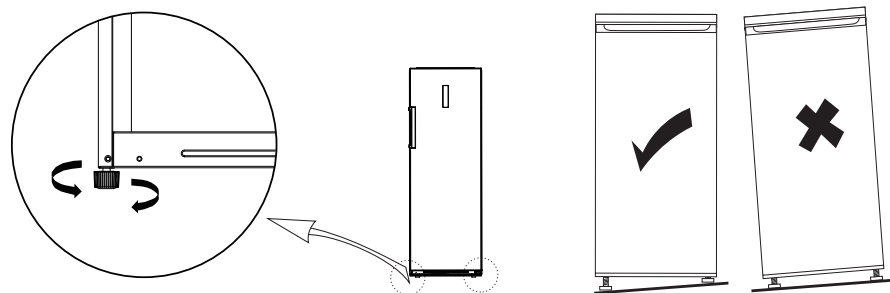

Fitting the door handle

When you receive your freezer, the door handle is not fitted. Please follow the steps below:

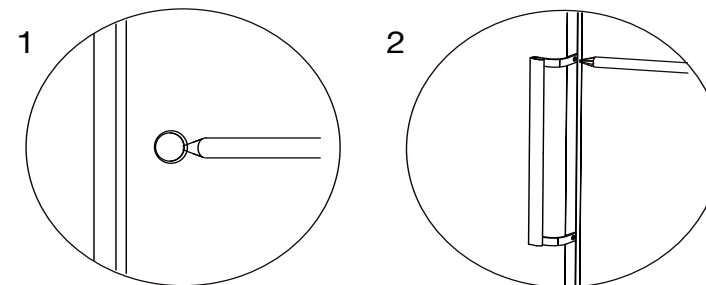

1. Remove the covers from the screw holes using a flat screwdriver.
2. Using a cross-head screwdriver, screw in the 2 screws provided to secure the handle to the door.

Reversing the opening direction of the door

You can change the direction that your freezer door opens, if necessary. To make this change, remove all accessories (drawers, etc.) and then, using a mobile device, scan the QR code below and follow the steps indicated. We recommend that you get help from another person or contact a qualified professional.

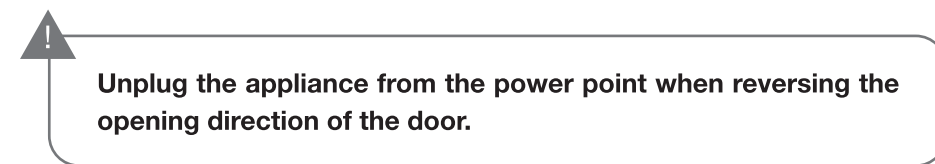

Note: the wiring for the power supply of the control panel is present on both sides of the door.

https://boulanger.scene7.com/is/content/Boulanger/3497674185817_a_0



SCAN ME

Removable shelves

The walls of the refrigerator are equipped with a series of runners allowing you to position the shelves according to your needs.

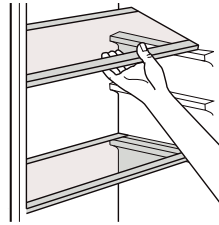

Positioning the door shelves

You can remove the door shelves for cleaning. Gradually lift the shelf upwards until it comes free. After cleaning, reposition it in the opposite direction.

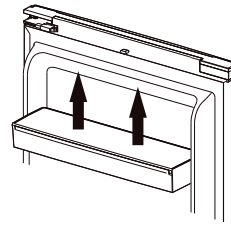

Disassemble the bottom drawer

1. Pull the lower drawer out to the stop position.
2. Pull up the elastic tabs on both sides of the drawer.
3. Then pull the lower drawer towards you.

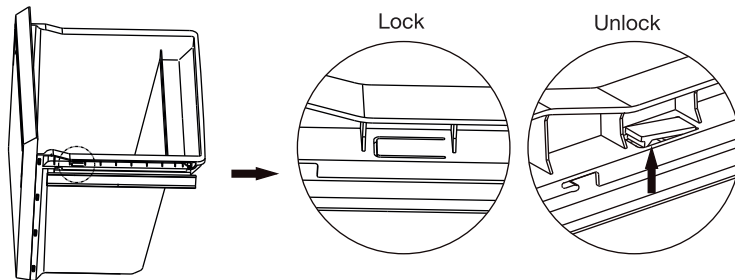

use

Getting started

- Before plugging the appliance into the mains socket for the first time, **please let the appliance rest for two hours** to allow the refrigerant gas to stabilise in the compressor. Failure to comply with this waiting period may damage the compressor.
- Plug the appliance into a mains socket.
- Wait at least two hours before placing food in the appliance to ensure that the correct temperature has been reached inside the freezer.

Description and use of the control panel

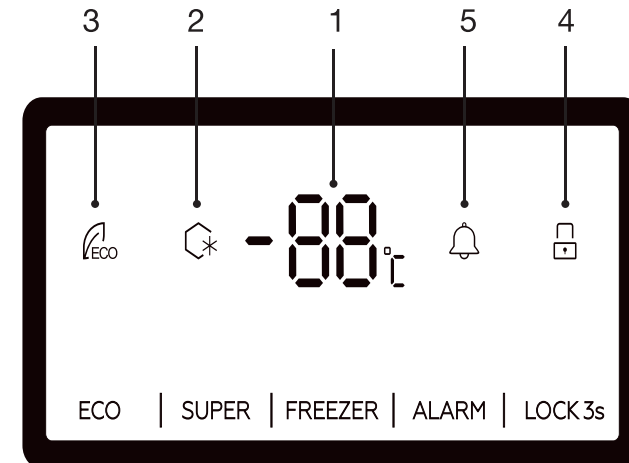

1. Set temperature display
2. SUPER FREEZING mode icon
3. ECO mode icon
4. Keys locking/unlocking
5. Alarm

1. Setting the temperature

Press the **FREEZER** button one or more times to set the freezer temperature. You can set the temperature from **-14°C** to **-22°C**. Each press of the button decreases the temperature by 1°C. The temperature flashes for 5 seconds on the screen. It is set when the display becomes fixed.

The recommended setting of temperature is -18 °C.

2. SUPER FREEZING mode

If you intend to freeze a large amount of fresh produce, select this option just before loading the appliance with this food. This function allows you to quickly lower the freezer temperature.

Press the **SUPER** button to choose this mode. The  SUPER FREEZING mode icon flashes for 5 seconds and becomes fixed when the mode is selected.

In this mode, the temperature is automatically set to **-25°C**. You cannot change the temperature by pressing the **FREEZER** button.

To exit this mode, press the **SUPER** button again.

Note that this mode automatically turns off after **50 hours**. When leaving this mode, the device resumes the settings that had been defined before this mode was selected.

NOTE: In SUPER mode, device noise may be slightly higher than normal operation.

3. Alarm

If the appliance door remains open for 90 seconds or if the internal temperature is abnormally high, an acoustic signal sounds. Close the door or briefly press the ALARM button to stop the acoustic signal.

If the temperature is abnormally high, “ht” and the detected temperature are displayed alternately on the screen. The display returns to normal when the temperature returns to normal.

4. ECO mode

When this mode is activated, the appliance adapts the temperature setting to the ambient temperature.

Press the **ECO** button for 3 seconds to choose this mode. The ECO mode icon flashes for 5 seconds and becomes fixed when the mode is selected. When this mode is activated, the device adapts the temperature setting to the ambient temperature.

Ambient Temperature (T_a)	$T_a \leq 13^\circ\text{C}$	$14^\circ\text{C} < T_a \leq 20^\circ\text{C}$	$21^\circ\text{C} < T_a \leq 27^\circ\text{C}$	$28^\circ\text{C} < T_a \leq 34^\circ\text{C}$	$T_a > 35^\circ\text{C}$
Preset temperature	-18°C	-18°C	-18°C	-16°C	-15°C

In ECO mode, you cannot change the temperature by pressing the **FREEZER** button.

To exit ECO mode, press the ECO button again for 3 seconds.

5. Key lock/unlock

Press the **LOCK 3s** button for 3 seconds to lock the control buttons.

The  (locked) icon is displayed.

If you press a key, the symbol flashes 3 times to indicate that the keys are locked. No adjustment is possible.

Press the **LOCK 3s** button for 3 seconds to unlock the control buttons.

The  (unlocked) icon is displayed. The keys are functional again.

If you press any button within 25 seconds, the control panel will lock automatically.

Making ice cubes

- Fill an ice cube tray up to three quarters of the way with cold water and place it in the freezer. The ice cubes will be ready in about two hours.
- You can easily remove the ice cubes by slightly twisting the tray or by running tap water over it.

practical tips for use

As a reminder: appliance classification

Type of appliance	Temperatures in the coldest compartment	Storage times
No stars	Freezer: 0°C	Ice cubes
*	Freezer: -6°C	Ice cubes Short-term storage of frozen food: 3 to 4 days (*)
**	Freezer: -12°C	Ice cubes Average frozen food storage time: 1 to 4 weeks (*)
***	Storage compartment: Less than or equal to -18°C	Ice cubes Long-term frozen food storage: 3 months to 12 months
****	Freezer compartment: -18°C to -24°C	Ice cubes Long-term frozen food storage: 3 months to 12 months It is possible to freeze fresh products

(*) The storage time depends on the type of food; see the manufacturer's instructions on the food packaging.

- Your appliance is marked with the standard “4-star” logo ********. You can use this appliance to store frozen food for up to 12 months. You can also use this appliance to freeze fresh food and make ice cubes.

Food storage

Put frozen food in the freezer as quickly as possible, and make sure you:

- Do not store too many items in the storage drawers.
- Allow air to circulate around each item.
- Do not store unpackaged food.

Energy saving tips

Do not leave the door open for a long time because hot air will enter the refrigerator, and the cold air inside will escape, thereby wasting energy. Make sure there are no obstructions preventing the door from closing properly.

Advice for good food hygiene

- **Do not place hot dishes in the freezer until they have cooled down, as food that is already frozen could spoil. Place fresh food to be frozen in the top 3 drawers and use the bottom drawer to store already frozen products. Do not mix products which are already frozen with fresh products.**
- When you wish to freeze foods (meat, ground meat, fish, etc.), consider dividing items into portions so that they can be eaten all at once.
- Do not refreeze food that has thawed. This presents a risk to your health from food poisoning.
- When you buy frozen foods, make sure they have been properly frozen and that the packaging is not torn.
- When storing frozen food, observe the storage conditions indicated on the packaging. If there are no instructions, the food should be consumed as soon as possible.
- Food must be transported in appropriate packaging to maintain its quality and must be returned to the freezer as soon as possible.
- If the packaging of a frozen food is wet and smelly, the food may have been previously stored in poor conditions. Do not store this food!
- The shelf-life of frozen food changes with room temperature, repeated opening and closing of the door, the temperature setting, type of food and the time between when the food was purchased and when it was placed in the freezer. Always follow the instructions on the packaging and never exceed the use by date.
- **WARNING:** bottles and cans should not be placed in the freezer. They can burst when the contents freeze, and sodas can even explode! Never store fizzy drinks, juice, beer, sparkling wine, etc. in the freezer.
- **WARNING:** do not put ice cream or ice in your mouth immediately after taking it out of the freezer. Very cold ice can freeze on your lips or tongue and hurt you.
- **WARNING:** do not touch frozen foods with wet hands. The ice could stick your hands to the food.

- **WARNING:** do not use electrical appliances (e.g. electric ice cream makers, blenders, etc.) in the freezer.
- **WARNING:** the freezer may not work properly (risk of thawing of the contents or temperature too high) when the appliance is placed at an ambient temperature lower than that for which it is designed for a prolonged period.

cleaning and maintenance

Cleaning



Before cleaning the appliance, always turn it off and unplug it, or remove the fuses or flip the circuit breaker to the off position.

- We recommend that you clean and disinfect your appliance regularly (at least once a year) for better hygiene and food preservation.
- Remove all food from the freezer.
- Clean the inside of the freezer and its accessories with baking soda dissolved in water (1 tablespoon for every 4 litres of water).
- Do not use alcohol, abrasive powders or detergents as they may damage the surfaces.
- Rinse with clear water and then wipe with a soft cloth.

Defrosting

Your ventilated cold appliance will automatically defrost. The defrost water is collected in the evaporation pan located at the bottom of the back of the freezer. The water automatically evaporates from this pan.

troubleshooting guide

Noises when running

The following noises are typical for freezers:

- **Clicking:** when the compressor starts or stops, there is a clicking sound.
- **Whirring:** when the compressor is running, you hear it whirring.
- **Gurgling/babbling:** when refrigerant flows into the narrow tubes, gurgling and babbling can be heard. Even after the compressor stops, these noises continue for a short time.

In case of power failure

- If the power failure does not last very long, there is no risk of your food spoiling. However, do not open the door. The operating autonomy of your appliance is indicated in the product information sheet. This duration is significantly shortened depending on the load of the appliance.
- The appliance will restart with the settings applied before the power failure when the power is restored.
- If the power failure is prolonged, transfer the products to another appliance.
- As soon as you notice that thawing has started, eat the food as quickly as possible.
- Important! Any food that has thawed should not be refrozen.
- In the event of a short-term power failure (less than 5 minutes), in order to protect the compressor, it will not restart immediately after the power is restored.

Fixing a malfunction

A malfunction may be caused by a minor problem that you can solve yourself with the help of the instructions below. Before contacting your retailer's after-sales service centre, check the following:

1) Your appliance doesn't work:

Check:

- That it is properly plugged in;
- That the circuit breaker has not been tripped.

2) The appliance is getting too cold:

- The temperature setting is too low.

3) The appliance does not cool down enough:

- You may have put some hot food or too much food in the unit.
- The door may not be closed properly.
- The door's seals may be damaged.
- The temperature setting may not be properly adjusted.

4) The door is hard to open :

- You may find it hard to open a freezer door that has just been closed. When the door is opened, the cold air that escapes from the unit is replaced with air at room temperature. When this warm air cools, the pressure inside decreases forming a vacuum that makes it difficult to open the door. After a few minutes, the pressure inside the freezer will return to normal, and you can easily open the door.

If the information above does not help you solve your specific problem, **do not attempt to perform any repairs on the appliance yourself**; Contact your retailer's after-sales department.

IMPORTANT: only service technicians are competent to carry out repairs on this appliance. Non-compliant repairs may be dangerous for the user and are not covered by the warranty.

Inside light

The inside of the refrigerator is illuminated by an LED lamp, which is characterised by low energy consumption and a long service life. In the event of an anomaly, please contact the after-sales service for repair, as the lamps can only be replaced by the after-sales service.

This product contains a light source of energy efficiency class 'G'.

Light source in this product is replaceable only by qualified engineers.

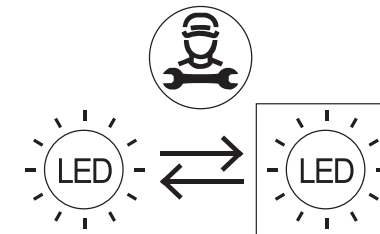

i INFORMATION	
<p>SUPPLIER'S NAME MODEL IDENTIFIER → (*)</p>	You can find information on the models as recorded in the product database on the following website by searching for your model ID (*), which can be found on the energy label: https://eprel.ec.europa.eu/

The availability period of spare parts for your device is **10 years**.

Link to the manufacturer's website where the information referred to in point 4a of the appendix to Commission Regulation (EU) 2019/2019 can be found:

<https://www.boulanger.com/info/assistance/>

Gracias por adquirir un producto de la marca Essentiel b. Prestamos especial atención a la **FIABILIDAD**, a la **FACILIDAD DE USO** y al **DISEÑO** de nuestros productos.

Esperamos que este congelador vertical sea de su entera satisfacción.

desembalaje

- Retire el embalaje de transporte.
- Compruebe que el aparato no haya sufrido daños durante el transporte. ¡Nunca enchufe un aparato que esté dañado! Si el aparato está dañado, póngase en contacto con el distribuidor.
- Retire todas las bandas adhesivas y los materiales de embalaje que se encuentren en el interior y el exterior del aparato.

Antes de usar el aparato por primera vez

- Limpie el interior del aparato con agua tibia con un poco de vinagre blanco. No utilice jabón ni detergente, ya que el olor podría persistir. Después de limpiarlo, seque completamente el aparato.
- Puede utilizar *aguarrás* para retirar los restos de adhesivo del exterior del aparato.
- **Para limpiar el aparato, siempre debe desenchufarlo, o retirar los fusibles o cortar el interruptor automático.**

Instalación

Lugar de instalación

- Coloque el congelador sobre una superficie estable y plana. El aparato pesará mucho una vez se haya cargado con alimentos: por lo tanto, se debe colocar sobre un suelo sólido y resistente.
- El aparato se debe instalar en una habitación seca y con buena ventilación, a temperatura ambiente (entre **10°C** como mínimo y **43°C** como máximo).
- El aparato no debe quedar expuesto a la luz directa del sol.
- El aparato no debe quedar expuesto a la lluvia.

- El aparato no se debe instalar junto a un radiador, una placa de cocina o cualquier otra fuente de calor.
- Este aparato no está destinado a ser utilizado como aparato empotrado.
- **La temperatura ambiente afecta al consumo de energía y al funcionamiento eficaz del aparato.**
- El aparato se debe instalar de manera que se pueda seguir accediendo a la toma de corriente.
- Después de instalar el aparato, asegúrese de que no esté pisando el cable de alimentación eléctrica.

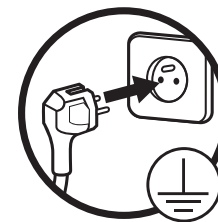

Antes de enchufar el aparato a la toma de corriente por primera vez, deje reposar el aparato durante dos horas (si se ha transportado en posición vertical) o durante 24 horas (si se ha transportado en posición horizontal), para que el gas refrigerante pueda volver a bajar al compresor. El incumplimiento de este plazo de tiempo podría dañar el compresor.

Clase climática

Instale el aparato únicamente en un lugar en el que la temperatura ambiente se corresponda con la clase climática para la que se ha diseñado (véase la tabla siguiente).

La clase climática se encuentra en la placa de características del exterior del aparato.

La tabla siguiente indica la temperatura ambiente adecuada para cada clase climática:

Clase climática	Temperatura ambiente
SN	De 10 a 32 °C
N	De 16 a 32 °C
ST	De 16 a 38°C
T	De 16 a 43°C

Su congelador **ECAVE 185-60hob2** está clasificado « **SN/N/ST/T** ». Por debajo o por encima de los valores de temperatura ambiente indicados, el rendimiento del congelador se puede ver afectado, con el riesgo de que los alimentos se estropeen.

Ventilación suficiente

Para garantizar el correcto funcionamiento del frigorífico, asegúrese de que el aire pueda circular libremente alrededor del mismo (véase la figura siguiente). Además, debe dejar suficiente espacio para que las puertas se abran (véase la figura a continuación).

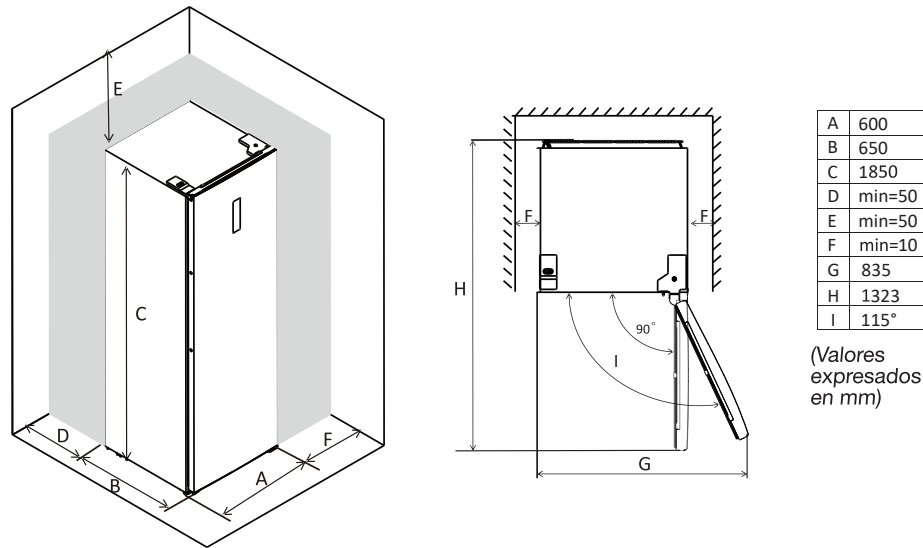

Nivelado

Para que funcione sin vibraciones, el aparato debe nivelarse. Para hacerlo, ajuste las patas delanteras regulables para equilibrar correctamente el aparato.

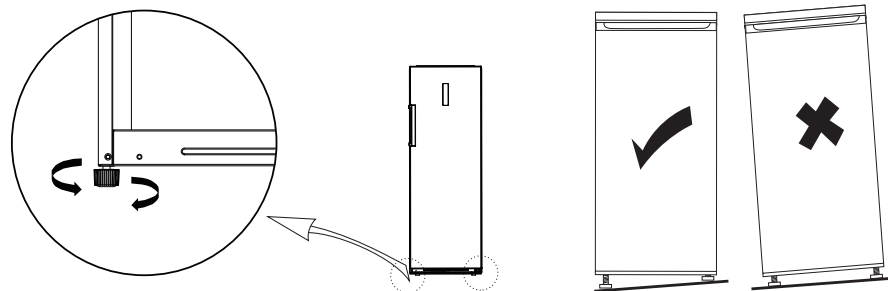

Instalación del tirador de la puerta

Al recibir su congelador, el tirador de la puerta no se encuentra instalado. Siga los pasos que se indican a continuación:

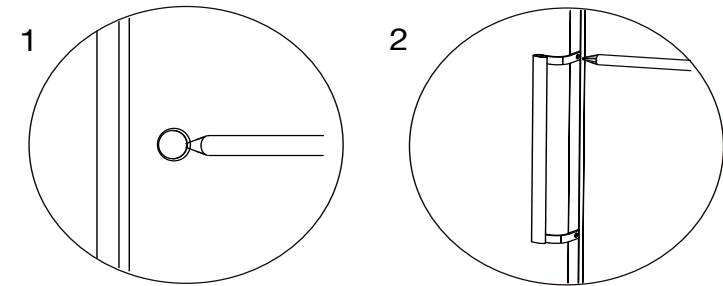

1. Retire las tapas de los agujeros previstos para los tornillos con un destornillador plano.
2. Con un destornillador de estrella, atornille los 2 tornillos incluidos para fijar el tirador a la puerta.

Inversión del sentido de apertura de la puerta

Si es necesario, puede modificar el sentido de apertura de la puerta del congelador. Para proceder a esta modificación, retire todos los accesorios (cajones, etc.) después, con un dispositivo móvil, escanee el siguiente código QR y siga los pasos indicados. Le recomendamos que otra persona le ayude o que contacte con un profesional cualificado.



Desenchufe el aparato de la toma de corriente antes de realizar la inversión del sentido de apertura de la puerta.

Nota: el cable para la alimentación eléctrica del panel de control se encuentra en los dos lados de la puerta.

https://boulanger.scene7.com/is/content/Boulanger/3497674185817_a_0



SCAN ME

Estantes extraíbles

Las paredes del frigorífico están equipadas con una serie de correderas que le permiten colocar los estantes según sus necesidades.

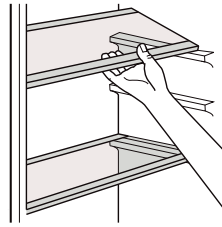

Colocación de los estantes de la puerta

Puede quitar los estantes de la puerta para limpiarlos. Levante gradualmente el estante hacia arriba hasta que se suelte. Después de la limpieza, vuelva a colocarlo en la dirección opuesta.

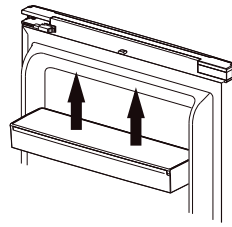

Extracción del cajón inferior

1. Tire del cajón inferior hasta la posición de tope.
2. Tire hacia arriba de las lengüetas elásticas a ambos lados del cajón.
3. Luego tire del cajón inferior hacia usted.

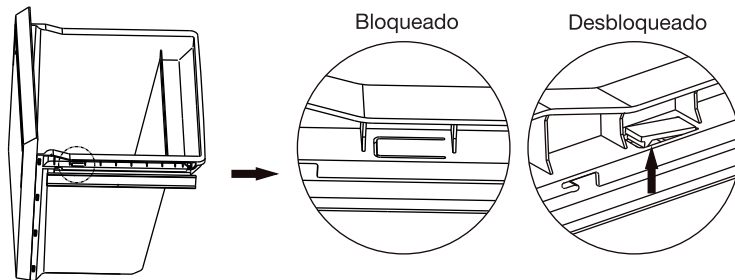

utilización

Puesta en marcha

- Antes de enchufar el aparato a la toma de corriente por primera vez, **deje reposar el aparato durante 2 horas**, para que el gas refrigerante pueda estabilizarse en el compresor. El incumplimiento de este plazo de tiempo podría dañar el compresor.
- Conecte el aparato a una toma eléctrica.
- Espere al menos 2 horas antes de colocar alimentos dentro del aparato para obtener una temperatura correcta en el interior del congelador.

Descripción y uso del panel de control

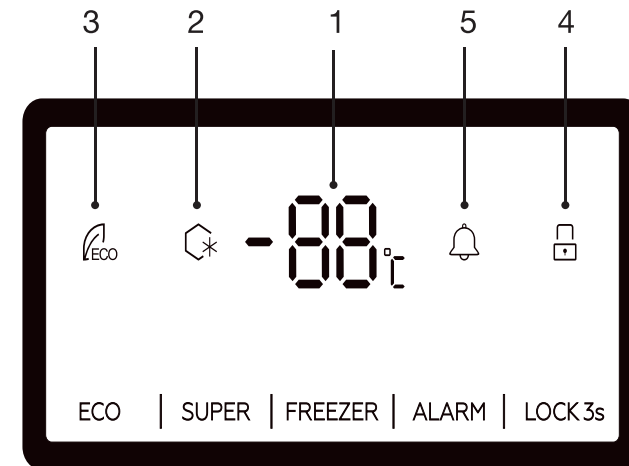

1. Pantalla de temperatura
2. Símbolo del modo SUPER FREEZE
3. Símbolo del modo ECO
4. Bloqueo/desbloqueo de teclas
5. Alarma

1. Ajuste de temperatura

Presione el botón FREEZER una o más veces para configurar la temperatura del congelador. Puede ajustar la temperatura de -14 °C a -22 °C. Cada pulsación del botón disminuye la temperatura en 1°C. La temperatura parpadea durante 5 segundos en la pantalla. Se establece cuando la visualización se vuelve fija.

La temperature recomendada es de -18 °C.

2. El modo SÚPER CONGELACIÓN

Si tiene intención de congelar una gran cantidad de productos frescos, active esta función poco antes de introducir los alimentos. Esta función le permite bajar rápidamente la temperatura del congelador.

Pulse el botón SUPER para elegir este modo. El símbolo del modo SUPER CONGELACIÓN  parpadea durante 5 segundos y se queda fijo cuando se selecciona el modo.

En este modo, la temperatura se ajusta automáticamente a -25°C . No puede cambiar la temperatura presionando el botón FREEZER.

Para salir de este modo, vuelva a pulsar el botón SUPER.

Tenga en cuenta que este modo se apaga automáticamente después de 50 horas. Al salir de este modo, el dispositivo reanuda la configuración que se había definido antes de seleccionar este modo.

NOTA: En el modo SUPER, el ruido del dispositivo puede ser ligeramente superior al funcionamiento normal.

3. Alarma

Si la puerta del aparato permanece abierta durante 90 segundos o si la temperatura interna es anormalmente alta, suena una señal acústica. Cierre la puerta o presione brevemente el botón ALARMA para detener la señal acústica.

Si la temperatura es anormalmente alta, «ht» y la temperatura detectada se muestran alternativamente en la pantalla. La pantalla vuelve a la normalidad cuando la temperatura vuelve a ser normal.

4. El modo ECO

Cuando este modo está activado, el aparato adapta el ajuste de temperatura a la temperatura ambiente.

Pulse el botón ECO durante 3 segundos para elegir este modo. El símbolo del modo ECO  parpadea durante 5 segundos y se queda fijo cuando se selecciona el modo.

Temperatura ambiente (T_a)	$T_a \leq 13^{\circ}\text{C}$	$14^{\circ}\text{C} < T_a \leq 20^{\circ}\text{C}$	$21^{\circ}\text{C} < T_a \leq 27^{\circ}\text{C}$	$28^{\circ}\text{C} < T_a \leq 34^{\circ}\text{C}$	$T_a > 35^{\circ}\text{C}$
Temperatura preestablecida	-18°C	-18°C	-18°C	-16°C	-15°C

En el modo ECO, no puede cambiar la temperatura presionando el botón FREEZER. Para salir del modo ECO, vuelva a pulsar el botón ECO durante 3 segundos.

5. Bloqueo/desbloqueo de teclas

Presione el botón **LOCK 3s** durante 3 segundos para bloquear los botones de control.

Se muestra el símbolo  (bloqueado).

Si presiona una tecla, el símbolo parpadea 3 veces para indicar que las teclas están bloqueadas. No es posible ningún ajuste.

Presione el botón **LOCK 3s** durante 3 segundos para desbloquear los botones de control.

Se muestra el símbolo  (desbloqueado). Las teclas vuelven a funcionar.

Si presiona cualquier botón dentro de los 25 segundos, el panel de control se bloqueará automáticamente.

Elaboración de cubitos de hielo

- Rellene una bandeja de cubitos de hielo con agua fría hasta tres cuartos de su altura y colóquela en el congelador. Los cubitos de hielo estarán listos después de aproximadamente dos horas.
- Puede extraer fácilmente los cubitos deformando ligeramente la bandeja o echándole agua del grifo.

consejos prácticos de utilización

A título recordatorio: clasificación de los aparatos

Tipos de aparato	Temperaturas en el compartimento más frío	Plazo de conservación
Sin estrellas	Congelador: 0 °C	Cubitos de hielo
*	Congelador: -6°C	Cubitos de hielo Conservación corta de ultracongelados: de 3 a 4 días (*)
**	Congelador: -12°C	Cubitos de hielo Conservación media de ultracongelados: de 1 a 4 semanas (*)
***	Compartimento de conservación: inferior o igual a -18 °C	Cubitos de hielo Conservación larga de ultracongelados: de 3 a 12 meses
****	Compartimento de congelación: de -18 a -24 °C	Cubitos de hielo Conservación larga de ultracongelados: de 3 a 12 meses Congelación posible de productos frescos

(*) La duración de conservación depende del tipo de alimento; consulte las instrucciones del fabricante que aparecen en el envase de los productos.

- Su aparato lleva el código normalizado «4 estrellas» *** * * ***. Puede utilizar este aparato para conservar hasta 12 meses alimentos ultracongelados. También puede utilizar este aparato para congelar productos frescos y elaborar cubitos de hielo.

Almacenamiento de alimentos

Meta los alimentos congelados en el congelador en cuanto sea posible y asegúrese de:

- No almacenar demasiados elementos en los cajones .

- Permitir que el aire circule alrededor de cada elemento.
- No almacenar alimentos no envasados.

Consejos de ahorro de energía

Evite dejar la puerta abierta durante demasiado tiempo, ya que el aire caliente entrará en el congelador y el frío del interior de este se escapará, lo que producirá un derroche de energía. Asegúrese de que nada produzca una obstrucción que impida que la puerta se cierre correctamente.

Para mejorar la higiene alimentaria

- **No coloque platos calientes en el congelador, espere a que se enfríen, ya que los alimentos congelados podrían pudrirse. Coloque los alimentos frescos que vaya a congelar en los tres cajones de arriba y utilice el cajón de abajo para conservar los productos que ya están congelados. No mezcle productos ya congelados con productos frescos.**
- Cuando desee congelar alimentos (carne, carne picada, pescado, etc.), divídalos en raciones para que puedan consumirse de una vez.
- No vuelva a congelar alimentos que se hayan descongelado. Esto puede provocar riesgos para su salud como, por ejemplo, intoxicaciones alimentarias.
- Cuando compre alimentos ultracongelados, asegúrese de que han estado congelados en buenas condiciones y que el embalaje no esté roto.
- Cuando almacene alimentos ultracongelados, debe respetar las condiciones de conservación indicadas en el embalaje. Si no hubiera instrucciones, los alimentos deben consumirse lo antes posible.
- Los alimentos deben transportarse en embalajes adecuados para mantener la calidad del alimento y deben introducirse en el congelador lo antes posible.
- Si el embalaje de un alimento ultracongelado está húmedo y huele mal, es posible que el alimento no se haya conservado en buenas condiciones. ¡No conserve este alimento!
- La duración de conservación de un alimento ultracongelado depende de la temperatura ambiente, las aperturas y cierres repetidos de la puerta, el ajuste de la temperatura, el tipo de alimento y el tiempo transcurrido entre el momento de compra del alimento y su introducción en el congelador. Respete siempre las instrucciones indicadas en el embalaje y no exceda la fecha límite de consumo.
- **ADVERTENCIA:** en el congelador no se deben introducir botellas ni latas, ya que pueden reventarse si se congela su contenido e, incluso, las bebidas

de gas pueden explotar. No debe guardar limonadas, zumos, cerveza, vinos espumosos, etc., en el congelador.

- **ADVERTENCIA:** No se introduzca en la boca helados o cubitos de hielo inmediatamente después de sacarlos del congelador. El hielo muy frío puede congelarse en los labios o la lengua y provocarle lesiones.
- **ADVERTENCIA:** no toque los alimentos congelados con las manos mojadas. El hielo podría causar que sus manos se adhieran al alimento.
- **ADVERTENCIA:** no utilice aparatos eléctricos (por ejemplo, heladeras eléctricas, batidoras, etc.) en el congelador.
- **ADVERTENCIA:** el congelador podría no funcionar correctamente (riesgo de descongelación del contenido o de temperatura demasiado alta) si el aparato se encuentra, durante un largo periodo, a una temperatura ambiente inferior a la temperatura para la que se ha diseñado.

limpieza y mantenimiento

Limpieza



Para limpiar el aparato, siempre debe apagarlo y desenchufarlo, o retirar los fusibles o cortar el interruptor automático.

- Le aconsejamos limpiar y desinfectar de manera regular (al menos una vez al año) su aparato para una mejor higiene y conservación de alimentos.
- Saque todos los alimentos del congelador.
- Limpie el interior del congelador y sus accesorios con bicarbonato de sodio diluido en agua (1 cucharada sopera por 4 litros de agua).
- No utilice alcohol, polvos abrasivos ni detergentes, ya que podrían dañar las superficies.
- Aclare con agua limpia y seque con un trapo suave.

Descongelación

Este aparato de frío ventilado se descongela automáticamente. El agua de la descongelación se recoge en la bandeja de evaporación situada abajo, en la parte trasera del congelador. El agua se evapora de esta bandeja automáticamente.

guía de resolución de problemas

Ruidos que acompañan al funcionamiento

Los siguientes ruidos son característicos de los aparatos de congelación:

- **Traqueteo:** cuando el compresor se pone en marcha o se apaga, se oye un traqueteo.
- **Zumbido:** en cuanto el compresor se pone en marcha, se oirá un zumbido.
- **Gorgoteos/chapoteos:** cuando el refrigerante fluye por los tubos estrechos, se oyen gorgoteos y chapoteos. Incluso con el compresor apagado, esos ruidos siguen oyéndose durante un breve instante.

En caso de corte del suministro eléctrico

- Si la avería es breve, no hay riesgo de que los alimentos se estropeen. Pero no abra la puerta. La autonomía de funcionamiento del aparato se indica en la ficha del producto. Esta duración se verá muy reducida según la carga del aparato.
- El aparato restaura los ajustes aplicados antes del corte de corriente cuando la corriente se restablece.
- Si la avería se va a prolongar, transfiera los productos a otro aparato.
- En cuanto observe que comienza la descongelación, consuma los alimentos lo más rápidamente posible.
- ¡Atención! Cualquier alimento que se haya descongelado no debe volver a congelarse.
- En caso de avería de la corriente de corta duración (menos de 5 minutos), para proteger el compresor, este no volverá a arrancar inmediatamente después del restablecimiento de la corriente.

Resolver un funcionamiento incorrecto

Un funcionamiento incorrecto se puede deber a un problema menor que usted mismo puede resolver ayudándose de las siguientes instrucciones. Antes de ponerse en contacto con el servicio postventa de su tienda, compruebe lo siguiente:

1) El aparato no funciona:

Compruebe:

- Que esté enchufado correctamente,
- Que el disyuntor no se haya desactivado.

2) El aparato enfría de forma excesiva:

- El valor de la temperatura ajustada es demasiado alto.

3) El aparato no enfría lo suficiente:

- Es posible que haya colocado alimentos calientes o una cantidad excesiva de alimentos en el aparato.
- Es posible que la puerta no se haya cerrado correctamente.
- Es posible que las juntas de estanqueidad de la puerta estén dañadas.
- Es posible que la temperatura no se haya ajustado correctamente.

4) Cuesta abrir la puerta:

- Es posible que le cueste abrir la puerta que acaba de cerrar. Cuando se abre la puerta, el aire frío que sale del interior es reemplazado por aire a temperatura ambiente. Mientras se enfría ese aire caliente, se forma una depresión, se genera vacío y cuesta abrir la puerta. Después de unos minutos, se recupera la presión normal y podrá abrir la puerta fácilmente.

Si los casos mencionados no lo ayudan a resolver su problema específico, **no intente reparar el aparato usted mismo**. póngase en contacto con el servicio posventa de la tienda donde haya comprado el aparato.

IMPORTANTE: los técnicos de mantenimiento son las únicas personas competentes para reparar este aparato. Las reparaciones incorrectas pueden constituir un peligro para el usuario y no están cubiertas por la garantía.

Iluminación interior

El congelador tiene luz LED. Este tipo de luces está diseñado para funcionar durante más tiempo que una bombilla convencional. Póngase en contacto con el servicio técnico del distribuidor en caso de que la iluminación sea defectuosa.

Este producto contiene una fuente de luz de clase de eficiencia energética 'G'.
La fuente de luz de este producto solo puede ser reemplazada por ingenieros calificados.

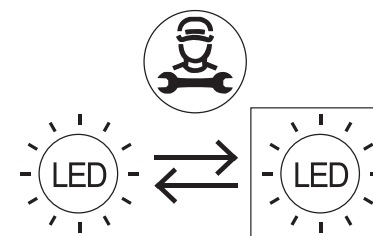

i INFORMATION	
<p>SUPPLIER'S NAME MODEL IDENTIFIER → (*)</p> <p>A A</p>	Puede consultar la información relativa a los modelos que se encuentra registrada en la base de datos de productos en el sitio web siguiente; para ello, busque el identificador del modelo (*) que aparece en la etiqueta energética: https://eprel.ec.europa.eu/

El tiempo de disponibilidad de las piezas de repuesto de su aparato es de vida útil de su aparato es de **10 años**.

Enlace a la página web del fabricante, donde puede consultar la información indicada en el punto 4 a) del anexo del Reglamento (UE) 2019/2019 de la Comisión:

<https://www.boulangier.com/info/assistance/>

Sie haben gerade ein Produkt der Marke Essentiel b erworben und dafür danken wir Ihnen. Wir achten besonders sorgfältig auf die **ZUVERLÄSSIGKEIT**, die **BENUTZERFREUNDLICHKEIT** und auf das **DESIGN** unserer Produkte.

Wir hoffen, dass dieser Gefrierschrank Sie vollkommen zufriedenstellt.

Auspacken

- Entfernen Sie die Transportverpackung.
- Überprüfen Sie, ob das Gerät keine Transportschäden erlitten hat. Ein beschädigtes Gerät dürfen Sie keinesfalls anschließen! Falls das Gerät beschädigt ist, wenden Sie sich bitte an Ihren Händler.
- Entfernen Sie alle Klebebänder und sämtliches Verpackungsmaterial innen und außen am Gerät.

Vor dem ersten Gebrauch

- Reinigen Sie das Geräteinnere mit lauwarmem Wasser, dem ein wenig weißer Essig zugesetzt wurde. Verwenden Sie keine Seife oder Reinigungsmittel, denn der Geruch kann andauern. Nach der Reinigung trocknen Sie das Gerät vollständig ab.
- Sie können *Terpentinersatz* verwenden, um Kleberreste von der Außenseite des Geräts zu entfernen.
- **Zur Reinigung des Geräts müssen Sie immer den Stecker ziehen, die Sicherungen entfernen oder den Schutzschalter ausschalten.**

Aufstellung

Aufstellungsort

- Stellen Sie Ihr Gefriergerät auf eine ebene und stabile Fläche. Das mit Lebensmitteln gefüllte Gerät ist schwer: Deshalb muss es auf einem soliden und widerstandsfähigen Boden aufgestellt werden.
- Das Gerät muss in einem trockenen und gut belüfteten Raum bei Umgebungstemperatur (mindestens **10°C** und höchstens **43°C**) aufgestellt werden).
- Das Gerät darf keinem direkten Sonnenlicht ausgesetzt werden.
- Das Gerät vor Regen schützen.

- Das Gerät darf nicht neben einem Heizkörper, einem Herd oder sonstigen Wärmequellen aufgestellt werden.
- Dieses Gerät ist nicht für die Verwendung als Einbaugerät vorgesehen.
- **Der Energieverbrauch und die Effizienz des Betriebs des Geräts werden von der Umgebungstemperatur beeinflusst.**
- Das Gerät muss so aufgestellt werden, dass die Steckdose stets ungehindert zugänglich ist.
- Nachdem Sie es aufgestellt haben, vergewissern Sie sich, dass es nicht auf seinem Netzkabel steht.

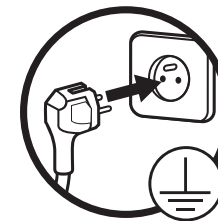

Bevor Sie das Gerät zum ersten Mal ans Stromnetz anschließen, lassen Sie das Gerät bitte zwei Stunden ruhen, wenn es aufrecht transportiert wurde, oder 24 Stunden, wenn das Gerät liegend transportiert wurde, damit das Kühlgas wieder nach unten in den Kompressor absinken kann. Die Nichteinhaltung dieser Wartefrist kann den Kompressor beschädigen.

Klimaklasse

Stellen Sie das Gerät ausschließlich an Orten mit der Klimaklasse entsprechenden Umgebungstemperaturen auf (siehe Tabelle unten).

Die Klimaklasse ist auf dem Typenschild außen am Gerät zu finden.

Die untenstehende Tabelle gibt für jede Klimaklasse die geeignete Umgebungstemperatur an:

Klimaklasse	Umgebungstemperatur
SN	+10 bis +32°C
N	+16 bis +32°C
ST	+16 bis +38°C
T	+16 bis +43°C

Ihr Gefriergerät **ECAVE 185-60hob2** entspricht der Klimaklasse "SN/N/ST/T". Werden die angegebenen Umgebungstemperaturen über- oder unterschritten, kann die Leistungsfähigkeit Ihres Gefriergeräts beeinträchtigt sein und es besteht das Risiko, dass Lebensmittel verderben.

Ausreichende Belüftung

Achten Sie darauf, dass die Luft frei um das Gerät zirkulieren kann, um seine ordnungsgemäße Funktionsweise sicherzustellen (siehe Abbildung unten). Lassen Sie ebenfalls genügend Abstand, um das Öffnen der Türen zu ermöglichen (siehe Abbildung unten).

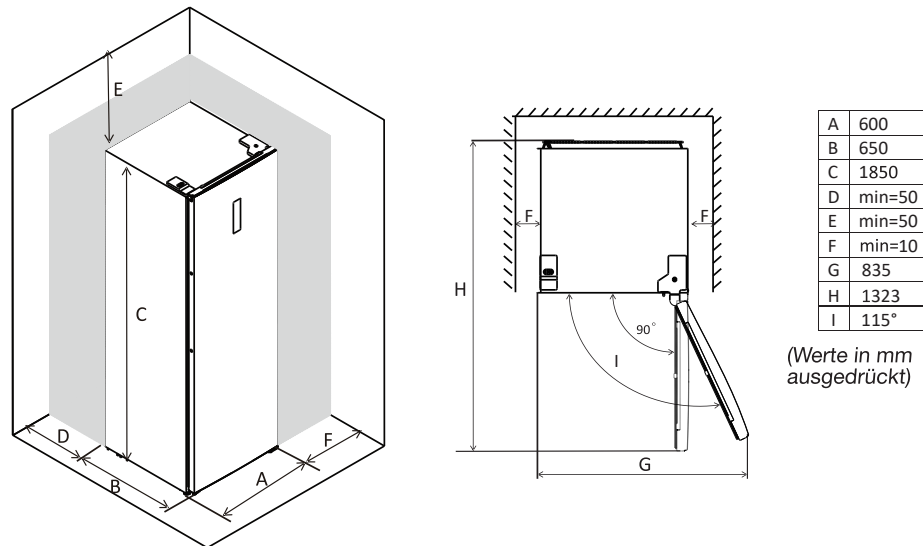

Waagerechte Ausrichtung des Geräts

Damit das Gerät ohne Vibrationen läuft, muss es waagrecht ausgerichtet werden. Stellen Sie dazu die Stellfüße vorne ein, um das Gerät ordnungsgemäß auszurichten.

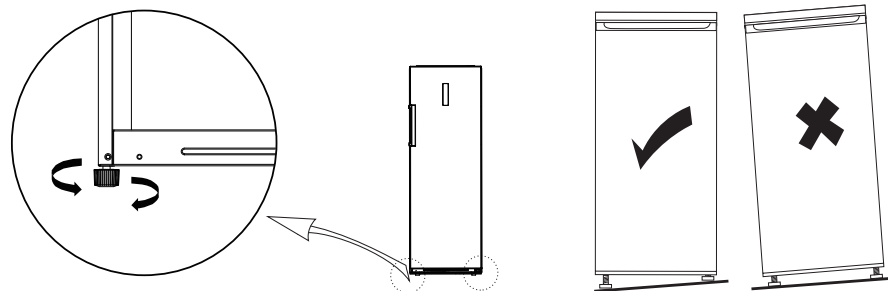

Installation des Türgriffs

Bei der Lieferung Ihres Gefrierschranks ist der Türgriff nicht montiert. Bitte befolgen Sie die nachfolgenden Schritte:

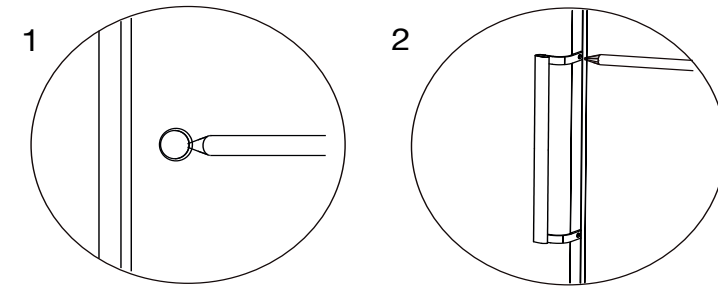

1. Entfernen Sie mit einem flachen Schraubendreher die Abdeckungen von den Schraubenlöchern.
2. Den Griff mit den 2 mitgelieferten Schrauben und mithilfe eines Kreuzschlitzschraubenziehers an der Tür befestigen.

Änderung der Türöffnungsrichtung

Bei Bedarf können Sie die Öffnungsrichtung der Tür Ihres Gefrierschranks ändern. Dazu alle Zubehörteile (Schubladen usw.) entfernen und den nachstehenden QR-Code mit einem Mobilgerät scannen. Folgen Sie dann den dort angegebenen Schritten. Wir empfehlen Ihnen, sich von einer weiteren Person helfen zu lassen oder eine qualifizierte Fachkraft zu kontaktieren.

! Ziehen Sie vor der Umkehr der Türöffnungsrichtung den Stecker aus der Steckdose.

Hinweis: Die Kabel für die Stromversorgung des Bedienfelds befinden sich auf beiden Seiten der Tür.

https://boulanger.scene7.com/is/content/Boulanger/3497674185817_a_0



SCAN ME

Abnehmbare Regale

Die Wände des Kühlschranks sind mit einer Reihe von Schienen ausgestattet, mit denen Sie die Regale nach Ihren Bedürfnissen positionieren können.

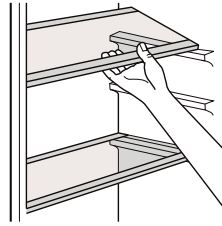

Positionierung der Türregale

Sie können die Türablagen zum Reinigen herausnehmen. Heben Sie das Regal allmählich nach oben, bis es sich löst. Positionieren Sie es nach der Reinigung in die entgegengesetzte Richtung.

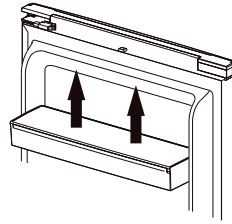

Entfernen der unteren Schublade

1. Die untere Schublade bis zum Anschlag herausziehen.
2. Die Federzungen auf beiden Seiten der Schublade nach oben ziehen.
3. Ziehen Sie dann die untere Schublade zu sich heran.

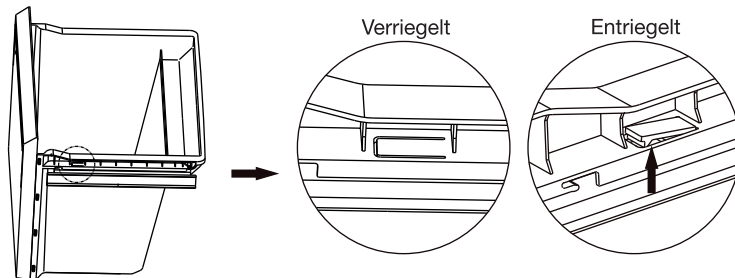

Gebrauch

Inbetriebnahme

- Bevor Sie das Gerät zum ersten Mal ans Stromnetz anschließen, **lassen Sie es bitte 2 Stunden ruhen**, damit das Kühlgas sich im Kompressor stabilisieren kann. Die Nichteinhaltung dieser Wartefrist kann den Kompressor beschädigen.
- Schließen Sie das Gerät an eine Netzsteckdose an.
- Warten Sie mindestens 2 Stunden, bevor Sie Lebensmittel in das Gerät legen, damit die erforderliche Temperatur im Gefrierschrank erreicht wird.

Beschreibung und Bedienung des Bedienfelds

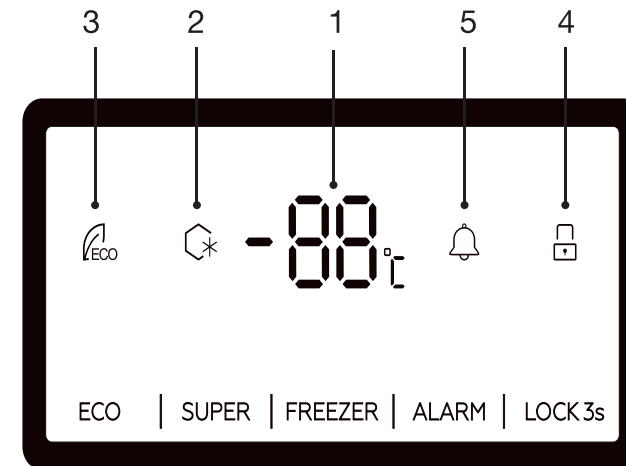

1. Anzeige der Solltemperatur
2. Symbol für SUPERGEFRIERMODUS
3. Symbol für MODUS ECO
4. Sperren/Entsperren der Tasten
5. Alarm

1. Temperatureinstellung

Drücken Sie ein- oder mehrmals auf die Taste **FREEZER**, um die Temperatur des Gefrierschranks einzustellen. Sie können die Temperatur in einem Bereich von -14°C bis -22°C einstellen. Mit jedem Drücken der Taste verringert sich die Temperatur um 1°C. Die Temperatur blinkt 5 Sekunden lang auf dem Display. Sie ist eingestellt, wenn die Anzeige dauerhaft fest erscheint.

Die empfohlene Temperatureinstellung ist -18 °C.

2. SUPERGEFRIERMODUS

Wenn Sie vorhaben, eine große Menge frischer Produkte einzufrieren, drücken Sie diese Taste, kurz bevor Sie die Lebensmittel einlagern. Mit dieser Funktion können Sie die Temperatur im Gefrierschrank schnell senken.

Drücken Sie die Taste **SUPER**, um diesen Modus einzustellen. Das Symbol für den SUPERGEFRIERMODUS  blinkt 5 Sekunden lang und erscheint dauerhaft fest, wenn der Modus ausgewählt ist.

In diesem Modus wird die Temperatur automatisch auf **-25°C** eingestellt. Sie können die Temperatur nicht ändern, indem Sie die Taste FREEZER drücken.

Um diesen Modus zu verlassen, drücken Sie erneut die Taste **SUPER**.

Bitte beachten Sie, dass dieser Modus nach **50 Stunden** automatisch deaktiviert wird. Wenn dieser Modus beendet wird, kehrt das Gerät zu den Einstellungen zurück, die vor der Auswahl dieses Modus festgelegt wurden.

HINWEIS : Im Modus SUPER kann das Geräusch des Geräts etwas lauter sein als im Normalbetrieb.

3. Alarm

Wenn die Tür des Geräts 90 Sekunden geöffnet bleibt oder die Innentemperatur ungewöhnlich hoch ist, ertönt ein akustisches Signal. Schließen Sie die Tür oder drücken Sie kurz auf die Taste **ALARM**, um den Signalton abzustellen.

Wenn die Temperatur ungewöhnlich hoch ist, werden «ht» und die erkannte Temperatur abwechselnd auf dem Bildschirm angezeigt. Die Anzeige sieht wieder normal aus, wenn sich die Temperatur wieder normalisiert hat.

4. MODUS ECO

Wenn dieser Modus aktiviert ist, passt das Gerät die Temperatureinstellung an die Umgebungstemperatur an.

Drücken Sie die Taste **ECO für 3 Sekunden**, um diesen Modus zu wählen. Das Symbol für den ECO-Modus  blinkt 5 Sekunden lang und erscheint dauerhaft fest, wenn der Modus ausgewählt ist.

Umgebungstemperatur (T _a)	T _a ≤ 13°C	14°C < T _a ≤ 20°C	21°C < T _a ≤ 27°C	28°C < T _a ≤ 34°C	T _a > 35°C
Voreingestellte Temperatur	-18°C	-18°C	-18°C	-16°C	-15°C

Im Modus ECO können Sie die Temperatur nicht durch Drücken der Taste FREEZER ändern.

Um den Modus ECO zu verlassen, drücken Sie die Taste **ECO** erneut für 3 Sekunden.

5. Sperren/Entsperren der Tasten

Drücken Sie die Taste **LOCK 3s** für 3 Sekunden, um die Bedientasten zu sperren.

Das Symbol  (gesperrt) wird angezeigt.

Wenn Sie eine Taste drücken, blinkt das Symbol 3 Mal, um anzuzeigen, dass die Tasten gesperrt sind. Es sind keine Einstellungen möglich.

Drücken Sie die Taste **LOCK 3s** für 3 Sekunden, um die Sperre der Bedientasten aufzuheben.

Das Symbol  (entsperrt) wird angezeigt. Die Tasten sind wieder bedienbar.

Wird innerhalb von 25 Sekunden keine Taste gedrückt, wird die Bedienleiste automatisch gesperrt.

Eiswürfelbereitung

- Füllen Sie einen Eiswürfelbehälter zu drei Vierteln mit kaltem Wasser und stellen Sie ihn in den Gefrierschrank. Die Eiswürfel sind nach etwa zwei Stunden fertig.
- Sie können die Eiswürfel einfach entnehmen, indem Sie die Schale leicht drehen oder Leitungswasser darüber laufen lassen.

Praktische Tipps Für den Gebrauch

Zur Erinnerung: Klassifizierung der Geräte

Gerätetyp	Temperaturen im kältesten Abteil	Aufbewahrungsdauer:
Kein Stern	Freezer: 0°C	Eiswürfel
*	Freezer: -6°C	Eiswürfel Kurze Aufbewahrungsdauer von Tiefkühlwaren: 3 bis 4 Tage (*)
**	Freezer: -12°C	Eiswürfel Mittlere Aufbewahrungsdauer von Tiefkühlwaren: 1 bis 4 Wochen (*)
***	Aufbewahrungsfach: Weniger als oder gleich -18°C	Eiswürfel Lange Aufbewahrungsdauer von Tiefkühlwaren: 3 bis 12 Monate
****	Gefrierfach: -18°C bis -24°C	Eiswürfel Lange Aufbewahrungsdauer von Tiefkühlwaren: 3 bis 12 Monate Einfrieren von frischen Produkten möglich

(*) Die Aufbewahrungsdauer hängt von der Art der Lebensmittel ab; siehe die Anweisungen des Herstellers auf der Lebensmittelverpackung.

- Ihr Gerät ist mit dem genormten "4-Sterne"-Symbol ******** gekennzeichnet. Mit diesem Gerät können Sie Tiefkühlkost bis zu 12 Monate lang aufbewahren. Sie können dieses Gerät auch zum Einfrieren frischer Produkte und zur Bereitung von Eiswürfeln benutzen.

Einlagerung von Lebensmitteln

Legen Sie die tiefgefrorenen Lebensmittel so schnell wie möglich in den Gefrierschrank und beachten Sie Folgendes:

- Lagern Sie nicht zu viele Tiefkühlwaren in den Schubladen.
- Lassen Sie ausreichend Platz um die einzelnen Lebensmittel herum, damit

die Luft frei zirkulieren kann.

- Lagern Sie keine unverpackten Lebensmittel ein.

Energiespartipps

Lassen Sie die Tür nicht lange offen stehen, da sonst warme Luft in den Gefrierraum eindringt und die kalte Luft im Inneren entweicht, was zu Energieverschwendung führt. Vergewissern Sie sich, dass das ordnungsgemäße Schließen der Tür nicht behindert wird.

Tipps für bessere Lebensmittelhygiene

- Legen Sie warme Speisen nicht in den Gefrierschrank, bevor sie abgekühlt sind, da bereits gefrorene Lebensmittel verderben können. Legen Sie die frischen Lebensmittel, die eingefroren werden sollen, in die oberen 3 Schubladen und verwenden Sie die untere Schublade für bereits eingefrorene Produkte. Bereits gefrorene Produkte dürfen nicht mit frischen Produkten vermischt werden.**
- Wenn Sie Lebensmittel (Fleisch, Hackfleisch, Fisch usw.) einfrieren, denken Sie daran, diese portionsweise einzufrieren, damit sie auf einmal verzehrt werden können.
- Aufgetaute Lebensmittel dürfen nicht wieder eingefroren werden. Dies kann zu Gesundheitsrisiken wie zum Beispiel Lebensmittelvergiftungen führen.
- Wenn Sie Tiefkühlkost kaufen, vergewissern Sie sich, dass diese unter ordnungsgemäßen Bedingungen eingefroren wurde und dass die Verpackung nicht eingerissen oder beschädigt ist.
- Bei der Einlagerung von Tiefkühlkost sind die auf der Verpackung angegebenen Lagerbedingungen zu beachten. Wenn keine entsprechenden Angaben auf der Verpackung vorhanden sind, sollten diese Lebensmittel so schnell wie möglich verzehrt werden.
- Die Lebensmittel müssen in einer geeigneten Verpackung transportiert werden, um ihre Qualität zu erhalten und müssen so schnell wie möglich wieder in einem Gefriergerät gelagert werden.
- Wenn die Verpackung von tiefgefrorenen Lebensmitteln nass ist und riecht, ist das Lebensmittel zuvor möglicherweise unter ungeeigneten Bedingungen gelagert worden. Bewahren Sie diese Lebensmittel nicht auf!
- Die Haltbarkeit von tiefgefrorenen Lebensmitteln ist von der Raumtemperatur, der Anzahl der Türöffnungen, der Temperatureinstellung, der Art der Lebensmittel und der Zeit, die zwischen dem Kauf des Lebensmittels und seiner Wiedereinlagerung in ein Gefriergerät vergeht, abhängig. Befolgen Sie

stets die Anweisungen auf der Verpackung und überschreiten Sie niemals das Verfallsdatum.

- **WARNUNG:** Flaschen und Getränkedosen dürfen nicht in den Gefrierschrank gelegt werden. Sie können platzen, wenn der Inhalt gefriert und kohlenstoffhaltige Getränke können sogar explodieren! Lagern Sie Limonade, Saft, Bier, Schaumweine usw. niemals im Gefrierschrank.
- **WARNUNG:** Nehmen Sie Speiseeis oder Eiswürfel nicht unmittelbar nach der Entnahme aus dem Gefrierschrank in den Mund. Das sehr kalte Eis kann auf den Lippen oder der Zunge gefrieren und Sie verletzen.
- **WARNUNG:** Berühren Sie gefrorene Lebensmittel nicht mit nassen Händen. Durch den Frost könnten Ihre Hände an der Nahrung festkleben.
- **WARNUNG:** Verwenden Sie keine Elektrogeräte im Gefrierschrank (beispielsweise elektrische Eismaschinen, Mixer usw.).
- **WARNUNG:** Wenn das Gerät an seinem Aufstellort über einen längeren Zeitraum einer niedrigeren Umgebungstemperatur ausgesetzt ist als der, für die es bestimmt ist, kann dies das ordnungsgemäße Funktionieren des Gefrierschranks beeinträchtigen (Gefahr des Auftauens des Inhalts und zu hohe Temperatur).

Reinigung und Wartung

Reinigung



Vor der Reinigung des Geräts dieses immer ausschalten und den Stecker ziehen, die Sicherungen entfernen oder den Schutzschalter ausschalten.

- Wir empfehlen Ihnen, das Gerät regelmäßig zu reinigen und zu desinfizieren (mindestens einmal im Jahr), um die Hygiene und die Haltbarkeit der Lebensmittel zu optimieren.
- Nehmen Sie alle Lebensmittel aus dem Gefrierschrank.
- Reinigen Sie das Innere des Gefrierschranks und sein Zubehör mit in Wasser gelöstem Natriumbikarbonat (1 Esslöffel auf 4 Liter Wasser).
- Verwenden Sie keinen Alkohol, Scheuerpulver oder Reinigungsmittel, da diese die Oberflächen beschädigen können.
- Dann mit klarem Wasser abspülen und mit einem weichen Tuch gründlich abtrocknen.

Abtauen

Das Abtauen Ihres belüfteten Kühlgeräts erfolgt automatisch. Das Tauwasser wird in der Verdunstungsschale an der Rückseite des Gefriergeräts unten aufgefangen. In dieser Schale verdunstet das Wasser automatisch.

Fehlerbehebung

Betriebsgeräusche

Folgende Geräusche sind für Kühlgeräte typisch:

- **Klappern:** Wenn der Kompressor anspringt oder abschaltet, ist ein Klappern zu hören.
- **Surren:** Sobald der Kompressor in Betrieb ist, hören Sie ihn surren.
- **Gurgeln/Plätschern:** Wenn das Kühlmittel durch die engen Rohre fließt, ist ein Gurgeln und Plätschern zu hören. Selbst nachdem der Kompressor abgeschaltet hat, sind diese Geräusche noch eine kurze Zeit lang zu hören.

Bei Stromausfall

- Wenn der Stromausfall nur kurze Zeit andauert, besteht kein Risiko, dass die Lebensmittel verderben. Halten Sie währenddessen die Tür geschlossen. Die Lagerzeit Ihres Geräts bei Störung ist im Produktdatenblatt angegeben. Je nach Beladung des Geräts ist diese Dauer erheblich kürzer.
- Wenn die Stromversorgung wiederhergestellt ist, stellt das Gerät die vor dem Stromausfall angewendeten Einstellungen wieder her.
- Falls der Stromausfall länger andauert, lagern Sie die Produkte in einem anderen Gerät.
- Sobald Sie feststellen, dass der Auftauvorgang einsetzt, verzehren Sie die Lebensmittel so schnell wie möglich.
- Achtung! Jegliches einmal aufgetaute Lebensmittel darf nicht wieder eingefroren werden.
- Im Falle eines kurzzeitigen Stromausfalls (weniger als 5 Minuten) schaltet sich der Kompressor zu seinem Schutz nicht sofort nach der Wiederherstellung der Stromversorgung wieder ein.

Behebung von Funktionsstörungen

Eine Funktionsstörung kann auf ein geringfügiges Problem zurückzuführen sein, das Sie mit Hilfe der folgenden Anweisungen selbst lösen können. Bevor Sie sich an den Kundendienst Ihres Fachhändlers wenden, überprüfen Sie bitte die folgenden Punkte:

1) Ihr Gerät funktioniert nicht:

Vergewissern Sie sich:

- ob es ordnungsgemäß angeschlossen ist,
- ob der Schutzschalter eventuell ausgeschaltet ist.

2) Das Gerät kühlt zu stark:

- Die Temperatur ist zu niedrig eingestellt.

3) Das Gerät kühlt nicht ausreichend:

- Möglicherweise haben Sie heiße Speisen oder eine zu große Menge an Lebensmitteln im Gerät gelagert.
- Die Tür ist möglicherweise nicht richtig geschlossen.
- Die Türdichtungen können beschädigt sein.
- Die Temperatur ist möglicherweise nicht richtig eingestellt.

4) Die Tür lässt sich schwer öffnen:

- Möglicherweise haben Sie Schwierigkeiten, die Tür zu öffnen, die Sie gerade geschlossen haben. Beim Öffnen der Tür wird die aus dem Innenraum des Geräts entweichende Kaltluft durch Luft mit Umgebungstemperatur ersetzt. Wenn diese wärmere Luft abkühlt, entsteht ein Vakuum und die Tür lässt sich nur schwer öffnen. Nach einigen Minuten ist der normale Druck im Gefrierschrank wieder hergestellt und Sie können die Tür problemlos öffnen.

Falls die Angaben oben Ihnen nicht helfen, Ihr spezifisches Problem zu lösen, **versuchen Sie nicht, das Gerät selbst zu reparieren**; Wenden Sie sich an den Kundendienst Ihres Händlers oder Geschäfts.

WICHTIG: Reparaturen an diesem Gerät dürfen nur von entsprechend qualifizierten Technikern durchgeführt werden. Nicht fachgerechte Reparaturen können für den Benutzer gefährlich sein und sind nicht von der Garantie gedeckt.

Innenbeleuchtung

Ihr Gerät ist mit einer LED-Beleuchtung ausgestattet. Dieser Beleuchtungstyp funktioniert länger als herkömmliche Glühbirnen. Wenden Sie sich an die Serviceabteilung Ihres Händlers, wenn die Beleuchtung defekt ist.

Dieses Produkt enthält eine Lichtquelle der Energieeffizienzklasse „G“. Die Lichtquelle in diesem Produkt kann nur von qualifizierten Technikern ausgetauscht werden.

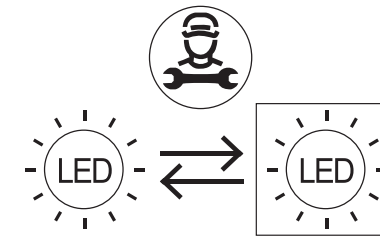

i INFORMATION	
	Die in der Produktdatenbank erfassten Angaben zu den Modellen finden Sie auf der folgenden Webseite, indem Sie nach der Kennung Ihres Modells (*) suchen, die auf dem Energieetikett angegeben ist: https://eprel.ec.europa.eu/

Die Verfügbarkeit von Ersatzteilen für Ihr Gerät beträgt **10 Jahre**.

Internet-Link zur Website des Herstellers, auf der die in Punkt 4 a) des Anhangs der Verordnung (EU) 2019/2019 der Kommission genannten Informationen zu finden sind:
<https://www.boulangier.com/info/assistance/>

U hebt net een toestel van het merk Essentiel b gekocht, waarvoor onze dank. We besteden bijzondere zorg aan de **BETROUWBAARHEID**, het **GEBRUIKSGEMAK** en het **DESIGN** van onze producten. We hopen dat u 100% tevreden zal zijn over deze diepvriezer.

uit de verpakking halen

- Verwijder de transportverpakking.
- Controleer of het toestel geen schade heeft geleden tijdens het transport. U mag in geen geval een beschadigd toestel aansluiten! Indien het toestel beschadigd is, dient u uw verkoper te contacteren.
- Verwijder alle tape en alle verpakkingsmateriaal aan de binnen- en buitenkant van het toestel.

Voor het eerste gebruik

- Reinig de binnenkant van het toestel met lauw water waaraan een beetje witte wijnazijn toegevoegd werd. Gebruik geen zeep of detergent, aangezien de geur indringend kan zijn. Wrijf na het reinigen het toestel volledig droog.
- U kunt *white spirit* gebruiken om lijmresten aan de buitenkant van het toestel te verwijderen.
- **Haal de stekker steeds uit het stopcontact of verwijder de zekeringen of zet de stroomonderbreker aan vóór de reiniging.**

installatie

Plaats van installatie

- Zet uw diepvriezer op een vlak en stabiel oppervlak. Uw toestel is zwaar wanneer het gevuld is met voedingsmiddelen: het dient dus op een stevige en bestendige ondergrond te worden geplaatst.
- Het toestel moet in een droge en goed verluchte kamer worden geïnstalleerd, in omgevingstemperatuur (minimaal **10°C** en maximaal **43°C**).
- Het toestel mag niet worden blootgesteld aan direct zonlicht.
- Het toestel mag niet worden blootgesteld aan regen.

- Het toestel mag niet naast een radiator, een kookvuur of eender welke andere warmtebron worden geplaatst.
- Dit apparaat is niet bedoeld om als inbouwapparaat te worden gebruikt.
- **Het energieverbruik en de efficiënte werking van het toestel worden beïnvloed door de omgevingstemperatuur.**
- Het toestel moet zodanig worden geïnstalleerd dat het stopcontact toegankelijk blijft.
- Zorg ervoor dat het toestel na de installatie niet op het voedingsnoer staat.

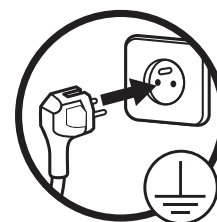

Alvorens de stekker van het toestel in het stopcontact te steken, laat het toestel twee uur rusten wanneer het verticaal werd vervoerd of 24 uur wanneer het horizontaal werd vervoerd om het koelgas opnieuw in de compressor te laten afdalen. Het niet-naleven van deze termijn kan de compressor beschadigen.

Klimaatklasse

Installeer het toestel enkel op een plaats waar de omgevingstemperatuur overeenkomt met de klimaatklasse waarvoor het toestel werd ontworpen (zie tabel hieronder).

De klimaatklasse staat op het kenplaatje aan de buitenkant van het toestel.

De tabel hieronder geeft de juiste kamertemperatuur voor elke klimaatklasse weer:

Klimaatklasse	Omgevingstemperatuur
SN	Van +10 tot +32°C
N	Van +16 tot +32°C
ST	Van +16 tot +38°C
T	Van +16 tot +43°C

Uw diepvriezer **ECAVE 185-60hob2** is van de klasse "SN/N/ST/T". Onder en boven de aangeduide waarden van de omgevingstemperatuur, kunnen de prestaties van uw toestel worden beïnvloed met een risico voor het vervallen van de voedingsmiddelen.

Voldoende ventilatie

Zorg voor een goede werking van uw apparaat dat de lucht vrij rondom het apparaat kan circuleren. Laat tevens voldoende ruimte over om de deuren te kunnen openen (zie de onderstaande afbeelding).

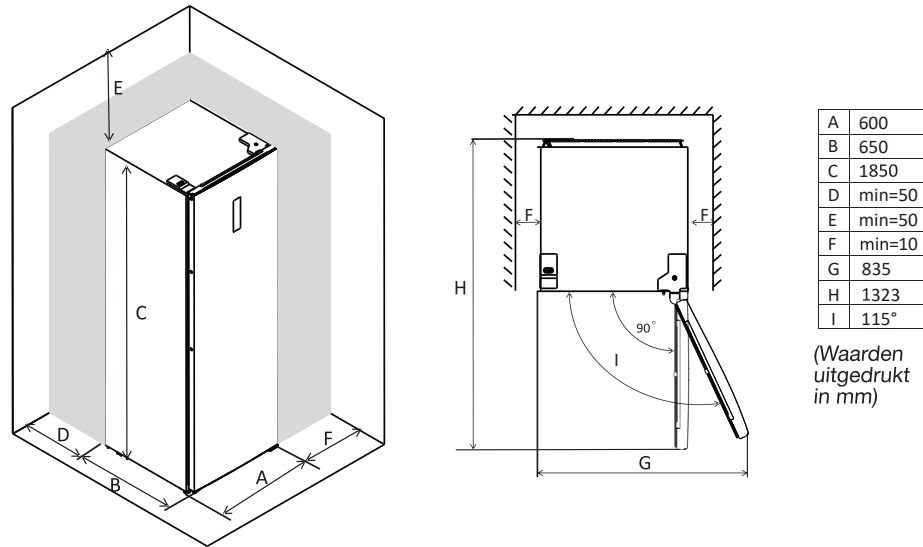

Waterpas zetten

Opdat het toestel zonder trillingen werkt, moet het waterpas worden gezet. Hiervoor verzet u de verstelbare poten om het toestel juist waterpas te zetten.

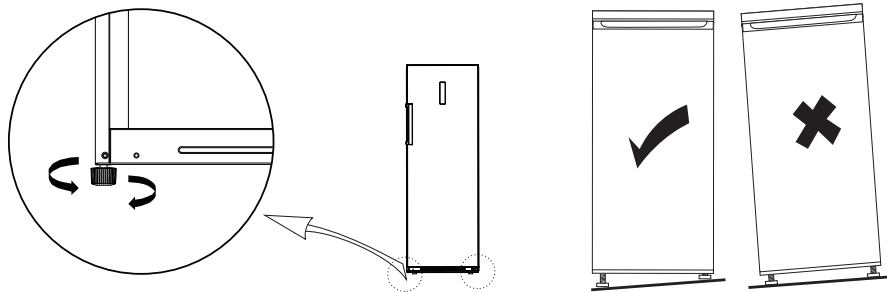

Installatie van de deurhandgreep

Bij ontvangst van uw diepvriezer is de deurhandgreep niet geïnstalleerd. Gelieve de onderstaande stappen te volgen:

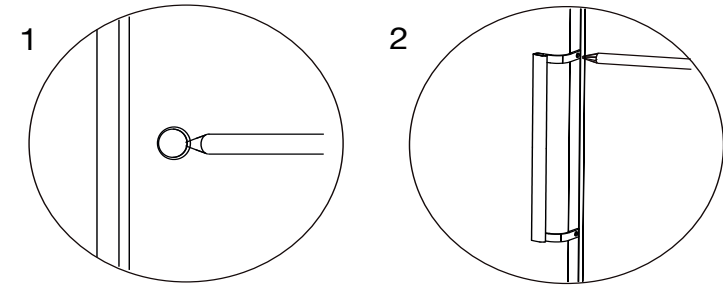

1. Verwijder de afdekplaatjes van de gaten die voorzien zijn voor de schroeven draai met een platte schroevendraaier.
2. Draai met een kruiskopschroevendraaier de 2 meegeleverde schroeven vast om de handgreep op de deur te bevestigen.

Omkeren van de openingsrichting van de deur

Indien nodig kunt u de openingsrichting van de deur van uw diepvriezer wijzigen. Verwijder alle accessoires (laden, enz.) om deze wijziging door te voeren. Scan vervolgens met een gsm de onderstaande QR-code en volg de aangegeven stappen. We raden u aan u te laten helpen door een andere persoon of een gekwalificeerd professional te contacteren.

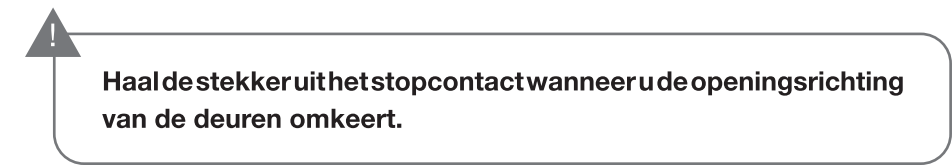

Opmerking: de bekabeling voor de elektrische voeding van het bedieningspaneel zit aan beide kanten van de deur.

https://boulanger.scene7.com/is/content/Boulanger/3497674185817_a_0



SCAN ME

Uitneembare planken

De wanden van de koelkast zijn uitgerust met een reeks schuiven waarmee u de schappen naar wens kunt plaatsen.

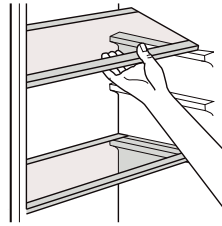

Plaatsen van de deurvakken

U kunt de deurvakken verwijderen om schoon te maken. Til het schap geleidelijk omhoog totdat het vrij komt. Plaats het na het reinigen in de tegenovergestelde richting terug.

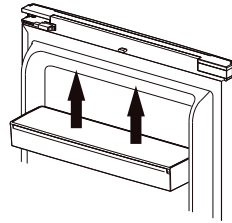

Onderste lade verwijderen

1. Trek de onderste lade uit tot ze stopt.
2. Til de elastische lipjes aan de beide kanten van de lade omhoog.
3. Trek dan de onderste lade naar u toe.

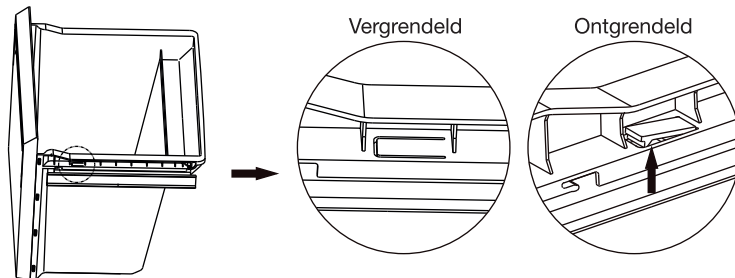

Gebruik

Inschakeling

- Alvorens de stekker van het toestel de eerste keer in het stopcontact te steken, **laat het toestel 2 uur lang rusten**, dit om ervoor te zorgen dat het koelgas zich kan stabiliseren in de compressor. Het niet-naleven van deze termijn kan de compressor beschadigen.
- Steek de stekker van het toestel in een stopcontact.
- Wacht minstens 2 uur alvorens voedingsmiddelen in het toestel te plaatsen om een correcte temperatuur binnen in de diepvriezer te bekomen.

Beschrijving en gebruik van het bedieningspaneel

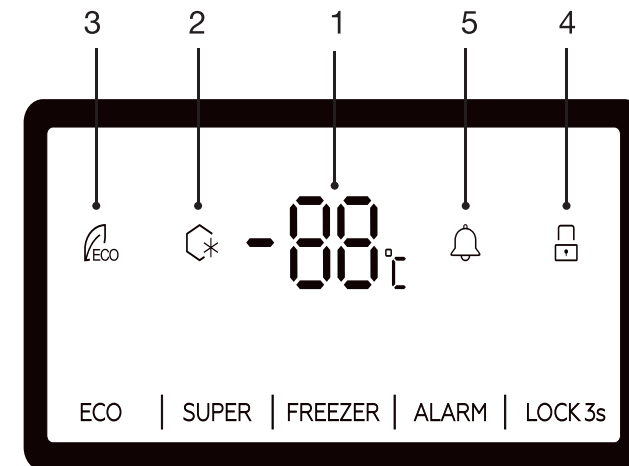

1. Weergave van de aanbevolen temperatuur
2. Symbool van de modus SUPER INVRIEZEN
3. Symbool van de modus ECO
4. Vergrendeling/ontgrendeling van de toetsen
5. Alarm

1. Temperatuurinstelling

Druk één of meerdere keren op de toets **FREEZER** om de temperatuur van de diepvriezer in te stellen. U kan de temperatuur tussen -14°C en -22°C instellen. Elke keer u op de toets drukt, gaat de temperatuur met 1°C omlaag. De temperatuur knippert 5 seconden lang op het scherm. De temperatuur is ingesteld wanneer de weergave niet meer knippert. De aanbevolen temperatuurinstelling is -18°C .

2. Modus SUPER INVRIEZEN

Druk op deze toets wanneer u van plan bent om een grote hoeveelheid verse producten in te vriezen voor u de voedingswaren in de diepvriezer plaatst. Met deze functie kan de temperatuur van de diepvriezer snel verlaagd worden.

Druk op de toets **SUPER** om deze modus in te stellen. Het symbool van de modus SUPER INVRIEZEN  knippert gedurende 5 seconden en wordt dan vast wanneer de modus geselecteerd is.

In deze modus is de temperatuur automatisch op **-25°C** ingesteld. U kan de temperatuur niet wijzigen door op de toets FREEZER te drukken.

Om deze modus te verlaten drukt u opnieuw op de toets **SUPER**.

Deze modus stopt automatisch **na 50 uur**. Wanneer deze modus verlaten wordt, gaat het toestel terug naar de instellingen die voor de selectie van deze modus gekozen werden.

OPMERKING: In modus SUPER maakt het toestel soms meer geluid dan bij een standaard werking.

3. Alarm

Indien de deur van het toestel gedurende 90 seconden open blijft of de temperatuur binnenin abnormaal hoog is, hoort u een signaal. Sluit de deur of druk kort op de knop **ALARM** om het geluidssignaal te stoppen.

Indien de temperatuur abnormaal hoog is, knipperen «ht» en de waargenomen temperatuur afwisselend op het scherm. De weergave wordt opnieuw normaal wanneer de temperatuur opnieuw normaal is.

4. ECO-modus

Wanneer deze modus geactiveerd is, past het toestel de temperatuurinstelling aan de omgevingstemperatuur aan.

Druk gedurende 3 seconden op de knop **ECO** om deze modus te selecteren. Het symbool van de ECO-modus  knippert gedurende 5 seconden en wordt dan vast wanneer de modus geselecteerd is.

Omgevings-temperatuur (T _a)	T _a ≤ 13°C	14°C < T _a ≤ 20°C	21°C < T _a ≤ 27°C	28°C < T _a ≤ 34°C	T _a > 35°C
Voorafbe-paalde temperatuur	-18°C	-18°C	-18°C	-16°C	-15°C

In de ECO-modus kan u de temperatuur niet wijzigen door op de toets FREEZER te drukken.

Om de ECO-modus te verlaten, drukt u opnieuw geduren 3 seconden op de toets **ECO**

5. Vergrendeling/ontgrendeling van de toetsen

Druk gedurende 3 seconden op de toets **LOCK 3s** om de bedieningstoetsen te vergrendelen.

Het symbool  (vergrendeld) verschijnt op het scherm.

Indien u op een toets drukt, knippert het symbool 3 keer om aan te geven dat de toetsen vergrendeld zijn. Instelling is niet mogelijk.

Druk gedurende 3 seconden op de toets **LOCK 3s** om de bedieningstoetsen te ontgrendelen.

Het symbool  (ontgrendeld) verschijnt op het scherm.. De toetsen kunnen opnieuw bediend worden.

Indien u binnen de 25 seconden op green enkele toets drukt, wordt het bedieningspaneel automatisch vergrendeld.

Ijsblokjes maken

- Vul een ijsblokjesbak voor drie vierde met koud water en plaats deze in de diepvriezer. Na ongeveer twee uur zijn de ijsblokjes klaar.
- U kunt de ijsblokjes er gemakkelijk uit halen door licht aan de bak te wringen of door er kraantjeswater over te laten stromen.

praktische gebruiksadviezen

Ter herinnering: classificatie van de toestellen

Toesteltypes	Temperaturen in het koudste compartiment	Bewaartermijnen
Geen ster	Freezer: 0°C	Ijsblokjes
*	Freezer: -6°C	Ijsblokjes Kort bewaren van diepvrieswaren: 3 tot 4 dagen (*)
**	Freezer: -12°C	Ijsblokjes Gemiddeld bewaren van diepvrieswaren: 1 tot 4 weken (*)
***	Bewaarcompartiment: Lager dan of gelijk aan -18°C	Ijsblokjes Lang bewaren van diepvrieswaren: 3 tot 12 maanden
****	Diepvriescompartiment: Van -18°C tot -24°C	Ijsblokjes Lang bewaren van diepvrieswaren: 3 tot 12 maanden Verse producten invriezen mogelijk

(*) De bewaartermijn hangt af van het type voeding; raadpleeg de instructies van de fabrikant op de verpakking van de producten.

- Uw toestel heeft de classificatie “4 sterren” ********. U kunt dit toestel gebruiken om tot 12 maanden lang diepgevroren voedingswaren te bewaren. U kunt dit toestel ook gebruiken om verse producten in te vriezen of om ijsblokjes te maken.

Bewaring van voeding

Plaats de diepgevroren voeding zo snel mogelijk in de diepvriezer en zorg ervoor:

- Niet te veel artikelen in de opbergladen te bewaren.
- De lucht rond elk artikel te laten circuleren.
- Geen niet-verpakte voedings te bewaren.

Tips om energie te besparen

Vermijd om de deur te lang open te laten staan aangezien de warme lucht in de koelkast zal komen en de koude lucht uit de binnenkant zal ontsnappen, wat aanleiding zal geven tot energieverstopping. Vergewis u ervan dat er geen hindernis is die verhindert dat de deur correct kan sluiten.

Tips voor een betere voedselhygiëne:

- **Plaats geen warme schotels in de diepvriezer alvorens ze zijn afgekoeld. De reeds diepgevroren voedingswaren zouden kunnen bederven. Plaats verse voedingswaren die moeten worden ingevroren in de 3 laden bovenaan en gebruik de onderste lade voor het bewaren van reeds diepgevroren producten. Meng geen reeds diepgevroren producten met verse producten.**
- Wanneer u voedingswaren wenst te diepvriezen (vlees, gehakt, vis, enz.) denk eraan om ze in porties te verdelen zodat ze in één keer kunnen worden geconsumeerd.
- Vries geen voedingswaren in die al ontdooid zijn. Dit houdt risico's in voor uw gezondheid, zoals bijvoorbeeld voedselvergiftiging.
- Wanneer u diepgevroren voedingswaren koopt, vergewis u er dan van dat ze in goede omstandigheden diepgevroren zijn en dat de verpakking niet beschadigd is.
- Bij het wegbergen van diepgevroren voedingswaren moeten de bewaarvoorwaarden die aangegeven zijn op de verpakking in acht worden genomen. Wanneer er geen instructies zijn, moeten de voedingswaren zo snel mogelijk worden geconsumeerd.
- De voedingswaren moeten in gepaste verpakkingen worden vervoerd om de kwaliteit van de voeding in stand te houden en moeten ze zo snel mogelijk opnieuw in de diepvriezer worden geplaatst.
- Wanneer de verpakking van diepgevroren voeding vochtig is en slecht ruikt, is de voeding daarvoor misschien in slechte omstandigheden bewaard. Bewaar deze voeding niet!
- De bewaartermijn van diepgevroren voeding verandert in functie van de omgevingstemperatuur, van het herhaald openen en sluiten van de deur, van de instelling van de temperatuur, van het type voeding en van de tijd die verstreken is tussen het moment waarop de voeding werd gekocht en het moment waarop ze in de diepvriezer werd geplaatst. Neem altijd de instructies in acht die vermeld staan op de verpakking en overschrijd nooit de uiterste houdbaarheidsdatum.

- **WAARSCHUWING:** flessen en blikjes mogen niet in de diepvriezer worden geplaatst. Deze kunnen uit elkaar spatten wanneer de inhoud bevroest en gashoudende dranken kunnen zelfs ontploffen! Bewaar limonade, vruchtensap, bier, schuimwijn, enz. nooit in de diepvriezer.
- **WAARSCHUWING:** eet geen ijs of stop geen ijsblokjes in de mond wanneer deze net uit de diepvriezer komen. Het erg koude ijs kan bevriezen op uw lippen of tong en kan u verwonden.
- **WAARSCHUWING:** raak diepgevroren voedingswaren niet aan met natte handen. Het ijs kan uw handen aan de voedingsmiddelen doen kleven.
- **WAARSCHUWING:** gebruik geen elektrische toestellen in de koelkast en/of diepvriezer (bijvoorbeeld elektrische sorbetmachines, mixers, enz.).
- **WAARSCHUWING:** het risico bestaat dat de diepvriezer niet correct werkt (risico op ontdooiing van de inhoud of te hoge temperatuur) wanneer het toestel gedurende een lange periode in een omgevingstemperatuur wordt geplaatst die lager is dan diegene waarvoor het is ontworpen.

reiniging en onderhoud

Reiniging



Om het toestel te reinigen moet u het altijd uitschakelen en de stekker uit het stopcontact halen, de zekeringen verwijderen of de stroomonderbreker aanzetten.

- We raden u aan uw toestel regelmatig te reinigen en te ontsmetten (minstens één keer per jaar) voor een betere hygiëne en bewaring van de voedingswaren.
- Verwijder alle voeding uit de diepvriezer.
- Reinig de binnenkant van de diepvriezer en de accessoires met in water opgelost natriumcarbonaat (1 soeplepel voor 4 liter water).
- Gebruik geen alcohol, schuurpoeders of reinigingsmiddelen omdat deze de oppervlakken zouden kunnen beschadigen.
- Spoel met helder water en droog daarna zorgvuldig af met een zachte doek.

Ontdooien

Uw geventileerd koeltoestel ontdooit automatisch. Het dooiwater wordt opgevangen in de verdampbak die zich onderaan aan de achterkant van de diepvriezer bevindt. Het water in deze bak verdampt automatisch.

probleemoplossingsgids

Geluiden tijdens de werking

De volgende geluiden zijn kenmerkend voor koeltoestellen:

- **Getik:** wanneer de compressor in- of uitschakelt, hoort u getik.
- **Gezoem:** zodra de compressor inschakelt, hoort u gezoem.
- **Gerommel/Geklots:** wanneer de koelvloeistof door de dunne buizen stroomt, is er gerommel en geklots hoorbaar. Zelfs wanneer de compressor uitgeschakeld is, zijn gedurende korte tijd deze geluiden nog hoorbaar.

In het geval van een stroompanne

- Indien de panne van korte duur is, is er geen enkel risico en zullen de voedingswaren niet worden aangetast. Open de deur echter niet. De bedrijfsautonomie van uw toestel wordt aangegeven in de productfiche. Deze duur wordt aanzienlijk verminderd naarmate het toestel voller geladen is.
- Wanneer de stroomvoorziening is herstelt, herstelt het toestel de instellingen die ingevoerd zijn voor de stroomonderbreking.
- Bij langdurige panne verplaatst u de diepgevroren en bevroren producten naar een ander toestel.
- Zodra u het begin van het ontdooien opmerkt, moet u voedingsmiddelen zo snel mogelijk consumeren.
- Opgelet! Ontdooide voedingsmiddelen mogen niet opnieuw ingevroren worden.
- In geval van kortstondige stroompanne (minder dan 5 minuten), om de compressor te beschermen, zal deze niet onmiddellijk opnieuw opstarten na het herstellen van de stroom.

Slechte werking oplossen

Slechte werking kan te wijten zijn aan een klein probleem dat u zelf kunt oplossen door de onderstaande instructies te volgen. Voer de volgende controles uit alvorens contact op te nemen met de dienst na verkoop van uw winkel:

1) Uw koelkast werkt niet:

Controleer:

- Of het toestel aangesloten is,
- Of de stroomverbreker niet uitgeschakeld is.

2) Het toestel koelt te veel:

- De temperatuur is ingesteld op een te hoge waarde.

3) Het toestel koelt niet voldoende:

- U hebt misschien warme voedingsmiddelen of een grote hoeveelheid voedingsmiddelen in de diepvriezer geplaatst.
- De deur is misschien niet correct gesloten.
- Het is mogelijk dat de deurafdichtingen beschadigd zijn.
- De temperatuur is misschien niet correct ingesteld.

4) De deur kan moeilijk worden geopend:

- U kunt de deur van de diepvriezer die u net gesloten hebt moeilijk openen. Wanneer de deur wordt geopend, wordt de koude lucht die uit de diepvriezer ontsnapt, vervangen door lucht op omgevingstemperatuur. Tijdens het afkoelen van deze warme lucht ontstaat er onderdruk, er ontstaat een vacuüm en wordt het moeilijk om de deur te openen. Na enkele minuten wordt de normale druk hersteld in de diepvriezer en kunt u de deur makkelijk openen.

Indien onderstaande elementen u niet helpen bij het oplossen van uw specifiek probleem, **probeer het toestel dan niet zelf te herstellen**; contacteer de dienst na verkoop van uw verkoper.

BELANGRIJK: enkel de onderhoudstechnici zijn bevoegd om herstellingen aan koelkasten uit te voeren. Niet-conforme herstellingen kunnen een gevaar vormen voor de gebruiker en worden niet gedekt door de garantie.



Binnenverlichting

Uw apparaat is voorzien van een LED-verlichting. Dit type verlichting is ontworpen om langer mee te gaan dan een klassieke gloeilamp. Neem contact op met de serviceafdeling van uw verkoper wanneer de verlichting defect is.

Dit product bevat een lichtbron van energie-efficiëntieklasse 'G'.

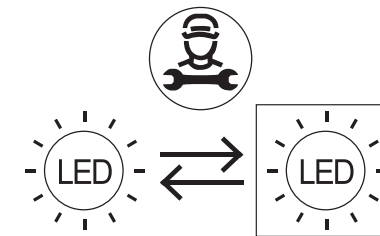
De lichtbron in dit product kan alleen worden vervangen door gekwalificeerde technici.



 INFORMATION	
 <p>SUPPLIER'S NAME MODEL IDENTIFIER → (*)</p>	U kunt de informatie over de modellen zoals die opgenomen zijn in de database van de producten terugvinden op de volgende website door het ID van uw model (*) op te zoeken dat op het energielabel staat: https://eprel.ec.europa.eu/

De onderdelen voor uw toestel zijn **10 jaar** beschikbaar.

Internetlink naar de website van de fabrikant waar de informatie terug te vinden is zoals bedoeld in punt 4 a) van de bijlage bij de verordening (EU) 2019/2019 van de Commissie:
<https://www.boulanger.com/info/assistance/>

Toutes les informations, dessins, croquis et images dans ce document relèvent de la propriété exclusive de SOURCING & CREATION. SOURCING & CREATION se réserve tous les droits relatifs à ses marques, créations et informations. Toute copie ou reproduction, par quelque moyen que ce soit, sera jugée et considérée comme une contrefaçon.

All information, designs, drawings and pictures in this document are the property of SOURCING & CREATION. SOURCING & CREATION reserves all rights to its brands, designs and information. Any copy and reproduction through any means shall be deemed and considered as counterfeiting.

Toda la información, diseños, dibujos e imágenes de este documento son propiedad de SOURCING & CREATION. SOURCING & CREATION se reserva todos los derechos de sus marcas, diseños e información. Cualquier copia y reproducción por cualquier medio será considerada como falsificación.

Alle Informationen, Zeichnungen, Skizzen und Bilder in diesem Dokument sind alleiniges Eigentum von SOURCING & CREATION. SOURCING & CREATION behält sich alle Rechte in Zusammenhang mit ihren Marken, Schöpfungen und Informationen vor. Kopien oder Reproduktionen, ungeachtet des dazu verwendeten Mittels, werden als Fälschung betrachtet und beurteilt.

Alle gegevens, tekeningen, schetsen en afbeeldingen in dit document zijn het exclusieve eigendom van SOURCING & CREATION. SOURCING & CREATION behoudt alle rechten met betrekking tot haar merken, creaties en informatie. Alle kopieën, of reproducties, met eender welk middel, worden beoordeeld en beschouwd als een vervalsing.



Protection de l'environnement

Ce symbole apposé sur le produit signifie qu'il s'agit d'un appareil dont le traitement en tant que déchet est soumis à la réglementation relative aux déchets d'équipements électriques et électroniques (DEEE). Cet appareil ne peut donc en aucun cas être traité comme un déchet ménager, et doit faire l'objet d'une collecte spécifique à ce type de déchets. Des systèmes de reprise et de collecte sont mis à votre disposition par les collectivités locales (déchèterie) et les distributeurs. En orientant votre appareil en fin de vie vers sa filière de recyclage, vous contribuerez à protéger l'environnement et empêcherez toute conséquence nuisible pour votre santé.



Protection of the environment

This symbol attached to the product means that it is an appliance whose disposal is subject to the directive on waste from electrical and electronic equipment (WEEE). This appliance may not in any way be treated as household waste and must be subject to a specific type of removal for this type of waste. Recycling and recovery systems are available in your area (waste removal) and by distributors. By taking your appliance at its end of life to a recycling facility, you will contribute to environmental conservation and prevent any harm to your health.



Protección del medio ambiente

Este símbolo en el producto significa que es un aparato cuyo tratamiento como residuo está sujeto a la normativa de Residuos de Aparatos Eléctricos y Electrónicos (RAEE). Por lo tanto, este dispositivo no se puede tratar en ningún caso como residuo doméstico, sino que se debe tratar específicamente como este tipo de residuos. Las autoridades locales (centros de recogida de residuos) y los distribuidores disponen de sistemas de devolución y recogida. Reciclando su dispositivo al final de su vida útil ayudará a proteger el medio ambiente y a evitar consecuencias perjudiciales para su salud.



Umweltschutz

Dieses Symbol auf dem Produkt bedeutet, dass es sich um ein Gerät handelt, dessen Entsorgung den Vorschriften für elektrische und elektronische Altgeräte (Elektronikschrott) unterliegt. Dieses Gerät darf daher auf keinen Fall als Haushaltsmüll behandelt werden und muss an einer spezifischen Sammelstelle für diesen Typ von Abfall abgegeben werden. Rücknahme- und Sammelsysteme werden Ihnen von den lokalen Gebietskörperschaften (Mülldeponie) und Vertriebern bereitgestellt. Indem Sie Ihr Gerät an seinem Lebensende dem Recycling zuführen, tragen sie zum Umweltschutz bei und verhindern schädliche Folgen für Ihre Gesundheit.



Milieubescherming

Dit op het apparaat aangebrachte symbool betekent dat het apparaat aan het einde van de levensduur afgevoerd moet worden volgens de voorschriften voor afgedankte elektrische en elektronische apparatuur (WEEE). Dit apparaat mag dus in geen geval bij het gewone huisafval weggegooid worden maar moet naar een specifiek inzamelpunt teruggebracht worden. De gemeentes (vuilstortplaatsen) of de verkooppunten stellen inzamelsystemen en -punten tot uw beschikking. Door uw apparaat aan het einde van de levensduur in te leveren voor recycling, draagt u bij aan de milieubescherming en voorkomt u schadelijke gevolgen voor de gezondheid.



* Testé dans nos laboratoires

Garantie valide à partir de la date d'achat (ticket de caisse faisant foi). Cette garantie ne couvre pas les vices ou les dommages résultant d'une mauvaise installation, d'une utilisation incorrecte ou de l'usure normale du produit.

* Tested in our laboratories

Warranty valid from the date of purchase (receipt as proof of purchase). This warranty does not cover defects or damage caused by improper set up, incorrect use, or normal wear and tear of this product.

* Probado en nuestros laboratorios

Garantía válida desde la fecha de compra (el recibo servirá como justificante). Esta garantía no cubre defectos o daños que resulten de una instalación inadecuada, un uso indebido o un desgaste normal del producto.

* In unseren Labors getestet

Die Garantie läuft ab dem Kaufdatum (maßgeblich ist der Kassenzettel). Diese Garantie deckt keine Mängel oder Schäden, die aus unsachgemäßer Installation, falschem Gebrauch oder der normalen Abnutzung des Produkts resultieren.

* Getest in onze laboratoria

Waarborg geldig vanaf de datum van aankoop (kasticket geldt als bewijs). De garantie dekt geen gebreken of schade die voortvloeien uit een onjuiste installatie, een onjuist gebruik of de normale slijtage van het product.

essentiel



Art. 8011154
Ref.ECAVE185-60hob2

SERVICE RELATION CLIENTS /
Customer Relations Department /
Servicio de Atención al Cliente /
Kundenservice / Klientenafdeling

Avenue de la Motte
CS 80137
59811 Lesquin cedex

FABRIQUÉ EN R.P.C. /
Made in China / Fabricado en R.P.C. /
Hergestellt in VR China / Gefabriceerd in VRC.

SOURCING & CREATION
Avenue de la Motte
59810 Lesquin - FRANCE



Points de collecte sur www.quefairedemesdechets.fr
Privilegiez la réparation ou le don de votre appareil !

