

essentiel 

Cuisinière / Stove

ECl502n



Aide à la réparation / After-sales solutions

8011174

Contenu / Table of content

- Mise en garde / *Warning*
- Outils nécessaires / *Necessary Tools*
- Vue éclatée / *Exploded view*
- Liste des pièces détachées / *Spare parts list*
- Codes erreurs / *Errors codes*
- Schémas électriques et électroniques / *Electric and electronic diagrams*
- Autoréparation / *Self repair*
- Tutoriel de démontage / *Disassembly Tutorial*

Cette notice a pour but de vous donner les informations principales vous permettant d'entretenir ou de dépanner votre appareil.

Des consignes de sécurité complètent les consignes d'installation et d'utilisation que vous retrouvez dans la notice d'utilisation de votre appareil.

Mises en garde

Pour votre sécurité, nous recommandons de confier les réparations et l'entretien exclusivement à des professionnels qualifiés tout au long de la vie de votre appareil. Pendant la période de garantie de votre appareil, confiez l'entretien ou les réparations à un personnel qualifié et autorisé.

Tout démontage ou dommage au produit causé par une tentative de réparation du produit par une personne non agréée pourra engendrer une exclusion de garantie si le lien entre la tentative d'auto réparation et le dysfonctionnement rencontré est établi.

En cas de réparation du produit effectuée par une personne non agréée, ou par l'utilisateur lui-même, Sourcing & Création ne peut être tenu responsable de tout dommage causé au produit, ou de toute blessure, dans la mesure où ils sont liés à une maladresse de l'utilisateur ou au non-respect par ce dernier des consignes de réparation du produit.

L'utilisateur peut procéder à l'échange par lui-même des accessoires de son produit. Les réparations et tentatives de réparation par l'utilisateur pour les pièces ne figurant pas dans cette liste et/ou ne suivant pas les instructions de sécurité, pourraient donner lieu à des problèmes de sécurité non imputables à Sourcing & Création.

En outre, pour garantir la sécurité du produit et de l'utilisateur, la réparation doit être effectuée en suivant les instructions de sécurité mentionnées ci-après.

Les informations et aides / tutoriels proposés dans ce document sont des principes généraux qui ne remplacent en aucune façon la qualification d'un professionnel, et ne peuvent donner lieu à des réclamations suite à l'utilisation de ces consignes.

Il est donc fortement recommandé aux utilisateurs de s'adresser à des réparateurs professionnels autorisés ou agréés. Au contraire, des tentatives de réparation de la part des utilisateurs peuvent causer des problèmes de sécurité et endommager le produit, provoquer un incendie, une inondation, une électrocution et/ou des blessures corporelles graves.

The purpose of this manual is to give you the main information allowing you to maintain or troubleshoot your device.

Safety instructions supplement the installation and use instructions that you find in the manual for your device.

Warning

For your safety, we recommend that repairs and maintenance be carried out exclusively by qualified professionals throughout the life of your device. During the warranty period of your device, entrust maintenance or repairs to qualified and authorized personnel.

Any disassembly or damage to the product caused by an attempt to repair the product by an unauthorized person may result in an exclusion of warranty if the link between the attempted self-repair and the malfunction encountered is established.













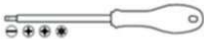



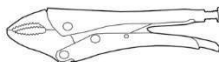

In the event of repair of the product carried out by an unauthorized person, or by the user himself, Sourcing & Création cannot be held responsible for any damage caused to the product, or any injury, insofar as they are related to clumsiness on the part of the user or non-compliance by the latter with the product repair instructions

The user can carry out a repair by himself on the accessory parts concerning his product.

Repairs and attempted repairs by the user for parts other than accessories and/or not following the safety instructions, could give rise to safety problems not attributable to Sourcing & Création. In addition, to ensure the safety of the product and the user, the repair must be carried out by following the safety instructions mentioned below.

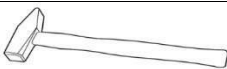
It is therefore strongly recommended that users refrain from attempting to carry out repairs with non-accessory parts, by contacting authorized or approved professional repairers in this case. On the contrary, such attempts by users may cause safety issues and damage the product, cause fire, flood, electric shock and serious personal injury.

Outils / Tools

Type d'outil / Tool type	Illustration / Drawing	Spécificité / Specificity (Normes et autres/Standards and others)	Commentaire / Remark
Paire de gants anti-coupures Pair of cut resistant gloves		EN388 – EN420 ISO 13997	Indispensable / essential
Lunettes de protection Protective glasses		EN166	Indispensable / essential
Jeu de tournevis à tête fendue, à empreinte cruciforme, à empreinte pozidriv, à empreinte torx Screwdriver Set Slotted, Phillips Head, Pozidriv Drive, Torx Drive		ISO 2380, ISO 8764, ISO 10664 Mention VDE*	Indispensable / essential
Jeu de clés pour vis à 6 pans creux et torx Set of keys for hexagon socket and torx screws		ISO 2936	Indispensable / essential
Jeu de clés mixtes de 8 à 19 (8-10-11-12-13-14-16-17-18-19) Set of combination wrenches 8 to 19 (8-10-11-12-13-14-16-17-18-19)		ISO 7738	Indispensable / essential
Jeu de clés à pipe de 8 à 19 (8-9-10-11-12-13-14-15-16-17-18-19) Pipe wrench set from 8 to 19 (8-10-11-12-13-14-16-17-18-19)		ISO 2236	Indispensable / essential
Pince universelle Universal pliers		ISO 5746 Mention VDE*	Indispensable / essential
Pince à bec demi-rond Half-round nose pliers		ISO 5745 Mention VDE*	Indispensable / essential
Pince coupante diagonale Diagonal cutters		ISO 5749 Mention VDE*	Indispensable / essential
Pince multiprise Multigrip pliers		ISO 8976 Mention VDE*	Indispensable / essential
Pince étau Vise grips		Longueur/ Length : 250 MM	Optionnel / Optional
Pince universelle pour dénuder et sertir Universal stripping pliers and crimp			Optionnel / Optional
Levier Pry tool		Plastique glissant, rigide et dur Slippery, rigid and hard plastic	Optionnel / Optional
Pincette Tweezers		Antistatique Antistatic	Optionnel / Optional
Marteau Hammer		Tête métallique Metal head	Optionnel / Optional
Couteau universel (cutter) Universal knife (cutter)		Avec lame rétractable With retractable blade	Optionnel / Optional
Loupe Magnifying glass			Optionnel / Optional
Pistolet à colle Hot glue gun		Utilisation : pour fixer les câblages, en remplacement des adhésifs défectueux Use: glue point to fix cables, replacing defective adhesives	Optionnel / Optional

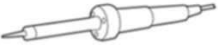
Type d'outil / Tool type	Illustration / Drawing	Spécificité / Specificity (Normes et autres/Standards and others)	Commentaire / Remark
Multimètre Multimeter		Fonctions mesurées : Courant / tension AC-DC, ampérage, résistance, continuité Measured functions : AC-DC current, voltage, amperage, resistance, continuity	Optionnel / Optional
Fer à souder + panne à souder fine Soldering iron + fine soldering tip		Température $\approx 390^{\circ}$ C Puissance 20/40W Temperature $\approx 390^{\circ}$ C Power 20/40W	Optionnel / Optional

* La mention VDE indique que l'outil est totalement isolé et qu'il a été soumis au test diélectrique à 10.000 V. Utilisation : travaux sous tension allant jusqu'à 1000V.

The VDE mention indicates that the tool is fully insulated and that it has been subjected to the dielectric test at 10.000V . Use : work under voltage up to 1000V.

Conseils / Advice

Il est recommandé de travailler dans un espace dégagé et sécurisé, de poser l'appareil sur une surface plane et propre.

It is recommended to work in an open and safe space, to place the device on a flat and clean surface.

Vue éclatée / Exploded view

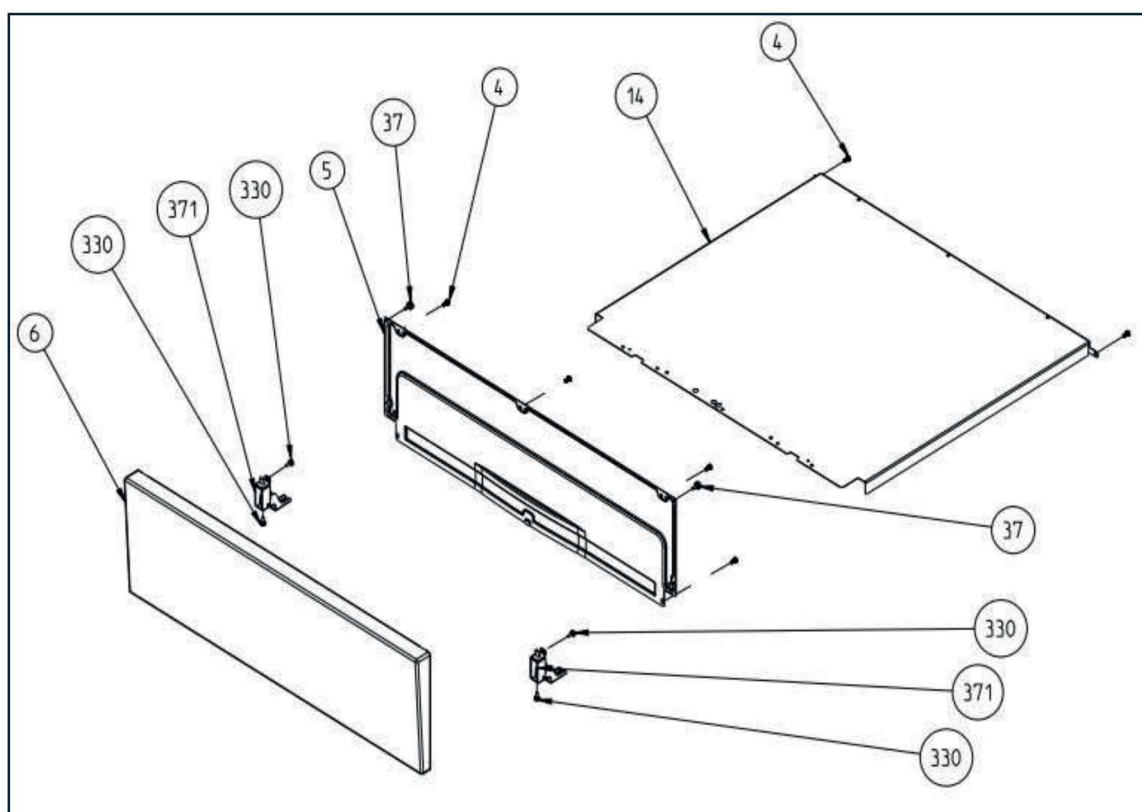
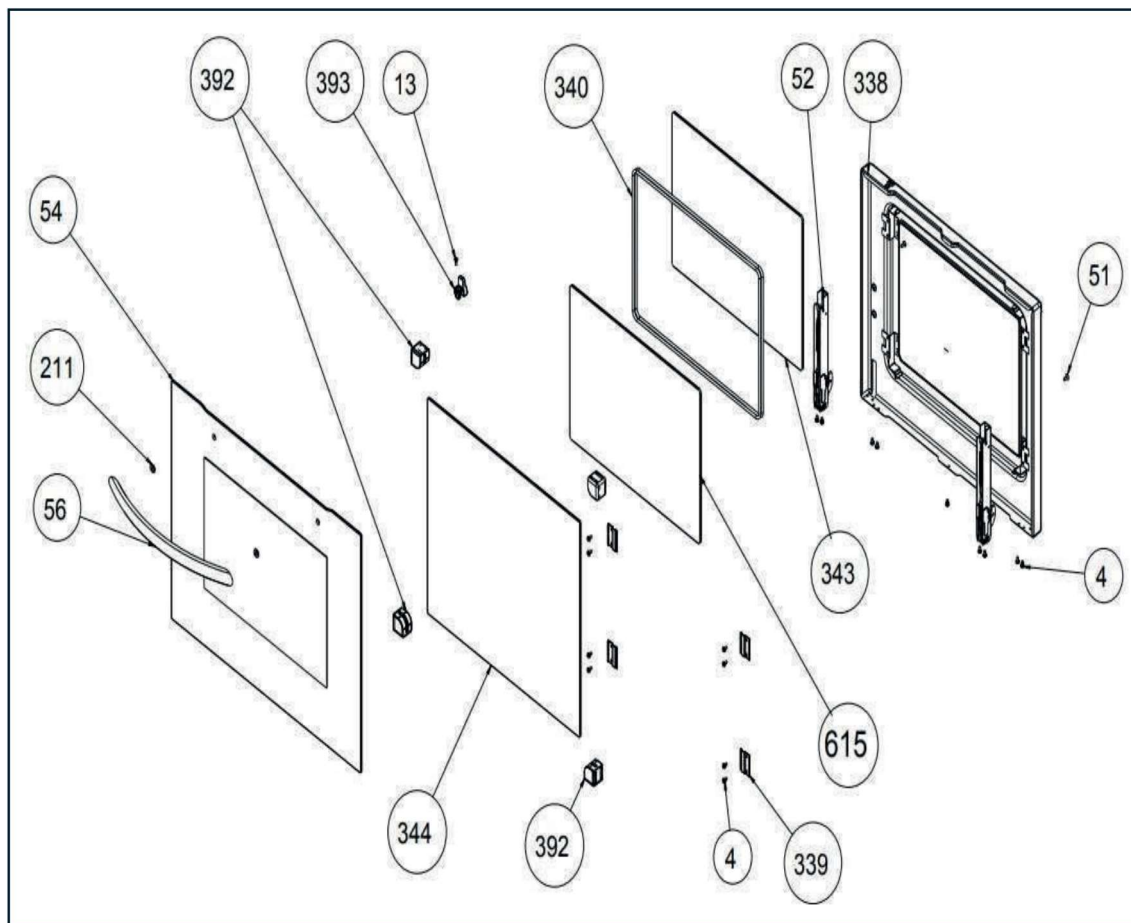

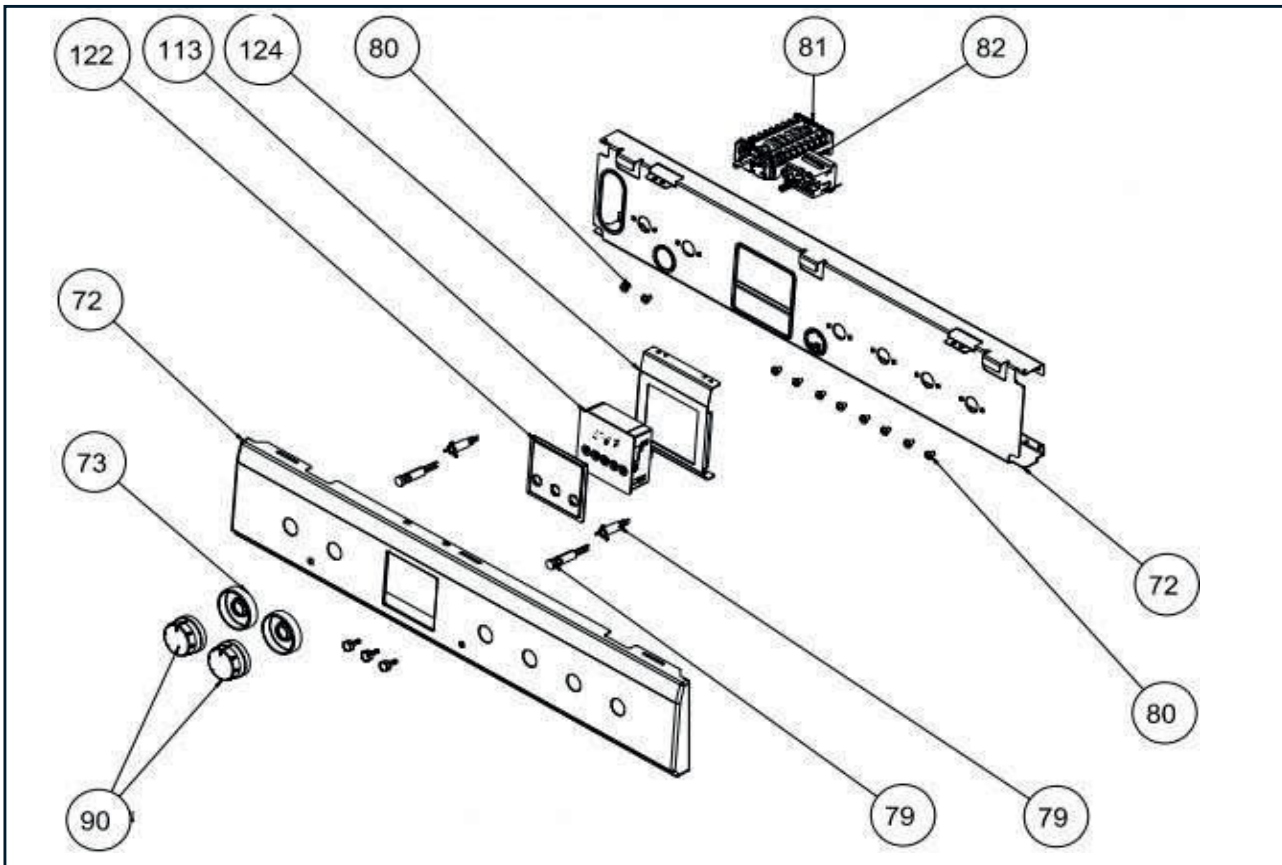
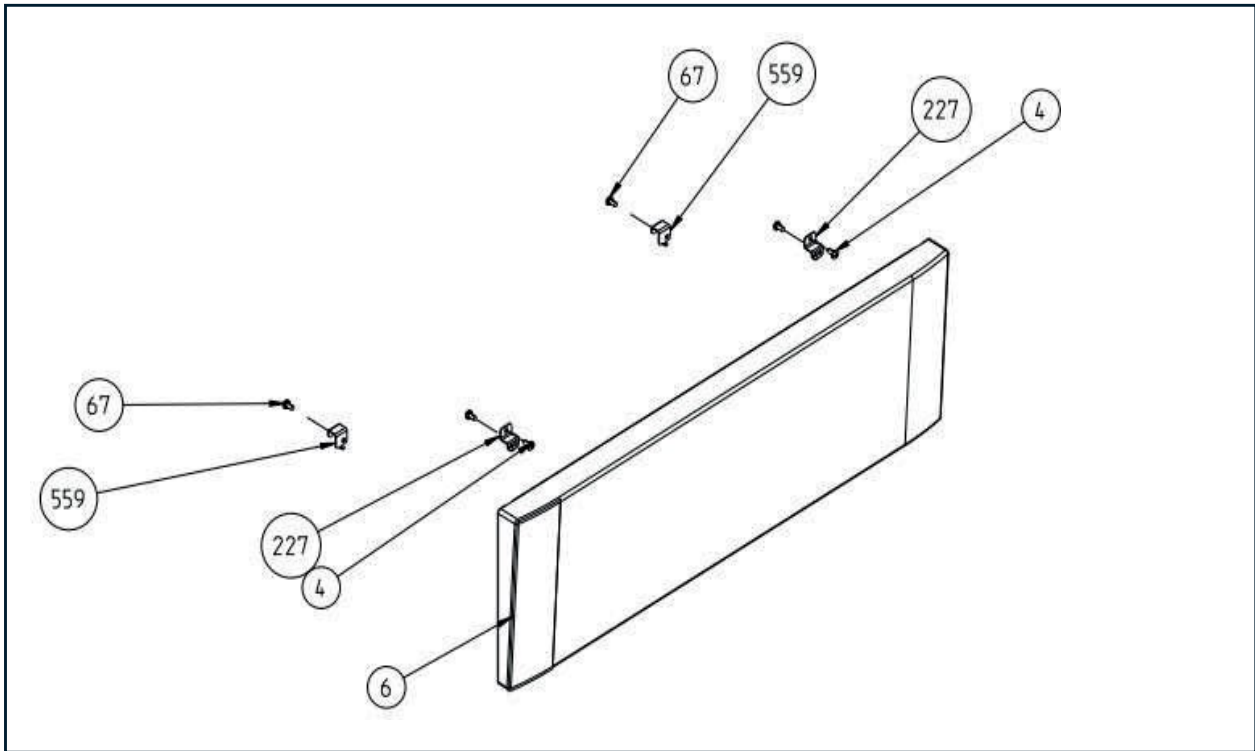

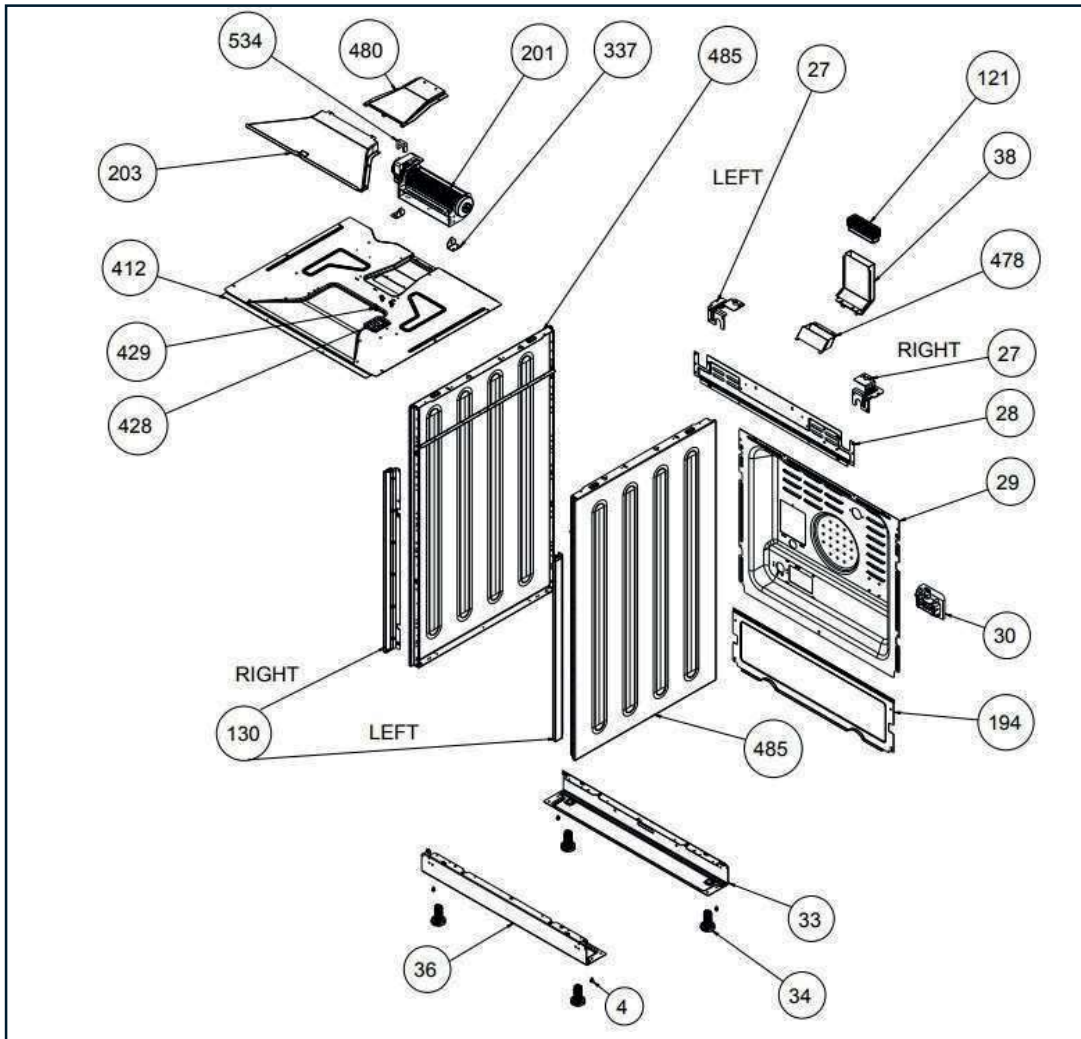
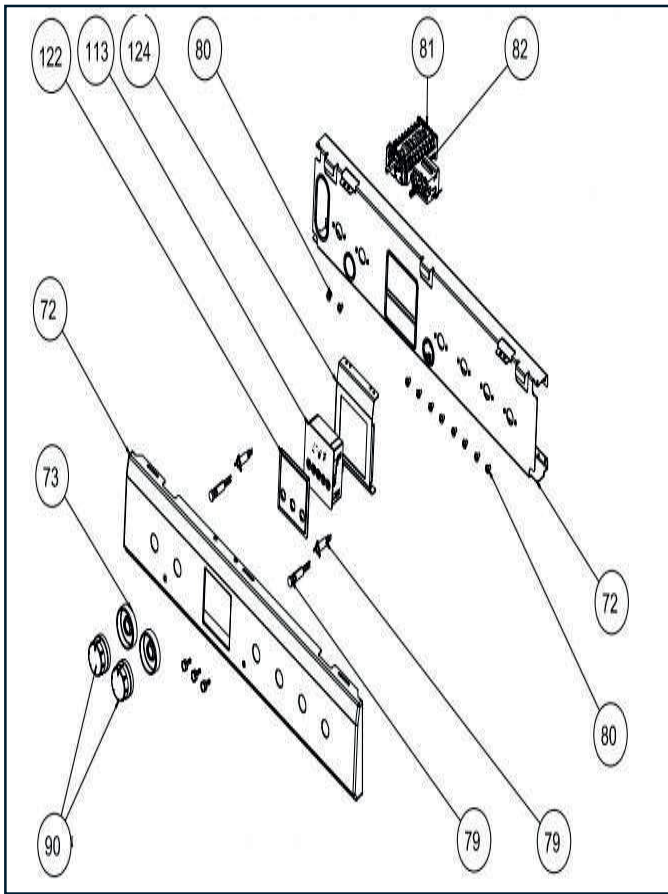

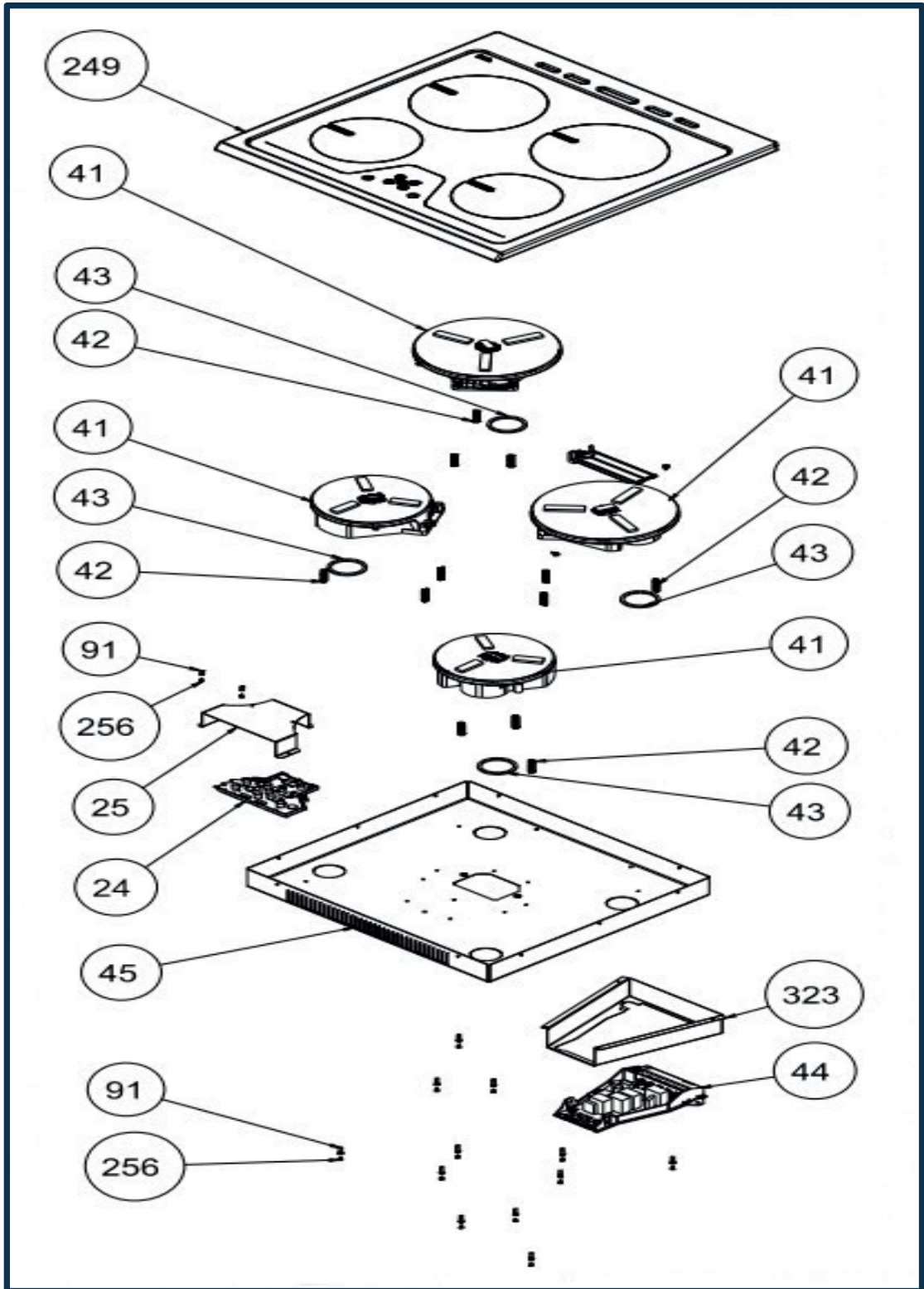

Liste des pièces détachées / Spare parts list

N° VUE	REF PIFCE	DESIGNATION (FR)	DESIGNATION (ENG)
2	32042009	Lampe de four 230V-25W-G9-T300	OVEN LAMP 230V 25W T300 N G9
4	37002148	Vis 3,9*9,5	SCREW,S,YSB,3.9X9.5,R,ST,GEOMET321,BLCK
6	22022526	Panneau de tiroir	DRAWER PANEL (NEW G,56,FLAT,BLACK)
7	20854867	Couverture d'isolation arrière	REAR INSULATION COVER_56_3B
9	32013533	Moteur chaleur tournante 26w	MOTOR FAN 230V H
12	37001924	Support charnière droite	HINGE COUNTERPART (50*60,50*50,RIGHT)
12	37001925	Support charnière gauche	HINGE COUNTERPART (50*60,50*50,LEFT)
13	37002589	Vis 4*8	SCREW,M,YHB,4X8,F,ST,A3S
15	20613041	Lèche frite 38*38,5*4cm	TRAY 38*38,5*4cm
16	42061049	Joint de moufle	DOOR GASKET(Y55,Y56,RN MAIN C.,R,O TYPE)
17	37051786	Grille 36*38,5cm	GRID 36*38,5cm
19	37054406	Panneau latéral catalytique	CATALYTIC SIDE PANEL(DO61,TOP,FLAT)
21	37033120	Turbine ventilation	MOTOR FAN WITH 11 BLADE M
28	20613051	Tôle arrière supérieure	REAR TOP PANEL (50*60)
29	22111882	Panneau arrière	REAR PANEL (56,ELECTRIC,V3)
30	32001517	Bornier de raccordement	TERMINAL BOX 41A KA 1/6 HOL
31	32009754	Câble d'alimentation	POWER CORD WITHOUT PLUG 3G4 VV 1,6M W
32	20625929	Panneau latéral droit ou gauche	SIDE PANEL Left or right (60*60,50*60, BLACK)
33	22218356	Plaque de protection arrière	REAR KICKPLATE(56,0.6MM,DX51,V2)
34	42247316	Pied réglable	ADJUSTABLE FEET V2
36	20627031	Plinthe avant noire	FRONT PLINTH (50*60,50*50,BLACK)
38	37025050	Cheminée complète	CHIMNEY ASSEMBLY V2(56,66)
45	37029323	Plaque à induction	LC INDUCTION AL PLATE AS(56,H61)
50	47019396	Vitre intérieure	DOOR_FULL_INNER_GLASS_TIP7LD_56/55_LOWE,
51	37026148	Vis M5*12	SCREW,M,YSB,5X12,F,ST,A3S,BLCK
54	22435060	Vitre extérieure assemblée	OUTER GLASS ASSEMBLY(TOP/STANDARD)
55	42272424	Support de poignée noir	HANDLE SUPPORTER BLACK
56	37049295	Poignée assemblée (Inox,Noir)	HANDLE ASSEMBLY (INOX,BLACK,325)
67	37007772	Vis 3,9*7,5	SCREW,S,RYSB,3.9X7.5,K,ST,A3B,THIN HEAD
70	20703100	Support bandeau	INNER PANEL(NEW G,56,4E,WITH/OUT MEC.TMR
72	22435056	Façade avant	FRONT PANEL
73	42143204	Bouton anneau	KNOB RING
74	37012495	Ressort bouton	KNOB SPRING
77	32036146	Cache voyant rouge	SIGNAL LAMP LENS RED 6MM ANEL
79	32012441	Voyant	SIGNAL LAMP 25X25CM BYR T 250V ANL
80	37002003	Vis 4*6	SCREW,M,YTB,4X6,F,ST,A3B
81	32045205	Commutateur de four 400V-16A	SWITCH BUILT IN/FS A 400V-16A
82	32031727	Thermostat de four 285°C	CAP. THERMOSTAT 285C NGBI/FO/DO FLND
90	42287162	Bouton noir	KNOB (EGON RING,MT8,BLACK)
91	37028756	Ecrou M6	M6 LEFT HAND NUT
110	32041438	Résistance inférieure 230V-1000W	HEATER 56BOTTOM230V1000W S
111	20613033	Tôle support résistance inférieure	BOTTOM HEATING ELEMENT HOLDER
112	32001564	Résistance de voute 1000W (370*340mm)	TOP HEATING ELEMENT 230V 1000W (370*340mm)
114	37023676	Support résistance supérieure	TOP TUBULAR HEATING BRACKET
130	20711090	Cornière latérale droite	SIDE CLOSING PROFILE (RIGHT,BLACK)
130	20711091	Cornière latérale gauche	SIDE CLOSING PROFILE (LEFT,BLACK)
148	22016414	Poids béton	CONCRETE WEIGHT GROUP (3,25 KG)
173	37002304	Vis 3,9*13	SCREW,S,YTB,3.9X13,K,ST,A3B
194	37007082	Tôle arrière	REAR BOTTOM LID
201	32035206	Ventilateur de refroidissement 10w	MOTOR COOLING B2539GL032C GL30 H
203	37027009	Conduit de ventilateur de refroidissement	COOLING FAN DUCT
218	37007773	Vis 3,9*7,5	SCREW,S,YHB,3.9X7.5,F,ST,A3S,BLCK
227	37012609	Support porte (sous four)	FIXED DRAWER TOP BRACKET
237	42226666	Couvercle supérieure de porte	DOOR_PLASTIK_TOP_COVER_TYPE7LD_56/55
249	22435054	Verre plaque de cuisson	CERAN GLASS ASSEMBLY
251	37004760	Support latéral court	SIDE PANEL SUPPORT BRACKET (SHORT)

N° VUE	REF PIECE	DESIGNATION (FR)	DESIGNATION (ENG)
292	37008902	Vis 3,9*32	SCREW,S,YSB,3.9X32,K,ST,A3B
294	37008751	Rondelle (sécurité de porte)	WASHER(FLAT,ID6,15xOD18xT1mm)
302	37002007	Vis 5*10	SCREW,M,YSB,5X10,F,ST,A3B
329	42019954	Rondelle	GRADUAL WASHER
377	22435055	Porte four assemblée	MAIN OWEN DOOR GROUP
385	37012990	Clip fixation Taqué	ENAMEL CLIPS
412	37027012	Base du ventilateur de refroidissement	COOLING FAN BASE 56
429	42104763	Support	VSTL FULL TOUCH FR11 TAŞIYICI AYAK
448	32031723	Thermostat sécurité NC170 170°C	LIMIT THERMOSTAT NC 170C 250V 16A T
479	37016061	Support bulbe thermostat	THERMST BULB HOLDER(ELECTRIC,NEW)
485	20796846	Panneau latéral	SIDE PANEL CFB A.BR(50*60,60*60IND,BLACK
517	32031287	Clavier commande	VSTL IND TC FR26 23367539 3H TMR
518	32029149	Foyer induction (Ø210mm)	VSTL IND BOBİN SERİ2 210MM JAVA
518	32039368	Foyer induction (Ø160mm)	VSTL IND BOBİN SERİ2 160MM JAVA D-BRIDGE
519	32043320	Ventilateur de refroidissement 12V-3400t/m	VSTL SERIAL 2 IND D-FAN 3400RPM 12V
521	32023787	Support câble rectangulaire 19*28mm	CABLE HOLDER RECTANGLE 19X28MM
523	35005311	Vis M5*6	SCREW M5*6 YSB-F
531	37018880	Ecrou à bride M5	NUT.AKB.MS.C.FE.T
554	32029158	Câble table de cuisson à induction	IND DATA CABLE
556	32039510	Platine de puissance	VSTL IND BOARD FR25 23554319 3H 2X160 TB
557	42148147	Couvercle	LC INDUCTION PLASTIC COVER
559	37012610	Support porte (sous four)	FIXED DRAWER BOTTOM BRACKET
560	37025687	Support anti-basculement	ANTI-TIP BRACKET (WALL TYPE)
594	37020238	Vis 4,2*9,5	SCREW,P,YSB,4.2X9.5,F,ST,A3B
594	37047801	Vis 3*6	SCREW,P3X6MM,A3K,PAN
608	37024382	Support limiteur	LIMITER BRACKET WITH SCREWING
624	37029180	Boulon M5*77	BOLT,AKB,M5x77,AA8,A3K
641	42165188	Bouchon caoutchouc (Vitre intérieure)	INNER GLASS STOPPER BUMPER(TYPE2/7 DOOR)
649	37028271	Support verre	ANK/DOTYPE-2,TYPE-4GLASS SUPPORT BRACKET
718	37039476	Vis 3,9*13	SCREW,S,YSB,3.9X13,K,ST,GEO,SYH,RONDELAL
C	47003651	Bande adhésive 40*4*1,77mm)	ADHESIVE TAP 40*4*1,77MM

Toutes les informations, dessins, croquis et images dans ce document relèvent de la propriété exclusive de SOURCING & CREATION. SOURCING & CREATION se réserve tous les droits relatifs à ses marques, créations et informations. Toute copie ou reproduction, par quelque moyen que ce soit, sera jugée et considérée comme une contrefaçon.

All information, designs, drawings and pictures in this document are the property of SOURCING & CREATION. SOURCING & CREATION reserves all rights to its brands, designs and information. Any copy and reproduction through any means shall be deemed and considered as counterfeiting.

Codes erreurs / Errors codes (et/ou and/or) Résolutions des problèmes / Troubleshooting

INDUCTION ERROR CODES

How can you identify if your product is series 1 or series 2?

The product description (It can be seen in the labels.) given below is created based on the specific features of the product. Here, the 8th digit indicates whether the product is series 1 or series 2. If the 8th digit is 5, it means that the product is serial2, and if it is 4, it means that the product is serial1. As an example;

- GI66O32521 = Series 2
- GI90O26421 = Series 1

COMMON ERROR CODES

Error Code	Possible Cause	Step 1	Step 2	Step 3	Step 4
E1	Fan cable is damaged or disconnected.	Check fan's cable, socket connections or fan socket on the power board. Solved?	Change the fan. Solved?	Please change the power board.	
E2	Heater is overheated.	Stay the cool down the heater for a while. Solved?	Change the related induction heater. Solved?	Change the power board.	
E3	Supply voltage is out of the operating range.	Check if the supply voltage is in the operating range. Check the supply cable connection is fitted to the terminal box or power board. Solved?	Change the main board.		
E4	Supply frequency is out of the range. If the supply frequency is 50Hz; 48Hz < Frequency < 52Hz If the supply frequency is 60Hz; 58Hz < Frequency < 62Hz	Ensure that mains frequency is correct. Check the frequency of the main system. Solved?	E4 error is shown when hob frequency is different from mains frequency. You could check inductors to know 50 Hz or 60 Hz. If there is not any difference between mains and hob, turn off it and start again.		
E5	Hob internal temperature is too high.	<div style="border: 1px solid black; padding: 5px; margin-bottom: 5px;">Stay the cool down the product for a while. Solved?</div> <div style="border: 1px solid black; padding: 5px;">Check the cooling fan is working properly. Solved?</div>	Change the power board.	Change the cooling fan.	

Error Code	Possible Cause	Step 1	Step 2	Step 3	Step 4
E6	Communication problem between the display card and power board.	<div style="border: 1px solid black; padding: 2px; margin-bottom: 5px;">Check the data cable connection is fixed well. Solved?</div> <div style="border: 1px solid black; padding: 2px;">Check the data cable is damaged. Solved?</div>	Change the data cable. Solved?	Change the power board.	
E7	Heater NTC cable connection is open circuited.	Check if the heater NTC connection or heater NTC cable is damaged. Solved?	Change the induction coil. Solved?	Change the power board.	
E8	Heatsink NTC cable connection is open circuited.	Check the heatsink NTC connection or Heatsink NTC cable is damaged. Solved?	Change the power board.		
EC	Supply voltage fluctuation	Check if the supply voltage is in the operating range. Make sure that power grid that the hob is connected is stable.	Check the supply cable connection is fitted to the terminal box or power board. Solved?	Change the main board.	
C1...C8	Microprocessor detects a different value.	Plug it off the product and re-energize it again. Solved?	Change the power board.		

ERROR CODES ONLY FOR SERIES 1

Error Code	Possible Cause	Step 1	Step 2	Step 3
E9	Calibration Error	Temperatures are not balanced with control panel.	A card with updated software should be sent.	
ED	Communication Error in has two display cards	When the product is energized for the first time, energy is transmitted to the key cards from left to right. As soon as the leftmost card is energized, the rightmost card is not calibrated yet, and this error appears when the rightmost card is pressed.	A card with updated software should be sent.	

ERROR CODES ONLY FOR SERIES 2

Error Code	Possible Cause	Step 1	Step 2	Step 3	Step 4
E0	<div style="border: 1px solid black; padding: 2px; margin-bottom: 5px;">If the product does not have power management feature, please follow other steps.</div> <div style="border: 1px solid black; padding: 2px;">If the product has a power management feature, keep going to amper setting.</div>	The display or power board might have wrong software.	Check the codes of the display card and the mainboard via using the service website. Are they correct?	Change the display card. Solved?	Please change the power board.
E9	The cookware is not suitable for our induction working specification or The cookware is moved too quickly to the side and upwards continuously in a short time.	Plug it off the product and re-energize it again.	Use another branded cookware.	Change the relevant induction coil.	
I-	Low quality pan is used.	Use a different branded pan/cookware.			
EA	Heat is suddenly increased in the heater.	Change the cookware. Solved?	Change the induction coil.		

CODES D'ERREUR D'INDUCTION

Comment pouvez-vous identifier si votre produit est une série 1 ou 2 ?

La description du produit (elle figure sur les étiquettes.) donnée ci-dessous est créée sur la base des caractéristiques spécifiques du produit. Ici, le 8ème chiffre indique si le produit est de la série 1 ou de la série 2. Si le 8ème chiffre est 5, cela signifie que le produit est série2, et si c'est 4, cela signifie que le produit est série1. Par exemple :

- ▶ GI66O32**5**21 = Série 2
- ▶ GI90O26**4**21 = Série 1

CODES D'ERREUR COURANTS

Code d'erreur	Cause possible	Étape 1	Étape 2	Étape 3	Étape 4
E1	Le câble du ventilateur est endommagé ou déconnecté.	Vérifiez le câble du ventilateur, les connexions de la prise ou la prise du ventilateur sur la carte d'alimentation. Résolu ?	Changez le ventilateur. Résolu ?	Veuillez changer la carte d'alimentation.	
E2	Le chauffage est en surchauffe.	Laissez refroidir le chauffage pendant un moment. Résolu ?	Remplacez le dispositif de chauffage par induction correspondant. Résolu ?	Remplacez la carte d'alimentation.	
E3	La tension d'alimentation est en dehors de la plage de fonctionnement.	Vérifiez si la tension d'alimentation se situe dans la plage de fonctionnement. Vérifiez que le câble d'alimentation est bien raccordé à la boîte de raccordement ou à la carte d'alimentation. Résolu ?	Changez la carte principale.		
E4	La fréquence d'alimentation est en dehors de la plage. Si la fréquence d'alimentation est de 50 Hz ; 48 Hz < Fréquence < 52 Hz Si la fréquence d'alimentation est de 60 Hz ; 58 Hz < Fréquence < 62 Hz	Assurez-vous que la fréquence du réseau est correcte. Vérifiez la fréquence du système principal. Résolu ?	L'erreur E4 apparaît lorsque la fréquence de la plaque de cuisson est différente de la fréquence du réseau. Vous pouvez vérifier les inducteurs pour savoir s'il s'agit de 50 Hz ou de 60 Hz. S'il n'y a pas de différence entre le réseau et la plaque de cuisson, éteignez-la et recommencez.		
E5	La température interne de la plaque de cuisson est trop élevée.	<div style="display: flex; align-items: center;"> <div style="border-left: 1px solid red; border-right: 1px solid red; height: 80px; margin-right: 5px;"></div> <div style="margin-left: 5px;"> <p>Laissez refroidir le produit pendant un moment. Résolu ?</p> <p>Vérifiez si le ventilateur de refroidissement fonctionne correctement. Résolu ?</p> </div> </div>	Remplacez la carte d'alimentation.	Changez le ventilateur de refroidissement.	

Code d'erreur	Cause possible	Étape 1	Étape 2	Étape 3	Étape 4
E6	Problème de communication entre la carte graphique et la carte d'alimentation.	<p>→ Vérifiez la bonne connexion du câble de données. Résolu ?</p> <p>→ Vérifiez si le câble de données est endommagé. Résolu ?</p>	Changez le câble de données. Résolu ?	Remplacez la carte d'alimentation.	
E7	La connexion du câble NTC du chauffage est en circuit ouvert.	Vérifiez si la connexion NTC du chauffage ou le câble NTC du chauffage est endommagé. Résolu ?	Remplacez la bobine d'induction. Résolu ?	Remplacez la carte d'alimentation.	
E8	La connexion du câble NTC du dissipateur thermique est en circuit ouvert.	Vérifiez que la connexion NTC du dissipateur thermique ou le câble NTC du dissipateur thermique est endommagé. Résolu ?	Remplacez la carte d'alimentation.		
EC	Variation de la tension d'alimentation	Vérifiez si la tension d'alimentation se situe dans la plage de fonctionnement. Assurez-vous que le réseau électrique sur lequel la plaque de cuisson est connectée est stable.	Vérifiez que le câble d'alimentation est bien raccordé à la boîte de raccordement ou à la carte d'alimentation. Résolu ?	Changez la carte principale.	
C1 ...C8	Le microprocesseur détecte une valeur différente.	Débranchez le produit et branchez-le à nouveau. Résolu ?	Remplacez la carte d'alimentation.		

CODES D'ERREUR POUR LA SÉRIE 1 UNIQUEMENT

Code d'erreur	Cause possible	Étape 1	Étape 2	Étape 3
E9	Erreur de calibrage	Les températures ne sont pas équilibrées avec le panneau de contrôle.	Une carte avec un logiciel mis à jour devrait être envoyée.	
ED	Erreur de communication entre deux cartes graphiques	Lorsque le produit est mis sous tension pour la première fois, l'énergie est transmise aux cartes clés de gauche à droite. Dès que la carte la plus à gauche est mise sous tension, la carte la plus à droite n'est pas encore calibrée, et cette erreur apparaît lorsque la carte la plus à droite est pressée.	Une carte avec un logiciel mis à jour devrait être envoyée.	

CODES D'ERREUR POUR LA SÉRIE 2 UNIQUEMENT

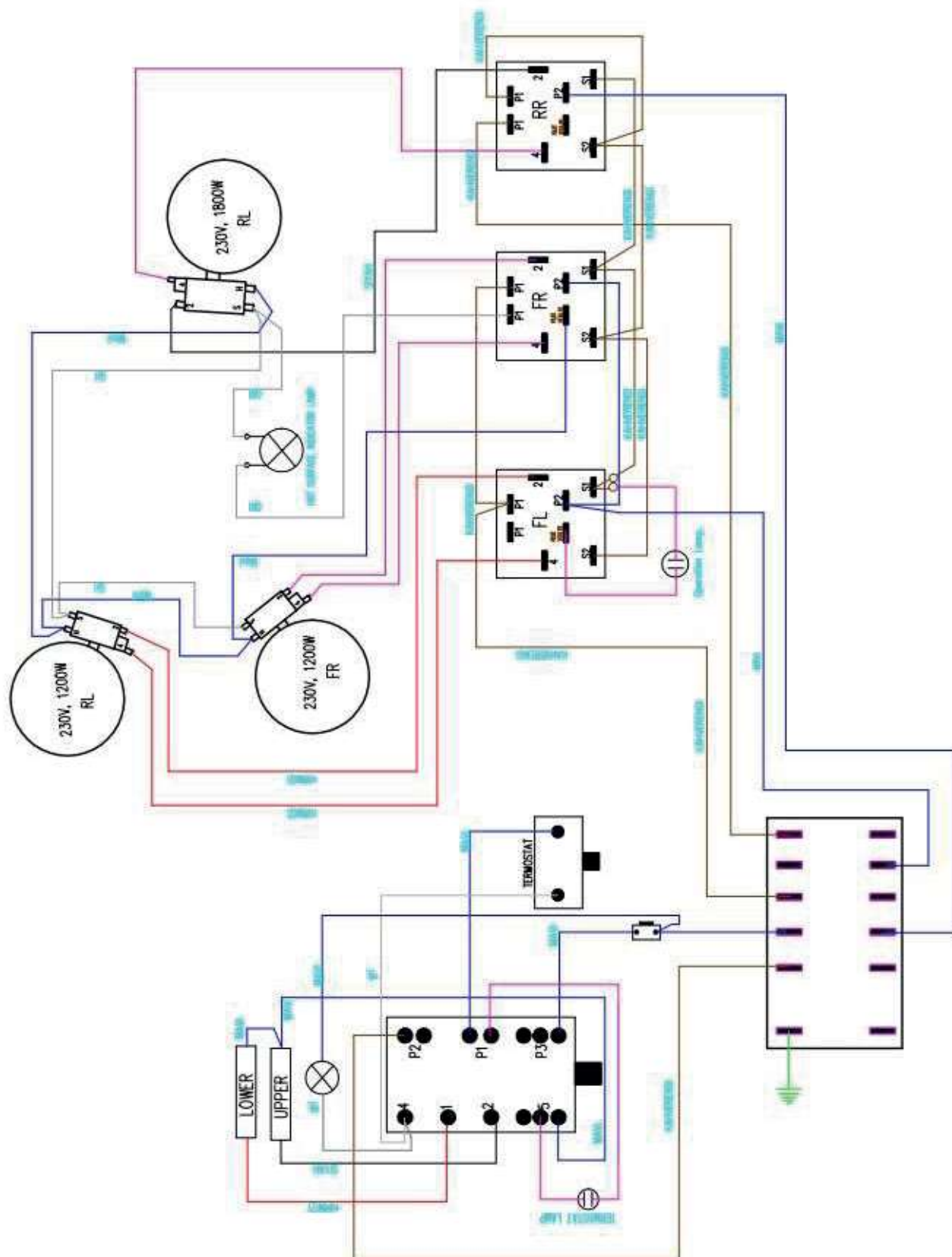

Code d'erreur	Cause possible	Étape 1	Étape 2	Étape 3	Étape 4
E0	<p>Si le produit ne dispose pas de la fonction de gestion de l'énergie, veuillez suivre les autres étapes.</p> <p>Si le produit est doté d'une fonction de gestion de l'énergie, continuez le réglage de l'ampérage.</p>	Le panneau d'affichage ou d'alimentation possède peut-être le mauvais logiciel.	Vérifiez les codes de la carte graphique et de la carte mère en utilisant le site web de service. Sont-elles correctes ?	Changez la carte graphique. Résolu ?	Veuillez changer la carte d'alimentation.
E9	Les ustensiles de cuisine ne sont pas adaptés à nos spécifications de fonctionnement par induction ou L'ustensile de cuisson est déplacé trop rapidement sur le côté et remonte continuellement en peu de temps.	Débranchez le produit et branchez-le à nouveau.	Utilisez des ustensiles de cuisine d'une autre marque.	Remplacez la bobine d'induction concernée.	
I-	La poêle utilisée est de mauvaise qualité.	Utilisez une poêle/un ustensile de cuisine d'une autre marque.			
EA	La chaleur augmente soudainement dans le radiateur.	Changez d'ustensile de cuisine. Résolu ?	Remplacez la bobine d'induction.		

Schémas électriques et électroniques / Electric and electronic diagrams



Autoréparation / Self-Repair

Consignes de Sécurité

	<ul style="list-style-type: none">• Le symbole de l'éclair dans un triangle équilatéral attire l'attention de l'utilisateur sur la présence, dans le boîtier de l'appareil, d'une tension élevée, non isolée, dont l'amplitude pourrait être suffisante pour constituer un risque de décharge électrique sur les personnes.• The lightning in a triangle symbol is to warn the user of an uninsulated high voltage in the device's system that could be strong enough to pose an electric shock hazard for people.
	<ul style="list-style-type: none">• Le point d'exclamation inscrit dans un triangle équilatéral attire l'attention de l'utilisateur sur la présence de consignes de sécurité importantes de fonctionnement ou de maintenance (entretien courant) dans la notice accompagnant l'appareil.• The exclamation mark in a triangle symbol is used to draw the user's attention to key operational or maintenance (routine maintenance) safety instructions in the instructions accompanying the appliance.

- Travaillez dans un environnement dégagé et éloigné de toutes substances inflammables ou explosives à proximité de votre appareil.
- Ne manipulez pas l'appareil ou le cordon d'alimentation avec les mains mouillées.
- Portez un équipement de protection (gants, lunettes de sécurité, etc.) pour prévenir les blessures et les chocs électriques pendant l'entretien, le démontage ou la réparation de votre appareil.

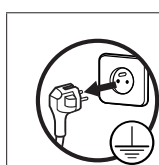

Avant toute intervention d'entretien, de démontage ou de réparation : Débranchez les prises d'alimentation CA et/ou CC de votre prise secteur.

- Ne tirez jamais sur le cordon d'alimentation pour le débrancher mais toujours au niveau de la fiche.
- Si le câble d'alimentation de votre appareil est endommagé, il doit être remplacé par votre revendeur, son service après-vente ou une personne de qualification similaire afin d'éviter tout danger. Ne mettez jamais l'appareil en marche si le cordon d'alimentation ou la prise est endommagé(e).
- Si le tuyau d'alimentation ou d'évacuation d'eau (**uniquement pour un appareil nécessitant une alimentation et évacuation en eau**) est endommagé, il doit être remplacé par votre revendeur, son service après-vente ou une personne de qualification similaire afin d'éviter tout risque d'inondation. Ne mettez jamais l'appareil en marche si le tuyau d'alimentation ou d'évacuation d'eau est endommagé.

- Entretien: retirez les poussières ou tout corps étranger dans le produit, les câbles et les raccordements.
- Si vous devez coucher votre produit, posez-le délicatement et uniquement sur le côté ou sur la face arrière en utilisant une protection au sol.
- Lorsqu'une ou des pièces doivent être changées, assurez-vous que le technicien a utilisé des pièces de rechange d'origine ou comportant les mêmes caractéristiques et les mêmes performances que celles-ci.
- Une pièce de remplacement qui ne possède pas les mêmes caractéristiques de sécurité que la pièce de remplacement recommandée peut provoquer un choc électrique, un incendie et/ou présenter d'autres dangers.
- Réinstallez les éléments démontés à leur emplacement d'origine. Vérifiez toujours que les vis, les composants et le câblage ont été correctement réinstallés.
- Assurez-vous que l'espace autour des pièces entretenues ou échangées n'a subi aucun dommage.
- Si vous utilisez un instrument de mesure, raccordez toujours un fil de terre de l'instrument de test à la mise à la terre du châssis de l'instrument avant de relier le fil positif ; retirez toujours le fil de terre de l'instrument en dernier.

Safety instructions

- Work in an open environment away from any flammable or explosive substances near your device.
- Do not handle the appliance or the power cord with wet hands.
- Wear protective equipment (gloves, safety glasses, etc.) to prevent injury and electric shock during maintenance, disassembly or repair of your device.

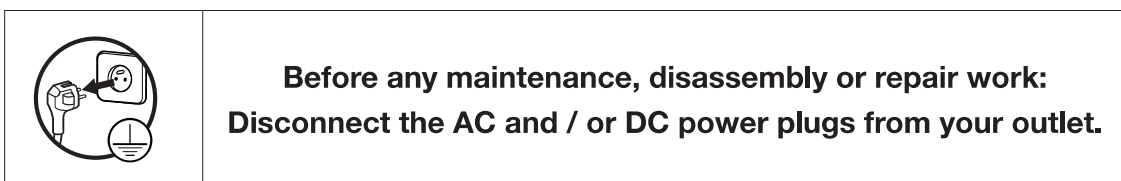

- Never pull on the power cord to disconnect it, always at the plug.
- If the power cable of your appliance is damaged, it must be replaced by your dealer, its after-sales service or a similarly qualified person in order to avoid any danger. Never start the product if the power cord or plug is damaged.
- If the water supply or drain hose (**only for an appliance requiring water supply and drain**) is damaged, it must be replaced by your dealer, his after-sales service or a similarly qualified person in order to avoid any risk of flooding. Never switch on the appliance if the water supply or drain hose is damaged.
- Remove dust or any foreign object in the product, cables and connections.

- If you need to lay your product down, lay it down gently and only on its side or back side using floor protection.
- When one or more parts must be changed, make sure that the technician has used spare parts that are original or have the same characteristics and performance as these.
- A replacement part that does not have the same safety characteristics as the recommended replacement part may provide electric shock, fire and / or other hazards.
- Reinstall the removed items in their original locations. Check that the components have always been correctly reinstalled.
- Make sure that the space around the serviced or exchanged parts has not been damaged.
- If you are using a measuring instrument, always connect a test instrument ground wire to the instrument chassis ground before connecting the positive wire; Always remove the ground wire from the measuring instrument last.

NETTOYAGE ET MAINTENANCE

NETTOYAGE

AVERTISSEMENT : Éteignez l'appareil et laissez-le refroidir avant d'effectuer le nettoyage.

Instructions générales

- Vérifiez si les produits de nettoyage sont appropriés et recommandés par le fabricant avant de les utiliser sur votre appareil.
- Utilisez des nettoyants crémeux ou liquides, ne contenant pas de particules. N'utilisez pas de crèmes caustiques (corrosives), de poudres de nettoyage abrasives, de laine de fer rugueuse ou d'outils durs, car ils pourraient endommager les surfaces de la cuisinière.

 N'utilisez pas de nettoyants contenant des particules, car ils pourraient rayer la vitre, les parties émaillées et/ou peintes de votre appareil.

Si des liquides débordent, essuyez-les immédiatement pour éviter d'endommager les pièces.

 N'utilisez pas de nettoyeur à vapeur pour nettoyer toute partie de cet appareil.

Nettoyage de l'intérieur du four

- Il est préférable de nettoyer l'intérieur des fours émaillés lorsque le four est chaud.
- Essuyez le four avec un chiffon doux trempé dans de l'eau savonneuse après chaque utilisation. Ensuite, essuyez à nouveau le four avec un chiffon humide et séchez-le.
- Vous devrez peut-être utiliser occasionnellement un produit de nettoyage liquide pour nettoyer complètement le four.

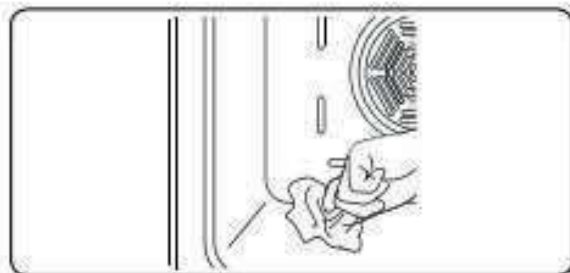

Nettoyage catalytique

Des revêtements catalytiques sont installés dans la cavité du four. Il s'agit des panneaux mats de couleur claire sur les côtés et/ou du panneau mat à l'arrière du four. Ils fonctionnent en collectant tout résidu de graisse et d'huile pendant la cuisson.

La paroi catalytique s'autonettoie en absorbant les graisses et les huiles et en les brûlant en cendres, qui peuvent ensuite être facilement retirées du fond du four avec un chiffon humide. La paroi doit être poreuse pour être efficace. La paroi peut se décolorer avec le temps.

Si une grande quantité de graisse est renversée sur la paroi, cela peut réduire son efficacité. Pour surmonter ce problème, réglez le four à la température maximale pendant environ 20 à 30 minutes. Une fois le four refroidi, essuyez le fond du four.

Le nettoyage manuel des parois catalytiques n'est pas recommandé. Des dommages se produiront si un tampon en laine d'acier imprégné de savon ou tout autre accessoire abrasif est utilisé. De plus, nous déconseillons l'utilisation de nettoyants aérosols sur les parois. Les parois d'un revêtement catalytique peuvent devenir inefficaces en raison d'un excès de graisse. L'excès de graisse peut être enlevé avec un chiffon doux ou une éponge imbibée d'eau chaude. Le nettoyage peut être effectué comme décrit ci-dessus.

Retrait des parois catalytiques

Pour retirer les parois catalytiques, retirez les vis qui maintiennent chaque paroi catalytique au four.

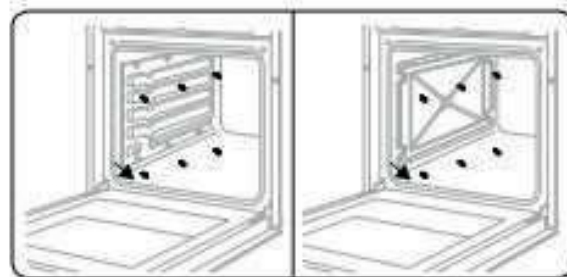

Nettoyer la plaque vitrocéramique

Le verre céramique peut supporter des ustensiles lourds mais peut se briser s'il est heurté par un objet pointu.

AVERTISSEMENT : Si la surface est fissurée, pour éviter la possibilité d'une électrocution, éteignez l'appareil et contactez le service d'entretien.

- Utilisez une crème ou un nettoyant liquide pour nettoyer la vitrocéramique. Ensuite, rincez et séchez soigneusement le verre avec un chiffon sec.

 N'utilisez pas de produits de nettoyage destinés à l'acier, car ils pourraient endommager le verre.

- Si des substances à bas point de fusion sont utilisées dans la base ou sur les revêtements, elles peuvent endommager la table de cuisson en vitrocéramique. Si du plastique, du papier d'aluminium, du sucre ou des aliments sucrés tombent sur la table de cuisson en vitrocéramique alors qu'elle est chaude, retirez-les aussi rapidement et de façon aussi sûre que possible. Si ces substances fondent, elles peuvent endommager la table de cuisson en vitrocéramique. Lorsque vous cuisinez des plats très sucrés, comme de la confiture, appliquez au préalable une couche d'un agent protecteur adapté si cela est possible.
- La poussière sur la surface doit être essuyée avec un chiffon humide.
- Tout changement de couleur du verre céramique n'affectera pas la structure ou la durabilité de la céramique, et n'est pas dû à un changement dans le matériau.

Les changements de couleur du verre céramique peuvent être dus à un certain nombre de facteurs :

1. Les aliments renversés n'ont pas été essuyés à la surface.
2. L'utilisation de plats incorrects sur la table de cuisson érodera la surface.
3. Utilisation de produits de nettoyage inadaptés.

Nettoyage des surfaces en verre

- Nettoyez régulièrement les surfaces vitrées de votre appareil.
- Utilisez un nettoyant pour vitres pour nettoyer l'intérieur et l'extérieur des surfaces en verre. Ensuite, rincez et séchez-les soigneusement avec un chiffon sec.

Nettoyage des surfaces émaillées

- Nettoyez régulièrement les surfaces émaillées de votre appareil.
- Essuyez les surfaces émaillées avec un chiffon doux imbibé d'eau savonneuse. Ensuite, essuyez-les à nouveau avec un chiffon humide et séchez-les.

 Ne nettoyez pas les surfaces émaillées encore chaudes suite à la cuisson.

 Ne laissez pas trop longtemps tout dépôt de vinaigre, café, lait, sel, eau, jus de citron ou tomate sur l'émail.

Nettoyage des surfaces en acier inoxydable (le cas échéant)

- Nettoyez régulièrement les surfaces en acier inoxydable de votre appareil.
- Essuyez les surfaces en acier inoxydable avec un chiffon doux imbibé d'eau uniquement. Ensuite, séchez-les soigneusement avec un chiffon sec.

 Ne nettoyez pas les surfaces en acier inoxydable quand elles sont encore chaudes suite à la cuisson.

 Ne laissez pas trop longtemps tout dépôt de vinaigre, café, lait, sel, eau, jus de citron ou tomate sur l'acier inoxydable.

Nettoyage des surfaces peintes (le cas échéant)

- Les taches de tomate, concentré de tomate, ketchup, citron, dérivés d'huile, lait, aliments sucrés, boissons sucrées et café doivent être essuyées immédiatement avec un chiffon trempé dans de l'eau tiède. Si ces taches ne sont pas essuyées et séchées sur les surfaces sur lesquelles elles se trouvent, ne les frottez PAS avec des objets durs (objets pointus, fils à récurer en acier et en plastique, éponge à vaisselle endommageant la surface) ou des produits de nettoyage contenant des niveaux élevés d'alcool, des détachants, des dégraissants ou des produits chimiques de surface abrasifs. Sinon, de la corrosion peut se produire sur les surfaces peintes en poudre, et des taches peuvent apparaître. Le fabricant ne sera pas tenu responsable des dommages causés par l'utilisation de produits ou de méthodes de nettoyage inappropriés.

Démontage de la porte du four

Avant de nettoyer la vitre de la porte du four, vous devez retirer la vitre interne de la façon suivante :

1. Ouvrez la porte du four.

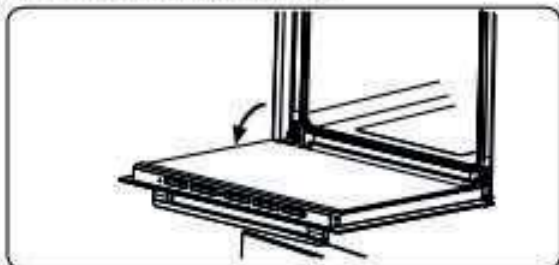

2. Abaissez le loquet (a) (à l'aide d'un tournevis) jusqu'à la butée.



3. Fermez la porte jusqu'à ce qu'elle atteigne la position presque entièrement close et démontez-la en la tirant vers vous.



ENTRETIEN

AVERTISSEMENT : L'entretien de cet appareil doit être confié aux personnes agréées ou à un technicien qualifié.

Remplacement de la lampe du four

AVERTISSEMENT : Éteignez l'appareil et laissez-le refroidir avant de le nettoyer.

- Retirez la protection en verre, puis démontez l'ampoule.
- Insérez la nouvelle ampoule (résistant à 300 °C) pour remplacer celle que vous avez retirée (230 V, 15 - 25 Watt, Type E14).
- Remplacez la protection en verre. Votre four est désormais prêt à fonctionner.
- Le produit contient une source lumineuse de classe d'efficacité énergétique G.
- La source lumineuse ne peut pas être remplacée par l'utilisateur final. Un service après-vente est nécessaire.
- La source d'éclairage incluse ne peut pas être utilisée dans d'autres applications.

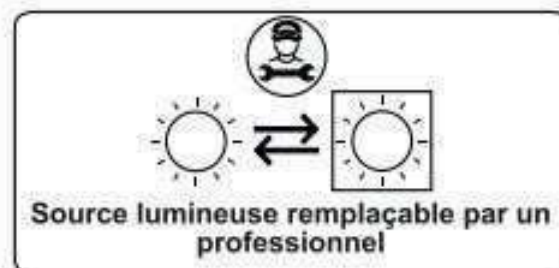

AVERTISSEMENT : La conception de la lampe la destine exclusivement à une utilisation pour les appareils de cuisson domestiques. Elle ne convient pas pour l'éclairage d'une pièce.

CLEANING AND MAINTENANCE

CLEANING

⚠ WARNING: Switch off the appliance and allow it to cool before cleaning is to be carried out.

General Instructions

- Check whether the cleaning materials are appropriate and recommended by the manufacturer before use on your appliance.
- Use cream cleaners or liquid cleaners which do not contain particles. Do not use caustic (corrosive) creams, abrasive cleaning powders, rough wire wool or hard tools as they may damage the cooker surfaces.
- **🚫** Do not use cleaners that contain particles, as they may scratch the glass, enamelled and/or painted parts of your appliance.
- Should any liquids overflow, clean them immediately to avoid parts becoming damaged.
- **🚫** Do not use steam cleaners for cleaning any part of the appliance.

Cleaning the Inside of the Oven

- The inside of enamelled ovens are best cleaned while the oven is warm.
- Wipe the oven with a soft cloth soaked in soapy water after each use. Then, wipe the oven over again with a wet cloth and dry it.
- You may need to use a liquid cleaning material occasionally to completely clean the oven.

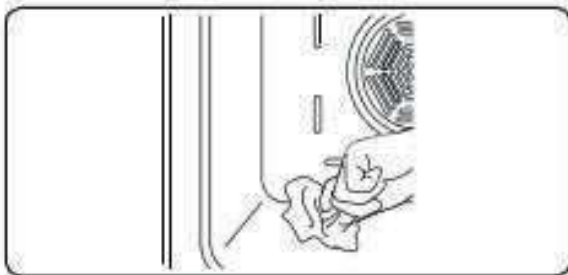

Catalytic Cleaning

Catalytic liners are installed within the oven cavity. These are the matte-finished, light-coloured panels on the sides and/or the matte-finished panel at the rear of the oven.

They work by collecting any grease and oil residue during cooking.

The liner self-cleans by absorbing fats and oils and burning them to ash, which can then be easily removed from the floor of the oven with a damp cloth. The lining must be porous to be effective. The liner may discolour with age.

If a large amount of fat is spilled onto the liner, it may reduce its efficiency. To overcome this problem, set the oven to maximum temperature for about 20 - 30 minutes. After the oven has cooled, wipe out the floor of the oven.

Manual cleaning of the catalytic liners is not recommended. Damage will occur if a soap-impregnated steel wool pad or any other abrasives are used. In addition, we do not recommend the use of aerosol cleaners on the liners. The walls of a catalytic liner may become ineffective due to excess grease. The excess grease can be removed with a soft cloth or sponge soaked in hot water, and the cleaning cycle can be carried out as described above.

Removal of Catalytic Liner

To remove the catalytic liner, remove the screws holding each catalytic panel to the oven.

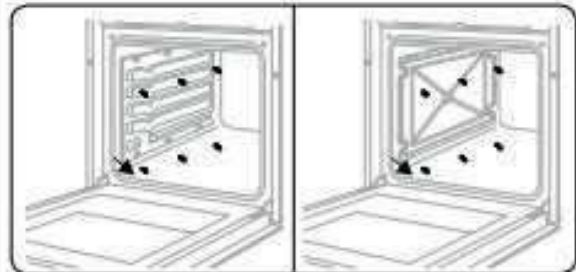

Cleaning the vitroceramic glass

Ceramic glass can hold heavy utensils but may be broken if it is hit with a sharp object.

⚠ WARNING : if the surface is cracked, to avoid the possibility of an electric shock, switch off the appliance and call for service.

- Use a cream or liquid cleaner to clean the vitroceramic glass. Then, rinse and dry the glass thoroughly with a dry cloth.
- **🚫** Do not use cleaning materials meant for steel as they may damage the glass.
- If substances with a low melting point are used in the cookware's base or

coatings, they can damage the glass-ceramic cooktop. If plastic, tin foil, sugar or sugary foods have fallen on the hot glass-ceramic cooktop, please scrape it off the hot surface as quickly and as safely as possible. If these substances melt, they can damage the glass-ceramic cooktop. When you cook very sugary items like jam, apply a layer of a suitable protective agent beforehand if it is possible.

- Dust on the surface must be cleaned with a wet cloth.
- Any changes in colour to the ceramic glass will not affect the structure or durability of the ceramic and is not due to a change in the material.

Colour changes to the ceramic glass may be for a number of reasons:

1. Spilt food has not been cleaned off the surface.
2. Using incorrect dishes on the hob will erode the surface.
3. Using the wrong cleaning materials.

Cleaning the Glass Parts

- Clean the glass parts of your appliance on a regular basis.
- Use a glass cleaner to clean the inside and outside of the glass parts. Then, rinse and dry them thoroughly with a dry cloth.

Cleaning the Enamelled Parts

- Clean the enamelled parts of your appliance on a regular basis.
- Wipe the enamelled parts with a soft cloth soaked in soapy water. Then, wipe them over again with a wet cloth and dry them.

 Do not clean the enamelled parts while they are still hot from cooking.

 Do not leave vinegar, coffee, milk, salt, water, lemon or tomato juice on the enamel for a long time.

Cleaning the Stainless Steel Parts (if available)

- Clean the stainless steel parts of your appliance on a regular basis.
- Wipe the stainless steel parts with a soft cloth soaked in only water. Then, dry them thoroughly with a dry cloth.

 Do not clean the stainless steel parts while they are still hot from cooking.

 Do not leave vinegar, coffee, milk, salt, water, lemon or tomato juice on the stainless steel for a long time.

Cleaning Painted Surfaces (if available)

- Spots of tomato, tomato paste, ketchup, lemon, oil derivatives, milk, sugary foods, sugary drinks and coffee should be cleaned with a cloth dipped in warm water immediately. If these stains are not cleaned and allowed to dry on the surfaces they are on, they should NOT be rubbed with hard objects (pointed objects, steel and plastic scouring wires, surface-damaging dish sponge) or cleaning agents containing high levels of alcohol, stain removers, degreasers, surface abrasive chemicals. Otherwise, corrosion may occur on the powder painted surfaces, and stains may occur. The manufacturer will not be held responsible for any damage caused by the use of inappropriate cleaning products or methods.

Removal of the Oven Door

Before cleaning the oven door glass, you must remove the oven door, as shown below.

1. Open the oven door.

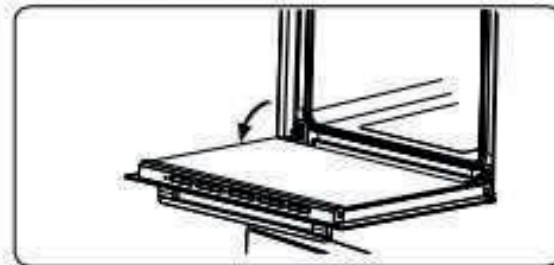

2. Open the latch (a) (with the aid of a screwdriver) up to the end position.



3. Close the door until it is almost in the fully closed position, and remove the door by pulling it towards you.

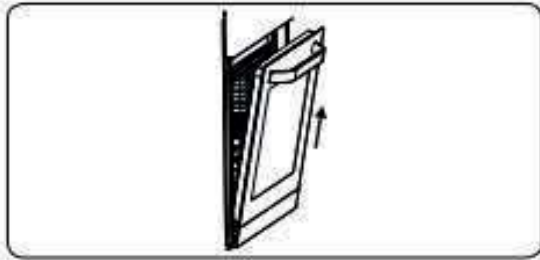

MAINTENANCE

⚠ WARNING: The maintenance of this appliance should be carried out by an authorised service person or qualified technician only.

Changing the Oven Lamp

⚠ WARNING: Switch off the appliance and allow it to cool before cleaning your appliance.

- Remove the glass lens, then remove the bulb.
- Insert the new bulb (resistant to 300 °C) to replace the bulb that you removed (230 V, 15-25 Watt, Type E14).
- Replace the glass lens, and your oven is ready for use.
- The product contains a light source of energy efficiency class G.
- Light source can not be replaced by end user. After sales service is needed.
- The included light source is not intended for use in other applications.

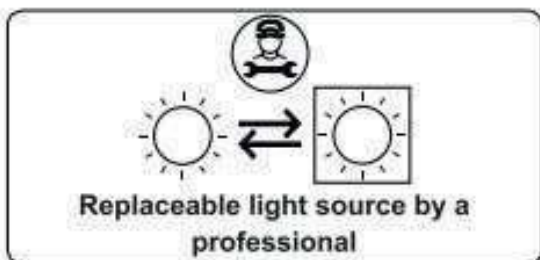

ⓘ The lamp is designed specifically for use in household cooking appliances. It is not suitable for household room illumination.

CHANGEMENT DE LA LUMIÈRE DU FOUR

CHANGING OVEN LIGHT

1- Tournez et retirez le couvercle en verre de la lampe du four.
Tirez ensuite la lampe vers l'arrière.

1-Turn and remove the glass cover of the oven light Then pull back the lamp

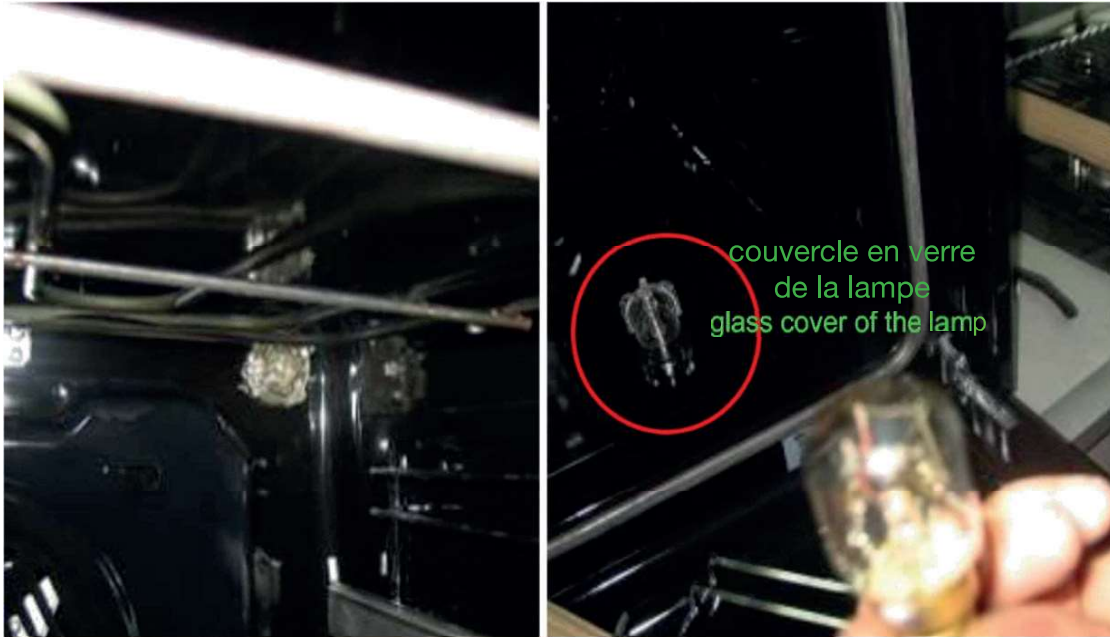

2- Retirez les bornes de la lumière du four.
S'il est endommagé/défectueux, remplacez le faisceau de câbles.

2-Pull of the terminals of oven light
If harmed/defective, change the wiring harness





3- Appuyez sur les crochets de la lampe du four (à l'aide d'un tournevis) puis pousser dans la cavité.

3-Press the hooks on the oven light (by a screwdriver) and then push into the cavity.



CHANGEMENT DES ÉLÉMENTS CHAUFFANTS ÉLECTRIQUES DU FOUR

CHANGING OVEN ELECTRICAL HEATING ELEMENTS

1. Élément chauffant annulaire (circulaire) :

1. Ring (Circular) Heating Element :

Dévissez l'anneau chauffant à l'arrière de la cavité.

Unscrew the ring heating element from the rear of cavity.



Retirez manuellement les connexions de câblage. L'anneau chauffant sera alors libre.

Pull out the wiring connections manually. The ring heater will be free then.

2. Élément chauffant du dessus et du grill :

2. Top & Grill Heating Element :

Retirez manuellement le support de l'ampoule de l'élément chauffant supérieur
(au milieu)

Remove Top heating element bulb bracket manually (at middle)



Dévissez l'élément chauffant du grill supérieur de la cavité arrière.

Unscrew the top&grill heating element from the rear of cavity.



Retirez manuellement les connexions de câblage. L'anneau chauffant sera alors libre.

Pull out the wiring connections manually. The ring heater will be free then.

3. Élément chauffant inférieur :

3. Bottom Heating Element :

1- Retirez les bornes de l'élément chauffant inférieur.

1-Pull off the terminals of bottom heating element.





2- Soulevez légèrement l'isolation de l'enveloppe (laine de roche), puis dévissez les connexions droite et gauche de l'élément chauffant inférieur.

2-Take up the wrapping insulation (rockwool) slightly ,
then unscrew the right and left connections of bottom heating element.



3- Appuyez sur le couvercle de l'élément chauffant inférieur, puis tirez légèrement vers l'arrière.

3-Press down the bottom heating element cover, then pull slightly backwards.



4- Relevez légèrement l'élément chauffant et retirez le.

4-Hold up the heating element slightly and take out.



Répétez ce processus en sens inverse pour remplacer le composant.

Repeat this procedure backwards ; to replace the component.

Nos solutions Service après-vente Our after-sales service solutions

INTERNET

<https://www.boulanger.com/magasins/>



Je trouve mon magasin Boulanger

Code postal, ville, pays 

TELEPHONE

Contactez le 3011 depuis la France ou le 0 800 30 30 11 depuis l'étranger

Contact 3011 from France or 0 800 30 30 11 from abroad

Information :

- Numéros gratuits / Free numbers
- Accès sourds et malentendants / Deaf and hard of hearing access

Hors garantie, retrouvez la liste de réparateurs identifiés par l'ADEME à l'adresse : www.annuaire-reparation.fr

Out of warranty, find the list of repairers identified by ADEME at : www.annuaire-reparation.fr