



**Notice d'utilisation**

Radio CD

**User guide**

Radio CD-player

**Manual de instrucciones**

Radio CD

**Bedienungsanleitung**

CD-Radio

**Gebruiksaanwijzing**

Radio CD-speler

RCD-503

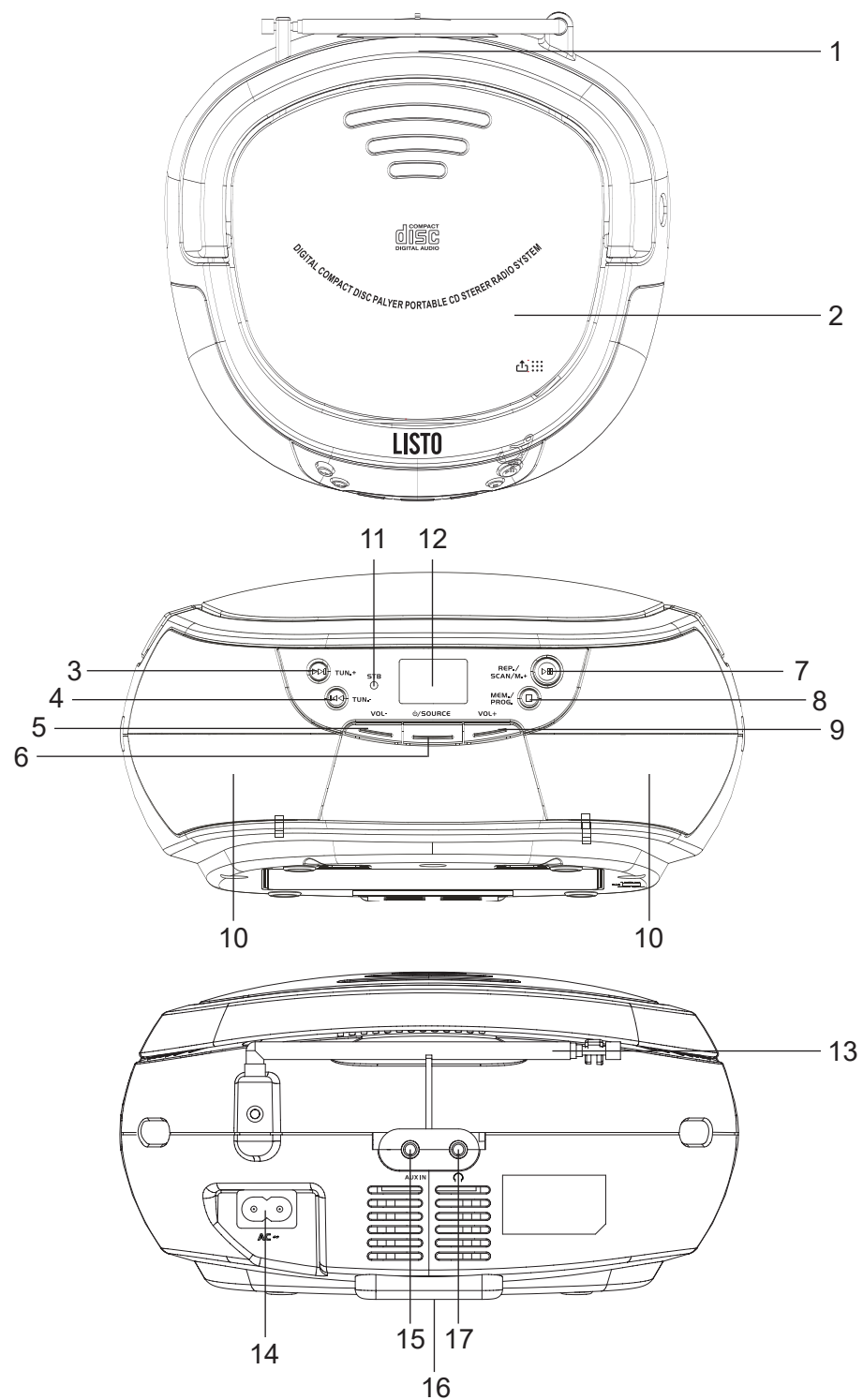

	FR	EN	ES	DE	NL
1	Poignée	Handle	Asa	Handgriff	Handgreep
2	Compartment à disque	CD Compartment	Compartimento para CD	CD Compartment	CD-compartiment
3	Touche ►► / TUN.+	►► / TUN.+ button	Botón ►► / SINT. +	►► Taste / TUN.+	►► / TUN.+ knop
4	Touche ◀◀ / TUN.-	◀◀ / TUN.- button	Botón ◀◀ / SINT. -	◀◀ Taste / TUN.-	◀◀ / TUN.- knop
5	Touche Volume -	Volume - button	Botón bajar volumen	Lautstärke-Taste	Volumeknop
6	Touche ⏻ / SOURCE	⏻ / SOURCE button	Botón ⏻ / FUENTE	⏻ / SOURCE-Taste	⏻ / SOURCE-knop (bron)
7	►► Touche / REPEAT / SCAN / M.+	►► / REPEAT / SCAN / M.+ button	►► Botón / REPETIR / BUSCAR / M. +	►► Taste / REPEAT / SCAN / M.+	►► / REPEAT SCAN / M.+ knop (herhalen/scannen/M+)
8	■ Touche / MEM. / PROG	■ / MEM. /PROG button	■ Botón / MEM. / PROG.	■ / MEM. /PROG-Taste	■ / MEM. (memoriseren) / PROG knop (programmeren)
9	Touche Volume +	Volume + button	Botón subir volumen	Taste Lautstärke +	Volume + knop
10	Hauts-parleurs	Speakers	Altavoces	Lautsprecher	Luidsprekers
11	Témoin de veille	Standby Indicator	Indicador de modo espera	Standby-Kontrollleuchte	Stand-bylampje
12	Écran LCD	LCD Display	Pantalla LCD	LCD-Display	LCD Display
13	Antenne FM	FM Antenna	Antena FM	UKW-Antenne	FM-antenne
14	Connecteur d'alimentation CA	AC Socket	Toma de CA	AC-Anschluss	Stopcontact
15	Prise d'entrée auxiliaire AUX IN	AUX IN Jack	Toma Jack AUX IN	AUX IN-Anschluss	AUX IN-aansluiting
16	Compartment des piles	Battery Compartment	Compartimento de las baterías	Batteriefach	Batterijcompartiment
17	Prise casque	Headphone Jack	Conector Jack para auriculares	Kopfhöreranschluss	Hoofdtelefoonaansluiting

## CONSIGNES DE SÉCURITÉ

Avant d'utiliser l'appareil pour la première fois, veuillez lire attentivement ces instructions se rapportant à la sécurité et conserver cette notice d'utilisation pour référence ultérieure.



ATTENTION : POUR RÉDUIRE LES RISQUES D'INCENDIE OU DE CHOC ÉLECTRIQUE, N'OUVREZ PAS LE BOÎTIER

AUCUNE PIÈCE DE CET APPAREIL NE PEUT ÊTRE RÉPARÉE OU REMPLACÉE PAR L'UTILISATEUR. CONFIEZ LES RÉPARATIONS ET L'ENTRETIEN EXCLUSIVEMENT A UN PERSONNEL QUALIFIÉ. TOUT DÉMONTAGE DE L'APPAREIL ENTRAÎNERA L'ANNULATION DE LA GARANTIE DE L'APPAREIL.



Le symbole de l'éclair dans un triangle équilatéral attire l'attention de l'utilisateur sur la présence, dans le boîtier de l'appareil, de tensions électriques dangereuses, dont l'amplitude peut être suffisante pour constituer un risque de choc électrique sur les personnes.



Le point d'exclamation dans un triangle équilatéral est un signe d'avertissement destiné à alerter l'utilisateur de la présence de consignes importantes de fonctionnement et d'entretien (réparation) dans le manuel accompagnant l'appareil.

AVERTISSEMENT : AFIN D'ÉVITER TOUT RISQUE D'INCENDIE OU D'ÉLECTROCUTION, NE PAS EXPOSER CET APPAREIL A LA PLUIE OU A L'HUMIDITÉ.

APPAREIL A LASER  
DE CLASSE 1

MISE EN GARDE :  
DES RADIATIONS DE LASER INVISIBLES PEUVENT  
S'ÉCHAPPER QUAND L'APPAREIL EST DÉMONTÉ  
ET QUE LES DISPOSITIFS DE SÉCURITÉ SONT  
NEUTRALISÉS.  
ÉVITEZ DE VOUS EXPOSER AUX FAISCEAUX.

Ce produit contient un dispositif émettant un laser de faible puissance.

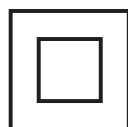

Équipement de classe II

### Précautions importantes

- Cet appareil est destiné à un usage domestique uniquement et à l'intérieur d'une habitation. N'utilisez l'appareil que comme indiqué dans ce mode d'emploi.
- N'utilisez pas l'appareil :
  - si la prise ou le câble d'alimentation est endommagé(e),
  - en cas de mauvais fonctionnement,
  - si l'appareil a été endommagé de quelque façon que ce soit,
  - s'il est tombé dans l'eau,
  - si vous l'avez laissé tomber.

Présentez l'appareil à un centre de service après-vente où il sera inspecté et réparé.

- Cet appareil ne doit pas être utilisé par des enfants sans surveillance. Veillez à ce que les enfants ne jouent pas avec l'appareil.
- Gardez le couvercle du CD fermé afin que la lentille ne soit pas exposée à la poussière. **NE TOUCHEZ PAS LA LENTILLE.**

### Alimentation électrique

- Avant de brancher votre radio CD, assurez-vous que la tension électrique de votre domicile corresponde à celle indiquée sur la plaque signalétique de l'appareil.
- Branchez toujours votre radio CD sur une prise secteur facilement accessible.
- Lorsque vous débranchez le câble d'alimentation, tirez-le toujours au niveau de la fiche, ne tirez pas sur le câble lui-même.
- Veillez à ce que le cordon d'alimentation ne puisse être écrasé ou coincé, en particulier au niveau des fiches, des prises de courant et au point de raccordement à l'appareil.
- Veillez à positionner le cordon d'alimentation de telle sorte qu'il soit impossible de marcher ou de trébucher dessus.
- **Si le câble d'alimentation est endommagé, il doit être remplacé par votre revendeur, son service après-vente ou une personne de qualification similaire afin d'éviter un danger.**
- Veillez à débrancher l'appareil de la prise de courant en cas d'orage ou de non-utilisation prolongée.

### Disposition de l'appareil

- Veillez à installer l'appareil sur une surface plane et stable.
- N'exposez pas l'appareil à la lumière directe du soleil et tenez-le éloigné des sources de chaleur comme les radiateurs, les appareils de chauffage, les fours et autres appareils produisant de la chaleur.
- Ne placez pas sur l'appareil ou sur les haut-parleurs des sources de flammes nues, telles que des bougies allumées.
- Cet appareil ne doit pas être exposé à des gouttes ou à des éclaboussures d'eau. Ne placez pas d'objets remplis d'eau, tels que des vases, sur l'appareil. N'utilisez jamais cet appareil près de l'eau, par exemple près d'une baignoire, d'un évier, d'un bac à lessive, dans un sous-sol humide, près d'une piscine ou de toute autre source d'humidité.
- Ne posez aucun objet sur l'appareil.
- N'utilisez pas l'appareil dans un lieu excessivement chaud, froid, poussiéreux, moisi ou humide.

### Espace de ventilation

- Laissez toujours un espace de ventilation d'au moins 10 cm autour de l'appareil.
- Cet appareil doit être placé dans un endroit et dans une position qui ne nuit pas à sa bonne ventilation. Par exemple, ne placez pas l'appareil sur un lit, un canapé ou tout autre objet qui pourrait obstruer les orifices d'aération. Ne le placez pas dans un meuble fermé (tel qu'une bibliothèque ou un placard) qui empêcherait l'air de circuler par les orifices prévus à cet effet.
- Veillez à ce qu'aucun objet ne tombe et qu'aucun liquide ne coule à l'intérieur de l'appareil par les ouvertures de ventilation.

### Nettoyage

- Débranchez votre radio CD de la prise de courant avant tout nettoyage.
- Nettoyez-la uniquement à l'aide d'un chiffon doux et sec.
- Évitez l'usage d'aérosols autour de l'appareil.

## Recyclage des piles



Ne jetez pas les piles avec les ordures ménagères. Afin de préserver l'environnement, débarrassez-vous des piles conformément aux réglementations en vigueur.

Déposez-les dans votre conteneur à piles le plus proche ou rappez-les dans votre magasin.

- Ne rechargez jamais des piles non-rechargeables, ne démontez pas les piles, ne les jetez pas dans un feu.
- Ne les exposez pas à des températures élevées ou à la lumière directe du soleil.
- Ne les incinerez pas.
- Utiliser uniquement des piles approuvées par le fabricant.

- **ATTENTION** : risque d'incendie ou d'explosion si la pile est remplacée par un type incorrect.
- La mise au rebut d'une pile dans un feu ou dans un four chaud ou par écrasement mécanique ou coupure est susceptible de provoquer une explosion.
- Le maintien d'une pile dans un environnement à très haute température peut provoquer une explosion ou la fuite de liquide ou de gaz inflammable.
- Une pile soumise à une pression de l'air extrêmement faible peut provoquer une explosion ou la fuite de liquide ou de gaz inflammable.
- Ne jamais exposer les piles à des températures extrêmement élevées ou faibles durant leur utilisation, leur stockage ou leur transport

## BRANCHEMENT

### Branchement au secteur

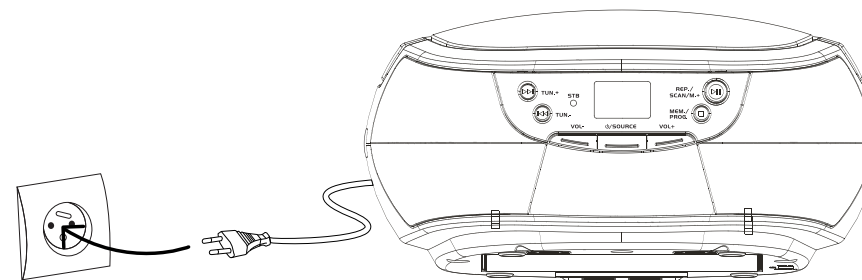

Branchez une extrémité du câble d'alimentation sur le connecteur d'alimentation situé au dos de la radio. Puis branchez l'autre extrémité sur une prise murale. Le témoin lumineux rouge de mise sous tension  s'allume.

Pour mettre l'appareil totalement hors tension, débranchez le cordon de la prise murale.

### Insertion des piles

- Débranchez le câble d'alimentation.
- Insérez 6 piles de type LR14 dans le compartiment à piles situé sous la radio, afin d'utiliser l'appareil sans alimentation secteur.
- Respectez les polarités (+) et (-) indiquées dans le compartiment.

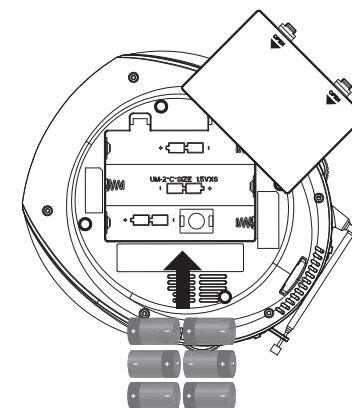

### Important

- Utilisez uniquement le type de pile spécifié dans cette notice.
- Remplacez les piles lorsqu'elles sont usagées ou en cas de fuite.
- N'utilisez pas des piles neuves avec des piles anciennes, ou différents types de piles ensemble.
- Retirez les piles si vous prévoyez de ne pas utiliser l'appareil pendant un certain temps (plus d'un mois).

## UTILISATION

### FONCTIONNEMENT DE BASE

#### **.ALLUMER OU ÉTEINDRE L'APPAREIL**

Après avoir branché l'alimentation, appuyez sur la touche **⏻/SOURCE** pour allumer l'appareil, appuyez et maintenez enfoncée la touche **⏻/SOURCE** pour l'éteindre.

**ATTENTION :** En mode CD/AUX, en cas d'inutilisation de l'appareil pendant environ 15 minutes, il se met automatiquement en mode veille. Appuyez sur la touche **⏻/SOURCE** pour rallumer l'appareil. Veuillez noter que le réglage sur un volume faible de la source audio peut être reconnu comme l'absence de signal audio, ce qui affectera la capacité de détection du signal de l'appareil et peut également provoquer une mise automatique en mode veille. Dans ce cas, réactivez la transmission du signal audio ou augmentez le volume du lecteur de la source audio pour reprendre la lecture.

**Conseils relatifs aux décharges électrostatiques** - L'appareil pourra se réinitialiser ou non en mode de fonctionnement normal en raison d'une décharge électrostatique, il suffit de l'éteindre et de le rebrancher.

#### **.RÉGLER LE VOLUME**

Appuyez sur la touche **VOL+** ou **VOL-** de l'appareil pour augmenter ou diminuer le volume.

#### **.PRISE CASQUE**

Pour une écoute privée, insérez un casque de 3,5 mm (non fourni) dans la prise PHONE. La sortie du haut-parleur est automatiquement coupée.

**ATTENTION :** L'écoute d'un volume élevé sur une longue période peut endommager votre système auditif.

### FONCTIONNEMENT DE LA RADIO

#### **.RÉGLAGE DES STATIONS DE RADIO**

1. Appuyez sur la touche **⏻/SOURCE** de l'appareil pour sélectionner le mode FM.
2. Réglez la station souhaitée en appuyant sur les touches **◀** ou **▶** de l'appareil, l'écran affichera la fréquence de la bande. Exemple : **FM 97.10** MHz.
3. Déployez l'ANTENNE FM sur toute sa longueur et déplacez doucement l'appareil d'avant en arrière pour obtenir la meilleure réception, ou placez l'appareil dans un endroit dégagé.
4. Pour éteindre la radio, appuyez sur la touche **⏻/SOURCE** pour sélectionner d'autres fonctions ou éteindre l'appareil.

#### **.BALAYAGE AUTOMATIQUE DE LA RADIO (RECHERCHE)**

Appuyez et maintenez enfoncée la touche **▶▶/REP./SCAN/M.+** provoquera un balayage automatique de l'appareil et une programmation jusqu'à ce l'identification d'un signal fort. L'appareil commencera à émettre à partir du P01 une fois la recherche terminée.

#### **.FONCTIONNEMENT DE MÉMOIRE DE PRÉRÉGLAGE MANUEL DE LA RADIO**

Vous pouvez préenregistrer 30 stations de radio (FM) en mémoire selon vos préférences, afin d'écouter directement et rapidement la station souhaitée, sans avoir à la régler et à la rechercher à nouveau.

1. Appuyez sur **◀** ou **▶** pour sélectionner la première station souhaitée, puis appuyez sur la touche **STOP/MEM./PROG** de l'appareil. Le témoin « **PROGRAM** » clignote à l'écran.
2. Utilisez les touches **▶▶/REP./SCAN/M.+** pour choisir la séquence que vous souhaitez mémoriser, puis appuyez sur la touche **STOP/MEM./PROG** pour confirmer.
3. Recherchez une autre station, répétez les étapes (1) et (2) jusqu'à ce que toutes les stations souhaitées soient mémorisées. Il est possible de programmer jusqu'à 30 stations.

Pour régler la station préréglée suivante, appuyez sur la touche **▶▶/REP./SCAN/M.+**.

### FONCTIONNEMENT DU LECTEUR CD

Ce système peut lire tous les CD audio numériques, les CD audio numériques finalisés enregistrables (CD-R), les CD audio numériques finalisés réinscriptibles (CD-RW).

#### **.INSÉRER UN DISQUE**

1. Appuyez sur la touche **⏻/SOURCE** de l'appareil pour sélectionner le mode « CD ».
2. Ouvrez le compartiment à disque, « **OP** » s'affiche à l'écran.
3. Placez un CD audio dans le plateau, face avant vers le haut.
4. Fermez le compartiment à disque, l'écran affiche un « - - » clignotant, puis la lecture commence à partir de la première piste.
5. Pour retirer le CD, appuyez sur la touche **STOP** pour arrêter la lecture, puis ouvrez le compartiment à disque. Tenez le CD par les bords et retirez-le avec soin.

#### **Remarque :**

1. Assurez-vous que le disque est arrêté avant d'ouvrir le compartiment à disque.
2. Pour garantir le bon fonctionnement du système, attendez que l'appareil ait complètement lu le disque avant de continuer.
3. Si aucun disque n'est chargé dans le plateau, ou si le disque est illisible, l'écran affiche « **NO** ».

#### **.LIRE UN DISQUE**

1. La lecture commence à la piste 1, appuyez sur **▶▶** pour mettre en pause la lecture, le témoin **▶** et la piste en cours clignotent sur l'écran. Pour reprendre la lecture, appuyez à nouveau sur la touche **▶▶**.
2. Pour arrêter la lecture, appuyez sur la touche **STOP** le nombre total de pistes apparaît à l'écran.

#### **.SÉLECTIONNER UNE PISTE OU UN PASSAGE SOUHAITÉ**

Pour sélectionner la piste souhaitée, appuyez sur la touche **◀** ou **▶** de l'appareil en mode arrêt ou pendant la lecture jusqu'à ce que la piste souhaitée apparaisse sur l'écran. La lecture commence automatiquement.

Pour rechercher un passage particulier pendant la lecture (balayage des pistes à grande vitesse), appuyez et maintenez enfoncée la touche ◀ ou ▶ de l'appareil pour balayer la piste en cours de lecture à grande vitesse jusqu'à ce que le point désiré (passage) apparaisse, puis relâchez la touche pour revenir au mode de lecture normal. La lecture reprend à partir de ce point.

#### .PROGRAMMER DES PISTES

La programmation des pistes du disque est possible lorsque la lecture est arrêtée. Jusqu'à 20 pistes d'un CD peuvent être stockées dans la mémoire dans n'importe quel ordre.

1. En mode arrêt, appuyez et maintenez enfoncée la touche **STOP/MEM./PROG** de l'appareil pour entrer dans le réglage du programme, le témoin « **PROGRAM** » clignote sur l'écran et affiche **P01**.
2. Appuyez sur la touche ◀ ou ▶ pour sélectionner la première piste à programmer. (exemple : piste 2)
3. Appuyez et maintenez enfoncée la touche **STOP/MEM./PROG** de l'appareil pour entrer. Le témoin **PROGRAMME** clignote à l'écran et **P02** s'affiche.
4. Répétez les étapes 2 et 3 pour enregistrer d'autres pistes souhaitées jusqu'à ce que toutes les pistes soient programmées.
5. Appuyez sur la touche ▶ de l'appareil pour commencer la lecture à partir de la première piste programmée.
6. Appuyez sur la touche **STOP/MEM./PROG** de l'appareil pour arrêter la lecture du programme.
7. Pour effacer le programme, vous pouvez appuyer sur la touche **STOP/MEM./PROG** de l'appareil lorsque le CD est arrêté et ouvrir le compartiment à disque, le programme sera effacé.

#### .RÉPÉTITION DE LA LECTURE

Vous pouvez lire une piste ou toutes les pistes du disque de manière répétée.

##### Pour répéter une seule piste

1. Appuyez et maintenez enfoncée la touche ▶/REP./SCAN/M.+ de l'appareil pendant la lecture, le témoin « **REPEAT** » clignote à l'écran et la piste en cours sera lue en boucle jusqu'à ce que vous appuyiez sur la touche **STOP** de l'appareil.
2. Pour annuler la répétition de la lecture, appuyez et maintenez enfoncée la touche ▶/REP./SCAN/M.+ de l'appareil jusqu'à ce que le témoin « **REPEAT** » disparaisse de l'écran.

##### Pour répéter toutes les pistes

1. Appuyez et maintenez enfoncée la touche ▶/REP./SCAN/M.+ de l'appareil jusqu'à ce que le témoin « **REPEAT** » s'affiche en continu à l'écran. Toutes les pistes du disque seront lues en boucle jusqu'à ce que vous appuyiez sur la touche **STOP** de l'appareil.
2. Pour annuler la répétition de la lecture, appuyez et maintenez enfoncée la touche ▶/REP./SCAN/M.+ de l'appareil jusqu'à ce que le témoin « **REPEAT** » disparaisse de l'écran.

#### .LECTURE ALÉATOIRE

Appuyez et maintenez enfoncée la touche ▶/REP./SCAN/M.+ de l'appareil jusqu'à ce que « **RAN** » s'affiche en continu à l'écran. La lecture aléatoire commencera automatiquement à partir de la piste suivante, jusqu'à ce que toutes les pistes soient lues, puis elle s'arrêtera. Appuyez et maintenez enfoncée la touche ▶/REP./SCAN/M.+ de l'appareil jusqu'à ce que « **RAN** » disparaisse de l'écran pour annuler.

## FONCTIONNEMENT AUX-IN

1. Appuyez sur la touche SOURCE de l'appareil pour sélectionner le mode « AUX ».
2. Insérez la fiche AUX dans la prise AUX IN (Φ 3,5 mm) du lecteur, la musique de l'appareil sera amplifiée et exportée par les haut-parleurs.
3. Réglez le volume sur l'appareil ou sur le périphérique au niveau souhaité.
4. Procédez à la lecture/pause et au passage à la piste suivante/précédente sur l'appareil.

## CARACTÉRISTIQUES TECHNIQUES

- Alimentation par cordon secteur 100-240V~, 50/60Hz ou par piles 9V (6 piles 1,5V de type LR14)
- Gammes d'ondes FM: 87,5 - 108 MHz
- Puissance émise : <6,2mW
- Programmation jusqu'à 30 stations FM
- Lecteur CD
- Lecture des formats CD, CD-R, CD-RW
- Puissance : 2 x 0,8 W RMS
- Fonction programmation des pistes
- Fonction répétition
- 1 entrée auxiliaire jack 3,5 mm
- 1 prise casque
- Température de stockage : 0°C ~ +50°C
- Température d'utilisation : +5°C ~ +35°C

## DÉCLARATION DE CONFORMITÉ

Le soussigné, Sourcing & Création, déclare que l'équipement radioélectrique du type Radio CD RCD-503 Listo est conforme à la directive 2014/53/UE.

Le texte complet de la déclaration UE de conformité est disponible à l'adresse internet suivante : <https://www.boullanger.com/info/assistance>

## ENTRETIEN ET NETTOYAGE

### Nettoyage de l'appareil

- Débranchez l'appareil de la prise de courant avant tout nettoyage.
- Nettoyez l'appareil uniquement à l'aide d'un chiffon doux et sec.
- N'utilisez aucun nettoyant liquide ou aérosol.

### Remarques concernant les disques

- Manipulation des disques

Tenez-les par les extrémités et veillez à ce que vos doigts ne touchent pas la surface de lecture. Ne collez pas de papier et ne mettez pas d'autocollant sur les disques.



- Nettoyage des disques

Les empreintes de doigts et la poussière sur un disque peuvent entraîner une qualité médiocre et une distorsion du son. Avant la lecture, nettoyez le disque avec un chiffon propre et sec en partant du centre vers les extrémités.

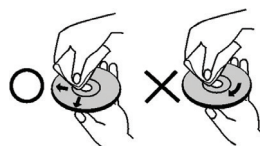

N'utilisez jamais d'alcool, de benzène, de diluant, de liquide nettoyant ou d'autres produits chimiques. N'utilisez pas d'air comprimé pour nettoyer les poussières.

- Rangement des disques

Rangez le disque dans son boîtier après utilisation.

N'exposez pas le disque à des environnements très froids, humides ou chauds.

Ne le laissez jamais dans un véhicule en stationnement exposé aux rayons du soleil.

- Disques endommagés et d'une autre forme

N'utilisez pas de disques fendus, ébréchés, déformés, ou ayant d'autres dommages car ils pourraient endommager le lecteur.

Ce lecteur est conçu pour être utilisé uniquement avec des disques traditionnels, totalement circulaires. N'utilisez pas de disques ayant une autre forme.

Ne soulevez et ne déplacez jamais l'appareil durant la lecture : les disques tournent à grande vitesse et pourraient être endommagés.

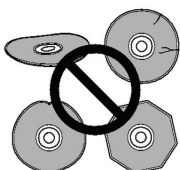

## GUIDE DE DÉPANNAGE

Avant de contacter le service après-vente, effectuez les vérifications suivantes. Si vous ne pouvez pas résoudre le problème en suivant les instructions ci-dessous, contactez le centre de service après-vente de votre magasin revendeur.

SYMPTÔMES	VÉRIFICATIONS ET RÉGLAGES
Pas d'alimentation.	<ul style="list-style-type: none"> <li>• Vérifiez si le câble d'alimentation est correctement raccordé à la prise murale.</li> <li>• Vérifiez qu'il n'y a pas une coupure de courant.</li> </ul>
La lecture du disque ne démarre pas.	<ul style="list-style-type: none"> <li>• Il n'y a pas de disque dans le lecteur, insérez-en un.</li> <li>• Le disque est introduit face de lecture vers le haut. Remplacez le disque, face imprimée vers le haut.</li> <li>• Le type de disque n'est pas supporté par ce lecteur.</li> <li>• Le disque est sale ou endommagé, nettoyez-le ou essayez-en un autre.</li> <li>• De l'humidité s'est condensée à l'intérieur du système. Retirez le disque et laissez le lecteur sous tension pendant environ une ou deux heures.</li> </ul>
Dysfonctionnement.	<ul style="list-style-type: none"> <li>• Il est possible que votre appareil ne fonctionne ou ne réagisse pas normalement suite à une décharge électrostatique. Dans ce cas, éteignez et débranchez l'appareil de la prise secteur. Branchez à nouveau l'appareil après quelques instants pour rétablir le fonctionnement normal.</li> </ul>
Absence de son en lecture CD.	<ul style="list-style-type: none"> <li>• La source sélectionnée n'est pas correcte.</li> <li>• Le son est réglé au minimum. Augmentez le volume.</li> <li>• Un câble jack/jack 3.5mm est branché sur la prise auxiliaire. Le branchement d'une prise jack rend cette entrée prioritaire sur la lecture CD.</li> </ul>
Mauvaise réception radio.	<ul style="list-style-type: none"> <li>• Déployez l'antenne FM télescopique.</li> <li>• Mettez hors tension les appareils électriques proches de la radio CD (par exemple : téléviseur, four à micro-ondes, etc.).</li> </ul>

## SAFETY INSTRUCTIONS

Before using the device for the first time, please read these safety instructions carefully and keep them for future reference.



**WARNING: TO REDUCE THE RISK OF FIRE OR ELECTRIC SHOCK, DO NOT OPEN THE COVER.**

USERS SHOULD NOT ATTEMPT TO REPAIR OR REPLACE ANY PART OF THIS DEVICE. REPAIRS AND MAINTENANCE MUST BE CARRIED OUT BY QUALIFIED PERSONNEL ONLY. ANY DISASSEMBLY OF THE DEVICE WILL VOID THE WARRANTY.



A lightning symbol inside an equilateral triangle warns users about the presence of dangerous voltages inside the device with a sufficiently high current to present an electric shock risk to individuals.



An exclamation mark inside an equilateral triangle informs users of important operational or maintenance safety instructions (repairs) in the instructions for use provided with the product.

**IMPORTANT NOTE: TO PREVENT FIRE AND ELECTROCUTION, DO NOT EXPOSE THE DEVICE TO RAIN OR HUMIDITY.**

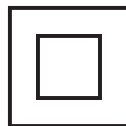
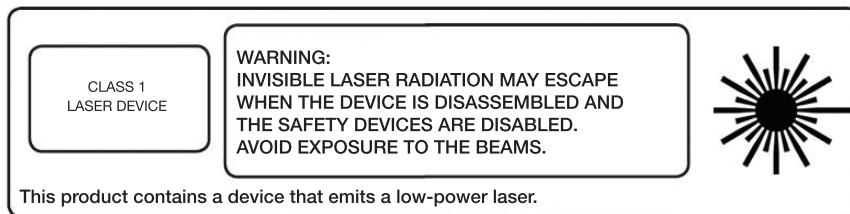

Class II equipment

### Important warnings

- This product is intended for domestic, indoor use only. Only use the appliance as specified in these instructions for use.
- Do not use this device:
  - if the power cord or plug are damaged,
  - in the event of a malfunction,
  - if the device has been damaged in any way,
  - if it has fallen in water,
  - if it has been dropped.

Please take it to a customer service department centre, where it will be inspected and repaired.

- This device must not be used by children unless supervised. Make sure children do not play with the device.
- Keep the disc compartment cover closed to protect the lens from dust. **DO NOT TOUCH THE LENS.**

### Power supply

- Before plugging in your CD radio, ensure that the electrical voltage in your home is suitable for that indicated on the device's data plate.
- Always plug your CD radio into an easily accessible power outlet.
- When unplugging the power cord, always pull it out by the plug, never the cord itself.
- Make sure the power cable cannot be crushed or trapped, especially around plugs, sockets, power outlets and where it is connected to the device.
- Make sure that the power cord is positioned so that it cannot be walked on or tripped over.
- **If the power cord is damaged, it must be replaced by your dealer, the customer service department or a similarly qualified person to prevent harm.**
- Unplug the device from the mains socket during storms or if it is not used for an extended period.

### Arrangement of the device

- Always place your device on a flat, stable surface.
- Do not expose the device to direct sunlight and keep it away from sources of heat such as radiators, heating appliances, ovens and other heat producing appliances.

- Do not place anything that produces a naked flame, such as lighted candles, on the device or the speakers.
- Do not expose this device to splashing or dripping water. Do not place objects filled with water, such as vases, on the device. Never use this device near water, for example near a bath, sink, washtub, in a damp basement, near a swimming pool or any other source of humidity.
- Do not place any object on top of the device.
- Do not use the device in an excessively hot, cold, dusty, mouldy or damp place.

### Ventilation space

- Always leave a ventilation gap of at least 10 cm around the device.
- The device must be kept in a place and a position that does not interfere with its ventilation. For example, do not place the device on a bed, sofa, or any other similar surface that may block the ventilation outlets. Do not place the device in a closed piece of furniture (such as a bookcase or cupboard); this could prevent air from circulating in the openings provided.
- Make sure no objects fall or liquids spill inside the device through the ventilation slots or openings.

### Cleaning

- Unplug the CD radio from the mains socket before cleaning.
- Clean it only with a soft, dry cloth.
- Avoid using aerosols around the device.



## Battery recycling



Do not dispose of the batteries with household waste. In order to protect the environment, the batteries must be disposed of according to current regulations.

Dispose of them at your nearest battery recycling point or return them to your store.

- Never recharge non-rechargeable batteries, do not disassemble them, do not throw them into a fire.
- Do not expose them to high temperatures or direct sunlight.
- Do not incinerate them.

- Use only batteries approved by the manufacturer. CAUTION: Risk of fire or explosion if the battery is replaced by an incorrect type.
- The disposal of a battery into fire or a hot oven, or mechanically crushing or cutting of a battery can result in an explosion.
- Leaving a battery in an extremely high temperature surrounding environment can result in an explosion or the leakage of flammable liquid or gas.
- A battery subjected to extremely low air pressure may result in an explosion or the leakage of flammable liquid or gas.
- A battery must never be subjected to high or low extreme temperatures during use, storage or transportation.

## CONNECTION

### Mains powered

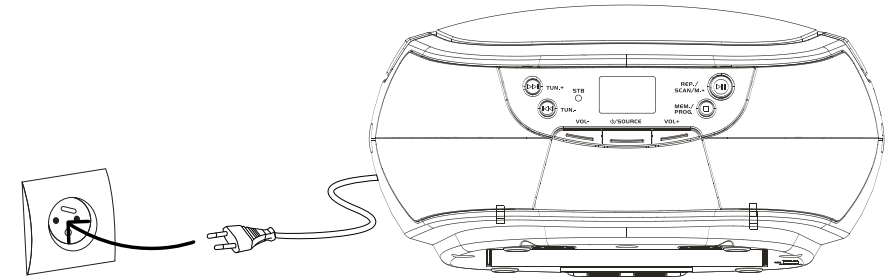

Plug one end of the power cord into the power connector on the back of the radio. Then plug the other end into a mains outlet. The red power light  comes on. To fully unplug the device, unplug the power cord from the mains outlet.

### Inserting batteries

- Unplug the power cord.
- Insert 6 LR14 type batteries in the battery compartment on the underside of the radio in order to use the device without mains power.
- Observe the (+) and (-) polarity indicated in the compartment.

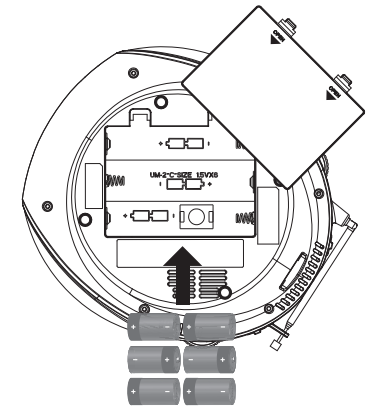

### Important

- Use only the type of battery specified in this manual.
- Replace the batteries when they are worn out or leaking.
- Do not use new batteries with old batteries, or different types of batteries together.
- Remove the batteries if you are not going to use it for a while (more than a month).

## USING THE DEVICE

### BASIC FUNCTION

#### **.SWITCHING THE UNIT ON/OFF**

After connecting the power, press the **⏻**/SOURCE button to turn the unit on, press and hold the **⏻**/SOURCE button to turn it off.

**NOTE:** In CD/AUX mode, when the unit is not providing the main function for around 15 minutes, the unit will automatically switch into standby mode. Press the **⏻**/SOURCE button to turn on the unit again.

Please note that low volume setting in the audio source may be recognized as “no audio signal”, this will affect the capability of signal detection from the device and can also originate an automatic switch into standby mode. If this happens please reactivate the audio signal transmission or increase the volume setting on the audio source player in order to resume playback.

**Electrostatic Discharge hints :** The unit may reset or may not reset to normal operation mode due to electrostatic discharge, just switch it off and reconnect again.

#### **.VOLUME ADJUSTING**

Press the **VOL+** or **VOL-** button on the unit to increase or decrease volume.

#### **.HEADPHONE JACK**

For private listening, insert a 3.5mm headphone (not included) into the PHONE jack. The speaker output would be automatically cut off.

CAUTION: Listening at a high volume over a long period is not good for your ears.

### RADIO OPERATION

#### **.TUNING RADIO STATIONS**

1. Press the **⏻**/SOURCE button on the unit to select the FM mode.
2. Tune to desired station by press the **◀** or **▶** button, the display will show the band frequency. Example: **FM 97.10** MHz.
3. Extend FM ANTENNA to its full length and gently move the unit back and forth to get the best reception, or place the unit in an open location.
4. To turn off the radio, press the **⏻**/SOURCE button to select other functions, or turn off the unit.

#### **.RADIO AUTO SCAN (SEARCH)**

Press and hold the **▶||/REP./SCAN/M.+** button on the unit, the unit will conduct auto scan and program until having found a strong signal. The unit will start to broadcast from the P01 after searching finished.

#### **.RADIO MANUAL PRESET MEMORY OPERATION**

You may pre-store 30 (FM) radio stations in memory for your preference, so as you can listen to your desired station directly and quickly, no need to tuning and search for again.

1. Press the **◀** or **▶** button to select the first desired station, then press **STOP/MEM./PROG** button on unit, “**PROGRAM**” indicator will flash on the display.
2. Use **▶||/REP./SCAN/M.+** buttons to choose the desired sequence you want to store, then press the **STOP/MEM./PROG** button to confirm.
3. Search another station, repeat steps (1) & (2) until all desired stations stored. Up to 30 stations can be programmed.

To tune to the next preset station, press **▶||/REP./SCAN/M.+** button.

### CD OPERATION

This system can playback all digital audio CD, finalized digital audio CD-Recordable (CD-R) discs, finalized digital audio CD-Rewritable (CD-RW) discs.

#### **.LOADING A DISC**

1. Press the **⏻**/SOURCE button on the unit to select “CD” mode.
2. Open CD door, “**OP**” will be shown on the display.
3. Place an audio CD into the tray with the front side facing up.
4. Close the CD door, the display will show a flashing “- -”, then the playback will start from the first track.
5. To remove the CD, press **STOP** button to stop the playback, then open the CD compartment lid. Hold the CD by its edges, and take it out carefully.

#### **Note:**

1. Make sure the disc is stopped before opening the CD DOOR.
2. To ensure good system performance, wait until the unit completely reads the disc before proceeding.
3. If no disc loaded into the tray, or the disc is unreadable, the display will show “**NO**”.

#### **.PLAYING A DISC**

1. The playback starts from track 1, press **▶||** the button to pause playback, the **▶** indicator and the current track will flash on the display. To resume playback, press the **▶||** button again.
2. To stop playback, press the **STOP** button, the total number of tracks appears on the display.

#### **.SELECTING A DESIRED TRACK/PASSAGE**

To select a desired track, press the **◀** or **▶** button on the unit in stop mode or during playing until the desired track appears on the display. It will start play automatically.

To search for a particular passage during playback (track scanning at high speed), press and hold the **◀** or **▶** button on the unit to scan the current playing track at high speed until desired point (passage) appears, then release the button for normal playback mode. Playback will start again from this point.

## .PROGRAMING TRACKS

Programming tracks of disc are possible when playback is stopped. Up to 20 tracks for CD disc can be stored in the memory in any order.

1. In stop mode, press and hold the **STOP/MEM./PROG** button on the unit enter program setting, the “**PROGRAM**” indicator will flash on the display and show **P01**.
2. Press the **◀▶** button to select the first desired track to be programmed. (example: track 2)
3. Press and hold the **STOP/MEM./PROG** button on the unit to enter. The display would flash **PROGRAM** and show **P02**.
4. Repeat steps 2 & 3 to store other desired tracks until all tracks programmed.
5. Press the **▶||** button on the unit to start playback from the first programmed track.
6. Press the **STOP/MEM./PROG** button on the unit to stop program playback.
7. To clear the program, you may press **STOP/MEM./PROG** button on the unit when the disc stopped and open the CD compartment lid, the program will be erased.

## .REPEAT PLAY

You can play one track or all tracks on the disc repeatedly.

### To Repeat a Single Track

1. Press and hold **▶||/REP./SCAN/M.+** button on the unit during play, the display will show a flash “**REPEAT**” indicator and the current track will be played over and over again till you press the **STOP** button on the unit .
2. To cancel repeat play, press and hold **▶||/REP./SCAN/M.+** button on the unit until “**REPEAT**” disappears from the display.

### To repeat all the Tracks

1. Press and hold **▶||/REP./SCAN/M.+** button on the unit until the “**REPEAT**” indicator shows steadily on the display, all tracks on the disc will be played over and over again till you press the **STOP** button on the unit.
2. To cancel repeat play, press and hold **▶||/REP./SCAN/M.+** button on the unit until “**REPEAT**” disappears from the display.

## .RANDOM PLAY

Press and hold the **▶||/REP./SCAN/M.+** button on the unit till the “**RAN**” shows steadily on the display, the random play will start from next track automatically, until all tracks are played over and then it will stop. Press and hold the **▶||/REP./SCAN/M.+** button on the unit again until the “**RAN**” disappears from the display to cancel.

## AUX-IN OPERATION

1. Press the **⏻/SOURCE** button on the unit to select “AUX” mode.
2. Insert the AUX line plug into the AUX IN jack (Φ 3.5mm) on the player, music from the device would be amplified and exported from the speakers.
3. Adjust the volume on the unit or on the device to your desired level.
4. Proceed play/pause and next/previous on the device.

## TECHNICAL FEATURES

- Powered by 100-240 V~, 50/60 Hz mains cable or 9 V batteries  $\text{---}$  (6 x 1.5 V batteries  $\text{---}$  type LR14)
- FM wavebands: 87.5 - 108 MHz
- Max transmitted power: xxx
- Program up to 30 FM stations
- CD player
- Playback for CD, CD-R and CD-RW formats
- Power: 2 x 0.8 W RMS
- Track programming function
- Repeat function
- 1 x 3.5 mm jack auxiliary input
- 1 headphone jack
- Storage temperature: 0°C ~ +50°C
- Operating temperature: +5°C ~ +35°C

## DECLARATION OF CONFORMITY

The undersigned, Sourcing & Création, hereby declares that the Listo radio electric equipment CD Radio RCD-503 complies with Directive 2014/53/EU.

The full text of the EU declaration of conformity is available from the following Internet address: <https://www.boullanger.com/info/assistance>

## MAINTENANCE AND CLEANING

### Cleaning the device

- Always unplug the device from the mains outlet before cleaning.
- Clean the device only with a soft, dry cloth.
- Do not use liquid cleaners or aerosol cleaners.

### Notes on the discs

#### • Disc handling

Hold the disc by the edges and make sure that your fingers do not touch the playing surface. Do not glue paper or put stickers on the discs.



#### • Cleaning the discs

Fingerprints and dust on a disc can cause poor quality sound and sound distortion. Before playing, clean the disc with a clean, dry cloth from the centre to the ends.

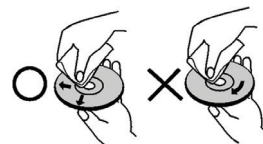

Never use alcohol, benzene, thinner, cleaning fluid or other chemicals. Do not use compressed air to clean dust.

#### • Storing the discs

Store the discs in their case after use.

Do not expose the discs to very cold, humid or hot environments.

Never leave them in a parked vehicle in direct sunlight.

#### • Discs that are damaged and out of shape

Do not use cracked, chipped, warped, or otherwise damaged discs as they may damage the player.

This player is designed to be used only with traditional, fully circular discs. Do not use discs of any other shape.

Never lift or move the device during playback: discs rotate at high speed and may be damaged.

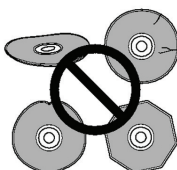

## TROUBLESHOOTING GUIDE

Before contacting the service department please carry out the checks listed below. If you cannot solve the problem by following the instructions below, contact your retail store service department.

PROBLEMS	CHECKS AND SETTINGS
No power.	<ul style="list-style-type: none"> <li>• Check that the power cord is correctly attached to the wall socket.</li> <li>• Check to see if you are experiencing a power outage.</li> </ul>
The CD player will not play.	<ul style="list-style-type: none"> <li>• There is no disc in the player, insert one.</li> <li>• The disc has been inserted upside down. Turn the disc over, so that the printed side is facing up.</li> <li>• The player cannot play this type of disc.</li> <li>• The disc is dirty or damaged, clean it or try another disc.</li> <li>• Moisture is trapped inside the system. Remove the disc and leave the player switched on for an hour or two.</li> </ul>
Malfunction.	<ul style="list-style-type: none"> <li>• The device can sometimes not work or not react normally following an electrostatic discharge. In this case, switch off and unplug the device from the mains outlet. After waiting a few moments, plug the device back in to resume normal operation.</li> </ul>
No sound on CD playback.	<ul style="list-style-type: none"> <li>• The selected source is not correct.</li> <li>• The volume is set to minimum. Increase the volume.</li> <li>• A 3.5mm jack/jack cable is plugged into the auxiliary plug. If a jack plug is plugged in, it overrides the CD player.</li> </ul>
Poor radio reception.	<ul style="list-style-type: none"> <li>• Extend the telescopic FM antenna.</li> <li>• Switch off any electrical appliances near the CD radio (e.g. TV, microwave oven, etc.).</li> </ul>

## MEDIDAS DE SEGURIDAD

Antes de utilizar el dispositivo por primera vez, lea atentamente estas instrucciones de seguridad y guarde este manual de instrucciones para futuras consultas.



**ATENCIÓN: PARA REDUCIR EL RIESGO DE INCENDIO O DESCARGA ELÉCTRICA, NO ABRA LA CAJA.**

LAS PIEZAS DE ESTE DISPOSITIVO NO PUEDEN SER REPARADAS NI REEMPLAZADAS POR EL USUARIO. CONFÍE SU REPARACIÓN Y MANTENIMIENTO EXCLUSIVAMENTE A UNA PERSONA CUALIFICADA. CUALQUIER DESMONTAJE DEL DISPOSITIVO SUPONDRÁ LA ANULACIÓN DE LA GARANTÍA.



El símbolo del relámpago dentro de un triángulo equilátero sirve para llamar la atención del usuario sobre la presencia, en la caja del dispositivo, de tensiones eléctricas peligrosas, de magnitud suficiente como para provocar una descarga eléctrica en las personas.



El signo de exclamación dentro de un triángulo equilátero avisa al usuario de la presencia de indicaciones de funcionamiento y de mantenimiento (reparación) en el manual de instrucciones que acompaña al dispositivo.

**PRECAUCIÓN: PARA EVITAR CUALQUIER INCENDIO O DESCARGA, NO EXPONGA EL DISPOSITIVO A LA LLUVIA NI A LA HUMEDAD.**

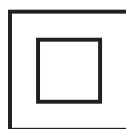
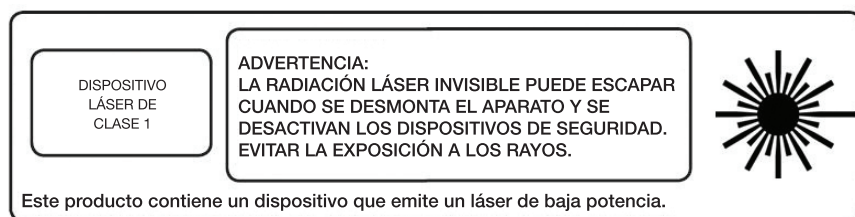

Equipos de clase II

### Precauciones importantes

- Este dispositivo está diseñado exclusivamente para uso doméstico y en interior. Utilice el dispositivo tal y como se describe en este manual.
- No utilice el dispositivo:
  - si el enchufe o el cable están dañados,
  - en caso de mal funcionamiento,
  - si se ha dañado de alguna manera,
  - si se ha caído al agua,
  - si se le ha caído.

Lleve el dispositivo a un centro de servicio posventa para que lo inspeccionen y lo reparen.

- Los niños no deben utilizar este dispositivo sin supervisión. Asegúrese de que los niños no jueguen con él.
- Mantenga cerrada la tapa del CD para que la lente no esté expuesta al polvo. **NO TOQUE LALENTE.**

### Alimentación eléctrica

- Antes de conectar la radio CD, asegúrese de que la tensión eléctrica de su hogar corresponde a la indicada en la placa de identificación del dispositivo.
- Conecte siempre la radio CD a un enchufe de fácil acceso.
- Al desconectar el cable de alimentación, tire siempre del enchufe, no tire del cable.
- Asegúrese de que el cable no se quede aplastado ni atascado, especialmente entre el enchufe, la toma de corriente y el punto de conexión al dispositivo.
- Coloque el cable de alimentación de tal forma que no se pueda pisar ni tropezar con él.
- **Si el cable está dañado, debe ser sustituido por su distribuidor, su servicio técnico o por una persona de cualificación similar para evitar cualquier peligro.**
- Desenchufe el dispositivo de la toma de corriente si hay tormenta o si no lo va a utilizar durante un tiempo.

### Disposición del dispositivo

- Coloque siempre el dispositivo sobre una superficie plana y estable.
- No exponga el dispositivo a la luz solar directa y manténgalo alejado de las fuentes de calor, como radiadores, calefactores, hornos y otros dispositivos que generen calor.

- No coloque sobre el dispositivo ni los altavoces llamas abiertas, como velas encendidas, por ejemplo.
- Este dispositivo no debe estar expuesto a gotas ni a salpicaduras de agua. No coloque objetos llenos de agua, como jarrones, sobre el dispositivo. No utilice nunca este dispositivo cerca del agua, como una bañera, un lavabo, un recipiente con detergente, un sótano húmedo, una piscina ni ninguna otra fuente de humedad.
- No coloque ningún objeto sobre el dispositivo.
- No utilice el dispositivo en un lugar excesivamente cálido, frío, polvoriento, con moho o húmedo.

### Espacio de ventilación

- Deje siempre un espacio de ventilación de al menos 10 cm alrededor del dispositivo.
- Este dispositivo debe colocarse en un sitio y en una posición que no entorpezca su correcta ventilación. Por ejemplo, no coloque el dispositivo sobre una cama, un sofá o ningún otro objeto que pudiera obstruir los orificios de aireación. No lo coloque en un mueble cerrado (como una biblioteca o un armario) que impida circular el aire por los orificios previstos para ello.
- Asegúrese de que ningún objeto se caiga sobre el dispositivo y de que ningún líquido penetre en su interior a través de las aberturas de ventilación.

### Limpieza

- Desenchufe la radio CD de la toma de corriente antes de limpiarla.
- Límpiela solamente con un paño suave y seco.
- Evite el uso de aerosoles alrededor del dispositivo.

## Reciclaje de pilas



No tire las pilas a la basura del hogar. Para proteger el medio ambiente, deseche las pilas de acuerdo con la normativa aplicable.

Deséchelas en el contenedor de pilas más cercano o devuélvalas a su tienda.

- Nunca recargue las pilas no recargables, ni las desmonte o arroje al fuego.
- No las exponga a altas temperaturas ni a la luz solar directa.
- No las queme.
- Solo se deben usar las baterías aprobadas por el fabricante. **ATENCIÓN:** peligro de incendio o explosión si se sustituye la batería por una incorrecta.

- Si se arroja una batería al fuego o a un horno caliente, se aplasta o se corta mecánicamente, se puede provocar una explosión.
- Si se deja una batería en un entorno con temperaturas extremadamente altas, se puede provocar una explosión o la fuga de gas o líquido inflamable.
- Si se somete una batería a una presión de aire extremadamente baja, se puede provocar una explosión o la fuga de gas o líquido inflamable.
- Durante el uso, el almacenamiento o el transporte, la batería no debe someterse a temperaturas extremadamente altas o bajas.

## CONEXIÓN

### Conexión a la red

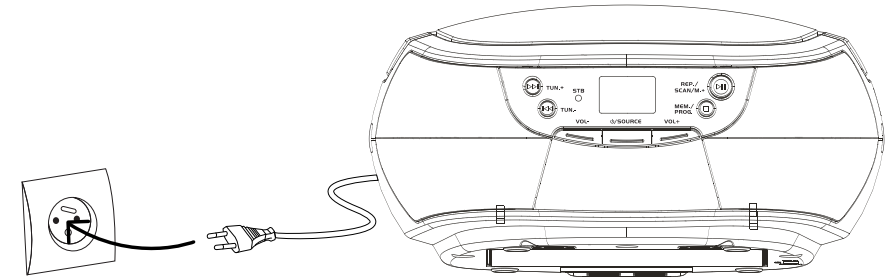

Enchufe un extremo del cable de alimentación al conector de alimentación en la parte trasera de la radio. A continuación, conecte el otro extremo a un enchufe de pared. La luz indicadora roja de puesta en marcha  se enciende.

Para apagar del todo el dispositivo, desconecte el cable del enchufe de la pared.

### Colocación de las pilas

- Desenchufe el cable de alimentación.
- Introduzca 6 pilas de tipo LR14 en el compartimento de las pilas que se encuentra debajo de la radio para utilizar el dispositivo sin alimentación de red eléctrica.
- Respete las polaridades (+) y (-) indicadas en el compartimento.

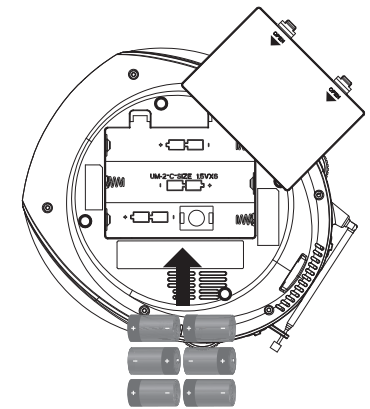



### Importante

- Utilice únicamente el tipo de pila especificado en este manual.
- Sustituya las pilas cuando estén gastadas o en caso de fuga.
- No use pilas nuevas con pilas antiguas ni diferentes tipos de pilas juntas.
- Retire las pilas si no va a utilizar el dispositivo durante un tiempo (más de un mes).

## FUNCIÓN BÁSICA

### .ENCENDIDO Y APAGADO DE LA UNIDAD

Después de conectar la alimentación, pulse el botón /SOURCE para encender la unidad; mantenga pulsado el botón /SOURCE para apagarla.

**NOTA:** En el modo CD/AUX, cuando la unidad no esté activa durante unos 15 minutos, pasará automáticamente al modo de espera. Pulse el botón /SOURCE para volver a encender la unidad. Tenga en cuenta que un volumen bajo en la fuente de audio puede ser reconocido como «sin señal de audio», lo que afectará la capacidad de detección de señal del dispositivo y podrá activar automáticamente el modo de espera. Si esto ocurre, vuelva a activar la transmisión de la señal de audio o aumente el volumen del reproductor de la fuente de audio para reanudar la reproducción.

**Consejos sobre descargas electrostáticas:** La unidad puede restablecerse o no al modo de funcionamiento normal debido a una descarga electrostática; basta con apagarla y volver a conectarla.

### .AJUSTE DE VOLUMEN

Pulse el botón **VOL+** o **VOL-** de la unidad para subir o bajar el volumen.





### .CONECTOR JACK PARA AURICULARES

Para escuchar en privado, inserte unos auriculares con conector Jack de 3,5 mm (no incluidos) en la toma PHONE. La salida del altavoz se cortará automáticamente.

**ATENCIÓN:** Escuchar a un volumen alto durante mucho tiempo puede ser perjudicial para los oídos.

## FUNCIONAMIENTO DE LA RADIO

### .SINTONIZAR EMISORAS DE RADIO



1. Pulse el botón /SOURCE de la unidad para seleccionar el modo FM.
2. Sintonice la emisora deseada pulsando  o ; la pantalla mostrará la frecuencia de la banda. Ejemplo: **FM 97.10** MHz.
3. Extienda la ANTENA FM en toda su longitud y mueva suavemente la unidad de un lado a otro para obtener la mejor recepción o coloque la unidad en un lugar abierto.
4. Para apagar la radio, pulse el botón /SOURCE para seleccionar otras funciones o apagar la unidad.

### .BÚSQUEDA AUTOMÁTICA DE RADIO

Mantenga pulsado el botón /REP./SCAN/M.+ en la unidad, la unidad realizará una búsqueda automática y programación hasta encontrar una señal fuerte. La unidad comenzará a emitir desde P01 una vez finalizada la búsqueda.

## .FUNCIONAMIENTO MANUAL DE LA MEMORIA DE PRESINTONÍAS DE LA RADIO

Puede almacenar 30 emisoras de radio (FM) en la memoria según sus preferencias, para poder escuchar la emisora deseada directamente y de forma rápida, sin necesidad de sintonizarla y buscarla de nuevo.

1. Pulse  o  para seleccionar la primera emisora deseada y, a continuación, pulse el botón **STOP/MEM./PROG** de la unidad, el indicador «**PROGRAM**» parpadeará en la pantalla.
2. Utilice el botón /REP./SCAN/M.+ para elegir la secuencia que desee almacenar y, a continuación, pulse el botón **STOP/MEM./PROG** para confirmar.
3. Busque otra emisora, repita los pasos (1) y (2) hasta almacenar todas las emisoras deseadas. Se pueden programar hasta 30 emisoras.

Para sintonizar la siguiente emisora presintonizada, pulse /REP./SCAN/M.+.

## FUNCIONAMIENTO DEL CD

Este sistema puede reproducir todos los CD de audio digital, discos CD grabables (CD-R) de audio digital y discos CD regrabables (CD-RW) de audio digital.



### .CARGAR UN DISCO

1. Pulse el botón /SOURCE de la unidad para seleccionar el modo «CD».
2. Abra la tapa del CD y «**OP**» aparecerá en la pantalla.
3. Coloque un CD de audio en la bandeja con la cara frontal hacia arriba.
4. Cierre la tapa del CD, la pantalla mostrará «- -» intermitente y, a continuación, la reproducción se iniciará con la primera pista.
5. Para extraer el CD, pulse **STOP** para detener la reproducción y, a continuación, abra la tapa del compartimento para CD. Sujete el CD por los bordes y sáquelo con cuidado.

### Nota:

1. Asegúrese de que el disco esté parado antes de abrir la TAPA DEL CD.
2. Para garantizar un buen rendimiento del sistema, espere hasta que la unidad lea completamente el disco antes de continuar.
3. Si no hay ningún disco cargado en la bandeja o el disco es ilegible, la pantalla mostrará «**NO**».

### .REPRODUCIR UN DISCO

1. La reproducción comienza en la pista 1, pulse el botón  para pausar la reproducción, el indicador  y la pista actual parpadearán en la pantalla. Para reanudar la reproducción, pulse de nuevo el botón .
2. Para detener la reproducción, pulse el botón **STOP** y aparecerá en la pantalla el número total de pistas.

### .SELECCIONAR LA PISTA/SECTOR DESEADO

**Para seleccionar la pista deseada,** pulse el botón  o  en modo parada o durante la reproducción hasta que la pista deseada aparezca en la pantalla. Comenzará a reproducirse automáticamente.

Para buscar un sector concreto durante la reproducción (exploración de la pista a alta velocidad), mantenga pulsado el botón ◀◀ o ▶▶ para explorar la pista de reproducción actual a alta velocidad hasta que aparezca el punto deseado (sector) y, a continuación, suelte el botón para pasar al modo de reproducción normal. La reproducción comenzará de nuevo desde este punto.

#### .PROGRAMACIÓN DE PISTAS

Es posible programar las pistas del disco cuando la reproducción está detenida. Se pueden almacenar en la memoria hasta 20 pistas de un disco CD en cualquier orden.

1. En el modo parada, mantenga pulsado el botón **STOP/MEM./PROG** de la unidad para entrar en el ajuste de programación, el indicador «**PROGRAM**» parpadeará en la pantalla y mostrará **P01**.
2. Pulse el botón ◀◀ o ▶▶ para seleccionar la primera pista que desee programar. (Por ejemplo: pista 2)
3. Mantenga pulsado el botón **STOP/MEM./PROG** de la unidad para entrar. **PROGRAM** parpadeará en la pantalla y mostrará **P02**.
4. Repita los pasos 2 y 3 para almacenar el resto de pistas deseadas hasta que todas las pistas estén programadas.
5. Pulse el botón ▶▶ de la unidad para iniciar la reproducción desde la primera pista programada.
6. Pulse el botón **STOP/MEM./PROG** de la unidad para detener la reproducción programada.
7. Para borrar el programa, puede pulsar **STOP/MEM./PROG** de la unidad cuando el disco esté parado y abrir la tapa del compartimento del CD, de modo que el programa se borrrá.

#### .REPETIR LA REPRODUCCIÓN

Puede reproducir una pista o todas las pistas del disco en bucle.

##### Para repetir una única pista

1. Mantenga pulsado ▶▶/REP./SCAN/M.+ de la unidad durante la reproducción, en la pantalla parpadeará «**REPEAT**» y la pista actual se reproducirá una y otra vez hasta que pulse el botón **STOP** de la unidad.
2. Para cancelar la reproducción repetida, mantenga pulsado el botón ▶▶/REP./SCAN/M.+ de la unidad hasta que «**REPEAT**» desaparezca de la pantalla.

##### Para repetir todas las pistas

1. Mantenga pulsado el botón ▶▶/REP./SCAN/M.+ de la unidad hasta que aparezca la indicación «**REPEAT**», todas las pistas del disco se reproducirán una y otra vez hasta que pulse el botón **STOP** de la unidad.
2. Para cancelar la reproducción repetida, mantenga pulsado el botón ▶▶/REP./SCAN/M.+ de la unidad hasta que «**REPEAT**» desaparezca de la pantalla.

#### .REPRODUCCIÓN ALEATORIA

Mantenga pulsado el botón ▶▶/REP./SCAN/M.+ de la unidad hasta que aparezca el mensaje «**RAN**». La reproducción aleatoria se iniciará automáticamente a partir de la pista siguiente hasta que se hayan reproducido todas las pistas y, después, se detendrá. Mantenga pulsado el botón ▶▶/REP./SCAN/M.+ de la unidad hasta que la indicación «**RAN**» desaparezca de la pantalla para cancelar.

## FUNCIONAMIENTO AUX-IN

1. Pulse el botón ◻/SOURCE de la unidad para seleccionar el modo «AUX».
2. Inserte la clavija de línea AUX en la toma Jack AUX IN (Φ 3,5 mm) del reproductor: la música del dispositivo se amplificará y se escuchará por los altavoces.
3. Ajuste el volumen de la unidad o del dispositivo al nivel deseado.
4. Puede reproducir/pausar y pasar al siguiente/anterior en el dispositivo.

## CARACTERÍSTICAS TÉCNICAS

- Alimentación por cable de red 100-240 V~, 50/60 Hz o pilas de 9 V  $\text{---}$  (6 pilas de 1,5 V  $\text{---}$  de tipo LR14)
- Gama de ondas FM: 87,5 - 108 MHz
- Potencia emitida: <6,2mW
- Programación de hasta 30 emisoras FM
- Reproductor de CD
- Reproducción de formatos CD, CD-R y CD-RW
- Potencia: 2 x 0,8 W RMS
- Función de programación de pistas
- Función de repetición
- 1 entrada auxiliar Jack de 3,5 mm
- 1 toma para auriculares
- Temperatura de almacenamiento: 0°C ~ +50°C
- Temperatura de uso: +5 °C ~ +35 °C

## DECLARACIÓN DE CONFORMIDAD

El abajo firmante, Sourcing & Creation, declara que el equipo radioeléctrico de tipo Radio CD RCD-503 Listo cumple con la Directiva 2014/53/UE.

El texto completo de la declaración de conformidad de la UE está disponible en la siguiente dirección de Internet: <https://www.boullanger.com/info/assistance>



## MANTENIMIENTO Y LIMPIEZA

### Limpieza del dispositivo

- Desenchufe el dispositivo de la toma de corriente antes de limpiarlo.
- Limpie el dispositivo solamente con un paño suave y seco.
- No utilice limpiadores líquidos o en spray.

### Notas sobre los discos

- Manipulación de los discos

Sosténgalos por los extremos y asegúrese de no tocar la superficie de reproducción con los dedos. No pegue papel ni ponga pegatinas en los discos.



- Limpieza de los discos

Las huellas dactilares y el polvo en un disco pueden provocar una mala calidad y distorsión del sonido. Antes de la reproducción, limpie el disco con un paño limpio y seco desde el centro hasta los extremos.

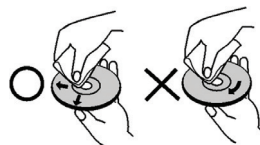

Nunca use alcohol, benceno, disolvente, líquido limpiador u otros productos químicos. No utilice aire comprimido para limpiar el polvo.

- Almacenamiento de los discos

Guarde el disco en su estuche después de su uso.

No exponga el disco a ambientes muy fríos, húmedos o cálidos.

Nunca lo deje en un vehículo estacionado bajo la luz directa del sol.

- Discos dañados y otros

No utilice discos agrietados, astillados, deformados o dañados de alguna manera, ya que pueden dañar el reproductor.

Este reproductor está diseñado para usarse solo con discos tradicionales, completamente circulares. No utilice discos que tengan cualquier otra forma.

Nunca levante o mueva el dispositivo durante la reproducción: los discos giran a alta velocidad y pueden dañarse.

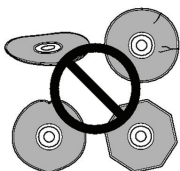

## GUÍA DE SOLUCIÓN DE PROBLEMAS

Antes de ponerse en contacto con el servicio técnico, haga las comprobaciones siguientes. Si no puede resolver el problema siguiendo las instrucciones siguientes, póngase en contacto con el centro de servicio técnico de su tienda distribuidora.

SÍNTOMAS	COMPROBACIONES Y AJUSTES
Sin alimentación.	<ul style="list-style-type: none"> <li>• Compruebe que el cable de alimentación esté correctamente conectado al enchufe de pared.</li> <li>• Compruebe que no haya ningún corte de corriente.</li> </ul>
La reproducción del disco no empieza.	<ul style="list-style-type: none"> <li>• No hay disco en el reproductor, introduzca uno.</li> <li>• El disco está introducido con la cara de reproducción hacia arriba. Vuelva a colocar el disco con la cara impresa hacia arriba.</li> <li>• El tipo de disco no es compatible con este reproductor.</li> <li>• El disco está sucio o dañado, límpielo o pruebe con otro.</li> <li>• Hay humedad condensada en el interior del sistema. Retire el disco y deje el reproductor enchufado durante aproximadamente una o dos horas.</li> </ul>
Mal funcionamiento.	<ul style="list-style-type: none"> <li>• Es posible que el dispositivo no funcione o no reaccione con normalidad tras una descarga electrostática. En este caso, apague y desenchufe el dispositivo del enchufe de corriente. Conecte de nuevo el dispositivo tras unos instantes para restablecer el funcionamiento normal.</li> </ul>
Ausencia de sonido en la reproducción de un CD.	<ul style="list-style-type: none"> <li>• La fuente seleccionada no es correcta.</li> <li>• El sonido está ajustado al mínimo. Aumente el volumen.</li> <li>• El cable Jack/jack de 3,5 mm está enchufado a la toma auxiliar. Al conectar una toma jack, la entrada correspondiente tiene prioridad respecto a la reproducción del CD.</li> </ul>
Mala recepción de la radio.	<ul style="list-style-type: none"> <li>• Despliegue la antena FM telescópica.</li> <li>• Apague los dispositivos eléctricos que estén cerca de la radio CD (por ejemplo: televisor, microondas, etc.).</li> </ul>

## SICHERHEITSHINWEISE

Bevor Sie das Gerät zum ersten Mal verwenden, lesen Sie die Sicherheitshinweise bitte aufmerksam durch und bewahren Sie die Bedienungsanleitung zum späteren Nachschlagen auf.



**ACHTUNG: UM DIE GEFAHR EINES BRANDES ODER EINES STROMSCHLAGS ZU MINDERN, ÖFFNEN SIE DAS GEHÄUSE NICHT**

KEIN TEIL DIESES GERÄTS DARF VOM BENUTZER REPARIERT ODER AUSGETAUSCHT WERDEN. BEAUFTRAGEN SIE AUSSCHLIESSLICH QUALIFIZIERTES PERSONAL MIT DER REPARATUR UND WARTUNG. DAS ZERLEGEN DES GERÄTS FÜHRT ZUM ERLÖSCHEN DER GARANTIE.



Das Blitzsymbol in einem gleichschenkligen Dreieck weist den Benutzer darauf hin, dass im Inneren des Geräts gefährliche elektrische Spannungen auftreten, die Stromschläge verursachen können.



Das Ausrufezeichen in einem gleichschenkligen Dreieck macht den Benutzer auf wichtige Bedienungs- und Wartungshinweise (Reparaturen) im Gerätehandbuch aufmerksam.

**WARNUNG: UM JEDLICHES BRAND- ODER STROMSCHLAGRISIKO ZU VERMEIDEN, DARF DAS GERÄT WEDER REGEN NOCH FEUCHTIGKEIT AUSGESETZT WERDEN.**

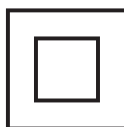
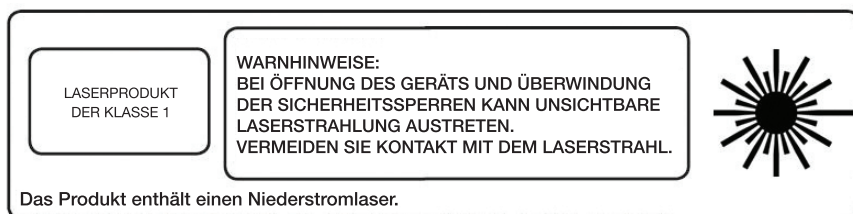

Klasse-II-Ausrüstung

### Wichtige Vorsichtsmaßnahmen

- Das Gerät ist ausschließlich für den Gebrauch im Haushalt und in Innenräumen bestimmt. Verwenden Sie das Gerät nur wie in der mitgelieferten Bedienungsanleitung angegeben.
  - Verwenden Sie das Gerät nicht:
    - wenn der Stecker oder das Netzkabel beschädigt ist,
    - im Falle einer Fehlfunktion,
    - wenn das Gerät in irgendeiner Form beschädigt ist,
    - wenn es ins Wasser gefallen ist,
    - wenn es Ihnen heruntergefallen ist.
- Bringen Sie das Gerät in ein Kundenservicezentrum und lassen Sie es prüfen und reparieren.

- Dieses Gerät darf von Kindern nicht ohne Beaufsichtigung verwendet werden. Achten Sie darauf, dass Kinder nicht mit dem Gerät spielen.
- Halten Sie den Deckel des CD-Fachs geschlossen, damit sich kein Staub auf der Linse ansammelt. **BERÜHREN SIE DIE LINSE NICHT.**

### Stromversorgung

- Bevor Sie Ihr CD-Radio anschließen, stellen Sie sicher, dass die Netzspannung in Ihrem Haus mit der auf dem Typenschild des Geräts angegebenen Spannung übereinstimmt.
- Schließen Sie Ihr CD-Radio immer an eine leicht zugängliche Netzsteckdose an.
- Wenn Sie das Netzteil trennen, ziehen Sie immer am Stecker und nicht am Kabel selbst.
- Achten Sie darauf, dass das Kabel nicht gequetscht oder eingeklemmt werden kann, vor allem nicht im Bereich der Stecker, der Steckdosen oder am Anschluss des Geräts.
- Achten Sie darauf, dass das Stromkabel so verläuft, dass niemand darüber laufen oder stolpern kann.
- **Wenn das Netzteil beschädigt ist, muss es von Ihrem Händler, seinem Kundenservice oder einer Person mit vergleichbarer Qualifikation ersetzt werden, um Gefahren zu vermeiden.**
- Trennen Sie das Gerät bei Gewitter oder wenn Sie es längere Zeit nicht verwenden vom Stromnetz.

### Installationsort des Geräts

- Stellen Sie das Gerät auf eine flache und stabile Fläche.
- Setzen Sie das Gerät nicht direktem Sonnenlicht aus und halten Sie es von Wärmequellen wie Heizkörpern, Heizgeräten, Öfen und anderen wärmeerzeugenden Geräten fern.
- Platzieren Sie auf dem Gerät oder auf den Lautsprechern keine offenen Flammen, wie bspw. brennende Kerzen.
- Das Gerät darf weder Wassertropfen noch -spritzern ausgesetzt werden. Stellen Sie keine mit Wasser gefüllten Behälter, wie beispielsweise Vasen, über dem Gerät auf. Verwenden Sie das Gerät nicht in der Nähe von Wasser, wie etwa einer Badewanne, eines Spülbeckens oder eines Waschbeckens, in feuchten Kellerräumen, in der Nähe eines Schwimmbeckens oder sonstiger Feuchtequellen.
- Stellen Sie keine Gegenstände auf das Gerät.
- Verwenden Sie das Gerät nicht an einem übermäßig warmen, kalten, staubigen, muffigen oder feuchten Ort.

### Platz für Belüftung

- Lassen Sie mindestens 10 cm Platz um das Gerät herum, um eine ausreichende Belüftung zu gewährleisten.
- Stellen Sie dieses Gerät so auf, dass der gewählte Ort bzw. die gewählte Position eine ausreichende Belüftung nicht beeinträchtigt. Platzieren Sie das Gerät beispielsweise nicht auf Betten, Sofas oder ähnlichen Unterlagen, die die Lüftungsöffnungen blockieren könnten. Platzieren Sie es nicht in einem geschlossenen Möbelstück (z. B. ein Bücherregal oder ein Schrank), da ansonsten die Luft nicht durch die vorgesehenen Öffnungen strömen kann.
- Achten Sie darauf, dass weder Gegenstände noch Flüssigkeiten durch die Lüftungsöffnungen ins Innere des Geräts gelangen.

## Reinigung

- Ziehen Sie den Stecker Ihres CD-Radios aus der Steckdose, bevor Sie es reinigen.
- Reinigen Sie es ausschließlich mit einem weichen, trockenen Tuch.
- Vermeiden Sie die Verwendung von Sprays in der Nähe des Geräts.

## Recycling der Batterien



Werfen Sie die Batterien nicht in den Hausmüll. Entsorgen Sie die Batterien im Interesse der Umwelt gemäß den geltenden Vorschriften.

Entsorgen Sie sie an der nächsten Sammelstelle für Batterien oder bringen Sie sie in Ihr Geschäft.

- Laden Sie nicht wiederaufladbare Batterien nicht auf, bauen Sie Batterien nicht auseinander und werfen Sie sie nicht ins Feuer.
- Setzen Sie sie nicht erhöhten Temperaturen oder direkter Sonneneinstrahlung aus.
- Zünden Sie sie nicht an.

- Nur vom Hersteller zugelassene Batterien verwenden. **VORSICHT:** Wird beim Austausch der Batterie ein falscher Batterietyp verwendet, besteht Brand- oder Explosionsgefahr.
- Das Entsorgen einer Batterie im Feuer oder im heißen Ofen oder das mechanische Zerdrücken oder Zerschneiden einer Batterie können zu einer Explosion führen.
- Wird eine Batterie extrem hohen Umgebungstemperaturen ausgesetzt, kann es zu einer Explosion oder zum Austritt von brennbaren Flüssigkeiten oder Gasen kommen.
- Wird eine Batterie einem extrem niedrigen Luftdruck ausgesetzt, kann es ebenfalls zu einer Explosion oder zum Austritt von brennbaren Flüssigkeiten oder Gasen kommen.
- Eine Batterie darf während des Gebrauchs, der Lagerung oder des Transports niemals extrem hohen oder niedrigen Temperaturen ausgesetzt werden.

## ANSCHLUSS

### Anschließen an das Stromnetz

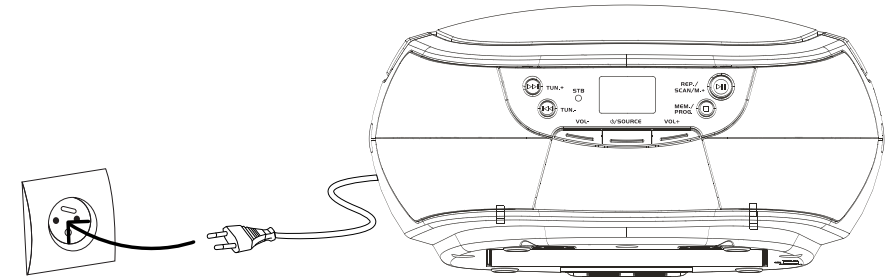

Schließen Sie das eine Ende des Netzkabels an die Stromversorgungsbuchse auf der Rückseite des Radios an. Schließen Sie das andere Ende an eine Wandsteckdose an. Die rote Stromversorgungsleuchte  leuchtet auf.

Um das Gerät vollständig stromlos zu schalten, ziehen Sie den Netzstecker aus der Steckdose.

### Einlegen der Batterien

- Entfernen Sie das Netzkabel.
- Legen Sie 6 Batterien vom Typ LR14 in das Batteriefach auf der Unterseite des Radios ein, um das Gerät ohne Netzstrom zu verwenden.
- Beachten Sie die korrekte Ausrichtung der Pole (+) und (-), die im Batteriefach angegeben ist.

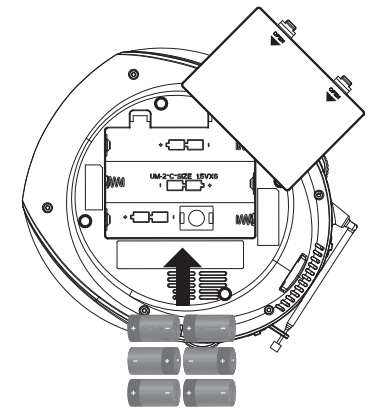

### Wichtig

- Verwenden Sie ausschließlich den in dieser Anleitung angegebenen Batterietyp.
- Ersetzen Sie leere und auslaufende Batterien.
- Verwenden Sie niemals neue und alte Batterien oder verschiedene Batterietypen zusammen.
- Entfernen Sie die Batterien, wenn Sie das Gerät längere Zeit nicht benutzen (länger als einen Monat).

## GEBRAUCH

### GRUNDFUNKTION

#### **.EIN- UND AUSSCHALTEN DES GERÄTS**

Drücken Sie nach dem Anschließen der Stromversorgung die Taste **☺/SOURCE**, um das Gerät einzuschalten, halten Sie die Taste **☺/SOURCE** gedrückt, um es auszuschalten.

**HINWEIS:** Wenn das Gerät im CD/AUX-Modus etwa 15 Minuten lang nicht in Betrieb ist, schaltet es automatisch in den Standby-Modus. Drücken Sie die Taste **☺/SOURCE**, um das Gerät wieder einzuschalten.

Bitte beachten Sie, dass eine niedrige Lautstärkeeinstellung der Audioquelle als „kein Audiosignal“ erkannt werden kann, was die Fähigkeit der Signalerkennung des Geräts beeinträchtigt und auch ein automatisches Umschalten in den Standby-Modus auslösen kann. In diesem Fall reaktivieren Sie bitte die Audiosignalübertragung oder erhöhen Sie die Lautstärke am Abspielgerät, um die Wiedergabe fortzusetzen.

**Hinweise zu elektrostatischen Entladungen** - Das Gerät kann aufgrund elektrostatischer Entladung auf Normalbetrieb zurückgesetzt werden, schalten Sie es einfach aus und wieder an ein.

#### **.LAUTSTÄRKEREGELUNG**

Drücken Sie die Taste **VOL+** oder **VOL-** am Gerät, um die Lautstärke zu erhöhen oder zu verringern.

#### **.KOPFHÖRERANSCHLUSS**

Für die private Nutzung schließen Sie einen 3,5-mm-Kopfhörer (nicht im Lieferumfang enthalten) an den Telefonanschluss (PHONE) an. Der Lautsprecherausgang wird dann automatisch deaktiviert. **VORSICHT:** Das Hören mit hoher Lautstärke über einen längeren Zeitraum ist nicht gut für Ihre Ohren.

### RADIOBETRIEB

#### **.EINSTELLEN VON RADIOSENDERN**

1. Drücken Sie die **☺/SOURCE**-Taste am Gerät, um den UKW-Modus auszuwählen.
2. Drücken Sie die Taste **◀** oder **▶** auf dem Gerät, um den gewünschten Sender einzustellen; auf dem Display wird die Frequenz angezeigt. Beispiel: **FM 97,10 MHz**.
3. Ziehen Sie die UKW-Antenne auf ihre volle Länge aus und bewegen Sie das Gerät vorsichtig hin und her, um den besten Empfang zu erhalten, oder stellen Sie das Gerät im Freien auf.
4. Um das Radio auszuschalten, drücken Sie die **☺/SOURCE**-Taste, um andere Funktionen auszuwählen, oder schalten Sie das Gerät aus.

#### **.AUTOMATISCHER RADIOSUCHLAUF (SEARCH)**

Drücken und halten Sie die Taste **▶▶/REP./SCAN/M.+** am Gerät gedrückt, das Gerät führt dann einen automatischen Suchlauf durch, bis es ein starkes Signal gefunden hat. Nach Abschluss der Suche beginnt das Gerät mit der Übertragung von P01.

#### **.MANUELLE VORWAHLSPEICHERFUNKTION DES RADIOS**

Sie können 30 (UKW-)Radiosender speichern, so dass Sie den gewünschten Sender direkt und schnell hören können, ohne ihn erneut einstellen und suchen zu müssen.

1. Drücken Sie die Taste **◀** oder **▶**, um den ersten gewünschten Sender auszuwählen, und drücken Sie dann die Taste **STOP/MEM./PROG** am Gerät, „PROGRAMM“ blinkt im Display.
2. Verwenden Sie Taste **▶▶/REP./SCAN/M.+**, um die Sequenz auszuwählen, die Sie speichern möchten, und drücken Sie dann die Taste **STOP/MEM./PROG** zur Bestätigung.
3. Suchen Sie einen anderen Sender, wiederholen Sie die Schritte (1) und (2), bis alle gewünschten Sender gespeichert sind. Es können bis zu 30 Sender programmiert werden.

Um den nächsten voreingestellten Sender einzustellen, drücken Sie die Taste **▶▶/REP./SCAN/M.+**.

### CD-WIEDERGABE

Dieses System kann alle digitalen Audio-CDs, finalisierte digitale Audio-CDs (CD-Rs) und finalisierte digitale Audio-CDs (CD-RWs) wiedergeben.

#### **.LADEN EINER CD**

1. Drücken Sie die Taste **☺/SOURCE** am Gerät, um den „CD“-Modus auszuwählen.
2. CD-Fach öffnen, „OP“ erscheint im Display.
3. Legen Sie eine Audio-CD mit der Vorderseite nach oben in das Fach ein.
4. Schließen Sie das CD-Fach, im Display blinkt „-“, dann beginnt die Wiedergabe mit dem ersten Titel.
5. Um die CD zu entfernen, drücken Sie die **STOP**-Taste, um die Wiedergabe zu stoppen, und öffnen Sie dann das CD-Fach. Fassen Sie die CD an den Rändern an und nehmen Sie sie vorsichtig heraus.

#### **Hinweis:**

1. Vergewissern Sie sich, dass die CD nicht mehr dreht, bevor Sie das CD-Fach öffnen.
2. Um eine gute Systemleistung zu gewährleisten, warten Sie, bis das Gerät die CD vollständig gelesen hat, bevor Sie fortfahren.
3. Wenn keine CD in das Fach eingelegt wurde oder die CD nicht lesbar ist, erscheint im Display die Anzeige „NO“.

#### **.WIEDERGABE EINER CD**

1. Die Wiedergabe beginnt mit Titel 1. Drücken Sie **▶▶**, um die Wiedergabe zu unterbrechen. Die Anzeige **▶** und der aktuelle Titel blinken im Display. Um die Wiedergabe fortzusetzen, drücken Sie erneut die Taste **▶▶**.
2. Um die Wiedergabe zu stoppen, drücken Sie die **STOP**-Taste, die Gesamtzahl der Titel wird im Display angezeigt.

#### **.AUSWAHL EINES GEWÜNSCHTEN TITELS/EINER PASSAGE**

**So wählen Sie einen gewünschten Titel aus,** Drücken Sie die Taste **◀** oder **▶** am Gerät im Stoppmodus oder während der Wiedergabe, bis der gewünschte Titel im Display erscheint. Die Wiedergabe beginnt dann automatisch.

Suche nach einer bestimmten Passage während der Wiedergabe (Titelsuche mit hoher Geschwindigkeit), Halten Sie die Taste ◀◀ oder ▶▶ am Gerät gedrückt, um den aktuellen Titel mit hoher Geschwindigkeit zu scannen, bis die gewünschte Stelle (Passage) erscheint, und lassen Sie dann die Taste los, um in den normalen Wiedergabemodus zu wechseln. Die Wiedergabe beginnt von diesem Punkt an erneut.

#### .TITELPROGRAMMIERUNG

Das Programmieren von Titeln einer CD ist möglich, wenn die Wiedergabe gestoppt ist. Für eine CD können bis zu 20 Titel in beliebiger Reihenfolge gespeichert werden.

1. Drücken und halten Sie im Stoppmodus die Taste **STOP/MEM./PROG** am Gerät gedrückt, um die Programmeinstellung aufzurufen, die Anzeige „PROGRAM“ blinkt im Display und es erscheint **P01**.
2. Drücken Sie die Taste ◀◀ oder ▶▶, um den ersten Titel auszuwählen, der programmiert werden soll. (Beispiel: Titel 2)
3. Drücken und halten Sie die Taste **STOP/MEM./PROG** am Gerät gedrückt, um die Funktion aufzurufen. Im Display blinkt die Anzeige **PROGRAM** und es erscheint **P02**.
4. Wiederholen Sie die Schritte 2 und 3, um weitere gewünschte Titel zu speichern, bis alle Titel programmiert sind.
5. Drücken Sie die Taste ▶▶ am Gerät, um die Wiedergabe mit dem ersten programmierten Titel zu starten.
6. Drücken Sie die Taste **STOP/MEM./PROG** am Gerät, um die Programmwiedergabe zu beenden.
7. Um das Programm zu löschen, können Sie die Taste **STOP/MEM./PROG** am Gerät drücken, wenn die Wiedergabe gestoppt ist und das CD-Fach öffnen, dann wird das Programm gelöscht.

#### .WIEDERHOLTE WIEDERGABE

Sie können einen oder alle Titel auf der CD wiederholt abspielen.

##### So wiederholen Sie einen einzelnen Titel

1. Drücken und halten Sie Taste ▶▶/REP./SCAN/M.+ während der Wiedergabe gedrückt, im Display blinkt „REPEAT“ und der aktuelle Titel wird wiederholt abgespielt, bis Sie die Taste **STOP** auf dem Gerät drücken.
2. Um die Wiederholungswiedergabe abbrechen, drücken und halten Sie die Taste ▶▶/REP./SCAN/M.+ am Gerät gedrückt, bis die Anzeige „REPEAT“ im Display erlischt.

##### So wiederholen Sie alle Titel

1. Drücken und halten Sie die Taste ▶▶/REP./SCAN/M.+ am Gerät gedrückt, bis die Anzeige „REPEAT“ im Display erscheint. Alle Titel auf der CD werden immer wieder abgespielt, bis Sie die Taste **STOP** am Gerät drücken.
2. Um die Wiederholungswiedergabe abbrechen, drücken und halten Sie die Taste ▶▶/REP./SCAN/M.+ am Gerät gedrückt, bis die Anzeige „REPEAT“ im Display erlischt.

#### .ZUFÄLLIGE WIEDERGABE

Drücken und halten Sie die Taste ▶▶/REP./SCAN/M.+ am Gerät gedrückt, bis die Anzeige „RAN“ im Display erscheint. Die Zufallswiedergabe beginnt automatisch beim nächsten Titel, bis alle Titel durchgespielt sind, und stoppt dann. Drücken und halten Sie die Taste ▶▶/REP./SCAN/M.+ am Gerät erneut gedrückt, bis die Anzeige „RAN“ im Display erlischt, um den Vorgang abzubrechen.

#### AUX-IN-BETRIEB

1. Drücken Sie die Taste ⏻/SOURCE am Gerät, um den Modus „AUX“ auszuwählen.
2. Stecken Sie den AUX-Stecker in die AUX IN-Buchse (Φ 3,5 mm) des Players, dann wird die Musik vom Gerät verstärkt und über die Lautsprecher wiedergegeben.
3. Stellen Sie die Lautstärke am Gerät auf den gewünschten Wert ein.
4. Fahren Sie mit Wiedergabe/Pause und Weiter/Vorher auf dem Gerät fort.

## TECHNISCHE DATEN

- Stromversorgung über Netzkabel 100-240 V~, 50/60 Hz oder über 9 V-Batterien === (6 x 1,5 V-Batterien === vom Typ LR14)
- Wellenlängenbereich FM: 87,5–108 MHz
- Sendeleistung: <6,2mW
- Speichern Sie bis zu 30 FM-Sender
- CD-Player
- Wiedergabe der Formate CD, CD-R, CD-RW
- Leistung: 2 x 0,8 W RMS
- Funktion Titelprogrammierung
- Repeat-Funktion
- 1 Klinken-AUX-Eingang 3,5 mm
- 1 Kopfhöreranschluss
- Lagerungstemperatur: 0°C ~ +50°C
- Betriebstemperatur: +5 °C ~ +35 °C

## KONFORMITÄTSERKLÄRUNG

Hiermit erklärt Sourcing & Création, dass der Funkanlagentyp CD-Radio RCD-503 Listo der Richtlinie 2014/53/EU entspricht.

Der vollständige Text der EU-Konformitätserklärung ist unter der folgenden Internetadresse verfügbar: <https://www.boullanger.com/info/assistance>

## INSTANDHALTUNG UND REINIGUNG

### Reinigung des Geräts

- Trennen Sie das Gerät vom Stromnetz, bevor Sie es reinigen.
- Reinigen Sie das Gerät ausschließlich mit einem weichen, trockenen Tuch.
- Verwenden Sie keine Flüssigreiniger oder Aerosole.

### Hinweise zur Handhabung von CDs

- Handhabung von CDs

Halten Sie sie am Rand und achten Sie darauf, dass Ihre Finger die Abspielseite nicht berühren. Kleben Sie keine Aufkleber oder Papier auf CDs.



- Reinigung von CDs

Fingerabdrücke oder Staub auf einer CD können sich negativ auf die Klangqualität auswirken und den Ton verzerrern. Reinigen Sie Ihre CDs vor dem Abspielen mit einem sauberen, trockenen Tuch von der Mitte nach außen.

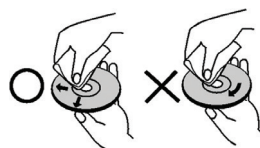

Verwenden Sie niemals Alkohol, Benzol, Verdünner, Reinigungsflüssigkeiten oder andere Chemikalien. Verwenden Sie zum Entfernen von Staub keine Druckluft.

- Aufbewahrung von CDs

Stecken Sie CDs nach dem Gebrauch in ihre Hülle zurück. Setzen Sie sie nicht extremer Kälte, Feuchtigkeit oder Hitze aus. Lassen Sie CDs nicht in einem abgestellten Fahrzeug, das Sonnenstrahlen ausgesetzt ist.

- Beschädigte und formgeschnittene CDs

Verwenden Sie keine gesprungenen, gebrochenen, verformten oder anderweitig beschädigten CDs, da diese den Player beschädigen könnten. Der Player ist ausschließlich auf herkömmliche, komplett kreisförmige CDs ausgelegt. Verwenden Sie keine CDs mit einer anderen Form.

Heben Sie das Gerät während der Wiedergabe nicht an und bewegen Sie es nicht. CDs drehen bei hoher Geschwindigkeit und könnten hierdurch Beschädigungen erleiden.

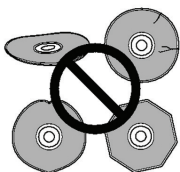

## FEHLERBEHEBUNG

Nehmen Sie die folgenden Prüfungen vor, bevor Sie sich an den Kundenservice wenden. Wenn Sie Ihr Problem anhand folgender Anweisungen nicht lösen können, wenden Sie sich an den Kundenservice Ihres Händlers.

FEHLER	ÜBERPRÜFUNG UND BEHEBUNG
Keine Stromversorgung.	<ul style="list-style-type: none"> <li>• Prüfen Sie, ob das Netzkabel richtig an die Steckdose angeschlossen ist.</li> <li>• Stellen Sie sicher, dass Strom vorhanden ist.</li> </ul>
Die Wiedergabe der CD startet nicht.	<ul style="list-style-type: none"> <li>• Es befindet sich keine CD im CD-Fach. Legen Sie eine CD ein.</li> <li>• Die CD ist mit der Abspielseite nach oben eingelegt. Drehen Sie die CD um, so dass die bedruckte Seite nach oben zeigt.</li> <li>• Der CD-Typ wird von diesem Abspielgerät nicht unterstützt.</li> <li>• Die CD ist schmutzig oder beschädigt. Reinigen Sie die CD oder probieren Sie eine andere CD aus.</li> <li>• Im Inneren des Systems hat sich Kondensfeuchtigkeit gebildet. Nehmen Sie die CD heraus und lassen Sie das Abspielgerät etwa eine bis zwei Stunden an das Stromnetz angeschlossen.</li> </ul>
Funktionsstörung.	<ul style="list-style-type: none"> <li>• Es ist möglich, dass Ihr Gerät infolge einer elektrostatischen Entladung nicht funktioniert oder nicht normal reagiert. Sollte dies der Fall sein, schalten Sie das Gerät aus und ziehen Sie den Stecker. Schließen Sie das Gerät nach einer kurzen Wartezeit erneut an, um seine normale Funktionsweise wiederherzustellen.</li> </ul>
Kein Ton bei der Wiedergabe einer CD.	<ul style="list-style-type: none"> <li>• Die falsche Audioquelle ist ausgewählt. Wählen Sie die Quelle <b>CD/AUX</b> über den Funktionswahlschalter aus.</li> <li>• Die Lautstärke ist auf die niedrigste Stufe eingestellt. Erhöhen Sie die Lautstärke.</li> <li>• Ein 3,5 mm-Klinkenkabel ist am AUX-Eingang angeschlossen. Der Anschluss eines Klinkensteckers gibt diesem Eingang Vorrang vor der Wiedergabe einer CD.</li> </ul>
Schlechter Radioempfang.	<ul style="list-style-type: none"> <li>• Ziehen Sie die Teleskopantenne aus.</li> <li>• Richten Sie Ihr Radio für den Empfang von AM-Sendern anders aus.</li> <li>• Nehmen Sie die Elektrogeräte in der Nähe des CD-Radios vom Stromnetz (z.B. Fernseher, Mikrowelle usw.).</li> </ul>

## VEILIGHEIDSAANWIJZINGEN

Lees vóór het eerste gebruik deze instructies met betrekking tot de veiligheid aandachtig door en bewaar ze voor later gebruik.



LET OP: OPEN HET DEKSEL NIET OM BRANDGEVAAR OF GEVAAR VOOR ELEKTRISCHE SCHOKKEN TE VOORKOMEN.

GEEN ENKEL ONDERDEEL VAN DIT APPARAAT MAG GEREpareERD OF VERVANGEN WORDEN DOOR DE GEBRUIKER. DOE VOOR REPARATIES EN ONDERHOUD UITSLUITEND BEROEP OP EEN ERKENDE VAKMAN. DEMONTAGE VAN HET APPARAAT LEIDT TOT VERVAL VAN DE GARANTIE.



Het symbool van een bliksemschicht in een driehoek vestigt de aandacht van de gebruiker op het bestaan in het apparaat van gevaarlijke elektrische spanningen, waarvan de sterkte voldoende zou kunnen zijn om voor de mens gevaarlijke elektrische schokken te veroorzaken.



Het symbool van het uitroepteken in een driehoek is een waarschuwingsteken dat de gebruiker attent moet maken op de aanwezigheid van belangrijke veiligheidsvoorschriften voor de werking of het onderhoud (reparatie) in de gebruikershandleiding van het apparaat.

WAARSCHUWING: OM BRAND OF ELEKTROCUTIE TE VERMIJDEN, MAG U HET APPARAAT NIET BLOOTSTELLEN AAN REGEN OF VOCHT.

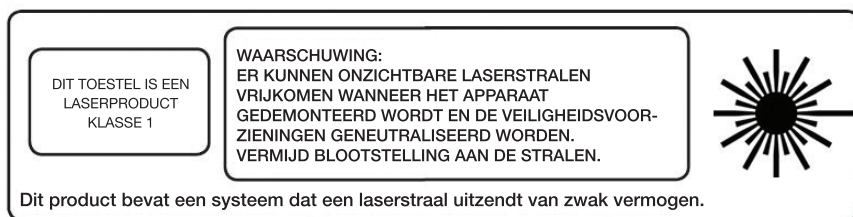

Dit product bevat een systeem dat een laserstraal uitzendt van zwak vermogen.

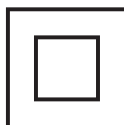

Klasse II-apparatuur

### Belangrijke voorzorgsmaatregelen

- Dit apparaat is alleen bestemd voor huishoudelijk gebruik binnenshuis. Gebruik het apparaat uitsluitend volgens de instructies van deze gebruiksaanwijzing.
  - Gebruik het apparaat niet:
    - als de stekker of de stroomkabel beschadigd is;
    - als het slecht functioneert;
    - als het apparaat op de een of andere manier beschadigd is;
    - als het in water is gevallen,
    - als u het heeft laten vallen.
- Breng het apparaat naar de klantenservice die het zal bekijken en repareren.

- Dit apparaat mag niet gebruikt worden door kinderen zonder begeleiding. Laat kinderen niet met het apparaat spelen.
- Houd het deksel van het CD-deksel gesloten, zodat de lens niet in contact komt met stof. **RAAK DE LENS NIET AAN.**

### Stroomvoorziening

- Voordat u uw radio-cd-speler aansluit, moet u er zeker van zijn dat de elektrische spanning van uw woning overeenstemt met de spanning die vermeld staat op het identificatieplaatje van het apparaat.
- Sluit uw radio-cd-speler altijd aan op een eenvoudig bereikbaar stopcontact.
- Trek, als u de stroomkabel uit het stopcontact haalt, altijd aan de basis en nooit aan de kabel zelf.
- Controleer of de voedingskabel niet bekneld kan raken en met name bij de stekkers, het stopcontact of het aansluitpunt op het apparaat.
- Zorg ervoor dat u het stroomsnoer zodanig neerlegt dat niemand eroverheen kan lopen of erover kan struikelen.
- **Als de stroomkabel beschadigd is moet deze vervangen worden door uw leverancier, zijn klantenservice of door een persoon met een vergelijkbare kwalificatie om gevaarlijke situaties te voorkomen.**
- Haal de stekker van het apparaat uit het stopcontact in geval van onweer of als u het een lange tijd niet gebruikt.

### Plaatsing van het apparaat

- Installeer het apparaat op een vlakke en stabiele ondergrond.
- Stel het apparaat niet bloot aan direct zonlicht en houd het verwijderd van warmtebronnen zoals radiatoren, verwarmingsapparaten, ovens en andere apparaten die warmte produceren.
- Plaats geen open vuur, zoals brandende kaarsen, op het apparaat of de luidsprekers.
- Dit apparaat mag niet worden blootgesteld aan waterdruppels of opspattend water. Plaats geen voorwerpen die water bevatten, zoals vazen, op het apparaat. Gebruik dit apparaat nooit in nabijheid van water, zoals een bad, een gootsteen, een wasbak, in een vochtige kelder, in nabijheid van een zwembad of van andere bronnen van vocht.
- Zet geen enkel voorwerp op het apparaat.
- Gebruik het apparaat niet op een zeer warme, koude of stoffige plaats of op een plaats met vocht of schimmel.

### Ventilatie ruimte

- Houd rondom het apparaat altijd een ruimte van minimaal 10 cm vrij.
- Dit apparaat moet zich op een plaats en in een positie bevinden die de goede ventilatie ervan niet belemmert. Plaats het apparaat niet op een bed, bank of ander soortgelijk oppervlak waardoor de ventilatie-openingen kunnen worden afgesloten. Plaats het apparaat niet in een gesloten meubel (zoals een boekenkast of een wandkast), waardoor de lucht niet door de ventilatieopeningen kan stromen.
- Zorg ervoor dat geen enkel voorwerp en geen enkele vloeistof via de ventilatieopeningen in het apparaat terecht komt.

### Reiniging

- Haal de stekker van uw radio-cd-speler uit het stopcontact alvorens deze schoon te maken.
- Reinig deze alleen met een zachte en droge doek.
- Gebruik geen sprays in de buurt van het apparaat.

## Recycling van de batterijen



De batterijen niet wegwerpen bij het huisvuil. De batterijen dienen afgedankt te worden volgens de van kracht zijnde regelgeving ter bescherming van het milieu.

Laat ze achter in de dichtstbijzijnde inzamelbak voor batterijen of breng ze terug naar de winkel.

- Laad niet-oplaadbare batterijen nooit op, demonteer de batterijen niet en gooi ze niet in het vuur.
- Stel ze niet bloot aan hoge temperaturen of aan rechtstreeks zonlicht.
- Verbrand ze niet.
- Gebruik uitsluitend door de fabrikant toegestane batterijen. LET OP: Risico op brand of explosie als de batterij vervangen wordt door een onjuist type batterij.

- Het plaatsen van een batterij in vuur of een hete oven, of het mechanisch pletten of opensnijden ervan kan leiden tot een explosie.
- Als de batterij in een omgeving met een zeer hoge temperatuur wordt gelaten, kan dit leiden tot een explosie of het lekken van ontvlambare vloeistoffen of gassen.
- Als de batterij aan een zeer lage luchtdruk wordt blootgesteld, kan dit leiden tot een explosie of het lekken van ontvlambare vloeistoffen of gassen.
- Een batterij mag tijdens het gebruik, de opslag of het vervoer nooit blootgesteld worden aan hoge of extreme lage temperaturen.

## AANSLUITEN

### Aansluiting op het elektriciteitsnet

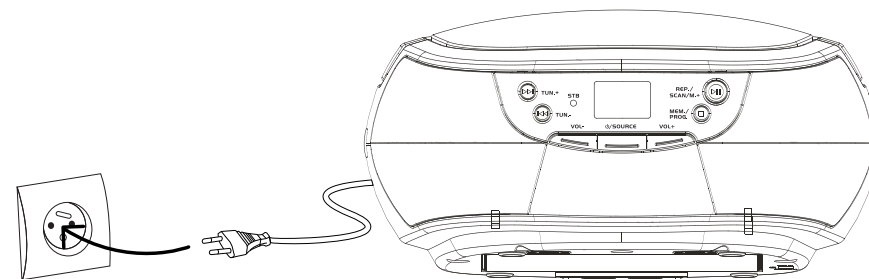

Sluit één uiteinde van de voedingskabel aan op de voedingsconnector op de achterzijde van de radio. Sluit vervolgens het andere uiteinde aan op een wandstopcontact. Het rode spanningslampje gaat branden.

Om het toestel volledig uit te schakelen, moet u de voedingskabel uit het wandstopcontact halen.

### De batterijen installeren

- Haal de voedingskabel uit het stopcontact.
- Doe 6 batterijen van het type LR14 in het batterijvak onder de radio om het apparaat te gebruiken zonder stroomvoorziening.
- Let op de aanduiding van de polen (+) en (-) in het batterijvak.

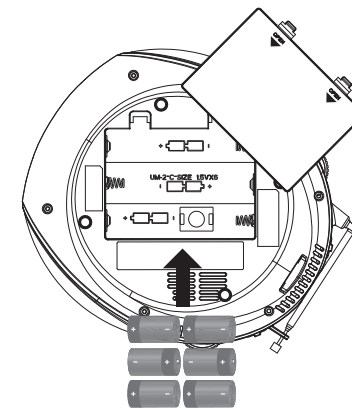

### Belangrijk

- Gebruik uitsluitend batterijen van het type dat vermeld staat in deze handleiding.
- Vervang de batterijen wanneer ze op zijn of lekken.
- Gebruik geen nieuwe batterijen in combinatie met oude batterijen of verschillende soorten batterijen tegelijk.
- Verwijder de batterijen als u voorziet dat u het apparaat voor langere tijd niet zult gebruiken (langer dan een maand).



## GEBRUIK

### BASISFUNCTIE

#### HET APPARAAT IN-/UITSCHAKELEN

Druk na het aansluiten van de voeding op de /SOURCE-knop (bron) om het apparaat in te schakelen, houd de /SOURCE-knop ingedrukt om het apparaat uit te schakelen.

**OPMERKING:** Wanneer het apparaat in de CD/AUX-modus gedurende ongeveer 15 minuten geen hoofdfunctie uitvoert, schakelt het automatisch over naar de stand-by-modus. Druk op de /SOURCE-knop (bron) om het apparaat opnieuw in te schakelen.

Houd er rekening mee dat een zacht volume van de audiobron kan worden herkend als "no audio signal" (geen audiosignaal). Dit heeft een impact op het vermogen van het apparaat om signalen te detecteren en kan ook leiden tot een automatische overschakeling naar de stand-by-modus. Als dit gebeurt, activeer dan opnieuw de audiosignaaloverdracht of verhoog het volume op de audiobronspeler om het afspelen te hervatten.

**Indicaties voor elektrostatische ontlading** - Als gevolg van elektrostatische ontlading kan het apparaat al dan niet resetten naar de normale werkingsmodus. Schakel het apparaat gewoon uit en sluit het opnieuw aan.

#### .VOLUME AANPASSEN

Druk op de **VOL+** of **VOL-** knop op het apparaat om het volume te verhogen of te verlagen.





#### .HOOFDTELEFOONAANSLUITING

Koppel een 3,5 mm hoofdtelefoon (niet meegeleverd) in de PHONE-aansluiting (hoofdtelefoon) om individueel te luisteren. De luidsprekeruitgang zal automatisch worden uitgeschakeld.

LET OP: Lang luisteren op hoog volume is niet goed voor uw oren.

### RADIOBEDIENING

#### .AFSTEMMEN OP RADIOZENDERS



1. Druk op de /SOURCE-knop (bron) op het apparaat om de FM-modus te selecteren.
2. Stem af op de gewenste zender door op de knop  of  het apparaat te drukken. Bijvoorbeeld: **FM 97.10 MHz**.
3. Trek de FM ANTENNA volledig uit en beweeg het apparaat voorzichtig heen en weer voor de beste ontvangst, of plaats het apparaat op een open plek.
4. Druk op de /SOURCE-knop (bron) om andere functies te selecteren of schakel het apparaat uit.

#### .RADIO AUTOMATISCH SCANNEN (SEARCH - ZOEKEN)

Houd de /REP./SCAN/M.+ knop (herhalen/scannen/M+) op het apparaat ingedrukt, waarna het apparaat automatisch scant en programmeert totdat het een sterk signaal heeft gevonden. Het apparaat begint uit te zenden vanaf de P01 nadat het zoeken voltooid is.

#### .HANDMATIGE BEDIENING VAN HET VOORAF INGESTELDE RADIOGEHEUGEN

U kan tot 30 (FM) radiozenders in het geheugen opslaan afhankelijk van uw voorkeur, zodat u rechtstreeks en snel naar de gewenste zender kunt luisteren en niet elke keer opnieuw hoeft af te stemmen en te zoeken.

1. Druk op  of  om de eerste gewenste zender te selecteren en druk vervolgens op de **STOP/MEM./PROG**-knop (stoppen/memoriseren/programmeren) op het apparaat. Het lampje "**PROGRAM**" (programma) knippert op het display.
2. Gebruik de /REP./SCAN/M.+ knop (herhalen/scannen/M+) om de gewenste sequentie te kiezen die u wilt opslaan en druk vervolgens op de **STOP/MEM./PROG** -knop (stoppen/memoriseren/programmeren) om uw keuze te bevestigen.
3. Zoek een andere zender, herhaal stappen (1) & (2) tot alle gewenste zenders zijn opgeslagen. Er kunnen maximaal 30 zenders worden geprogrammeerd.

Druk op de /REP./SCAN/M.+ knop (herhalen/scannen/M+) om af te stemmen op de volgende voorkeurzender.

### CD-BEDIENING

Dit systeem kan alle digitale audio-CD's, definitieve digitale audio-CD-Recordable (CD-R) en definitieve digitale audio-CD-Rewritable (CD-RW) afspelen.

#### .EEN DISC LADEN

1. Druk op de /SOURCE-knop (bron) op het apparaat om de "CD"-modus te selecteren.
2. Open de CD-klep, de melding "**OP**" (open) wordt weergegeven op het display.
3. Plaats een audio-CD in de lade met de voorkant naar boven gericht.
4. Sluit de CD-klep, op het display wordt een knipperende "-" weergegeven en het afspelen begint vanaf de eerste track.
5. Druk op de **STOP**-knop om het afspelen te stoppen en open vervolgens het deksel van het CD-compartiment om de CD te verwijderen. Houd de CD bij de rand vast en haal hem voorzichtig uit het apparaat.

#### Opmerking:

1. Zorg ervoor dat de disc gestopt is voordat u de CD-klep opent.
2. Wacht tot het apparaat de disc volledig heeft gelezen voor u verder gaat, om goede systeemprestaties te garanderen.
3. Als er geen disc in de lade is geplaatst of als de disc onleesbaar is, wordt "**NO**" (NEE) weergegeven op het display.

#### .EEN DISC AFSPLENEN

1. Het afspelen begint vanaf track 1, druk op de knop  om het afspelen te pauzeren, het lampje  en de huidige track knipperen op het display. Druk nogmaals op de knop  om het afspelen te hervatten.
2. Druk op de **STOP**-knop, het totale aantal tracks verschijnt op het display.

## .EEN GEWENSTE TRACK/PASSAGE SELECTEREN

### Een gewenste track selecteren

Druk op de knop **▶▶** of **◀◀** op het apparaat in de stopmodus of tijdens het afspelen tot de gewenste track op het display verschijnt. Het afspelen begint automatisch.

### Naar een bepaalde passage zoeken tijdens het afspelen (trackscannen op hoge snelheid)

Houd de knop **◀◀** of **▶▶** op het apparaat ingedrukt om de huidige afgespeelde track op hoge snelheid te scannen tot het gewenste punt (passage) verschijnt en laat de knop vervolgens los voor de normale afspeelmodus. Het afspelen begint opnieuw vanaf dit punt.

## .PROGRAMMEREN VAN TRACKS

Het programmeren van tracks van een disc is enkel mogelijk wanneer het afspelen is gestopt. Er kunnen tot 20 tracks voor CD-discs in willekeurige volgorde in het geheugen worden opgeslagen.

1. Houd in de stopmodus de **STOP/MEM./PROG** -knop (stoppen/memoriseren/programmeren) op het apparaat ingedrukt om de programma-instelling te openen, het **"PROGRAM"**-lampje (programma) knippert op het display en toont de melding **P01**.
2. Druk op de knop **◀◀** of **▶▶** om de eerste gewenste track te selecteren die moet worden geprogrammeerd. (bijvoorbeeld: track 2)
3. Houd de **STOP/MEM./PROG**-knop (stoppen/memoriseren/programmeren) op het apparaat ingedrukt om toegang te krijgen. Op het display knippert de melding **PROGRAM** (programma) en wordt **P02** weergegeven.
4. Herhaal stappen 2 & 3 om de andere gewenste tracks op te slaan tot alle tracks geprogrammeerd zijn.
5. Druk op de knop **▶▶** op het apparaat om het afspelen te starten vanaf de eerste geprogrammeerde track.
6. Druk op de **STOP/MEM./PROG**-knop (stoppen/memoriseren/programmeren) op het apparaat om het afspelen van programma's te stoppen.
7. Druk op de **STOP/MEM./PROG**-knop (stoppen/memoriseren/programmeren) op het apparaat wanneer de CD gestopt is om het programma te wissen en open het deksel van het CD-compartiment.

## .HERHAALD AFSPELEN

U kunt één track of alle tracks op de CD herhaaldelijk afspelen.

### Om één track te herhalen

1. Houd de **▶▶/REP./SCAN/M.+** (herhalen/scannen/M+) knop op het apparaat ingedrukt tijdens de weergave, op het display knippert het lampje **"REPEAT"** (herhalen) en de huidige track wordt steeds opnieuw afgespeeld totdat u op de **STOP**-knop op het apparaat drukt.
2. Houd de **▶▶/REP./SCAN/M.+** knop (herhalen/scannen/M+) op het apparaat ingedrukt tot de melding **"REPEAT"** (herhalen) van het display verdwijnt, als u herhaald afspelen wilt annuleren.

### Alle Tracks herhalen

1. Houd de **▶▶/REP./SCAN/M.+** knop (herhalen/scannen/M+) op het apparaat ingedrukt tot het lampje **"REPEAT"** op het display blijft staan. Alle tracks op de disc zullen steeds opnieuw worden afgespeeld totdat u op de **STOP**-knop op het apparaat drukt.

2. Houd de **▶▶/REP./SCAN/M.+** knop (herhalen/scannen/M+) op het apparaat ingedrukt tot de melding **"REPEAT"** (herhalen) van het display verdwijnt, als u herhaald afspelen wilt annuleren.

### .WILLEKEURIG AFSPELEN

Houd de **▶▶/REP./SCAN/M.+** knop (herhalen/scannen/M+) op het apparaat ingedrukt tot de melding **"RAN"** (afgespeeld) op het display blijft staan. Het willekeurig afspelen zal vanaf de volgende track automatisch starten, totdat alle tracks zijn afgespeeld en zal vervolgens stoppen. Houd de **▶▶/REP./SCAN/M.+** knop (herhalen/scannen/M+) op het apparaat ingedrukt tot de melding **"RAN"** (afgespeeld) van het display verdwijnt om te annuleren.

## AUX-IN BEDIENING

1. Druk op de **⏻/SOURCE** -knop (bron) op het apparaat om de "AUX"-modus te selecteren.
2. Steek de AUX-stekker met drie draden in de AUX IN-aansluiting (Φ 3,5 mm) op de speler, om de muziek van het apparaat te versterken en af te spelen via de luidsprekers.
3. Stel het volume op de unit of op het apparaat in op het gewenste niveau.
4. Ga verder met afspelen/pauzeren en volgende/vorige op het apparaat.

## TECHNISCHE KENMERKEN

- Gevoed door een voedingskabel van 100-240V~, 50/60Hz of door batterijen 9V **===** (6 batterijen van 1,5V **===** van het type LR14)
- FM-band: 87,5 - 108MHz
- Uitgezonden vermogen: <6,2mW
- Programmeer maximaal 30 FM-zenders
- CD-speler
- CD-, CD-R- en CD-RW-lezer
- Vermogen: 2 x 0,8 W RMS
- Programmering van de tracks
- Repeatfunctie
- 1 hulpingang jack 3,5 mm
- 1 aansluiting hoofdtelefoon
- Opslagtemperatuur: 0°C ~ +50°C
- Gebruikstemperatuur: +5°C ~ +35°C

## VERKLARING VAN OVEREENSTEMMING

Ondergetekende, Sourcing & Création, verklaart dat de radioapparatuur van het type radio-cd-speler RCD-503 Listo voldoet aan de richtlijn 2014/53/EU.

De volledige tekst van de EU-verklaring van overeenstemming is beschikbaar op het volgende internetadres: <https://www.boulanger.com/info/assistance>

## ONDERHOUD EN REINIGING

### Reinigen van het apparaat

- Haal de stekker van het apparaat uit het stopcontact alvorens het schoon te maken.
- Reinig het apparaat uitsluitend met een zachte en droge doek.
- Gebruik geen vloeibare reinigingsmiddelen of sprays.

### Opmerkingen betreffende de disks

- Hanteren van de disks

Houd deze aan de randen vast en let erop dat uw vingers niet het afspelopervlak aanraken. Plak geen papier op de disks en breng geen stickers aan op de disks.



- Reinigen van de disks

Vingerafdrukken en stof op een disk kunnen leiden tot een matige kwaliteit en verdraaiing van het geluid. Reinig voor het afspelen de disk met een schone en droge doek vanuit het midden naar de randen.

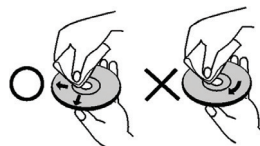

Gebruik nooit alcohol, benzeen, oplosmiddelen, vloeibare reinigingsmiddelen of andere chemische producten. Gebruik geen perslucht om het stof te verwijderen.

- Opbergen van de disks

Berg de disk na gebruik in zijn hoes op. Stel de disks niet bloot aan zeer koude, vochtige of warme omgevingen. Laat de disk nooit achter in een auto die in de zon geparkeerd staat.

- Beschadigde disks

Gebruik geen gespleten, beschadigde of vervormde disks of met andere schade die de drive kan beschadigen.

Deze drive is ontworpen om uitsluitend gebruikt te worden met traditionele, volledig ronde disks. Gebruik geen disks van een andere vorm.

Til het apparaat en verplaats het apparaat nooit tijdens het afspelen: de disks draaien op hoge snelheid en zouden beschadigd kunnen raken.

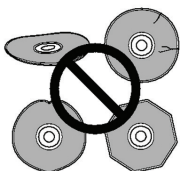

## PROBLEEMOPLOSSING

Voer de volgende controles uit alvorens contact op te nemen met de klantenservice. Neem contact op met de klantenservice van de winkel waar u het apparaat gekocht heeft als u het probleem aan de hand van de onderstaande aanwijzingen niet kunt oplossen.

INDICATIES	CONTROLES EN OPLOSSINGEN
Geen voeding.	<ul style="list-style-type: none"> <li>• Controleer of de voedingskabel correct op het stopcontact is aangesloten.</li> <li>• Controleer of er geen stroomstoring is.</li> </ul>
De CD-speler schakelt niet in.	<ul style="list-style-type: none"> <li>• Er zit geen disk in de CD-speler. Plaats er één.</li> <li>• De disk zit verkeerd in de radio / CD-speler, de onderkant is naar boven gericht. Stop de disk andersom in het toestel, met de geprinte zijde naar boven gericht.</li> <li>• Het disktype wordt niet ondersteund door deze speler.</li> <li>• De disk is vuil of beschadigd, reinig hem of probeer een andere disk.</li> <li>• Er is vocht gecondenseerd in het systeem. Verwijder de disk en breng de lezer gedurende één of twee uur onder spanning.</li> </ul>
Storing.	<ul style="list-style-type: none"> <li>• Het is mogelijk dat uw apparaat niet werkt of niet normaal reageert als gevolg van een elektrostatische ontlading. Zet het apparaat in dit geval uit en haal de stekker uit het stopcontact. Steek de stekker na een aantal minuten opnieuw in het stopcontact en zet het apparaat aan om de normale werking te herstellen.</li> </ul>
Er komt geen geluid uit de CD-speler.	<ul style="list-style-type: none"> <li>• De geselecteerde bron is onjuist.</li> <li>• Het geluid staat ingesteld op de laagste stand. Verhoog het geluidsvolume.</li> <li>• De jack-jackkabel van 3,5 mm is aangesloten op de extra aansluiting. De aansluiting van een jack plug maakt deze aansluiting prioritair op de CD-speler.</li> </ul>
Slechte radio-ontvangst.	<ul style="list-style-type: none"> <li>• Schuif de FM-antenne volledig uit.</li> <li>• Schakel de elektrische toestellen in de buurt van de radio en CD-speler volledig uit (bijvoorbeeld: een televisietoestel, microgolfoven, enz.).</li> </ul>

Toutes les informations, dessins, croquis et images dans ce document relèvent de la propriété exclusive de SOURCING & CREATION. SOURCING & CREATION se réserve tous les droits relatifs à ses marques, créations et informations. Toute copie ou reproduction, par quelque moyen que ce soit, sera jugée et considérée comme une contrefaçon.

All information, designs, drawings and pictures in this document are the property of SOURCING & CREATION. SOURCING & CREATION reserves all rights to its brands, designs and information. Any copy and reproduction through any means shall be deemed and considered as counterfeiting.

Toda la información, los dibujos, los bocetos y las imágenes de este documento son propiedad exclusiva de SOURCING & CREATION. SOURCING & CREATION se reserva todos los derechos relativos a sus marcas, creaciones e información. Cualquier copia o reproducción por cualquier medio será juzgada y considerada como una falsificación.

Alle Informationen, Zeichnungen, Skizzen und Bilder in diesem Dokument sind alleiniges Eigentum von SOURCING & CREATION. SOURCING & CREATION behält sich alle Rechte in Zusammenhang mit ihren Marken, Schöpfungen und Informationen vor. Kopien oder Reproduktionen, ungeachtet des dazu verwendeten Mittels, werden als Fälschung betrachtet und beurteilt.

Alle gegevens, tekeningen, schetsen en afbeeldingen in dit document zijn het exclusieve eigendom van SOURCING & CREATION. SOURCING & CREATION se réserve tous les droits relatifs à ses marques, créations et informations. Alle kopieën, of reproducties, met eender welk middel, worden beoordeeld en beschouwd als een vervalsing.

**ATTENTION :**

Ce symbole apposé sur le produit signifie qu'il s'agit d'un appareil dont le traitement en tant que déchet est soumis à la réglementation relative aux déchets d'équipements électriques et électroniques (DEEE). Cet appareil ne peut donc en aucun cas être traité comme un déchet ménager, et doit faire l'objet d'une collecte spécifique à ce type de déchets. Des systèmes de reprise et de collecte sont mis à votre disposition par les collectivités locales (déchèterie) et les distributeurs. En orientant votre appareil en fin de vie vers sa filière de recyclage, vous contribuerez à protéger l'environnement et empêcherez toute conséquence nuisible pour votre santé.

**Conditions de garantie :**

Ce produit est garanti contre toute défaillance résultant d'un vice de fabrication ou de matériau. Cette garantie ne couvre pas les vices ou les dommages résultant d'une mauvaise installation, d'une utilisation incorrecte ou de l'usure normale du produit. La durée de garantie est spécifiée sur la facture d'achat.

**WARNING:**

This symbol attached to the product means that it is an appliance whose disposal is subject to the directive on waste from electrical and electronic equipment (WEEE). This appliance may not in any way be treated as household waste and must be subject to a specific type of removal for this type of waste. Recycling and recovery systems are available in your area (waste removal) and by distributors. By taking your appliance at its end of life to a recycling facility, you will contribute to environmental conservation and prevent any harm to your health.

**Warranty conditions:**

This product is under warranty against any failure resulting from any manufacturing or material defects. This warranty does not cover defects or damage caused by improper set up, incorrect use, or normal wear and tear of this product. The warranty period is specified on the receipt of the purchase.

**ATENCIÓN:**

Este símbolo en el producto significa que es un aparato cuyo tratamiento como residuo está sujeto a la normativa de Residuos de Aparatos Eléctricos y Electrónicos (RAEE). Por lo tanto, este electrodoméstico no se puede tratar en ningún caso como residuo doméstico, sino que se debe tratar específicamente como este tipo de residuos. Las autoridades locales (centros de recogida de residuos) y los distribuidores disponen de sistemas de devolución y recogida. Reciclar el electrodoméstico al final de su vida útil ayudará a proteger el medio ambiente y a evitar consecuencias perjudiciales para su salud.

**Condiciones de la garantía:**

Este producto ofrece garantía contra cualquier fallo que resulte de un defecto de fabricación o material. Esta garantía no cubre defectos o daños que resulten de una instalación inadecuada, uso indebido o desgaste normal del producto. El período de garantía se especifica en la factura de compra.

**ACHTUNG:**

Dieses Symbol auf dem Produkt bedeutet, dass es sich um ein Gerät handelt, dessen Entsorgung den Vorschriften für elektrische und elektronische Altgeräte (Elektronikschratt) unterliegt. Dieses Gerät darf daher auf keinen Fall als Haushaltsmüll behandelt werden und muss an einer spezifischen Sammelstelle für diesen Typ von Abfall abgegeben werden. Rücknahme- und Sammelsysteme werden Ihnen von den lokalen Gebietskörperschaften (Mülldeponie) und Vertrieben bereitgestellt. Indem Sie Ihr Gerät an seinem Lebensende dem Recycling zuführen, tragen Sie zum Umweltschutz bei und verhindern schädliche Folgen für Ihre Gesundheit.

**Garantiebedingungen:**

Auf dieses Produkt wird eine Garantie gegen Herstellungs- und Materialfehler gewährt. Diese Garantie deckt keine Mängel oder Schäden, die aus unsachgemäßer Installation, falschem Gebrauch oder der normalen Abnutzung des Produkts resultieren. Die Garantiedauer ist auf der Kaufrechnung angegeben.

**ATTENTIE:**

Dit op het apparaat aangebrachte symbool betekent dat het apparaat aan het einde van de levensduur afgevoerd moet worden volgens de voorschriften voor afgedankte elektrische en elektronische apparatuur (WEEE). Dit apparaat mag dus in geen geval bij het gewone huisafval weggegooid worden maar moet naar een specifiek inzamelpunt teruggebracht worden. De gemeentes (vuilstortplaatsen) of de verkooppunten stellen inzamelsystemen en -punten tot uw beschikking. Door uw apparaat aan het einde van de levensduur in te leveren voor recycling, draagt u bij aan de milieubescherming en voorkomt u schadelijke gevolgen voor de gezondheid.

**Garantievoorwaarden:**

Dit product is gegarandeerd tegen alle mogelijke fabricage- of materiaalfouten. De garantie dekt geen gebreken of schade die voortvloeien uit een onjuiste installatie, een onjuist gebruik of de normale slijtage en veroudering van het product. De garantieduur staat vermeld op de aankoopbon.



Points de collecte sur [www.quefairemedesdechets.fr](http://www.quefairemedesdechets.fr)  
Privilégiez la réparation ou le don de votre appareil !



Sourcing & Création  
Avenue de la Motte  
59810 Lesquin - FRANCE

Fabriqué en R.P.C. / Made in China /  
Fabricado en R.P.C. / Hergestellt in der VR  
China / Gefabriceerd in VRC.  
Art. 8011236  
Réf. RCD-503