

essentiel

TV

43QLED306



Aide à la réparation / After-sales solutions

8011306

Contenu / Table of content

- Mise en garde / *Warning*
- Outils nécessaires / *Necessary Tools*
- Vue éclatée / *Exploded view*
- Liste des pièces détachées / *Spare parts list*
- Codes erreurs / *Errors codes*
- Schémas électriques et électroniques / *Electric and electronic diagrams*
- Autoréparation / *Self repair*
- Tutoriel de démontage / *Disassembly Tutorial*
- Informations complémentaires / *Further information*

Cette notice a pour but de vous donner les informations principales vous permettant d'entretenir ou de dépanner votre appareil.

Des consignes de sécurité complètent les consignes d'installation et d'utilisation que vous retrouvez dans la notice d'utilisation de votre appareil.

Mises en garde

Pour votre sécurité, nous recommandons de confier les réparations et l'entretien exclusivement à des professionnels qualifiés tout au long de la vie de votre appareil. Pendant la période de garantie de votre appareil, confiez l'entretien ou les réparations à un personnel qualifié et autorisé.

Tout démontage ou dommage au produit causé par une tentative de réparation du produit par une personne non agréée pourra engendrer une exclusion de garantie si le lien entre la tentative d'auto-réparation et le dysfonctionnement rencontré est établi.

En cas de réparation du produit effectuée par une personne non agréée, ou par l'utilisateur lui-même, Sourcing & Création ne peut être tenu responsable de tout dommage causé au produit, ou de toute blessure, dans la mesure où ils sont liés à une maladresse de l'utilisateur ou au non-respect par ce dernier des consignes de réparation du produit.

L'utilisateur peut procéder à l'échange par lui-même des accessoires de son produit.

Les réparations et tentatives de réparation par l'utilisateur pour les pièces ne figurant pas dans cette liste et/ou ne suivant pas les instructions de sécurité, pourraient donner lieu à des problèmes de sécurité non imputables à Sourcing & Création.

En outre, pour garantir la sécurité du produit et de l'utilisateur, la réparation doit être effectuée en suivant les instructions de sécurité mentionnées ci-après.

Les informations et aides / tutoriels proposés dans ce document sont des principes généraux qui ne remplacent en aucune façon la qualification d'un professionnel, et ne peuvent donner lieu à des réclamations suite à l'utilisation de ces consignes.

Il est donc fortement recommandé aux utilisateurs de s'adresser à des réparateurs professionnels autorisés ou agréés. Au contraire, des tentatives de réparation de la part des utilisateurs peuvent causer des problèmes de sécurité et endommager le produit, provoquer un incendie, une inondation, une électrocution et/ou des blessures corporelles graves.

The purpose of this manual is to give you the main information allowing you to maintain or troubleshoot your device.

Safety instructions supplement the installation and use instructions that you find in the manual for your device.

Warning

For your safety, we recommend that repairs and maintenance be carried out exclusively by qualified professionals throughout the life of your device. During the warranty period of your device, entrust maintenance or repairs to qualified and authorized personnel.

Any disassembly or damage to the product caused by an attempt to repair the product by an unauthorized person may result in an exclusion of warranty if the link between the attempted self-repair and the malfunction encountered is established.









In the event of repair of the product carried out by an unauthorized person, or by the user himself, Sourcing & Création cannot be held responsible for any damage caused to the product, or any injury, insofar as they are related to clumsiness on the part of the user or non-compliance by the latter with the product repair instructions

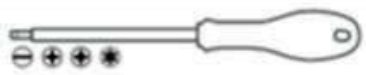

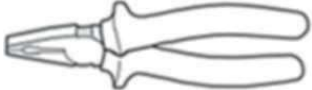
The user can carry out a repair by himself on the accessory parts concerning his product.

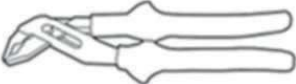
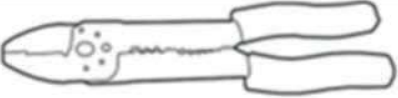
Repairs and attempted repairs by the user for parts other than accessories and/or not following the safety instructions, could give rise to safety problems not attributable to Sourcing & Création. In addition, to ensure the safety of the product and the user, the repair must be carried out by following the safety instructions mentioned below.

It is therefore strongly recommended that users refrain from attempting to carry out repairs with non-accessory parts, by contacting authorized or approved professional repairers in this case. On the contrary, such attempts by users may cause safety issues and damage the product, cause fire, flood, electric shock and serious personal injury.

Outils / Tools

Type d'outil / Tool type	Illustration / Drawing	Spécificité / Specificity (Normes et autres/ Standards and others)	Commentaire / Remark
Jeu de tournevis à tête fendue, à empreinte cruciforme, à empreinte pozidriv, à empreinte torx Screwdriver Set Slotted, Phillips Head, Pozidriv Drive, Torx Drive		ISO 2380, ISO 8764, ISO 10664 Mention VDE*	Indispensable / essential
Jeu de clés pour vis à 6 pans creux et torx Set of keys for hexagon socket and torx screws		ISO 2936	Indispensable / essential
Jeu de clés mixtes de 8 à 19 (8-10-11-12-13-14-16-17-18-19) Set of combination wrenches 8 to 19 (8-10-11-12-13-14-16-17-18-19)		ISO 7738	Indispensable / essential
Pince universelle Universal pliers		ISO 5746 Mention VDE*	Optionnel / Optional
Pince à bec demi-rond Half-round nose pliers		ISO 5745 Mention VDE*	Optionnel / Optional
Pince coupante diagonale Diagonal cutters		ISO 5749 Mention VDE*	Optionnel / Optional
Pince multiprise Multigrip pliers		ISO 8976 Mention VDE*	Optionnel / Optional
Pince universelle pour dénuder et sertir Universal stripping pliers and crimp			Optionnel / Optional
Levier Pry tool		Plastique glissant, rigide et dur Slippery, rigid and hard plastic	Indispensable / essential
Pincette Tweezers		Antistatique Antistatic	Optionnel / Optional
Couteau universel (cutter) Universal knife (cutter)		Avec lame rétractable With retractable blade	Optionnel / Optional

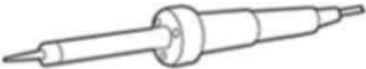
Loupe Magnifying glass			Optionnel / Optional
Pistolet à colle Hot glue gun		Utilisation : point de colle pour fixer les câblages, en remplacement des adhésifs défectueux Use: glue point to fix cables, replacing defective adhesives	Optionnel / Optional
Multimètre Multimeter		Fonctions mesurées : Courant / tension AC-DC, ampérage, résistance, continuité Measured functions : AC-DC current, amperage, resistance, continuity	Indispensable / essential
Fer à souder + panne à souder fine Soldering iron + fine soldering tip		Température 390° C Puissance 20/40W Temperature 390° C Power 20/40W	Optionnel / Optional

* La mention VDE indique que l'outil est totalement isolé et qu'il a été soumis au test diélectrique à 10.000 V.
Utilisation : travaux sous tension allant jusqu'à 1000V.

* The VDE mention indicates that the tool is fully insulated and that it has been subjected to the dielectric test at 10.000V. Use : work under voltage up to 1000V.

Conseils / Advice

Il est recommandé de travailler dans un espace dégagé et sécurisé, de poser l'appareil sur une surface plane et propre.

It is recommended to work in an open and safe space, to place the device on a flat and clean surface.

Vue éclatée / Exploded view

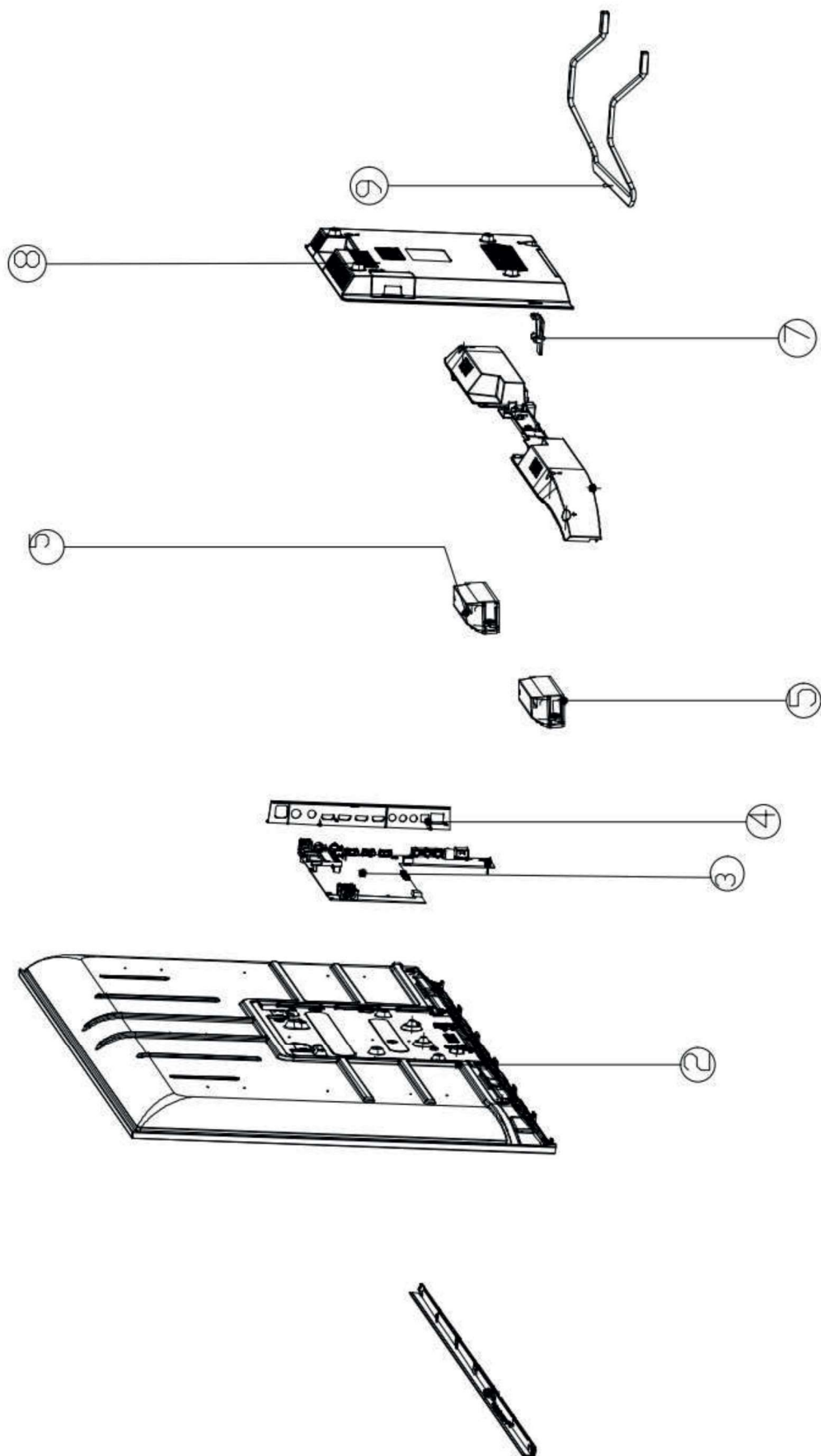

Liste des pièces détachées / Spare parts list

N° VUE	REFERENCE	DESIGNATION (FR)	DESIGNATION (ENG)	CODE	INFORMATION
1	2010143VA3Z00014	Ecran	Panel		
2	3010143VA1000054	Couvercle arrière	back cabinet		
3	3010242T10KZ0002	Lentille Infra rouge	IR lens		
4	3020943V00K00001	PIED TV	feet base	9019585	
5	3011440TA1000005	Bornier laréral	side terminal board		
6	30604T616HUN0015	TELECOMMANDE	remote control	9019583	
7	30702051N0060002	Câble LVDS	LVDS cable		
8	21601MT9602AT125	Carte mère	main board		
9	307010VDE150GX02	Cordon d'alimentation	power cord		
10	30605T0810X10002	Haut-parleur	speaker		
11	30805T4301MS0001	Barre lumineuse	Barlight		
12	30301BA04018B002	VIS (PIED TV)	screw (Lock base usage)	9010584	

Toutes les informations, dessins, croquis et images dans ce document relèvent de la propriété exclusive de SOURCING & CREATION. SOURCING & CREATION se réserve tous les droits relatifs à ses marques, créations et informations. Toute copie ou reproduction, par quelque moyen que ce soit, sera jugée et considérée comme une contrefaçon.

All information, designs, drawings and pictures in this document are the property of SOURCING & CREATION. SOURCING & CREATION reserves all rights to its brands, designs and information. Any copy and reproduction through any means shall be deemed and considered as counterfeiting.

Codes erreurs / Errors codes (et/ou and/or) Résolutions des problèmes / Troubleshooting

FR

Assistance

Alimentation coupée	<ul style="list-style-type: none"> Contrôlez si le cordon d'alimentation est branché. S'il n'y a pas d'alimentation, débranchez le cordon, arrêtez pendant 60 secondes et branchez-le. Mettez le téléviseur en marche.
Mauvaise réception du signal	<ul style="list-style-type: none"> Un image double ou fantôme pourraient être visible sur l'écran, s'il y ont des grands bâtiments ou des montagnes à votre proximité. Vous pouvez régler l'image manuellement : réglez la position de l'antenne externe. Quand vous utilisez une antenne interne, parfois la réception du signal pourrait être plus difficile. Réglez la position de l'antenne pour une réception optimale. Si la réception ne s'améliore pas, il faut utiliser une antenne externe.
Pas de l'image	<ul style="list-style-type: none"> Contrôlez si l'antenne à l'arrière du téléviseur est correctement branchée. Contrôlez les autres chaîne, si le problème persiste.
Vidéo s'affiche sans son	<ul style="list-style-type: none"> Augmentez le volume. Contrôlez si le téléviseur est en mode Mute.
Ilyade son, mais le vidéo ne s'affiche pas ou est décoloré	<ul style="list-style-type: none"> Réglez la contraste et Luminosité.
Bruits statiques influe la qualité du vidéo et son	<ul style="list-style-type: none"> Contrôlez si l'antenne à l'arrière du téléviseur est correctement branchée.
Des lignes d'interférences sur l'écran	<ul style="list-style-type: none"> Les appareils électriques, comme un sèche cheveux ou un aspirateur, pourrait provoquer des interférences avec votre téléviseur. Éteignez ces appareils.
La télécommande ne fonctionne pas	<ul style="list-style-type: none"> Contrôlez si la confection plastique est enlevée de la télécommande. Essayez d'utiliser la télécommande plus proche du téléviseur. Contrôlez si les piles sont correctement insérées, ou changez les piles. Le téléviseur se mets en mode Veille automatiquement si le téléviseur ne reçoit pas une réponse dans quelques minutes.
Pas de Vidéo (mode PC)	<ul style="list-style-type: none"> Contrôlez si le câble HDMI est correctement branché au port, ou si le câble n'est pas plié.
Lignes verticales clignotent (mode PC)	<ul style="list-style-type: none"> Entrez le menu principal et réglez le Centre V pour éliminer les lignes verticales.
Lignes Horizontales visibles (mode PC)	<ul style="list-style-type: none"> Entrez le menu principal et réglez le Centre V pour éliminer les lignes horizontales.
Luminosité de l'écran est trop forte/faible	<ul style="list-style-type: none"> Réglez la luminosité ou la contraste dans le menu principal.
Pas de réponse du PC	<ul style="list-style-type: none"> Contrôlez si la résolution de l'écran du PC est compatible avec la résolution du téléviseur.
Lignes visible quand un dispositif est branché avec le port RCA	<ul style="list-style-type: none"> Assurez-vous que vous utilisez un câble de bonne qualité.
Problèmes non résolus	<ul style="list-style-type: none"> Débranchez le cordon d'alimentation et arrêtez pendant 30 secondes puis branchez-le. Si le problème reste non résolu, n'essayez pas de réparer le téléviseur vous-même. Veuillez contacter le service clientèle

Ne laissez pas votre téléviseur affichant un image statique ou immobile, comme un vidéo pausé ou l'affichage d'un menu pendant une longue période de temps, cela pourrait provoquer de dommage à l'écran et causer « un image résiduelle » ou « un image fantôme ».

Help

No power	<ul style="list-style-type: none"> • Check if the AC cord of TV is plugged in or not. If there's still no power, please disconnect the plug, and reconnect to the socket after 60 seconds. Turn the power back on.
Signal not received properly	<ul style="list-style-type: none"> • Double or phantom images may appear on your TV if there are high buildings or mountains close to where you are. You can adjust the image thru manual operation: consult instruction of vernier regulation, or adjust the direction of the external antenna. • If you use an indoor antenna, signal reception may be more difficult under certain circumstances. Adjust the direction of the antenna for optimum reception. If this does not improve reception, you may have to switch to an external antenna.
No picture	<ul style="list-style-type: none"> • Check if the antenna at the back of the TV is connected properly. • View other channels to see if the problem still occurs.
Video appears with no audio	<ul style="list-style-type: none"> • Try increasing the volume. • Check if the TV's sound is on mute or not.
Audio is present, but video does not appear or is discolored	<ul style="list-style-type: none"> • Try adjusting the contrast and brightness.
Static noise affects video and audio quality	<ul style="list-style-type: none"> • Check if the antenna at the back of the TV is connected properly.
Broken lines on screen	<ul style="list-style-type: none"> • Electrical appliances such as hair dryers or vacuums etc. may be interfering with your TV set. Switch these appliances off.
Remote doesn't work	<ul style="list-style-type: none"> • Make sure the plastic bag which came with the remote control is removed. Try using the remote in a shorter distance from the TV. Check if the placement of the batteries is correct, or try using new batteries with the remote control. • The TV will go into Standby mode if it receives no response in a few minutes.
No video (PC mode)	<ul style="list-style-type: none"> • Please check if the cable is connected to the HDMI port correctly, or if the cable is bent in some places.
Vertical line blinking (PC Mode)	<ul style="list-style-type: none"> • Enter the main menu, and adjust the vertical placement to eliminate the vertical line.
Horizontal tearing (PC Mode)	<ul style="list-style-type: none"> • Adjust the horizontal placement of the screen to clear any horizontal lines.
Screen is too bright or dark (PC Mode)	<ul style="list-style-type: none"> • Adjust the brightness or contrast in the main menu.
No response from the PC	<ul style="list-style-type: none"> • Check if the PC's display resolution is set to a compatible resolution for the TV.
Lines appearing when a device is connected to the RCA port	<ul style="list-style-type: none"> • Make sure you are using a cable in good quality.
Problems are unresolved	<ul style="list-style-type: none"> • Unplug the power cable and wait for 30 seconds, then reconnect to the socket. If problems still persist, do not attempt to repair the TV by yourself. Kindly contact the service center.

Do not leave your TV displaying a static image, whether it is from a paused video, menu screen, etc. for an extended period of time, doing so will damage the display and may cause image burn-in.

PAS D'ALIMENTATION /NO POWER

Témoin de veille éteint /Standby light off

Vérifiez si la prise murale est fonctionnelle.
Le problème est-il toujours présent?
*Check it the wall socket is functional.
Is the problem still there ?*

NON

OK

NO

OUI

YES

Vérifiez si le cordon d'alimentation est fonctionnel
Le problème est-il toujours présent?
*Check it the power cord is functional.
Is the problem still there ?*

NON

OK

NO

OUI

YES

Il est nécessaire de manipuler le TV en étant alimenté, ce qui représente un risque sécuritaire.
Nous vous recommandons donc de contacter un réparateur professionnel.

It is necessary to handle the TV while being powered, which represents a security risk. We therefore recommend that you contact a professional repairer.



PAS D'IMAGE/NO PICTURE

Témoin de veille allumé, son fonctionnel
Standby indicator on, sound functional

Contrôlez le rétroéclairage.
Est-il fonctionnel ?

*Check the backlight.
Is it functional ?*

NON

Causes possibles de panne / Possible causes failure
Carte d'alimentation

Power board

OUI YES

Causes possibles de panne / Possible causes of failure

Carte mère

Mother Board

Module T-CON

Module T-CON

Dalle

Lcd

Nous vous recommandons de contacter un réparateur.
We recommend you contact a professional repair.

PAS DE SON / NO SOUND

Image et menu OK, mais pas de son
Picture and menu OK, but no sound

Réinitialisez les paramètres par défaut.
Le problème est-il toujours présent ?
*Reset to default settings.
Is the problem still there ?*

NON

OK

NO

OUI YES

Règlez le volume.
Le problème est-il toujours présent ?
*Adjust the volume.
Is the problem still there ?*

NON

OK

NO

OUI YES

Contrôlez si la prise casque est occupée.
Le problème est-il toujours présent ?
*Check whether the headphone socket is occupied.
Is the problem still there ?*

NON

OK

NO

OUI YES

Il est nécessaire de manipuler le TV en étant alimenté ce qui représente un risque sécuritaire. Nous vous recommandons donc de contacter un réparateur professionnel.

It is necessary to handle the TV while being powered, which represents a security risk. We therefore recommend that you contact a professional repairer.



PAS DE RECEPTION/NO RECEPTION

Multiplexe manquant, pas de chaînes trouvées etc
Missing multiplex, no channels found, etc

Faites une recherche de chaînes.
Le problème est-il toujours présent ?
Do a channel search.
Is the problem still there ?

NON

OK

NO

OUI

YES

Contrôlez toute la chaîne de réception entre la
TV et l'antenne: le câble d'antenne,
l'amplificateur, répartiteur, coupleur, décodeur.
Le problème est-il toujours présent ?
Control the entire reception chain between the
and the antenna : the antenna cable, the
splitter, coupler, decoder.
Is the problem still there ?

NON

OK

NO

OUI

YES

Remplacez la carte mère
Replace the motherboard

INACTION TELECOMMANDE/INACTION REMOTE CONTROL

La TV ne réagit pas à l'action de la télécommande
The TV does not react to the action of the remote control

Changez les piles de la télécommande.
Le problème est-il toujours présent ?
*Change the batteries in the remote control.
Is the problem still there?*

OUI YES

NON

Le clavier de commande sur la TV est-il fonctionnel?
Is the control keyboard on the TV functional?

OUI YES

NO

Contrôlez votre télécommande et le récepteur IR.
Le problème est-il toujours présent ?
*Control your remote and the IR receiver.
Is the problem still there ?*

OUI YES

Remplacez la télécommande et/ou le récepteur IR.
Replace the remote control and/or the IR receiver.

Vérifiez les switches de la platine clavier.
Le problème est-il toujours présent ?
*Check the switches on the keyboard board.
Is the problem still there ?*

OUI YES

NON

OK

Contrôlez le câblage / connexion entre la platine
clavier et la carte mère.
Le problème est-il toujours présent ?
*Check the wiring / connection between the
keyboardboard and the motherboard.
Is the problem still there ?*

OUI YES

NON

OK

Remplacez la carte mère.
Replace the motherboard.

Schémas électriques et électroniques / Electric and electronic diagrams

1, HDMI connections

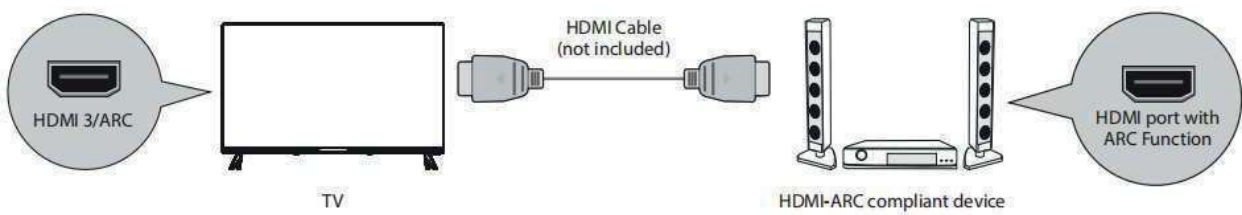
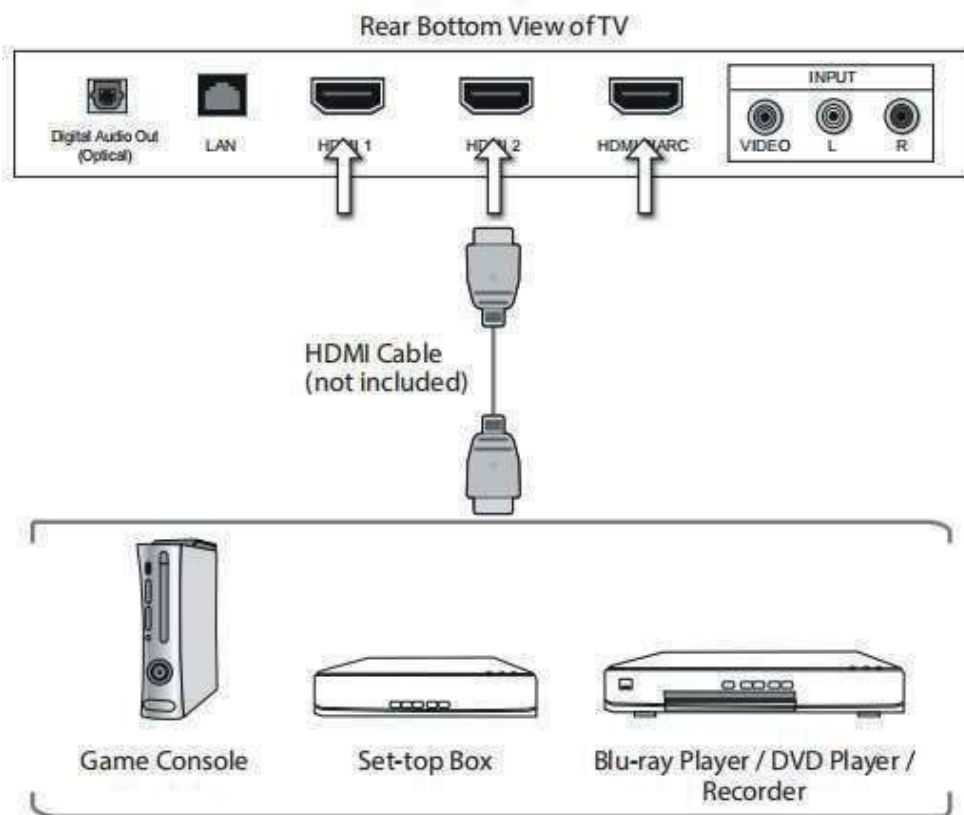

2, SPDIF connections

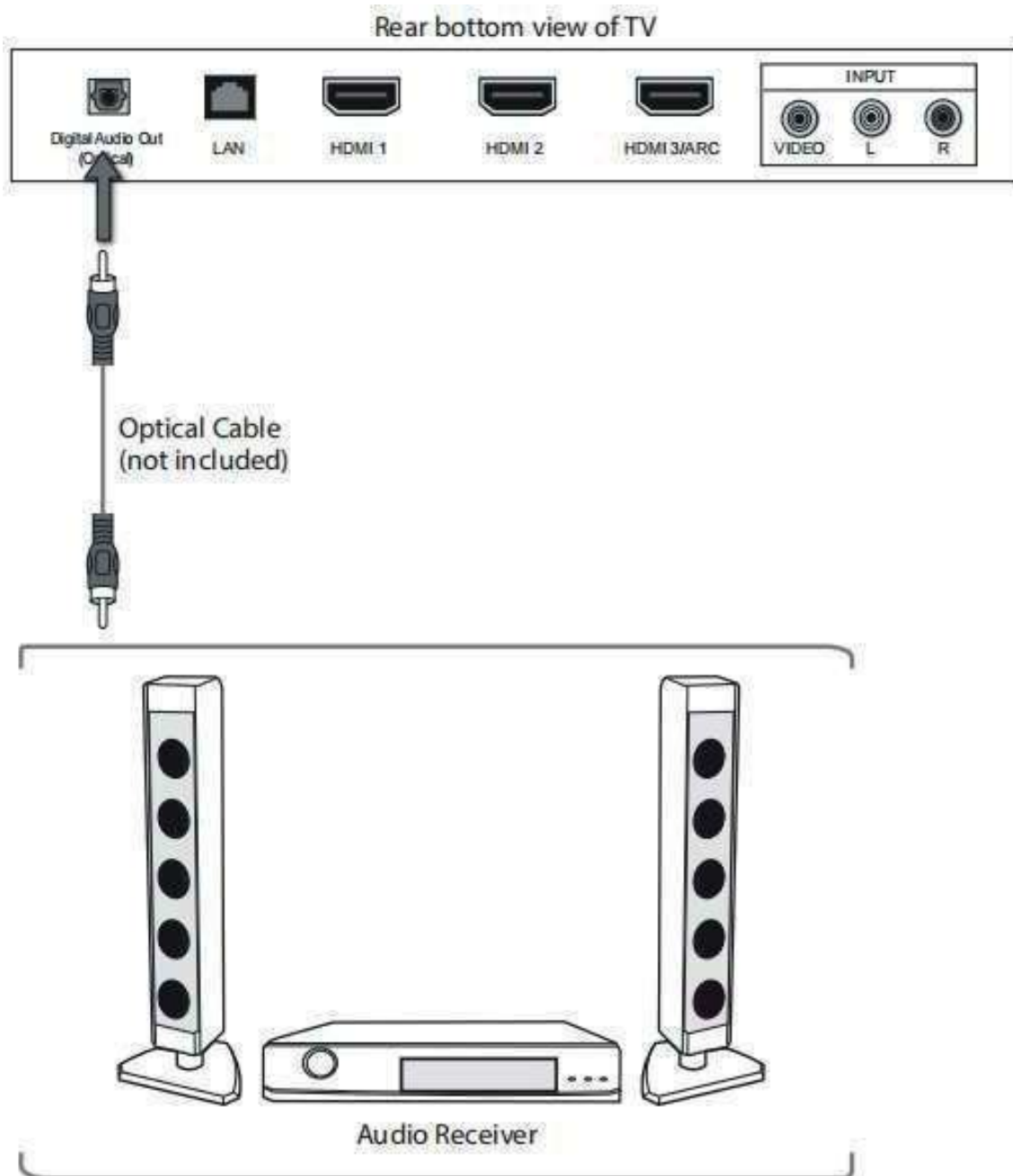

3, composite connections

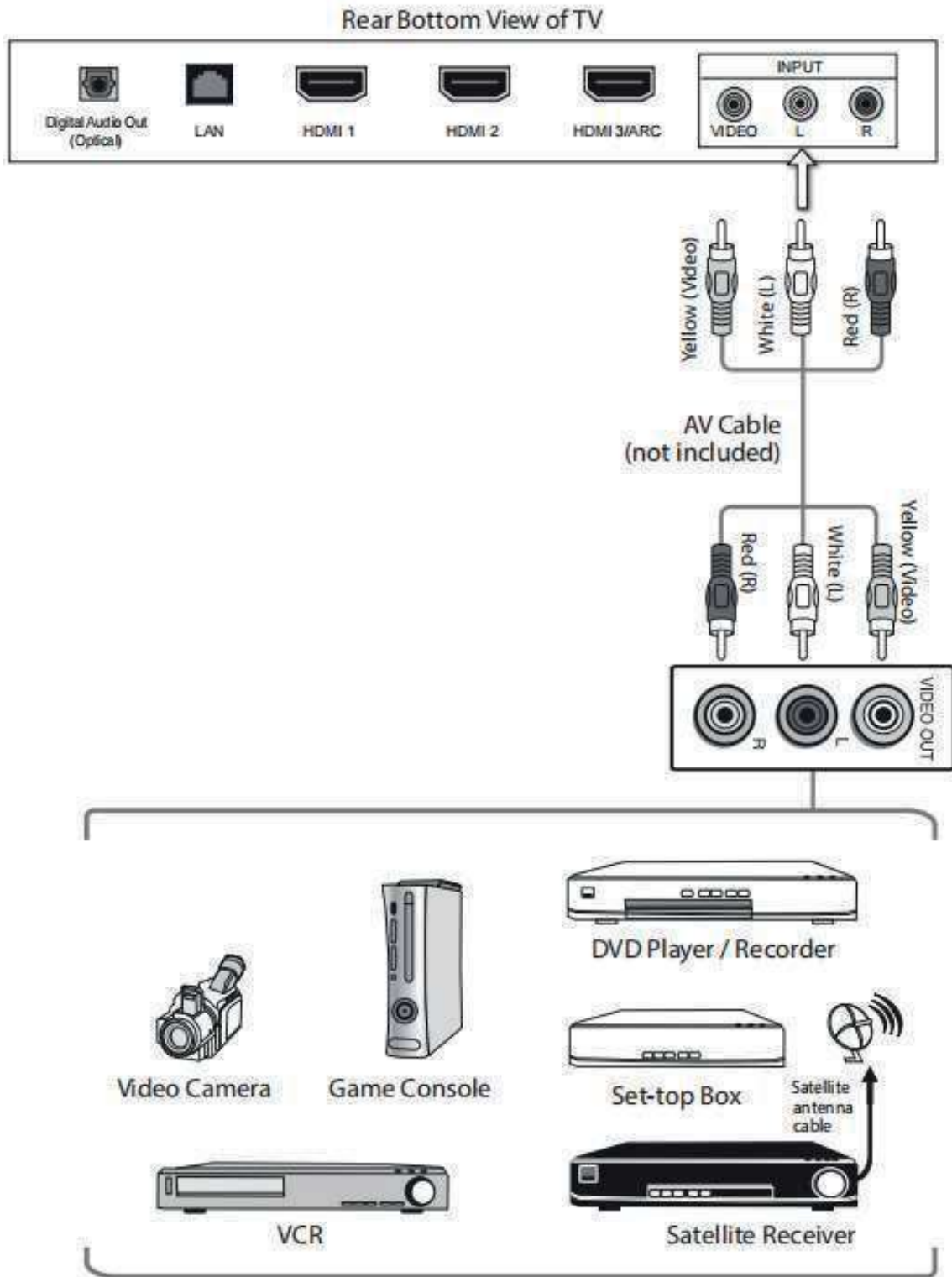

4, RF connections

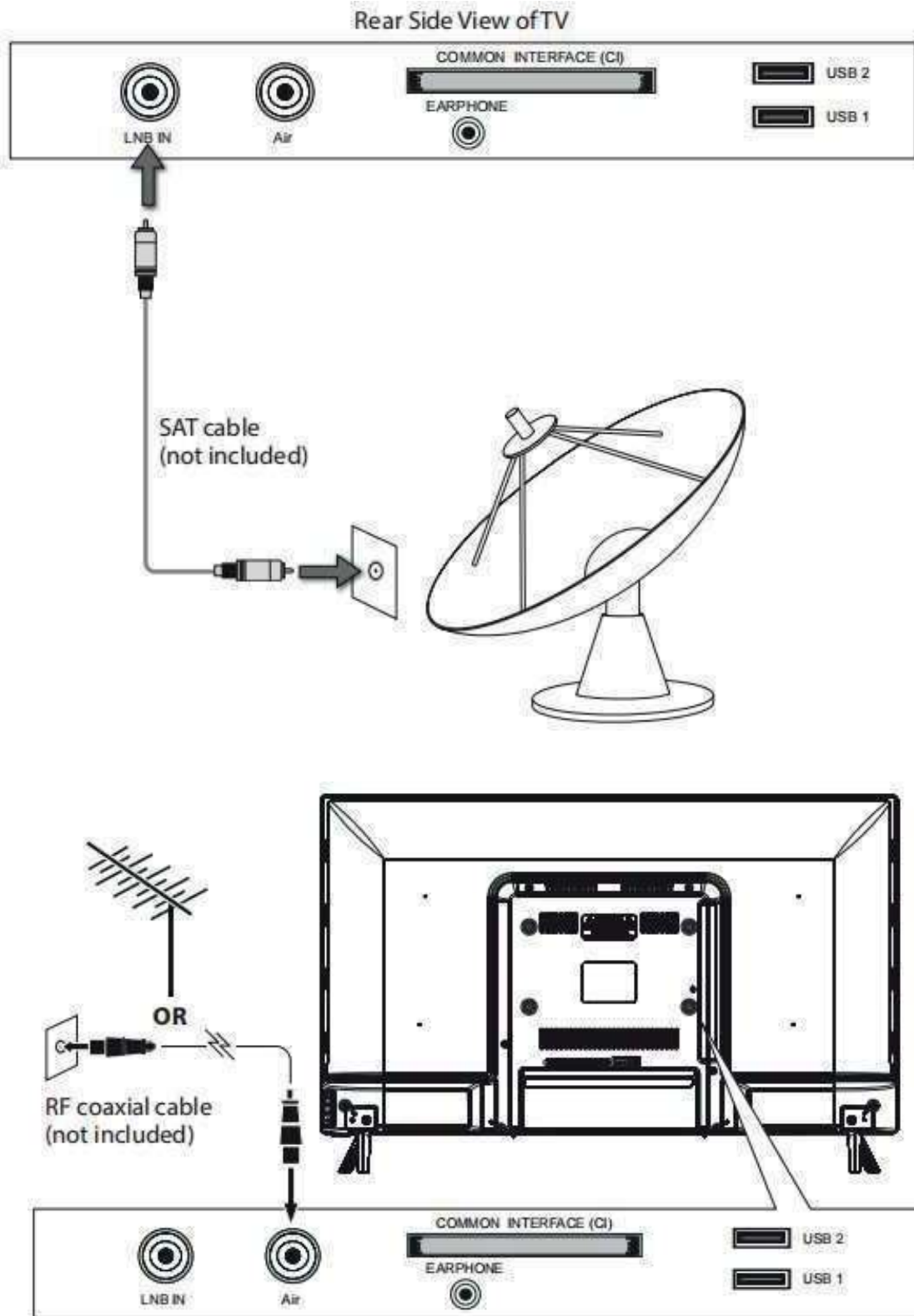

5, Earphone connections

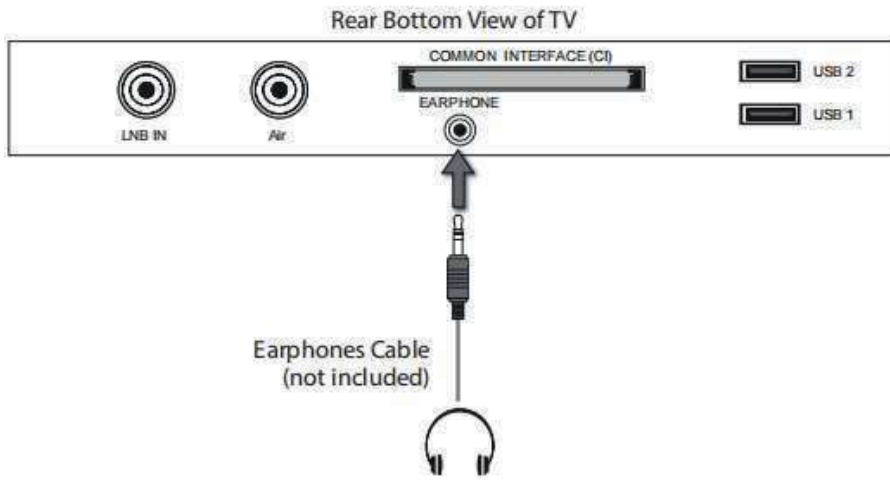

6, Mains socket connections

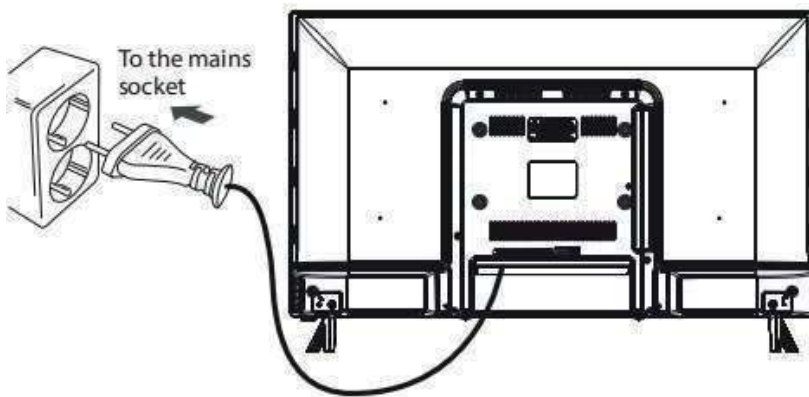

7, LAN connections

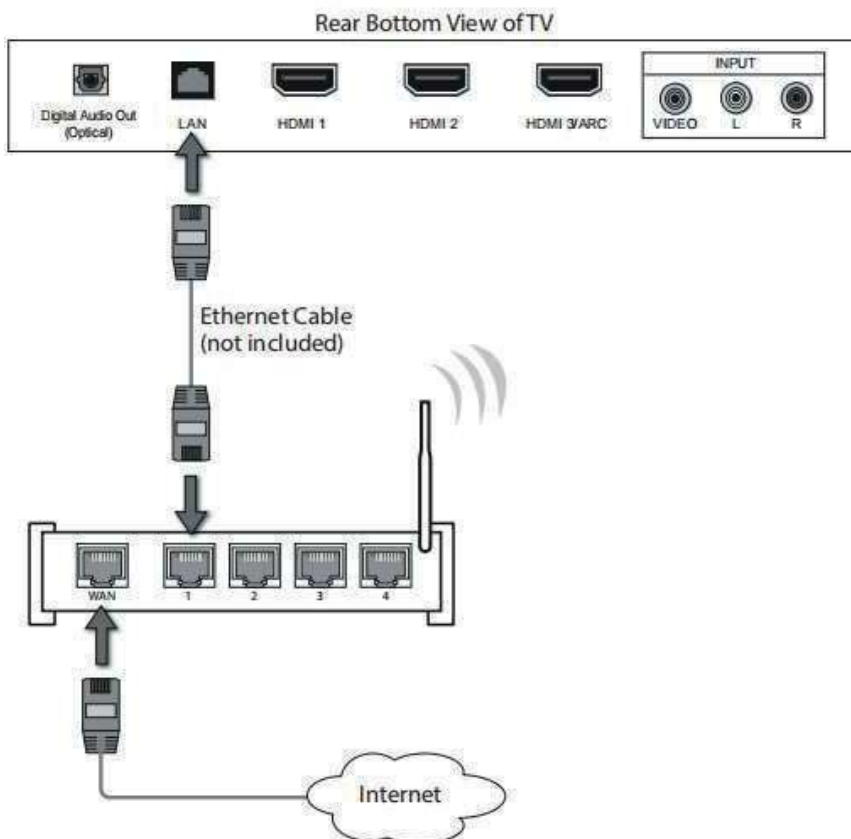

8, CI connections

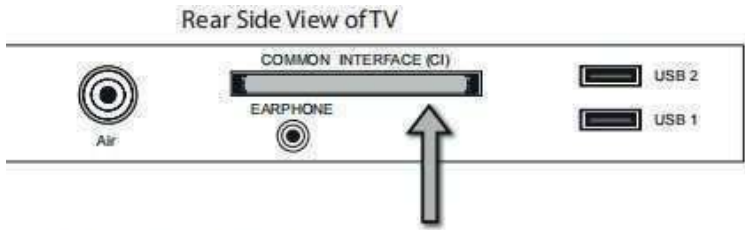

CI (Common Interface)

Allows the Common Access Module to be inserted and access the content that has been encrypted.

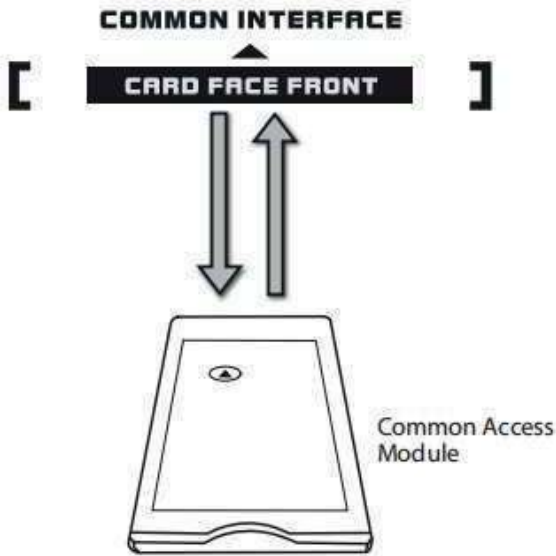

9, USB connections

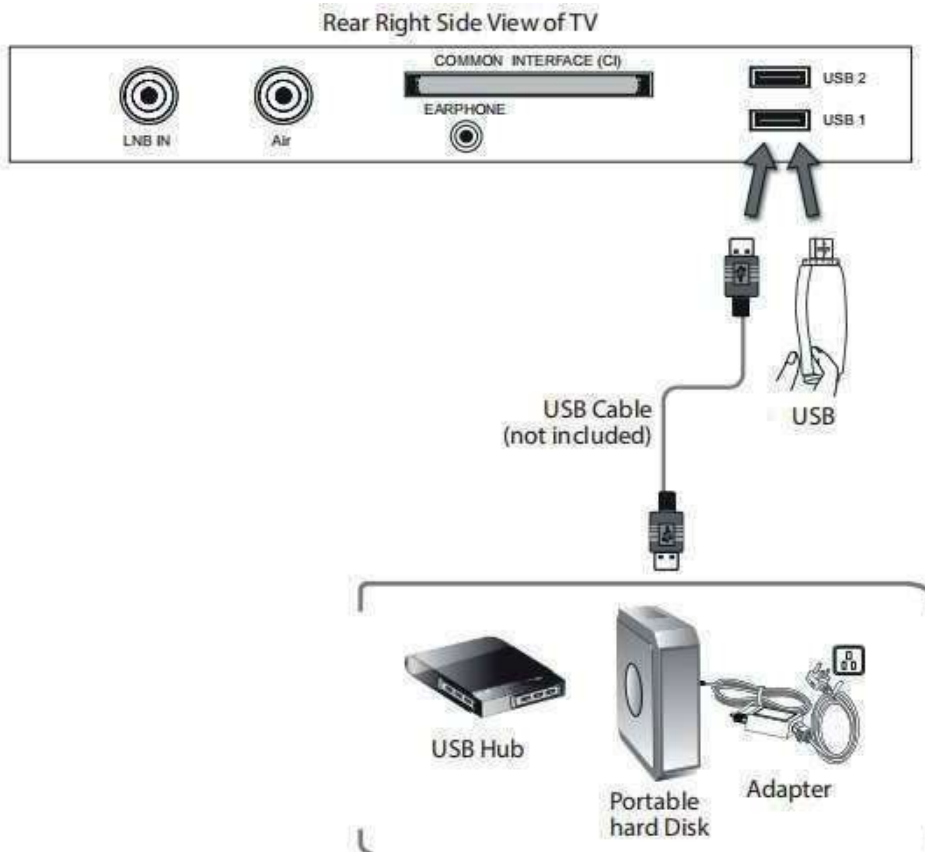

Only 12VS Input

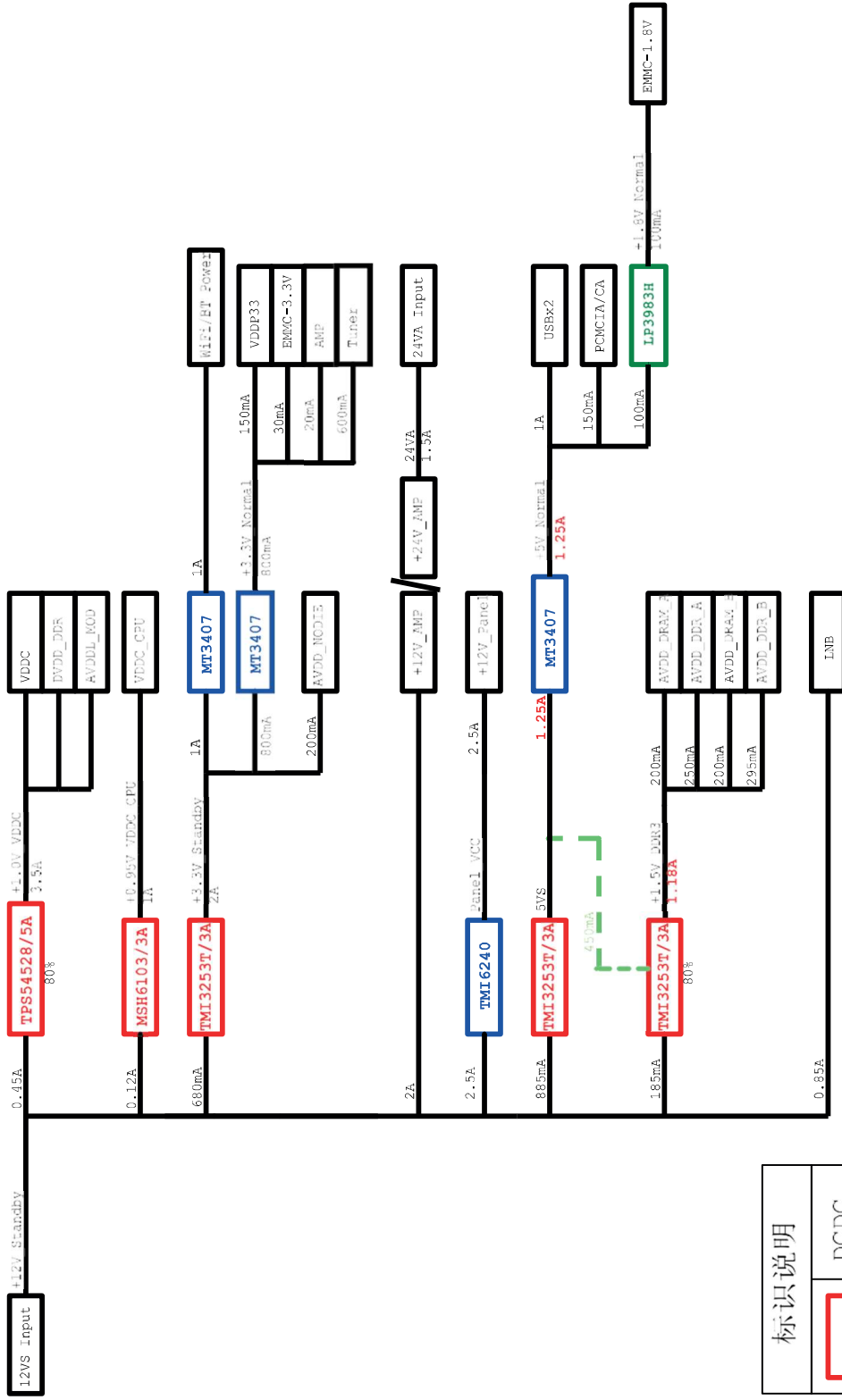

标识说明	
xxx	DCDC
xxx	LDO
xxx	MOS

Express LUCK 睿迅工业(深圳)有限公司	MT9602
Schematic Name	Power structure
Size A	Sheet 0 of 0
Date:	Tuesday, May 18, 2021
Rev	1.0

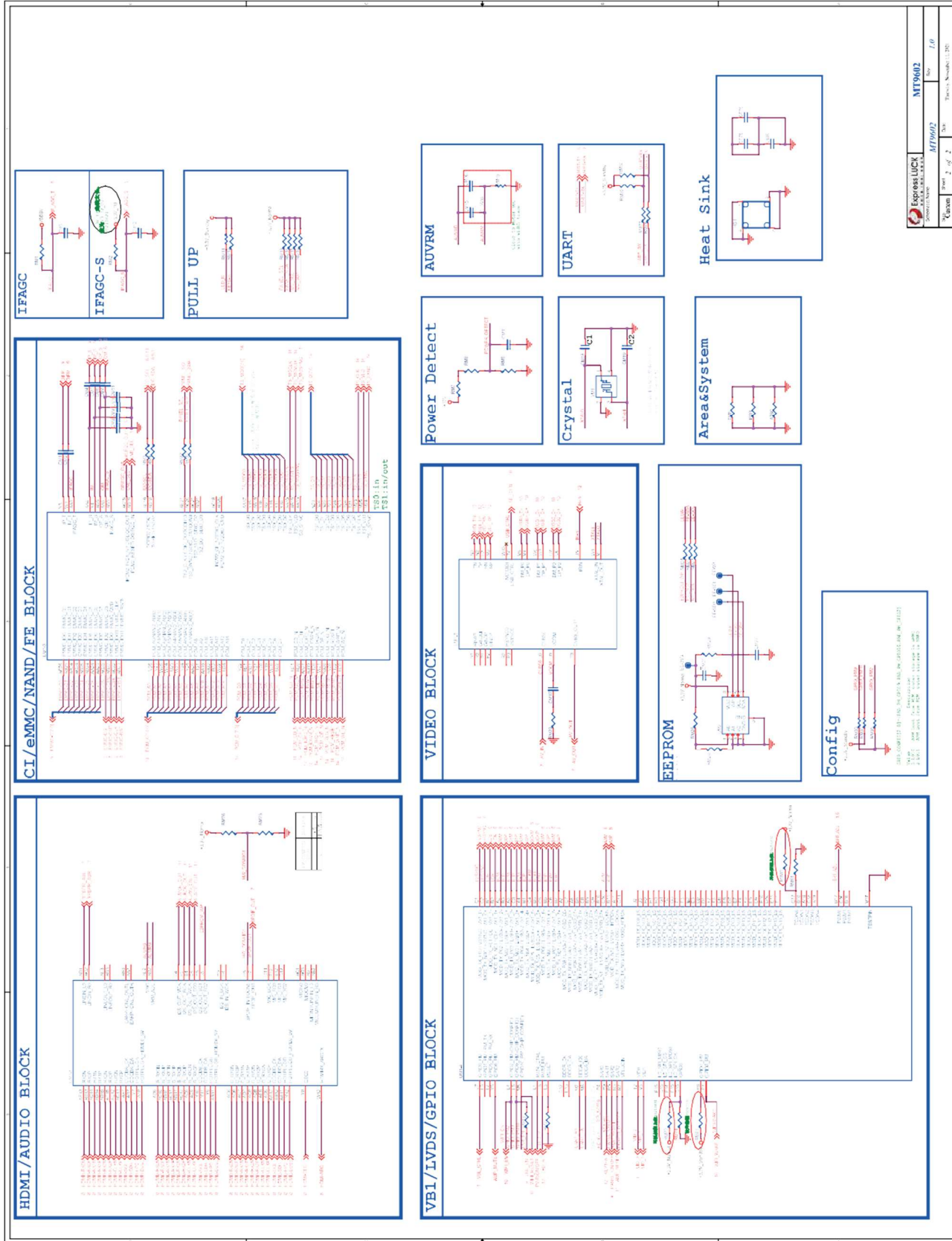

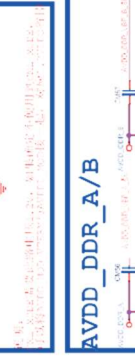
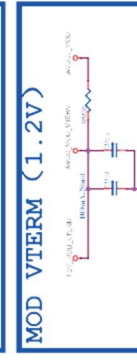
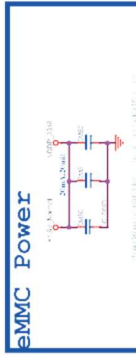
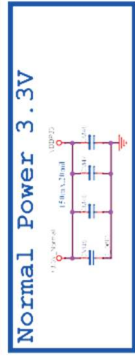
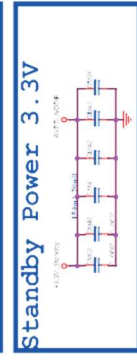
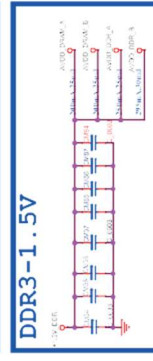
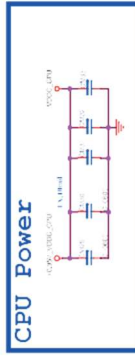
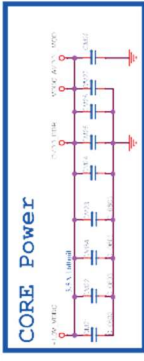
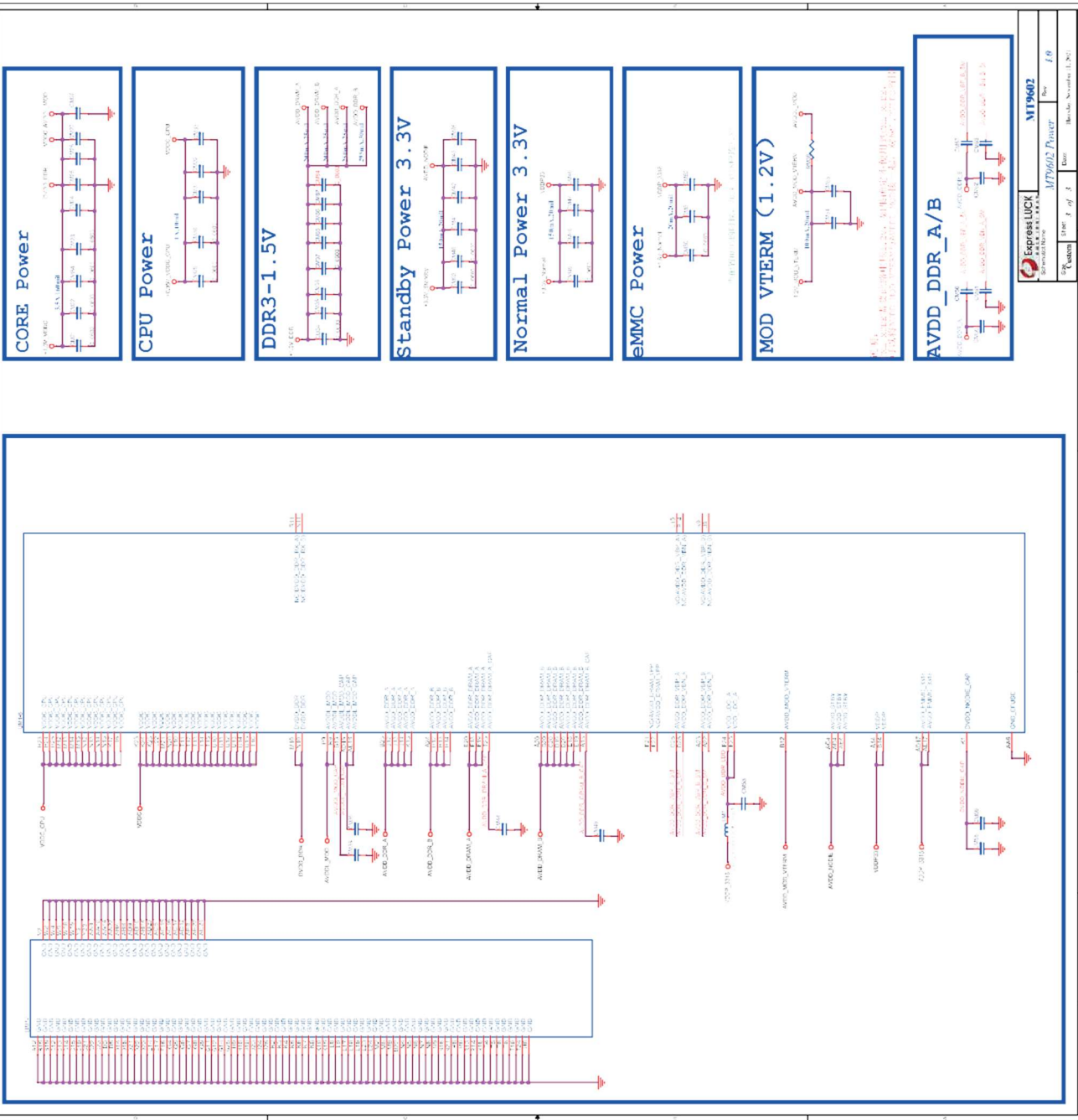

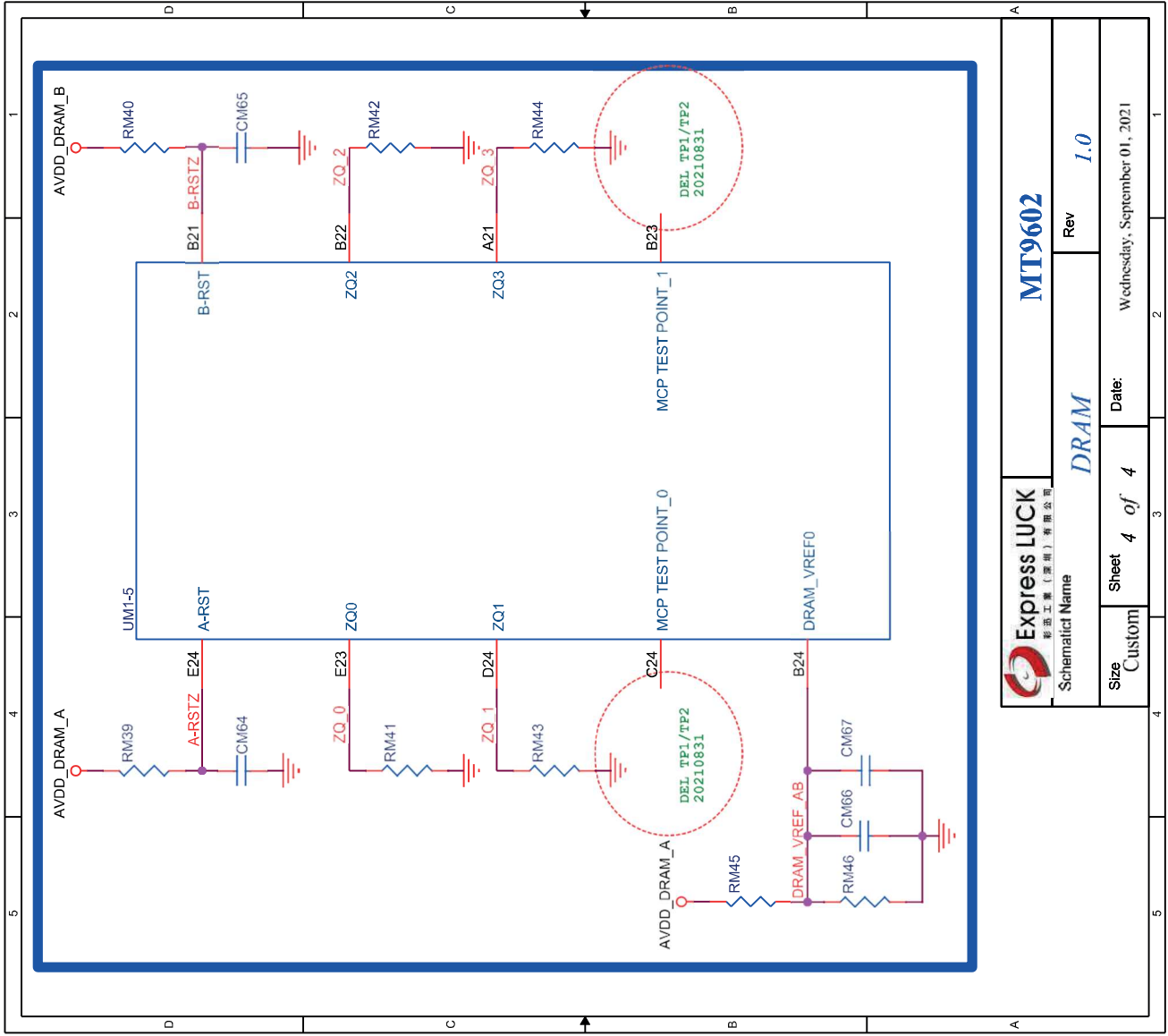

Express LUCK
彩通工業(廣州)有限公司

MT9602

Schematic Name
DRAM

Rev
1.0

Size
Custom

Sheet
4 of 4

Date:
Wednesday, September 01, 2021

VB1 for LG/INX/SAMSUNG/AUO

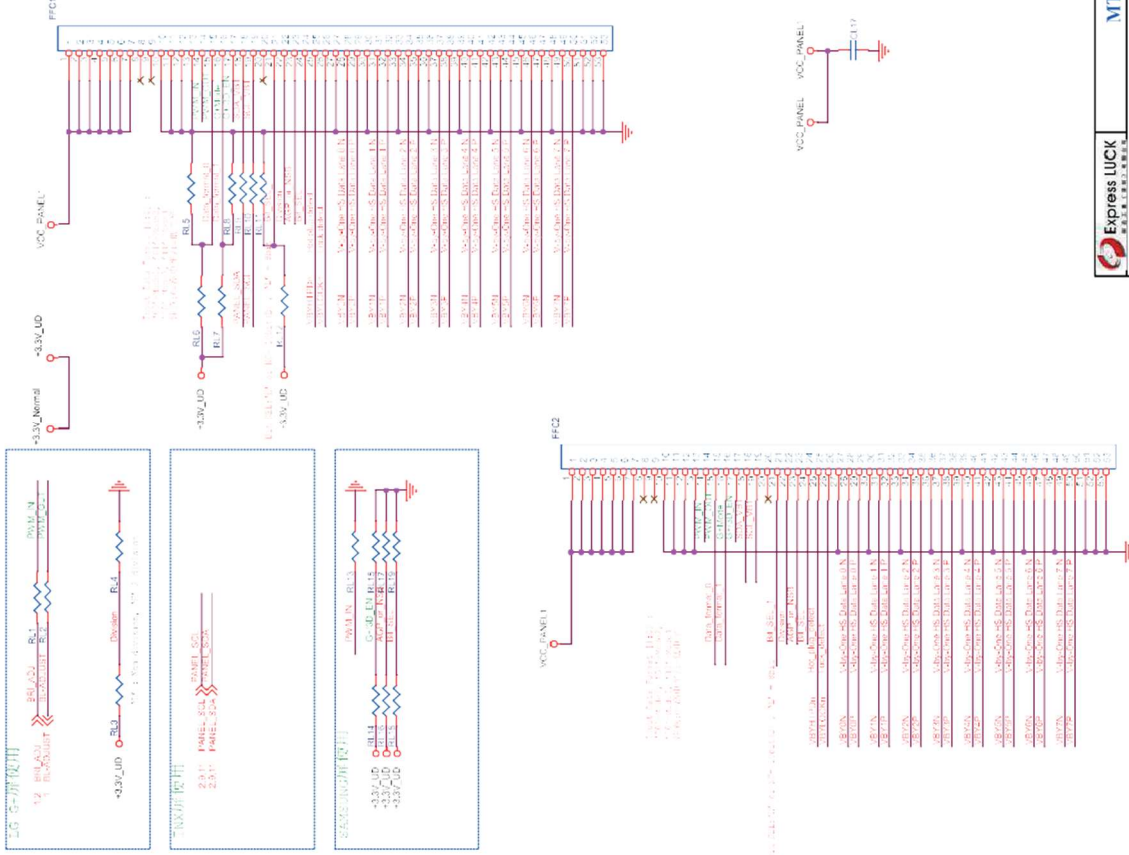
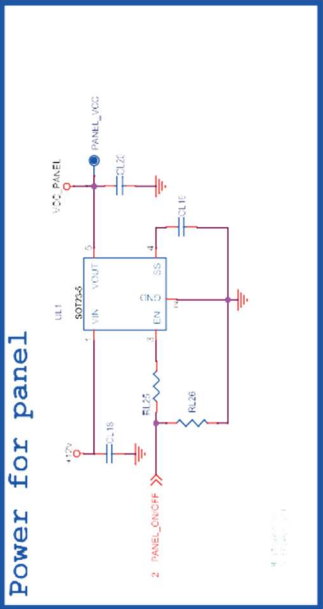
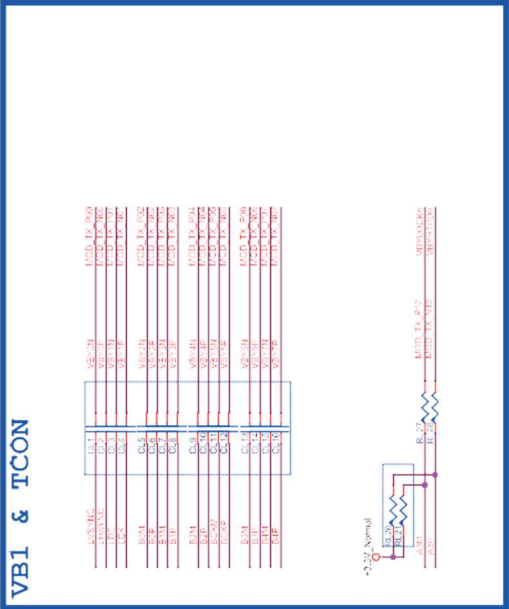
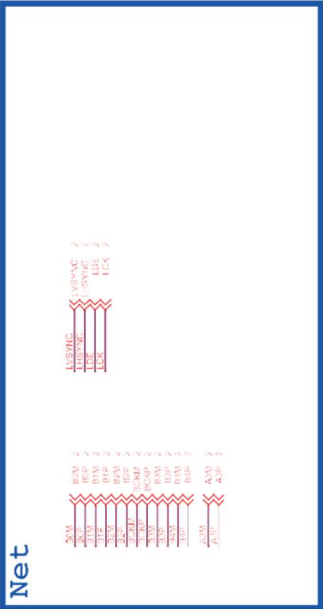

AV Input

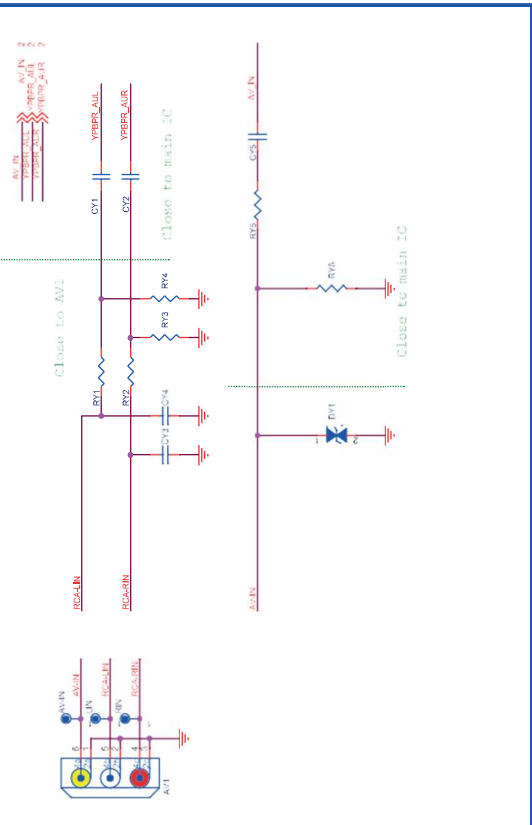

AV Output



Optical

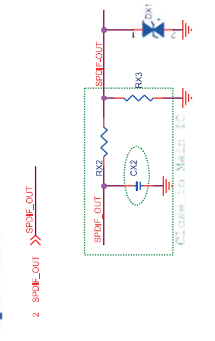

Coxial

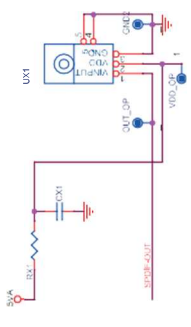

Optical Digital out

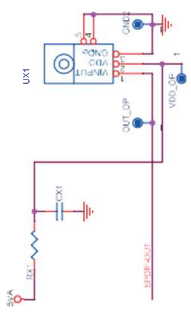

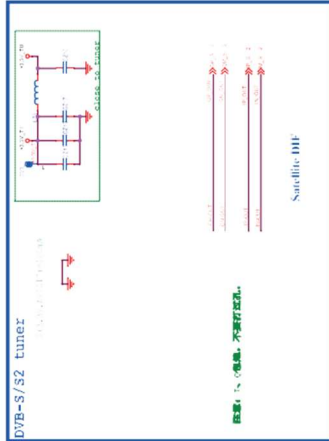
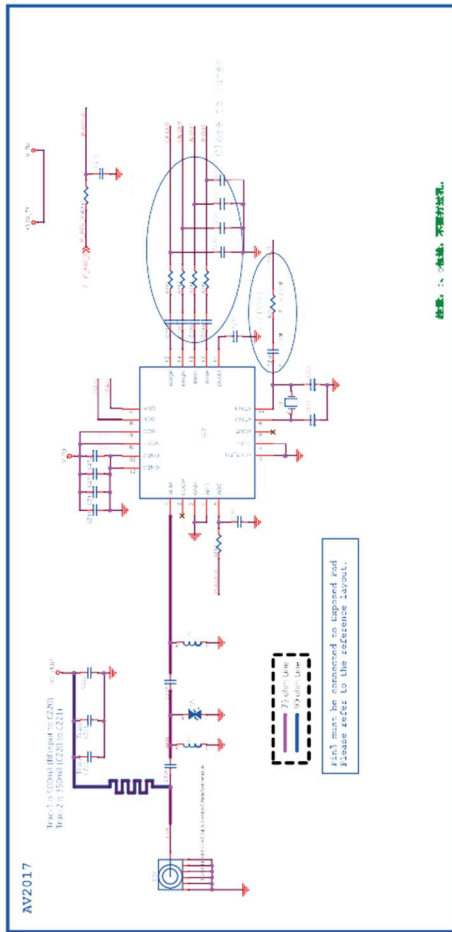
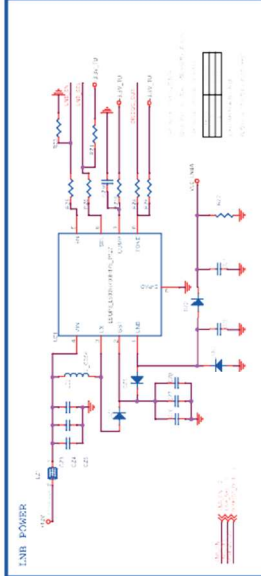
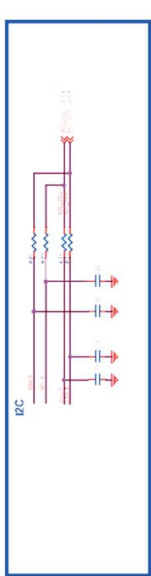
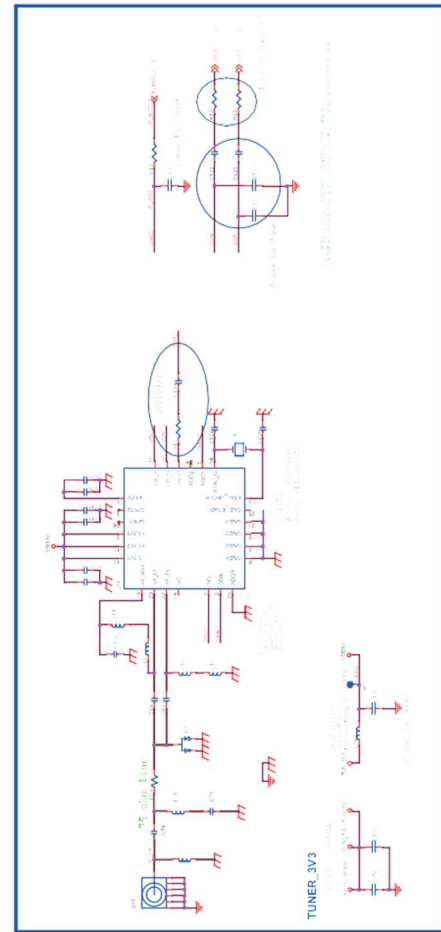

注意：1、2脚必须连接到地。

注意：1、2脚必须连接到地。

USB Interface

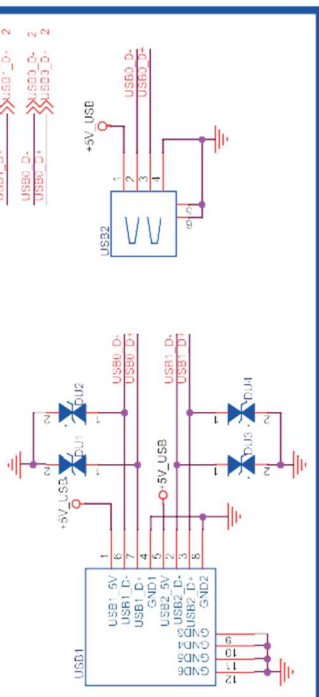

WiFi

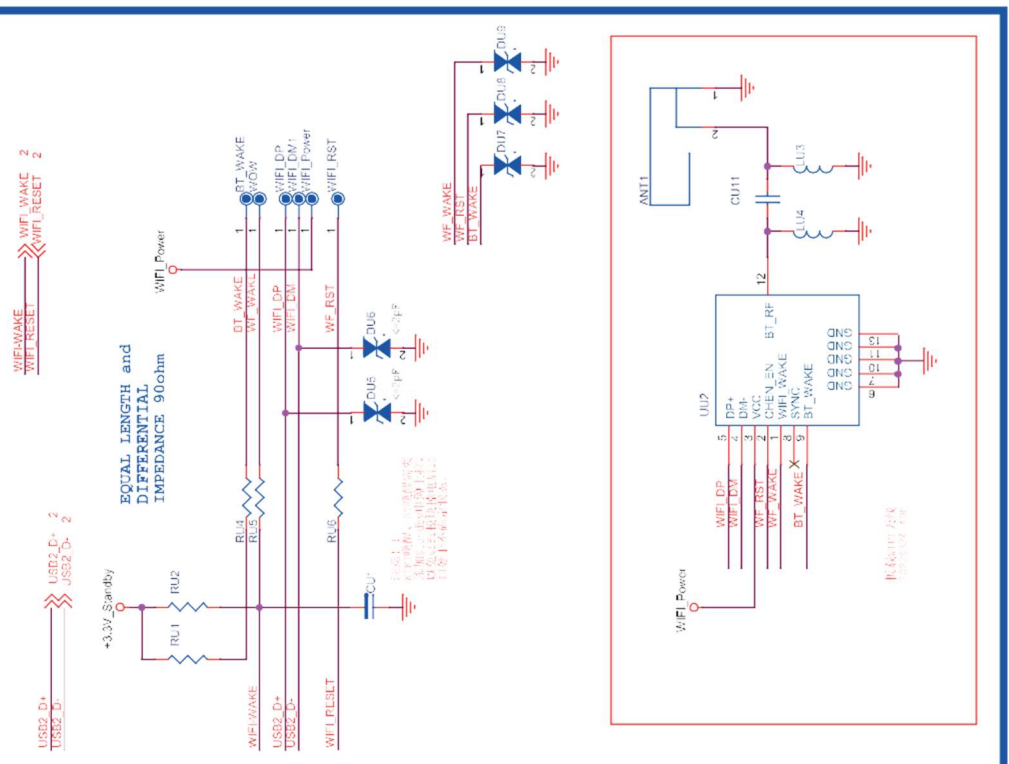

USB Power

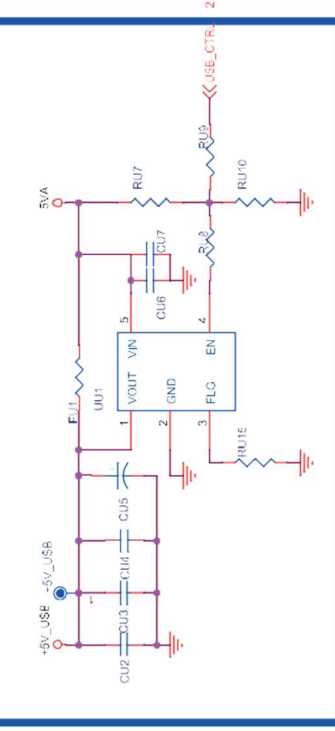

WiFi Power

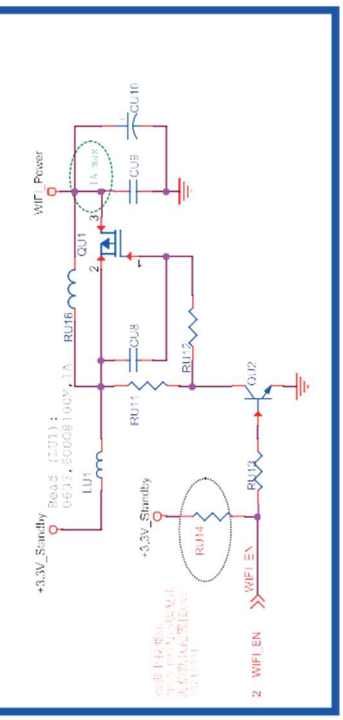

	MT9602	Rev 1.0
	Schematit Name USB & WIFI	Date: Thursday, March 24, 2022
Size B	Sheet 10 of 10	

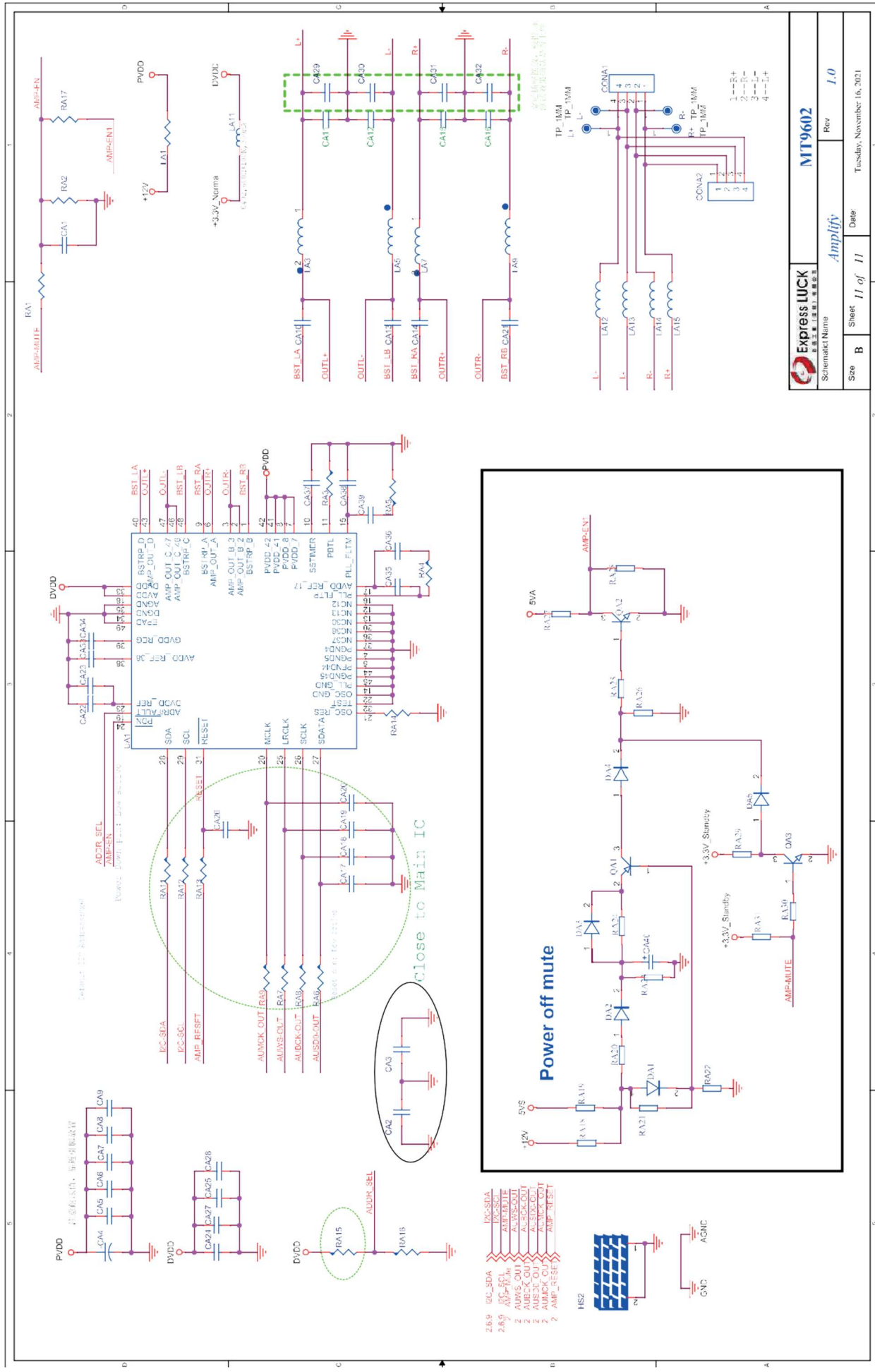

Express LUCK
Express Luck Electronics

Schematic Name: **Amplify**

Rev: **1.0**

Sheet: **11 of 11**

Date: **Tuesday, November 16, 2021**

Size: **B**

IR & KEY

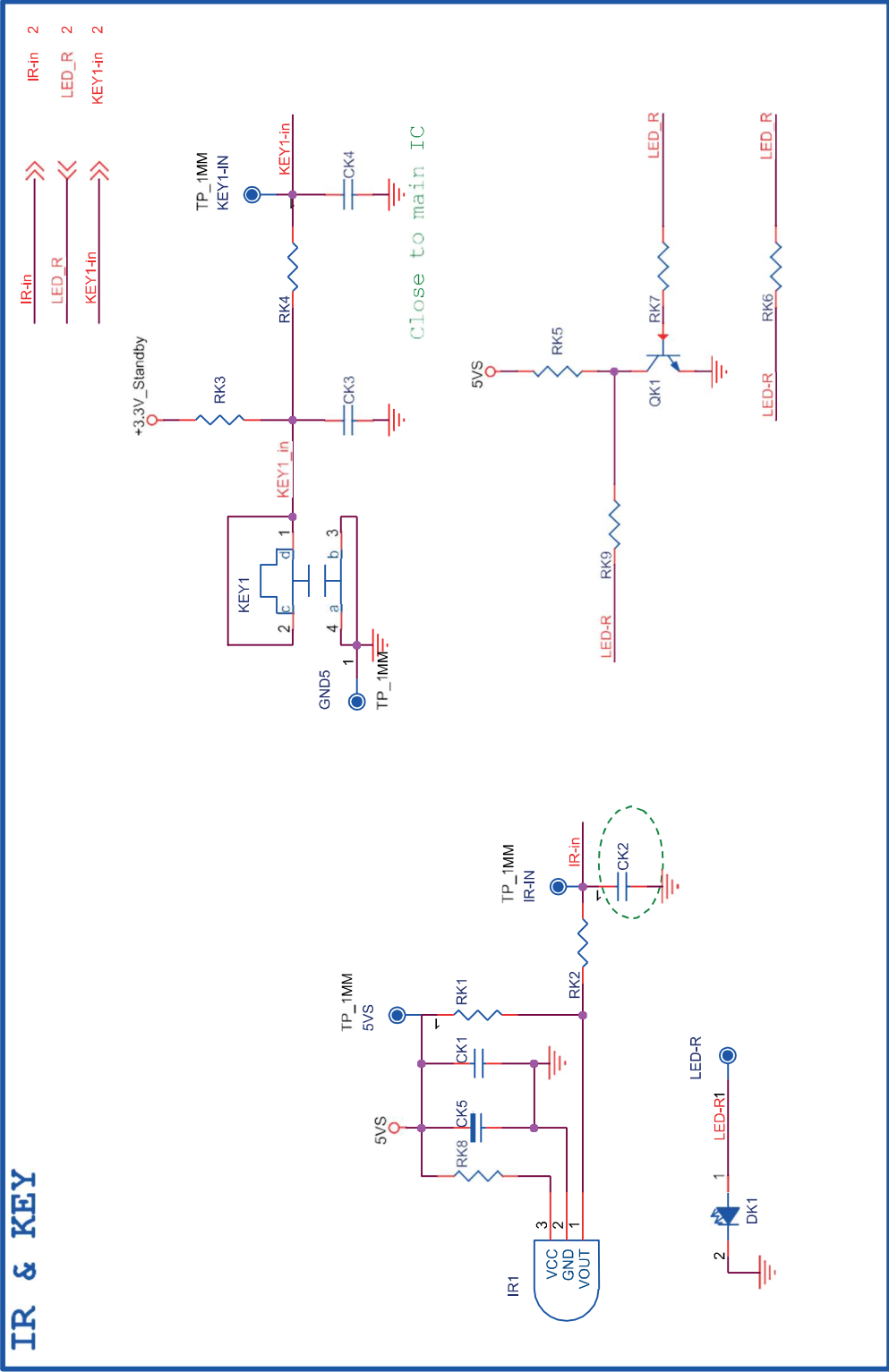

Close to main IC

Express LUCK 彩通工業(深圳)有限公司		MT9602	
Schematic Name KEY & IR		Rev 1.0	
Size A	Sheet 12 of 12	Date: Thursday, November 11, 2021	

LAN Interface

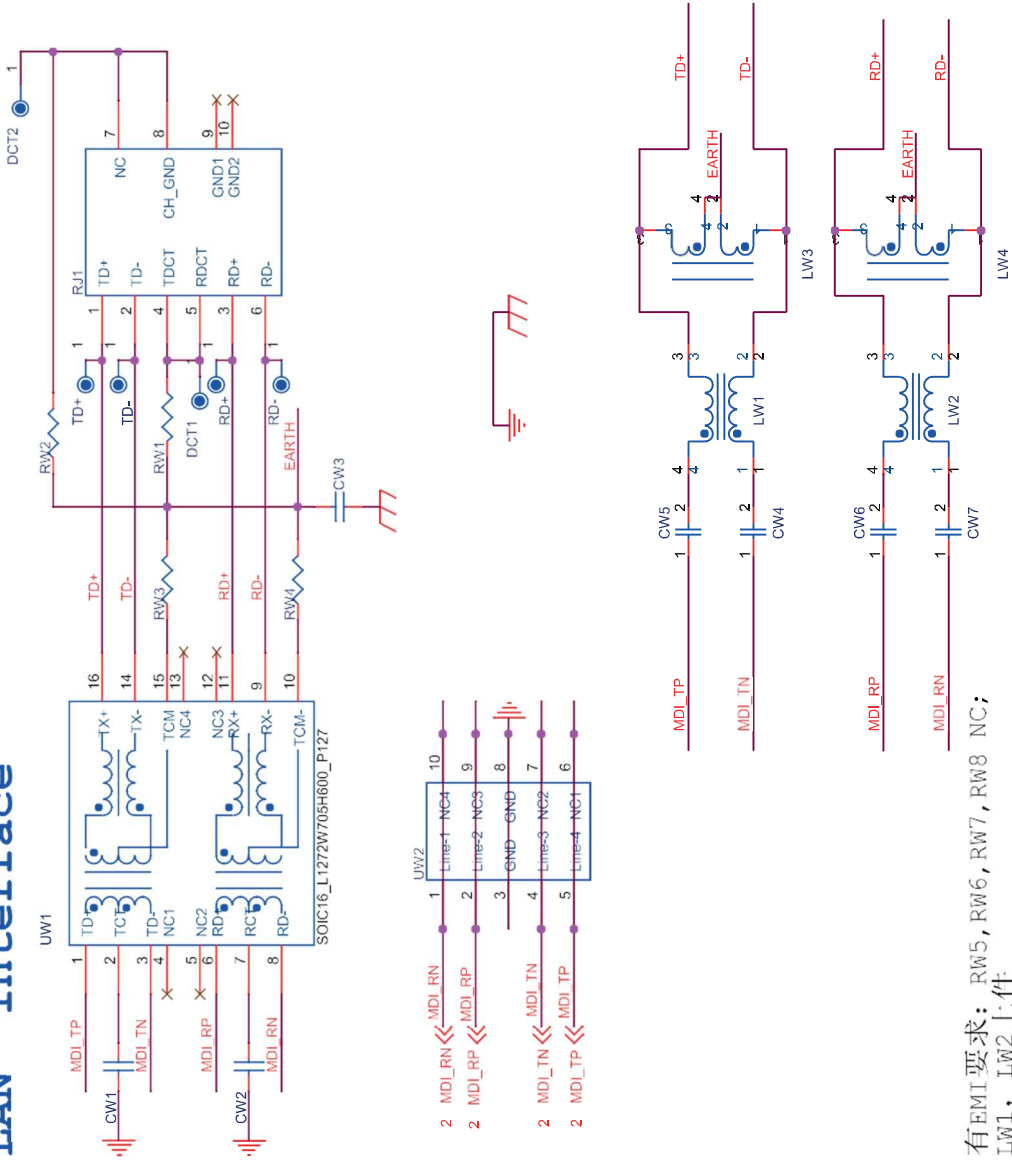

有EMI要求: RW5, RW6, RW7, RW8 NC;
LW1, LW2上件

无EMI要求: RW5, RW6, RW7, RW8 0R;
LW1, LW2 NC

CW4, CW5, CW6, CW7电容型号: C0402X5R104M500NTC
LW1, LW2型号: DCM800; LW3, LW4型号: DCM100



MT9602

Rev 1.0

Ethernet

Date: Tuesday, August 31, 2021

Sheet 13 of 13

Size Custom

PCMCIA POWER

非訂卡插座供電之插卡非一體線形線



CARD DETECT

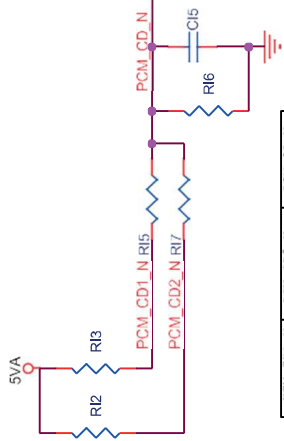

PCMCIA	PCMCIA	PCMCIA	PCMCIA
GND	GND	GND	GND
PC	PC	PC	PC
PC	PC	PC	PC

PCMCIA

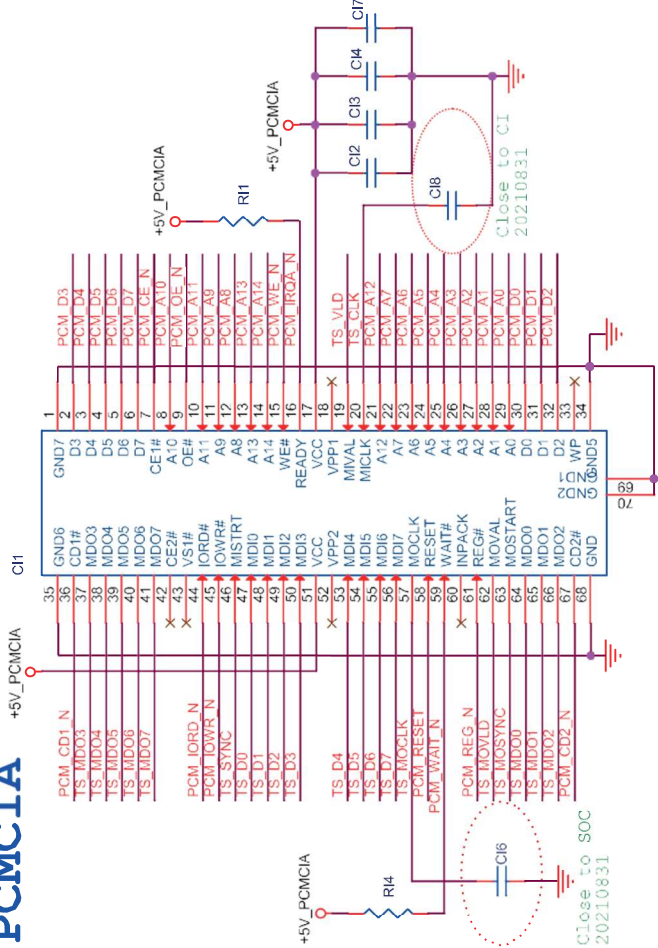

NET

TS_D[7:0]	2	PCM_CD_N	2
TS_CLK	2	PCM_RESET	2
TS_VLD	2	PCM_WAIT_N	2
TS_SYNC	2	PCM_REG_N	2
TS_MDO[7:0]	2	PCM_OE_N	2
TS_MIOCLK	2	PCM_WE_N	2
TS_MIOVLD	2	PCM_IORD_N	2
TS_MIOSYNC	2	PCM_IOWR_N	2
		PCM_CE_N	2
		PCM_IRQA_N	2
		PCM_IRQA_N	2
		PCM_A[14:0]	2
		PCM_D[7:0]	2

Express LUCK
Express LUCK 專業電子產品製造商

Schematic Name: **PCMCIA**



Rev: **1.0**

Sheet: **14 of 14**

Date: **Thursday, November 11, 2021**

Autoréparation / Self-Repair

Consignes de Sécurité

	<ul style="list-style-type: none">• Le symbole de l'éclair dans un triangle équilatéral attire l'attention de l'utilisateur sur la présence, dans le boîtier de l'appareil, d'une tension élevée, non isolée, dont l'amplitude pourrait être suffisante pour constituer un risque de décharge électrique sur les personnes• The lightning in a triangle symbol is to warn the user of an uninsulated high voltage in the device's system that could be strong enough to pose an electric shock hazard for people
	<ul style="list-style-type: none">• Le point d'exclamation inscrit dans un triangle équilatéral attire l'attention de l'utilisateur sur la présence de consignes de sécurité importantes de fonctionnement ou de maintenance (entretien courant) dans la notice accompagnant l'appareil.• The exclamation mark in a triangle symbol is used to draw the user's attention to key operational or maintenance (routine maintenance) safety instructions in the instructions accompanying the appliance

- Travaillez dans un environnement dégagé et éloigné de toutes substances inflammables ou explosives à proximité de votre appareil.
- Ne manipulez pas l'appareil ou le cordon d'alimentation avec les mains mouillées.
- Portez un équipement de protection (gants, lunettes de sécurité, etc.) pour prévenir les blessures et les chocs électriques pendant l'entretien, le démontage ou la réparation de votre appareil.

	<p>Avant toute intervention d'entretien, de démontage ou de réparation : Débranchez les prises d'alimentation CA et/ou CC de votre prise secteur.</p>
---	--

- Ne tirez jamais sur le cordon d'alimentation pour le débrancher mais toujours au niveau de la fiche.
- Si le câble d'alimentation de votre appareil est endommagé, il doit être remplacé par votre revendeur, son service après-vente ou une personne de qualification similaire afin d'éviter tout danger. Ne mettez jamais l'appareil en marche si le cordon d'alimentation ou la prise est endommagé(e).
- Si le tuyau d'alimentation ou d'évacuation d'eau (**uniquement pour un appareil nécessitant une alimentation et évacuation en eau**) est endommagé, il doit être remplacé par votre revendeur, son service après-vente ou une personne de qualification similaire afin d'éviter tout risque d'inondation. Ne mettez jamais l'appareil en marche si le tuyau d'alimentation ou d'évacuation d'eau est endommagé.

- Entretien: retirez les poussières ou tout corps étranger dans le produit, les câbles et les raccordements.
- Si vous devez coucher votre produit, posez-le délicatement et uniquement sur le côté ou sur la face arrière en utilisant une protection au sol.
- Lorsqu'une ou des pièces doivent être changées, assurez-vous que le technicien a utilisé des pièces de rechange d'origine ou comportant les mêmes caractéristiques et les mêmes performances que celles-ci.
- Une pièce de remplacement qui ne possède pas les mêmes caractéristiques de sécurité que la pièce de remplacement recommandée peut provoquer un choc électrique, un incendie et/ou présenter d'autres dangers.
- Réinstallez les éléments démontés à leur emplacement d'origine. Vérifiez toujours que les vis, les composants et le câblage ont été correctement réinstallés.
- Assurez-vous que l'espace autour des pièces entretenues ou échangées n'a subi aucun dommage.
- Si vous utilisez un instrument de mesure, raccordez toujours un fil de terre de l'instrument de test à la mise à la terre du châssis de l'instrument avant de relier le fil positif ; retirez toujours le fil de terre de l'instrument en dernier.

Safety instructions

- Work in an open environment away from any flammable or explosive substances near your device.
- Do not handle the appliance or the power cord with wet hands.
- Wear protective equipment (gloves, safety glasses, etc.) to prevent injury and electric shock during maintenance, disassembly or repair of your device.

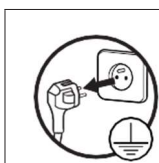

**Before any maintenance, disassembly or repair work:
Disconnect the AC and / or DC power plugs from your outlet.**

- Never pull on the power cord to disconnect it, always at the plug.
- If the power cable of your appliance is damaged, it must be replaced by your dealer, its after-sales service or a similarly qualified person in order to avoid any danger. Never start the product if the power cord or plug is damaged.
- If the water supply or drain hose (only for an appliance requiring water supply and drain) is damaged, it must be replaced by your dealer, his after-sales service or a similarly qualified person in order to avoid any risk of flooding. Never switch on the appliance if the water supply or drain hose is damaged.
- Remove dust or any foreign object in the product, cables and connections.

- If you need to lay your product down, lay it down gently and only on its side or back side using floor protection.
- When one or more parts must be changed, make sure that the technician has used spare parts that are original or have the same characteristics and performance as these.
- A replacement part that does not have the same safety characteristics as the recommended replacement part may provide electric shock, fire and / or other hazards.
- Reinstall the removed items in their original locations. Check that the components have always been correctly reinstalled.
- Make sure that the space around the serviced or exchanged parts has not been damaged.
- If you are using a measuring instrument, always connect a test instrument ground wire to the instrument chassis ground before connecting the positive wire; Always remove the ground wire from the measuring instrument last.

43QLED306 _ 8011306

Etape 1 : ouvrir le produit

Step 1 : open the product

Fr: Avant le démontage du produit veuillez le débrancher du secteur au moins 15 mn avant de l'ouvrir.
En: Before dismantling the product, please disconnect it from the mains for at least 15 minutes before opening it.

Débrancher le secteur
Disconnect the mains

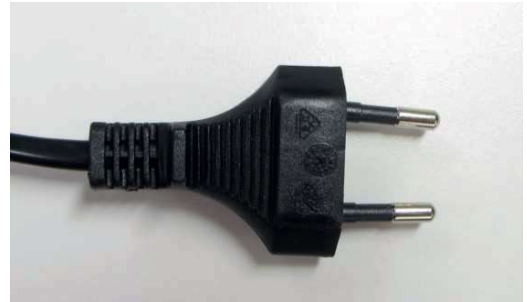

Etape 2: Dépose des pieds

Step 2: Remove the feet

Fr: Poser délicatement le TV sur la face avant (protéger la dalle), puis dévisser les pieds.
En: Carefully place the TV on the front (to protect the panel), then unscrew the feet.



Fr: Le pieds est tenu par quatre vis, attention aux ergots détrompeur pour le remontage.
En: The feet are held in place by four screws, so be careful not to overtighten them when reassembling.

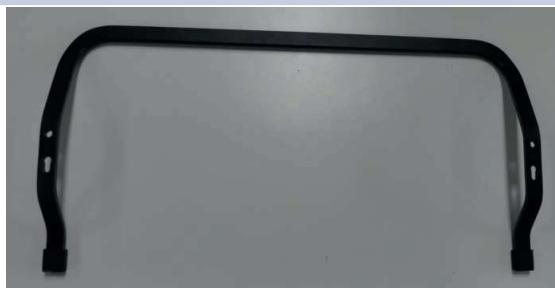

Etape: 3 Dépose du capot arrière

Step 3 : Remove the rear cover

Fr: Déposer le capot arrière, dévisser les 4 vis de derrière.
En: Remove the rear cover, unscrew the 4 behind screws.



Attention aux ergots sur le capot.
Watch out for the lugs on the bonnet

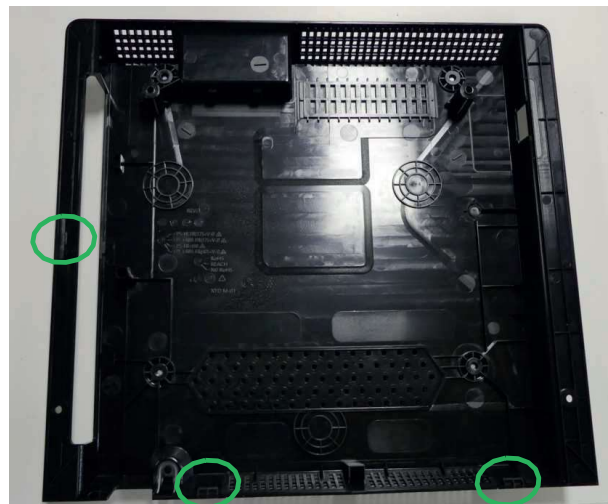

Dépose de la platine d'alimentation *Remove from power supply board*



Réaliser les Etapes de 1 à 3
Carry out Steps 1 to 3

Fr: Une fois le produit ouvert, repérer la platine d'alimentation.
En: Once the product is opened, locate the power supply board.



Dépose la platine d'alimentation Remove the power supply board

Fr: Dépose de la platine d'alimentation, 2 crochets et 3 connecteurs, attention la platine est collée par adhésif en dessous.
En: Removal of the power supply board, 2 hooks and 3 connectors, note that the board is adhesively bonded underneath.



Dépose de la platine Principale *Remove from the main board*



Réaliser les Etapes de 1 à 3
Carry out Steps 1 to 3

Fr: Une fois le produit ouvert, repérer la platine principale.
En: Once the product is opened, locate the main board.



Dépose la platine principale Remove the main board

Fr: Dépose de la platine d'alimentation, 2 crochets et 3 connecteurs, attention la platine est collée par adhésif en dessous.
En: Removal of the power supply board, 2 hooks and 3 connectors, note that the board is adhesively bonded underneath.

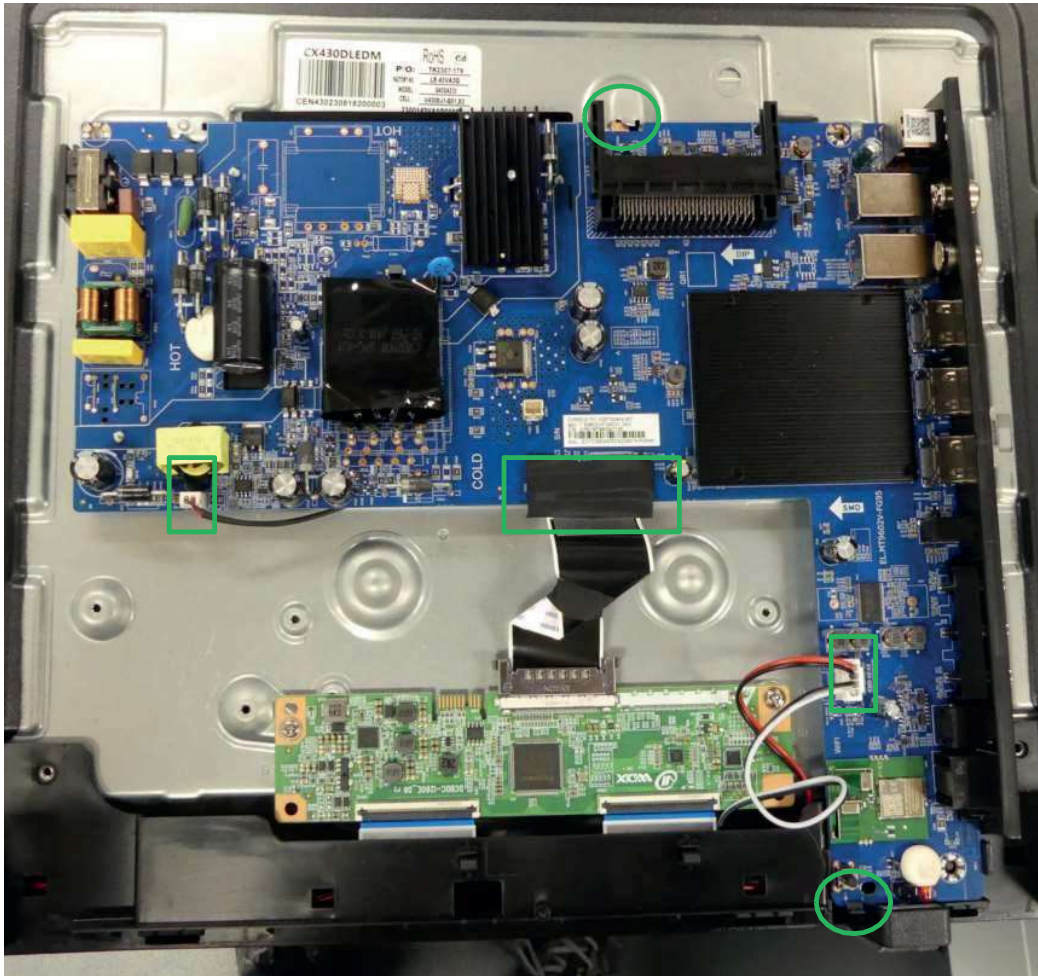

Dépose de la platine T-COM *Remove from the T-COM board*

Réaliser les Etapes de 1 à 3
Carry out Steps 1 to 3



Fr: Une fois le produit ouvert, repérer la platine T-COM.
En: Once the product is opened, locate the T-COM board.



Dépose la platine T-COM Remove the T-COM board

Fr: Dépose de la platine T-COM, 2 vis et 3 connecteurs
En: Removal of the T-COM board, 2 screws and 3 connectors



Dépose de la platine Wifi / Bluetooth *Remove from the Wi-Fi / Bluetooth board*

 **Réaliser les Etapes de 1 à 3**
Carry out Steps 1 to 3

Fr: Une fois le produit ouvert, repérer la platine Wifi / Bluetooth.
En: Once the product is opened, locate the Wi-Fi / Bluetooth board.



Dépose la platine Wifi / Bluetooth Remove the WI-FI / Bluetooth board

Fr: Dépose de la platine d'alimentation, 2 crochets et 3 connecteurs, attention la platine est collée par adhésif en dessous.
En: Removal of the power supply board, 2 hooks and 3 connectors, note that the board is adhesively bonded underneath.



Etape: 3 Dépose du capot arrière

Step 3 : Remove the rear cover

Fr: Déposer le capot arrière, dévisser les 4 vis de derrière et les 2 vis de dessous
En: Remove the rear cover, unscrew the 4 behind screws and the 2 underside screw.



Dépose des haut-parleurs

Remove from speakers



Réaliser les Etapes de 1 à 3

Carry out Steps 1 to 3

Fr: Une fois le produit ouvert, repérer les haut-parleurs.
En: Once the product is opened, locate the speakers.



Dépose des haut-parleurs *Remove the speakers*

Fr: Dépose des haut-parleurs, 4 vis et 3 connecteurs
En: Removal of the speakers, 4 screws and 3 connectors



Dépose de la dalle, accès au rétro éclairage *Remove from panel and access to the backlight*



Réaliser les Etapes de 1 à 3

Quand le produit est ouvert, pour éviter des dégradations ou des casses veuillez déposer les platines et si besoin les supports de pieds et VESA.

Carry out Steps 1 to 3

When the product is opened, to avoid damage or breakage, please remove the plates and, if necessary, the feet and VESA supports.

Fr: Une fois le produit ouvert, repérer les différents éléments à déposer pour accéder sans risques à la dalle .
En: Once the product is opened, locate the various elements to be removed for safe access to the panel



Déposer les platines et les haut-parleurs pour pouvoir retourner le produit et le mettre à plat
Remove the decks and speakers so that the product can be turned over and laid flat

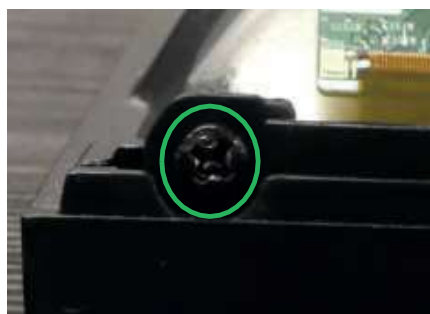

Fr: Ensuite vous retournez l'ensemble du TV pour pouvoir soulever délicatement la dalle et la désolidarisé de la coque et ainsi soit la remplacer, soit accéder aux rampes de rétroéclairage. Attention aux nappes et aux platines de connexion de la dalle. Les platines sont tenues par des adhésifs.

En: Then you turn the entire TV over to be able to gently lift the panel and separate it from the shell and thus either replace it or access the backlight ramps. Pay attention to the tablecloths and the connection plates of the slab. The plates are held by adhesives.

Mise à jour du LOGICIEL

----- Instructions communes d'utilisation -----

【Comment entrer dans le menu d'usine en mode M ?】

MENU-SON-Enceintes-Balance+4725 ; La mise sous tension/hors tension de l'IR permet de quitter le menu d'usine.

【Comment entrer dans le menu Mode Hôtel ?】

MENU-SON-Enceintes-Balance+0548

【Le LOGO de démarrage en langue nationale est-il erroné après la mise à jour du logiciel ?】

Besoin du fichier mac-mtk-9602-smart eu.txt correspondant à Witre

Ou mettez à jour le fichier CV9602CustomerFile FACBURN.CTV

【Écran noir après la mise à jour ?】

En raison de la non-concordance du PID lors de la première mise à jour. Avant de procéder à la mise à jour, vérifiez d'abord le menu d'usine pour vous assurer que le PID de la carte mère est compatible avec le PID du logiciel à mettre à jour. Ou ajustez-le manuellement pour qu'il soit cohérent avec le PID public avant

1 Méthode de mise à jour USB

Remarque : Mise à jour USB avec le même PID. Tout d'abord, assurez-vous que le PID dans le menu d'usine est le PID sur le dossier compressé du logiciel. S'il n'est pas remplacé par le même, il faut procéder à une mise à jour. Dans le cas contraire, un écran noir peut apparaître en raison d'une non-concordance du PID, il est donc nécessaire de passer au PID à l'aide d'un port série.

Actuellement, le dernier logiciel PID est uniformément réglé sur 101. Le PID pour chaque commande du logiciel précédent peut être différent.

Par exemple, d'après le nom du fichier compressé suivant, le PID du logiciel est 101.



软件版本: 00123 PID101
软件名: cx03_31_212sthDRU_045_750mA_PVR_ER_ST5461D12-4_V0000.06.13N.00204 PID101_VS0355.V0202... zip

1. Placez le fichier binaire décompressé MstarUpgrade.bin dans le répertoire racine de l'USB (FAT32).
2. Mettez l'appareil sous tension et maintenez la touche IR POWER enfoncée pour procéder à la mise à jour automatique.



3. Une fois la mise à jour terminée, entrez dans le menu d'usine pour confirmer que le PID sur le nom du dossier compressé correspond au logiciel, puis effacez tout.

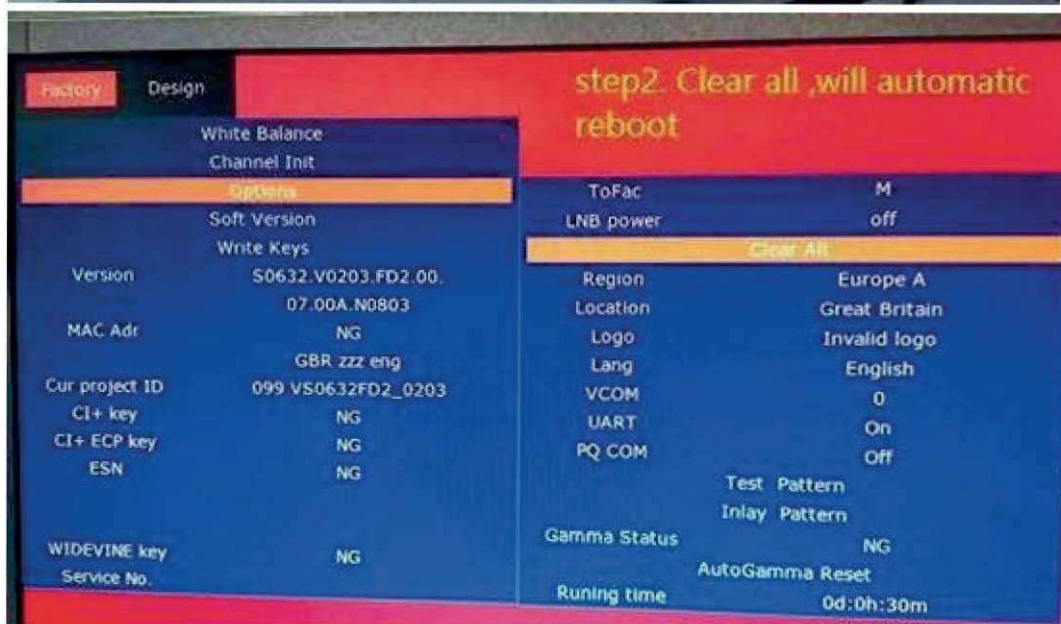
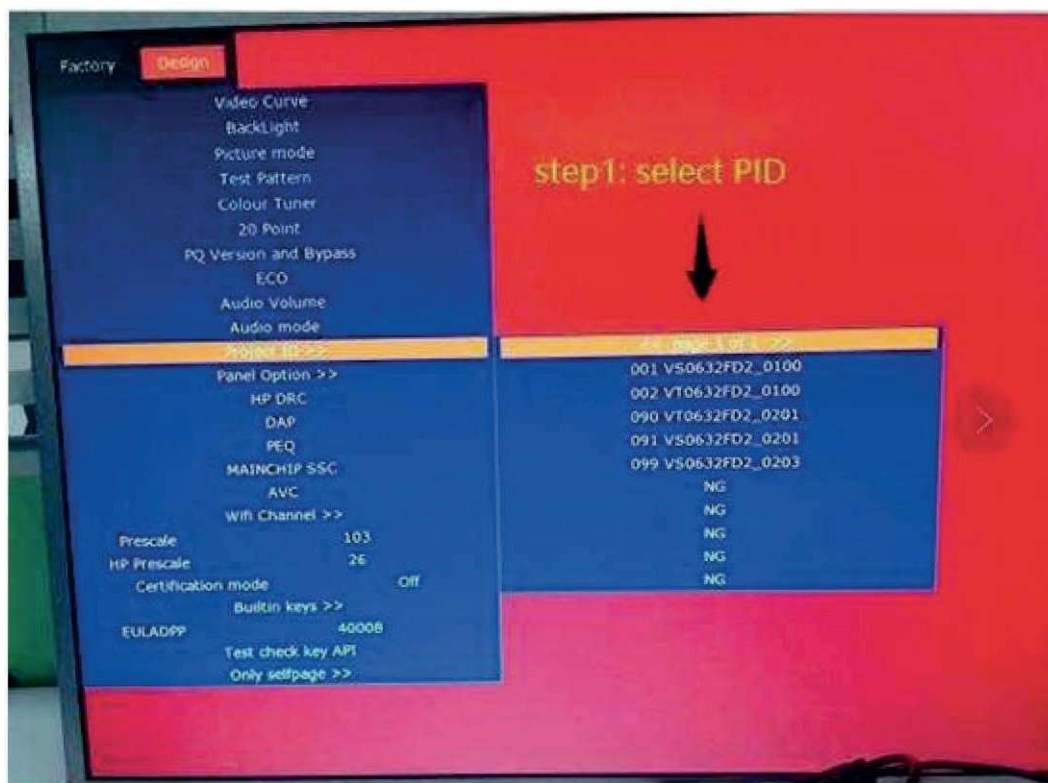

2. Marque/pays/langue/mise à jour PID (nécessite le mode M avancé)

Méthode 1 :

Marque VIDAA/pays/langue/mise à jour PID, sans qu'il soit nécessaire de mettre à jour le logiciel principal.

Mettez à jour comme indiqué (mac mtk-9602-smart eu. txt)



Remarque : Le fichier mac-mtk-9602-smart eu.txtt contient le MAC. Si vous ne voulez pas modifier le MAC original, vous devez remplir le MAC dans le menu original en respectant le format et en le conservant ainsi avant et après.

Méthode 2 :

1. Copiez le fichier the CV72690Customer File FACBURN.CTV depuis l'USB ;

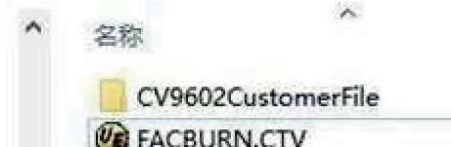

2. Mettez l'appareil sous tension et maintenez la touche IR POWER enfoncée pour procéder à la mise à jour automatique.

3. Une fois la mise à niveau terminée, il démarre automatiquement. Suivez les invites ci-dessous pour confirmer.



SOFTWARE Upgrade

----Common operating instructions----

【How to enter Factory menu M mode?】

MENU-SOUND-Speakers-Balance+4725;IR power ON/OFF will exit factory menu.

【How to enter the Hotel Mode menu?】

MENU-SOUND-Speakers-Balance+0548

【Is national language boot LOGO wrong after software upgrade?】

Need the file mac-mtk-9602-smart eu.txt corresponding to Witre

Or upgrade the CV9602CustomerFile FACBURN.CTV file

【Black screen after upgrade?】

Due to PID not matching during the first upgrade. So before upgrading, it is necessary to first check the factory menu to ensure that the PID inside the motherboard is consistent with the PID of the software to be upgraded. Or manually adjust it to be consistent with the public PID before upgrading.

1.USB upgrade method

Note: USB upgrade with the same PID. First, make sure that the PID in the factory menu is the PID on the software compression package. If it is not switched to the same one first, then upgrade. Otherwise, there may be a black screen due to PID mismatch, so it is necessary to switch to the PID using a serial port.

At present, the latest software PID is uniformly set to 101. The PID for each order of previous software may be different.

For example, based on the following compressed file name, the PID of the software is 101.

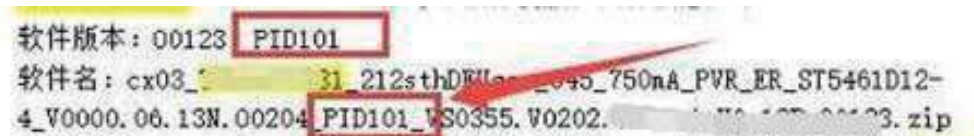

软件版本: 00123 PID101
软件名: cx03_31_212sthDFU_045_750nA_PVR_ER_ST5461D12-
4_V0000.06.13N.00204 PID101_VS0355.V0202. zip

1. Place the decompressed bin file MstarUpgrade.bin in the root directory of USB (FAT32)
2. Turn on AC power and hold down the IR POWER key to automatically upgrade.



3. After the upgrade is completed, enter the factory menu to confirm that the PID on the compressed package name matches the software, and clear all.

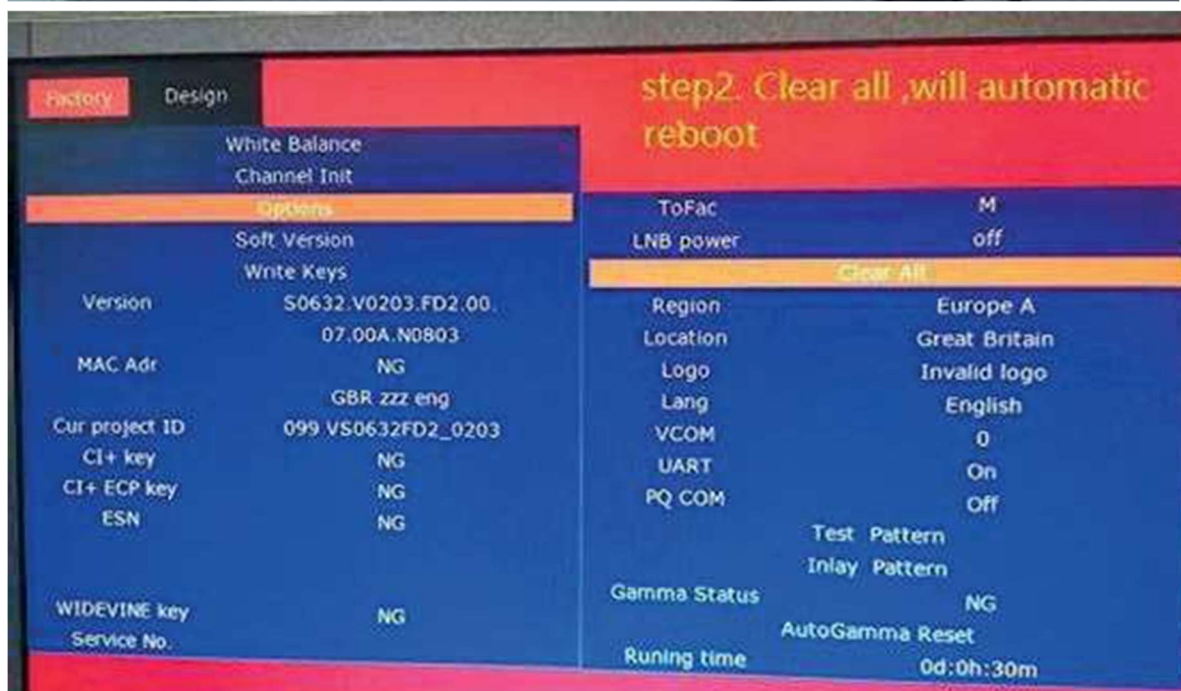
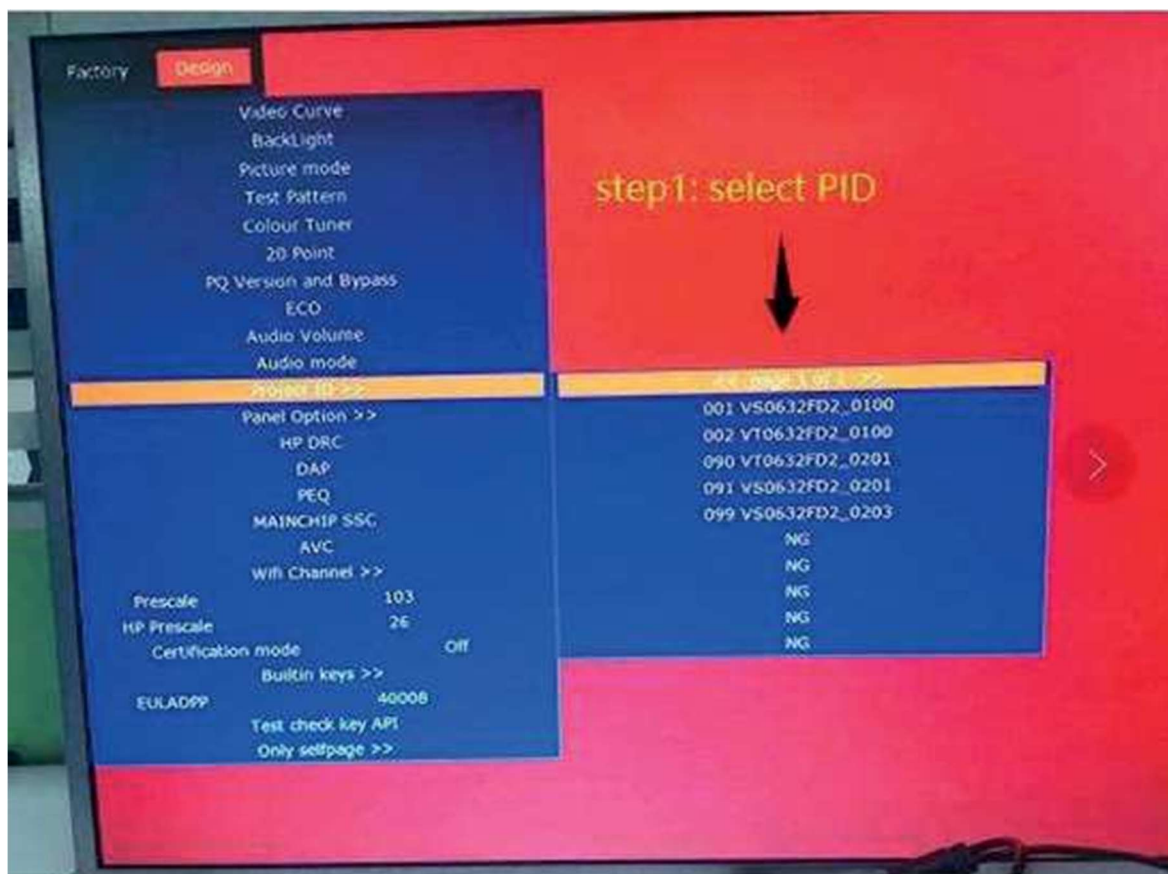

2.Brand/country/language/PID upgrade (requires advanced M mode)

Method 1:

VIDAA brand/country/language/PID upgrade, no need to update the main software. Just upgrade as follows (mac mtk-9602-smart eu. txt)



Note: The mac-mtk-9602-smart eu.txtt file contains the MAC. If you do not want to change the original MAC, you need to fill in the MAC in the original menu according to the format and keep it consistent before and after.

Method 2:

1. Copy the CV72690Customer File FACBURN.CTV file from USB;



2. Turn on AC power and hold down the IR POWER key to automatically upgrade.

3. After the upgrade is completed, it will automatically start up. Follow the prompts below to confirm.



Nos solutions Service après-vente Our after-sales service solutions

INTERNET

<https://www.boulanger.com/magasins/>



Je trouve mon magasin Boulanger

TELEPHONE

Contactez le 3011 depuis la France ou le 0 800 30 30 11 depuis l'étranger

Contact 3011 from France or 0 800 30 30 11 from abroad

Information :

- Numéros gratuits / Free numbers
- Accès sourds et malentendants / *Deaf and hard of hearing access*

Hors garantie, retrouvez la liste de réparateurs identifiés par l'ADEME à l'adresse : www.annuaire-reparation.fr

Out of warranty, find the list of repairers identified by ADEME at : www.annuaire-reparation.fr