

essentiel 

Moniteur 16/9 / 16/9 Monitor /
Monitor 16/9 / Monitor 16/9 /
16/9 Scherm

24" PIXEL VIEW / 27" PIXEL VIEW



Notice d'utilisation / User guide / Instrucciones de uso /
Bedienungsanleitung / Gebruiksaanwijzing

Contenu de la boîte

- | | | |
|---------------------------------------|--------------------------|---------------|
| - 1 écran bureautique plat 24" ou 27" | - 1 alimentation secteur | - 1 tournevis |
| - 1 câble HDMI (longueur : 1,5 mètre) | - 1 pied | - 2 vis VESA |

Contents of the box

- | | | |
|-------------------------------------|----------------|-----------------|
| - 1 Flat 24" or 27" desktop screen | - 1 AC adapter | - 1 screwdriver |
| - 1 HDMI cable (length: 1.5 metres) | - 1 stand | - 2 screws VESA |

Contenido de la caja

- | | | |
|---|--------------|--------------------|
| - 1 Monitor plano de oficina de 24" o 27" | - 1 cargador | - 1 destornillador |
| - 1 cable HDMI (longitud: 1,5 metros) | - 1 pie | - 2 tornillos VESA |

Verpackungsinhalt

- | | | |
|--|---------------------|---------------------|
| - 1 Office-Monitor Flatscreen 24" oder 27" | - 1 Steckernetzteil | - 1 Schraubendreher |
| - 1 HDMI-Kabel (Länge: 1,5 Meter) | - 1 Standfuß | - 2 Schrauben VESA |

Inhoud van de doos

- | | | |
|------------------------------------|----------------------|----------------------|
| - 1 Computerscherm Plat 24" of 27" | - 1 netstroomvoeding | - 1 schroevendraaier |
| - 1 HDMI kabel (lengte: 1,5 meter) | - 1 voet | - 2 schroeven VESA |



Mention légale : Les termes HDMI, interface multimédia haute définition HDMI et habillage commercial HDMI, et les logos HDMI sont des marques commerciales et des marques déposées de HDMI Licensing Administrator, Inc.

Legal notice: The terms HDMI, HDMI High-Definition Multimedia Interface, HDMI Trade Dress and the HDMI Logos are trademarks or registered trademarks of HDMI Licensing Administrator, Inc.

Aviso legal: Los términos HDMI, HDMI High-Definition Multimedia Interface (Interfaz multimedia de alta definición), HDMI Trade Dress (diseño e imagen comercial HDMI) y los logotipos HDMI son marcas comerciales o marcas registradas de HDMI Licensing Administrator, Inc.

Rechtliche Hinweise: Die Begriffe HDMI, HDMI High-Definition Multimedia Interface, HDMI-Aufmachung (HDMI Trade Dress) und die HDMI-Logos sind Marken oder eingetragene Marken von HDMI Licensing Administrator, Inc.

Wettelijke vermelding: De termen HDMI, HDMI High-Definition Multimedia Interface, HDMI Trade dress en de HDMI logo's zijn handelsmerken of gedeponeerde handelsmerken van HDMI Licensing Administrator, Inc.

Dimensions du moniteur • Monitor dimensions • Dimensiones del monitor •
Monitorgröße • Afmetingen van het scherm

8010337

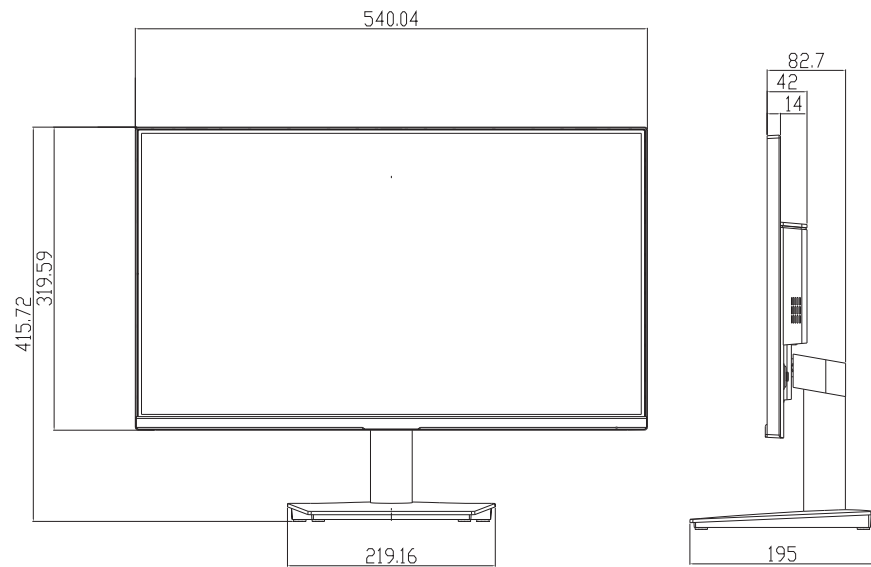

8010338

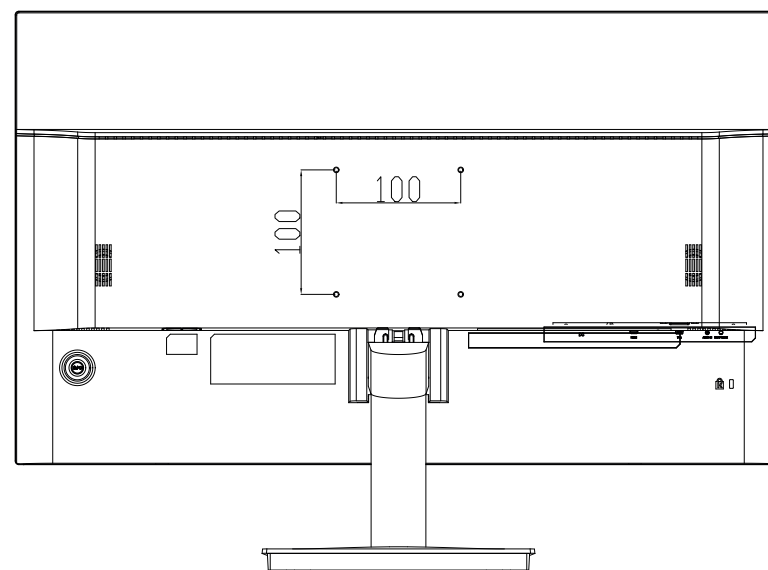
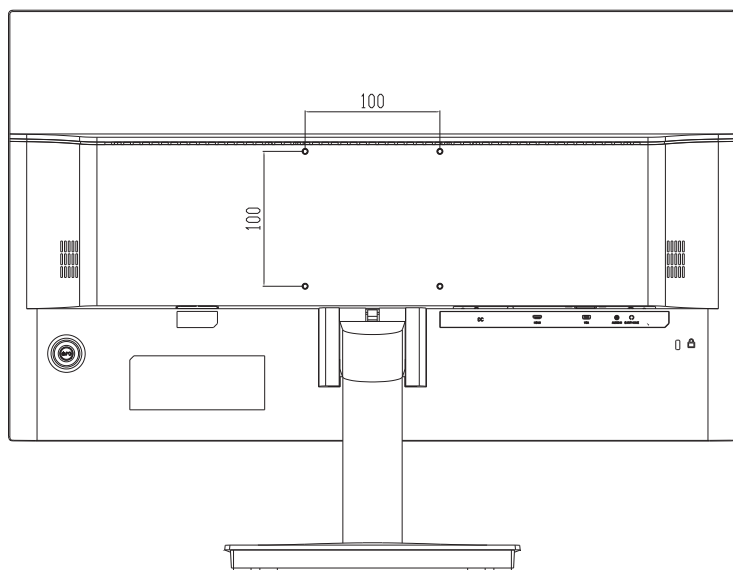
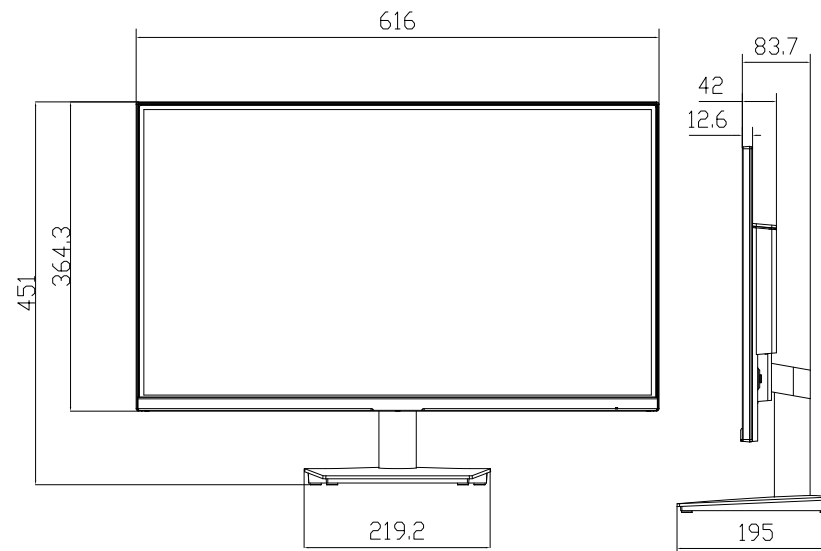

caractéristiques techniques

MODÈLE	8011337	8011338
Taille d'écran	24 pouces	27 pouces
Format de l'image	16:9	
Lumière noire	LCD	
Luminosité	300 cd/m ²	
Dalle	VA	
Résolution	HDMI 2.0 : 1920 x 1080 à 75Hz	
Rafraîchissement	75 Hz	
Temps de réponse	5ms	
Angle de vue	178°(H) / 178°(V)	
Taux de contraste	4000:1	
Fixation VESA	100 x 100 mm	
FreeSync	Oui	
Entrées	HDMI 2.0 x 1, VGA x 1, Jack 3,5mm	
Modèle adaptateur secteur	FJ-SW1203000E	
Alimentation	100 - 240 V~ 50/60 Hz 1,5 A	
Sortie d'alimentation	12,0 V = 3,0 A 36,0 W	
AUDIO		
Haut-parleurs	Oui	
Sortie audio	2 x 2 W	
CARACTÉRISTIQUES PHYSIQUES		
Dimensions physiques		
Dimensions (avec pied)	540 x 451 x 195 mm	616 x 451 x 195 mm
Dimensions (sans pied)	540 x 320 x 42 mm	616 x 365 x 42 mm
Poids (avec pied)	2,8 kg	4,4 kg

installation du moniteur

1. Insérez le pied support dans la base. Assurez-vous de l'enfoncer jusqu'à entendre un « clic ».

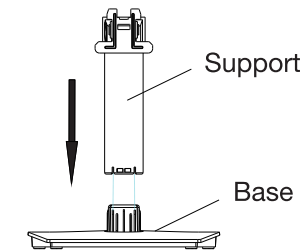

2. Posez le moniteur à plat, sur une surface plane et stable recouverte d'un tissu doux, puis faites glisser le pied dans l'encoche jusqu'à entendre un « clic ». Si vous souhaitez ôter le pied, appuyez sur le détrompeur puis tirez le pied vers le bas.

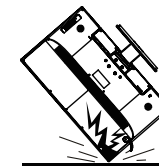
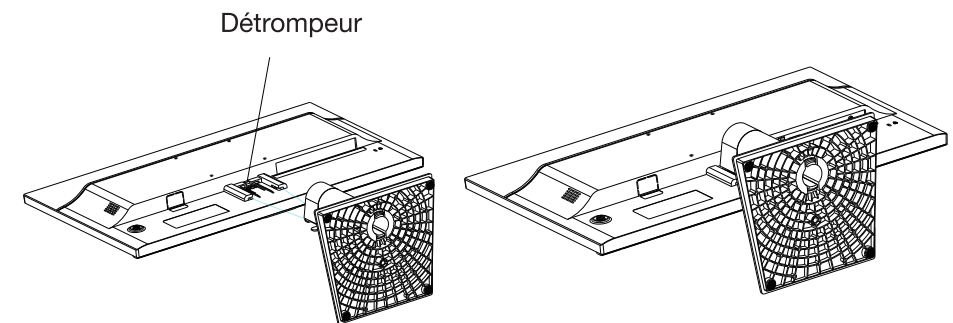

Ne placez pas le moniteur à l'envers pour installer le socle ! Vous risqueriez d'endommager l'écran PC.

description du moniteur

Connectiques

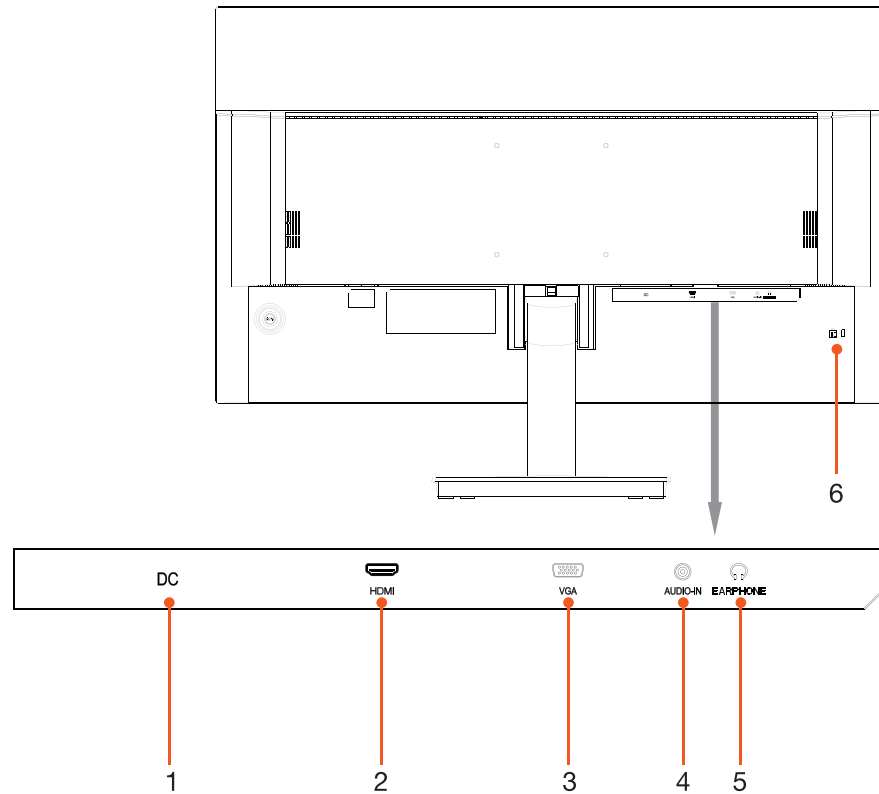

1	Connecteur d'alimentation
2	Port HDMI 2.0
3	Port VGA
4	Prise audio IN
5	Prise casque 3,5 mm
6	Fente de sécurité : Convient pour fixer des câbles de 3 × 7 mm (non inclus et vendus séparément).

Bouton de commande

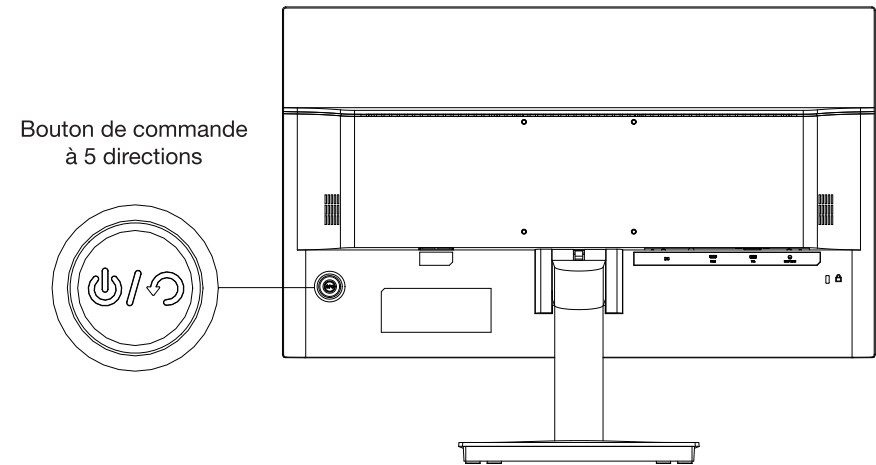

	Fonctionnement classique	Navigation dans les menus
Appui court	Allumer l'écran	Valider
Appui long (3 secondes)	Éteindre l'écran	
Actionner vers le haut	Réglage automatique (uniquement en mode VGA)	Naviguer vers le haut
Actionner vers le bas	Accéder aux menus de configuration	Naviguer vers le bas
Actionner vers la droite	Accéder au réglage du volume	Accéder au sous-menu suivant / Augmenter une valeur
Actionner vers la gauche	Accéder au réglage de la luminosité	Accéder au sous-menu précédent / Diminuer une valeur

Note :

- Le bouton de commande ne permet pas de déconnecter l'appareil de l'alimentation électrique. Si vous souhaitez déconnecter le moniteur de l'alimentation électrique, débranchez le bloc d'alimentation secteur.

Témoin lumineux

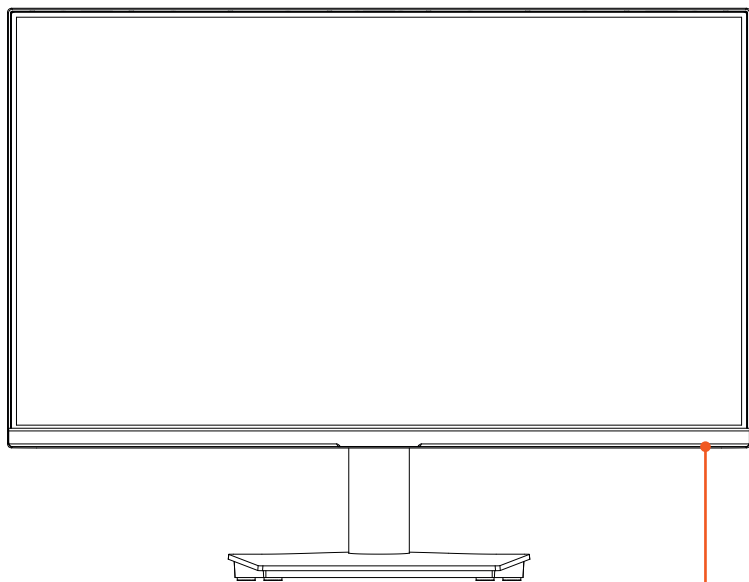







Témoin lumineux :
- rouge clignotant lorsque l'écran est en veille
- bleu lorsque l'écran est en fonctionnement

navigation dans les menus

1. Pivotez le bouton de commande vers le bas après avoir allumé l'écran.
2. Activez le bouton de commande vers le haut ou vers le bas pour naviguer dans les différents menus.
3. Activez le bouton de commande vers la droite pour valider le menu ou sous-menu sélectionné.
4. Activez le bouton de commande vers le haut ou vers le bas pour sélectionner un paramètre ou modifier une valeur.
5. Activez le bouton de commande vers la droite pour valider.

Tous les changements sont automatiquement sauvegardés.

Menus	Sous-menu	Description
 Affichage	<ul style="list-style-type: none">• Luminosité• Contraste• Pré-réglage • DCR • Overdrive • HDR	<ul style="list-style-type: none">• Ajuster la luminosité de l'affichage.• Ajuster le contraste d'affichage.• Paramétrer le mode Eco. L'ajustement automatique du contraste et de la luminosité sont activés uniquement lorsque le mode standard est choisi.• Détecter la distribution des signaux d'entrée et créer un contraste optimisé. Pivotez le bouton de commande vers la droite pour activer ou désactiver la fonction DCR.• Régler l'intensité de l'overdrive en fonction de l'utilisation du moniteur.• Appliquer automatiquement un effet HDR optimal en fonction de la source vidéo.
 Config. Image	<ul style="list-style-type: none">• Position Horizontale ou verticale• Horloge• Map• Ratio	<ul style="list-style-type: none">• Ajuster manuellement la position verticale (V) et horizontale (H) de l'image. • Ajuster la fréquence de balayage horizontal.• Ajuster la phase de l'image afin de réduire le bruit.• Régler le ratio de l'image.

 Couleur	<ul style="list-style-type: none"> Température Filtre lumière bleue 	<ul style="list-style-type: none"> Froid : Privilégier un affichage des couleurs froides (prédominance de bleu). Normal : Privilégier des réglages médians des couleurs. Chaud : Privilégier un affichage des couleurs chaudes (prédominance de rouge). Utilisateur : permet de personnaliser les couleurs (Rouge / Vert / Bleu) affichées à l'écran. Ajuster le niveau de filtre de lumière bleue.
 Config. OSD	<ul style="list-style-type: none"> Langue Position Horizontale ou Verticale Mise en veille Transparence 	<ul style="list-style-type: none"> Sélectionner la langue des menus. Ajuster manuellement la position verticale (V) et horizontale (H) du menu sur l'écran. Sélectionner la durée d'affichage du menu. Ajuster le niveau de transparence de menu.
 Réinitialiser	<ul style="list-style-type: none"> Réglage Auto AutoColor Réinitialiser 	<ul style="list-style-type: none"> Ajustement automatique de l'image. Ajustement automatique de la couleur. Pivotez le bouton multifonction vers la droite pour réinitialiser les paramètres.
 Extra	<ul style="list-style-type: none"> Sélectionner l'entrée Mute Volume FreeSync 	<ul style="list-style-type: none"> Sélectionner la source : VGA ou HDMI. Activer ou désactiver le volume des enceintes. Régler le volume des enceintes. Activer ou désactiver la fonction FreeSync.

guide de dépannage

Avant de contacter votre service après-vente, effectuez les vérifications élémentaires suivantes. Si vous ne pouvez pas résoudre le problème en suivant les instructions ci-dessous, contactez votre revendeur local ou un technicien agréé.

Absence d'image	1. Vérifiez que l'écran PC est bien branché dans une prise secteur et que celle-ci est bien alimentée en électricité.
	2. Avez-vous bien appuyé sur le bouton Marche/Arrêt ?
	3. Vérifiez les réglages de luminosité et de contraste de l'image.
	4. Si vous branchez l'écran PC sur un ordinateur portable, vérifiez que celui-ci a bien été basculé en mode « Affichage sur un écran externe ».
	5. Vérifiez que le câble est bien branché ou qu'il n'est pas endommagé.
Image floue ou imparfaite	Vérifiez si le câble vidéo est bien branché.
Couleurs inhabituelles ou manquantes	Si la couleur rouge, bleue, verte ou toute autre couleur disparaît, vérifiez si le câble vidéo est correctement branché.
L'écran scintille	1. Vérifiez si le câble d'alimentation est bien branché.
	2. Décelez une possible interférence avec un appareil ou un outil électrique. Évitez de placer des enceintes, lampes fluorescentes, ventilateur, etc. près de l'écran.
	3. Accédez aux paramètres d'affichage en appuyant sur le bouton Menu puis ajustez automatiquement l'image en fonction des paramètres analogique (VGA).
Pixels défectueux	<p>L'écran à cristaux liquides (LCD) est un produit de haute technologie qui contient environ un million de transistors vous offrant une grande qualité d'image. Il peut arriver, occasionnellement, que quelques points bleus, verts, rouges (correspondants à des sous-pixels non actifs) apparaissent sur l'écran. Ceci n'affecte pas la performance de votre produit.</p> <ul style="list-style-type: none"> Norme européenne EN 9241-307 classe II <p>La norme EN 9241-307 propose une définition des caractéristiques relatives aux erreurs de pixels. Celles-ci sont répertoriées en quatre classes et trois types d'erreurs. Chaque pixel se décompose à son tour en trois sous-pixels correspondant aux couleurs de base (rouge, vert, bleu).</p>

pixels défectueux

L'écran à cristaux liquides (LCD) est un produit de haute technologie qui contient environ un million de transistors vous offrant une grande qualité d'image. Il peut arriver, occasionnellement, que quelques points bleus, verts, rouges (correspondants à des sous-pixels non actifs) apparaissent sur l'écran. Ceci n'affecte pas la performance de votre produit.

- Norme européenne EN 9241-307 classe II

Compte tenu du très grand nombre de transistors et des processus de fabrication extrêmement complexes qui y sont associés, il peut se produire par endroits des pertes ou un mauvais adressage de pixels ou de sous-pixels individuels.

La norme EN 9241-307 propose une définition des caractéristiques relatives aux erreurs de pixels. Celles-ci sont répertoriées en quatre classes et trois types d'erreurs. Chaque pixel se décompose à son tour en trois sous-pixels correspondant aux couleurs de base (rouge, vert, bleu).

- Composition des pixels

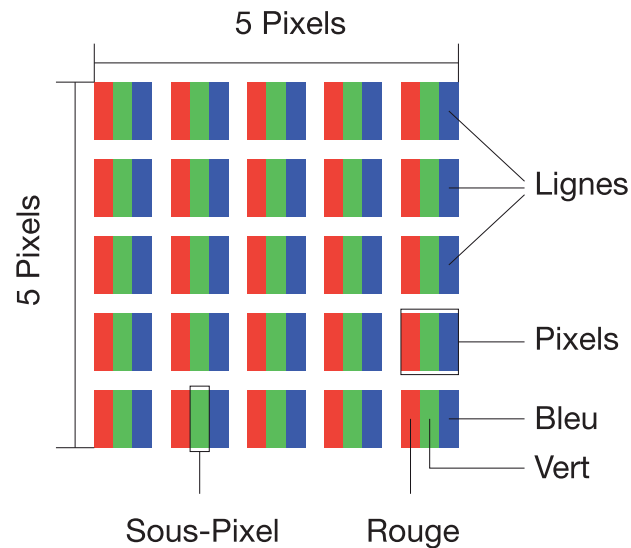

technical features

MODEL	8011337	8011338
Screen size	24 inches	27 inches
Image format	16:9	
Black light	LCD	
Brightness	300 cd/m ²	
Display	VA	
Resolution	HDMI 2.0 : 1920 x 1080 to 75Hz	
Refresh rate	75 Hz	
Response time	5ms	
Angle of view	178°(H) / 178°(V)	
Contrast ratio	4000:1	
VESA bracket	100 x 100 mm	
FreeSync	Yes	
Inputs	HDMI 2.0 x 1, VGA x 1, Jack 3,5mm	
Mains adapter model	FJ-SW1203000E	
Voltage	100 - 240 V~ 50/60 Hz 1,5 A	
Power supply output	12,0 V === 3,0 A 36,0 W	
AUDIO		
Speakers	Yes	
Audio output	2 x 2 W	
PHYSICAL CHARACTERISTICS		
Physical dimensions		
Dimensions (with stand)	540 x 451 x 195 mm	616 x 451 x 195 mm
Dimensions (without stand)	540 x 320 x 42 mm	616 x 365 x 42 mm
Weight (with stand)	2,8 kg	4,4 kg

installing the monitor

1. Insert the stand into the base. Make sure to push right in until you hear a click.

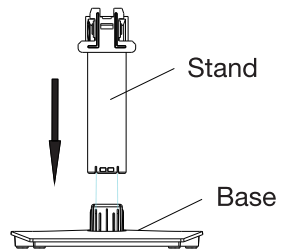

2. Lay the monitor down flat on a flat, stable surface covered with a soft cloth, then slide the stand into the notch until you hear a click. To remove the stand, press the coded pins, then pull the stand downwards.

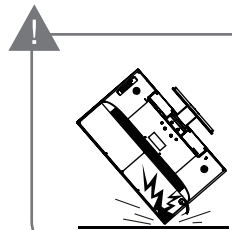
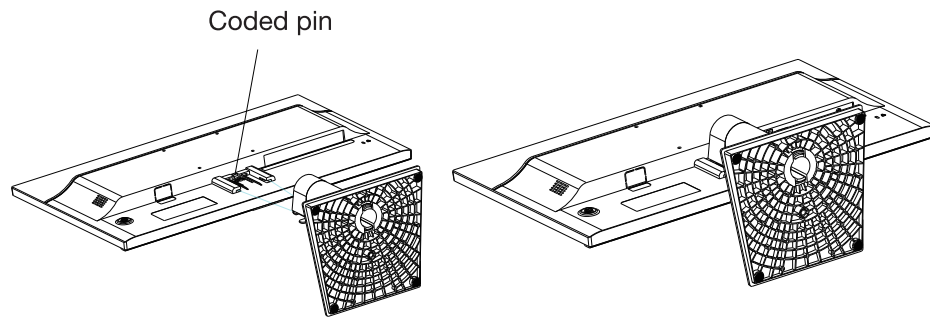

Do not turn the monitor upside down to install the stand! You may damage the PC monitor.

description of the monitor

Connectors

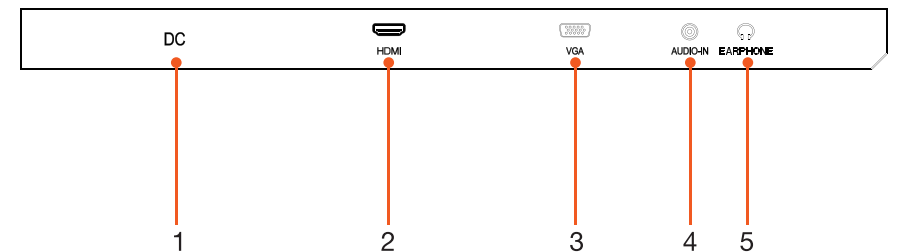
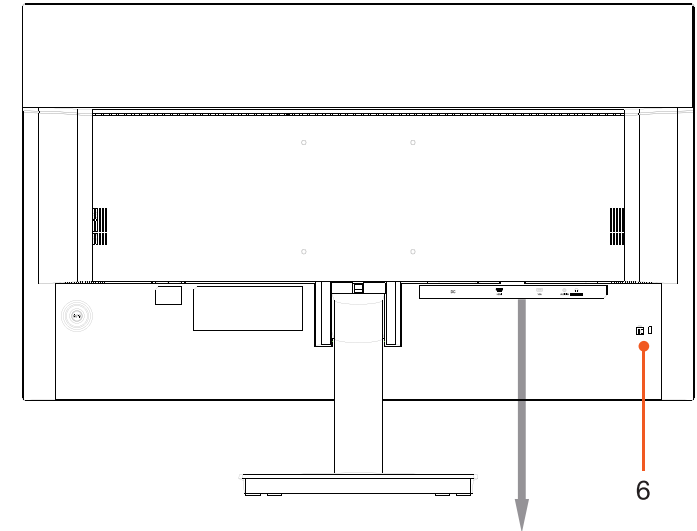

1	Power connector
2	HDMI 2.0 port
3	VGA port
4	Audio IN port
5	3.5 mm headphone jack
6	Security slot: Attaches to 3x7 mm cables (not included and sold separately).

Control button

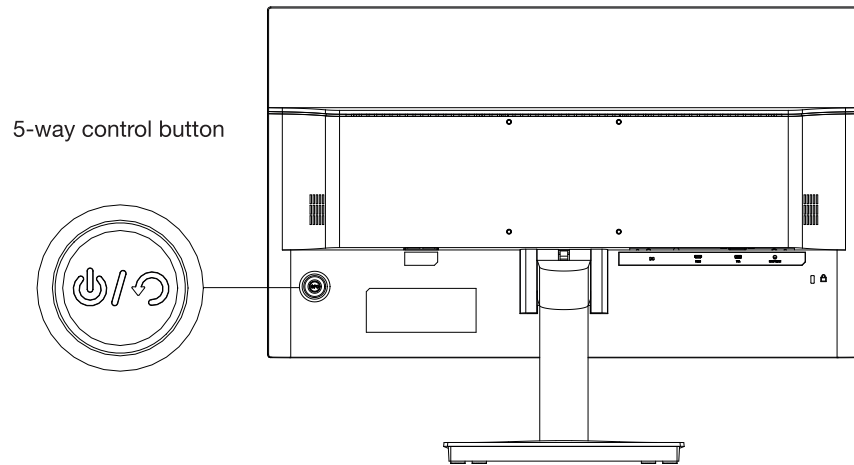

	Standard use	Navigating the menus
Short press	Turning on the screen	Confirm
Long press (3 seconds)	Turn off the screen	
Press upwards	Automatic settings (only in VGA mode)	Navigate upwards
Press downwards	Access the configuration menus	Navigate downwards
Press to the right	Access volume settings	Access next sub-menu / Increase a value
Press to the left	Access brightness settings	Access previous sub-menu / Decrease a value

Note:

- The control button does not disconnect the appliance from the electrical supply. If you want to disconnect the monitor from the electrical supply, disconnect the adapter unit.

Indicator light

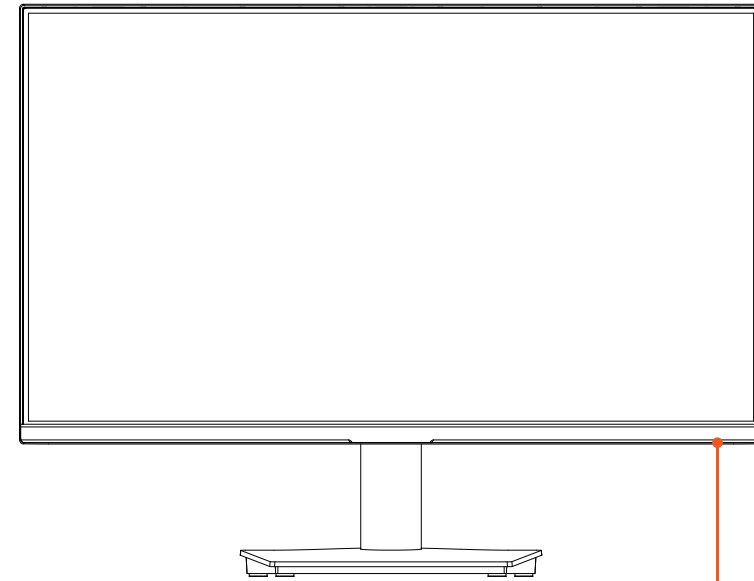







Indicator light:
 - blinks red when the screen is on standby
 - blue when the screen is in operation

navigating the menus

1. Pivot the control button downwards after turning on the monitor:
2. Move the control button upwards or downwards to navigate the various menus.
3. Move the control button to the right to confirm the selected menu or sub-menu.
4. Move the control button upwards or downwards to select a setting or change a value.
5. Move the control button to the right to confirm.

All changes are automatically saved.

Menus	Sub-menu	Description
 Display	<ul style="list-style-type: none"> • Brightness • Contrast • Pre-settings • DCR • Overdrive • HDR 	<ul style="list-style-type: none"> • Adjust display brightness. • Adjust display contrast. • Set to Eco mode. Automatic contrast and brightness adjustment are enabled only when standard mode is selected. • Detect the distribution of input signals and create an optimized contrast. Pivot the control button to the right to activate or deactivate the DCR function. • Adjust overdrive intensity depending on the use of the monitor. • Automatically apply an optimal HDR effect depending on the video source.
 Image Setup	<ul style="list-style-type: none"> • Horizontal or vertical position • Clock • Map • Ratio 	<ul style="list-style-type: none"> • Manually adjust the vertical (V) and horizontal (H) position of the image. • Adjust the horizontal scanning frequency. • Adjusting the phase of the image to reduce noise. • Adjust the image ratio.

 Color Setup	<ul style="list-style-type: none"> • Temperature • Blue light filter 	<ul style="list-style-type: none"> • Cold: Opt for cool colour display (predominance of blue). • Normal: Opt for midway colour settings. • Warm: Opt for warm colour display (predominance of red) • User: enables personalised colours (red/green/blue) displayed on screen. • Adjust the blue light filter level.
 OSD Setup	<ul style="list-style-type: none"> • Language • Horizontal or vertical position • Timeout • Transparency 	<ul style="list-style-type: none"> • Select the menu language. • Manually adjust the vertical (V) and horizontal (H) position of the menu on screen. • Select menu display time. • Adjust menu transparency level.
 Reset	<ul style="list-style-type: none"> • Auto Configuration • AutoColor • Reset 	<ul style="list-style-type: none"> • Automatic image adjustment. • Automatic colour adjustment. • Pivot the multifunction button to the right to reset settings.
 Extra	<ul style="list-style-type: none"> • Inputs • Mute • Volume • FreeSync 	<ul style="list-style-type: none"> • Select source: VGA or HDMI. • Activate or deactivate speaker volume. • Adjust speaker volume. • Enable or disable the FreeSync function.

troubleshooting guide

Before contacting the service department, please carry out the checks listed below. If you cannot solve the problem by following the instructions below, contact your local retailer or a qualified technician.

No picture	1. Check that the PC monitor is plugged into a power outlet that is receiving electricity.
	2. Have you pressed properly on the On/Off button?
	3. Check the picture brightness and contrast settings.
	4. If you connect the PC monitor to a laptop computer, make sure the laptop has been switched to "Display on external monitor".
	5. Check that the cable is properly connected and that it is not damaged.
Blurred or imperfect image	Check that the video cable is properly connected.
Unusual or missing colours	If the red, blue, green or any other colour disappears, check that the video cable is properly connected.
Flickering	1. Check that the power cord is properly connected.
	2. Check for possible interference from another electrical device or tool. Avoid placing speakers, fluorescent lights, fans, etc. near the screen.
	3. Access the display settings by pressing the Menu button and then automatically adjust the image according to the analogue settings (VGA).
Defective pixels	<p>The liquid crystal screen (LCD) is a high-tech product that contains about a million transistors offering a high quality image. Occasionally, a few blue, green, red dots (corresponding to inactive sub-pixels) may appear on the screen. This does not affect the performance of your product.</p> <ul style="list-style-type: none"> • European Standard EN 9241-307 class II <p>Standard EN 9241-307 provides a definition of the characteristics relating to pixel errors. These are listed in four classes and three types of errors. Each pixel in turn breaks down into three sub-pixels corresponding to the basic colours (red, green, blue).</p>

Defective pixels

The liquid crystal screen (LCD) is a high-tech product that contains about a million transistors offering a high quality image. Occasionally, a few blue, green, red dots (corresponding to inactive sub-pixels) may appear on the screen. This does not affect the performance of your product.

- European Standard EN 9241-307 class II

Due to the very large number of transistors and the extremely complex manufacturing processes associated with them, losses or problems with the addressing of individual pixels or sub-pixels can occur in places.

Standard EN 9241-307 provides a definition of the characteristics relating to pixel errors. These are listed in four classes and three types of errors. Each pixel in turn breaks down into three sub-pixels corresponding to the basic colours (red, green, blue).

- Pixel composition

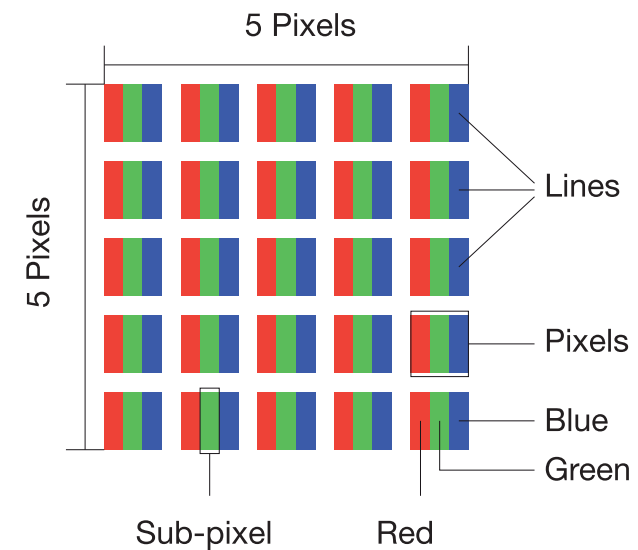

características técnicas

Modelo	27" PIXEL VIEW
Tamaño de pantalla	27 pulgadas
Formato de la imagen	16:9
Luz negra	LCD
Luminosidad	260 cd/m ²
Pantalla	VA
Resolución	HDMI 2.0: 1920 x 1080 a 75 Hz
Refresco	75 Hz
Tiempo de respuesta	6 ms
Ángulo de visión	178°(H) / 178°(V)
Índice de contraste	4000:1
Fijación VESA	100 x 100 mm
FreeSync	Sí
Entradas	HDMI 2.0 x 1, VGA x 1
Modelo de adaptador de corriente	FJ-SW1203000E
Alimentación	100 - 240 V~ 50/60 Hz 1,5 A
Salida de alimentación	12,0 V $\overline{=}$ 3,0 A 36,0 W
AUDIO	
Altavoces	Sí
Salida de audio	2 x 2 W
ACCESORIOS	
Adaptador de red eléctrica	Longitud: 1,5 m
Cable HDMI	Longitud: 1,5 m
Pie encajable	
CARACTERÍSTICAS FÍSICAS	
Dimensiones físicas	
Dimensiones (con pie)	616 x 451 x 195 mm
Dimensiones (sin pie)	616 x 365 x 42 mm
Peso (con pie)	4,4 kg

instalación del monitor

1. Introduzca el pie soporte en la base. Asegúrese de que lo introduce hasta oír un «clic».

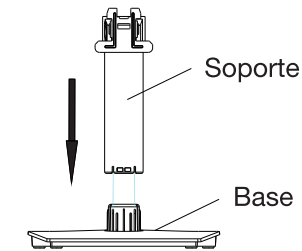

2. Coloque el monitor en plano, sobre una superficie plana y estable cubierta con una tela suave, deslice el pie por la muesca hasta oír un «clic». Si desea quitar el pie, apriete el conector y tire del pie hacia abajo.

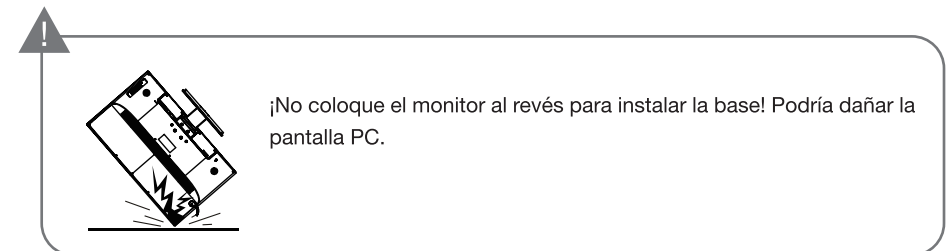
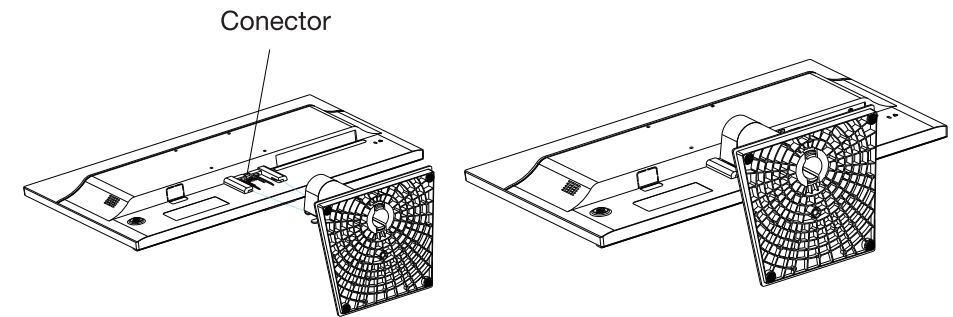

descripción del monitor

Conectores

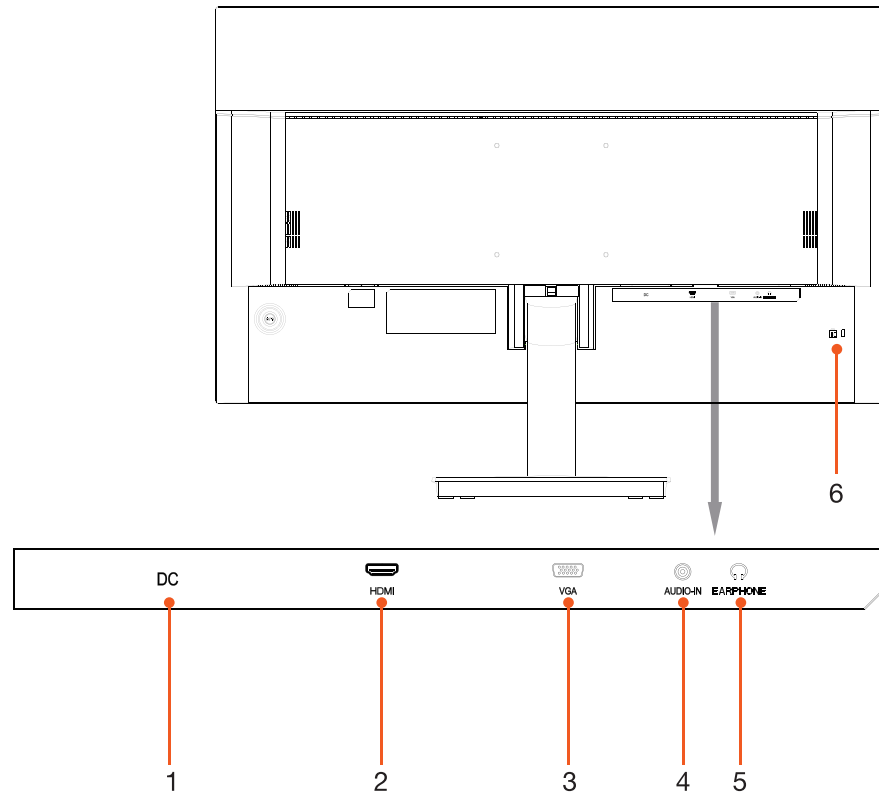

1	Conector de alimentación
2	Puerto HDMI 2.0
3	Puerto VGA
4	Toma de audio IN
5	Toma de auriculares de 3,5 mm
6	Ranura de seguridad: apta para fijar cables de 3 x 7 mm (no incluidos y vendidos por separado).

Botón de control

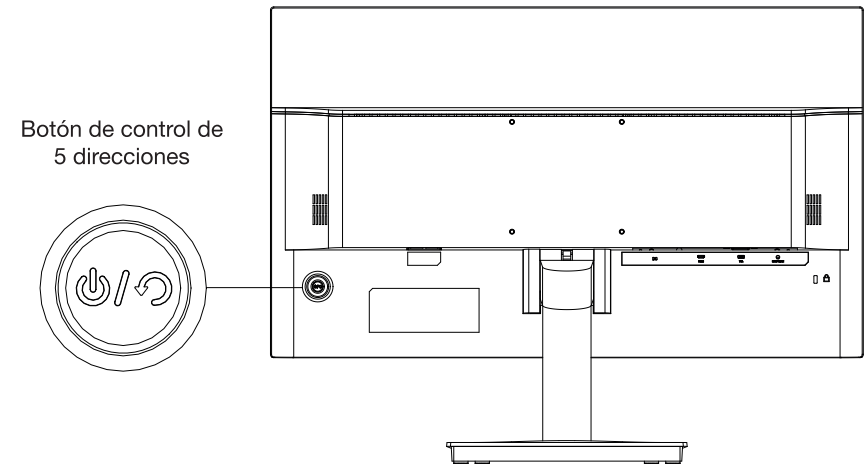

	Funcionamiento clásico	Navegación por los menús
Pulsación corta	Encender la pantalla	Validar
Pulsación larga (3 segundos)	Apagar la pantalla	
Accionar hacia arriba	Ajuste automático (únicamente en modo VGA)	Navegar hacia arriba
Accionar hacia abajo	Acceder a los menús de configuración	Navegar hacia abajo
Accionar hacia la derecha	Acceder al ajuste del volumen	Acceder al submenú siguiente / Aumentar un valor
Accionar hacia la izquierda	Acceder al ajuste de la luminosidad	Acceder al submenú anterior / Reducir un valor

Nota:

- El botón de control no permite desconectar el dispositivo de la alimentación eléctrica. Si desea desconectar el monitor de la alimentación eléctrica, desconecte la fuente de alimentación de red eléctrica.

Luz indicadora

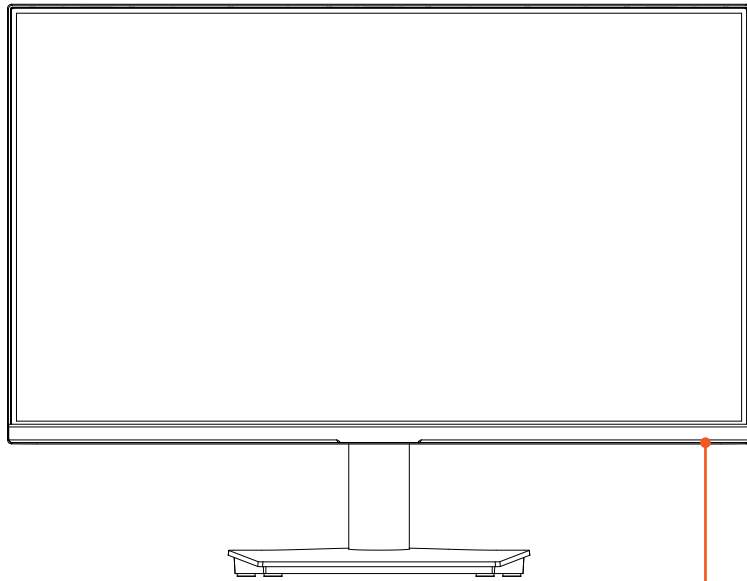



Luz indicadora:





- roja intermitente cuando la pantalla esté en suspensión
- azul cuando la pantalla esté en funcionamiento

navegación por los menús

1. Gire el botón de control hacia abajo después de haber encendido la pantalla.
2. Active el botón de control hacia arriba o hacia abajo para navegar por los diferentes menús.
3. Active el botón de control hacia la derecha para validar el menú o submenú seleccionado.
4. Active el botón de control hacia arriba o hacia la izquierda para seleccionar un parámetro o modificar un valor.
5. Active el botón de control hacia la derecha para validar.

Todos los cambios se guardan automáticamente.

Menús	Submenú	Descripción
 Pantalla	<ul style="list-style-type: none"> • Pantalla • Contraste • Preajuste • DCR • Overdrive • HDR 	<ul style="list-style-type: none"> • Ajustar la luminosidad de la pantalla. • Ajustar el contraste de la pantalla. • Configurar el modo Eco. El ajuste automático del contraste y de la luminosidad se activan únicamente cuando se selecciona el modo estándar. • Detectar la distribución de las señales de entrada y crear un contraste optimizado. Gire el botón de control hacia la derecha para activar o desactivar la función DCR. • Ajustar la intensidad del overdrive en función del uso del monitor. • Aplicar automáticamente un efecto HDR óptimo en función de la fuente de vídeo.
 Config. Imagen	<ul style="list-style-type: none"> • Posición horizontal o vertical • Reloj • Map • Ratio 	<ul style="list-style-type: none"> • Ajustar manualmente la posición vertical (V) y horizontal (H) de la imagen. • Ajustar la frecuencia de barrido horizontal. • Ajustar la fase de la imagen para reducir el ruido. • Ajustar la ratio de la imagen.

 Color	<ul style="list-style-type: none"> • Temperatura • Filtro de luz azul 	<ul style="list-style-type: none"> • Frío: Preferir una visualización de los colores fríos (predominancia de azul). • Normal: Preferir ajustes medios de colores. • Cálido: Preferir una visualización de los colores cálidos (predominancia de rojo). • Usuario: permite personalizar los colores (rojo/verde/azul) que se muestran en la pantalla. • Ajustar el nivel de filtro de luz azul.
 Interfaz	<ul style="list-style-type: none"> • Idioma • Posición Horizontal o Vertical • Suspensión • Transparencia 	<ul style="list-style-type: none"> • Seleccionar el idioma de los menús. • Ajustar manualmente la posición vertical (V) y horizontal (H) del menú en la pantalla. • Seleccionar el tiempo de visualización del menú. • Ajustar el nivel de transparencia del menú.
 Reiniciar	<ul style="list-style-type: none"> • Ajuste Auto • AutoColor • Reiniciar 	<ul style="list-style-type: none"> • Ajuste automático de la imagen. • Ajuste automático del color. • Gire el botón multifunción hacia la derecha para reiniciar los parámetros.
 Extra	<ul style="list-style-type: none"> • Entradas • Silenciado • Volumen • FreeSync 	<ul style="list-style-type: none"> • Seleccionar la fuente: VGA o HDMI. • Activar o desactivar el volumen de los altavoces. • Ajustar el volumen de los altavoces. • Activar o desactivar la función FreeSync.

guía de solución de problemas

Antes de ponerse en contacto con su servicio técnico, realice las comprobaciones elementales siguientes. Si no puede resolver el problema siguiendo las instrucciones siguientes, póngase en contacto con su distribuidor local o un técnico autorizado.

Ausencia de imagen	1. Compruebe que la pantalla PC esté conectada correctamente a una toma de corriente y que esta suministre electricidad.
	2. ¿Ha pulsado correctamente el botón de Encendido/Apagado?
	3. Compruebe los ajustes de luminosidad y de contraste de la imagen.
	4. Si conecta la pantalla PC a un ordenador portátil, compruebe que este haya basculado al modo «Visualización en pantalla externa».
	5. Compruebe que el cable esté correctamente conectado o que no esté dañado.
Imagen borrosa o imperfecta	Compruebe que el cable de vídeo esté correctamente enchufado.
Colores inhabituales o faltantes	Si el color rojo, azul, verde o cualquier otro color desaparece, compruebe que el cable de vídeo esté correctamente enchufado.
La pantalla centellea	1. Compruebe que el cable de alimentación esté correctamente enchufado.
	2. Identifique una posible interferencia con un dispositivo o una herramienta eléctrica. Evite colocar altavoces, lámparas fluorescentes, ventilador, etc. cerca de la pantalla.
	3. Acceda a los parámetros de visualización pulsando el botón Menú y ajuste automáticamente la imagen en función de los parámetros analógicos (VGA).
Píxeles defectuosos	<p>La pantalla de cristal líquido (LCD) es un producto de alta tecnología que contiene aproximadamente un millón de transistores, lo que ofrece una gran calidad de imagen. Puede ocurrir, de forma ocasional, que aparezcan en la pantalla algunos puntos azules, verdes o rojos (correspondientes a subpíxeles no activos). Esto no afecta al rendimiento de su producto.</p> <ul style="list-style-type: none"> • Norma europea EN 9241-307 clase II <p>La norma EN 9241-307 ofrece una definición de las características relativas a los errores de píxeles. Estas se clasifican en cuatro clases y tres tipos de errores. Cada píxel se descompone a su vez en tres subpíxeles que corresponden a los colores básicos (rojo, verde, azul).</p>

píxeles defectuosos

La pantalla de cristal líquido (LCD) es un producto de alta tecnología que contiene aproximadamente un millón de transistores, lo que ofrece una gran calidad de imagen. Puede ocurrir, de forma ocasional, que aparezcan en la pantalla algunos puntos azules, verdes o rojos (correspondientes a subpíxeles no activos). Esto no afecta al rendimiento de su producto.

- Norma europea EN 9241-307 clase II

Teniendo en cuenta la gran cantidad de transistores y los procesos de fabricación extremadamente complejos asociados, puede ocurrir que en ciertos sitios haya pérdidas o un direccionamiento incorrecto de los píxeles o subpíxeles individuales.

La norma EN 9241-307 ofrece una definición de las características relativas a los errores de píxeles. Estas se clasifican en cuatro clases y tres tipos de errores. Cada píxel se descompone a su vez en tres subpíxeles que corresponden a los colores básicos (rojo, verde, azul).

- Composición de los píxeles

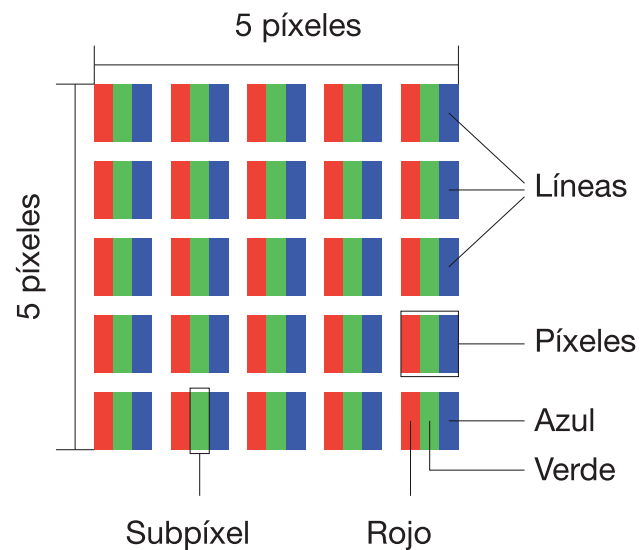

technische Daten

Modell	27" PIXEL VIEW
Bildschirmgröße	27 Zoll
Bildformat	16:9
Schwarzlicht	LCD
Helligkeit	260 cd/m ²
Panel	VA
Auflösung	HDMI 2.0: 1920 x 1080 bei 75 Hz
Bildwiederholrate	75 Hz
Reaktionszeit	6 ms
Betrachtungswinkel	178°(H) / 178°(V)
Kontrastwert	4000:1
VESA-Halterung	100 x 100 mm
FreeSync	Ja
Eingangsquellen	HDMI 2.0 x 1, VGA x 1
Netzadaptermodell	FJ-SW1203000E
Stromversorgung	100 - 240 V~ 50/60 Hz 1,5 A
Stromversorgungsausgang	12,0 V === 3,0 A 36,0 W
AUDIO	
Lautsprecher	Ja
Audioausgang	2 x 2 W
ZUBEHÖR	
Netzadapter	Länge: 1,5 m
HDMI-Kabel	Länge: 1,5 m
Standfuß mit Einrastfunktion	
PHYSISCHE EIGENSCHAFTEN	
Physische Abmessungen	
Abmessungen (mit Standfuß)	616 x 451 x 195 mm
Abmessungen (ohne Standfuß)	616 x 365 x 42 mm
Gewicht (mit Standfuß)	4,4 kg

DE

Installation des Monitors

1. Setzen Sie den Standfuß in den Sockel ein. Achten Sie darauf, dass Sie ihn so weit einschieben, bis Sie ein „Klick“ hören.

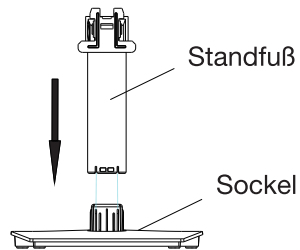

2. Legen Sie den Monitor flach auf eine stabile, ebene Fläche, auf die Sie zuvor ein weiches Tuch gelegt haben und schieben Sie dann den Standfuß in die Aufnahme ein, bis Sie ein „Klick“ hören. Wenn Sie den Standfuß wieder entfernen möchten, drücken Sie auf die Entriegelung und ziehen Sie den Standfuß nach unten heraus.

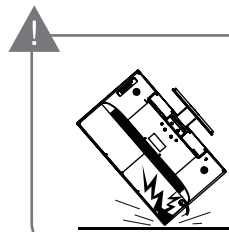
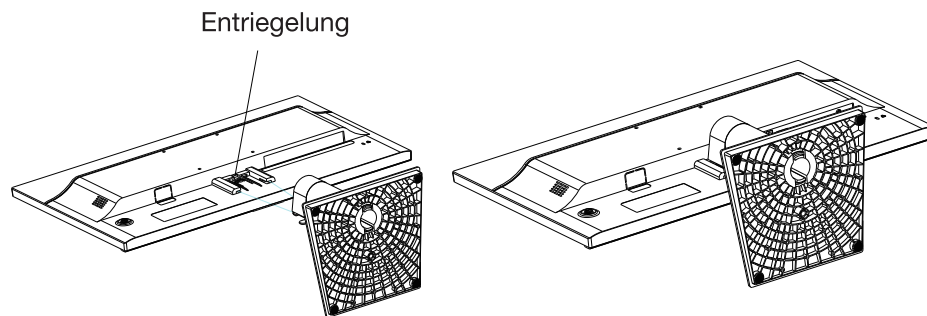

Stellen Sie den Monitor nicht auf den Kopf, um den Standfuß anzubringen! Dadurch könnten Sie den PC-Monitor beschädigen.

Beschreibung des Monitors

Anschlüsse

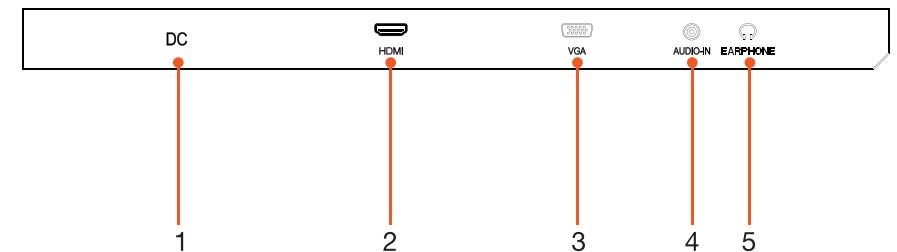
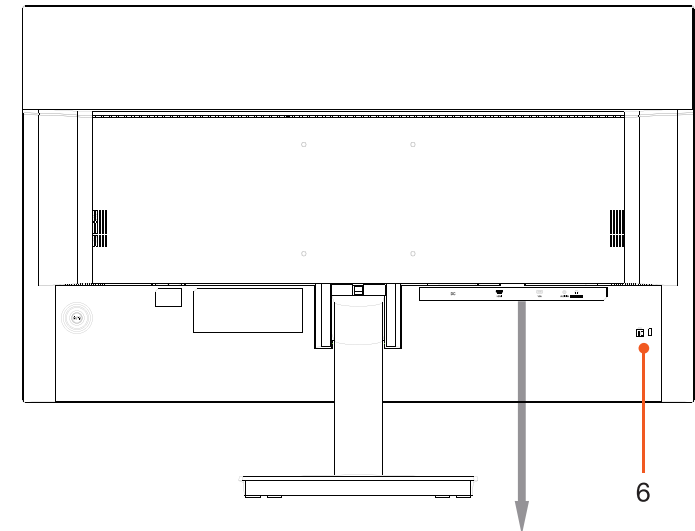

1	Stromversorgungsbuchse
2	HDMI-2.0-Anschluss
3	VGA-Anschluss
4	IN-Audiobuchse
5	Kopfhörerbuchse 3,5 mm
6	Kensington-Schloss: Geeignet zur Befestigung von 3 x 7 mm Stahlseilen (nicht im Lieferumfang enthalten und separat erhältlich).

Bedienknopf

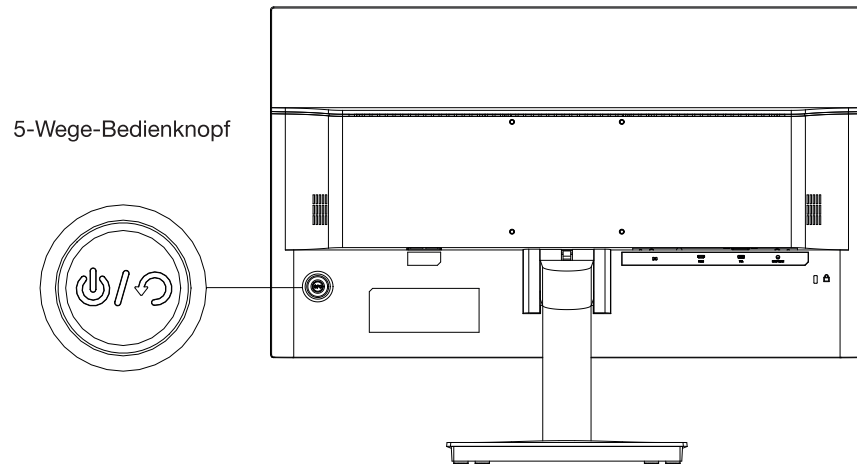

	Standardfunktion	Navigieren innerhalb der Menüs
Kurzes Drücken	Den Bildschirm einschalten	Bestätigen
Langes Drücken (3 Sekunden)	Den Bildschirm ausschalten	
Nach oben drücken	Automatische Einstellung (nur im VGA-Modus)	Nach oben navigieren
Nach unten drücken	Auf die Konfigurationsmenüs zugreifen	Nach unten navigieren
Nach rechts drücken	Auf die Lautstärkeregelung zugreifen	Auf das nächste Untermenü zugreifen / Einen Wert erhöhen
Nach links drücken	Auf die Helligkeitseinstellung zugreifen	Auf das vorherige Untermenü zugreifen / Einen Wert verringern

Hinweis:

- Es ist nicht möglich, mit der Einschalttaste die Stromversorgung auszuschalten. Wenn Sie den Monitor von der Stromversorgung trennen wollen, ziehen Sie den Netzadapter aus der Steckdose.

Kontrollleuchte

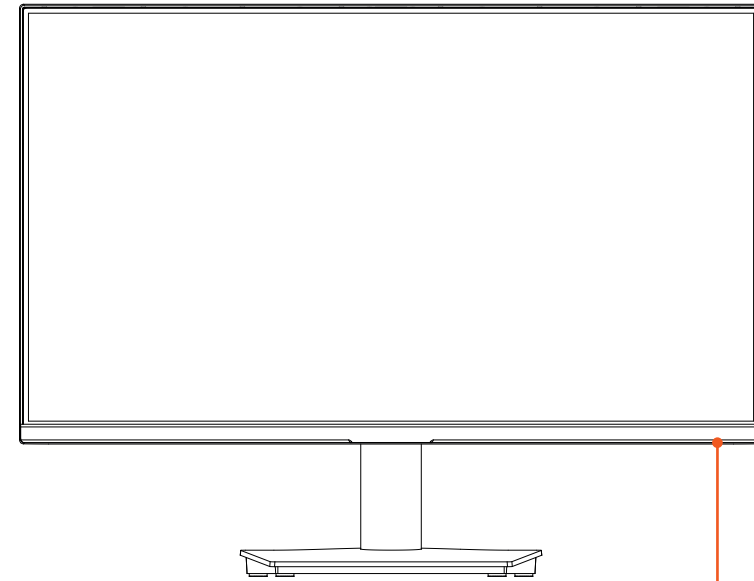







Kontrollleuchte:
 - blinkt rot, wenn der Monitor in Standby ist
 - blau, wenn der Monitor in Betrieb ist

Navigieren innerhalb der Menüs

1. Drücken Sie den Bedienknopf nach Einschalten des Bildschirms nach unten.
2. Drücken Sie den Bedienknopf nach oben oder nach unten, um in den einzelnen Menüs zu navigieren.
3. Drücken Sie den Bedienknopf nach rechts, um das gewählte Menü oder Untermenü zu bestätigen.
4. Drücken Sie den Bedienknopf nach oben oder nach unten, um einen Parameter auszuwählen oder einen Wert zu ändern.
5. Drücken Sie den Bedienknopf nach rechts, um zu bestätigen.

Alle Änderungen werden automatisch gespeichert.

Menü	Untermenü	Beschreibung
 Anzeige	<ul style="list-style-type: none"> • Anzeige • Kontrast • Voreinstellung • DCR • Overdrive • HDR 	<ul style="list-style-type: none"> • Anpassung der Bildschirmhelligkeit. • Anpassung des Bildschirmkontrasts. • Den Energiesparmodus einrichten. Die automatische Anpassung des Kontrasts und der Helligkeit ist nur aktiviert, wenn der Standardmodus gewählt ist. • Die Verteilung der Eingangssignale erfassen und den Kontrast optimieren. Drücken Sie den Bedienknopf nach rechts, um die DCR-Funktion zu aktivieren oder zu deaktivieren. • Die Overdrive-Intensität je nach Verwendung des Monitors einstellen. • Einen optimalen HDR-Effekt je nach Videoquelle automatisch anwenden.
 Bild-konfiguration	<ul style="list-style-type: none"> • Horizontale oder vertikale Position • Uhr • Map • Seitenverhältnis 	<ul style="list-style-type: none"> • Die vertikale (V) bzw. horizontale (H) Bildposition manuell anpassen. • Die horizontale Abtastfrequenz anpassen. • Die Bildphase zur Rauschreduzierung anpassen. • Das Seitenverhältnis einstellen.

 Farbe	<ul style="list-style-type: none"> • Temperatur • Blaulichtfilter 	<ul style="list-style-type: none"> • Kalt: Die Farben werden eher kalt angezeigt (höherer Blauanteil). • Normal: Ausgewogene Einstellung der Farbtemperatur. • Warm: Die Farben werden eher warm angezeigt (höherer Rotanteil). • Benutzer: Personalisierte Farbanzeige (Rot/Grün/Blau) am Bildschirm. • Die Stufe des Blaulichtfilters anpassen.
 Schnittstelle	<ul style="list-style-type: none"> • Sprache • Horizontale oder vertikale Position • Standby • Transparenz 	<ul style="list-style-type: none"> • Die Menüsprache auswählen. • Die vertikale (V) bzw. horizontale (H) Menüposition auf dem Bildschirm manuell anpassen. • Die Anzeigedauer des Menüs auswählen. • Die Menütransparenz anpassen.
 Zurücksetzen	<ul style="list-style-type: none"> • Automatische Einstellung • AutoColor • Zurücksetzen 	<ul style="list-style-type: none"> • Automatische Bildanpassung. • Automatische Farbanpassung. • Drücken Sie den Multifunktionsknopf nach rechts, um die Einstellungen zurückzusetzen.
 Extra	<ul style="list-style-type: none"> • Eingangsquellen • Mute • Lautstärke • FreeSync 	<ul style="list-style-type: none"> • Die Eingangsquelle auswählen: VGA oder HDMI. • Aktivieren oder Deaktivieren der Lautsprecher. • Die Lautstärke der Lautsprecher einstellen. • Aktivieren oder Deaktivieren der FreeSync-Funktion.

Fehlerbehebung

Nehmen Sie die folgenden grundlegenden Prüfungen vor, bevor Sie sich an Ihren Kundenservice wenden. Wenn Sie Ihr Problem anhand folgender Anweisungen nicht lösen können, wenden Sie sich an Ihren lokalen Händler oder einen autorisierten Techniker.

Kein Bild	1. Prüfen Sie, ob der PC-Bildschirm korrekt an eine Netzsteckdose angeschlossen ist und ob diese mit Strom versorgt ist.
	2. Haben Sie die Ein-/Aus-Taste betätigt?
	3. Prüfen Sie die Einstellungen der Bildschirmhelligkeit und des Bildschirmkontrasts.
	4. Wenn Sie den PC-Bildschirm an einen Laptop angeschlossen haben, prüfen Sie, ob Sie den Modus „Anzeige auf externem Monitor“ aktiviert haben.
	5. Prüfen Sie, ob das Kabel korrekt angeschlossen und nicht beschädigt ist.
Verschwommenes oder unscharfes Bild	Prüfen Sie, ob das Videokabel korrekt angeschlossen ist.
Ungewöhnliche oder fehlende Farben	Falls die rote, grüne oder blaue oder eine andere Farbe nicht angezeigt wird, prüfen Sie, ob das Videokabel korrekt angeschlossen ist.
Der Bildschirm flimmert	1. Prüfen Sie, ob das Netzkabel korrekt angeschlossen ist.
	2. Vergewissern Sie sich, dass keine Interferenzen mit einem anderen elektrischen Gerät oder einem Elektrowerkzeug bestehen. Stellen Sie keine Lautsprecher, Leuchtstofflampen, Ventilatoren usw. in der Nähe des Bildschirms auf.
	3. Drücken Sie die Taste Menü, um auf die Anzeigeparameter zuzugreifen, und passen Sie das Bild automatisch entsprechend den Analog-Parametern (VGA) an.
Pixelfehler	Flüssigkristallbildschirme (LCD) sind Hightech-Produkte, die dem Betrachter mit etwa einer Million Transistoren eine hohe Bildqualität bieten. Es kann gelegentlich vorkommen, dass blaue, grüne oder rote Punkte auf dem Bildschirm erscheinen (nicht beleuchtete Subpixel). Dies beeinträchtigt die Leistung Ihres Geräts nicht.
	<ul style="list-style-type: none"> • Europäische Norm EN 9241-307 Klasse II <p>Die Norm EN 9241-307 enthält eine Definition der Merkmale im Zusammenhang mit den Pixelfehlern. Diese können vier Fehlerklassen und drei Fehlertypen zugeordnet werden. Jedes Pixel besteht aus drei Subpixeln, die den Grundfarben (Rot, Grün, Blau) entsprechen.</p>

Pixelfehler

Flüssigkristallbildschirme (LCD) sind Hightech-Produkte, die dem Betrachter mit etwa einer Million Transistoren eine hohe Bildqualität bieten. Es kann gelegentlich vorkommen, dass blaue, grüne oder rote Punkte auf dem Bildschirm erscheinen (nicht beleuchtete Subpixel). Dies beeinträchtigt die Leistung Ihres Geräts nicht.

- Europäische Norm EN 9241-307 Klasse II

Aufgrund der sehr hohen Anzahl an Transistoren und der damit verbundenen extrem komplexen Fertigungsprozesse können stellenweise Verluste oder Fehladressierungen einzelner Pixel oder Subpixel auftreten.

Die Norm EN 9241-307 enthält eine Definition der Merkmale im Zusammenhang mit den Pixelfehlern. Diese können vier Fehlerklassen und drei Fehlertypen zugeordnet werden. Jedes Pixel besteht aus drei Subpixeln, die den Grundfarben (Rot, Grün, Blau) entsprechen.

- Zusammensetzung der Pixel

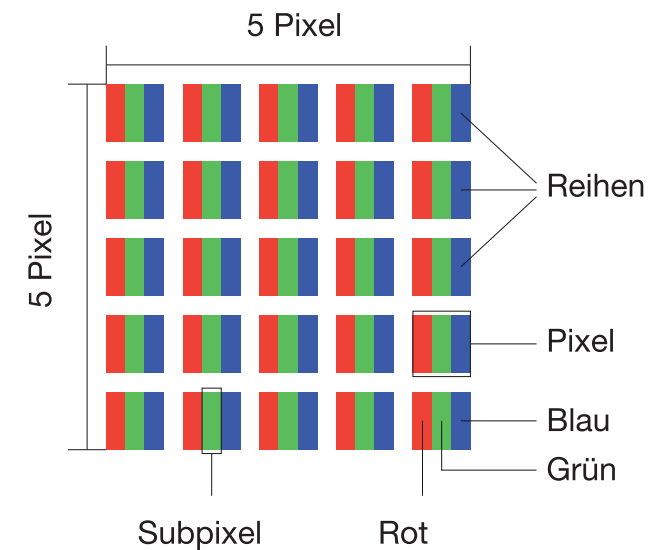

technische kenmerken

Model	27" PIXEL VIEW
Schermgrootte	27 inch
Beeldformaat	16:9
Zwart licht	LCD
Helderheid	260 cd/m ²
Paneel	VA
Resolutie	HDMI 2.0: 1920 x 1080 bij 75Hz
Verversing	75 Hz
Reactietijd	6 ms
Kijkhoek	178°(H) / 178°(V)
Contrastverhouding	4000:1
VESA-bevestiging	100 x 100 mm
FreeSync	Ja
Ingangen	HDMI 2.0 x 1, VGA x 1
Model netstroomadapter	FJ-SW1203000E
Voeding	100 - 240 V~ 50/60 Hz 1,5 A
Voedingsuitgang	12,0 V = 3,0 A 36,0 W
AUDIO	
Luidsprekers	Ja
Audio-uitgang	2 x 2 W
HULPSTUKKEN	
Netstroomadapter	Lengte: 1,5 m
HDMI-kabel	Lengte: 1,5 m
Klikbare voet	
FYSIEKE KENMERKEN	
Fysieke afmetingen	
Afmetingen (met voet)	616 x 451 x 195 mm
Afmetingen (zonder voet)	616 x 365 x 42 mm
Gewicht (met voet)	4,4 kg

installatie van het scherm

1. Plaats de voetsteun in de basis. Wees er zeker van dat u een "klik" hoort.

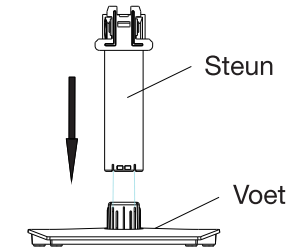

2. Leg het scherm plat neer op een vlakke en stabiele ondergrond bedekt met een zachte stof, en laat de voet in de gleuf glijden totdat u een "klik" hoort. Als u de voet wilt verwijderen, druk dan op het nokje en trek de voet naar beneden.

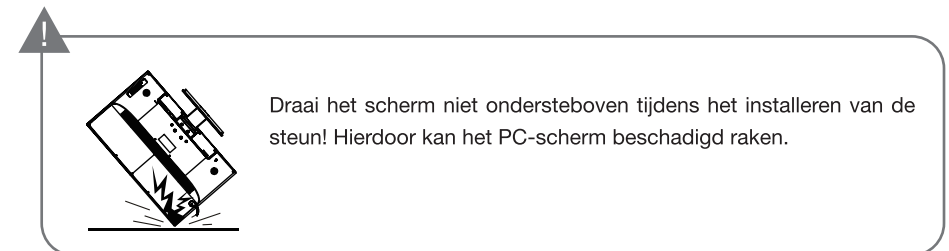
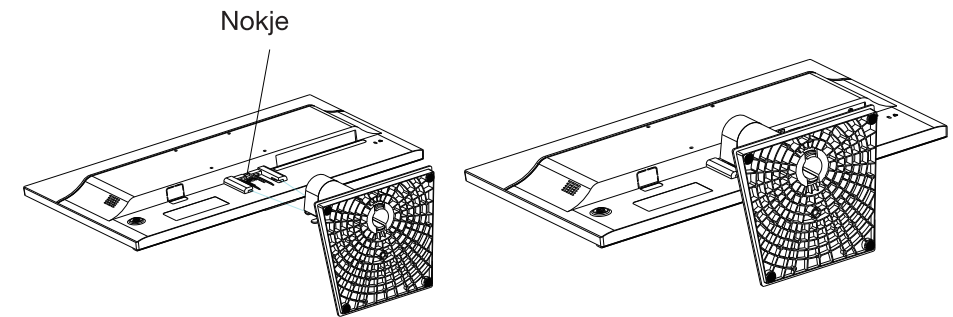

beschrijving van het scherm

Verbonden met

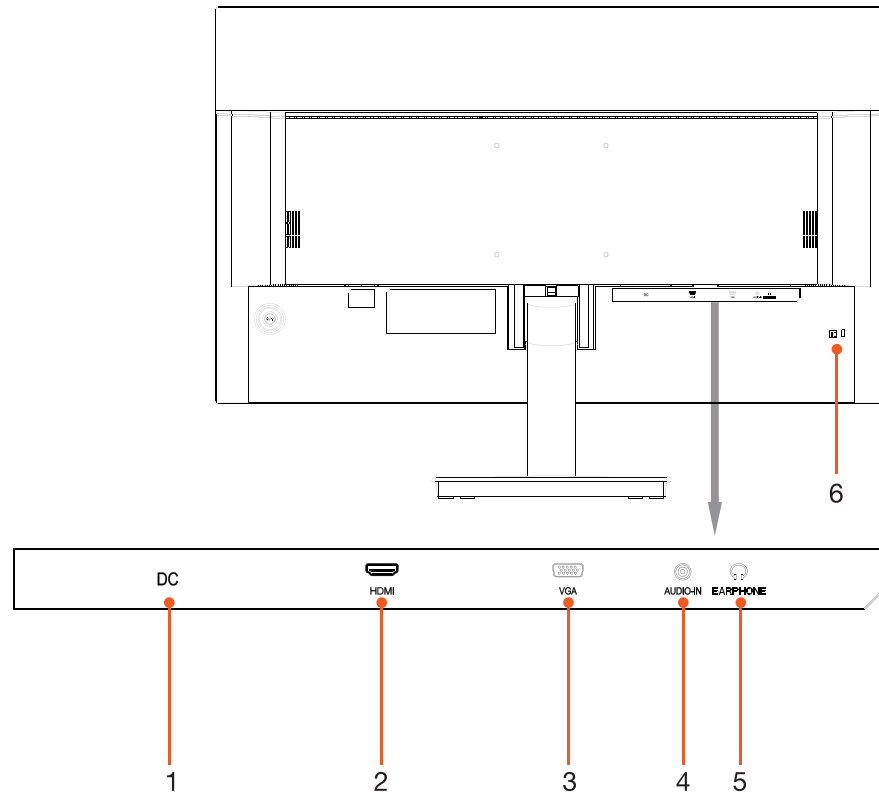

1	Voedingsconnector
2	HDMI 2.0-poort
3	VGA-poort
4	Audio-IN-aansluiting
5	Aansluiting hoofdtelefoon 3,5 mm
6	Veiligheidsgleuf: Geschikt voor het bevestigen van kabels van 3 × 7 mm (niet inbegrepen en apart verkrijgbaar).

Bedieningsknop

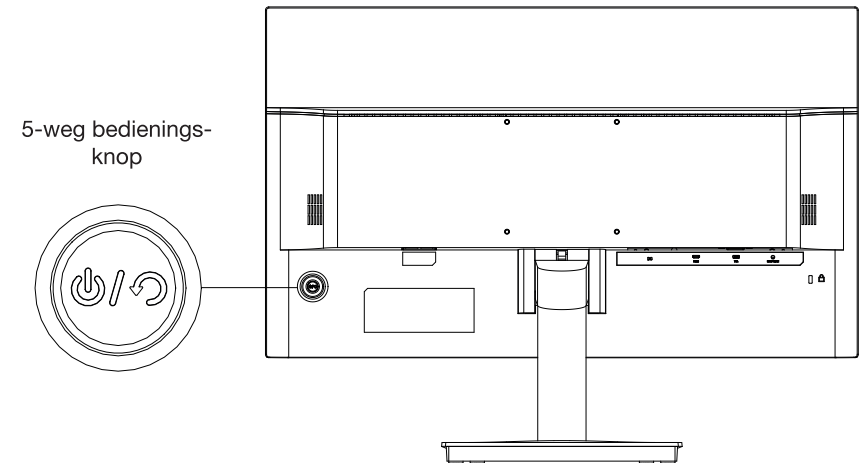

	Klassieke werking	Browsen door de menu's
Kort drukken	Het scherm aanzetten	Bevestigen
Lang indrukken (3 seconden)	Beeldscherm uitschakelen	
Naar boven bedienen	Automatische instelling (alleen in VGA-modus)	Naar boven browsen
Naar beneden bedienen	Toegang tot de configuratiemenu's	Naar beneden browsen
Naar rechts bedienen	Toegang tot het instellen van het volume	Toegang tot het volgende submenu / Een waarde verhogen
Naar links bedienen	Toegang tot het instellen van de helderheid	Toegang tot het vorige submenu / De waarde verminderen

Opmerking:

- Met de bedieningsknop kan het apparaat niet worden losgekoppeld van de stroomvoorziening. Als u het scherm van de voeding wilt loskoppelen, trekt u de stekker uit het stopcontact.

Signaallampje

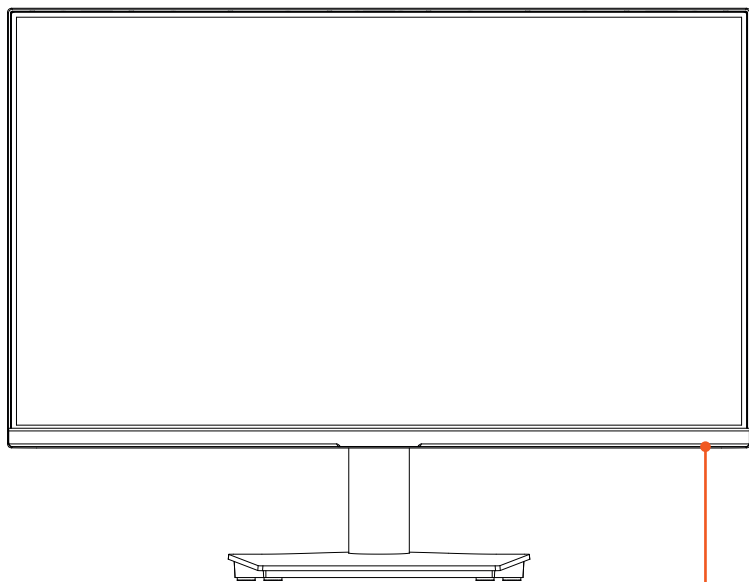







Signaallampje:
 - rood knipperend wanneer het scherm inactief is
 - blauw als het scherm is ingeschakeld

browsen door de menu's

1. Draai de bedieningsknop naar beneden na het inschakelen van het scherm.
2. Breng de bedieningsknop omhoog of omlaag om door de verschillende menu's te browsen.
3. Breng de bedieningsknop naar rechts om het geselecteerde menu of submenu te bevestigen.
4. Breng de bedieningsknop omhoog of omlaag om een instelling te selecteren of een waarde te wijzigen.
5. Draai de bedieningsknop naar rechts om te bevestigen.

Alle wijzigingen worden automatisch opgeslagen.

Menu's	Submenu	Beschrijving
 Weergave	<ul style="list-style-type: none"> • Weergave • Contrast • Voorgeprogrammeerd • DCR • Overdrive • HDR 	<ul style="list-style-type: none"> • De helderheid van de weergave instellen. • De contrast van de weergave instellen. • De Eco-modus instellen. De automatische instelling van contrast en helderheid wordt alleen geactiveerd wanneer de standaardmodus is geselecteerd. • Detecteer de distributie van ingangssignalen en creëer een geoptimaliseerd contrast. Draai de bedieningsknop naar rechts om de DCR-functie in of uit te schakelen. • Pas de intensiteit van de overdrive aan op basis van het gebruik van het scherm. • Pas automatisch een optimaal HDR-effect toe op basis van de videobron.
 Config. Beeld	<ul style="list-style-type: none"> • Horizontale of verticale stand • Klok • Map • Ratio 	<ul style="list-style-type: none"> • Stel handmatig de verticale (V) en horizontale (H) positie van het beeld in. • Stel de horizontale refresh rate in. • Stel de fase van het beeld in om ruis te verminderen. • De verhouding tussen breedte en hoogte van het beeld instellen.

 Kleur	<ul style="list-style-type: none"> • Temperatuur • Filter blauw licht 	<ul style="list-style-type: none"> • Koud: Geef de voorkeur aan een weergave van koude kleuren (overheersing van blauw). • Normaal: Geef de voorkeur aan mediane kleurinstellingen. • Warm: Geef de voorkeur aan een weergave van warme kleuren (overheersing van rood). • Gebruiker: hiermee kunt u de kleuren (rood/groen/blauw) aanpassen die op het scherm worden weergegeven. • Pas het filterniveau van het blauwe licht aan.
 Interface	<ul style="list-style-type: none"> • Taal • Horizontale of verticale stand • Slaapstand • Transparantie 	<ul style="list-style-type: none"> • Selecteer menutaal. • Stel handmatig de verticale (V) en horizontale (H) positie van het menu op het scherm in. • Selecteer de weergaveduur van het menu. • Pas het transparantieniveau van het menu aan.
 Reset	<ul style="list-style-type: none"> • Auto-instelling • AutoColor • Reset 	<ul style="list-style-type: none"> • Automatische afstelling van het beeld. • Automatische afstelling van de kleur. • Draai de multifunctionele knop naar rechts om de instellingen te resetten.
 Extra	<ul style="list-style-type: none"> • Ingangen • Mute • Volume • FreeSync 	<ul style="list-style-type: none"> • Keuze van de bron: VGA of HDMI. • Het geluidsvolume van de luidsprekers activeren of deactiveren. • Het geluidsvolume van de luidsprekers instellen. • De FreeSync-functie activeren of deactiveren.

probleemoplossing

Voer de volgende eenvoudige controles uit alvorens contact op te nemen met de klantenservice. Als u het probleem niet kunt oplossen door de onderstaande instructies te volgen, neem dan contact op met uw plaatselijke winkel of een erkende technicus.

Geen beeld	1. Controleer of het PC-scherm is aangesloten op een stopcontact en of het aangesloten is op de voeding.
	2. Heeft u de Aan/Uit-knop juist ingedrukt?
	3. Controleer de instellingen voor de helderheid en het contrast van de afbeelding.
	4. Als u het PC-scherm op een laptop aansluit, controleer dan of de laptop is overgeschakeld naar de modus 'Weergeven op een externe monitor'.
	5. Controleer of de kabel goed is aangesloten en niet is beschadigd.
Wazig of onvolmaakt beeld	Controleer of de videokabel juist is aangesloten.
Ongebruikelijke of ontbrekende kleuren	Als de rode, blauwe, groene of een andere kleur verdwijnt, controleer dan of de videokabel correct is aangesloten.
Het scherm flinkt	1. Controleer of de voedingskabel juist is aangesloten.
	2. Controleer op mogelijke interferentie met een apparaat of elektrisch gereedschap. Plaats geen luidsprekers, fluorescerende lampen, ventilatoren enz. dichtbij het scherm.
	3. Open de weergave-instellingen door op de Menu-knop te drukken en pas vervolgens het beeld automatisch aan de analoge instellingen aan (VGA).
Defecte pixels	<p>Liquid Crystal Display (LCD) is een geavanceerd product dat ongeveer een miljoen transistors bevat voor een uitstekende beeldkwaliteit. Af en toe kunnen er een paar blauwe, groene, rode stippen (overeenkomend met niet-actieve subpixels) op het scherm verschijnen. Dit heeft geen invloed op de prestaties van uw product.</p> <ul style="list-style-type: none"> • Europese norm EN 9241-307 klasse II <p>De norm EN 9241-307 geeft een definitie van de kenmerken met betrekking tot pixelfouten. Deze zijn onderverdeeld in vier klassen en drie soorten fouten. Elke pixel wordt op zijn beurt onderverdeeld in drie subpixels die overeenkomen met de basiskleuren (rood, groen, blauw).</p>

defecte pixels

Liquid Crystal Display (LCD) is een geavanceerd product dat ongeveer een miljoen transistors bevat voor een uitstekende beeldkwaliteit. Af en toe kunnen er een paar blauwe, groene, rode stippen (overeenkomend met niet-actieve subpixels) op het scherm verschijnen. Dit heeft geen invloed op de prestaties van uw product.

- Europese norm EN 9241-307 klasse II

Vanwege het zeer grote aantal transistors en de buitengewoon complexe fabricageprocessen die ermee gepaard gaan, kan er incidenteel verlies of slechte adressering van afzonderlijke pixels of subpixels optreden.

De norm EN 9241-307 geeft een definitie van de kenmerken met betrekking tot pixelfouten. Deze zijn onderverdeeld in vier klassen en drie soorten fouten. Elke pixel wordt op zijn beurt onderverdeeld in drie subpixels die overeenkomen met de basiskleuren (rood, groen, blauw).

- Pixel-samenstelling

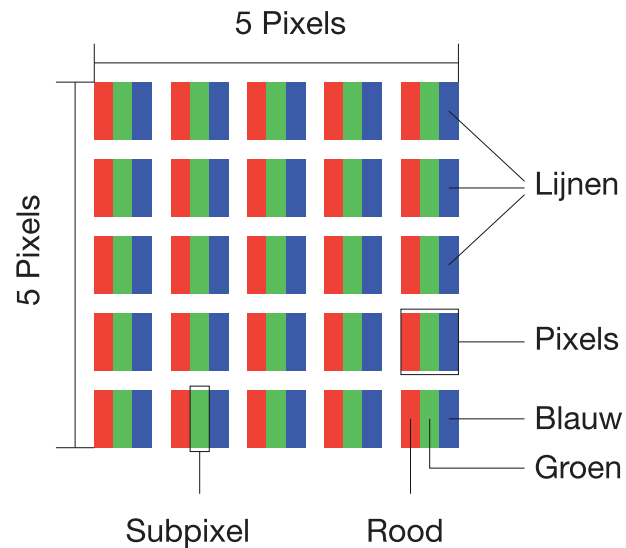

caractéristiques de l'adaptateur / adaptor characteristics / características técnicas del adaptador / merkmale des Adapters / kenmerken van de adapter

FR

Information publiée	Valeur et précision	Unité
Raison sociale ou marque déposée, numéro d'enregistrement au registre du commerce et adresse du fabricant	Shenzhen Fujia Appliance Co., Ltd.	-
Référence du modèle	FJ-SW1203000E	-
Tension d'entrée	AC 100-240	V ~
Fréquence du CA d'entrée	50/60	Hz
Tension de sortie	12.0	V ===
Courant de sortie	3.0	A
Puissance de sortie	36.0	W
Rendement moyen en mode actif	89.01	%
Rendement à faible charge (10 %)	86.12	%
Consommation électrique hors charge	0.09	W

EN

Information published	Value and precision	Unit
Manufacturer's name or trade mark, commercial registration number and address	Shenzhen Fujia Appliance Co., Ltd.	-
Model identifier	FJ-SW1203000E	-
Input voltage	AC 100-240	V ~
Input AC frequency	50/60	Hz
Output voltage	12.0	V ===
Output current	3.0	A
Output power	36.0	W
Average active efficiency	89.01	%
Efficiency at low load (10 %)	86.12	%
No-load power consumption	0.09	W

ES







Información publicada	Valor y precisión	Unidad
Nombre o marca, número del registro mercantil y dirección del fabricante	Shenzhen Fujia Appliance Co., Ltd.	-
Identificador del modelo	FJ-SW1203000E	-
Tensión de entrada	AC 100-240	V ~
Frecuencia de la CA de entrada	50/60	Hz
Tensión de salida	12.0	V ===
Intensidad de salida	3.0	A
Potencia de salida	36.0	W
Eficiencia media en activo	89.01	%
Eficiencia a baja carga (10 %)	86.12	%
Consumo eléctrico en vacío	0.09	W

DE

Veröffentlichte Angaben	Wert und Genauigkeit	Einheit
Name oder Handelsmarke des Herstellers, Handelsregisternummer und Anschrift	Shenzhen Fujia Appliance Co., Ltd.	-
Modellkennung	FJ-SW1203000E	-
Eingangsspannung	AC 100-240	V ~
Eingangswechselstrom frequenz	50/60	Hz
Ausgangsspannung	12.0	V ===
Ausgangsstrom	3.0	A
Ausgangsleistung	36.0	W
Durchschnittliche Effizienz im Betrieb	89.01	%
Effizienz bei geringer Last (10 %)	86.12	%
Leistungsaufnahme bei Nulllast	0.09	W

NL

Bekendgemaakte informatie	Waarde en precisie	Eenheid
Naam of handelsmerk van de fabrikant, handelsregisternummer en adres	Shenzhen Fujia Appliance Co., Ltd.	-
Typeaanduiding	FJ-SW1203000E	-
Voedingsspanning	AC 100-240	V ~
Voedingsfrequentie	50/60	Hz
Uitgangsspanning	12.0	V ===
Uitgangsstrom	3.0	A
Uitgangsvermogen	36.0	W
Gemiddelde actieve efficiëntie	89.01	%
Efficiëntie bij lage belasting (10 %)	86.12	%
Energieverbruik in niet-belaste toestand	0.09	W

	<p>Conformité avec toutes les exigences des directives CE applicables. Compliance with all requirements of applicable CE directives. In overeenstemming met alle relevante EC-richtlijnen. Cumple con todos los requisitos pertinentes de las Directivas de la CE. Em conformidade com todos os requisitos das diretivas CE aplicáveis. Erfüllt aller Anforderungen der geltenden CE-Richtlinien.</p>
	<p>Courant alternatif / Alternative current / Wisselstroom / Corriente alterna / Corrente alternada / Wechselstrom</p>
	<p>Courant Continu / Direct current / Gelijkstroom / Corriente directa / Corrente direta / Gleichstrom</p>
	<p>Polarité du connecteur d'alimentation CC. Polarity of the DC power connector. Polariteit van de DC-voedingsaansluiting. Polaridad del conector del adaptador de alimentación. Polaridade do conector da alimentação DC. Polarität des DC-Netzsteckers.</p>
	<p>Classe III / Class III / Klasse III / Clase III / Classe III / Klasse III</p>
	<p>À usage intérieur exclusivement / Indoor use only / Enkel voor gebruik binnenshuis / Sólo para uso en interiores / Apenas para uso no interior / Nur zur Verwendung im Innenbereich</p>
	<p>Classe II / Class II / Klasse II / Clase II/ Este equipamento é um aparelho elétrico de Classe II ou com duplo isolamento. Foi criado de modo a não precisar de ligação de segurança à terra / Dieses Gerät ist ein elektrisches Gerät der Klasse II oder doppelt isoliert. Es ist so konzipiert, dass es keine Sicherheitsverbindung zwecks elektrischer Erdung benötigt</p>

Toutes les informations, dessins, croquis et images dans ce document relèvent de la propriété exclusive de SOURCING & CREATION. SOURCING & CREATION se réserve tous les droits relatifs à ses marques, créations et informations. Toute copie ou reproduction, par quelque moyen que ce soit, sera jugée et considérée comme une contrefaçon.

All information, designs, drawings and pictures in this document are the property of SOURCING & CREATION. SOURCING & CREATION reserves all rights to its brands, designs and information. Any copy and reproduction through any means shall be deemed and considered as counterfeiting.

Toda la información, diseños, dibujos e imágenes de este documento son propiedad de SOURCING & CREATION. SOURCING & CREATION se reserva todos los derechos de sus marcas, diseños e información. Cualquier copia y reproducción por cualquier medio será considerada como falsificación.

Alle Informationen, Zeichnungen, Skizzen und Bilder in diesem Dokument sind alleiniges Eigentum von SOURCING & CREATION. SOURCING & CREATION behält sich alle Rechte in Zusammenhang mit ihren Marken, Schöpfungen und Informationen vor. Kopien oder Reproduktionen, ungeachtet des dazu verwendeten Mittels, werden als Fälschung betrachtet und beurteilt.

Alle gegevens, tekeningen, schetsen en afbeeldingen in dit document zijn het exclusieve eigendom van SOURCING & CREATION. SOURCING & CREATION behoudt alle rechten met betrekking tot haar merken, creaties en informatie. Alle kopieën, of reproducties, met eender welk middel, worden beoordeeld en beschouwd als een vervalsing.



Protection de l'environnement

Ce symbole apposé sur le produit signifie qu'il s'agit d'un appareil dont le traitement en tant que déchet est soumis à la réglementation relative aux déchets d'équipements électriques et électroniques (DEEE). Cet appareil ne peut donc en aucun cas être traité comme un déchet ménager, et doit faire l'objet d'une collecte spécifique à ce type de déchets. Des systèmes de reprise et de collecte sont mis à votre disposition par les collectivités locales (déchèterie) et les distributeurs. En orientant votre appareil en fin de vie vers sa filière de recyclage, vous contribuerez à protéger l'environnement et empêcherez toute conséquence nuisible pour votre santé.



Protection of the environment

This symbol attached to the product means that it is an appliance whose disposal is subject to the directive on waste from electrical and electronic equipment (WEEE). This appliance may not in any way be treated as household waste and must be subject to a specific type of removal for this type of waste. Recycling and recovery systems are available in your area (waste removal) and by distributors. By taking your appliance at its end of life to a recycling facility, you will contribute to environmental conservation and prevent any harm to your health.



Protección del medio ambiente

Este símbolo en el producto significa que es un aparato cuyo tratamiento como residuo está sujeto a la normativa de Residuos de Aparatos Eléctricos y Electrónicos (RAEE). Por lo tanto, este dispositivo no se puede tratar en ningún caso como residuo doméstico, sino que se debe tratar específicamente como este tipo de residuos. Las autoridades locales (centros de recogida de residuos) y los distribuidores disponen de sistemas de devolución y recogida. Reciclando su dispositivo al final de su vida útil ayudará a proteger el medio ambiente y a evitar consecuencias perjudiciales para su salud.



Umweltschutz

Dieses Symbol auf dem Produkt bedeutet, dass es sich um ein Gerät handelt, dessen Entsorgung den Vorschriften für elektrische und elektronische Altgeräte (Elektronikschrott) unterliegt. Dieses Gerät darf daher auf keinen Fall als Haushaltsmüll behandelt werden und muss an einer spezifischen Sammelstelle für diesen Typ von Abfall abgegeben werden. Rücknahme- und Sammelsysteme werden Ihnen von den lokalen Gebietskörperschaften (Mülldeponie) und Vertrieben bereitgestellt. Indem Sie Ihr Gerät an seinem Lebensende dem Recycling zuführen, tragen sie zum Umweltschutz bei und verhindern schädliche Folgen für Ihre Gesundheit.



Milieubescherming

Dit op het apparaat aangebrachte symbool betekent dat het apparaat aan het einde van de levensduur afgevoerd moet worden volgens de voorschriften voor afgedankte elektrische en elektronische apparatuur (WEEE). Dit apparaat mag dus in geen geval bij het gewone huisafval weggevoerd worden maar moet naar een specifiek inzamelpunt teruggebracht worden. De gemeentes (vuiltoestplaatsen) of de verkooppunten stellen inzamelsystemen en -punten tot uw beschikking. Door uw apparaat aan het einde van de levensduur in te leveren voor recycling, draagt u bij aan de milieubescherming en voorkomt u schadelijke gevolgen voor de gezondheid.



* Testé dans nos laboratoires

Garantie valide à partir de la date d'achat (ticket de caisse faisant foi). Cette garantie ne couvre pas les vices ou les dommages résultant d'une mauvaise installation, d'une utilisation incorrecte ou de l'usure normale du produit.

* Tested in our laboratories

Warranty valid from the date of purchase (receipt as proof of purchase). This warranty does not cover defects or damage caused by improper set up, incorrect use, or normal wear and tear of this product.

* Probado en nuestros laboratorios

Garantía válida desde la fecha de compra (el recibo servirá como justificante). Esta garantía no cubre defectos o daños que resulten de una instalación inadecuada, un uso indebido o un desgaste normal del producto.

* In unseren Labors getestet

Die Garantie läuft ab dem Kaufdatum (maßgeblich ist der Kassenzettel). Diese Garantie deckt keine Mängel oder Schäden, die aus unsachgemäßer Installation, falschem Gebrauch oder der normalen Abnutzung des Produkts resultieren.

* Getest in onze laboratoria

Waarborg geldig vanaf de datum van aankoop (kasticket geldt als bewijs). De garantie dekt geen gebreken of schade die voortvloeien uit een onjuiste installatie, een onjuist gebruik of de normale slijtage van het product.

essentiel



Art. 8011337 / 8011338
Ref. 24° PIXEL VIEW / 27° PIXEL VIEW

SERVICE RELATION CLIENTS /
Customer Relations Department /
Servicio de Atención al Cliente /
Kundenservice / Klientenafdeling

Avenue de la Motte
CS 80137
59811 Lesquin cedex

FABRIQUÉ EN R.P.C. / Made in China /
Fabricado en R.P.C. / Hergestellt in
VR China / Gefabriceerd in VRC.

SOURCING & CREATION
Avenue de la Motte
59810 Lesquin - FRANCE



Points de collecte sur www.quefairemesdechets.fr
Privilégiez la réparation ou le don de votre appareil !



FR

