

# essentiel

Enceinte portable

Portable speaker

Tragbarer Lautsprecher

Draagbare luidspreker

SB70 MINI





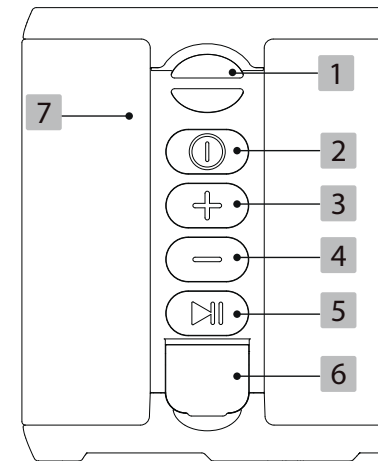

## Vue d'ensemble / Overview / Überblick / Overzicht

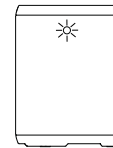

	FR	EN
1	Passe-cordon	Cable pass-through
2	Bouton ON/OFF	ON/OFF button
3	Bouton Volume +	Volume + button
4	Bouton Volume -	Volume - button
5	Bouton Play / Pause	Play / Pause button
6	Port de chargement	Charging port
7	Sortie du son	Sound output

	DE	NL
1	Kabelhalter	Kabeldoorvoer
2	ON/OFF-Schalter	ON/OFF-knop
3	Lautstärketaste +	Knop Volume +
4	Lautstärketaste -	Knop Volume -
5	Taste Play/Pause (Wiedergabe/Pause)	Knop Play / Pause
6	Ladeanschluss	Oplaadpoort
7	Tonausgabe	Geluidsuitgang



	FR	EN	DE	NL
	Bleu clignotant : indique que l'enceinte recherche des appareils bluetooth*	Flashing blue: indicates that the speaker is searching for Bluetooth* devices	Blau blinkend: Lautsprecher sucht nach Bluetooth*-Geräten	Knippert blauw: geeft aan dat de luidspreker zoekt naar bluetooth*-apparaten
	Bleu fixe : indique que l'enceinte est connectée	Steady blue: indicates that the speaker is connected	Leuchtet dauerhaft blau: Lautsprecher ist verbunden	Vast blauw: geeft aan dat de luidspreker is verbonden
	Rouge fixe : indique que la batterie est faible ou que la charge est en cours	Steady red: indicates that the battery is low or charging is in progress	Leuchtet dauerhaft rot: Akku ist schwach oder wird aufgeladen	Vast rood: geeft aan dat de batterij bijna leeg is of dat de batterij wordt opgeladen
	Sans couleur : la charge est suffisante	No colour: the device is sufficiently charged	Keine Farbe: Die Ladung ist ausreichend	Geen kleur: voldoende opgeladen

## Commandes / Controls / Steuerung / Bedienung

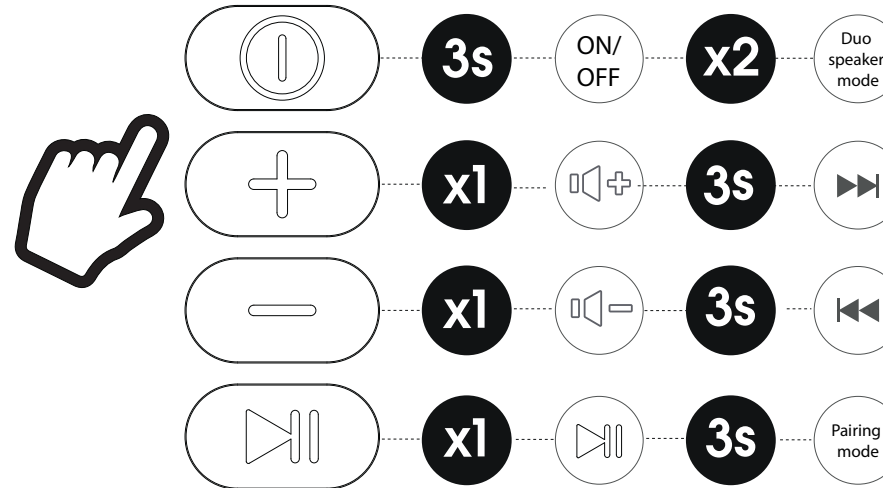

## Caractéristiques

- Puissance : 8 watts RMS
- IPX6 : Résiste aux projections d'eau
- Jumelage à une autre enceinte identique pour un son en stéréo et plus de puissance
- Mise en veille automatique au bout de 10 minutes
- Temps de recharge : 3h
- Autonomie : 13 heures
- Bluetooth\* 5.3
- Bande de fréquences : 2402 - 2480 Mhz
- Puissance émise : <0,95mW
- Câble USB/USB-C

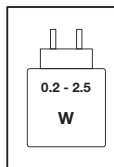

La puissance fournie par le chargeur doit être entre, au minimum, 0.2 Watts requis par l'équipement radioélectrique et, au maximum, 2.5 Watts pour atteindre la vitesse de chargement maximale.

## Utilisation



MISE EN MARCHÉ/À L'ARRÊT

**Appuyez sur le bouton et maintenez-le enfoncé.**

L'appareil émet un bip sonore pour indiquer qu'il est allumé et la LED clignote en bleu pour indiquer que l'appareil recherche des périphériques bluetooth\*.



LIRE/METTRE EN PAUSE UNE PISTE

Après avoir lancé une application de musique sur l'appareil connecté à votre enceinte, pour lire ou mettre en pause une piste, **appuyez 1 fois sur le bouton.**



PASSER À LA PISTE SUIVANTE

Après avoir lancé une application de musique sur l'appareil connecté à votre enceinte, pour passer à la piste suivante, **appuyez sur le bouton + et maintenez-le enfoncé.**



PASSER À LA PISTE PRÉCÉDENTE

Après avoir lancé une application de musique sur l'appareil connecté à votre enceinte, pour passer à la piste précédente, **appuyez sur le bouton - et maintenez-le enfoncé.**



AUGMENTER/RÉDUIRE LE VOLUME

**Appuyez sur le bouton + ou -** pour augmenter ou réduire le volume.

### ARRÊT AUTOMATIQUE

**Au terme de 10 minutes d'inactivité,** l'appareil se met automatiquement à l'arrêt.

## Connexion Bluetooth\*

1. Après avoir mis votre enceinte bluetooth\* en marche et vérifié qu'elle est en mode de recherche d'appareil (LED bleue clignotante), mettez en marche le périphérique/téléphone auquel vous souhaitez connecter votre enceinte.
2. Sur votre périphérique/téléphone, activez le bluetooth\* et effectuez une recherche d'appareils bluetooth\* (assurez-vous que le périphérique/téléphone se trouve à moins de 10 mètres).
3. Connectez-vous à l'enceinte bluetooth\* qui apparaît sous le nom **SB70 MINI**. La procédure de connexion est propre à chaque appareil. Consultez le manuel d'utilisation de votre appareil.

### DÉCONNEXION

Pour déconnecter votre enceinte du périphérique et désactiver la fonction bluetooth\*, maintenez le bouton Play/Pause enfoncé  .

## JUMELAGE EN STÉRÉO DE DEUX ENCEINTES IDENTIQUES

Vous avez la possibilité d'appairer deux enceintes SB70 MINI à votre smartphone, afin de diffuser la musique en stéréo sur les deux enceintes. Vous profitez ainsi de plus de puissance et d'un son en stéréo.

1. Assurez-vous que le périphérique/téléphone auquel vous souhaitez connecter les enceintes n'est pas connecté en bluetooth\* à un autre périphérique et que la fonction bluetooth\* est désactivée.
2. Mettez chacune des enceintes en marche. Assurez-vous qu'elles sont en mode de recherche d'appareil (LED bleue clignotante).
3. Appuyez 2 fois sur le bouton ON/OFF  sur l'une ou l'autre des enceintes. L'une des LED est bleue clignotante et l'autre est bleue fixe.

4. Sur votre périphérique/téléphone, activez le bluetooth\*, puis effectuez une recherche d'appareils bluetooth\* (assurez-vous que le périphérique/téléphone se trouve à moins de 10 mètres).
5. Connectez-vous à l'enceinte bluetooth\* qui apparaît sous le nom **SB70 MINI**. La procédure de connexion est propre à chaque appareil. Consultez le manuel d'utilisation de votre appareil.
6. Une fois la connexion établie, la LED des deux enceintes est bleue fixe, indiquant la bonne activation de la fonction TWS.
7. Appuyez 2 fois sur le bouton ON/OFF  pour annuler la fonction multi-appairage.

\* Ce produit EssentielB est compatible avec les marques citées (marques appartenant à des tiers et n'ayant aucun lien avec Sourcing & Creation).

## Chargement

Lors de la première utilisation, ou lorsque la batterie est déchargée, veuillez charger votre enceinte.

1. Munissez-vous du câble USB/USB-C inclus.
2. Branchez l'extrémité USB-C sur le port de chargement de l'enceinte.
3. Branchez l'extrémité USB sur une source d'alimentation compatible et conforme aux spécifications. Durant la charge, la LED est rouge.
4. Laissez l'enceinte se recharger durant 3 heures environ pour atteindre la charge complète. Une fois la charge terminée, la LED s'éteint.

**REMARQUE :** lorsque la batterie est faible, l'enceinte émet des bips sonores à quelques secondes d'intervalles.

## Guide de dépannage

**L'enceinte portable ne s'allume pas, des bips sonores interviennent pendant la lecture, ou la lecture de la musique est saccadée :**

- L'enceinte n'est pas allumée. Vérifiez que l'enceinte est bien allumée.
- La batterie est déchargée ou faible. Rechargez la batterie. Rechargez la batterie au moins 5 minutes avant utilisation.

**Aucun son n'est émis :**

- La source audio n'émet aucun son, ou son volume est trop bas. Réglez le volume à la fois sur la source audio et sur l'enceinte portable.
- Vérifiez le mode de connexion.

**La connexion bluetooth\* ne peut être établie :**

- Assurez-vous que votre source audio est en mode appairage. Consultez le manuel d'utilisation de votre source audio pour plus de détails.
- Pour une qualité de transmission optimale, assurez-vous que l'enceinte et votre appareil bluetooth\* se trouvent à une distance inférieure à 10 mètres l'un de l'autre et qu'aucun mur ou appareils électroniques ne gênent la transmission.

## Mises en garde

VEUILLEZ LIRE ATTENTIVEMENT CES INSTRUCTIONS AVANT D'UTILISER L'APPAREIL ET CONSERVEZ-LES POUR POUVOIR VOUS Y REPORTER ULTÉRIEUREMENT.

Aucune pièce de cet appareil ne peut être réparée ou remplacée par l'utilisateur. Confiez les réparations exclusivement à un personnel qualifié. Tout démontage de l'appareil entraînera l'annulation de la garantie.

- Cet appareil est destiné à un usage domestique uniquement. Tout autre usage est exclu. N'utilisez pas cet appareil à l'extérieur. N'utilisez l'appareil que comme indiqué dans ce mode d'emploi.
- Cet appareil peut être utilisé par des enfants âgés d'au moins 8 ans, à condition qu'ils bénéficient d'une surveillance ou qu'ils aient reçu des instructions quant à l'utilisation de l'appareil en toute sécurité et qu'ils comprennent bien les dangers encourus.
- Le nettoyage et l'entretien par l'utilisateur ne doivent pas être effectués par des enfants, à moins qu'ils ne soient âgés de plus de 8 ans et qu'ils soient sous la surveillance d'un adulte.
- Conserver l'appareil et son câble hors de portée des enfants âgés de moins de 8 ans.

- Cet appareil peut être utilisé par des personnes dont les capacités physiques, sensorielles ou mentales sont réduites ou dont l'expérience ou les connaissances ne sont pas suffisantes, à condition qu'ils bénéficient d'une surveillance ou qu'ils aient reçu des instructions quant à l'utilisation de l'appareil en toute sécurité et en comprenant bien les dangers potentiels.
- Les enfants ne doivent pas utiliser l'appareil comme un jouet.
- Cet appareil ne doit pas être utilisé par des enfants sans surveillance. Veillez à ce que les enfants ne jouent pas avec l'appareil.
- Maintenez toujours votre appareil au sec.
- Installez l'appareil sur une surface sèche, plane et stable.
- Ne placez pas l'appareil dans un lieu sujet à des vibrations.
- N'utilisez pas ou ne stockez pas votre appareil dans un endroit poussiéreux ou sale. La poussière peut altérer le bon fonctionnement de l'enceinte.
- Utilisez cet appareil dans un endroit tempéré. Cet appareil ne doit pas être utilisé sous un climat tropical.
- Pour assurer une capacité optimale de la batterie, utilisez-la à température ambiante.
- N'exposez pas votre appareil à des températures extrêmes (au-delà de 50°C) (par exemple, lumière directe du soleil dans un véhicule clos, proximité d'une source de chaleur ou d'un radiateur, etc.). Des températures élevées peuvent endommager les performances de l'enceinte et réduire la durée de vie de sa batterie.

- Ne stockez pas l'appareil dans des zones de basse température. Lorsqu'il reprend sa température normale, de l'humidité peut se former à l'intérieur de l'appareil et endommager les circuits électroniques.
- Ne placez pas de sources de flammes nues (une bougie allumée par exemple) sur l'appareil ou à proximité de celui-ci.
- Ne pas recharger la batterie plus longtemps que spécifié. Trop recharger la batterie réduira sa durée de vie et d'utilisation.
- Ne faites pas tomber l'appareil, ne le heurtez pas ou ne le secouez pas.
- N'utilisez pas l'appareil :
  - si le câble d'alimentation USB est endommagé,
  - en cas de mauvais fonctionnement,
  - si l'appareil a été endommagé de quelque façon que ce soit.

**Tenez cet appareil éloigné de l'eau**

- Évitez d'exposer cet appareil à la pluie ou à l'humidité.
- Ne plongez jamais le câble USB ou l'appareil dans l'eau ou tout autre liquide.
- Ne laissez pénétrer aucun liquide dans l'appareil et ne placez pas d'objet contenant un liquide (un vase par exemple) sur l'appareil.

**Avertissement concernant la ventilation**

- Cet appareil doit être situé dans un endroit ou dans une position qui ne nuit pas à sa bonne ventilation.

- Assurez-vous que les ouvertures de ventilation ne soient pas obstruées par des objets comme des journaux, nappes, rideaux, draps, etc. Cet appareil ne doit jamais être encastré dans un meuble sans aération suffisante.
- Ne pas introduire d'objet ni de pointe dans les ouvertures de ventilation.

**Recyclage de la batterie**

Cet appareil contient une batterie lithium interne susceptible d'exploser ou de libérer des produits chimiques dangereux. Pour réduire le risque d'incendie ou de brûlure, ne jamais démonter, écraser, percer la batterie.

Ne jetez pas la batterie avec les ordures ménagères.

Afin de préserver l'environnement, débarrassez-vous de la batterie conformément aux réglementations en vigueur.

**Équipements électroniques**

Votre enceinte bluetooth\* utilise la technologie bluetooth\*. Elle transmet et reçoit des fréquences radioélectriques (HF) autour de 2,4 GHz. Ces émissions d'hyperfréquences peuvent perturber le fonctionnement de nombreux appareils électroniques. Afin d'éviter tout accident, arrêtez votre enceinte bluetooth\* lorsque vous vous situez dans les endroits suivants :



- endroits où du gaz inflammable est présent, dans un hôpital, un train, un avion ou une station essence, à proximité de portes automatiques ou d'alarmes incendie,
- zones de dynamitage.

Si vous possédez un stimulateur cardiaque ou autre prothèse, demandez conseil à votre médecin.

## Déclaration UE de conformité simplifiée

Le soussigné, Sourcing & Création, déclare que l'équipement radioélectrique du type Enceinte portable EssentielB SB70 MINI est conforme à la directive 2014/53/UE.

Le texte complet de la déclaration UE de conformité est disponible à l'adresse internet suivante :

<https://www.boulanger.com/info/assistance>

## Features

- Power: 8 watts RMS
- IPX6: Resists water splashes
- Pairing with another identical speaker for stereo sound and more power
- Automatic standby mode after 10 minutes of inactivity
- Recharging time: 3 hrs
- Battery life: 13 hours
- Bluetooth\* 5.3
- Frequency band: 2402 - 2480 Mhz
- Emitted power: <0.95 mW
- USB/USB-C cable

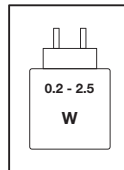

The power supplied by the charger must be between the minimum 0.2 watts required by the radio equipment and the maximum 2.5 watts to achieve maximum charging speed.

## Use



SWITCHING ON/OFF

**Press and hold the button.**

The device emits a beep to indicate that it is switched on and the LED flashes blue to indicate that the device is searching for Bluetooth\* devices.



PLAYING/PAUSING A TRACK

After launching your music app on the device connected to your speaker, **press the touch button once to play or pause a track.**



MOVING TO THE NEXT TRACK

After launching your music app on the device connected to your speaker, **press and hold the + button** to skip to the next track.



RETURNING TO THE PREVIOUS TRACK

After launching your music app on the device connected to your speaker, to return to the previous track, **press and hold the - button.**



INCREASING/REDUCING VOLUME

**Press the + or - button** to increase or decrease the volume.

## AUTO-OFF

**After 10 minutes of inactivity,** the device switches off automatically.

## Bluetooth\* connection

1. After switching on your Bluetooth\* speaker and checking that it is in device search mode (blue flashing LED), switch on the device/phone to which you wish to connect your speaker.
2. On your device/phone, activate Bluetooth\* and search for Bluetooth\* devices (make sure the device/phone is within 10 metres).
3. Connect to the Bluetooth\* speaker that appears under the name **SB70 MINI**. The connection procedure is specific to each device. Consult the user manual for your device.

## DISCONNECTING

To disconnect your speaker from the device and deactivate the Bluetooth\* function, press and hold the Play/Pause button  .

## STEREO PAIRING OF TWO IDENTICAL SPEAKERS

You can pair two SB70 MINI speakers with your smartphone to broadcast music in stereo on both speakers. This gives you more power and stereo sound.

1. Make sure that the device/phone to which you wish to connect the speakers is not connected via Bluetooth\* to another device and that the Bluetooth\* function is deactivated.
2. Switch on each speaker. Make sure they are in device search mode (blue flashing LED).
3. Press the ON/OFF button  twice on either speaker. One LED flashes blue and the other remains steady blue.
4. On your device/phone, activate Bluetooth\*, then search for Bluetooth\* devices (make sure the device/phone is within 10 metres).

5. Connect to the Bluetooth\* speaker that appears under the name **SB70 MINI**. The connection procedure is specific to each device. Consult the user manual for your device.
6. Once the connection has been established, the LEDs on both speakers will remain steady blue, indicating that the TWS function has been successfully activated.
7. Press the ON/OFF button  twice to cancel the multi-pairing function.

\*This EssentielB product is compatible with the brands listed (brands belonging to third parties with no links to Sourcing & Creation).

## Charging

When using your speaker for the first time, or when the battery is flat, please charge it.

1. Use the USB/USB-C cable supplied.
2. Plug the USB-C end into the speaker's charging port.
3. Connect the USB end to a compatible, specification-compliant power source. While charging, the LED remains red.
4. Leave the speaker to charge for about 3 hours to reach full charge. When the charging is complete, the LED turns off.

**NOTE:** when the battery is low, the speaker beeps every few seconds.

## Troubleshooting guide

**The portable speaker doesn't switch on, beeps are heard during playback, or the music playback is jerky:**

- The speaker is not switched on. Check that the speaker is properly switched on.
- The battery is flat or low. Recharge the battery. Charge the battery for at least 5 minutes before use.

**No sound is heard:**

- The audio source emits no sound, or the sound volume is too low. Adjust the volume both on the audio source and on the portable speaker.
- Check the connection mode.

**The Bluetooth\* connection cannot be established:**

- Ensure that your audio source is in pairing mode. Refer to the user manual of your audio source for more details.
- For optimal transmission quality, make sure that the speaker and your Bluetooth\* device are less than 10 metres apart and that no walls or electronic devices are obstructing transmission.

## Warnings

PLEASE READ THESE INSTRUCTIONS CAREFULLY BEFORE USING THIS DEVICE AND KEEP THEM FOR LATER REFERENCE.

Users should not attempt to repair or replace any part of this device. Repairs must be carried out by qualified personnel. Any disassembly of the device will void the warranty.

- This device is intended for domestic use only. Any other use is prohibited. Do not use this device outside. Only use the device as specified in these instructions for use.
- This appliance may be used by children who are over 8 years old, provided that they are supervised or instructed on how to use the appliance safely, and understand the danger involved in using it.
- The appliance should not be cleaned and maintenance should not be performed on the appliance by children unless they are over 8 years old and supervised by an adult.
- Keep the appliance and its cable out of reach of children under 8 years of age.

- Persons whose physical, sensory or mental capabilities are impaired or whose experience or knowledge is insufficient may use the appliance, provided they are supervised or instructed on how to use it safely, and provided they understand the potential dangers of doing so.
- Children should not use the appliance as a toy.
- This device must not be used by children unless supervised. Make sure children do not play with the device.
- Always store the device in a dry place.
- Place the device on a dry, flat, solid surface.
- Do not put the device where it may be subject to vibration.
- Do not use or store your device in a dirty or dusty place. Dust can affect the proper functioning of the speaker.
- Use this device in a temperate environment. This device must not be used in a tropical climate.
- To ensure optimal battery capacity, use it at room temperature.
- Do not expose your device to extreme temperatures (over 50°C) (for example, direct sunlight in an enclosed vehicle, near to a source of heat or a radiator, etc.). High temperatures can impair the device's performance and reduce its battery life.
- Do not store the device at low temperatures. When it returns to a normal temperature, condensation may form inside the device and damage the electronic circuits.

- Do not place anything that produces a naked flame (a lighted candle for example) on or near the device.
- Do not charge the battery for longer than instructed. Overcharging the battery will reduce its lifespan and use.
- Do not let the device fall, do not bump or shake it.
- Do not use this device:
  - if the USB power cord is damaged,
  - if it is not functioning correctly,
  - if the device has been in any way damaged.

**Keep this device away from water**

- Avoid exposing this device to rain or moisture.
- Never immerse the USB cable or the device in water or other liquids.
- Do not allow water or other liquids to get into the device, and do not place objects filled with liquids (such as vases) on it.

**Warning regarding ventilation**

- This device must be located in a place that does not interfere with its ventilation.
- Make sure the air vents are not obstructed by objects such as newspapers, tablecloths, curtains, sheets, etc. This device must not be built into a cabinet unless sufficient ventilation is provided.
- Do not insert objects or pointed items into the air vents.

### Recycling the battery

This product contains an internal lithium battery likely to explode or release hazardous chemicals. To reduce the risk of fire or burn, never dismantle, crush, puncture the battery.

Do not throw the battery away with household waste.

In order to protect the environment, the battery must be disposed of according to current regulations.



### Electronic equipment

Your Bluetooth\* speaker uses Bluetooth\* technology. It transmits and receives HF radio electric frequencies in the 2.4 GHz range.

These emissions can interfere with the operation of various electronic devices. To prevent accidents, do not use your Bluetooth\* speaker when you are in the following locations:

- places where flammable gas is present, in hospitals or petrol stations, on trains or aeroplanes, or near automatic doors or fire alarms,
- areas where blasting is carried out.

If you have a pacemaker or other prosthesis, ask your doctor for advice.

## Simplified EU declaration of conformity

The undersigned, Sourcing & Creation, hereby declares that the ESSENTIELB SB70 MINI Portable Speaker complies with Directive 2014/53/EU.

The full text of the EU declaration of conformity is available on the following website:

<https://www.boulanger.com/info/assistance>

## Kenndaten

- Leistung: 8 Watt RMS
- IPX6:  
Spritzwassergeschützt
- Kopplung mit einem anderen identischen Lautsprecher für Stereosound und mehr Leistung

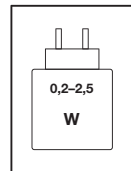

Das Ladegerät muss eine Leistung von mindestens 0,2 Watt, wie vom Funkgerät gefordert, und höchstens 2,5 Watt liefern, um die maximale Ladegeschwindigkeit zu erreichen.

- Automatisches Umschalten in den Stand-by-Modus nach 10 Minuten Inaktivität
- Ladezeit: 3 h
- Akkulaufzeit: 13 Stunden
- Bluetooth\* 5.3
- Frequenzbereich: 2402–2480 MHz
- Sendeleistung: < 0,95 mW
- USB/USB-C-Kabel

## Verwendung



EIN-/AUSSCHALTEN

**Drücken und halten Sie die Taste.**

Das Gerät gibt einen Signalton aus, um anzuzeigen, dass es eingeschaltet ist, und die LED blinkt blau, um anzuzeigen, dass das Gerät nach Bluetooth\*-Geräten sucht.



EINEN TITEL ABSPIELEN/PAUSIEREN

Wenn Sie Ihre Musikanwendung auf dem mit dem Lautsprecher verbundenen Gerät gestartet haben und einen Titel abspielen oder pausieren möchten, **drücken Sie die Taste 1-mal.**



ZUM NÄCHSTEN TITEL SPRINGEN

Nachdem Sie eine Musikanwendung auf dem mit dem Lautsprecher verbundenen Gerät gestartet haben, **halten Sie die Taste + gedrückt**, um zum nächsten Titel zu springen.



ZUM VORHERIGEN TITEL SPRINGEN

Nachdem Sie eine Musikanwendung auf dem mit dem Lautsprecher verbundenen Gerät gestartet haben, **halten Sie die Taste - gedrückt**, um zum vorherigen Titel zu springen.



LAUTSTÄRKE ERHÖHEN/VERRINGERN

**Drücken Sie die Taste + oder -**, um die Lautstärke zu erhöhen oder zu verringern.

AUTOMATISCHE ABSCHALTUNG

**Nach 10 Minuten Inaktivität** schaltet sich das Gerät automatisch aus.

## Bluetooth\*-Verbindung

1. Nachdem Sie den Bluetooth\*-Lautsprecher eingeschaltet und sich vergewissert haben, dass er sich im Gerätesuchmodus befindet (blaue LED blinkt), schalten Sie das Gerät/Handy ein, mit dem Sie den Lautsprecher verbinden möchten.
2. Aktivieren Sie Bluetooth\* an Ihrem Gerät/Handy und führen Sie eine Suche nach Bluetooth\*-Geräten durch (stellen Sie sicher, dass das Gerät/Handy nicht weiter als 10 Meter entfernt ist).
3. Stellen Sie eine Verbindung zum Bluetooth\*-Lautsprecher her, der als **SB70 MINI** angezeigt wird. Die Verbindungsmethode hängt vom jeweiligen Gerät ab. Lesen Sie dazu bitte die Bedienungsanleitung Ihres Geräts.

VERBINDUNG TRENNEN

Um den Lautsprecher vom Gerät zu trennen und die Bluetooth\*-Funktion zu deaktivieren, halten Sie die Play/Pause-Taste gedrückt .

## STEREO-KOPPLUNG ZWEIER IDENTISCHER LAUTSPRECHER

Sie können zwei SB70-MINI-Lautsprecher mit Ihrem Smartphone koppeln, sodass die Musik auf beiden Lautsprechern in Stereo wiedergegeben wird. So genießen Sie mehr Leistung und Stereoklang.

1. Vergewissern Sie sich, dass das Gerät/Handy, mit dem Sie die Lautsprecher verbinden möchten, nicht über Bluetooth\* mit einem anderen Gerät verbunden ist und dass die Bluetooth\*-Funktion deaktiviert ist.
2. Schalten Sie die Lautsprecher ein. Vergewissern Sie sich, dass sie sich im Gerätesuchmodus befinden (blaue LED blinkt).
3. Drücken Sie an einem der beiden Lautsprecher 2-mal die ON/OFF-Taste . Eine der LEDs blinkt blau, während die andere dauerhaft blau leuchtet.

4. Aktivieren Sie Bluetooth\* an Ihrem Gerät/Handy, führen Sie dann eine Suche nach Bluetooth\*-Geräten durch (stellen Sie sicher, dass das Gerät/Handy nicht weiter als 10 Meter entfernt ist).
5. Stellen Sie eine Verbindung zum Bluetooth\*-Lautsprecher her, der als **SB70 MINI** angezeigt wird. Die Verbindungsmethode hängt vom jeweiligen Gerät ab. Lesen Sie dazu bitte die Bedienungsanleitung Ihres Geräts.
6. Sobald die Verbindung hergestellt ist, leuchtet die LED an beiden Lautsprechern dauerhaft blau und zeigt damit an, dass die TWS-Funktion erfolgreich aktiviert wurde.
7. Drücken Sie 2-mal die ON/OFF-Taste , um die Multikopplungsfunktion zu beenden.

\* Dieses Produkt von EssentielB ist mit den genannten Marken kompatibel (Marken Dritter, die in keinerlei Verbindung zu Sourcing & Creation stehen).

## Aufladen

Wenn Sie den Lautsprecher zum ersten Mal verwenden oder wenn der Akku leer ist, laden Sie ihn bitte auf.

1. Verwenden Sie das mitgelieferte USB/USB-C-Kabel.
2. Stecken Sie das USB-C-Ende in den Ladeanschluss des Lautsprechers.
3. Schließen Sie das USB-Ende an eine kompatible Stromquelle an, die den Spezifikationen entspricht. Während des Ladevorgangs leuchtet die LED rot.
4. Lassen Sie den Lautsprecher etwa 3 Stunden lang aufladen, bis er vollständig aufgeladen ist. Wenn der Ladevorgang abgeschlossen ist, erlischt die LED.

**HINWEIS:** Wenn der Akku schwach ist, gibt der Lautsprecher alle paar Sekunden einen Signalton ab.

## Fehlerbehebung

**Der tragbare Lautsprecher geht nicht an, während der Wiedergabe sind Signaltöne zu hören oder die Musikwiedergabe ist abgehackt:**

- Der Lautsprecher schaltet sich nicht ein. Vergewissern Sie sich, dass der Lautsprecher eingeschaltet ist.
- Der Akku ist leer oder schwach. Laden Sie den Akku auf. Laden Sie den Akku vor der Verwendung mindestens 5 Minuten lang auf.

**Es ist kein Ton zu hören:**

- Die Audioquelle gibt keinen Ton aus oder die Lautstärke ist zu niedrig. Stellen Sie die Lautstärke an der Audioquelle und am tragbaren Lautsprecher ein.
- Überprüfen Sie den Verbindungsmodus.

**Die Bluetooth\*-Verbindung kann nicht hergestellt werden:**

- Vergewissern Sie sich, dass sich die Audioquelle im Kopplungsmodus befindet. Schlagen Sie nähere Informationen in der Bedienungsanleitung Ihrer Audioquelle nach.
- Für eine optimale Übertragungsqualität stellen Sie sicher, dass der Lautsprecher und Ihr Bluetooth\*-Gerät weniger als 10 Meter voneinander entfernt sind und dass keine elektronischen Geräte die Übertragung stören.

## Warnhinweise

BITTE LESEN SIE DIESE ANLEITUNG VOR DEM GEBRAUCH DES GERÄTS SORGFÄLTIG DURCH UND BEWAHREN SIE SIE ZUM SPÄTEREN NACHSCHLAGEN AUF.

Kein Teil dieses Geräts darf vom Benutzer repariert oder ausgetauscht werden. Reparaturen müssen von einem qualifizierten Techniker ausgeführt werden. Das Zerlegen des Geräts führt zum Erlöschen der Garantie.

- Das Gerät ist ausschließlich für den Gebrauch im Haushalt bestimmt. Jede sonstige Nutzung ist ausgeschlossen. Verwenden Sie dieses Gerät nicht im Freien. Verwenden Sie das Gerät nur wie in der mitgelieferten Bedienungsanleitung angegeben.
- Dieses Gerät kann von Kindern unter 8 Jahren verwendet werden, sofern sie von einem Erwachsenen beaufsichtigt werden oder Anweisungen zum sicheren Gebrauch des Geräts erhalten haben und die damit verbundenen Gefahren verstehen.
- Die benutzerseitige Reinigung und Wartung darf nicht durch Kinder erfolgen, es sei denn, sie sind mindestens 8 Jahre alt und stehen unter Aufsicht eines Erwachsenen.
- Bewahren Sie das Gerät und das Kabel außerhalb der Reichweite von Kindern unter 8 Jahren auf.

- Dieses Gerät darf von Personen mit eingeschränkter körperlicher, sensorischer oder geistiger Leistungsfähigkeit oder unzureichender Erfahrung oder Kenntnissen benutzt werden, unter der Voraussetzung, dass sie es unter Aufsicht verwenden oder Benutzungshinweise für den sicheren Umgang mit dem Gerät erhalten haben und sich der möglichen Gefahren bewusst sind.
- Das Gerät ist kein Kinderspielzeug.
- Dieses Gerät darf von Kindern nicht ohne Beaufsichtigung verwendet werden. Achten Sie darauf, dass Kinder nicht mit dem Gerät spielen.
- Schützen Sie das Gerät vor Nässe und Feuchtigkeit.
- Stellen Sie das Gerät auf eine trockene, ebene und stabile Fläche.
- Stellen Sie das Gerät nicht an einem Ort auf, an dem es Erschütterungen ausgesetzt ist.
- Verwenden und lagern Sie das Gerät nicht an einem staubigen oder schmutzigen Ort. Staub kann den einwandfreien Betrieb des Lautsprechers beeinflussen.
- Verwenden Sie dieses Gerät bei gemäßigten Temperaturen. Dieses Gerät darf nicht in tropischem Klima verwendet werden.
- Verwenden Sie es bei Raumtemperatur, um eine optimale Akku-Kapazität sicherzustellen.
- Das Gerät darf keinen extremen Temperaturen (über 50 °C) ausgesetzt werden (z. B. nicht im geschlossenen Fahrzeug direkter Sonneneinstrahlung aussetzen, nicht in der Nähe von Wärmequellen wie Heizungen o. Ä. aufstellen). Hohe Temperaturen können die



Leistung des Lautsprechers beeinträchtigen und die Lebensdauer der Batterie verkürzen.

- Bewahren Sie dieses Gerät nicht in Bereichen mit niedriger Temperatur auf. Wenn das Gerät wieder seine normale Temperatur erreicht hat, kann sich im Inneren Feuchtigkeit bilden und die elektrischen Schaltkreise beschädigen.
- Platzieren Sie keine offenen Flammen (etwa eine brennende Kerze) auf dem oder in der Nähe des Geräts.
- Laden Sie die Batterie nicht länger als angegeben. Wenn die Batterie zu lange aufgeladen wird, wird ihre Lebensdauer verkürzt.
- Lassen Sie das Gerät nicht fallen, stoßen Sie es nicht an harte Gegenstände an und schütteln Sie es nicht.
- Verwenden Sie das Gerät nicht:
  - wenn das USB-Netzkabel beschädigt ist,
  - bei einer Fehlfunktion,
  - wenn das Gerät auf irgendeine Weise beschädigt wurde.

#### Halten Sie das Gerät von Wasser Fern.

- Setzen Sie das Gerät weder Regen noch Feuchtigkeit aus.
- Tauchen Sie das USB-Kabel oder das Gerät niemals in Wasser oder andere Flüssigkeiten.
- Achten Sie darauf, dass keine Flüssigkeit in das Gerät eindringt, und stellen Sie keine mit Flüssigkeit gefüllten Gegenstände (z. B. Blumenvasen) auf das Gerät.

#### Warnhinweise zur Belüftung

- Stellen Sie das Gerät so auf, dass der gewählte Ort bzw. die gewählte Position eine ausreichende Belüftung nicht beeinträchtigt.
- Stellen Sie sicher, dass die Lüftungsöffnungen nicht durch Gegenstände wie Zeitungen, Decken, Vorhänge usw. blockiert werden. Das Gerät darf keinesfalls in einen Schrank ohne ausreichende Belüftung eingebaut werden.
- Führen Sie keine Gegenstände oder Stifte in die Lüftungsöffnungen ein.

#### Recycling des Akkus

Dieses Gerät enthält eine interne Lithium-Batterie, die explodieren oder gefährliche chemische Stoffe freisetzen kann. Um die Gefahr von Bränden oder Verbrennungen zu verringern, darf die Batterie nicht zerlegt, zusammengedrückt oder durchbohrt werden.

Die Batterie nicht in den Hausmüll werfen.

Entsorgen Sie die Batterie im Interesse der Umwelt gemäß den geltenden Vorschriften.



#### Elektronische Geräte

Ihr Bluetooth\*-Lautsprecher verwendet die Bluetooth\*-Technologie. Sie überträgt und empfängt Radiofrequenzen (HF) im Bereich von 2,4 GHz.

Diese Hochfrequenzstrahlung kann die Funktion anderer elektronischer Geräte beeinträchtigen. Um Unfälle zu vermeiden, schalten Sie den Bluetooth\*-Lautsprecher aus, wenn Sie sich an folgenden Orten aufhalten:

- Orte, an denen sich brennbare Gase befinden, in Krankenhäusern, in Zügen, in Flugzeugen oder an Tankstellen, in der Nähe automatischer Türen oder von Brandmeldern,
- in Sprengbereichen.

Wenn Sie einen Herzschrittmacher oder eine andere Herzprothese tragen, lassen Sie sich von Ihrem Arzt beraten.

#### Vereinfachte EU-Konformitätserklärung

Hiermit erklärt Sourcing & Création, dass der Funkanlagentyp TRAGBARER Lautsprecher EssentielB SB70 MINI der Richtlinie 2014/53/EU entspricht.

Der vollständige Text der EU-Konformitätserklärung kann unter folgender Internetadresse abgerufen werden:

<https://www.boullanger.com/info/assistance>

#### Kenmerken

- Vermogen: 8 watt RMS
- IPX6: Waterbestendig
- Koppeling met een andere identieke luidspreker voor stereogeluid en meer vermogen
- Gaat na 10 minuten automatische in stand-by
- Oplaadtijd: 3 uur
- Autonomie: 13 uur
- Bluetooth\* 5.3
- Frequentieband: 2402 - 2480 Mhz
- Afgegeven vermogen: <0,95mW
- USB/USB-C-kabel

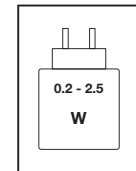

Het vermogen dat door de lader wordt geleverd, moet minimaal 0,2 Watt zijn voor de radioapparatuur en maximaal 2,5 Watt zijn om de maximale laadsnelheid te bereiken.

#### Gebruik



**Houd de knop ingedrukt.**

Het apparaat laat een pieptoon horen om aan te geven dat het is ingeschakeld en de led knippert blauw om aan te geven dat het apparaat zoekt naar bluetooth\*-apparaten.



Nadat u een muziek-app heeft gestart op het apparaat dat verbonden is met uw luidspreker, **drukt u 1 keer op de knop** om een nummer af te spelen of op pauze te zetten.



Nadat u een muziek-app heeft gestart op het apparaat dat verbonden is met uw luidspreker, **houdt u de knop + ingedrukt** om naar het volgende nummer te gaan.



Nadat u een muziek-app heeft gestart op het apparaat dat verbonden is met uw luidspreker, **houdt u de knop - ingedrukt** om naar het vorige nummer te gaan.



**Druk op de knop + of -** om het geluidsvolume te verhogen of te verlagen.

#### AUTOMATISCHE UITSCHAKELING

**Na 10 minuten inactiviteit** schakelt het apparaat automatisch uit.



## Bluetooth\*-verbinding

1. Nadat u uw bluetooth\*-luidspreker heeft ingeschakeld en heeft gecontroleerd of deze in de apparaatzoekmodus staat (de blauwe led knippert), schakelt u het apparaat/de telefoon in waarmee u uw luidspreker wilt koppelen.
2. Activeer bluetooth\* op uw apparaat/telefoon en lanceer het zoeken naar bluetooth\*-apparaten (zorg ervoor dat het apparaat/de telefoon zich binnen 10 meter bevindt).
3. Maak verbinding met de bluetooth\*-luidspreker die onder de naam **SB70 MINI** verschijnt. Voor elk apparaat is er een verbindingsprocedure. Raadpleeg de gebruiksaanwijzing van uw apparaat.

## LOSKOPPELEN

Om uw luidspreker los te koppelen van het apparaat en de bluetooth\*-functie uit te schakelen, houdt u de knop Play/Pause ingedrukt  .

## STEREOKOPPELING VAN TWEE IDENTIEKE LUIDSPREKERS

U kunt twee SB70 MINI-luidsprekers koppelen met uw smartphone om stereomuziek uit te zenden op beide luidsprekers. U profiteert zo van meer vermogen en van stereogeluid.

1. Zorg ervoor dat het apparaat/de telefoon waarop u de luidsprekers wilt aansluiten niet via bluetooth\* met een ander apparaat is verbonden en dat de bluetooth\*-functie is uitgeschakeld.
2. Zet beide luidsprekers aan. Controleer of ze in de apparaatzoekmodus staan (de blauwe led knippert).
3. Druk 2 keer op de ON/OFF-knop  op een van beide luidsprekers. Eén led knippert blauw en de andere led brandt vast blauw.

4. Activeer bluetooth\* op uw apparaat/telefoon en lanceer het zoeken naar bluetooth\*-apparaten (zorg ervoor dat het apparaat/de telefoon zich binnen 10 meter bevindt).
5. Maak verbinding met de bluetooth\*-luidspreker die onder de naam **SB70 MINI** verschijnt. Voor elk apparaat is er een verbindingsprocedure. Raadpleeg de gebruiksaanwijzing van uw apparaat.
6. Zodra de verbinding tot stand is gebracht, branden de leds op beide luidsprekers vast blauw om aan te geven dat de TWS-functie met succes is geactiveerd.
7. Druk 2 keer op de ON/OFF-knop  om de functie voor het koppelen van meerdere apparaten te annuleren.

\* Dit product van EssentielB is compatibel met de genoemde merken (merken die toebehoren aan derden en die geen banden onderhouden met Sourcing & Creation).

## Opladen

Laad de luidspreker op als u deze voor het eerst gebruikt of als de batterij leeg is.

1. Gebruik de meegeleverde USB/USB-C-kabel.
2. Sluit het USB-C-uiteinde aan op de oplaadpoort van de luidspreker.
3. Sluit het USB-uiteinde aan op een compatibele voedingsbron die voldoet aan de specificaties. Tijdens het opladen is de led rood.
4. 3 uur is ongeveer nodig om de luidspreker volledig op te laden. Als de luidspreker is opgeladen, gaat de led uit.

**OPMERKING:** als de batterij bijna leeg is, laat de luidspreker om de paar seconden een pieptoon horen.

## Probleemoplossing

**De draagbare luidspreker gaat niet aan, er klinken piepjes tijdens het afspelen of het afspelen van muziek verloopt schokkerig:**

- De luidspreker is niet ingeschakeld. Controleer of de luidspreker is ingeschakeld.
- De batterij is leeg of bijna leeg. Laad de batterij weer op. Laad de batterij minstens 5 minuten op voor gebruik.

**Er klinkt geen geluid:**

- De audiobron laat geen geluid horen of het volume van de audiobron is te laag. Regel het volume zowel op de audiobron als op de draagbare luidspreker.
- Controleer de verbindingsmodus.

**De bluetooth\*-verbinding kan niet tot stand gebracht worden:**

- Controleer of uw audiobron in de koppelingsmodus staat. Raadpleeg de gebruiksaanwijzing van uw geluidsbron voor meer informatie.
- Voor een optimale overdrachtskwaliteit moet u controleren of de luidspreker en uw bluetooth\*-apparaat zich minder dan 10 meter van elkaar bevinden en of er geen muren of elektronische apparaten zijn die de overdracht verstoren.

## Waarschuwingen

LEES DEZE INSTRUCTIES ZORGVULDIG DOOR VOOR U HET APPARAAT GEBRUIKT EN BEWAAR ZE ZODAT U ZE LATER OPNIEUW KUNT RAADPLEGEN.

Geen enkel onderdeel van dit apparaat mag gerepareerd of vervangen worden door de gebruiker. Doe voor reparaties uitsluitend een beroep op een gekwalificeerde technicus. Als u het apparaat demonteert, komt de garantie te vervallen.

- Dit apparaat is alleen bestemd voor huishoudelijk gebruik. Elk ander gebruik is uitgesloten. Gebruik dit apparaat niet buiten. Gebruik het apparaat uitsluitend volgens de instructies van deze gebruiksaanwijzing.
- Dit apparaat kan gebruikt worden door kinderen van 8 jaar of ouder, mits zij onder toezicht staan of instructies hebben gekregen betreffende het veilige gebruik van het apparaat en de potentiële gevaren ervan hebben begrepen.
- De reiniging en het onderhoud door de gebruiker mag niet uitgevoerd worden door kinderen, tenzij zij ouder zijn dan 8 jaar en onder toezicht staan van een volwassene.
- Het apparaat en bijbehorende kabel bewaren buiten het bereik van kinderen jonger dan 8 jaar.

- Dit apparaat kan gebruikt worden door personen van wie het lichamelijke, zintuiglijke of mentale vermogen verminderd is, of van wie de ervaring of de kennis onvoldoende zijn, mits zij onder toezicht staan of instructies hebben gekregen betreffende het veilige gebruik van het apparaat en de potentiële gevaren daarvan begrepen hebben.
- Kinderen mogen niet met het apparaat spelen.
- Dit apparaat mag niet gebruikt worden door kinderen zonder begeleiding. Laat kinderen niet met het apparaat spelen.
- Houd uw apparaat altijd droog.
- Installeer het apparaat op een droge, vlakke en stabiele ondergrond.
- Plaats uw apparaat niet op een plaats die onderhevig aan trillingen is.
- Gebruik en bewaar het apparaat niet op een stoffige of vuile plaats. Stof kan de werking van het apparaat aantasten.
- Gebruik dit apparaat in een ruimte op kamertemperatuur. Dit apparaat mag niet gebruikt worden in een tropisch klimaat.
- Voor een optimale capaciteit van de batterij moet het apparaat bij kamertemperatuur worden gebruikt.
- Stel uw apparaat niet bloot aan extreme temperaturen (hoger dan 50°C) (bijvoorbeeld door rechtstreekse blootstelling aan de zon in een afgesloten auto, de nabijheid van een warmtebron of een radiator, enz.). Hoge temperaturen kunnen afbreuk doen aan de prestaties van de luidspreker en de levensduur van de batterij verkorten.

- Sla het apparaat niet op in een ruimte op lage temperatuur. Wanneer het weer op kamertemperatuur geraakt, kan er zich vocht in het apparaat ophopen dat de elektronische circuits kan beschadigen.
- Plaats geen bronnen van open vuur (zoals een brandende kaars) op het apparaat of in de nabijheid daarvan.
- Laad de batterij niet langer op dan aangegeven. Als de batterij te lang wordt opgeladen, worden zijn levensduur en gebruiksduur bekort.
- Laat het apparaat niet vallen, schud het niet en stoot er niet tegenaan.
- Gebruik het apparaat niet:
  - als de USB-voedingskabel beschadigd is,
  - in geval van een slechte werking,
  - als het apparaat op ongeacht welke wijze beschadigd is.

#### Houd dit apparaat uit de buurt van water

- Stel dit apparaat niet bloot aan regen of vocht.
- Dompel de USB-kabel of het apparaat nooit onder in water of in een andere vloeistof.
- Vermijd insijpelen van vloeistoffen in het apparaat en zet er geen voorwerpen op die vloeistoffen bevatten (bijvoorbeeld een vaas).

#### Waarschuwing met betrekking tot ventilatie

- Dit apparaat moet zich op een plaats of in een positie bevinden die de goede ventilatie ervan niet belemmert.

- Zorg ervoor dat de ventilatieopeningen niet worden geblokkeerd door voorwerpen zoals kranten, tafelkleden, gordijnen, lakens enz. Dit apparaat mag nooit in een meubel zonder voldoende ventilatie worden geplaatst.
- Steek geen voorwerpen of scherpe punten in de ventilatieopeningen.

#### Recycling van de batterij

Dit apparaat bevat een interne lithiumbatterij die kan ontploffen en gevaarlijke chemische stoffen kan vrijgeven. Om het risico op brand en brandwonden te beperken, dient u de batterij nooit te demonteren, te verbrijzelen of te doorboren.



De batterij niet wegwerpen bij het huisvuil.

De batterij dient afgedankt te worden volgens de van kracht zijnde regelgeving ter bescherming van het milieu.

#### Elektronische apparatuur

Uw bluetooth\*-luidspreker maakt gebruik van de bluetooth\*-technologie. De hoofdtelefoon zendt en ontvangt radiofrequenties (HF) van ongeveer 2,4 GHz.

Deze emissies van ultrahoge frequenties kunnen de werking van vele elektronische apparaten verstoren. Zet uw bluetooth\*-luidspreker uit wanneer u zich op de volgende plaatsen bevindt om ongevallen te voorkomen:

- plaatsen waar zich ontvlambare gassen bevinden, in een ziekenhuis, een trein, een vliegtuig of een benzinstation, in de nabijheid van automatische deuren of van brandalarmen,
- zones waar dynamiet gebruikt wordt.

Vraag uw arts om advies als u een pacemaker of een andere prothese heeft.

## Vereenvoudigde EU-verklaring van overeenstemming

Ondergetekende, Sourcing & Création, verklaart dat de radioapparatuur van het type Draadloze luidspreker EssentielB SB70 MINI voldoet aan de richtlijn 2014/53/EU.

De volledige tekst van de EU-conformiteitsverklaring is beschikbaar op de volgende website:

<https://www.boulangier.com/info/assistance>



#### Protection de l'environnement

Ce symbole apposé sur le produit signifie qu'il s'agit d'un appareil dont le traitement en tant que déchet est soumis à la réglementation relative aux déchets d'équipements électriques et électroniques (DEEE). Cet appareil ne peut donc en aucun cas être traité comme un déchet ménager, et doit faire l'objet d'une collecte spécifique à ce type de déchets. Des systèmes de reprise et de collecte sont mis à votre disposition par les collectivités locales (déchèterie) et les distributeurs. En orientant votre appareil en fin de vie vers sa filière de recyclage, vous contribuerez à protéger l'environnement et empêcherez toute conséquence nuisible pour votre santé.



#### Protection of the environment

This symbol on the product means that it is a device whose disposal is subject to the directive on waste from electrical and electronic equipment (WEEE). This device may not in any way be treated as household waste and must be subject to a specific type of removal for this type of waste. Recycling and recovery systems are available in your area (waste removal) and provided by distributors. By taking your device to a recycling facility at its end of life, you will contribute to environmental conservation and prevent any harm to your health.



#### Umweltschutz

Dieses Symbol auf dem Produkt bedeutet, dass es sich um ein Gerät handelt, dessen Entsorgung den Vorschriften für Elektro- und Elektronikgeräte-Abfall (WEEE) unterliegt. Dieses Gerät darf daher keinesfalls als Hausmüll behandelt werden und muss an einer spezifischen Sammelstelle für diese Art von Abfall abgegeben werden. Rücknahme- und Sammelsysteme werden Ihnen von den Gemeinden (Wertstoffhof) und Vertrieben bereitgestellt. Indem Sie Ihr Gerät am Ende seiner Lebensdauer dem entsprechenden Recycling-Prozess zuführen, tragen Sie zum Umweltschutz bei und vermeiden negative Auswirkungen auf Ihre Gesundheit.



#### Milieubescherming

Dit op het apparaat aangebrachte symbool betekent dat het apparaat aan het einde van de levensduur afgevoerd moet worden volgens de voorschriften voor afgedankte elektrische en elektronische apparatuur (WEEE). Dit apparaat mag dus in geen geval bij het gewone huisafval weggevoerd worden maar moet naar een specifiek inzamelpunt teruggebracht worden. De gemeentes (vuilstortplaatsen) of de verkooppunten stellen inzamelsystemen en -punten tot uw beschikking. Door uw apparaat aan het einde van zijn levensduur naar een inzamelpunt te brengen voor recycling, draagt u bij aan de bescherming van het milieu en voorkomt u schadelijke gevolgen voor uw gezondheid.

Toutes les informations, dessins, croquis et images dans ce document relèvent de la propriété exclusive de SOURCING & CREATION. SOURCING & CREATION se réserve tous les droits relatifs à ses marques, créations et informations. Toute copie ou reproduction, par quelque moyen que ce soit, sera jugée et considérée comme une contrefaçon.

All information, designs, drawings and pictures in this document are the property of SOURCING & CREATION. SOURCING & CREATION reserves all rights to its brands, designs and information. Any copy and reproduction through any means shall be deemed and considered as counterfeiting.

Alle Informationen, Zeichnungen, Skizzen und Bilder in diesem Dokument sind alleiniges Eigentum von SOURCING & CREATION. SOURCING & CREATION behält sich alle Rechte in Zusammenhang mit ihren Marken, Schöpfungen und Informationen vor. Kopien oder Reproduktionen, ungeachtet des dazu verwendeten Mittels, werden als Fälschung betrachtet und beurteilt.

Alle gegevens, tekeningen, schetsen en afbeeldingen in dit document zijn het exclusieve eigendom van SOURCING & CREATION. SOURCING & CREATION behoudt alle rechten met betrekking tot haar merken, creaties en informatie. Alle kopieën, of reproducties, met eender welk middel, worden beoordeeld en beschouwd als een vervalsing.



#### Testé dans nos laboratoires

Garantie valide à partir de la date d'achat (ticket de caisse faisant foi). Cette garantie ne couvre pas les vices ou les dommages résultant d'une mauvaise installation, d'une utilisation incorrecte, ou de l'usure normale du produit.

#### Tested in our laboratories

Warranty valid from the date of purchase (receipt as proof of purchase). This warranty does not cover defects or damage caused by improper set up, incorrect use, or normal wear and tear of this product.

#### In unseren Labors getestet.

Die Garantie läuft ab dem Kaufdatum (maßgeblich ist der Kassenzettel). Diese Garantie deckt keine Mängel oder Schäden, die aus unsachgemäßer Installation, falschem Gebrauch oder der normalen Abnutzung des Produkts resultieren.

#### Getest in onze laboratoria

Waarborg geldig vanaf de datum van aankoop (kasticket geldt als bewijs). De garantie dekt geen gebreken of schade die voortvloeien uit een onjuiste installatie, een onjuist gebruik of de normale slijtage en veroudering van het product.

# essentiel

## Enceinte portable

## Portable speaker

## Tragbarer Lautsprecher

## Draagbare luidspreker

SB70 MINI

Art. 8011629 / 8011630 / 8011631  
8011913/ 8011914

Ref. SB70 MINI

Fabriqué en R.P.C. / Made in China /  
Hergesteld in VR China /  
Gefabriceerd in R.P.C.

Service Relation Clients  
Avenue de la Motte  
CS 80137  
59811 Lesquin cedex

SOURCING & CREATION  
Avenue de la Motte  
59810 Lesquin FRANCE  
contact@sc-ub.com