

Ecran PC / Moniteur /
Computer screen / Monitor
M32 PLAT32VA 2025

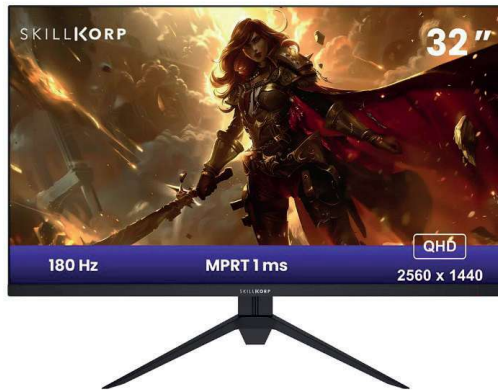

Aide à la réparation / After-sales solutions

8011700

Contenu / Table of content

- Mise en garde / *Warning*
- Outils nécessaires / *Necessary Tools*
- Vue éclatée / *Exploded view*
- Liste des pièces détachées / *Spare parts list*
- Codes erreurs / *Errors codes*
- Schémas électriques et électroniques / *Electric and electronic diagrams*
- Autoréparation / *Self repair*

Cette notice a pour but de vous donner les informations principales vous permettant d'entretenir ou de dépanner votre appareil.

Des consignes de sécurité complètent les consignes d'installation et d'utilisation que vous retrouvez dans la notice d'utilisation de votre appareil.

Mises en garde

Pour votre sécurité, nous recommandons de confier les réparations et l'entretien exclusivement à des professionnels qualifiés tout au long de la vie de votre appareil. Pendant la période de garantie de votre appareil, confiez l'entretien ou les réparations à un personnel qualifié et autorisé.

Tout démontage ou dommage au produit causé par une tentative de réparation du produit par une personne non agréée pourra engendrer une exclusion de garantie si le lien entre la tentative d'auto réparation et le dysfonctionnement rencontré est établi.

En cas de réparation du produit effectuée par une personne non agréée, ou par l'utilisateur lui-même, Sourcing & Création ne peut être tenu responsable de tout dommage causé au produit, ou de toute blessure, dans la mesure où ils sont liés à une maladresse de l'utilisateur ou au non-respect par ce dernier des consignes de réparation du produit.

L'utilisateur peut procéder à l'échange par lui-même des accessoires de son produit.

Les réparations et tentatives de réparation par l'utilisateur pour les pièces ne figurant pas dans cette liste et/ou ne suivant pas les instructions de sécurité, pourraient donner lieu à des problèmes de sécurité non imputables à Sourcing & Création.

En outre, pour garantir la sécurité du produit et de l'utilisateur, la réparation doit être effectuée en suivant les instructions de sécurité mentionnées ci-après.

Les informations et aides / tutoriels proposés dans ce document sont des principes généraux qui ne remplacent en aucune façon la qualification d'un professionnel, et ne peuvent donner lieu à des réclamations suite à l'utilisation de ces consignes.

Il est donc fortement recommandé aux utilisateurs de s'adresser à des réparateurs professionnels autorisés ou agréés. Au contraire, des tentatives de réparation de la part des utilisateurs peuvent causer des problèmes de sécurité et endommager le produit, provoquer un incendie, une inondation, une électrocution et/ou des blessures corporelles graves.

The purpose of this manual is to give you the main information allowing you to maintain or troubleshoot your device.

Safety instructions supplement the installation and use instructions that you find in the manual for your device.

Warning

For your safety, we recommend that repairs and maintenance be carried out exclusively by qualified professionals throughout the life of your device. During the warranty period of your device, entrust maintenance or repairs to qualified and authorized personnel.

Any disassembly or damage to the product caused by an attempt to repair the product by an unauthorized person may result in an exclusion of warranty if the link between the attempted self-repair and the malfunction encountered is established.







In the event of repair of the product carried out by an unauthorized person, or by the user himself, Sourcing & Création cannot be held responsible for any damage caused to the product, or any injury, insofar as they are related to clumsiness on the part of the user or non-compliance by the latter with the product repair instructions

The user can carry out a repair by himself on the accessory parts concerning his product.

Repairs and attempted repairs by the user for parts other than accessories and/or not following the safety instructions, could give rise to safety problems not attributable to Sourcing & Création. In addition, to ensure the safety of the product and the user, the repair must be carried out by following the safety instructions mentioned below.

It is therefore strongly recommended that users refrain from attempting to carry out repairs with non-accessory parts, by contacting authorized or approved professional repairers in this case. On the contrary, such attempts by users may cause safety issues and damage the product, cause fire, flood, electric shock and serious personal injury.

Outils / Tools

Type d'outil / Tool type	Illustration / Drawing	Spécificité / Specificity (Normes et autres/Standards and others)	Commentaire / Remark
Jeu de tournevis à tête fendue, à empreinte cruciforme, à empreinte pozidriv, à empreinte torx Screwdriver Set Slotted, Phillips Head, Pozidriv Drive, Torx Drive		ISO 2380, ISO 8764, ISO 10664 Mention VDE*	Indispensable / essential
Pince universelle Universal pliers		ISO 5746 Mention VDE*	Optionnel / Optional
Pince à bec demi-rond Half-round nose pliers		ISO 5745 Mention VDE*	Optionnel / Optional
Levier Pry tool		Plastique glissant, rigide et dur Slippery, rigid and hard plastic	Indispensable / essential
Pincette Tweezers		Antistatique Antistatic	Indispensable / essential
Multimètre Multimeter		Fonctions mesurées : Courant / tension AC-DC, ampérage, résistance, continuité Measured functions : AC-DC current, voltage, amperage, resistance, continuity	Optionnel / Optional
Loupe Magnifying glass			Optionnel / Optional

* La mention VDE indique que l'outil est totalement isolé et qu'il a été soumis au test diélectrique à 10.000 V. Utilisation : travaux sous tension allant jusqu'à 1000V.

The VDE mention indicates that the tool is fully insulated and that it has been subjected to the dielectric test at 10.000V. Use : work under voltage up to 1000V.

Conseils / Advice

Pour toutes réparations, il est conseillé de poser l'appareil sur une surface plane et propre.

For all repairs, it is advisable to place the device on a flat and clean surface.

Vue éclatée / Exploded view

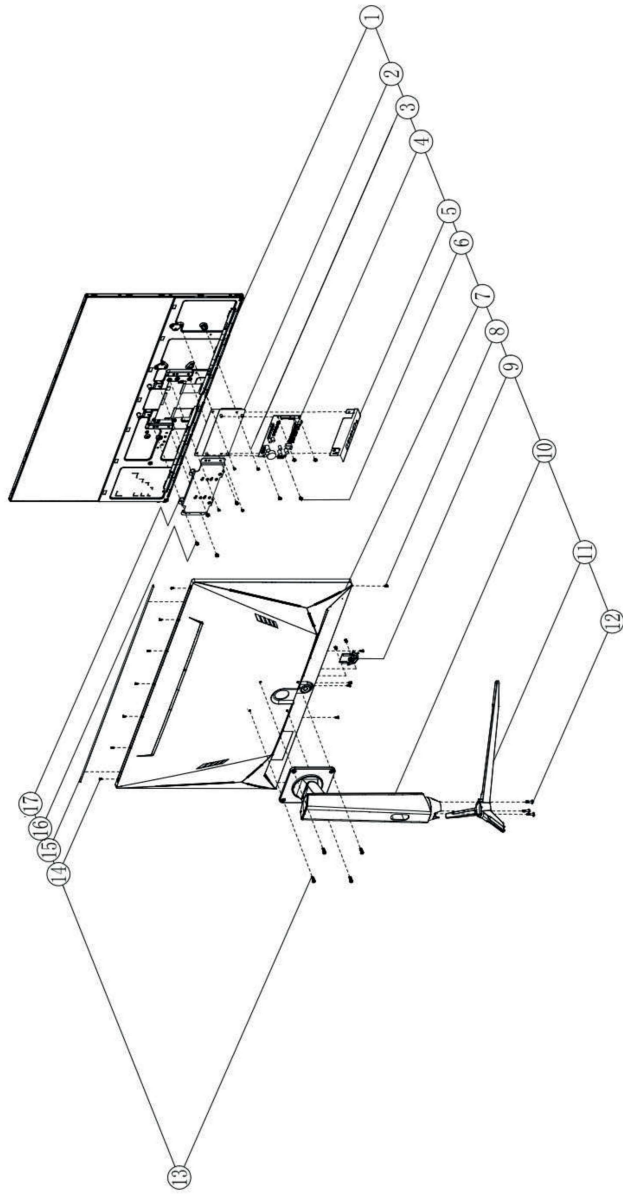

Liste des pièces détachées / Spare parts list

N° VUE	REFERENCE	DESIGNATION (FR)	DESIGNATION (ENG)	CODE
/	9006059	ADAPTATEUR SECTEUR 12V/5A	ADAPTER 12V/5A	7613-1H1000-24C90004
10	9027190	PIED + VIS	FOOT + SCREWS	7103-W2711S-X0000022
11	9027191	PIED + VIS	FOOT + SCREWS	7102-W2709S-XW000012
9	9027189	JOYSTICK	KEY CAP	7035-W2719S-X0000014
4	9019772	CARTE MERE	MAINBOARD	9011-11KMA0-K1302011
8	9027192	COUVERCLE ARRIERE	BACKCOVER	7002-W3222S-XW000034
1	9027193	DALLE 32	PANEL 32inches	7422-320CSK-3L5KB094
9	9019775	CARTE (CLAVIER)	KEY BOARD	9014-110000-02183001

Toutes les informations, dessins, croquis et images dans ce document relèvent de la propriété exclusive de SOURCING & CREATION. SOURCING & CREATION se réserve tous les droits relatifs à ses marques, créations et informations. Toute copie ou reproduction, par quelque moyen que ce soit, sera jugée et considérée comme une contrefaçon.

All information, designs, drawings and pictures in this document are the property of SOURCING & CREATION. SOURCING & CREATION reserves all rights to its brands, designs and information. Any copy and reproduction through any means shall be deemed and considered as counterfeiting.

Codes erreurs / Errors codes (et/ou and/or) Résolutions des problèmes / Troubleshooting



GUIDE DE DÉPANNAGE

Avant de contacter votre service après-vente, effectuez les vérifications élémentaires suivantes. Si vous ne pouvez pas résoudre le problème en suivant les instructions ci-dessous, contactez votre revendeur local ou un technicien agréé.

Absence d'image	1. Vérifiez que l'écran PC est bien branché dans une prise secteur et que celle-ci est bien alimentée en électricité.
	2. Avez-vous bien appuyé sur le bouton de commande ?
	3. Vérifiez les réglages de luminosité et de contraste de l'image.
	4. Si vous branchez l'écran PC sur un ordinateur portable, vérifiez que celui-ci a bien été basculé en mode « Affichage sur un écran externe ».
	5. Vérifiez que le câble est bien branché ou qu'il n'est pas endommagé.
Absence de son	1. Vérifiez que le contrôle du volume du moniteur soit bien réglé.
	2. Assurez-vous que le contrôle du volume de votre ordinateur ne soit pas réglé sur MUET et/ou qu'il soit suffisamment élevé.
Image floue ou imparfaite	Vérifiez si le câble vidéo est bien branché.
Couleurs inhabituelles ou manquantes	Si la couleur rouge, bleue, verte ou toute autre couleur disparaît, vérifiez si le câble vidéo est correctement branché.
L'écran scintille	1. Vérifiez si le câble d'alimentation est bien branché.
	2. Décelez une possible interférence avec un appareil ou un outil électrique. Évitez de placer des enceintes, lampes fluorescentes, ventilateur, etc. près de l'écran.
	3. Accédez aux paramètres d'affichage en appuyant sur le bouton Menu puis ajustez les paramètres de l'image.
Pixels défectueux	L'écran à cristaux liquides (LCD) est un produit de haute technologie qui contient environ un million de transistors vous offrant une grande qualité d'image. Il peut arriver, occasionnellement, que quelques points bleus, verts, rouges (correspondants à des sous-pixels non actifs) apparaissent sur l'écran. Ceci n'affecte pas la performance de votre produit.
	<ul style="list-style-type: none">Norme européenne EN 9241-307 classe II La norme EN 9241-307 propose une définition des caractéristiques relatives aux erreurs de pixels. Celles-ci sont répertoriées en quatre classes et trois types d'erreurs. Chaque pixel se décompose à son tour en trois sous-pixels correspondant aux couleurs de base (rouge, vert, bleu).

L'écran à cristaux liquides (LCD) est un produit de haute technologie qui contient environ un million de transistors vous offrant une grande qualité d'image. Il peut arriver, occasionnellement, que quelques points bleus, verts, rouges (correspondants à des sous-pixels non actifs) apparaissent sur l'écran. Ceci n'affecte pas la performance de votre produit.

- Norme européenne EN 9241-307 classe II

Compte tenu du très grand nombre de transistors et des processus de fabrication extrêmement complexes qui y sont associés, il peut se produire par endroits des pertes ou un mauvais adressage de pixels ou de sous-pixels individuels.

La norme EN 9241-307 propose une définition des caractéristiques relatives aux erreurs de pixels. Celles-ci sont répertoriées en quatre classes et trois types d'erreurs. Chaque pixel se décompose à son tour en trois sous-pixels correspondant aux couleurs de base (rouge, vert, bleu).

- Composition des pixels

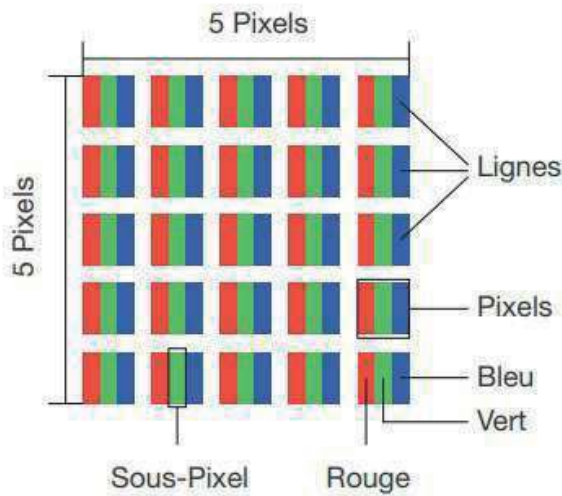

Before contacting the service department, please carry out the checks listed below. If you cannot solve the problem by following the instructions below, contact your local retailer or a qualified technician.

No picture	<ol style="list-style-type: none"> 1. Check that the PC monitor is plugged into a power outlet that is receiving electricity. 2. Have you pressed the control button properly? 3. Check the picture brightness and contrast settings. 4. If you connect the PC monitor to a laptop computer, make sure the laptop has been switched to "Display on external monitor". 5. Check that the cable is properly connected and that it is not damaged.
No sound	<ol style="list-style-type: none"> 1. Check that the monitor volume control is set correctly. 2. Make sure that your computer's volume control is not set to MUTE and/or it is set high enough.
Blurred or imperfect image	Check that the video cable is properly connected.
Unusual or missing colours	If the red, blue, green or any other colour disappears, check that the video cable is properly connected.
Flickering	<ol style="list-style-type: none"> 1. Check that the power cord is properly connected. 2. Check for possible interference from another electrical device or tool. Avoid placing speakers, fluorescent lights, fans, etc. near the screen. 3. Access the display settings by pressing the Menu button and then automatically adjust the image settings.
Defective pixels	<p>The liquid crystal screen (LCD) is a high-tech product that contains about a million transistors offering a high quality image. Occasionally, a few blue, green, red dots (corresponding to inactive sub-pixels) may appear on the screen. This does not affect the performance of your product.</p> <ul style="list-style-type: none"> • European Standard EN 9241-307 class II <p>Standard EN 9241-307 provides a definition of the characteristics relating to pixel errors. These are listed in four classes and three types of errors. Each pixel in turn breaks down into three sub-pixels corresponding to the basic colours (red, green, blue).</p>

> DEFECTIVE PIXELS

The liquid crystal screen (LCD) is a high-tech product that contains about a million transistors offering a high quality image. Occasionally, a few blue, green, red dots (corresponding to inactive sub-pixels) may appear on the screen. This does not affect the performance of your product.

- European Standard EN 9241-307 class II

Due to the very large number of transistors and the extremely complex manufacturing processes associated with them, losses or problems with the addressing of individual pixels or sub-pixels can occur in places. Standard EN 9241-307 provides a definition of the characteristics relating to pixel errors. These are listed in four classes and three types of errors. Each pixel in turn breaks down into three sub-pixels corresponding to the basic colours (red, green, blue):

- Pixel composition

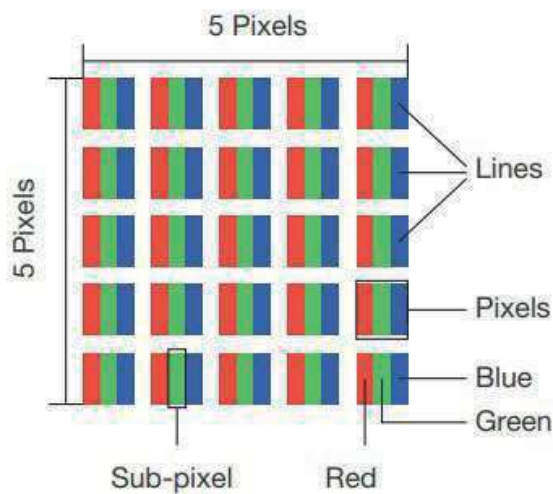

Schémas électriques et électroniques / Electric and electronic diagrams

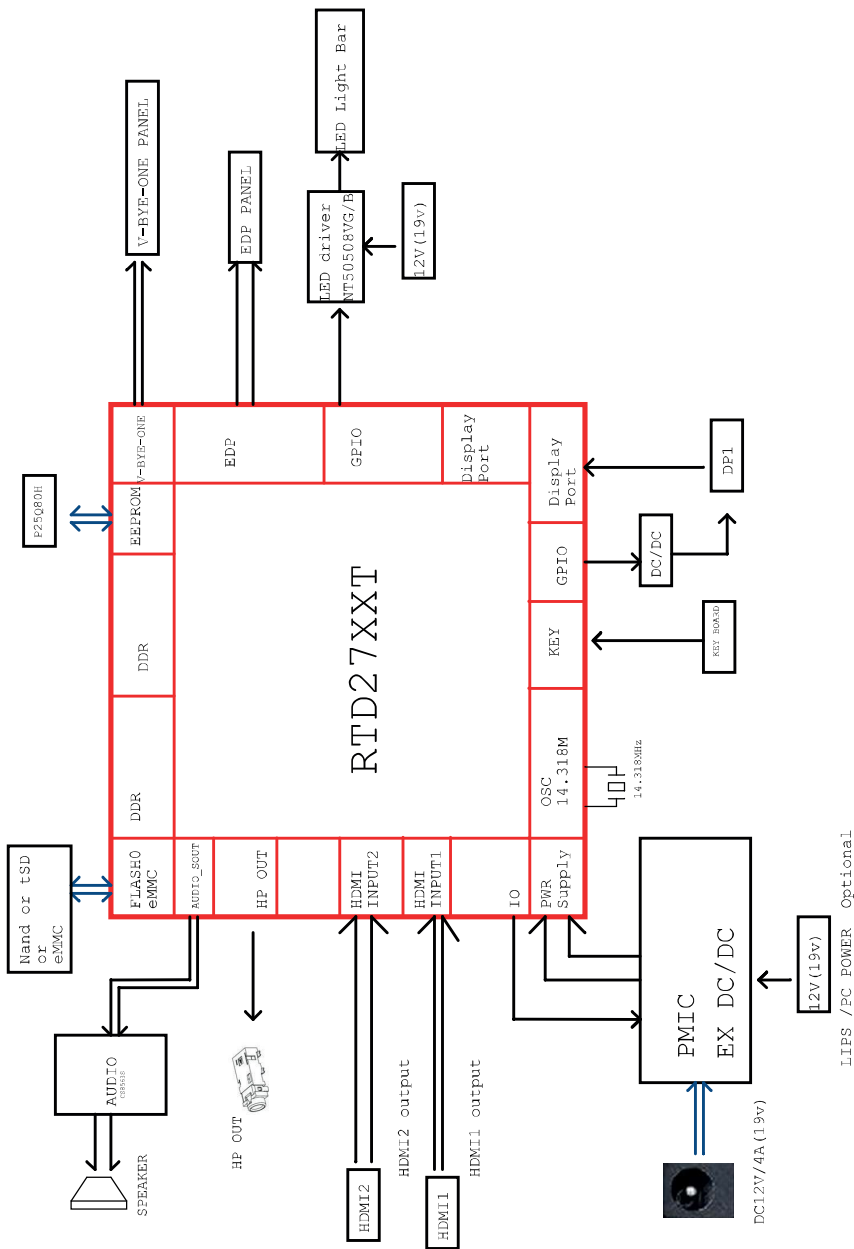

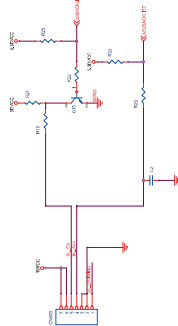
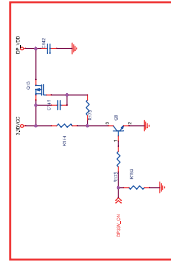
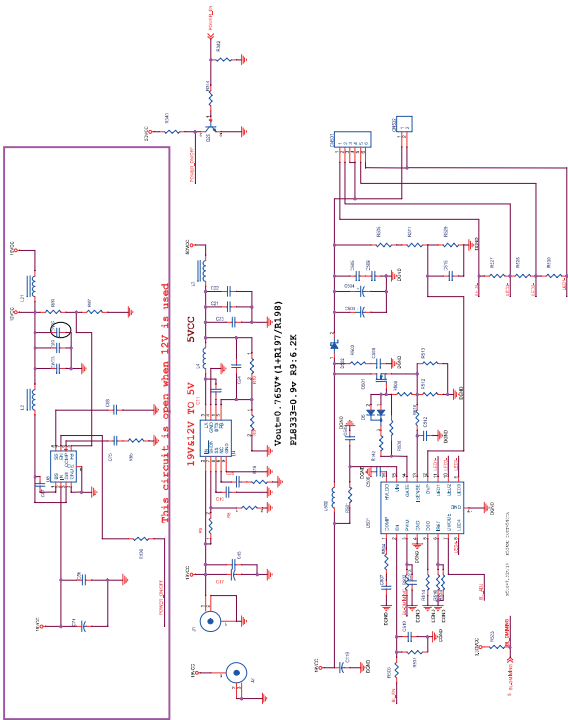
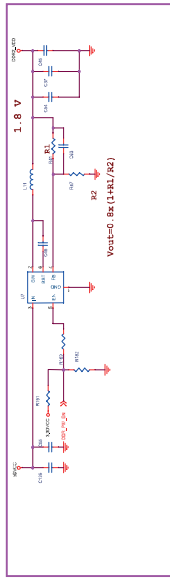
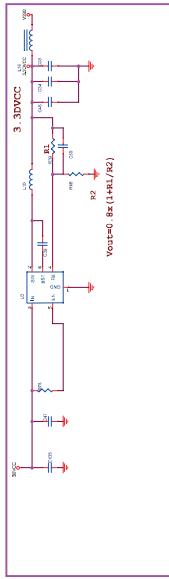
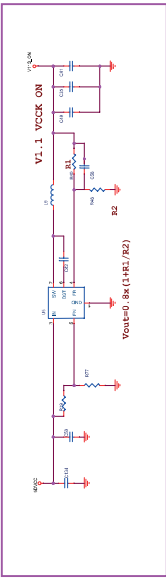
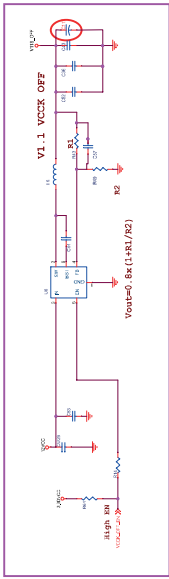

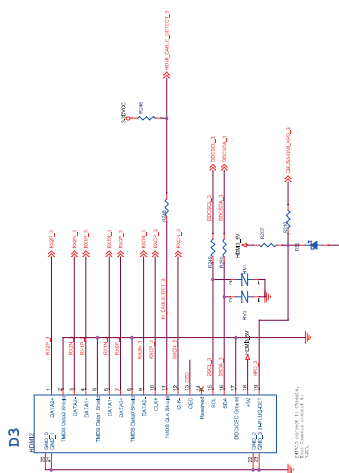
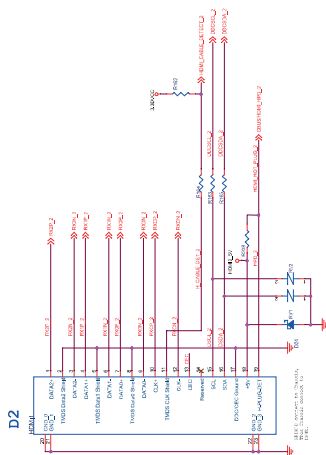
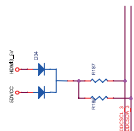
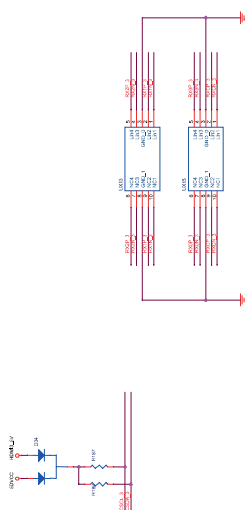
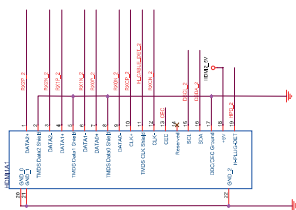
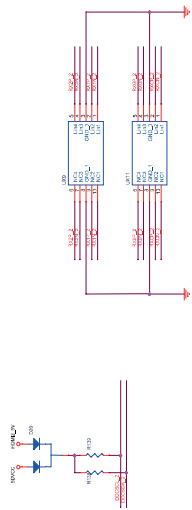

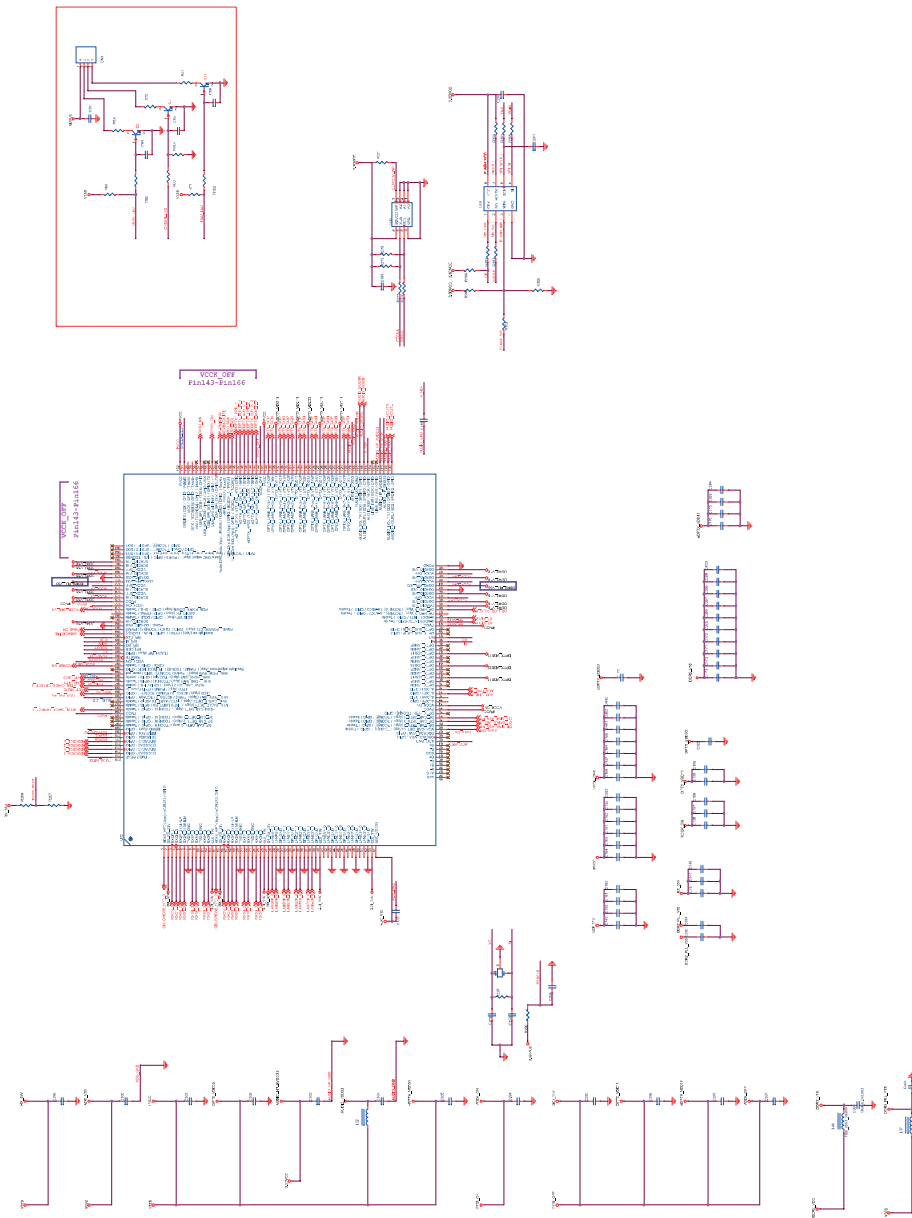

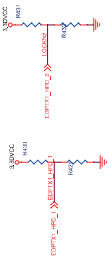
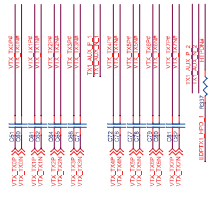
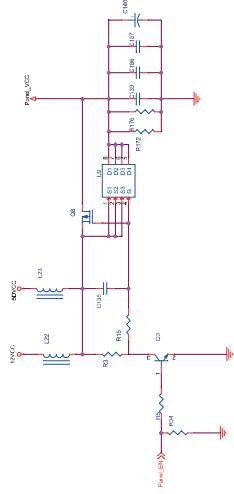
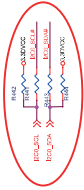
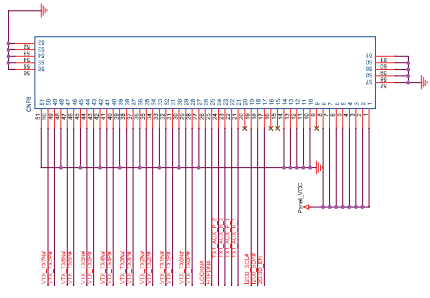

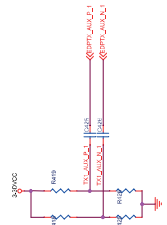

V BY ONE HPD/LAN/USB OK
SDP: HPD 下段, USB 下段, LAN 上段 OK

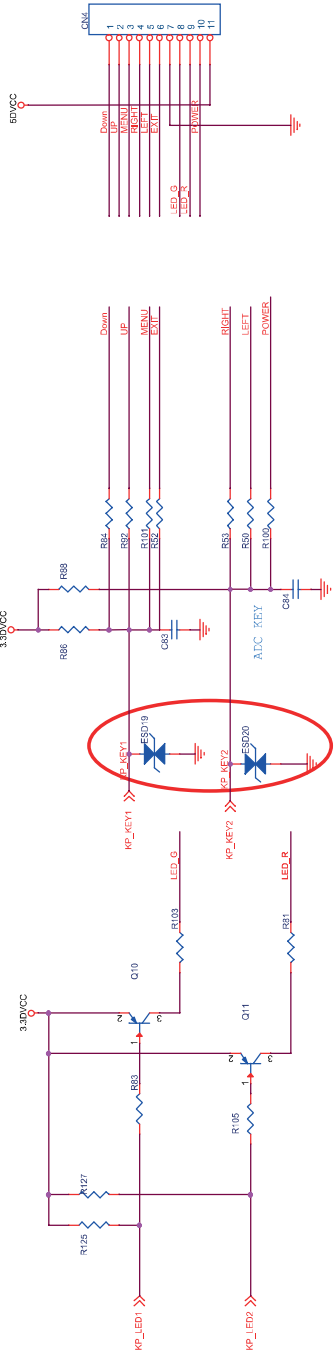



Consignes de Sécurité

	<ul style="list-style-type: none">• Le symbole de l'éclair dans un triangle équilatéral attire l'attention de l'utilisateur sur la présence, dans le boîtier de l'appareil, d'une tension élevée, non isolée, dont l'amplitude pourrait être suffisante pour constituer un risque de décharge électrique sur les personnes.• The lightning in a triangle symbol is to warn the user of an uninsulated high voltage in the device's system that could be strong enough to pose an electric shock hazard for people.
	<ul style="list-style-type: none">• Le point d'exclamation inscrit dans un triangle équilatéral attire l'attention de l'utilisateur sur la présence de consignes de sécurité importantes de fonctionnement ou de maintenance (entretien courant) dans la notice accompagnant l'appareil.• The exclamation mark in a triangle symbol is used to draw the user's attention to key operational or maintenance (routine maintenance) safety instructions in the instructions accompanying the appliance.

- Travaillez dans un environnement dégagé et éloigné de toutes substances inflammables ou explosives à proximité de votre appareil.
- Ne manipulez pas l'appareil ou le cordon d'alimentation avec les mains mouillées.
- Portez un équipement de protection (gants, lunettes de sécurité, etc.) pour prévenir les blessures et les chocs électriques pendant l'entretien, le démontage ou la réparation de votre appareil.

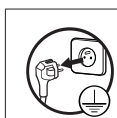

Avant toute intervention d'entretien, de démontage ou de réparation : Débranchez les prises d'alimentation CA et/ou CC de votre prise secteur.

- Ne tirez jamais sur le cordon d'alimentation pour le débrancher mais toujours au niveau de la fiche.
- Si le câble d'alimentation de votre appareil est endommagé, il doit être remplacé par votre revendeur, son service après-vente ou une personne de qualification similaire afin d'éviter tout danger. Ne mettez jamais l'appareil en marche si le cordon d'alimentation ou la prise est endommagé(e).
- Si le tuyau d'alimentation ou d'évacuation d'eau (**uniquement pour un appareil nécessitant une alimentation et évacuation en eau**) est endommagé, il doit être remplacé par votre revendeur, son service après-vente ou une personne de qualification similaire afin d'éviter tout risque d'inondation. Ne mettez jamais l'appareil en marche si le tuyau d'alimentation ou d'évacuation d'eau est endommagé.

- Entretien: retirez les poussières ou tout corps étranger dans le produit, les câbles et les raccordements.
- Si vous devez coucher votre produit, posez-le délicatement et uniquement sur le côté ou sur la face arrière en utilisant une protection au sol.
- Lorsqu'une ou des pièces doivent être changées, assurez-vous que le technicien a utilisé des pièces de rechange d'origine ou comportant les mêmes caractéristiques et les mêmes performances que celles-ci.
- Une pièce de remplacement qui ne possède pas les mêmes caractéristiques de sécurité que la pièce de remplacement recommandée peut provoquer un choc électrique, un incendie et/ou présenter d'autres dangers.
- Réinstallez les éléments démontés à leur emplacement d'origine. Vérifiez toujours que les vis, les composants et le câblage ont été correctement réinstallés.
- Assurez-vous que l'espace autour des pièces entretenues ou échangées n'a subi aucun dommage.
- Si vous utilisez un instrument de mesure, raccordez toujours un fil de terre de l'instrument de test à la mise à la terre du châssis de l'instrument avant de relier le fil positif ; retirez toujours le fil de terre de l'instrument en dernier.

Safety instructions

- Work in an open environment away from any flammable or explosive substances near your device.
- Do not handle the appliance or the power cord with wet hands.
- Wear protective equipment (gloves, safety glasses, etc.) to prevent injury and electric shock during maintenance, disassembly or repair of your device.

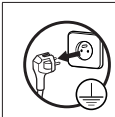

**Before any maintenance, disassembly or repair work:
Disconnect the AC and / or DC power plugs from your outlet.**

- Never pull on the power cord to disconnect it, always at the plug.
- If the power cable of your appliance is damaged, it must be replaced by your dealer, its after-sales service or a similarly qualified person in order to avoid any danger. Never start the product if the power cord or plug is damaged.
- If the water supply or drain hose (**only for an appliance requiring water supply and drain**) is damaged, it must be replaced by your dealer, his after-sales service or a similarly qualified person in order to avoid any risk of flooding. Never switch on the appliance if the water supply or drain hose is damaged.
- Remove dust or any foreign object in the product, cables and connections.

- If you need to lay your product down, lay it down gently and only on its side or back side using floor protection.
- When one or more parts must be changed, make sure that the technician has used spare parts that are original or have the same characteristics and performance as these.
- A replacement part that does not have the same safety characteristics as the recommended replacement part may provide electric shock, fire and / or other hazards.
- Reinstall the removed items in their original locations. Check that the components have always been correctly reinstalled.
- Make sure that the space around the serviced or exchanged parts has not been damaged.
- If you are using a measuring instrument, always connect a test instrument ground wire to the instrument chassis ground before connecting the positive wire; Always remove the ground wire from the measuring instrument last.

Nos solutions Service après-vente **Our after-sales service solutions**

- ❖ Pour trouver la documentation et acheter des pièces détachées pour vos produits de marque Boulanger.

To find documentation and purchase spare parts for your Boulanger brand products.

<https://boulanger.dpdo.fr/>

- ❖ Pour obtenir de l'assistance technique et autres.

Contactez le 3011 depuis la France ou le 0 800 30 30 11 depuis l'étranger



Contact 3011 from France or 0 800 30 30 11 from abroad

- Numéros gratuits / Free numbers
- Accès sourds et malentendants / Deaf and hard of hearing access

- ❖ Pour trouver votre magasin Boulanger le plus proche de chez vous.

To find your nearest Boulanger store.

<https://www.boulanger.com/magasins/>



Je trouve mon magasin Boulanger

- ❖ Pour mettre à jour des pilotes et logiciels / To update drivers and software/Firmware

<https://www.boulanger.com/info/assistance>

LES PILOTES ET LOGICIELS

Mettez à jour, configurez, installez les pilotes et logiciels pour une utilisation optimale des capacités de vos produits.

Faites votre choix...

Sélectionnez votre produit...

Information complémentaire : pour les réparations Hors garantie, retrouvez la liste de réparateurs identifiés par l'ADEME à l'adresse : WWW.annuaire-repartition.fr

For out of warranty repairs, find the list of repairers identified by ADEME at : WWW.annuaire-repartition.fr