

Utilisez VOTRE ASPIRATEUR

1 ASSEMBLEZ

- Reliez le flexible à l'aspirateur jusqu'au clic de verrouillage.
- Insérez le manche du flexible dans le tube télescopique, puis, pour plus de confort, ajustez la longueur de celui-ci en appuyant sur le bouton de réglage.

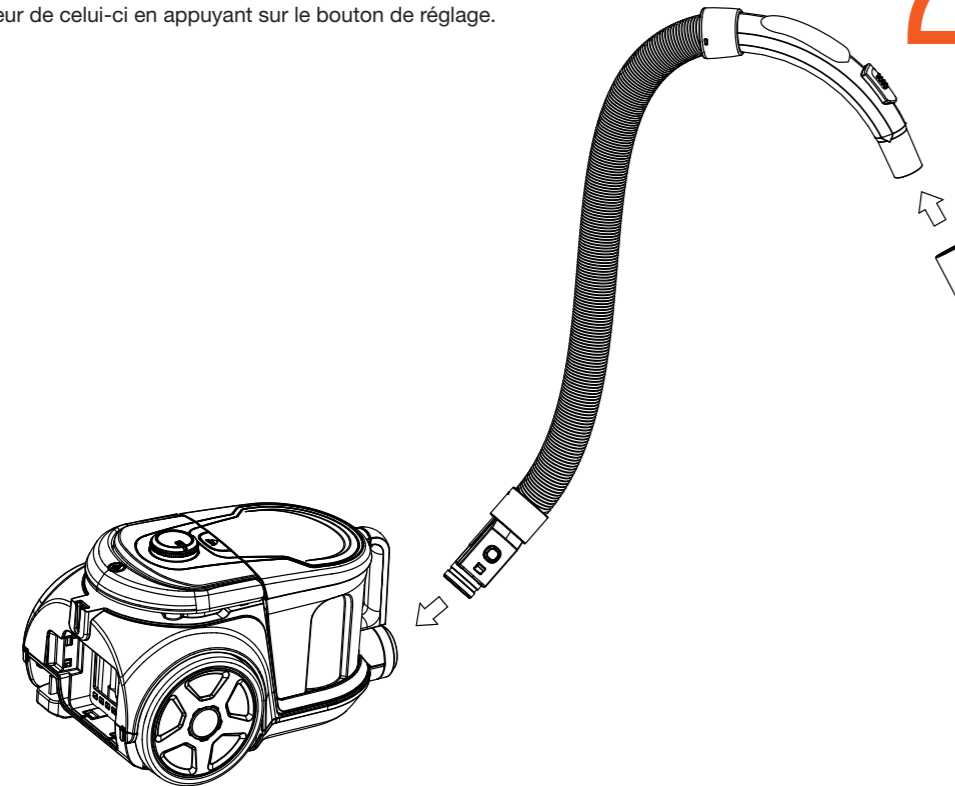

- Vérifiez que tous les filtres sont propres et correctement installés dans la cuve à poussière et sur l'appareil (voir paragraphe « Nettoyez après utilisation »).
- Vérifiez que la cuve à poussière est correctement installée sur l'appareil.

⚠ N'utilisez jamais l'aspirateur sans la cuve à poussière !

2 CHOISISSEZ VOTRE ACCESSOIRE

Insérez l'accessoire souhaité dans le tube télescopique.

- Combiné**
- **suceur long** : zones difficiles (coins, fentes, plinthes, etc.)
 - **brosse d'ameublement** : meubles, cadres, étagères, etc.

Brosse parquet
sols fragiles et parquets

Mini-turbo brosse
pour aspirer les textiles en profondeur

Brosse 2 positions
Appuyez sur la pédale pour adapter votre brosse au type de sol aspiré.

Sols durs
(carrelages)

Tapis/moquettes

3 BRANCHEZ VOTRE ASPIRATEUR

Tirez le cordon d'alimentation et branchez la fiche sur une prise murale. Ne déroulez pas le câble d'alimentation au-delà du repère rouge.

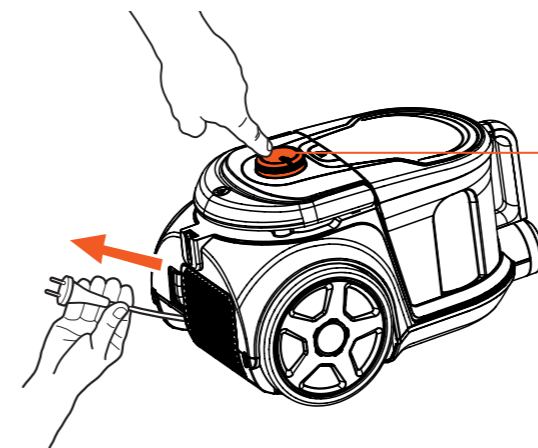

DÉMARREZ **et aspirez !**

Appuyez sur l'interrupteur Marche/Arrêt pour démarrer l'aspirateur.

ASTUCES D'UTILISATION

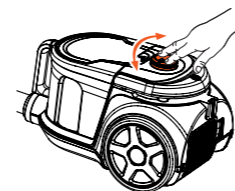

Modulez la puissance d'aspiration

Réglez la puissance souhaitée à l'aide du bouton rond situé au-dessus de l'appareil selon le type de sol aspiré.

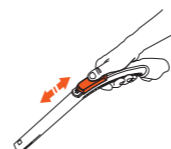

Ajustez le débit d'air

Réglez la commande manuelle sur le manche pour éviter que votre brosse ne colle au sol.

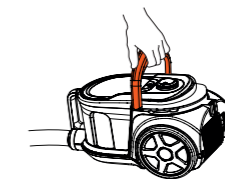

Transportez

Utilisez la poignée située sur le dessus de l'appareil ou la poignée de la cuve à poussière pour transporter votre aspirateur.

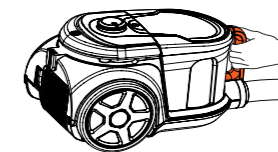

5 EN FIN D'UTILISATION

Éteignez l'appareil

Appuyez sur l'interrupteur Marche/Arrêt.

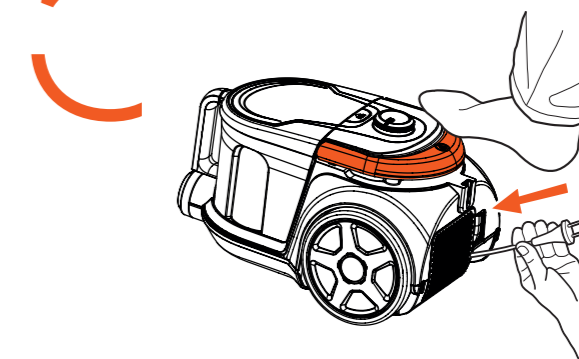

Enroulez le cordon

Débranchez le cordon d'alimentation et appuyez sur la poignée et guidez le cordon avec la main.

ASTUCES DE RANGEMENT

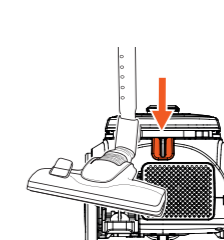

Position horizontale

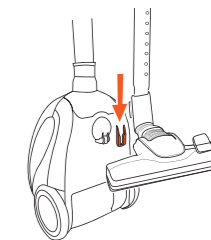

Position verticale

Fixez le tube télescopique et la brosse 2 positions dans la patte prévue à cet effet sur le côté ou sous l'appareil.

Nettoyez APRÈS UTILISATION



N'immergez jamais l'appareil dans l'eau ou tout autre liquide. N'utilisez pas de dissolvants ni de produits détergents abrasifs.

NETTOYAGE DES ACCESSOIRES

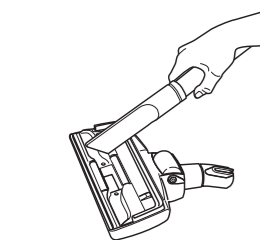

- Aspirez les poussières coincées dans la brosse 2 positions à l'aide du suceur long.

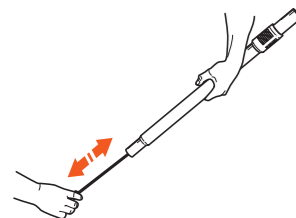

- Les accessoires (brosse parquet, suceur long...) peuvent être nettoyés à l'aide d'un chiffon légèrement humide.

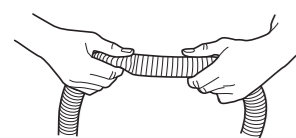

- Débouchez le flexible en le manipulant manuellement.



Assurez-vous que l'appareil est débranché avant le nettoyage, et que les filtres sont correctement remontés après le nettoyage. Une mauvaise installation des filtres peut entraîner un dysfonctionnement de l'appareil.

NETTOYAGE DE LA CUVE À POUSSIÈRE

- Lorsque la cuve à poussière est pleine, appuyez sur le bouton de déverrouillage de la cuve et retirez-la de son logement en la soulevant par sa poignée.

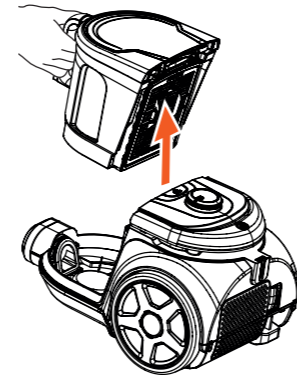

- Dégagez le filtre hygiénique en le saisissant par la languette prévue à cet effet et le microfiltre en mousse situés à l'arrière de la cuve.

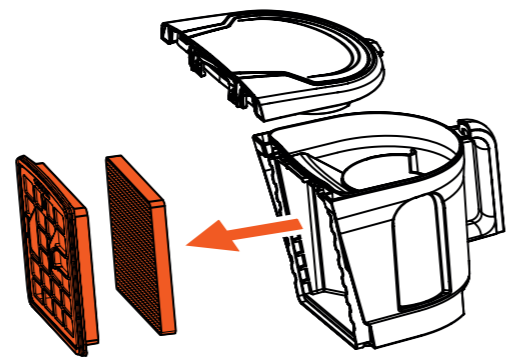

- Retirez le couvercle de la cuve à poussière en soulevant les 2 languettes « PULL ».
- Videz la cuve à poussière au-dessus d'une poubelle. Rincez-la avec une éponge douce humide et séchez-la soigneusement avec un chiffon doux.
- Réassemblez l'ensemble des pièces dans l'ordre inverse en vous assurant qu'elles sont totalement sèches et en veillant à ce que chaque pièce soit correctement positionnée.

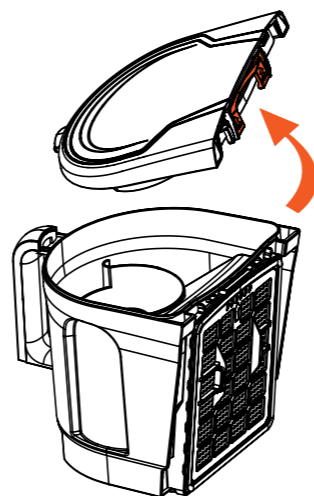

NETTOYAGE / REMPLACEMENT DES FILTRES

À l'arrière de l'appareil, retirez le cache-filtre en tirant sur la languette pour accéder au filtre hygiénique lavable.

Le filtre hygiénique lavable doit être nettoyé tous les 6 mois et remplacé tous les 1 à 2 ans (selon son état).

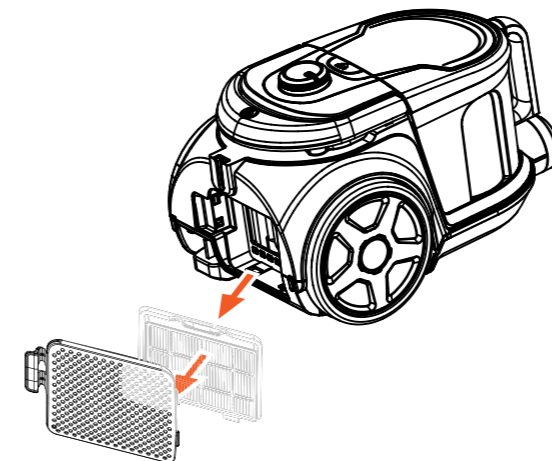

- Tapotez ou secouez les filtres au-dessus d'une poubelle pour retirer le maximum de poussière.
- Dépoussiérez le filtre hygiénique lavable et le filtre hygiénique à l'aide d'une brosse douce.
- Rincez les filtres hygiéniques lavables, le filtre hygiénique et le microfiltre en mousse soigneusement à l'eau claire et laissez-les sécher complètement à l'air libre avant de les replacer dans leur logement.

Vous pouvez vous procurer des filtres de remplacement compatibles avec votre aspirateur auprès de votre magasin revendeur.



Protection de l'environnement

Ce symbole apposé sur le produit signifie qu'il s'agit d'un appareil dont le traitement en tant que déchet est soumis à la réglementation relative aux déchets d'équipements électriques et électroniques (DEEE). Cet appareil ne peut donc en aucun cas être traité comme un déchet ménager, et doit faire l'objet d'une collecte spécifique à ce type de déchets. Des systèmes de reprise et de collecte sont mis à votre disposition par les collectivités locales (déchèterie) et les distributeurs. En orientant votre appareil en fin de vie vers sa filière de recyclage, vous contribuerez à protéger l'environnement et empêcherez toute conséquence nuisible pour votre santé.

Service Relation Clients
Avenue de la Motte
CS 80137
59811 Lesquin cedex
contact@sc-ub.com
Art. 8012144
Réf. EAS Complete Clean
FABRIQUÉ EN R.P.C.
SOURCING & CREATION
Avenue de la Motte
59810 Lesquin - FRANCE



Testé dans nos laboratoires
Garantie valide à partir de la date d'achat (ticket de caisse faisant foi). Cette garantie ne couvre pas les vices ou les dommages résultant d'une mauvaise installation, d'une utilisation incorrecte, ou de l'usure normale du produit.

essentiel



Guide d'utilisation

Pour une prise en main facile de votre produit !

Découvrez **VOTRE ASPIRATEUR EAS COMPLETE CLEAN**

