

SOMMAIRE

PRECAUTIONS DE SECURITE	2
CONTENU DE L'EMBALLAGE	4
MISE EN PLACE DU SOCLE	5
TELEVISEUR LCD ET BOUTONS DE COMMANDE	6
BRANCHEMENTS EXTERNES	8
1. RACCORDEMENT À UNE ANTENNE	8
2. RACCORDEMENT AVEC UN CABLE RCA OU UN CABLE S-VIDEO	8
3. RACCORDEMENT AVEC UN CABLE COMPOSANTE	9
4. RACCORDEMENT AVEC UN CABLE HDMI	9
5. UTILISATION DU PORT USB	10
6. SORTIE AUDIO NUMERIQUE	10
7. BRANCHEMENT D'UN PC	10
8. PRISE POUR CASQUE	11
9. RACCORDEMENT AVEC UN CABLE PERITEL	11
10. PORT CI	11
APERÇU DE LA TELECOMMANDE	12
INSERTION DES PILES ET PORTEE DE LA TELECOMMANDE	13
FONCTIONNEMENT DE BASE	13
1. MISE EN MARCHÉ ET ARRÊT DU TÉLÉVISEUR	13
2. SÉLECTION DE LA SOURCE	14
3. RÉGLAGE DU VOLUME	14
4. SÉLECTION DES PROGRAMMES	14
5. SÉLECTION DU MODE SON	14
6. SÉLECTION DU MODE PHOTO	14
7. SÉLECTION DU FORMAT DE L'IMAGE	14
8. MISE EN VEILLE	15
9. AFFICHAGE DES INFORMATIONS SUR L'ÉMISSION	15
10. SÉLECTION DES PROGRAMMES PRÉFÉRÉS	15
11. PARAMÉTRER LE GUIDE D'INSTALLATION	15
MENU DU TÉLÉVISEUR	16
1. UTILISATION DU MENU CHAINES	16
2. UTILISATION DU MENU IMAGE	18
3. UTILISATION DU MENU AUDIO	19
4. UTILISATION DU MENU ÉCRAN	20
5. UTILISATION DU MENU FONCTION	21
REGLAGE ÉCRAN PC	23
MENU USB	23
TELETEXTE	25
INSTALLATION D'UN SUPPORT MURAL	26
DEPANNAGE	27
SPECIFICATIONS	28

PRECAUTIONS DE SECURITE

Lisez attentivement ces instructions avant d'utiliser l'appareil et conservez-les pour pouvoir vous y reporter ultérieurement.



ATTENTION : NE DEMONTEZ PAS ET N'ESSAYEZ PAS D'OUVRIR VOTRE APPAREIL CAR L'OUVERTURE ET LE RETRAIT DU BOITIER POURRAIENT VOUS EXPOSER A DES TENSIONS DANGEREUSES ET A D'AUTRES DANGERS.



Le symbole de l'éclair dans un triangle équilatéral attire l'attention de l'utilisateur sur la présence, dans le boîtier de l'appareil, d'une tension élevée, non isolée, dont l'amplitude pourrait être suffisante pour constituer un risque de décharge électrique sur les personnes.



Le point d'exclamation inscrit dans un triangle équilatéral attire l'attention de l'utilisateur sur la présence de consignes de sécurité importantes de fonctionnement ou de maintenance (entretien courant) dans la notice accompagnant l'appareil.

AUCUNE PIECE DE L'APPAREIL NE PEUT ETRE REMPLACEE PAR L'UTILISATEUR. TOUTE REPARATION DOIT ETRE CONFIEE A UN REPARATEUR AGREE.

Usage

- Cet appareil est destiné à un usage domestique uniquement et non pas à un usage commercial ou industriel. N'utilisez l'appareil que comme indiqué dans ce mode d'emploi.
- Cet appareil ne doit pas être utilisé par des enfants sans surveillance. Veillez à ce que les enfants ne jouent pas avec l'appareil.

Source d'alimentation

- Avant de brancher votre appareil, vérifiez que la tension d'alimentation indiquée sur la plaque signalétique de l'appareil correspond bien à celle de votre installation électrique.
- Branchez votre téléviseur sur une prise secteur reliée à la terre et facilement accessible.
- Le câble d'alimentation constitue le seul moyen de débrancher l'appareil totalement de l'alimentation secteur. Pour être certain que l'appareil n'est plus alimenté, ce câble doit être débranché de la prise murale.

Cordon d'alimentation

- Veillez à ce que le cordon d'alimentation ne puisse être écrasé ou coincé, en particulier au niveau des fiches, des prises de courant et au point de raccordement à l'appareil.
- Veillez à positionner le cordon d'alimentation de telle sorte qu'il soit impossible de marcher ou de trébucher dessus.
- Lorsque vous débranchez le câble, tirez-le toujours au niveau de la fiche, ne tirez pas sur le câble lui-même.
- N'utilisez pas l'appareil ou le câble d'alimentation avec les mains mouillées.

- Ne nouez jamais le cordon et ne l'attachez pas avec d'autres cordons.
- Si le cordon d'alimentation est endommagé, il doit être remplacé par votre revendeur, son service après-vente ou une personne de qualification similaire afin d'éviter tout danger.
- Ne plongez jamais le cordon d'alimentation, la prise ou l'appareil dans l'eau ou tout autre liquide.

Installation

- Veillez à installer l'appareil sur une surface plane et stable et de dimensions suffisantes pour l'accueillir.
- N'installez pas votre téléviseur sur un autre appareil électrique.
- Cet appareil doit être utilisé dans un climat modéré.

Support

- Veillez à la stabilité du support sur lequel vous placez l'appareil. Si vous utilisez un chariot, déplacez l'appareil avec prudence afin d'éviter de le renverser et de blesser quelqu'un.
- Utilisez uniquement les socles, bases et trépieds recommandés par le fabricant ou vendus avec l'appareil. Si vous utilisez un socle, veillez à ce qu'il ne tourne pas lors du transport de l'ensemble téléviseur + socle, ceci afin d'éviter de blesser quelqu'un. Le dispositif doit être fixé au sol ou au mur comme indiqué dans les instructions d'utilisation afin d'éviter tout dégât éventuel.

Humidité et eau

- N'exposez pas cet appareil à la pluie ou à l'humidité afin d'éviter tout risque d'incendie ou de choc électrique.
- Evitez toute éclaboussure et ne placez pas d'objets contenant un liquide (comme un vase) sur ou à proximité de l'appareil.
- N'utilisez pas cet équipement dans un endroit humide et mouillé (évités les salles de bains, l'évier et la proximité d'une machine à laver).
- Si un liquide ou un objet pénétrait dans le téléviseur, débranchez le par la prise secteur et ne l'utilisez plus avant sa vérification par le service après-vente.

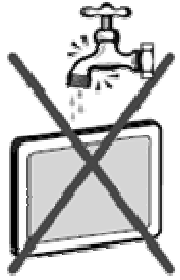

Sources de chaleur

- N'installez pas cet appareil à proximité des sources de chaleur telles que les radiateurs, les fours, et autres appareils (y compris les amplificateurs) qui génèrent de la chaleur.
- Ne pas placer sur ou à proximité de l'appareil des sources de flammes nues, telles que des bougies allumées.
- Veuillez ne pas exposer cet appareil à la lumière directe du soleil, à la poussière ou à des vibrations.

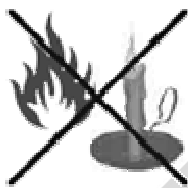

Ventilation et intrusion d'objets

- Les fentes et les ouvertures de l'appareil servent pour la ventilation et assurent un fonctionnement fiable.
- N'obstruez aucun orifice de ventilation en couvrant l'ouverture de ventilation par des objets tels que des journaux, une nappe, des rideaux, etc.
- Ne placez pas l'appareil sur un lit, un divan ou toute autre surface similaire qui pourrait boucher les orifices de ventilation.
- Veuillez à laisser un espace d'au moins 10 cm autour de l'appareil afin de garantir une bonne ventilation.

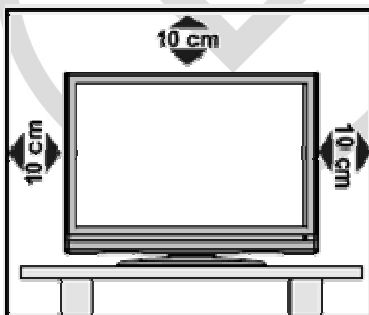

- Veuillez à ce qu'aucun objet ne tombe et qu'aucun liquide ne coule à l'intérieur de l'appareil par les fentes ou les ouvertures de ventilation. L'appareil présente des hautes tensions, et l'insertion d'un objet peut entraîner des chocs électriques et/ou un court-circuit sur des parties internes.

Foudre

- Veuillez à débrancher l'appareil de la prise de courant en cas d'orage ou de non utilisation prolongée.

Volume du casque

- Afin de préserver vos capacités auditives, nous vous recommandons de ne jamais régler le volume du casque à un niveau trop élevé.

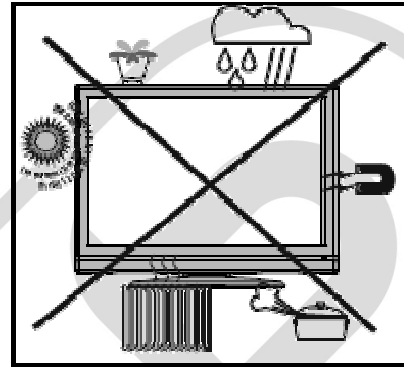

Nettoyage

- Avant de procéder au nettoyage, débranchez le téléviseur de la prise de courant.
- Utilisez uniquement un chiffon doux et sec.
- Evitez l'usage d'aérosols.



Assistance technique

- **Remettez toute demande de maintenance à un personnel qualifié. Une maintenance est nécessaire lorsque l'appareil a été endommagé d'une manière quelconque :**
 - prise ou câble d'alimentation endommagé(e),
 - introduction de liquides ou d'objets dans l'appareil,
 - exposition à la pluie ou à l'humidité,
 - dysfonctionnement ou chute.
- **Aucune réparation ne peut être effectuée par l'utilisateur.** Consultez le centre de service après-vente de votre magasin pour toute demande de maintenance.

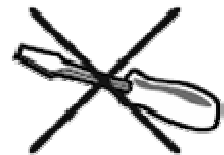

Pièces de rechange

- Quand des pièces doivent être changées, assurez-vous que le technicien a utilisé les pièces de rechange spécifiées par votre revendeur ou des pièces qui ont les mêmes caractéristiques et les mêmes performances que les pièces d'origine.
- Des changements non autorisés peuvent provoquer un incendie, un choc électrique, ou d'autres dommages.



Instructions sur la mise au rebut

- L'emballage et les éléments qui le composent sont recyclables et doivent être recyclés. Les matériaux d'emballage doivent être tenus hors de portée des enfants.
- La lampe fluorescente cathodique froide dans l'écran LCD contient une petite quantité de mercure. Veuillez respecter la réglementation en vigueur dans votre région pour l'élimination de ce type de matériau.

Recyclage des piles



- Ne jetez pas les piles avec les ordures ménagères. Afin de préserver l'environnement, débarrassez-vous des piles conformément aux réglementations en vigueur.

- Déposez-les dans votre conteneur à piles le plus proche ou rapportez-les dans votre magasin.
- Ne rechargez pas les piles, ne les démontez pas, ne les jetez pas dans un feu.
- Ne les exposez pas à des températures élevées ou à la lumière directe du soleil.
- Ne les incinérez pas.

L'écran à cristaux liquides (LCD) est un produit de haute technologie qui contient environ un million de transistors vous offrant une grande qualité d'image. Il peut arriver, occasionnellement, que quelques points bleus, verts, rouges (correspondants à des pixels non actifs) apparaissent sur l'écran. Ceci n'affecte pas la performance de votre produit.

- Ne touchez pas l'écran LCD TFT avec les doigts ou avec des objets qui pourraient l'endommager.

CONTENU DE L'EMBALLAGE

- 1 Téléviseur LCD TNT* 32 pouces
- 1 Câble d'alimentation secteur
- 1 Notice d'utilisation
- 1 Télécommande
- 2 piles AAA (fournies)

* La réception des chaînes de télévision numérique terrestre (TNT) n'est possible que dans les zones couvertes. Et en particulier en Haute Définition pour certaines chaînes selon leurs zones de couverture.

MISE EN PLACE DU SOCLE

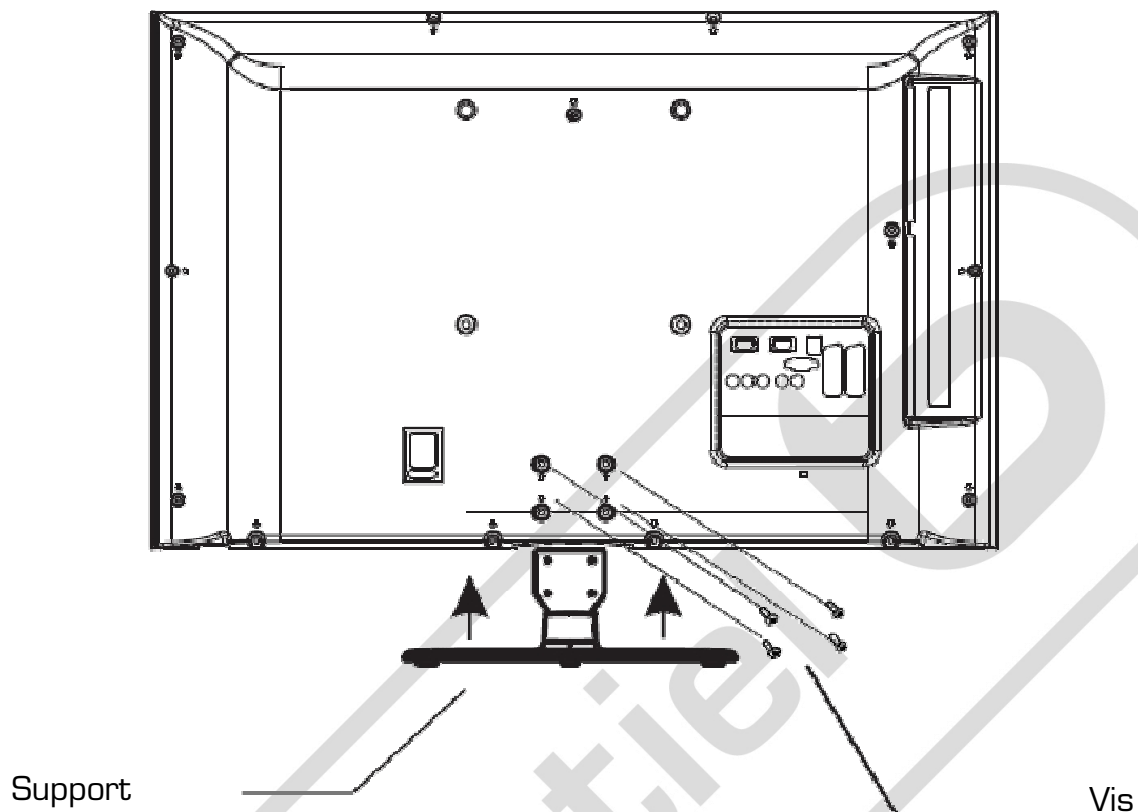

1. Couvrir une surface stable et plane d'un chiffon doux.
2. Placer le téléviseur LCD face vers le bas sur le chiffon doux.
3. Placer le socle au bas du téléviseur LCD tel qu'indiqué
4. Fixer les vis aux endroits prévus.

Note : Le matériel représenté peut être quelque peu différent de votre téléviseur.



Toutes les vis doivent être fixées !

TELEVISEUR LCD ET BOUTONS DE COMMANDE

PANNEAU AVANT

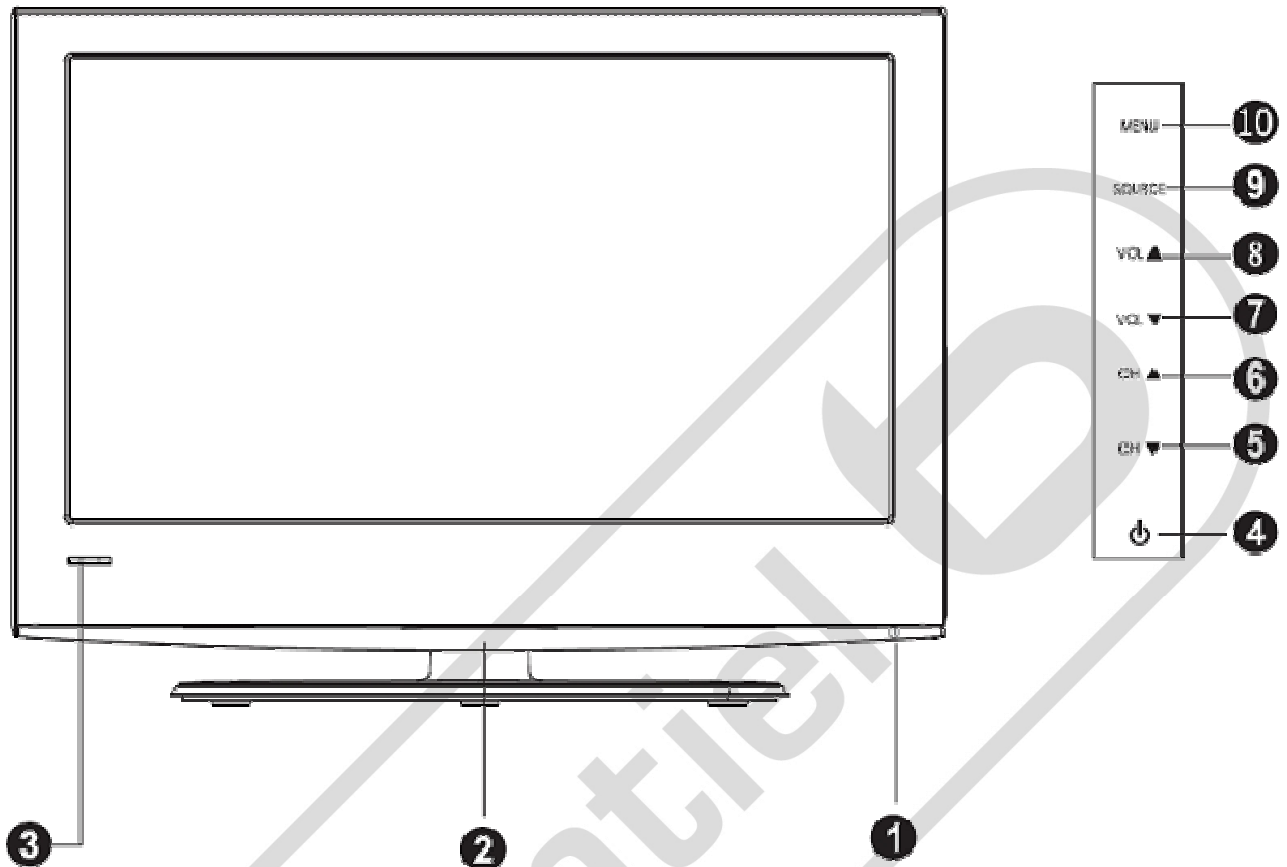

- | | | |
|----|---|--|
| 1 | Touche Marche/Arrêt | Appuyer pour allumer ou éteindre le téléviseur. |
| 2 | Voyant alimentation/Veille | Rouge en mode veille. |
| 3 | Capteur de télécommande | Reçoit les signaux émis par la télécommande. Ne pas l'obstruer |
| 4 | Touche veille  | Appuyer pour allumer ou mettre votre téléviseur en veille. |
| 5 | CH ▼ | |
| 6 | CH ▲ | |
| 7 | VOL ▼ | |
| 8 | VOL ▲ | |
| 9 | Touche SOURCE | Permet de sélectionner les modes TV, AV, Composante, HDMI,.... |
| 10 | Touche MENU | Appuyer pour afficher les menus |

PANNEAU ARRIÈRE

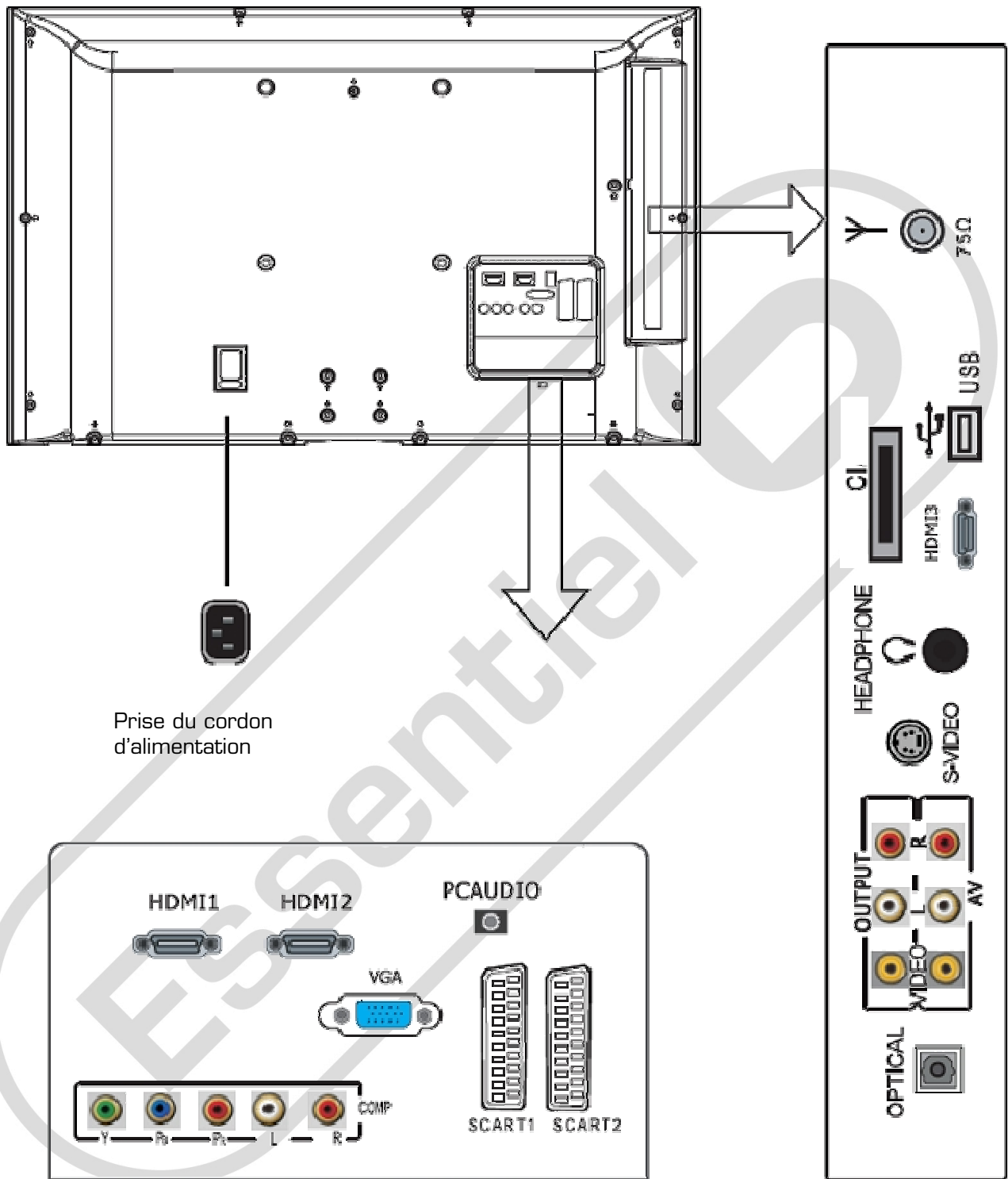

Note : Le matériel représenté peut être quelque peu différent de votre téléviseur.

BRANCHEMENTS EXTERNES



Avant de procéder aux raccordements d'appareils externes, assurez-vous que le téléviseur ainsi que les appareils ne soient pas alimentés.

1. RACCORDEMENT À UNE ANTENNE

Afin d'obtenir la meilleure qualité d'image, il est fortement recommandé d'utiliser une antenne extérieure.

Raccordez l'antenne à la prise d'entrée de l'antenne située à l'arrière du téléviseur.

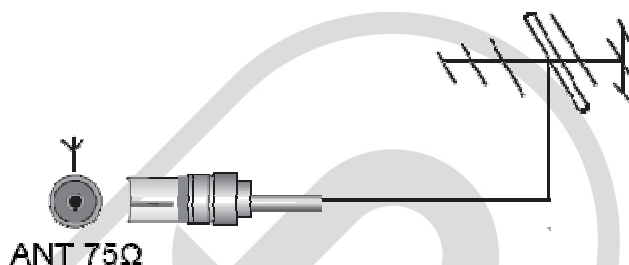

2. RACCORDEMENT AVEC UN CÂBLE RCA OU UN CÂBLE S-VIDEO

Vous pouvez raccorder un magnéto, un lecteur DVD ou encore un boîtier décodeur à votre téléviseur via un câble RCA ou un câble S-vidéo.

Via un câble RCA (Vidéo composite)

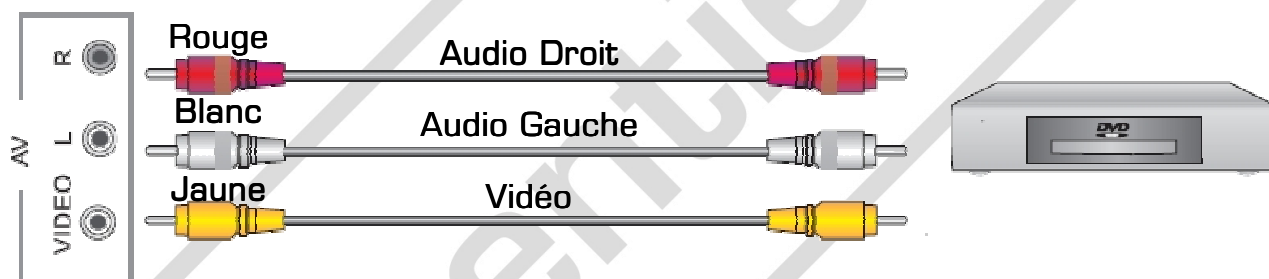

Raccordez les câbles Audio/Vidéo du magnéto aux prises Audio/Vidéo du téléviseur.



Respectez les couleurs des prises.

Via un câble S-vidéo

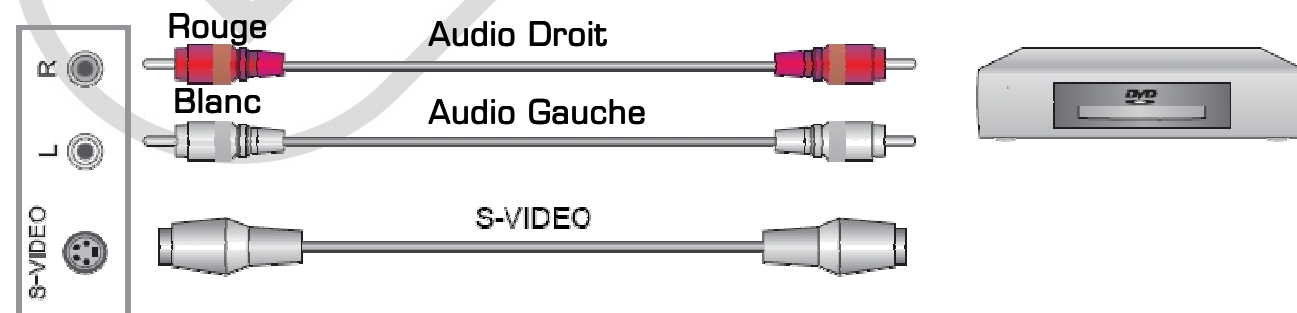

1. Raccordez la prise de sortie **S-VIDEO** de votre appareil à la prise **S-VIDEO** du téléviseur.
2. Raccordez les prises de sorties audio de votre appareil aux prises d'entrée **AUDIO** du téléviseur.

3. RACCORDEMENT AVEC UN CÂBLE COMPOSANTE

Si votre appareil (magnétoscope ou lecteur DVD est doté d'une connexion VIDEO COMPOSANTE (Y, PB, PR), préférez ce mode de branchement à la précédente afin d'obtenir une meilleure qualité vidéo.

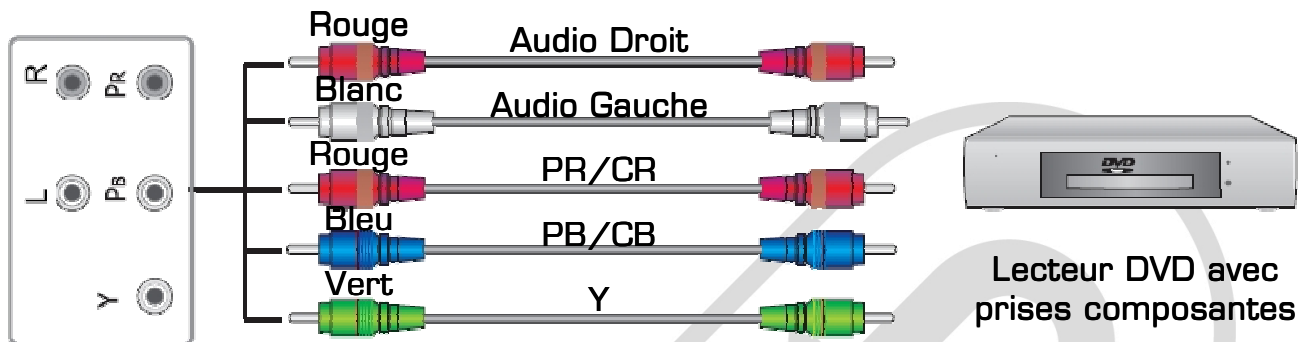

1. Raccordez les prises de sorties vidéo (Y, PB, PR) de votre appareil sur les prises d'entrée **COMP** (Y, PB, PR) du téléviseur à l'aide d'un câble VIDEO COMPOSANTE (Y, PB, PR).
2. Raccordez les sorties audio de votre appareil aux prises d'entrée **COMP** (L/R) du téléviseur à l'aide d'un cordon RCA stéréo.

4. RACCORDEMENT AVEC UN CÂBLE HDMI

La connexion HDMI achemine des signaux exclusivement numériques. Si votre appareil (Lecteur DVD, boîtier décodeur, ...) est équipé d'une prise HDMI, nous vous conseillons d'utiliser ce mode de branchement afin d'obtenir une qualité vidéo optimale.



Si vous utilisez un câble HDMI, le téléviseur reçoit des signaux vidéo et audio simultanément. Aucun câble pour la connexion audio n'est requis.

5. UTILISATION DU PORT USB

Le téléviseur possède une prise USB et peut être connecté à des appareils dotés de prise USB 1.1 ou USB 2.0. Lorsque votre téléviseur est allumé, branchez une clé USB ou un périphérique équipé d'un câble USB.



6. SORTIE AUDIO NUMERIQUE

La sortie audio numérique permet d'envoyer le son du téléviseur à un système audio externe via le port optique de sortie audio.

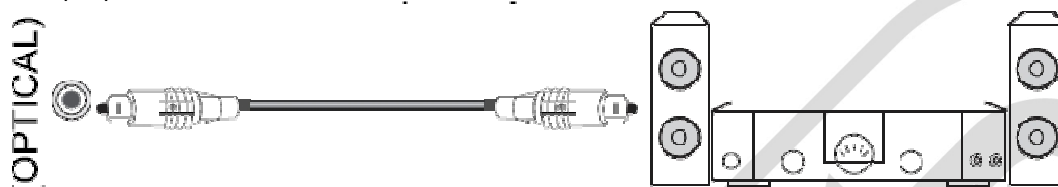

1. Raccordez une des extrémités du câble optique à la sortie audio numérique du téléviseur (Optical)
2. Raccordez l'autre extrémité du câble optique au port optique d'entrée audio numérique du système audio.

7. BRANCHEMENT D'UN PC

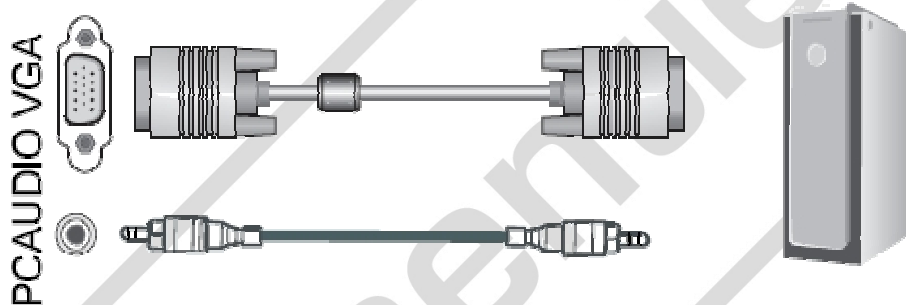

1. Raccordez une des extrémités d'un câble D-SUB à la prise VGA située sur le panneau arrière de votre téléviseur. Puis raccordez l'autre extrémité à la carte vidéo de votre ordinateur.
2. Raccordez une des extrémités d'un câble audio à la prise PC-AUDIO située sur le panneau arrière de votre téléviseur. Puis raccordez l'autre extrémité sur la sortie casque de votre ordinateur.

8. PRISE POUR CASQUE

Branchez la prise casque sur la prise **HEADPHONE** située sur le côté du téléviseur.



9. RACCORDEMENT AVEC UN CÂBLE PERITEL

Entrées ou sorties pour périphériques, tels que des magnétoscopes, des lecteurs DVD, des consoles de jeux vidéo.

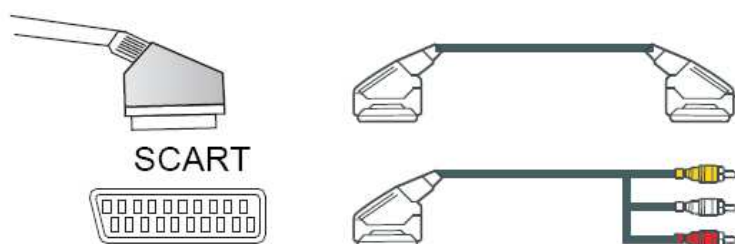

Raccordez une des extrémités d'un câble péritel à la prise péritel **SCART** située sur le panneau arrière de votre téléviseur. Puis raccordez l'autre extrémité à la prise péritel de votre appareil (Lecteur DVD, magnétophone,...).

Spécifications entrée/sortie

SCART 1 (Péritel 1) : Entrée et sortie vidéo composite (CVBS), Entrée RGB

SCART 2 (Péritel 2) : Entrée et sortie vidéo composite (CVBS), Entrée S-Vidéo (Y/C)

10. PORT CI

Certaines chaînes terrestres numériques fonctionnent à la carte. Ces chaînes requièrent un abonnement et un décodeur.

Pour utiliser le port CI, mettez votre téléviseur hors tension puis insérez votre module dans la fente. Insérez ensuite votre carte à puces dans le module.

Reportez-vous au mode d'emploi accompagnant votre module pour plus de détails.



Ne pas insérer directement la carte à puces directement dans le port CI du téléviseur !

APERÇU DE LA TELECOMMANDE

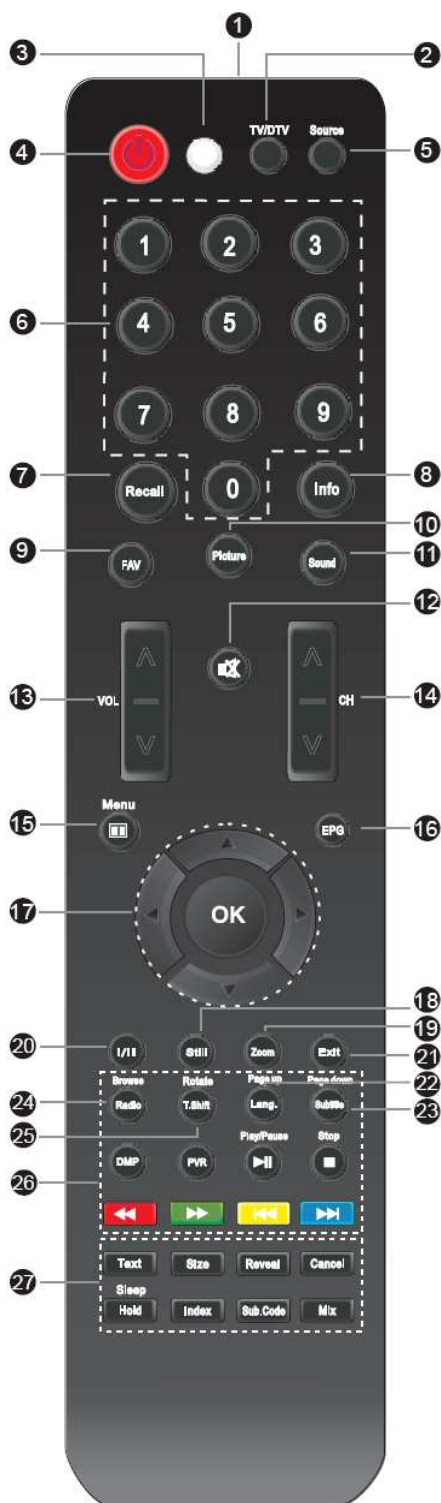

1. Emetteur infrarouge
 2. **TV/DTV** : Permet de sélectionner TV numérique / TV analogique.
 3. Témoin lumineux
 4. Mise sous/hors tension
 5. **SOURCE** : Permet de sélectionner les modes TV, AV, Composante, HDMI,....
 6. Pavé numérique 0 à 9
 7. **RECALL** : Permet de revenir au programme visionné précédemment.
 8. **INFO** : Permet de revenir au programme visionné précédemment.
 9. **FAV** : Permet d'afficher les programmes préférés sélectionnés.
 10. **PICTURE** : Permet de sélectionner un mode photo.
 11. **SOUND** : Permet de sélectionner un mode son.
 12. **MUTE** : Arrêt temporaire du son
 13. **VOL** / **V** : Réglage du volume.
 14. **CH** / **V** : Sélection des programmes
 15. **MENU** : Permet d'accéder au menu/revenir à une étape précédente dans le menu.
 16. **EPG** : Permet d'accéder au guide électronique des programmes.
 17. **OK** : Permet de valider votre sélection.
 18. : Permet de déplacer le curseur dans le menu.
 19. **STILL** : Permet de figer l'image
 20. **ZOOM** : Permet de faire un zoom sur image
 21. **I/II** : Permet de sélectionner la sortie du son (Mono ou stéréo)
 22. **EXIT** : Permet de quitter les menus
 23. **LANG** : Permet de sélectionner une langue
 24. **SUBTITLE** : Permet d'afficher les sous-titres
 25. **RADIO** : Permet d'écouter des programmes radio numérique
 26. **T.SHIFT** : Option non disponible
 27. **BROWSE, ROTATION, PAGE UP, PAGE DOWN, DMP, PVR, PLAY/PAUSE, STOP**. Les touches rouge, verte, jaune et bleue s'utilisent en mode USB.
 27. **SLEEP** : Arrêt automatique.
- TEXT, SIZE, REVEAL, CANCEL, HOLD, INDEX, SUB.CODE**, Mix s'utilisent dans la fonction télétexte.

INSERTION DES PILES ET PORTEE DE LA TELECOMMANDE

1. Retirez le capot du compartiment à piles situé à l'arrière de la télécommande.
2. Insérez deux piles de type **AAA** de 1,5V en respectant les polarités (+/-).
3. Refermez le capot.

La performance de la télécommande est optimale dans un rayon de 6 mètres et dans un angle de 30 degrés par rapport au capteur de la télécommande. Si la plage de fonctionnement se réduit, il est peut être nécessaire de remplacer les piles.



Si vous n'utilisez pas l'appareil pendant un certain temps, retirez les piles de la télécommande. N'utilisez pas des piles anciennes avec des piles neuves ou différents types de piles ensemble.

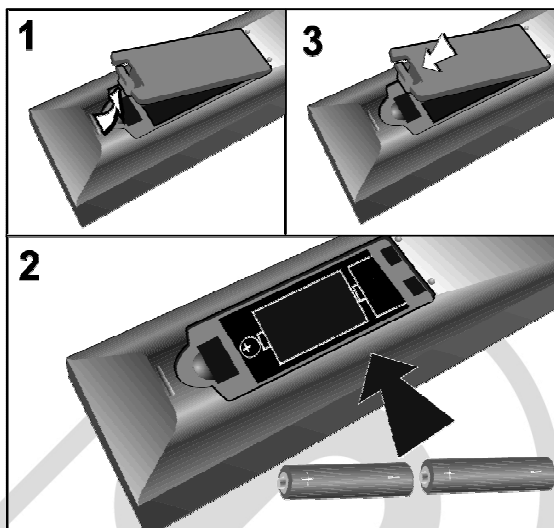

FONCTIONNEMENT DE BASE

1. MISE EN MARCHÉ ET ARRÊT DU TÉLÉVISEUR

Pour allumer le téléviseur :

- Branchez le cordon d'alimentation à une prise secteur.
- Appuyez sur la touche Marche/Arrêt ❶.

Pour mettre le téléviseur en veille :

- Appuyez sur la touche veille du téléviseur ❷ ou de la télécommande ❸.

Pour allumer le téléviseur à partir du mode de veille, appuyez de nouveau sur la touche veille du téléviseur ou de la télécommande.

Le voyant d'alimentation ❹ est rouge lorsque le téléviseur est en veille.

Pour éteindre le téléviseur:

- Appuyez sur la touche Marche/Arrêt ❶.

Si vous prévoyez de ne pas utiliser votre téléviseur pendant une longue période, débranchez le cordon d'alimentation de la prise secteur.

2. SELECTION DE LA SOURCE

Une fois les systèmes externes branchés à votre téléviseur, vous pouvez basculer entre vos différentes sources d'entrée : *DTV (TNT), TV, SCART 1, SCART 2, AV, S-VIDEO, COMPOSANTE, VGA, HDMI 1, HDMI 2, HDMI 3 et USB.*

- Appuyez sur la touche Source du téléviseur **9** ou de la télécommande **9**.
- Utilisez ensuite les touches **▲** ou **▼** du téléviseur ou de la télécommande pour mettre une entrée en surbrillance et appuyez sur la touche **OK** de la télécommande pour confirmer.

3. REGLAGE DU VOLUME

Appuyez sur les touches **VOL ▲** ou **▼** de votre télécommande ou du téléviseur pour régler le volume selon vos préférences.

Si vous souhaitez couper le son, appuyez sur la touche **MUTE** de votre télécommande. Appuyez de nouveau sur **MUTE** pour annuler cette fonction.

4. SELECTION DES PROGRAMMES

Appuyez sur les touches **CH ▲** ou **▼** de votre télécommande ou du téléviseur pour changer les chaînes TV.

Vous pouvez sélectionner directement la chaîne TV souhaitée en appuyant sur les touches 1, 2, 3 etc... sur la télécommande.

5. SELECTION DU MODE SON

Appuyez une ou plusieurs fois sur la touche **SOUND** de votre télécommande pour sélectionner le mode son : STANDARD, MUSIQUE, VOIX, UTILISATEUR.

6. SELECTION DU MODE PHOTO

Appuyez une ou plusieurs fois sur la touche **PICTURE** de votre télécommande pour sélectionner le mode photo : LUMINEUX, STANDARD, DOUX, PERSONNEL.

7. SELECTION DU FORMAT DE L'IMAGE

Appuyez une ou plusieurs fois sur la touche **ZOOM** de votre télécommande pour sélectionner le format d'image désiré : AUTO, NORMAL, 16 :9, ZOOM 1, ZOOM 2, ZOOM +

AUTO : Votre téléviseur diffuse les programmes directement au bon format (16 :9 ou 4 :3).

NORMAL : Ce réglage affiche l'image en mode normal, c'est-à-dire en 4 :3. L'image apparaît à l'écran avec des bandes noires à gauche et à droite.

16 :9 : Ce réglage affiche l'image en plein écran.

ZOOM 1 : Ce réglage permet d'afficher l'image en plein écran sans la déformer. Cependant, les parties inférieure et supérieure de l'image n'apparaîtront pas entièrement.

ZOOM 2 : Ce réglage permet d'afficher l'image en plein écran sans la déformer. Cependant, les parties inférieure et supérieure de l'image sont davantage rognées mais il n'y a pas de bandes noires.

ZOOM + : Identique au réglage 16/9. Cependant, les parties inférieure et supérieure de l'image sont légèrement rognées..

Note : Les options du mode Zoom sont différentes selon les sources d'entrée.

8. MISE EN VEILLE

Vous pouvez sélectionner une durée (entre 10 et 120 minutes) à l'issue de laquelle le téléviseur passe automatiquement en mode veille.

Appuyez sur la touche **SLEEP** de votre télécommande jusqu'à ce que le temps sélectionné apparaisse : Off, 10 minutes, 30 minutes, 40 minutes, 50 minutes, 60 minutes, 70 minutes, 80 minutes, 90 minutes, 100 minutes, 110 minutes, ou 120 minutes.

Note : Vous pouvez également paramétrer la mise en veille dans les sous-menus.

9. AFFICHAGE DES INFORMATIONS SUR L'EMISSION

Lorsque vous regardez une chaîne, des informations supplémentaires au sujet de l'émission en cours peuvent s'afficher. Appuyez sur **INFO** lorsque vous regardez un programme.

Lorsque vous regardez un programme de la TNT, appuyez sur **EPG**. Des informations telles que la liste des programmes, l'heure, et de début et heure de fin des programmes...

- Appuyez sur **INFO** pour accéder au menu Info.
- Appuyez sur la touche Verte pour accéder au menu Agenda qui affiche la liste des programmes
- Appuyez sur la touche Jaune pour accéder au menu Date.
- Appuyez sur la touche Bleue pour accéder au menu Rappel qui permet de programmer un programme. Quand le rappel est programmé, il apparaît dans la liste des programmes.

10. SELECTION DES PROGRAMMES PREFERES

Appuyez sur **FAV** pour afficher la liste de vos chaînes préférées.

Appuyez sur les touches ▲ ou ▼, puis sur Ok pour confirmer. Appuyez ensuite sur **EXIT** pour sortir.

11. PARAMETRER LE GUIDE D'INSTALLATION

Lorsque vous utilisez votre téléviseur pour la première fois, vous devez régler certains paramètres dans le menu Guide d'installation.

1. Appuyez sur les touches ▲ ou ▼ pour sélectionner l'option langue et/ou pays.
2. A l'aide des touches ◀ ou ▶, sélectionnez la langue et le pays souhaités en appuyant sur les touches.
3. Sélectionnez ensuite **RECH. AUTO**, puis appuyez sur OK pour lancer la recherche automatique.

Note : Le menu du guide d'installation s'affiche uniquement lors de la première utilisation. Si vous voulez afficher de nouveau ce menu, procédez comme suit :

2. Appuyez sur la touche **MENU** pour afficher le menu principal
3. Appuyez sur les touches ◀ ou ▶ pour sélectionner le menu **FONCTION** puis validez en appuyant sur la touche ▼ ou OK.
4. Appuyez sur les touches ▲ ou ▼ pour sélectionner **MENU DEMARR.** puis appuyez sur les touches ◀ ou ▶ pour sélectionner **ON.**
5. Appuyez sur la touche **MENU** pour revenir au menu précédent ou appuyez sur la touche **EXIT** pour sortir du menu.

MENU DU TELEVISEUR

Vous pouvez accéder au menu de votre téléviseur en appuyant sur la touche **MENU**.

1. Appuyez ensuite sur les touches ◀ ou ▶ pour sélectionner un menu (Menu chaîne, image, audio, écran ou fonction) puis validez en appuyant sur ▼/OK
2. A l'aide des touches ▲ ou ▼, sélectionnez l'option désirée.
3. Paramétrez les valeurs à l'aide des touches ◀ ou ▶ ou appuyez sur la touche ▼ ou OK pour accéder au sous-menu.
4. Dans le sous-menu, appuyez sur les touches ▲ ou ▼ pour sélectionner une option et appuyez sur les touches ◀ ou ▶ pour paramétrer les valeurs.
5. Appuyez sur la touche **MENU** pour revenir au menu précédent ou appuyez sur la touche **EXIT** pour sortir du menu.

1. UTILISATION DU MENU CHAINES

Menu Chaîne	Options
Rech. Auto	▶
DTV Rech. Manuelle	▶
ATV Rech. Manuelle	▶
Edit. Liste.	▶
Information CI	▶

Appuyez sur la touche **MENU** pour afficher le menu principal.

Appuyez sur les touches ◀ ou ▶ pour choisir Chaîne, puis appuyez sur la touche **OK** pour entrer dans le menu Chaîne.

Appuyez sur les touches ▲ ou ▼ pour choisir une option.

Appuyez sur **RECH. AUTO** pour entrer dans le sous-menu.

Appuyez sur la touche **MENU** pour retourner au menu précédent.

Appuyez sur la touche **EXIT** pour sortir.

RECH. AUTO (sources analogique et numérique)

C'est la manière la plus simple et la plus efficace d'installer toutes les chaînes analogiques et numériques disponibles automatiquement.

1. Appuyez sur les touches ▲ ou ▼ pour choisir *RECH. AUTO* puis appuyez sur la touche ▶ ou OK pour entrer dans le menu *RECH. AUTO*.
2. Appuyez sur les touches ◀ ou ▶ pour choisir le pays.
3. A l'aide des touches ▲ ou ▼, mettez en surbrillance **OK** puis validez en appuyant sur la touche **OK** pour lancer la recherche automatique. La recherche automatique des chaînes prend quelques minutes, attendez jusqu'à la fin.

DTV RECH. MANUELLE (source numérique)

1. Appuyez sur les touches ▲ ou ▼ pour choisir *DTV RECH. MANUELLE* puis appuyez sur la touche ▶ ou OK pour entrer dans le menu *DTV RECH. MANUELLE*.
2. Appuyez sur les touches ◀ ou ▶ pour choisir une chaîne.
3. Appuyez sur les touches ◀ ou ▶ pour lancer la recherche automatique.

ATV RECH. MANUELLE (source analogique)

La recherche manuelle des chaînes analogiques est nécessaire uniquement quand des chaînes analogiques ne sont pas trouvées sous la recherche automatique.

1. Appuyez sur les touches ▲ ou ▼ pour choisir *ATV RECH. MANUELLE* puis appuyez sur la touche ▶ ou OK pour entrer dans le menu *ATV RECH. MANUELLE*.
2. Appuyez sur les touches ▲ ou ▼ puis sur les touches ◀ ou ▶ pour choisir et ajuster les options.

3. Choisissez RECHERCHE/REGL.FIN et appuyez sur les touches ◀ ou ▶ pour rechercher des chaînes ou Regl.fin.

- Avant de lancer la recherche manuelle, appuyez sur les touches ◀ ou ▶ pour choisir le numéro de chaîne que vous voulez rechercher et pour installer le système de son correctement.
- La fréquence initiale de la recherche manuelle ne peut pas être ajustée, et ses changements de valeur avec la bande de fréquence ou le numéro de la chaîne changent automatiquement.
- Si le système audio de chaîne est L/L et l'option du système n'est pas L/L', ajustez le système sur L/L'.

EDITER LA LISTE DES CHAINES

Après avoir effectué une Recherche automatique des chaînes:

Appuyez sur les touches ▲ ou ▼ pour choisir EDIT. LIST., puis appuyez sur la touche ▶ ou OK pour entrer dans le menu EDIT. LIST.

- **Effacer les chaînes** : Appuyez sur la touche rouge pour effacer les chaînes que vous avez choisies. Une fois pour sélectionner la chaîne et deux fois pour l'effacer.
- **Déplacer les chaînes** : Appuyez la touche jaune. A l'aide des touches ▲ ou ▼ déplacer la chaîne choisie puis appuyez sur le bouton jaune pour confirmer.
- **Saut des chaînes** : Appuyez sur la touche bleue pour passer la/les chaînes sélectionnée(s) lorsque vous faites défiler les programmes à l'aide des touches CH ▲ et ▼.
- **Chaînes FAV** : A l'aide de la touche FAV de votre télécommande, sélectionnez vos chaînes préférées.

INFORMATION CI

Lorsque vous insérez une carte PCMCIA, cette option devient disponible. Vous devez insérer la carte PCMCIA et la carte de décryptage appropriée pour pouvoir visionner les programmes.

2. UTILISATION DU MENU IMAGE

Menu Image	Options
Mode photo	Standard,...
Luminosité	0~100
Contraste	0~100
Couleur	0~100
Netteté	0~100
Teinte	R50 - 0 G50
Temp. Couleur	Standard,...
Rétro écl.	0~100
Format	16:09
Réduction de bruit	Auto, ...

Appuyez sur la touche **MENU** pour afficher le menu principal.

Appuyez sur les touches ◀ ou ▶ pour choisir Image, puis appuyez sur la touche **OK** pour entrer dans le menu Image.

Appuyez sur les touches ▲ ou ▼ pour choisir une option.

Appuyez sur les touches ◀ ou ▶ pour ajuster l'option puis appuyez sur la touche ▶ ou **OK** pour entrer dans le sous-menu.

Appuyez sur la touche **MENU** pour retourner au menu précédent.

Appuyez sur la touche **EXIT** pour sortir.

MODE PHOTO

Vous pouvez choisir entre Lumineux, Standard, Doux et Personnel (Réglages définis par l'utilisateur).

LUMINOSITE

Vous pouvez augmenter ou diminuer la luminosité de l'image. Si vous augmentez la luminosité, les parties foncées de l'image sont éclaircies. Si vous diminuez la luminosité, vous ajoutez plus d'obscurité aux zones pâles de l'image.

CONTRASTE

Vous pouvez augmenter ou diminuer le contraste de l'image. Augmentez le contraste pour ajuster les secteurs blancs de l'image ou pour diminuer le contraste pour ajuster les secteurs noirs de l'image.

COULEUR

Ajuste l'intensité des couleurs.

NETTETE

Vous pouvez augmenter le niveau de netteté pour des images plus claires ou diminuer le niveau de netteté pour des images plus douces.

TEINTE

Règle l'équilibre entre les niveaux de rouge et de vert.

TEMP. COULEUR

Change la température de couleur. Vous pouvez choisir entre : Froid, standard ou chaud.

RETRO ECL.

Permet d'ajuster la puissance de l'éclairage du téléviseur.

FORMAT

Vous pouvez choisir entre le format, Auto, Normal, 16:9, Zoom 1, Zoom 2 et Zoom+

REDUCTION DE BRUIT

Cette option vous permet de réduire les interférences lorsque vous regardez un programme. Vous pouvez choisir entre : Auto, Désactivé, Bas, Standard et Elevé.

3. UTILISATION DU MENU AUDIO

Menu Audio	Options
Mode audio	Personnel
Egaliseur	▶
Balance	- 50 - 50
Volume Auto	Activé/Désactivé
Sortie SPDIF	PCM / Désactivé / AC3

Appuyez sur la touche **MENU** pour afficher le menu principal.

Appuyez sur les touches ◀ ou ▶ pour choisir Audio, puis appuyez sur la touche ▼ ou **OK** pour entrer dans le menu audio.

Appuyez sur les touches ▲ ou ▼ pour choisir une option.

Appuyez sur les touches ◀ ou ▶ pour ajuster l'option puis appuyez sur la touche ▶ ou **OK** pour entrer dans le sous-menu.

Appuyez sur la touche **MENU** pour retourner au menu précédent.

Appuyez sur la touche **EXIT** pour sortir.

MODE AUDIO

Vous pouvez choisir entre le mode musique, standard, voix et personnel (Réglages définis par l'utilisateur).

EGALISEUR

Pour paramétrer le mode personnel, appuyez sur les touches ◀ ou ▶ pour régler les différentes fréquences de son : 120HZ, 500HZ, 1.5KHZ, 5KHZ, et 10KHZ. Appuyez sur les touches ▲ ou ▼ pour diminuer ou augmenter les fréquences.

BALANCE

Cette option vous permet d'ajuster le volume des haut-parleurs gauches et droits.

VOLUME AUTO

Cette fonction vous permet de maintenir un niveau de volume égal lorsque vous changez de chaîne, ceci afin d'éviter les grandes variations.

SORTIE SPDIF

Si vous avez connecté un système audio externe via le port optique de sortie audio, cette fonction vous permet de sélectionner la sortie audio de votre choix : PCM ou AC3.

Vous pouvez également désactiver cette fonction.

4. UTILISATION DU MENU ECRAN

Menu Ecran	Options
Position	▶
Taille H.	0~100
Taille V.	0~100

Appuyez sur la touche **MENU** pour afficher le menu principal.

Appuyez sur les touches ◀ ou ▶ pour choisir Ecran, puis appuyez sur la touche ▼ ou **OK** pour entrer dans le menu écran.

Appuyez sur les touches ▲ ou ▼ pour choisir une option.

Appuyez sur les touches ◀ ou ▶ pour ajuster l'option puis appuyez sur la touche ▶ ou **OK** pour entrer dans le sous-menu.

Appuyez sur la touche **MENU** pour retourner au menu précédent.

Appuyez sur la touche **EXIT** pour sortir.

POSITION

Cette fonction permet de régler la position horizontale et verticale de l'image.

TAILLE H./TAILLE V.

Cette fonction permet d'ajuster la taille horizontale/verticale de l'image (Non disponible en mode VGA).

5. UTILISATION DU MENU FONCTION

Menu Fonction	Options
Langue	Français
Langue audio	Français
Langue sous-titres	Français
Mal-entendants	Désactivé
Temps arrêt OSD	60 sec
Transparence OSD	Désactivé
Entrée péritel 2	CVBS
Menu démarr.	Activé/Désactivé
Ecran bleu	Activé/Désactivé
Alimentation antenne	Activé/Désactivé
Heure	▶
Contr.parent.	▶
Régl.usine	▶
Zone d'affichage	Complet/Zoom
Version	▶

Appuyez sur la touche **MENU** pour afficher le menu principal.

Appuyez sur les touches ◀ ou ▶ pour choisir Fonction, puis appuyez sur la touche ▼ ou **OK** pour entrer dans le menu Fonction.

Appuyez sur les touches ▲ ou ▼ pour choisir une option.

Appuyez sur les touches ◀ ou ▶ pour ajuster l'option puis appuyez sur la touche ▶ ou **OK** pour entrer dans le sous-menu.

Appuyez sur la touche **MENU** pour retourner au menu précédent.

Appuyez sur la touche **EXIT** pour sortir.

LANGUE

Réglage de la langue du menu.

LANGUE AUDIO

Réglage de la langue audio (disponible uniquement pour la source DTV si plusieurs langues sont transmises)

LANGUE SOUS-TITRES

Installez la langue de sous-titre. (seulement disponible pour la source de DTV)

MAL ENTENDANTS

Affichez les informations pour malentendants dans certains programmes (disponible uniquement pour la source de DTV)

TEMPS ARRET OSD

Cette fonction vous permet de paramétrer le temps d'affichage du menu quand aucune opération n'est effectuée. Vous pouvez choisir entre Désactivé, 10 secondes, 15 secondes, 30 secondes, 45 secondes et 60 secondes.

TRANSPARENCE OSD

Vous pouvez rendre le menu plus ou moins transparent. Vous pouvez choisir entre les options : Désactivé, 25%, 50%, 75% ou 100%.

ENTREE PERITEL 2

Cette fonction vous permet de paramétrer le type de signal entrant sur la péritel 2 : composite (CVBS) ou S-vidéo (Y/C).

MENU DEMARR.

Cette fonction vous permet d'activer ou de désactiver l'affichage du menu démarrer lorsque vous allumez votre téléviseur.

ECRAN BLEU

Vous pouvez activer ou désactiver la fonction fond bleu quand il n'y a aucun signal.

PUISSANCE D'ANTENNE

Cette fonction peut vous permettre d'alimenter votre antenne si celle-ci en a besoin.

TEMPS

Cette fonction vous permet de régler l'horloge, l'heure d'extinction, l'heure d'allumage, la mise en veille, la zone horaire et la synchronisation automatique de votre téléviseur.

- **Horloge**
Réglage de la date et de l'heure.
- **Heure d'extinction**
Cette fonction vous permet de programmer une heure d'extinction de votre téléviseur : une fois, chaque jour, du lundi au vendredi, du lundi au samedi, le samedi et le dimanche, ou uniquement le dimanche.
- **Heure d'allumage**
Cette fonction vous permet de programmer une heure d'allumage de votre téléviseur : une fois, chaque jour, du lundi au vendredi, du lundi au samedi, le samedi et le dimanche, ou uniquement le dimanche.
Vous pouvez également paramétrer le volume sonore du téléviseur ainsi que le mode (DTV, TV ou radio)
- **Mise en veille**
Cette fonction vous permet de sélectionner une durée (entre 10 et 120 minutes) à l'issue de laquelle le téléviseur passe automatiquement en mode veille.
- **Zone horaire**
Réglage de votre fuseau horaire
- **Synchronisation automatique**
Cette fonction vous permet de régler l'heure de manière automatique ou manuelle. Si vous sélectionner auto, l'heure est automatiquement réglée lors de la réception du signal numérique. Le réglage de l'heure est nécessaire pour les fonctions de mise en marche et arrêt automatique.

CONTROLE PARENTAL

Appuyez sur *la touche* ► ou **OK** pour entrer le sous-menu du contrôle parental. (Le code secret initial est [0000].)

Appuyez sur les touches ▲ ou ▼ pour sélectionner chaque option.

- **Verrouillage**
Cette fonction permet d'activer ou désactiver le verrouillage du téléviseur
- **Chgt mot de passe**
Le code secret initial est 0000, vous pouvez cependant le modifier dans cette rubrique.
- **Blocage chaine**
Vous pouvez bloquer certains programmes en appuyant sur le bouton vert. Si vous voulez annuler le blocage de la chaine, sélectionnez cette chaîne puis appuyez de nouveau sur le bouton vert.
- **Contrôle parental**
Vous pouvez régler le niveau de contrôle parental. Cette fonction vous permet d'éviter toute utilisation non autorisée par des enfants et de visionner ainsi des programmes ne leur étant pas destinés. Il vous suffit de choisir un âge ou de désactiver la fonction.

REGL. USINE

Cette fonction vous permet de réinitialiser les paramètres d'usine de votre téléviseur.

Remarque : Le code secret et les options parentales ne sont pas remis à zéro.

ZONE D'AFFICHAGE

Cette fonction est uniquement opérationnelle en mode HDMI. Le mode COMPLET affiche l'image dans son format d'origine tandis que le mode ZOOM applique un léger zoom.

VERSION

Permet d'afficher la version du logiciel de votre téléviseur.

REGLAGE ECRAN PC

Veillez paramétrer votre ordinateur en utilisant une de résolutions suivantes :

VGA_____	(640 x 480	60Hz)
SVGA_____	(800x600	60Hz)
XGA_____	(1024x768	60Hz)
SXGA_____	(1280x1024	60Hz)

Remarque: Votre ordinateur peut ne pas afficher certaines de ces résolutions

Si vous possédez un ordinateur équipé du système d'exploitation Windows® XP, la fenêtre des paramètres d'affichage apparaît comme ci-contre :

1. A l'aide du bouton droit de la souris, cliquez sur le bureau Windows, puis sur *Propriétés*. La fenêtre *Propriétés d'affichage* apparaît.
2. Cliquez sur l'onglet *Paramètres*, puis réglez le *Mode d'affichage* en vous reportant au tableau des modes d'affichage.
3. Cliquez sur *Avancé*. Une nouvelle fenêtre s'affiche. Cliquez sur l'onglet *Ecran*, puis réglez la *Fréquence d'actualisation du moniteur* en vous reportant au tableau des modes d'affichage.
4. Cliquez sur **OK** pour fermer cette fenêtre, puis sur **OK** pour fermer à la fenêtre *Propriétés d'affichage*.

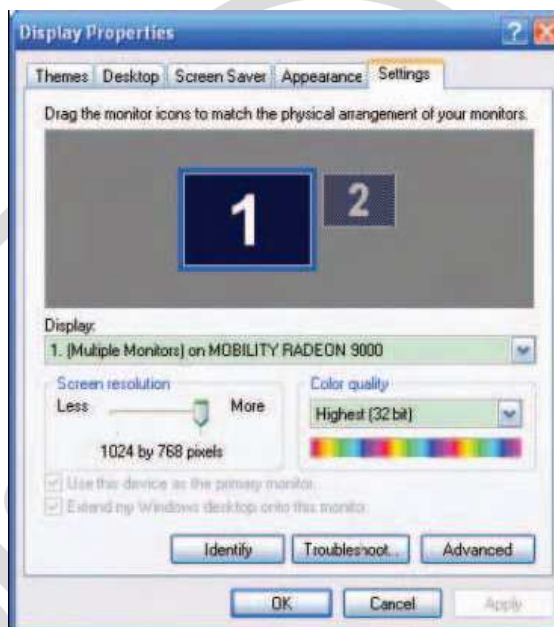

MENU USB

Le menu USB intègre un navigateur pour accéder à vos dossiers PHOTO, MUSIQUE, FILM ET TEXTE. Insérez d'abord votre dispositif USB contenant les dossiers à lire dans le port USB du téléviseur.

Appuyez sur la touche **SOURCE** pour afficher le menu source.

Appuyez sur les touches ▲ ou ▼ pour choisir USB, puis appuyez sur la touche ► ou **OK** pour entrer dans le menu USB.

Appuyez sur les touches ◀ ou ▶ pour sélectionner une option PHOTO, MUSIQUE, FILM ou TEXTE puis appuyez sur la touche ► ou **OK** pour accéder à l'option choisie.

Sélectionnez un fichier à l'aide des touches ▲ ou ▼, appuyez ensuite sur **OK** pour confirmer.

Appuyez sur **PLAY** pour lire le fichier.

Appuyez sur la touche **EXIT** pour revenir au menu précédent.

DIAPORAMA DE PHOTOS

1. Appuyez sur la touche **BROWSE** pour afficher toutes les photos à l'écran

2. Appuyez sur les touches ◀ ou ▶ pour sélectionner une photo puis appuyez sur la touche **PLAY** pour lancer le diaporama.

Vous pouvez également sélectionner une ou plusieurs photos à l'aide des touches ▲ ou ▼, puis appuyez sur **OK** pour confirmer. Appuyez sur la touche **PLAY** pour lancer la lecture des photos choisies.

La touche **ROTATE** vous permet de faire pivoter une photo dans le sens des aiguilles d'une montre.

Vous pouvez également réaliser un zoom avant (touche **PAGE UP**) ou un zoom arrière (touche **PAGE DOWN**) dans une photo.

ÉCOUTER DE LA MUSIQUE

1. Sélectionner un ou plusieurs morceaux de musique à l'aide des touches ▲ ou ▼, puis appuyez sur **OK** pour confirmer.
2. Appuyez sur la touche **PLAY** pour lancer la lecture.

Appuyez sur la touche rouge ◀◀ ou la touche verte ▶▶ pour revenir en arrière ou avancer à l'intérieur d'une plage.

Appuyez sur la touche jaune ◀◀ ou la touche bleue ▶▶ pour sélectionner une plage précédente ou suivante.

REGARDER UN FILM

1. Sélectionner un film à l'aide des touches ▲ ou ▼, puis appuyez sur **OK** pour confirmer.
2. Appuyez sur la touche **PLAY** pour lancer la lecture.

Note : Vous pouvez également sélectionner plusieurs films qui seront lus les uns après les autres.

Appuyez sur la touche rouge ◀◀ ou la touche verte ▶▶ pour revenir en arrière ou avancer à l'intérieur d'une plage.

Appuyez sur la touche jaune ◀◀ ou la touche bleue ▶▶ pour sélectionner une plage précédente ou suivante.

LIRE UN FICHER TEXTE

1. Sélectionner un fichier texte à l'aide des touches ▲ ou ▼, puis appuyez sur **OK** pour confirmer.
2. Appuyez sur la touche **PLAY** pour lancer la lecture.
3. A l'aide des touches **PAGE UP** et **PAGE DOWN**, vous pouvez accéder à la page suivante ou précédente.

Les formats de dossier supportés :

Photo : *.jpg

Musique : *.mp3

Film : *.AVI (encodage : H.264, Mpeg, Xvid)

Texte : *.txt

REMARQUE : Les fichiers images, vidéos et musicaux sauvegardés après modification, endommagés par un virus ou corrompus peuvent ne pas être lus correctement.

TELETEXTE

ACTIVER LE TELETEXTE

Appuyez sur la touche **TEXT** de la télécommande pour accéder au menu télétexte de la chaîne correspondante. Appuyez de nouveau sur cette touche pour faire disparaître le menu télétexte.

Remarque: Toutes les opérations mentionnées ci-dessous s'exécutent dans le mode Télétexte.

CHOIX DE LA PAGE

Vous pouvez entrer directement le numéro de page en appuyant sur les touches de [0]~[9] de votre télécommande. Vous pouvez faire défiler les pages du télétexte en appuyant sur les touches ▲ ou ▼.

HOLD

Certaines informations du système télétexte sont contenues dans plusieurs pages. Celles-ci changent automatiquement après un temps de lecture donné. Appuyez sur la touche **HOLD** pour arrêter le changement automatique des pages.

Appuyez de nouveau sur **HOLD** pour permettre à la page de changer.

REVEAL

Certaines pages du système télétexte contiennent des jeux ou des questions avec des réponses cachées. Appuyez sur la touche **REVEAL** pour faire apparaître les réponses. Appuyez de nouveau sur la touche **REVEAL** pour cacher les réponses.

CANCEL

Une page télétexte peut prendre un certain temps avant de devenir disponible. Appuyez sur la touche **CANCEL** pour revenir au mode TV. Quand la page demandée est trouvée, le numéro de page apparaît au dessus de l'image TV. Appuyez sur la touche **CANCEL** pour retourner à la page télétexte demandée.

SUB.CODE

Certaines pages du système télétexte contiennent une page secondaire qui exige un code pour pouvoir y accéder. Appuyez sur la touche **SUB.CODE** pour afficher la page secondaire. Appuyez sur les touches de [0]~[9] pour entrer le chiffre de la page, ou appuyez sur les touches ▲ ou ▼ pour la page Haut/bas. Si vous voulez sortir du mode **SUB.CODE**, appuyez sur la touche **SUB.CODE** jusqu'à ce que les pages secondaires aient disparu.

INDEX

La page index du système télétexte vous guide rapidement à la page désirée. Appuyez sur la touche **INDEX** pour accéder à cette page.

FAST TEXT

Les touches rouge, verte, jaune et bleue sont utilisées pour l'accès rapide à une page télétexte codée. Pour sélectionner une page, il suffit d'appuyer sur la touche de couleur correspondante.

INSTALLATION D'UN SUPPORT MURAL

⚠ Faites appel à un technicien pour installer la fixation murale. Le fabricant ne saurait être tenu responsable des dommages matériels ou corporels qui pourraient être causés en cas d'installation par le client.

⚠ Veillez à utiliser des moyens de fixation adaptés à votre mur.

⚠ Installez votre téléviseur uniquement sur un mur en brique ou en ciment.

⚠ Veillez à ce que les enfants ne se suspendent pas au téléviseur et ne tentent pas de monter dessus.

La fixation murale de type VESA est vendue séparément. Lors de l'installation, veuillez-vous référer à la notice fournie de votre fixation murale.

L = 200 mm
H = 200 mm

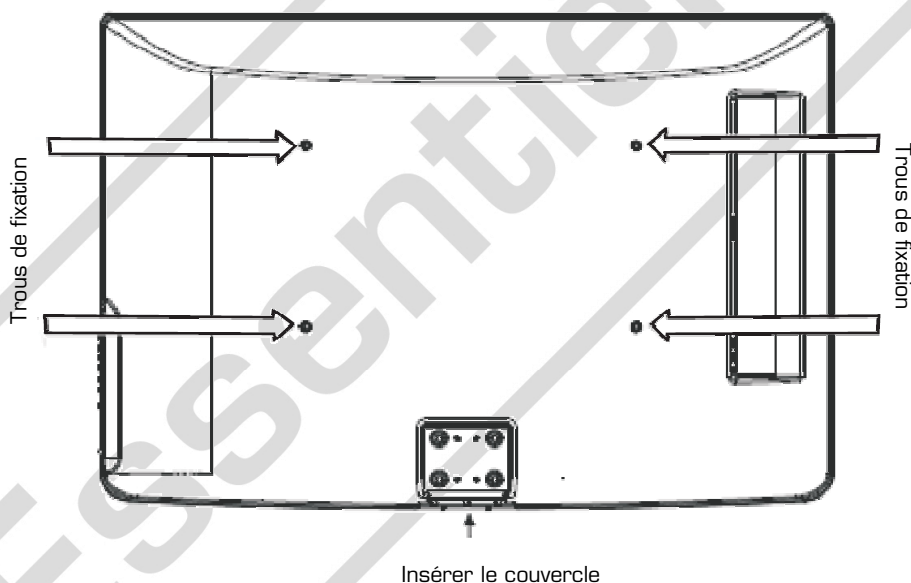
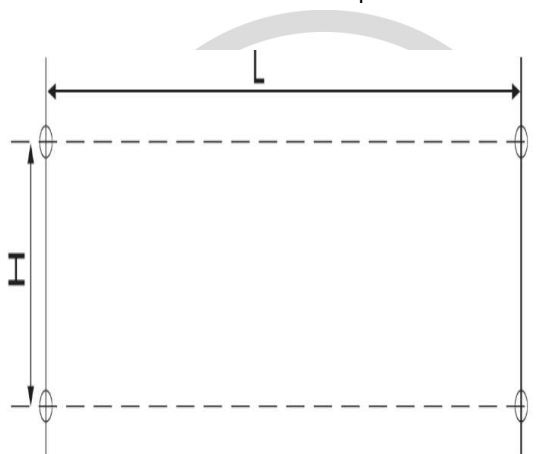

DEPANNAGE

Avant de contacter votre service après-vente, effectuez les vérifications élémentaires suivantes. Si vous ne pouvez pas résoudre le problème en suivant les instructions ci-dessous, contactez votre revendeur local ou un technicien agréé.

Absence de son et d'image	<ol style="list-style-type: none">1. Vérifiez que le téléviseur est bien branché dans une prise secteur et que celle-ci est bien alimentée en électricité.2. Avez-vous bien appuyé sur le bouton marche/arrêt3. Vérifiez les réglages de luminosité et de contraste de l'image.4. Vérifiez le volume.
Pas de son	<ol style="list-style-type: none">1. Vérifiez le volume2. Vérifiez le mode Muet n'est pas activé
Aucune image ou image en noir et blanc	<ol style="list-style-type: none">1. Vérifiez les réglages de l'image2. Vérifiez le réglage des couleurs
Interférences dans le son et l'image	<ol style="list-style-type: none">1. Essayez de trouver la source d'interférence et éloignez-la du téléviseur2. Branchez la prise secteur du téléviseur dans une autre prise
Image peu claire ou avec de la neige	<ol style="list-style-type: none">1. Vérifiez la direction, le positionnement et le raccordement de votre antenne,2. Ajustez la direction de votre antenne
La télécommande ne fonctionne pas	<ol style="list-style-type: none">1. Changez les piles de la télécommande2. Vérifiez que les piles sont bien installées3. Vérifiez les points entrant en contact avec les piles4. Vérifiez qu'aucun obstacle n'empêche la transmission du signal de la télécommande vers le téléviseur.5. Nettoyez l'émetteur infrarouge de la télécommande
Barres verticales/horizontales ou tremblement de l'image	Décelez une possible interférence avec un appareil ou un outil électrique.
Bruit provenant de l'appareil	Ce bruit est dû au changement de température ou du taux d'humidité et n'est en aucun cas le signe d'un dysfonctionnement de l'appareil.

SPECIFICATIONS

Modèle	Sélénio 32"
Taille de diagonale d'écran	32"
Résolution d'écran	1920x1080 pixels
Puissance	110 W
Tension d'alimentation	220-240 V~ 50/60 Hz
Système de couleur	Pal/secam
Système de son	B/G, D/K, I, L/L'
Sortie de son (RMS)	6 W + 6 W
Type stéréo	Nicam A2 Stéréo
Entrée RF	1
Entrée vidéo	1
Entrée de S-VIDEO	1
Entrée Composante (Y/Pb/Pr)	1
Mode composant	(480I/60HZ, 480p/60Hz, 576I/50Hz, 576p/50Hz, 720p/50Hz, 720p/60Hz, 1080I/50HZ, 1080I/60HZ, 1080p/50Hz, 1080p/60Hz)
VGA Entré (Ordinateur)	1
Mode VGA	(640X480, 800X600, 1024X768, 1280X1024 60Hz)
Entrée de HDMI	1 coté, 2 arrière (480I, 480p, 720p, 1080I, 1080p 60Hz) (576I, 576p, 720p, 1080I, 1080p 50Hz)
Mode HDMI	(640X480, 800X600, 1024X768, 1280X1024 60Hz)
Sortie audio optique	1
Port USB	1
SCART	2
Rendement vidéo	1
Écouteur	1
PCMCIA	1
Dimensions sans la base (en mm)	800 x 106,5, 599
Dimensions avec la base (en mm)	800 x 242 x 599
Poids avec la base (en kg)	18,6
Poids sans base (en kg)	14