

Essentiel **b**

Notice d'utilisation

Pour vous aider à bien vivre votre achat

Aspirateur sans sac **CycloDust** *Nero*



Vous venez d'acquérir un produit de la marque **Essentiel b** et nous vous en remercions. Nous apportons un soin tout particulier à nos produits au niveau de leur design, de leur ergonomie et de leur simplicité d'usage. Nous espérons que ce produit vous donnera entière satisfaction.



CONSIGNES DE SECURITE

Avertissement : afin d'éviter tout risque d'incendie, d'électrocution ou de blessure, veillez à toujours suivre les principales consignes de sécurité suivantes.

1. Cet appareil est exclusivement destiné à un **usage domestique**. Tout autre usage (professionnel) est exclu.
 2. Ne pas utiliser à l'extérieur ou sur une surface mouillée.
 3. Gardez cet appareil à l'intérieur et dans un endroit sec.
 4. **Avant de brancher votre appareil, assurez-vous que la tension électrique de votre domicile correspond à celle indiquée sur la plaque signalétique de l'appareil.**
 5. Branchez toujours votre appareil sur une prise reliée à la terre.
 6. **Cet appareil n'est pas prévu pour être utilisé par des personnes (y compris les enfants) dont les capacités physiques, sensorielles ou mentales sont réduites, ou des personnes dénuées d'expérience ou de connaissance, sauf si elles ont pu bénéficier, par l'intermédiaire d'une personne responsable de leur sécurité, d'une surveillance ou d'instructions préalables concernant l'utilisation de l'appareil.**
 7. **Il convient de surveiller les enfants pour s'assurer qu'ils ne jouent pas avec l'appareil.**
 8. Débranchez l'appareil de la prise secteur lorsque vous n'utilisez pas l'appareil ou quand vous le nettoyez.
 9. *Ne tirez pas le cordon d'alimentation, ne soulevez pas l'appareil par le cordon, ne coincez pas le cordon dans une porte et ne le frottez pas sur un angle.*
 10. N'utilisez pas l'appareil :
 - si la prise ou le câble d'alimentation est endommagé(e),
 - en cas de mauvais fonctionnement,
 - si l'appareil a été endommagé de quelque façon que ce soit,
 - s'il est tombé dans l'eau,
 - si vous l'avez laissé tomber.
- Si le cordon d'alimentation est endommagé, il doit être remplacé par votre revendeur, son service après-vente ou des personnes de qualification similaire, afin d'éviter tout danger.**
11. N'immergez pas l'appareil, le câble d'alimentation ou la fiche dans l'eau ou tout autre liquide.
 12. Ne manipulez pas l'appareil ni la prise avec les mains mouillées.
 13. Ne posez pas l'appareil sur le cordon d'alimentation. Ne laissez pas le cordon s'enrouler ou s'emmêler.
 14. Lorsque vous débranchez le câble, tirez-le toujours au niveau de la fiche, ne tirez pas sur le câble lui-même.
 15. Si une rallonge électrique est utilisée, elle doit être avec prise de terre incorporée et doit supporter la puissance de l'appareil. Prendre toutes les dispositions afin que personne ne s'entrave dedans.
 16. *N'utilisez pas l'appareil pour aspirer de produits inflammables ou combustibles, comme de l'essence,*

des cigarettes ou des cendres.

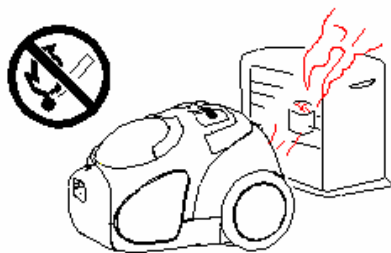

17. Tenez les cheveux longs, les vêtements amples, les doigts ou toute partie du corps à l'écart des ouvertures et des pièces mobiles.

18. N'insérez aucun objet dans les ouvertures. Ne pas utiliser si une ouverture est obstruée. Enlevez les poussières, peluches, cheveux ou tout élément pouvant réduire le débit d'air.

19. Gardez l'appareil à l'écart des sources de chaleur comme les radiateurs, afin d'éviter la déformation des parties en plastique.

20. N'utilisez que les accessoires fournis et recommandés par votre revendeur.

W	V
mA	°C
L	cm
ms	Hz
	min

CARACTERISTIQUES TECHNIQUES

Tension d'alimentation : 220-240 V~ 50 Hz

Puissance nominale : 1800 W

Puissance maximum : 2000 W

- Puissance d'aspiration 360W.
- Dépression : 25 kPa.
- Débit d'air 40 dm³/s.
- Niveau sonore 80,5 dB.
- 3 niveaux de filtration :
 - Filtre pré-moteur lavable.
 - Filtration HEPA 12 antiallergique lavable
 - Filtre sortie moteur.
- Capacité du bac à poussière : 2,5 l.
- Suceur long, suceur plat, brosse pour tissus d'ameublement, brosse combinée.
- Brosse parquet.
- Tube métal télescopique à crémaillère 77cm.
- Tuyau flexible environ 1,9m.
- Rayon d'action large : 9.10m (cordon 6 m).

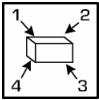

DESCRIPTION DE L'APPAREIL

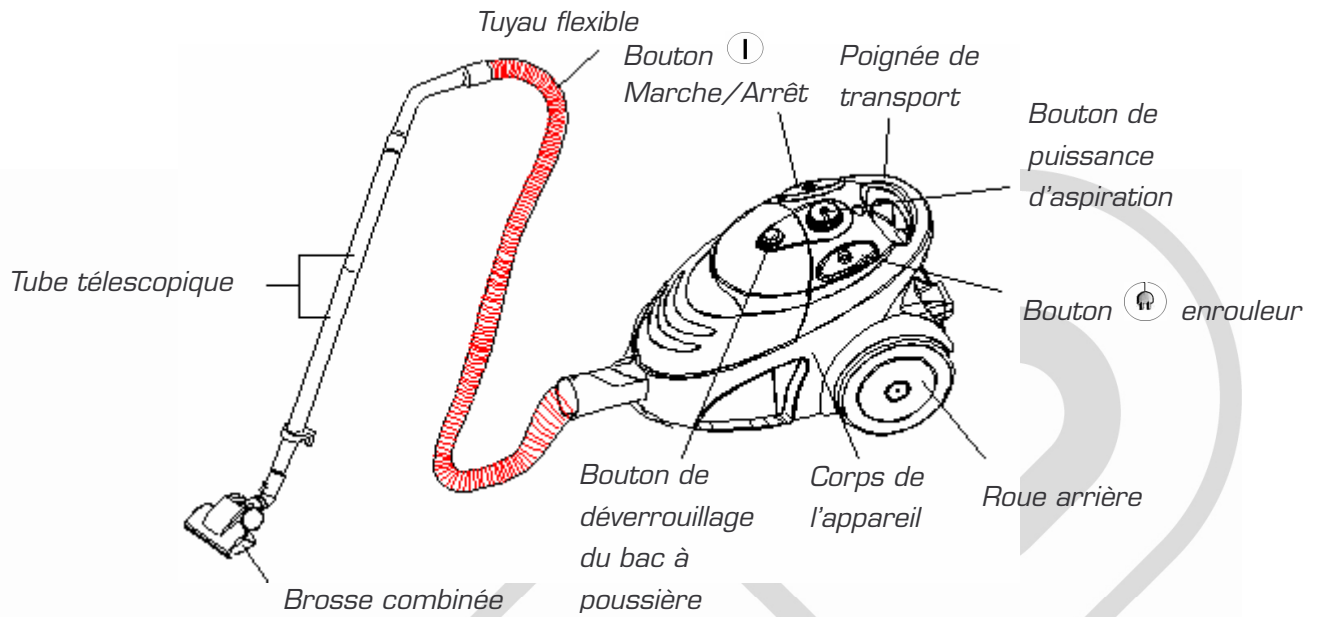

BAC A POUSSIERE :

Bouton de déverrouillage du bac à poussière

Visière transparente

Filtre HEPA

Compartiment à poussière

ACCESSOIRES :



Brosse combinée



Suceur long



Suceur plat



Brosse pour tissus d'ameublement



Brosse parquet

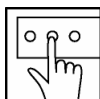

ASSEMBLAGE DE L'ASPIRATEUR

⚠ Débranchez toujours l'aspirateur de l'alimentation avant de mettre ou d'enlever des accessoires.

RELIER LE TUYAU FLEXIBLE A L'ASPIRATEUR

Insérez l'embout du tuyau flexible dans l'orifice de raccordement sur le devant de l'aspirateur. Enfoncez jusqu'à ce que vous entendiez un « clic » et qu'il soit bien verrouillé.

Pour retirer le tuyau flexible, appuyez sur le bouton situé sur l'embout du tuyau flexible puis retirez-le de l'aspirateur.



MONTAGE DES ACCESSOIRES

Insertion du tube télescopique dans la poignée.

Insérez fermement le tube télescopique dans la poignée comme indiqué dans le schéma ci-contre.



Poussez le bouton situé sur le tube télescopique de plus grande section et faites coulisser le tube de plus petite section jusqu'à ce que vous obteniez la longueur qui vous convient.

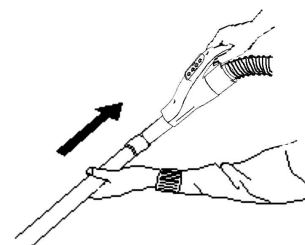

Insertion de la brosse combinée dans le tube télescopique.

La brosse combinée est aussi efficace sur les tapis et moquettes que sur les sols durs. Elle est équipée d'une pédale qui vous permet d'adapter la brosse en fonction du type de sol.

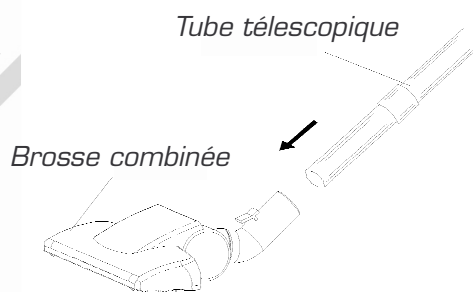

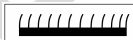
Pour l'entretien des sols durs, appuyez sur la pédale  pour abaisser la brosse et protéger ainsi vos sols.

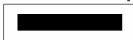
Pour l'entretien des tapis et moquettes, appuyez sur la pédale  pour relever la brosse et permettre un nettoyage en profondeur.

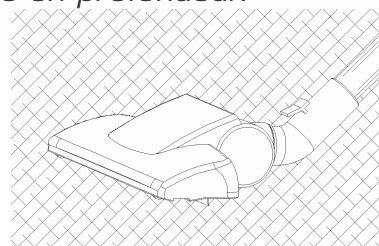
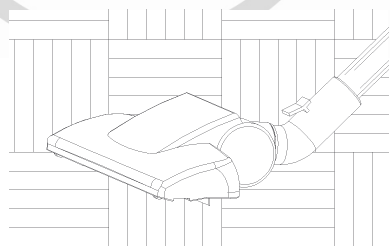

Utilisation des accessoires

Vous pouvez fixer les accessoires suivants sur le tube ou directement sur la poignée.

- Brosse pour tissus d'ameublement : Cette brosse s'utilise sur les meubles, cadres, étagères, etc.
- Suceur plat : Le suceur plat sert à aspirer des tissus, meubles recouverts de tissus, ou encore un matelas par exemple.
- Suceur long : Le suceur long vous permet d'atteindre des zones difficiles d'accès comme des fentes ou des recoins étroits.
- Brosse parquet : Utilisez la brosse parquet pour aspirer vos sols durs et parquets.

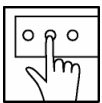

UTILISATION

MISE EN ROUTE

Avant d'utiliser l'appareil, déroulez une longueur de câble suffisante et insérez la fiche dans une prise d'alimentation. Une marque jaune sur le cordon d'alimentation indique la longueur idéale.

⚠ Ne déroulez pas le cordon au delà de la marque rouge.

⚠ Avant de commencer à utiliser l'aspirateur, enlevez les gros objets et les objets tranchants ou pointus afin d'éviter d'endommager la cuve à poussière.

1. Déroulez le câble d'alimentation et branchez-le à une prise secteur.

Bouton 
Marche/Arrêt

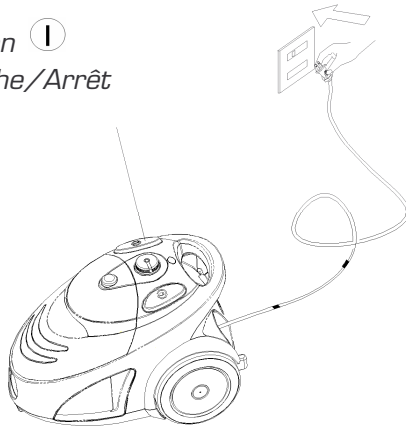

2. Appuyez sur le bouton Marche/Arrêt  pour mettre l'appareil en marche.
3. Vous pouvez régler la puissance d'aspiration à l'aide de la molette située sur le dessus de l'appareil.

Pour une aspiration maximale, tournez la molette dans le sens des aiguilles d'une montre. Pour une aspiration minimale, tournez la molette dans le sens inverse des aiguilles d'une montre.

Après utilisation, débranchez le câble d'alimentation de la prise secteur puis enroulez le cordon d'alimentation. Pour cela, appuyez sur le bouton enrouleur  d'une main et de l'autre, guidez le cordon pour éviter d'éventuels dommages.

Bouton  enrouleur

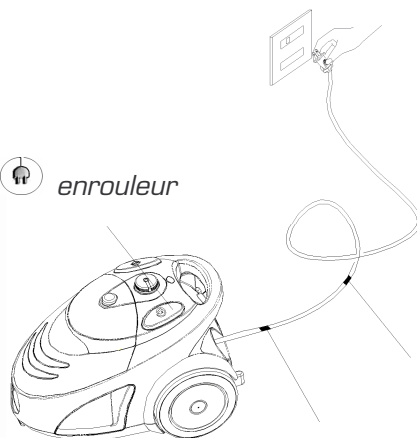

Marque jaune

Marque rouge

VIDER LE BAC A POUSSIERE

1. Après avoir retiré le tuyau flexible de l'orifice de raccordement, tenez la poignée d'une main ① et de l'autre, appuyez sur le bouton de verrouillage ②.
2. Retirez le bac à poussière de son logement.
3. Videz le contenu du bac à poussière au dessus d'une poubelle en appuyant sur le

bouton  ③.

4. Refermez ensuite la trappe du bac à poussière puis replacez-le dans son logement jusqu'à ce que vous entendiez un « Clic ».

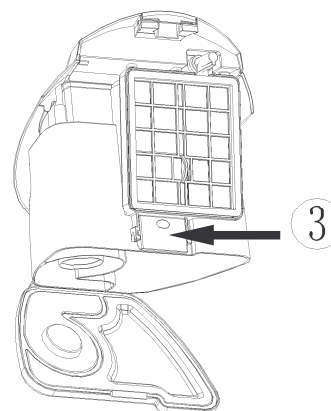
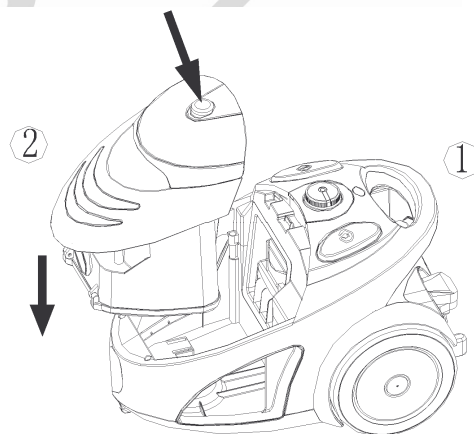

- ⚠ **Utilisez toujours l'aspirateur avec le bac à poussière correctement installé.**
- ⚠ *Si vous oubliez de mettre le filtre mousse ou le filtre HEPA ou s'ils ne sont pas correctement installés, il se peut que l'aspirateur ne fonctionne pas correctement.*

RANGEMENT

1. Débranchez l'appareil de la prise secteur puis enroulez le cordon d'alimentation.
2. Placez votre aspirateur en position verticale puis fixez le tube télescopique sur l'encoche située sous l'aspirateur.



Pendant vos pauses lors du nettoyage, la position « parking » vous permet de reposer le tube télescopique sur l'encoche située à l'arrière de l'aspirateur.



ENTRETIEN ET NETTOYAGE

NETTOYAGE/CHANGEMENT DES FILTRES D'ENTRÉE D'AIR

Afin de garantir une bonne aspiration, le filtre mousse d'entrée d'air doit être nettoyé au moins deux fois par an ou lorsqu'il est visiblement sale. Le filtre HEPA doit être nettoyé dès qu'il est encrassé.

1. Après avoir retiré le bac à poussière, retirez le filtre HEPA ②.

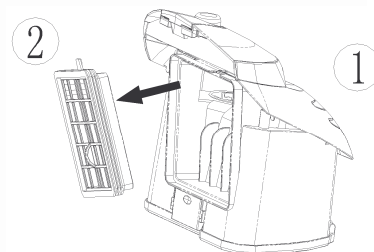
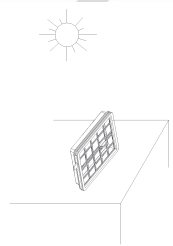

2. Rincez le support et le filtre HEPA à l'eau tiède et laissez-le sécher complètement.
3. Remettez le filtre HEPA sur son support puis réinstallez-le dans l'appareil.

Ces filtres peuvent également être remplacés si nécessaire. Contactez le service après vente de votre revendeur Essentiel b.

- ⚠ *Utilisez toujours l'appareil avec les filtres en place.*
- ⚠ *Une utilisation sans filtre peut entraîner une perte de puissance et endommager le moteur.*
- ⚠ *Débranchez l'aspirateur de l'alimentation avant de nettoyer les filtres.*

- ⚠ Ne nettoyez pas les filtres à la machine.
- ⚠ N'utilisez pas de sèche-cheveux pour les sécher.

CHANGEMENT DU FILTRE D'EVACUATION D'AIR

1. Ouvrez la grille d'évacuation d'air située à l'arrière de l'aspirateur.
2. Retirez le filtre et remplacez-le par un filtre universel (Disponible auprès de votre revendeur Essentiel b).
3. Refermez la grille d'évacuation d'air.

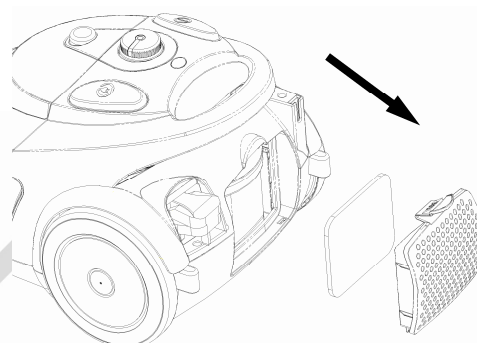

Si l'entrée d'aspiration, le tube télescopique est obstrué, éteignez immédiatement l'aspirateur. Retirez l'objet obstruant avant de redémarrer l'appareil.

Cet aspirateur est muni d'une fiche et d'un cordon s'enroulant automatiquement. Si l'un ou l'autre est endommagé, les deux doivent être réparés par un réparateur ou un électricien qualifié.

Essentiel b

Essentiel

GARANTIE
2
ans
GARANTIE*

Testé dans nos laboratoires

*Garantie valide à partir de la date d'achat (ticket de caisse faisant foi). Cette garantie ne couvre pas les vices ou les dommages résultant d'une mauvaise installation, d'une utilisation incorrecte, ou de l'usure normale du produit.



Protection de l'environnement

Ce logo apposé sur le produit signifie qu'il s'agit d'un appareil dont le traitement en tant que déchet rentre dans le cadre de la directive 2002/96/CE du 27 janvier 2003, relative aux déchets d'équipements électriques et électroniques (DEEE). La présence de substances dangereuses dans les équipements électriques et électroniques peut avoir des effets potentiels sur l'environnement et la santé humaine dans le cycle de retraitement de ce produit. Ainsi, lors de la fin de vie de cet appareil, celui-ci ne doit pas être débarrassé avec les déchets municipaux non triés. En tant que consommateur final, votre rôle est primordial dans le cycle de réutilisation, de recyclage et les autres formes de valorisation de cet équipement électrique et électronique. Des systèmes de reprise et de collecte sont mis à votre disposition par les collectivités locales (déchetteries) et les distributeurs. Vous avez l'obligation d'utiliser les systèmes de collecte sélective mise à votre disposition.

Essentiel

Service Clientèle
Essentiel b - CRT Lesquin
Rue de la haie Plouvier
F - 59273 - FRETIN



FABRIQUÉ EN R.P.C.
SOURCING & CRÉATION
CRT LESQUIN
F-59273 FRETIN