

essentiel 

Support mural

MOUV'TV



Notice d'utilisation

Pour vous aider à bien vivre votre achat

Vous venez d'acquérir un produit de la marque Essentiel b et nous vous en remercions. Nous apportons un soin tout particulier à la **FIABILITÉ**, à la **FACILITÉ D'USAGE** et au **DESIGN** de nos produits.

Nous espérons que ce support mural vous donnera entière satisfaction.

votre produit

Contenu de la boîte



Afin d'assurer une installation optimale, ce kit comprend diverses vis de différents diamètres et longueurs. Vérifiez qu'aucune pièce ne soit manquante ou défectueuse. Ne jamais monter de pièces défectueuses.

- 2 bras de fixation orientable
- 2 bras fixes avec dispositifs de blocage
- 1 barre de sécurité
- 1 kit de visserie

Outils nécessaires (non fournis)

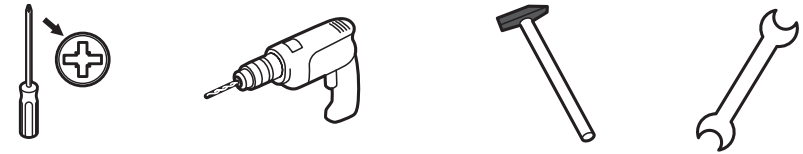



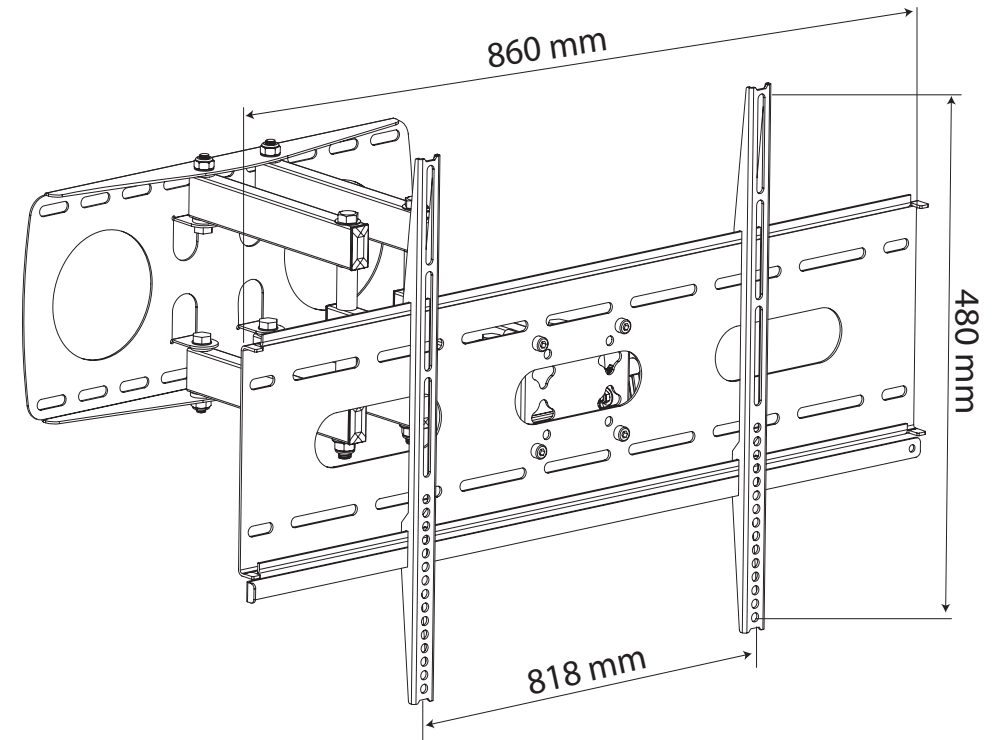

Dimensions

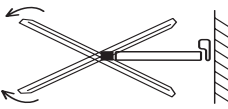
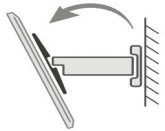
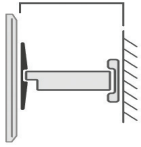

 4 rondelles frein M4	 4 rondelles frein M5	 4 rondelles frein M6	 4 rondelles frein M8
 4 vis métal M4/12	 4 vis métal M5/12	 4 vis métal M6/12	 4 vis métal M8/16
 4 vis métal M4/30	 4 vis métal M5/30	 4 vis métal M6/35	 4 vis métal M8/40
 4 rondelles M4/M5	 6 rondelles	 2 dispositifs de blocage	 1 niveau à bulle
 4 entretoises M4/M5	 6 tirefonds M8/60	 2 vis métal M5/30	 2 clés Allen 4mm et 6mm
 4 entretoises M6/M8	 6 chevilles		

Caractéristiques techniques

	Normes VESA	200 x 200 200 x 400 400 x 400 600 x 400 800 x 400
	Poids maximum	60 kilos
	Diagonale d'écran	40" - 60" 102 cm - 152 cm
	Orientation	+/- 90°
	Inclinaison	+/- 15°
	Écart mur / écran	Écart minimum replié : 125 mm Écart maximum déplié : 535 mm
	Nombre conseillé de personne pour l'installation	2
	Temps approximatif d'installation	30 minutes

consignes d'utilisation

AVANT L'INSTALLATION DE CE PRODUIT, IL EST IMPORTANT DE LIRE ET DE COMPRENDRE PARFAITEMENT LES INSTRUCTIONS D'INSTALLATION AFIN D'ÉVITER LES BLESSURES CORPORELLES ET LES DOMMAGES MATÉRIELS. GARDEZ CES INSTRUCTIONS D'INSTALLATION DANS UN ENDROIT FACILEMENT ACCESSIBLE POUR LES CONSULTER ULTÉRIEUREMENT.

Les consignes de sécurité doivent être suivies tout au long de l'installation de ce produit. Utilisez un équipement de sécurité et des outils adaptés pour la procédure d'installation afin d'éviter les blessures corporelles.

- Si l'appareil devait être vendu ou cédé à une autre personne, assurez-vous que la notice d'utilisation l'accompagne et qu'aucune pièce ne soit défectueuse.
- Ce support mural est capable de supporter une charge maximale de 60 kg pour les écrans ayant une diagonale d'écran de 40" à 60" maximum. Assurez-vous que la structure du mur soit capable de supporter une telle charge.
- Le poids de l'écran ne doit pas dépasser la capacité de charge maximale du support.
- Il est impératif de se tenir à une procédure d'installation correcte. Celle-ci doit être réalisée par une personne qualifiée. Le non-respect des instructions d'installation peut entraîner de graves blessures corporelles, liées à la chute ou à la mauvaise manipulation de l'écran.
- N'installez pas le support sur une structure qui est sujette à vibrations, mouvements ou pouvant subir un impact. Le non-respect peut entraîner l'endommagement de l'écran ou l'endommagement de la surface du support.
- N'installez pas le support dans un lieu de passage, afin d'éviter les chocs et les blessures (au dessus d'un lit, d'une chaise, d'une porte, dans un couloir...).
- N'installez pas le support près d'un chauffage, d'une cheminée, de la lumière directe du soleil, de l'air conditionné ou de toutes autres sources de chaleur directe. Le non-respect peut entraîner l'endommagement de l'écran et peut augmenter le risque d'incendie.
- N'installez pas le support dans un environnement très humide.
- Un mois après l'installation, vérifiez que toutes les vis soient bien serrées, et que la plaque soit correctement fixée au mur.
- Attention : Veuillez vérifier qu'aucun câblage ou tuyau ne se trouve derrière le mur sur lequel vous souhaitez fixer votre support !
- Vérifiez le positionnement du câblage électrique lorsque vous installez ou lorsque vous manipulez le support mural, afin d'éviter tout pincement ou dégradation des câbles.
- La visserie fournie avec ce support mural est destinée exclusivement à une fixation sur un mur constitué de briques pleines ou en béton. Pour une installation sur tout autre support (bois, briques creuses, surface en plâtre, acier...), veuillez contacter un installateur professionnel agréé, et utiliser du matériel approprié.
- Avant de débiter l'installation, vérifiez la composition de votre mur. N'installez pas le support sur une brique ancienne et mal scellée, sur une surface en plâtre ou sur un panneau en bois.
- Éloignez les enfants lors de l'installation, et veillez à ce qu'ils ne puissent pas jouer avec l'appareil par la suite.
- Les matériaux d'emballage (papier d'emballage, polystyrène) peuvent s'avérer dangereux pour les enfants : il y a un risque de suffocation. Ne laissez pas les matériaux d'emballage à la portée des enfants !

installation de la plaque murale

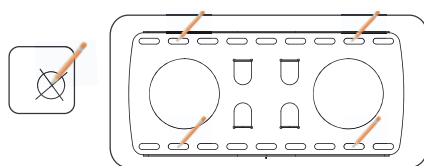

Commencez par positionner la plaque murale du bras articulé contre le mur en utilisant le niveau à bulle pour la tenir droite.

Marquez six trous sur le mur, qui seront utilisés pour fixer le support.



Vérifiez régulièrement l'aplomb de l'installation à l'aide du niveau à bulle.

Ensuite, retirez la plaque murale, et percez six trous à l'aide d'une perceuse électrique et une mèche à béton de 10 mm.

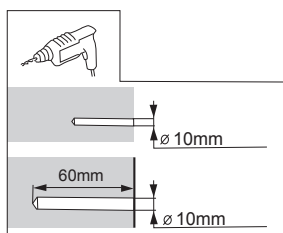

Insérez une cheville à béton dans chaque trou. Si nécessaire, vous pouvez utiliser un marteau pour taper légèrement sur chaque cheville, afin qu'elles soient au même niveau que le mur. Une fois les chevilles en place, placez la plaque murale. Fixez les rondelles, puis les tirefonds dans les chevilles qui dépassent légèrement du mur, comme indiqué sur le schéma ci-dessous.

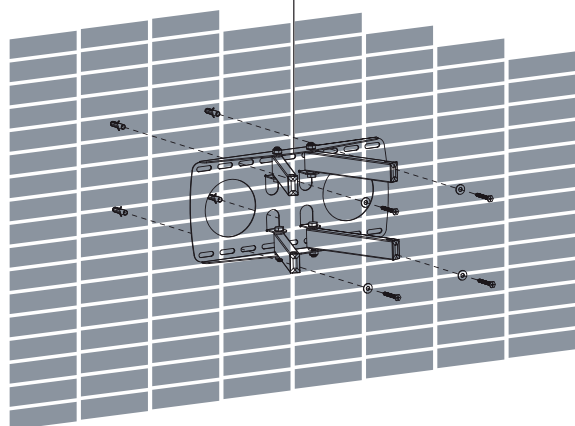
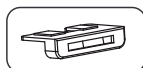

- Ne serrez pas complètement avant que toutes les vis soient en place.
- Ne serrez pas exagérément les vis. Cela peut endommager le mur sans aucune nécessité.
- Ne relâchez pas le support mural avant qu'il soit solidement fixé au mur.

installation des bras Fixes

- Recouvrez une surface stable et plane d'un chiffon doux.
- Placez l'écran de votre appareil sur le chiffon doux.
- Localisez les points de montage filetés situés au dos de l'écran.



Déterminez la bonne longueur de la vis en insérant délicatement une allumette ou un cure-dent et marquez la profondeur du point de montage. Reportez vous également à la notice d'utilisation de votre écran.

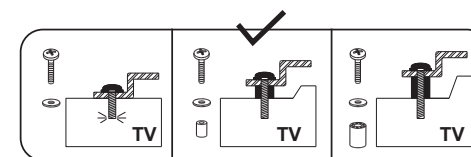
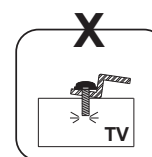
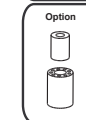
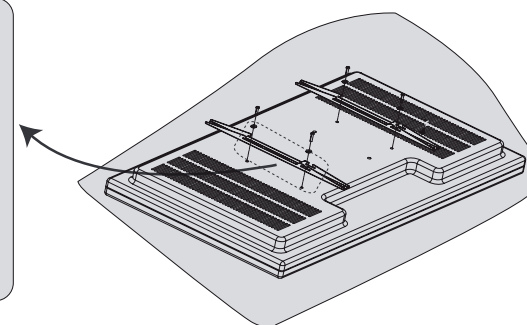
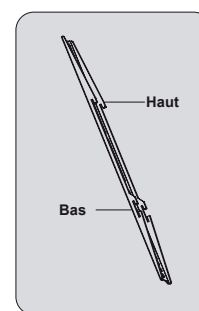

Si votre écran a un dos incurvé ou un point de montage encastré, une entretoise doit être utilisée. Choisissez l'entretoise qui est la plus proche de la profondeur de l'encastrement afin de garder le support aussi près de l'écran que possible.

Placez l'entretoise entre le bras fixe et l'écran. Utilisez les rondelles fournies avec les vis pour assurer une stabilité optimale.

Attachez chaque bras à l'écran en alignant les trous de chaque bras avec les inserts filetés du panneau arrière de votre écran, en insérant les vis à travers les deux et en tournant dans le sens des aiguilles d'une montre à l'aide d'un tournevis cruciforme, jusqu'à ce qu'elles soient complètement enfoncées.



- N'oubliez pas de laisser un espace suffisant au dos de votre écran pour y disposer la connectique de vos périphériques multimédias (câble péritel, câble HDMI...).
- L'utilisation de câbles coudés est parfois nécessaire pour éviter d'endommager la connectique de votre écran.

assemblage Final

Pour finir l'installation de votre nouveau support, présentez l'écran devant la plaque support. Placez l'encoche haute des bras fixés au dos de l'écran dans la glissière supérieure de la plaque support. Puis inclinez l'écran vers le bas.

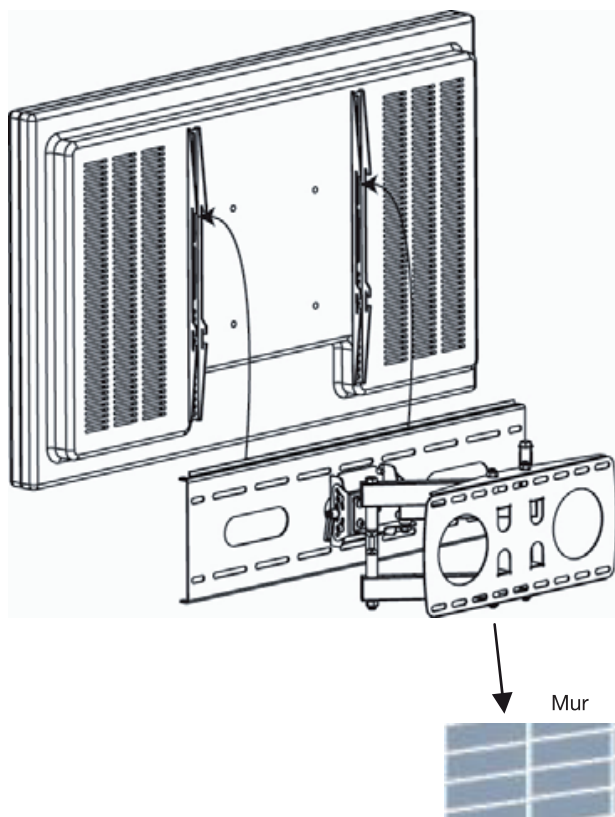

conseils d'utilisation

Pour plus de sécurité, vous pouvez installer la barre de sécurité ou les dispositifs de blocage, fournis avec votre support.



Il est techniquement impossible d'utiliser simultanément les deux dispositifs de verrouillage

- **La barre de sécurité** peut être insérée d'un côté ou de l'autre de la plaque support. Elle doit passer à travers l'espace de la partie inférieure des deux bras fixés au dos de l'écran.

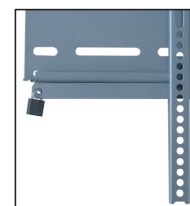

Vous pouvez attacher un cadenas (non inclus) à l'extrémité de la barre de sécurité pour empêcher votre écran de sortir du support.

- Les dispositifs de blocage interdisent tout mouvement de l'écran.

1. Placez les dispositifs de blocage dans la partie basse de chaque bras fixe.
2. Veillez à ce que les dispositifs soient bien en place dans leurs logements.
3. A l'aide d'un tournevis, serrez les deux vis jusqu'au contact avec la plaque murale.
4. Votre téléviseur est désormais fixe.

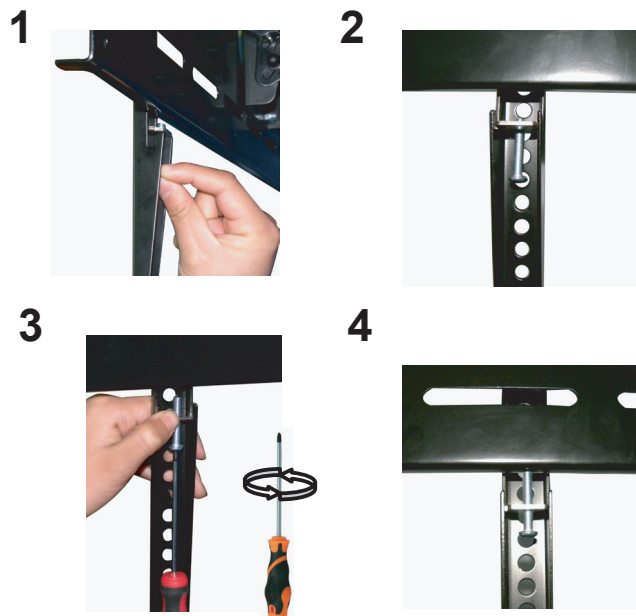

Fonctionnement et ajustement

Votre nouveau support peut être ajusté pour convenir à vos besoins personnels.



Vous pouvez ajuster l'inclinaison verticale de votre téléviseur à +/- 15° en utilisant la manette située sur le côté droit du support mural.

Pour cela, utilisez les clés Allen fournies, tout en bloquant les contre écrous avec une clé plate (non fournie).

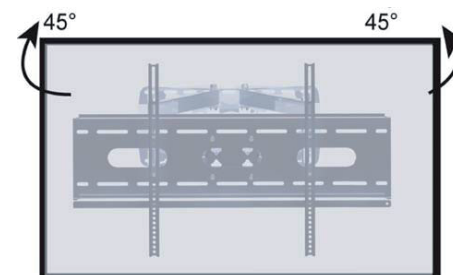

Vous pouvez pivoter l'écran sur un angle de 45° sur la droite ou 45° sur la gauche, en manipulant le bras articulé vers la droite ou vers la gauche.

Lorsque la disposition de votre téléviseur est correcte, vous avez la possibilité de verrouiller le bras articulé en serrant, avec les clés Allen, les vis des parties mobiles situées sous le bras.

entretien et nettoyage

- Veuillez vérifier que les vis soient correctement fixées tous les 2 mois.
- Au moindre doute quant à l'installation, contactez votre installateur professionnel.

Toutes les informations, dessins, croquis et images dans ce document relèvent de la propriété exclusive de SOURCING & CREATION. SOURCING & CREATION se réserve tous les droits relatifs à ses marques, créations et informations. Toute copie ou reproduction, par quelque moyen que ce soit, sera jugée et considérée comme une contrefaçon.

All information, designs, drawings and pictures in this document are the property of SOURCING & CREATION. SOURCING & CREATION reserves all rights to its brands, designs and information. Any copy and reproduction through any means shall be deemed and considered as counterfeiting.

Support mural

MOUV'TV

En tant que consommateur final, votre rôle est primordial dans le cycle de réutilisation, de recyclage et les autres formes de valorisation de cet appareil. Lors de sa fin de vie, cet équipement ne doit pas être débarrassé avec les déchets municipaux non triés.

Des systèmes de reprise et de collecte sont mis à votre disposition par les collectivités locales (déchetteries). Vous avez l'obligation d'utiliser les systèmes de collecte sélective mis à votre disposition.



Testé dans nos laboratoires

Garantie valide à partir de la date d'achat (ticket de caisse faisant foi). Cette garantie ne couvre pas les vices ou les dommages résultant d'une mauvaise installation, d'une utilisation incorrecte, ou de l'usure normale du produit.

