

Essentiel **b**

Notice d'utilisation

Pour vous aider à bien vivre votre achat

Téléviseur LCD Cesano 21,5" SD



SOMMAIRE

SOMMAIRE	1
CONSIGNES DE SECURITE	3
CONTENU DE L'EMBALLAGE	6
MISE EN PLACE DU SOCLE	7
TELEVISEUR LED ET BOUTONS DE COMMANDE	8
PANNEAU AVANT	8
PANNEAU ARRIERE	8
BRANCHEMENTS EXTERNES	10
1. RACCORDEMENT À UNE ANTENNE	10
2. RACCORDEMENT AVEC UN CABLE COMPOSITE	10
3. RACCORDEMENT AVEC UN CABLE COMPOSANTE	11
4. RACCORDEMENT AVEC UN CABLE HDMI	12
5. UTILISATION DU PORT USB	12
6. BRANCHEMENT D'UN ORDINATEUR	13
7. PRISE POUR CASQUE	14
8. RACCORDEMENT AVEC UN CABLE PERITEL	14
9. PORT CI	15
APERÇU DE LA TELECOMMANDE	16
INSERTION DES PILES ET PORTEE DE LA TELECOMMANDE	18
ORGANISATION DES MENUS	19
PREMIERE INSTALLATION	20
FONCTIONNEMENT DE BASE	21
1. MISE EN MARCHE ET ARRET DU TELEVISEUR	21
2. SELECTION DE LA SOURCE	21
3. REGLAGE DU VOLUME	21
4. SELECTION DES PROGRAMMES	21
5. AFFICHAGE DES INFORMATIONS SUR L'EMISSION	22
6. SELECTION DES PROGRAMMES PREFERES	22
7. SELECTION DU FORMAT DE L'IMAGE	23
8. MISE EN VEILLE	23
MENUS DU TELEVISEUR	24
MENU TUNER	24
MENU IMAGE	28
MENU SON	30
MENU HORLOGE	31
MENU VERROU	33
MENU OPTIONS	36
MENU ECRAN (MODE PC)	39

UTILISATION DU SUPPORT USB	40
LECTURE	41
1. LIRE UN FICHIER PHOTO	41
2. LIRE UN FICHIER VIDEO	42
3. LIRE UN FICHIER AUDIO	43
4. LIRE UN FICHIER TEXTE	44
EFFECTUER UN ENREGISTREMENT EN DIRECT (PVR)	45
EFFECTUER UNE PAUSE SUR UN PROGRAMME DIFFUSE EN DIRECT (TIMESHIFT)	47
ENREGISTRER A PARTIR DE L'EPG	48
UTILISATION DU LECTEUR DVD	50
LECTURE DE BASE	50
ACCEDER AU MENU	51
AVANCE RAPIDE (RETOUR RAPIDE)	51
SAUTER LES CHAPITRES EN AVANT OU EN ARRIERE	51
EFFECTUER UNE PAUSE	52
SELECTION D'UNE SCENE OU D'UNE PISTE	52
REPETER LA LECTURE	52
VOIR L'INFORMATION TEMPORELLE	53
LIRE UNE PHOTO	54
LANCER UN DIAPORAMA DE PHOTOS	54
EFFECTUER UN ZOOM	55
VOIR / CHANGER LA LANGUE DU SOUS-TITRAGE	55
CHANGER LA LANGUE AUDIO DE LA PISTE SONORE	56
ORGANISATION DES MENUS DU DVD	50
1. MENU OPTIONS	57
2. MENU LANGUES	59
3. MENU SON	59
4. MENU SORTIE AUDIO	60
5. MENU SORTIE NUM.	60
ENTRETIEN ET NETTOYAGE DES DISQUES	61
BRANCHEMENT AVEC UN ORDINATEUR	62
GUIDE DES PROGRAMMES (EPG)	63
TELETEXTE	64
INSTALLATION D'UN SUPPORT MURAL	65
GUIDE DE DEPANNAGE	66

Vous venez d'acquérir un produit de la marque **Essentiel b** et nous vous en remercions. Nous apportons un soin tout particulier au design, à l'ergonomie et à la simplicité d'usage de nos produits. Nous espérons que ce téléviseur vous donnera entière satisfaction.

CONSIGNES DE SECURITE

LISEZ ATTENTIVEMENT CES INSTRUCTIONS AVANT D'UTILISER L'APPAREIL ET CONSERVEZ-LES POUR POUVOIR VOUS Y REPORTER ULTERIEUREMENT.



ATTENTION : NE DEMONTEZ PAS ET N'ESSEYEZ PAS D'OUVRIR VOTRE APPAREIL CAR L'OUVERTURE ET LE RETRAIT DU BOITIER POURRAIENT VOUS EXPOSER A DES TENSIONS DANGEREUSES ET A D'AUTRES DANGERS.



Le symbole de l'éclair dans un triangle équilatéral attire l'attention de l'utilisateur sur la présence, dans le boîtier de l'appareil, d'une tension élevée, non isolée, dont l'amplitude pourrait être suffisante pour constituer un risque de décharge électrique sur les personnes.



Le point d'exclamation inscrit dans un triangle équilatéral attire l'attention de l'utilisateur sur la présence de consignes de sécurité importantes de fonctionnement ou de maintenance (entretien courant) dans la notice accompagnant l'appareil.



Ce lecteur de disques vidéo numériques emploie un système Laser. Afin d'éviter tout risque d'exposition directe aux rayons laser, ne pas tenter d'ouvrir le boîtier. **Rayons laser visibles et invisibles lorsque l'appareil est ouvert ou mal enclenché. L'utilisation de contrôles, réglages ou procédés autres que ceux indiqués ci-après risquent de provoquer une exposition dangereuse aux radiations.**

NE REGARDEZ JAMAIS FIXEMENT LE RAYON LASER.

AUCUNE PIECE DE L'APPAREIL NE PEUT ETRE REMPLACEE PAR L'UTILISATEUR. TOUTE REPARATION DOIT ETRE CONFIEE A UN REPARATEUR AGREE.

Usage

- Cet appareil est destiné à un usage domestique uniquement et non pas à un usage commercial ou industriel. N'utilisez l'appareil que comme indiqué dans ce mode d'emploi.
- **Cet appareil ne doit pas être utilisé par des enfants sans surveillance. Veillez à ce que les enfants ne jouent pas avec l'appareil.**

Source d'alimentation

- **Avant de brancher votre appareil, vérifiez que la tension d'alimentation indiquée sur la plaque signalétique de l'appareil correspond bien à celle de votre installation électrique.**
- **Branchez votre téléviseur sur une prise secteur reliée à la terre et facilement accessible.**
- Le câble d'alimentation constitue le seul moyen de débrancher l'appareil

totalément de l'alimentation secteur. Pour être certain que l'appareil n'est plus alimenté, ce câble doit être débranché de la prise murale.

Cordon d'alimentation

- Veillez à ce que le cordon d'alimentation ne puisse être écrasé ou coincé, en particulier au niveau des fiches, des prises de courant et au point de raccordement à l'appareil.
- Veillez à positionner le cordon d'alimentation et le bloc secteur de telle sorte qu'il soit impossible de marcher ou de trébucher dessus.
- Lorsque vous débranchez le câble, tirez-le toujours au niveau de la fiche, ne tirez pas sur le câble lui-même.
- N'utilisez pas l'appareil ou le câble d'alimentation avec les mains mouillées.
- Ne nouez jamais le cordon et ne l'attachez pas avec d'autres cordons.

- Si le cordon d'alimentation ou le bloc secteur est endommagé, il doit être remplacé par votre revendeur, son service après-vente ou une personne de qualification similaire afin d'éviter tout danger.
- Ne plongez jamais le cordon d'alimentation, le bloc secteur, la prise ou l'appareil dans l'eau ou tout autre liquide.

Installation

- Veillez à installer l'appareil sur une surface plane et stable et de dimensions suffisantes pour l'accueillir.
- N'installez pas votre téléviseur sur un autre appareil électrique.
- Cet appareil doit être utilisé dans un climat tempéré et uniquement en intérieur.

Support

- Veillez à la stabilité du support sur lequel vous placez l'appareil. Si vous utilisez un chariot, déplacez l'appareil avec prudence afin d'éviter de le renverser et de blesser quelqu'un.
- Utilisez uniquement les socles, bases et trépieds recommandés par le fabricant ou vendus avec l'appareil. Si vous utilisez un socle, veillez à ce qu'il ne tourne pas lors du transport de l'ensemble téléviseur + socle, ceci afin d'éviter de blesser quelqu'un. Le dispositif doit être fixé au sol ou au mur comme indiqué dans les instructions d'utilisation afin d'éviter tout dégât éventuel.

Humidité et eau

- N'exposez pas cet appareil à la pluie ou à l'humidité afin d'éviter tout risque d'incendie ou de choc électrique.
- Evitez toute éclaboussure et ne placez pas d'objets contenant un liquide (comme un vase) sur ou à proximité de l'appareil.
- N'utilisez pas cet équipement dans un endroit humide et mouillé (évités les salles de bains, l'évier et la proximité d'une machine à laver).
- Si un liquide ou un objet pénétrait dans le téléviseur, débranchez le par la prise



secteur et ne l'utilisez plus avant sa vérification par le service après-vente.

Sources de chaleur

- N'installez pas cet appareil à proximité des sources de chaleur telles que les radiateurs, les fours, et autres appareils (y compris les amplificateurs) qui génèrent de la chaleur.
- Ne pas placer sur ou à proximité de l'appareil des sources de flammes nues, telles que des bougies allumées.
- Veuillez ne pas exposer cet appareil à la lumière directe du soleil, à la poussière ou à des vibrations.



Ventilation et intrusion d'objets

- Les fentes et les ouvertures de l'appareil servent pour la ventilation et assurent un fonctionnement fiable.
- N'obstruez aucun orifice de ventilation en couvrant l'ouverture de ventilation par des objets tels que des journaux, une nappe, des rideaux, etc.
- Ne placez pas l'appareil sur un lit, un divan ou toute autre surface similaire qui pourrait boucher les orifices de ventilation.
- Veillez à laisser un espace d'au moins 10 cm autour de l'appareil afin de garantir une bonne ventilation.

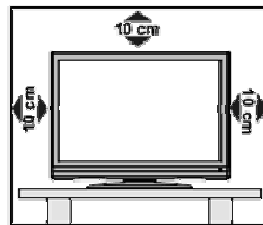

- Veillez à ce qu'aucun objet ne tombe et qu'aucun liquide ne coule à l'intérieur de l'appareil par les fentes ou les ouvertures de ventilation. L'appareil présente des hautes tensions, et l'insertion d'un objet peut entraîner des chocs électriques et/ou un court-circuit sur des parties internes.

Foudre

- Veillez à débrancher l'appareil de la prise de courant en cas d'orage ou de non utilisation prolongée.

Volume du casque

- Afin de préserver vos capacités auditives, nous vous recommandons de ne jamais régler le volume du casque à un niveau trop élevé.

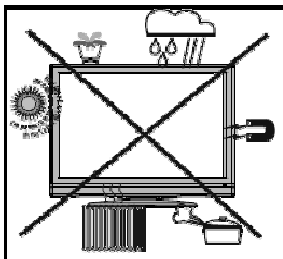

Nettoyage

- Avant de procéder au nettoyage, débranchez le téléviseur de la prise de courant.
- Utilisez uniquement un chiffon doux et sec.
- Evitez l'usage d'aérosols.



Assistance technique

- **Remettez toute demande de maintenance à un personnel qualifié. Une maintenance est nécessaire lorsque l'appareil a été endommagé d'une manière quelconque :**
 - prise ou câble d'alimentation endommagé(e),
 - introduction de liquides ou d'objets dans l'appareil,
 - exposition à la pluie ou à l'humidité,
 - dysfonctionnement ou chute.
- **Aucune réparation ne peut être effectuée par l'utilisateur.** Consultez le centre de service après-vente de votre magasin pour toute demande de maintenance.



Pièces de rechange

- Quand des pièces doivent être changées, assurez-vous que le technicien a utilisé les pièces de rechange spécifiées par votre revendeur ou des pièces qui ont les mêmes

caractéristiques et les mêmes performances que les pièces d'origine.

- Des changements non autorisés peuvent provoquer un incendie, un choc électrique, ou d'autres dommages.

Instructions sur la mise au rebut

- L'emballage et les éléments qui le composent sont recyclables et doivent être recyclés. Les matériaux d'emballage doivent être tenus hors de portée des enfants.
- La lampe fluorescente cathodique froide dans l'écran LCD contient une petite quantité de mercure. Veuillez respecter la réglementation en vigueur dans votre région pour l'élimination de ce type de matériau.

Recyclage des piles



- Ne jetez pas les piles avec les ordures ménagères. Afin de préserver l'environnement, débarrassez-vous des piles conformément aux réglementations en vigueur.
- Déposez-les dans votre conteneur à piles le plus proche ou rapportez-les dans votre magasin.
- Ne rechargez pas les piles, ne les démontez pas, ne les jetez pas dans un feu.
- Ne les exposez pas à des températures élevées ou à la lumière directe du soleil.
- Ne les incinerez pas.

L'écran à cristaux liquides (LCD) est un produit de haute technologie qui contient environ un million de transistors vous offrant une grande qualité d'image. Il peut arriver, occasionnellement, que quelques points bleus, verts, rouges (correspondants à des pixels non actifs) apparaissent sur l'écran. Ceci n'affecte pas la performance de votre produit.

- Ne touchez pas l'écran LCD avec rétro-éclairage LED avec les doigts ou avec des objets qui pourraient l'endommager.

CONTENU DE L'EMBALLAGE

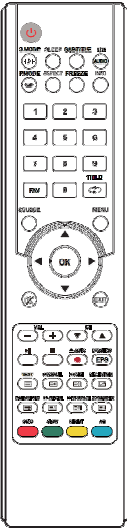

1 télécommande

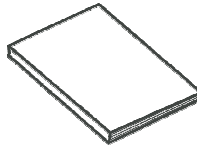

1 notice d'utilisation



1 bloc d'alimentation

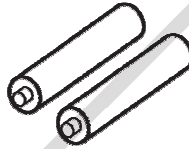

2 piles AAA 1,5V

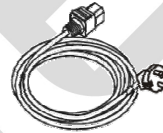

1 cordon d'alimentation



1 cordon mini YPbPr

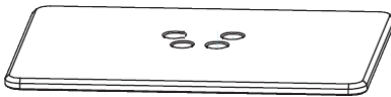

1 pied (4 vis)

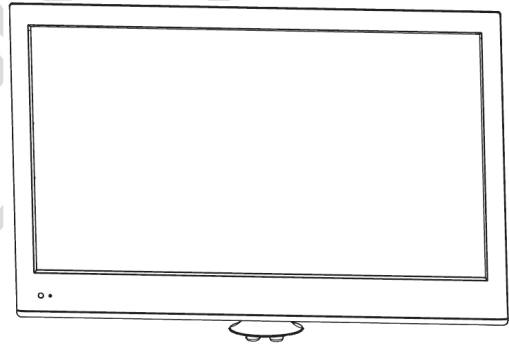

Téléviseur LED TNT* SD 21,5 "

* La réception des chaînes de télévision numérique terrestre (TNT) n'est possible que dans les zones couvertes.

MISE EN PLACE DU SOCLE

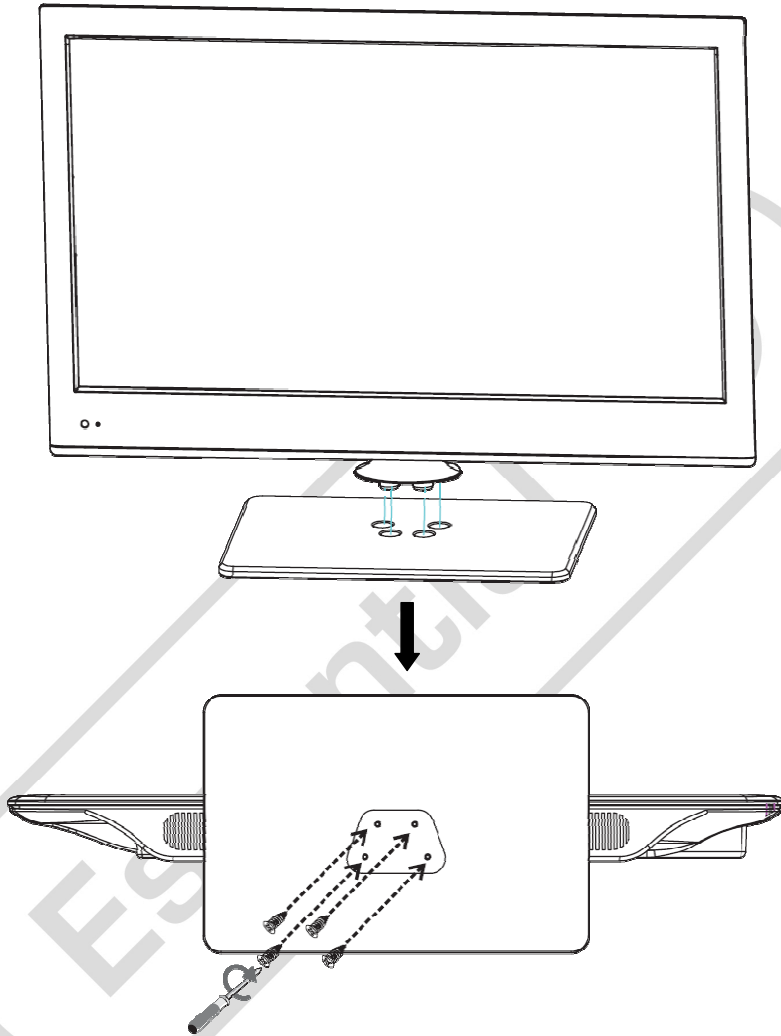



1. Couvrez une surface plane et stable avec un chiffon doux.
2. Posez l'appareil à plat côté face vers le bas sur le chiffon.
3. Fixez le support sur la partie inférieure de l'appareil comme indiqué ci-dessus, puis utilisez un tournevis pour serrer les vis sous le support.
4. Assurez-vous que le support est correctement fixé.

 Toutes les vis doivent être fixées !

TELEVISEUR LED ET BOUTONS DE COMMANDE

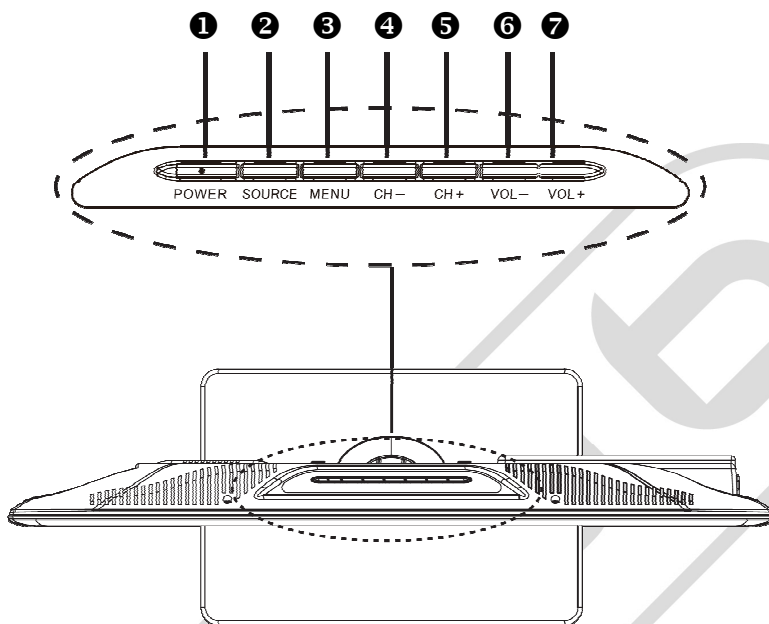
PANNEAU AVANT



- ❶ Touche **POWER**  Allumer ou mettre le téléviseur en veille.
- ❷ Touche **SOURCE** Permet de sélectionner les modes ATV, DTV, USB, AV, PC, Composante, DVD, Périitel, HDMI1, HDMI2
- ❸ Touche **MENU** Accéder au menu
- ❹ **CH-** Chaîne précédente
- ❺ **CH+** Chaîne suivante
- ❻ **VOL-** Diminuer le volume
- ❼ **VOL+** Augmenter le volume

- ❽ Capteur de la télécommande Reçoit les signaux émis par la télécommande. Ne pas l'obstruer.
- ❾ Témoin d'alimentation Bleu : allumé
Rouge : en veille

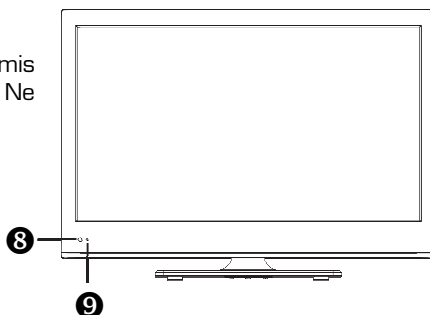

PANNEAU ARRIÈRE

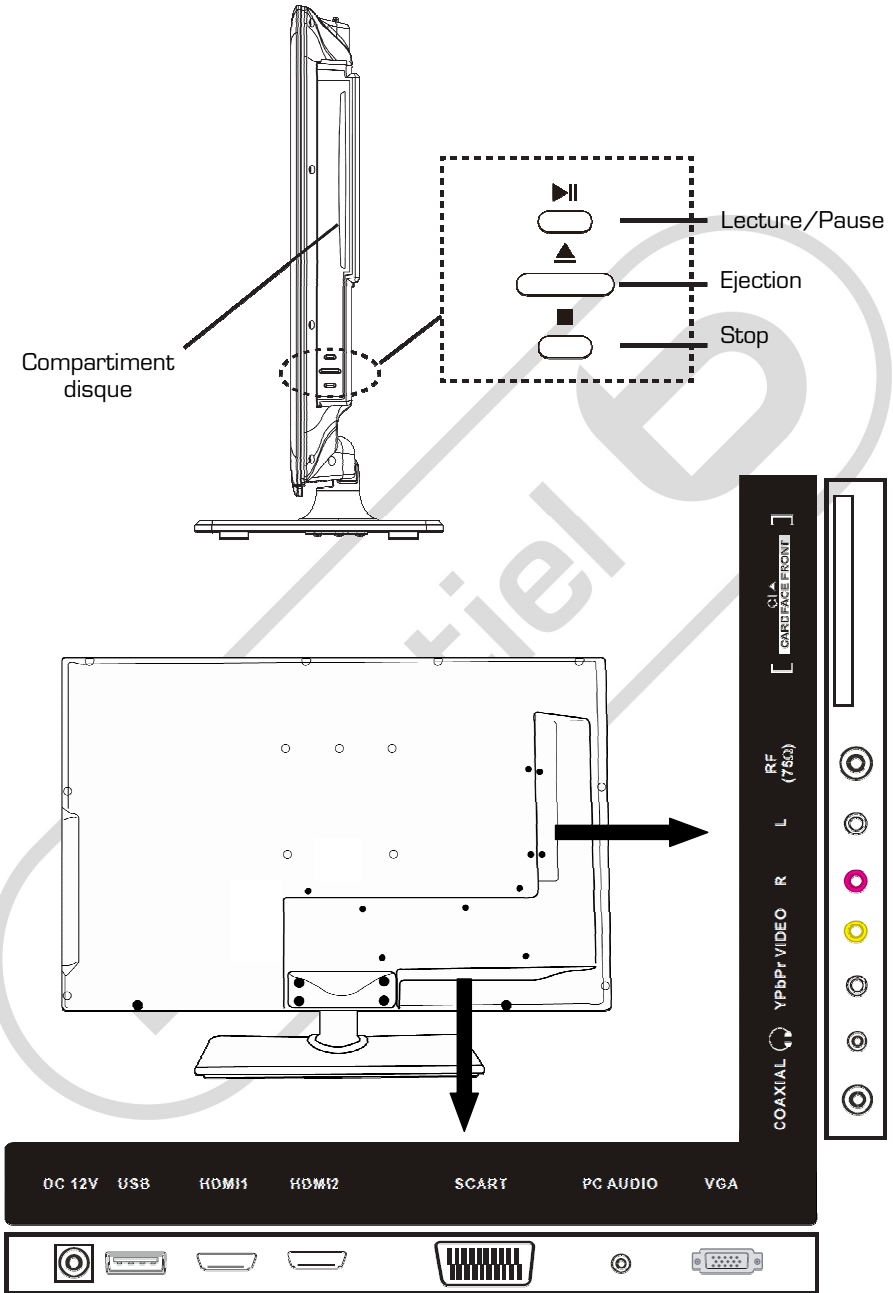

Note : Le matériel représenté peut être quelque peu différent de votre téléviseur.

BRANCHEMENTS EXTERNES



Avant de procéder aux raccordements d'appareils externes, assurez-vous que le téléviseur ainsi que les appareils ne soient pas alimentés.

1. RACCORDEMENT À UNE ANTENNE

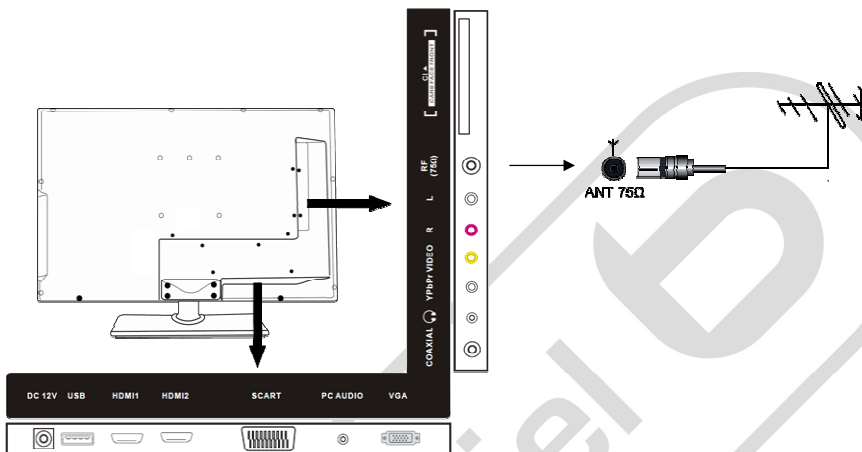

Afin d'obtenir la meilleure qualité d'image par voie hertzienne, il est fortement recommandé d'utiliser une antenne extérieure. Raccordez l'antenne à la prise d'entrée de l'antenne située sur le côté droit du téléviseur. La qualité de l'image varie en fonction de la qualité de votre réception.

Sélectionnez la source **ATV** (analogique) ou **DTV** (numérique) en appuyant sur la touche **Source**, puis sur les touches **▼ / ▲**, et enfin sur la touche **OK** de la télécommande.

2. RACCORDEMENT AVEC UN CABLE COMPOSITE

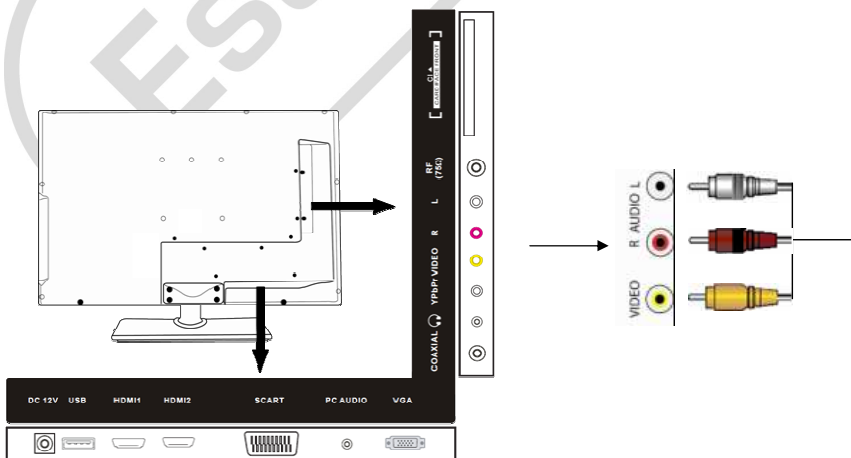

Vous pouvez raccorder un magnétoscope, un lecteur DVD ou encore un boîtier décodeur à votre téléviseur via un câble RCA.

1. Insérez l'adaptateur vidéo (jaune) de votre périphérique dans la prise jack vidéo située sur le côté droit de votre téléviseur.
2. Insérez ensuite l'adaptateur audio (rouge et blanc) dans les prises jack audio L et R situées sur le côté droit de votre téléviseur.
3. Sélectionnez la source **AV** en appuyant sur la touche **Source**, puis sur les touches **▼ / ▲**, et enfin sur la touche **OK** de la télécommande.

3. RACCORDEMENT AVEC UN CÂBLE COMPOSANTE

Si votre appareil (magnétoscope ou lecteur DVD est doté d'une connexion VIDEO COMPOSANTE (Y, PB, PR), préférez ce mode de branchement à la précédente afin d'obtenir une meilleure qualité vidéo.

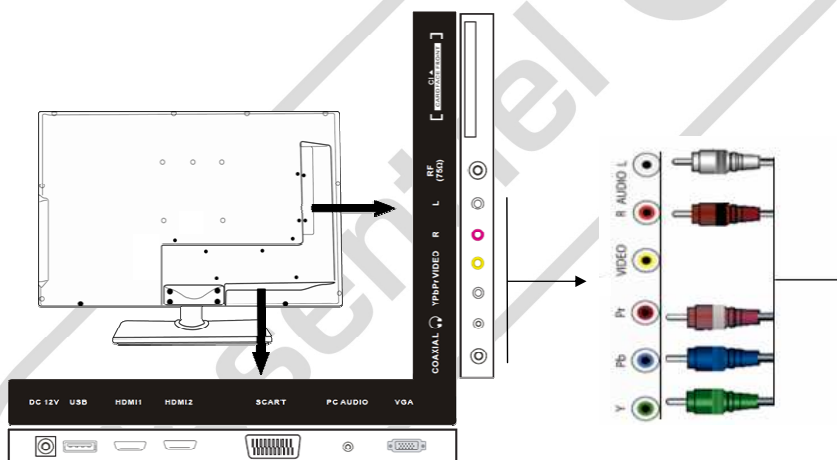

1. Raccordez les prises de sorties vidéo (Y, PB, PR) de votre appareil sur les prises d'entrée (Y, PB, PR) du téléviseur à l'aide d'un câble **VIDEO COMPOSANTE** (Y, PB, PR).
2. Raccordez les sorties audio de votre appareil aux prises d'entrée **AUDIO L** et **R** du téléviseur à l'aide d'un cordon RCA stéréo.
3. Sélectionnez la source **Composante** en appuyant sur la touche **Source**, puis sur les touches **▼ / ▲**, et enfin sur la touche **OK** de la télécommande.



Respectez les couleurs des prises.

4. RACCORDEMENT AVEC UN CÂBLE HDMI

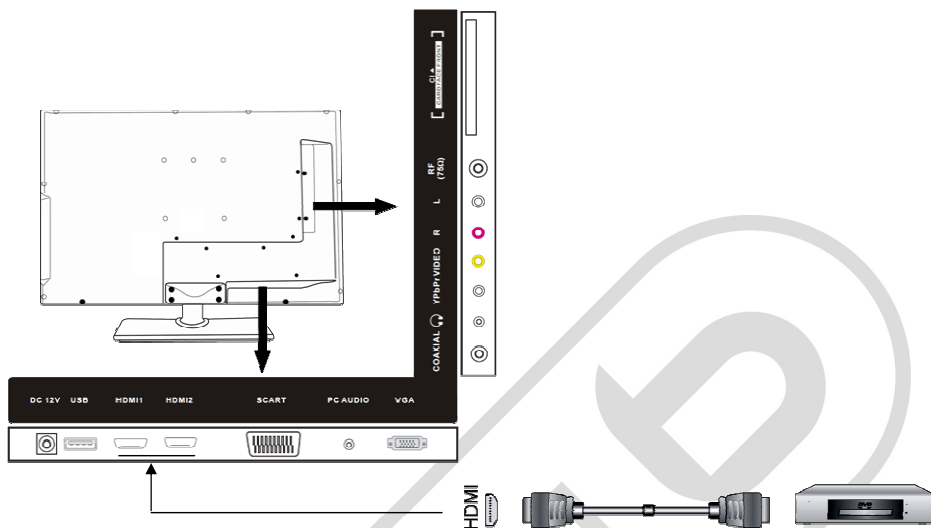

1. La connexion HDMI achemine des signaux exclusivement numériques. Si votre appareil (Lecteur DVD, boîtier décodeur...) est équipé d'une prise HDMI, nous vous conseillons d'utiliser ce mode de branchement afin d'obtenir une qualité vidéo optimale.
2. Sélectionnez la source **HDMI 1** ou la source **HDMI 2** en appuyant sur la touche **Source**, puis sur les touches **▼ / ▲**, et enfin sur la touche **OK** de la télécommande..

Si vous utilisez un câble HDMI, le téléviseur reçoit des signaux vidéo et audio simultanément. Aucun câble pour la connexion audio n'est requis.

5. UTILISATION DU PORT USB

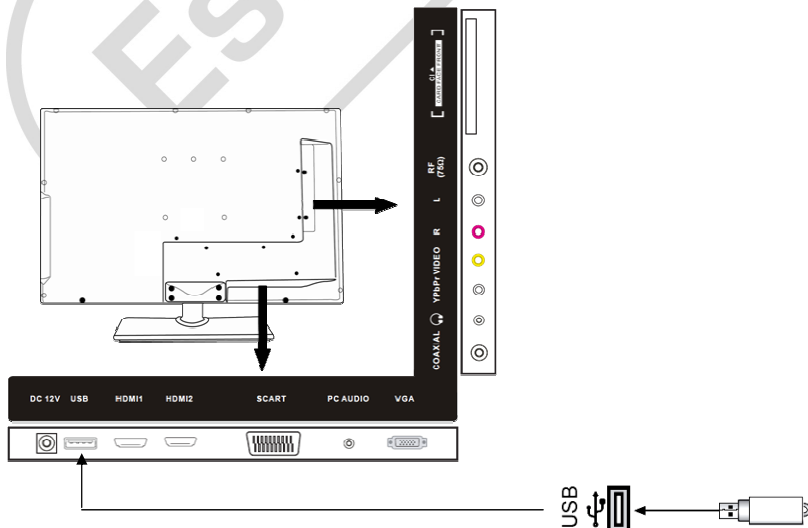

1. Le téléviseur possède une prise **USB** destinée à consulter des vidéos, des images, de la musique ou un fichier texte.
2. Elle permet également l'enregistrement d'une émission en cours.
3. Sélectionnez la source **USB** en appuyant sur la touche **Source**, puis sur les touches **▼ / ▲**, et enfin sur la touche **OK** de la télécommande.

6. BRANCHEMENT D'UN ORDINATEUR

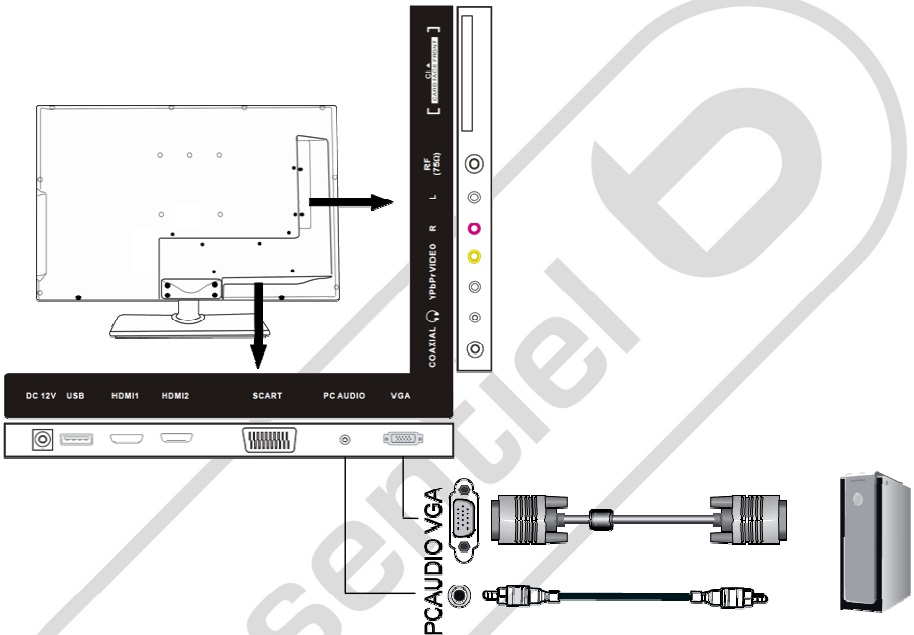

1. Raccordez une des extrémités d'un câble VGA dans la prise **PC-VGA IN** située sur le panneau arrière de votre téléviseur. Puis raccordez l'autre extrémité à la carte graphique de votre ordinateur.
2. Raccordez une des extrémités d'un câble audio à la prise **PC-AUDIO IN** située sur le panneau arrière de votre téléviseur. Puis raccordez l'autre extrémité sur la sortie audio (sortie casque par exemple) de votre ordinateur.
3. Sélectionnez la source **PC** en appuyant sur la touche **Source**, puis sur les touches **▼ / ▲**, et enfin sur la touche **OK** de la télécommande.

7. PRISE POUR CASQUE

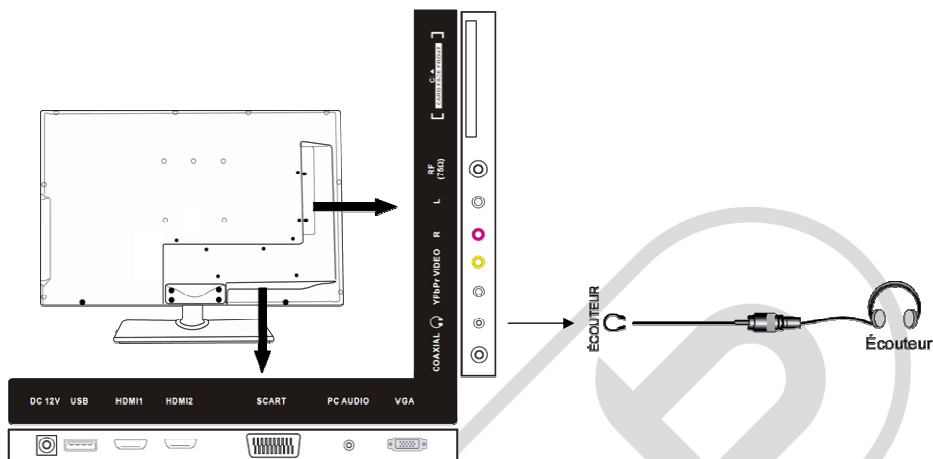

Branchez la prise casque sur la prise **EARPHONE OUT** située sur le côté du téléviseur. Le volume du casque est automatiquement ajusté en fonction du volume du téléviseur

8. RACCORDEMENT AVEC UN CABLE PERITEL

Entrées ou sorties pour périphériques, tels que des magnétoscopes, des lecteurs DVD, des consoles de jeux vidéo.

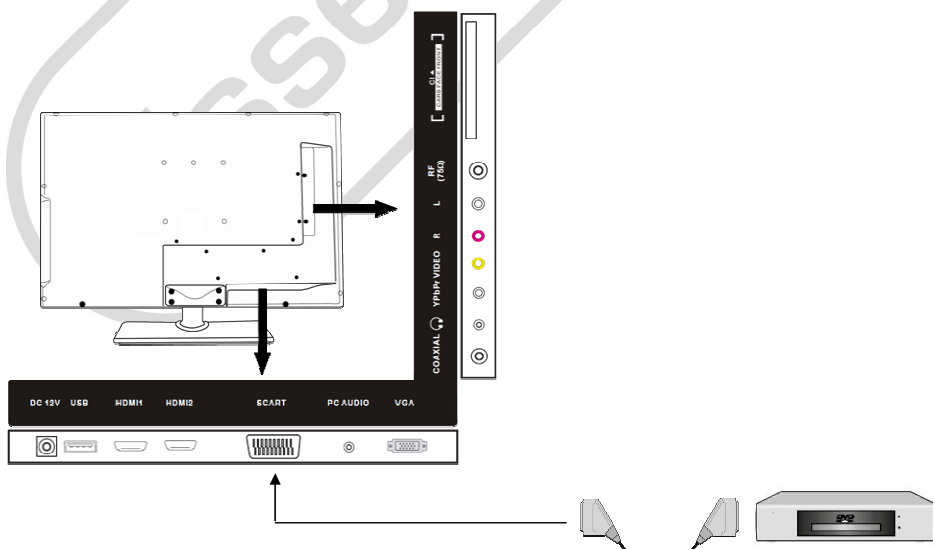

1. Raccordez une extrémité du câble péritel (non fourni) à la prise **SCART** située sur le panneau arrière de votre téléviseur.
2. Puis raccordez l'autre extrémité du câble péritel à la prise péritel de votre périphérique (Lecteur DVD, magnétoscope...).
3. Sélectionnez la source **Péritel** en appuyant sur la touche **Source**, puis sur les touches **▼ / ▲**, et enfin sur la touche **OK** de la télécommande.

9. PORT CI

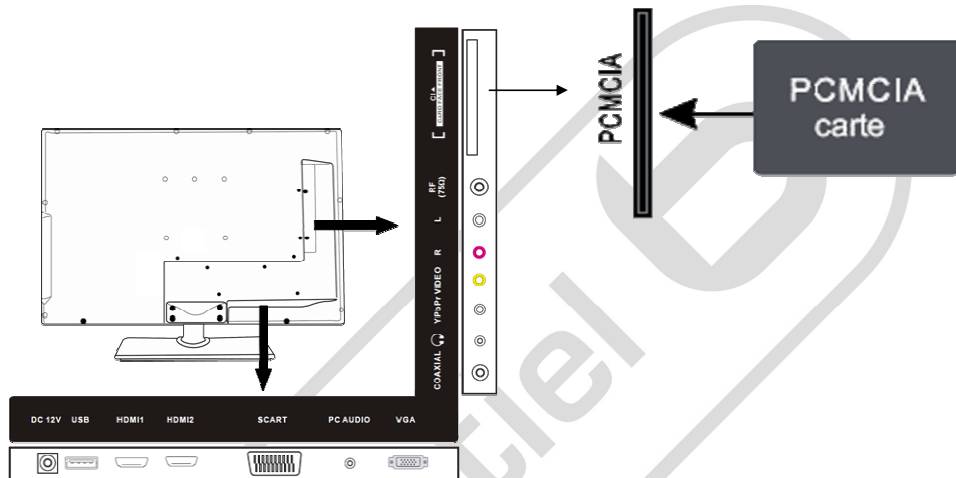

Certaines chaînes terrestres numériques fonctionnent à la carte. Ces chaînes requièrent un abonnement et un décodeur.

Pour utiliser le port CI, mettez votre téléviseur hors tension puis insérez votre module dans la fente.







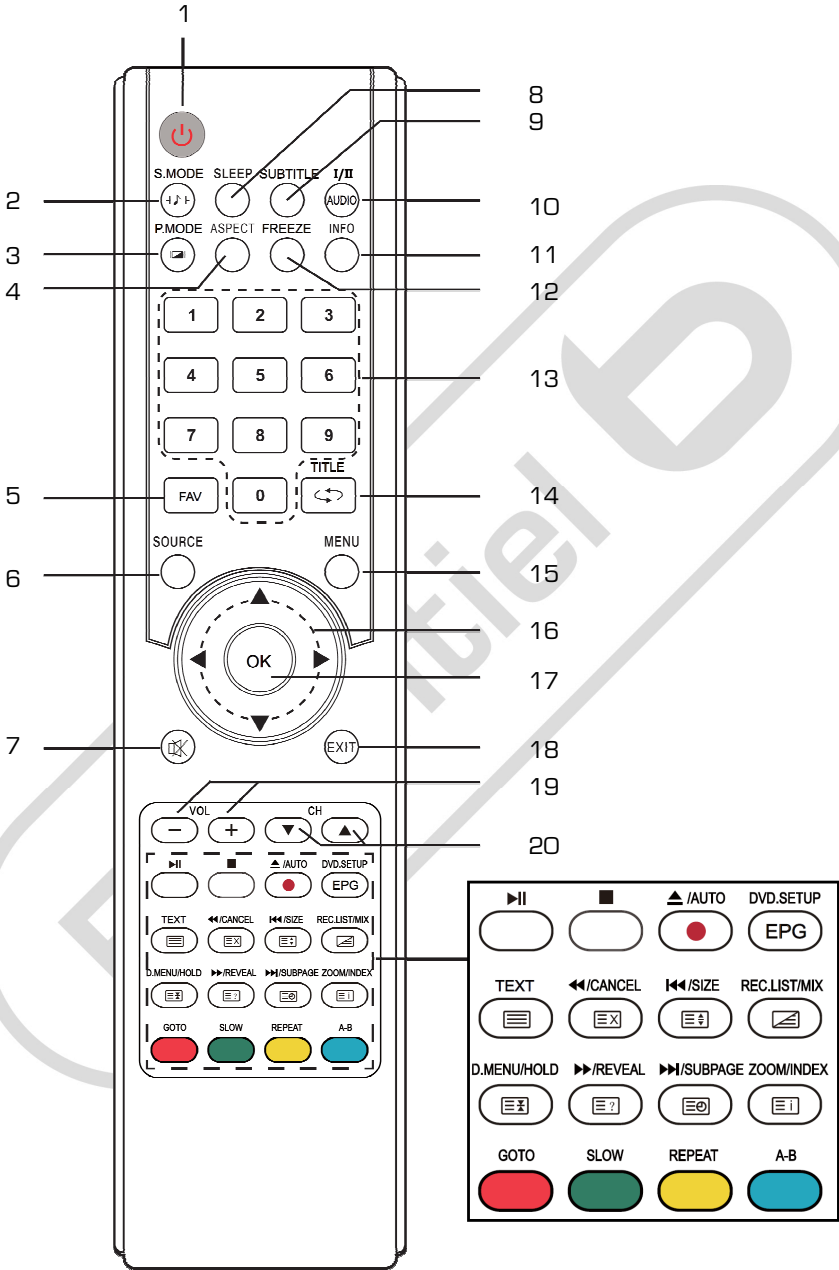









Insérez ensuite votre carte à puces (uniquement de type I et type II) dans le module. Reportez-vous au mode d'emploi accompagnant votre module pour plus de détails.

⚠ Ne pas insérer la carte à puces directement dans le port CI du téléviseur !

APERÇU DE LA TELECOMMANDE



1. **POWER** (Alimentation) ϕ : Allumer ou éteindre.
2. **S.MODE** : Sélectionner un mode son.
3. **P.MODE** : Sélectionner un mode image.
4. **ASPECT** : Sélectionner la taille de l'image.
5. **FAV** : Sélectionner le canal préféré de la liste. Appuyez sur \blacktriangle ou \blacktriangledown pour sélectionner le canal, puis sur OK pour confirmer.
6. **SOURCE** : Sélectionner la source du signal : ATV, DTV, USB, AV, PC, Composante, DVD, PériTel, HDMI1, HDMI2.
7. **MUTE** (Muet) \otimes : Eteindre ou activer le son.
8. **SLEEP** : Régler la mise en veille automatique.
9. **SUBTITLE** : Activer les sous-titres.
10. **AUDIO I/II** : Sélectionner la sortie audio.
11. **INFO** : Afficher les informations du programme en cours.
12. **FREEZE** : Réaliser un arrêt sur image.
13. **Touches Numériques** : 0 à 9.
14. \curvearrowright : Revenir au programme visionné précédemment.
15. **MENU** : Accéder aux menus de réglages.
16. \blacktriangleleft / \blacktriangleright / \blacktriangledown / \blacktriangle : Naviguer dans les menus.
17. **OK** : Quitter ou confirmer.
18. **EXIT** (Sortir) : Sortir du menu.
19. **VOL +/-** : Régler le volume audio.
20. **CH +/-** : Sélectionner le canal suivant ou précédent.

	<ul style="list-style-type: none"> • Lecture / Pause 		<ul style="list-style-type: none"> • D.MENU : Accéder au menu CD/DVD • HOLD : Arrêter le déroulement des pages de texte. Le décodeur de texte arrête de recevoir des données.
	<ul style="list-style-type: none"> • Arrêt 		<ul style="list-style-type: none"> • $\blacktriangleright\blacktriangleright$: Avance rapide • REVEAL Afficher les informations cachées, comme les réponses à un questionnaire.
	<ul style="list-style-type: none"> • \blacktriangle : Ejection du disque • \bullet : Enregistrement PVR 		<ul style="list-style-type: none"> • $\blacktriangleright\blacktriangleright$: Saut de chapitre • SUBPAGE : Afficher les sous pages du télétexte (s'il y en a).
	<ul style="list-style-type: none"> • DVD.SETUP : Menu du DVD • EPG : Afficher le guide numérique des programmes. Appuyez à nouveau pour sortir. 		<ul style="list-style-type: none"> • ZOOM : Revenir au menu principal télétexte. • INDEX : Sélectionner le mode de tri des enregistrements.
	<ul style="list-style-type: none"> • Activer ou désactiver le télétexte. 		<ul style="list-style-type: none"> • Atteindre... • Touche de fonction Télétexte
	<ul style="list-style-type: none"> • $\blacktriangleleft\blacktriangleleft$: Retour rapide 		<ul style="list-style-type: none"> • Ralentir la lecture... • Touche de fonction Télétexte
	<ul style="list-style-type: none"> • $\blacktriangleleft\blacktriangleleft$: Saut de chapitre • SIZE : Sélectionnez le doublement de la taille du texte. Appuyez sur ce bouton pour agrandir la moitié supérieure de la page. Appuyez sur ce bouton à nouveau pour agrandir la moitié inférieure de la page. Appuyez à nouveau sur n'importe quel bouton pour revenir à l'affichage normal. 		<ul style="list-style-type: none"> • Répéter... • Touche de fonction Télétexte
	<ul style="list-style-type: none"> • RECLIST : Consulter la liste des enregistrements 		<ul style="list-style-type: none"> • Boucle de lecture A-B • Touche de fonction Télétexte

INSERTION DES PILES ET PORTEE DE LA TELECOMMANDE

1. Retirez le capot du compartiment à piles situé à l'arrière de la télécommande.
2. Insérez deux piles de type **AAA** de 1,5V en respectant les polarités (+/-).
3. Refermez le capot.

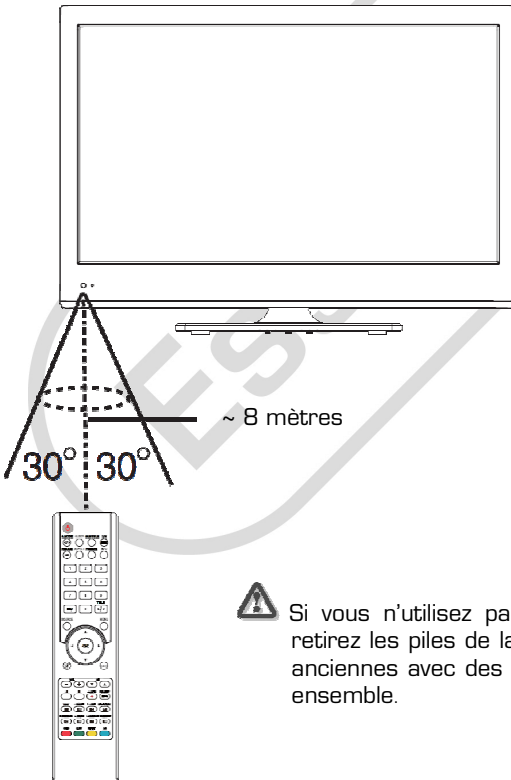
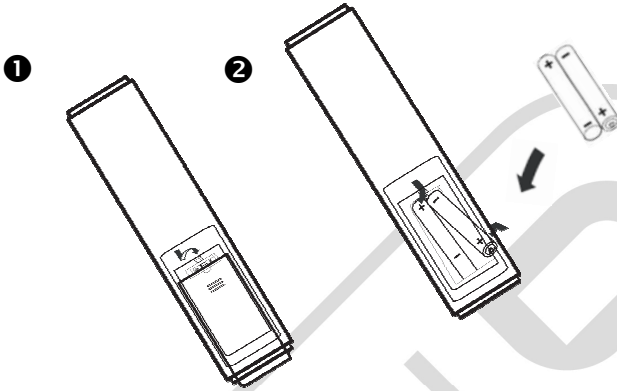

La performance de la télécommande est optimale dans un rayon de 8 mètres et dans un angle de 30 degrés par rapport au capteur de la télécommande. Si la plage de fonctionnement se réduit, il est peut être nécessaire de remplacer les piles.



Si vous n'utilisez pas l'appareil pendant un certain temps, retirez les piles de la télécommande. N'utilisez pas des piles anciennes avec des piles neuves ou différents types de piles ensemble.

ORGANISATION DES MENUS

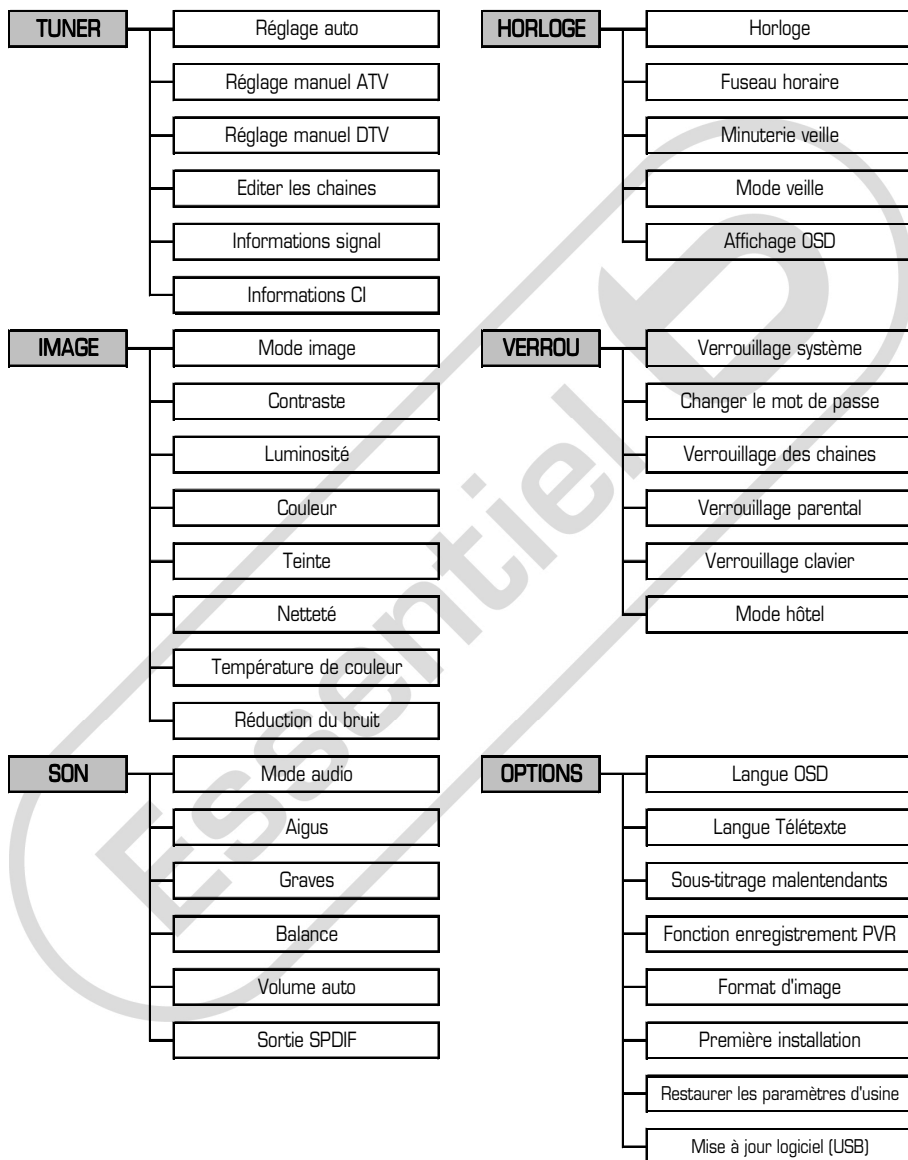

1. MISE EN MARCHÉ ET ARRÊT DU TÉLÉVISEUR

Pour allumer le téléviseur :

- Branchez le cordon d'alimentation à une prise secteur.
- Le téléviseur se met automatiquement en position veille. Le voyant d'alimentation est rouge lorsque le téléviseur est en veille.
- Appuyez sur la touche **POWER** du téléviseur ou la touche  de la télécommande. Le voyant d'alimentation devient bleu.



Pour mettre le téléviseur en veille :

- Appuyez sur la touche **POWER** du téléviseur ou de la télécommande .

Note : Ce téléviseur est en position marche ou en position veille. Il ne peut être complètement arrêté. Si vous prévoyez de ne pas utiliser votre téléviseur pendant une longue période, débranchez le cordon d'alimentation de la prise secteur.

2. SÉLECTION DE LA SOURCE



Une fois les systèmes externes branchés à votre téléviseur, vous pouvez basculer entre vos différentes sources d'entrée : ATV, DTV, USB, AV, PC, Composante, DVD, Péritel, HDMI1, HDMI2.

- Appuyez sur la touche **SOURCE** du téléviseur ou de la télécommande.
- Utilisez ensuite les touches  ou  de la télécommande pour mettre une entrée en surbrillance et appuyez sur la touche **OK** pour confirmer.



3. RÉGLAGE DU VOLUME

Appuyez sur les touches **VOL +** ou **VOL -** de votre télécommande ou du téléviseur pour régler le volume selon vos préférences.

Si vous souhaitez couper le son, appuyez sur la touche  **MUTE** de votre télécommande. Appuyez de nouveau sur  (ou sur les touches **VOL +** ou **VOL -**) pour annuler cette fonction.

4. SÉLECTION DES PROGRAMMES

Appuyez sur les touches **CH +** ou **CH -** de votre télécommande ou du téléviseur pour changer les chaînes TV.

Vous pouvez sélectionner directement la chaîne TV souhaitée en appuyant sur les touches 1, 2, 3 etc... sur la télécommande. Pour sélectionner la chaîne 12 par exemple, appuyez d'abord sur la touche 1 puis sur la touche 2.

5. AFFICHAGE DES INFORMATIONS SUR L'ÉMISSION

Lorsque vous regardez une chaîne, des informations supplémentaires au sujet de l'émission en cours peuvent s'afficher. Appuyez sur **INFO** lorsque vous regardez un programme.

Lorsque vous regardez un programme de la TNT, appuyez sur **EPG**. Des informations telles que la liste des programmes, l'heure, et de début et heure de fin des programmes...

GUIDE DES PROGRAMMES		
Aucune information		
9 W9	08:38-08:42	Tom DICE > ME AND MY GUITAR
10 TMC	08:45-08:48	AYO > I'M GONNA DANCE
11 NT1	08:52-08:55	SHAKIRA > SALE EL SOL
12 NRJ12	08:55-08:58	Melissa NKONDA > NOUVEAUX HORIZONS
13 LCP	08:59-09:03	JESSIE J > PRICE TAG
14 France 4		
15 BFM TV		
16 i>TELE		

● Enregistrement ● Affichage ● Calendrier ● Rappel
◀ Choisir ▶ Jour suivant ◀ Jour préc. ⊞ OK

▲ ou ▼	Sélection de la chaîne
▶	Sélection du programme
TOUCHE VERTE	Accéder aux informations du programme sélectionné
TOUCHE ROUGE	Programmer l'enregistrement du programme sélectionné
TOUCHE JAUNE	Accéder à la liste des programmations
TOUCHE BLEUE	Programmer un rappel

6. SÉLECTION DES PROGRAMMES PRÉFÉRÉS

Appuyez sur la touche **FAV** pour afficher la liste de vos chaînes préférées.

Appuyez sur les touches ▲ ou ▼, puis sur **OK** pour confirmer. Appuyez ensuite sur **EXIT** pour sortir.

liste de favoris		
2 France 2	♥	DTV
4 CANAL+	♥	DTV
6 M6	♥	DTV
8 Direct 8	♥	DTV
10 TMC	♥	DTV
11 NT1	♥	DTV
13 LCP	♥	DTV
15 BFM TV	♥	DTV
17 DirectStar	♥	DTV
19 France O	♥	DTV

◀ Page ⊞ OK

7. SELECTION DU FORMAT DE L'IMAGE

Appuyez une ou plusieurs fois sur la touche **ASPECT** de votre télécommande pour sélectionner le format d'image désiré : AUTO, 4:3, 16 :9, ZOOM 1, ZOOM 2.

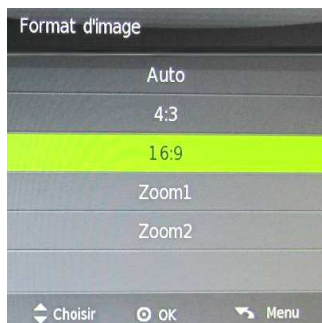

AUTO : Votre téléviseur diffuse les programmes directement au bon format (16 :9 ou 4 :3).

4 :3 : Ce réglage affiche l'image en mode normal, c'est-à-dire en 4 :3. L'image apparaît à l'écran avec des bandes noires à gauche et à droite.

16 :9 : Ce réglage affiche l'image en plein écran.

ZOOM 1 : Ce réglage permet de faire un zoom sur une image 4/3. Celle-ci s'affiche en plein écran sans bandes noires. Cependant, les parties inférieure et supérieure de l'image n'apparaîtront pas entièrement.

ZOOM 2 : Ce réglage permet de faire un zoom sur une image 16/9. Les parties inférieure et supérieure de l'image sont rognées.

8. MISE EN VEILLE

Vous pouvez sélectionner une durée (entre 10 et 240 minutes) à l'issue de laquelle le téléviseur passe automatiquement en mode veille.

Appuyez sur la touche **SLEEP** de votre télécommande jusqu'à ce que le temps sélectionné apparaisse : Désactivée, 10 minutes, 20 minutes, 30 minutes, 60 minutes, 90 minutes, 120 minutes, 180 minutes ou 240 minutes.

Note : Vous pouvez également paramétrer la mise en veille dans les sous-menus.



MENUS DU TELEVISEUR

Vous pouvez accéder aux menus de votre téléviseur en appuyant sur la touche **MENU**.

1. Appuyez ensuite sur les touches ◀ ou ▶ pour sélectionner un menu puis validez en appuyant sur ▼.
2. A l'aide des touches ▲ ou ▼, sélectionnez l'option désirée.
3. Appuyez sur la touche ▶ pour accéder aux sous-menus. Paramétrez les valeurs à l'aide des touches ◀ ou ▶.
4. Lorsque les réglages sont terminés, appuyez sur la touche **OK** ou **EXIT** pour sortir du menu et sauvegarder les modifications.

MENU TUNER



1. REGLAGE AUTO

Cette option vous permet de régler automatiquement les chaînes que vous pouvez recevoir.

1. Sélectionnez le tuner, avec les touches ◀ et ▶ : **ATV+DTV** (analogique + numérique), **DTV** (numérique) ou **ATV** (analogique).

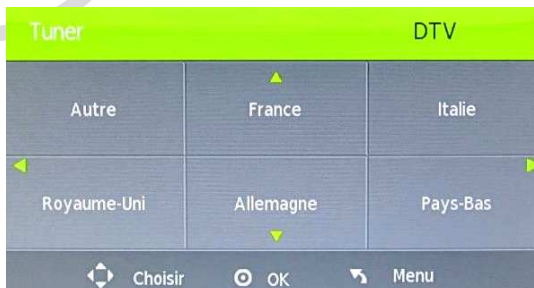

2. Appuyez sur la touche ▼.
3. Sélectionnez votre pays, avec les touches ◀ et ▶.
4. Appuyez sur la touche **OK** pour débiter la recherche automatique des chaînes.



En cours de recherche, vous avez la possibilité d'appuyer sur la touche **MENU** pour arrêter le réglage automatique et fermer le menu.

2. REGLAGE MANUEL ATV

Cette option vous permet d'effectuer un réglage manuel des chaînes en mode analogique :

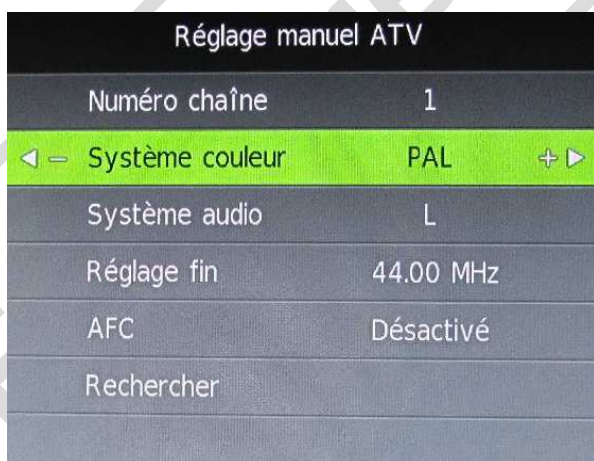

- **Numéro chaîne** : Appuyez sur les touches ◀ et ▶ pour sélectionner le numéro de la chaîne, de 1 à 100.
- **Système couleur** : Appuyez sur les touches ◀ et ▶ pour sélectionner le système de couleur: Auto, SECAM ou PAL.
- **Système audio** : Appuyez sur les touches ◀ et ▶ pour sélectionner le système de son : DK, L ou BG.
- **Réglage fin** : Appuyez sur les touches ◀ et ▶ pour renseigner précisément la fréquence de la chaîne que vous souhaitez rechercher.

- **AFC** : Permet de contrôler automatiquement les fréquences.
- **Rechercher** : Appuyez sur les touches ◀ ou ▶ pour débiter la recherche manuelle.

3. REGLAGE MANUEL DTV

Cette option vous permet d'effectuer un réglage manuel :

1. Sélectionnez le canal avec les touches ◀ et ▶. Si la mention « Pas de signal » apparaît, la recherche n'est pas possible sur ce canal.
2. Lorsque la barre de fréquence apparaît, appuyez sur la touche **OK** pour débiter la recherche.

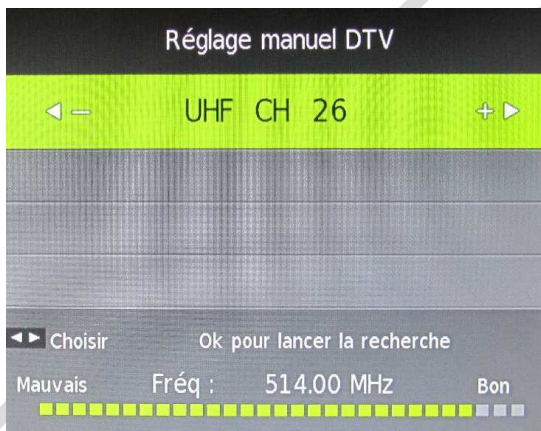

3. Les chaînes trouvées lors de la recherche sont ajoutées automatiquement à la liste déjà mémorisée.



4. EDITER LES CHAINES

Cette fonction vous permet de personnaliser la liste des programmes. Appuyez sur les touches ▲ ou ▼ pour sélectionner une chaîne dans la liste :



TOUCHE BLEUE	Ignorer la chaîne sélectionnée. Un sens interdit apparaît à côté du numéro de la chaîne. Celle-ci ne peut plus être consultée. Appuyez de nouveau sur la touche verte pour effacer le réglage.
TOUCHE ROUGE	Supprimer la chaîne sélectionnée.
TOUCHE FAV	Régler la chaîne sélectionnée comme chaîne favorite. Un cœur apparaît à côté du numéro de la chaîne. Si la chaîne en cours est déjà une de vos chaînes favorites, appuyez de nouveau sur la touche FAV pour la régler comme chaîne normale.

5. INFORMATION SIGNAL (CHAINES NUMERIQUES HERTZIENNES UNIQUEMENT)

Appuyez sur la touche **OK** pour accéder aux informations relatives à la qualité du signal.

6. INFORMATIONS CI

Appuyez sur la touche **OK** pour entrer dans le menu de la carte CI.



1. MODE IMAGE

Vous pouvez choisir entre **DYNAMIQUE**, **STANDARD**, **DOUX** et **PERSONNALISÉ** (Réglages définis par l'utilisateur). Lorsque vous sélectionnez le mode **Personnalisé**, vous pouvez régler le contraste, la luminosité, la couleur et la netteté.



- **Standard**: Le mode normal est généralement utilisé dans un environnement à luminosité constante
- **Dynamique** : Ce mode est idéal pour les environnements sombres. La luminosité est plus élevée que dans les autres modes.
 - **Doux** : Ce mode est idéal pour les pièces à éclairages intenses : les réglages de luminosité, couleur et netteté sont plus faibles que ceux des autres modes.

2. CONTRASTE

Vous pouvez augmenter ou diminuer le contraste de l'image. Augmentez le contraste pour ajuster les secteurs blancs de l'image ou diminuez le contraste pour ajuster les secteurs noirs de l'image.

3. LUMINOSITE

Vous pouvez augmenter ou diminuer la luminosité de l'image. Si vous augmentez la luminosité, les parties foncées de l'image sont éclaircies. Si vous diminuez la luminosité, vous ajoutez plus d'obscurité aux zones pâles de l'image.

4. COULEUR

Vous pouvez ajuster l'intensité des couleurs.

5. TEINTE

Cette fonction est réglée automatiquement lors de la première mise en service, et n'est plus accessible par la suite.

6. NETTETE

Vous pouvez augmenter le niveau de netteté pour des images plus claires ou diminuer le niveau de netteté pour des images plus douces.

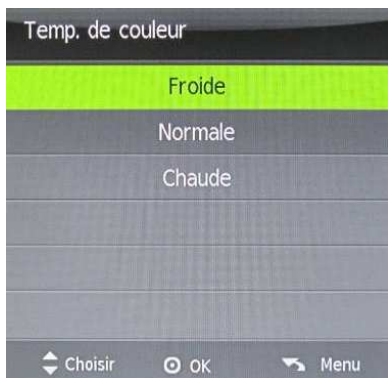

7. TEMPERATURE DE COULEUR

Vous pouvez changer la température de couleur. Vous pouvez choisir entre **Froide**, **Normale** ou **Chaude**.

8. - REDUCTION DU BRUIT

Cette option vous permet de réduire les interférences lorsque vous regardez un programme. Vous pouvez choisir entre **Désactivé**, **Bas**, **Moyen** ou **Elevé**.

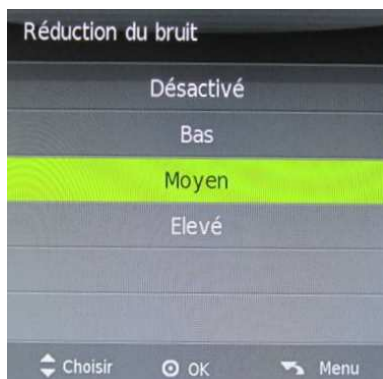



1. MODE AUDIO

Vous pouvez choisir entre le mode **STANDARD**, **MUSIQUE**, **VIDEO**, **SPORTS** et **PERSONNALISE** (Réglages définis par l'utilisateur). Lorsque vous sélectionnez le mode **Personnalisé**, vous pouvez régler les aigus et les graves.



2. AIGUS

Cette fonction vous permet de contrôler l'intensité relative des sons plus aigus.

3. GRAVES

Cette fonction vous permet de contrôler l'intensité relative des sons plus graves.

4. BALANCE

Cette option vous permet d'ajuster le volume des haut-parleurs gauche et droit.

5. VOLUME AUTO

Cette fonction vous permet de maintenir un niveau de volume égal lorsque vous changez de chaîne, ceci afin d'éviter des variations importantes.

6. SORTIE SPDIF

Cette fonction vous permet de désactiver ou de paramétrer la sortie audio numérique, en mode PCM ou en mode Auto.

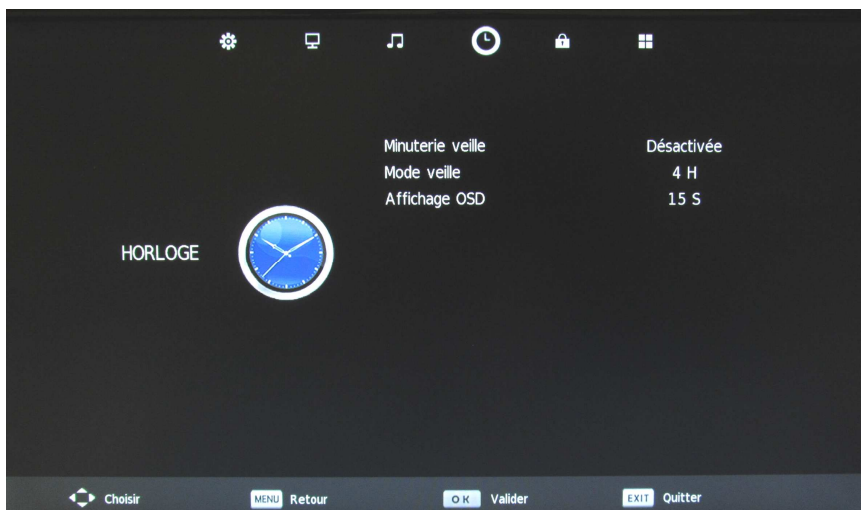

1. HORLOGE

La date et l'heure sont réglées automatiquement lors de la recherche de chaînes.

2. FUSEAU HORAIRE

Cette option vous permet de sélectionner le fuseau horaire, avec les touches ◀ ou ▶.

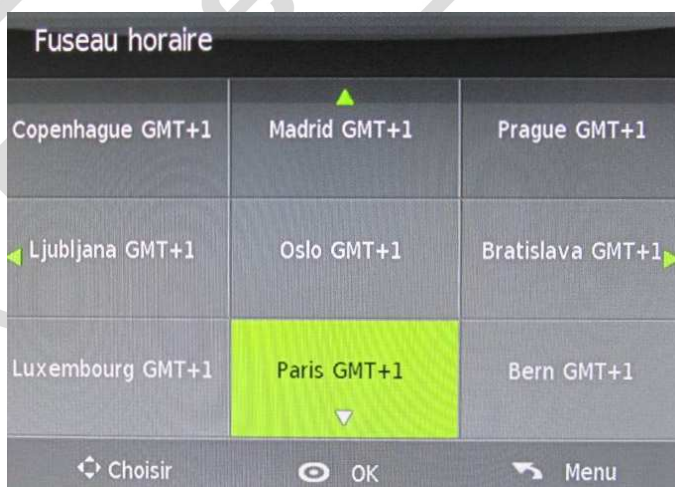

3. MINUTERIE VEILLE

Cette fonction vous permet de sélectionner une durée, (10, 20, 30, 60, 90, 120, 180, 240 minutes) à l'issue de laquelle le téléviseur passe automatiquement en mode veille. Vous pouvez également désactiver cette fonction.



4. MODE VEILLE

Cette fonction vous permet de programmer l'extinction automatique du téléviseur si aucune action n'a été effectuée après 3 heures, 4 heures ou 5 heures de fonctionnement. Vous pouvez également désactiver cette fonction.

5. AFFICHAGE OSD

Cette fonction vous permet de sélectionner la durée d'affichage du menu sur l'écran (de 5 à 30 secondes).



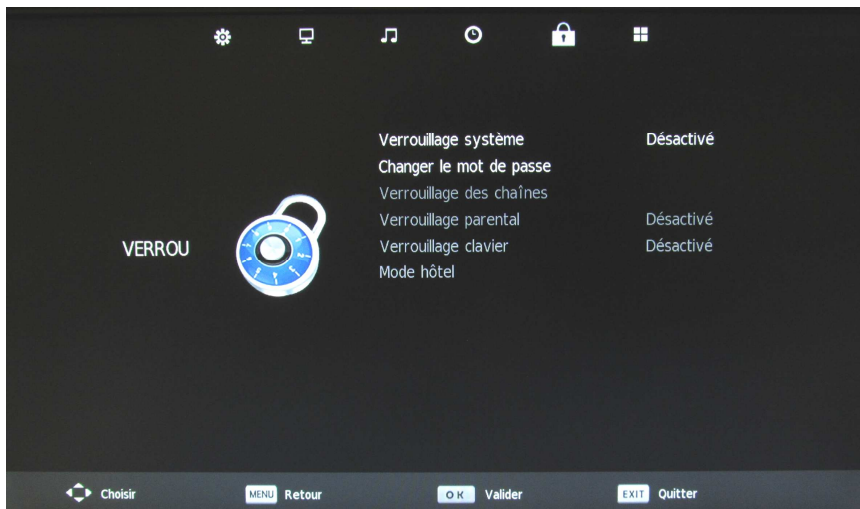

1. VERROUILLAGE SYSTEME

Cette fonction active ou désactive, par l'utilisation d'un mot de passe, le verrouillage des chaînes, le verrouillage du clavier. Lorsque le verrouillage est activé, chaque action effectuée requiert un mot de passe. Par défaut, le mot de passe est 0000.

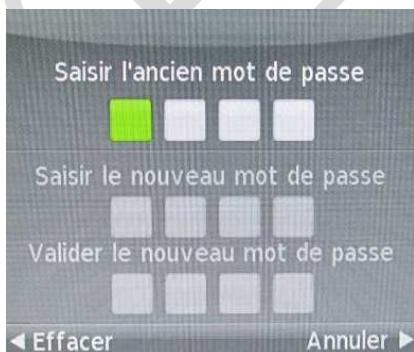
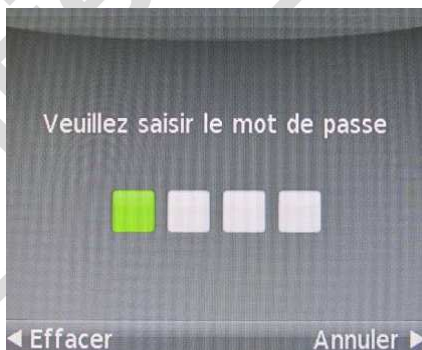

2. CHANGER LE MOT DE PASSE

Cette option permet de personnaliser le mot de passe.

3. VERROUILLAGE DES CHAINES

Vous pouvez bloquer certains programmes en appuyant sur la touche verte. Un cadenas apparaît. Si vous voulez annuler le blocage de la chaîne, sélectionnez cette chaîne puis appuyez de nouveau sur la touche verte.

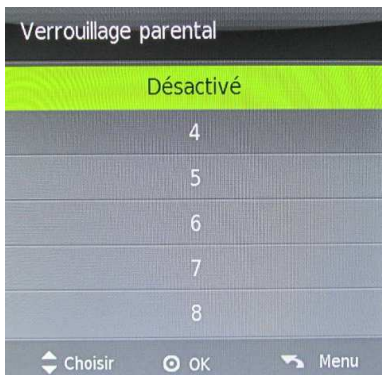

4. VERROUILLAGE PARENTAL

Cette fonction vous permet, par mot de passe, d'éviter toute utilisation non autorisée par des enfants et de visionner ainsi des programmes ne leur étant pas destinés. Il vous suffit de choisir un âge (de 4 à 18 ans) ou de désactiver la fonction.

5. VERROUILLAGE CLAVIER

Cette fonction vous permet de verrouiller les touches du téléviseur. Il est nécessaire d'activer le verrouillage système pour verrouiller le clavier.

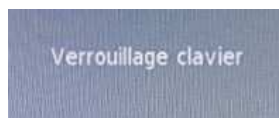

6. MODE HOTEL : cette fonction permet d'accéder aux réglages du mode hôtel.

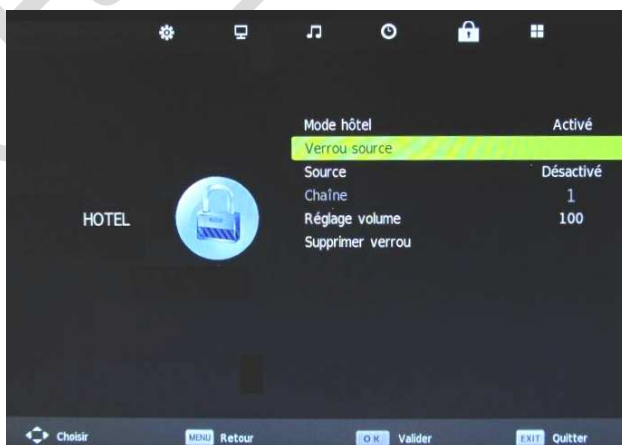

- **MODE HOTEL** : Activer ou désactiver le mode hôtel
- **VERROU SOURCE** : Paramétrer l'accès aux différentes sources. Seules les sources désactivées seront accessibles.



- **SOURCE** : Sélectionner la ou les sources d'entrées actives à l'allumage du téléviseur.
- **CHAINE** : Si ATV est sélectionné dans Source, appuyez sur les touches ◀ ou ▶ pour sélectionner le numéro de chaîne.
- **REGLAGE VOLUME** : Sélectionner le volume sonore maximum émis par le téléviseur.
- **SUPPRIMER VERROU** : Appuyez sur **OK** pour annuler tous les réglages des verrouillages. Cela signifie que le mode hôtel est paramétré sur « Désactivé ».





1. LANGUE OSD

Cette fonction permet de régler la langue du menu (anglais, espagnol, français, allemand, portugais, italien, hollandais).



2. LANGUE TELETXTTE

Cette fonction permet de régler la langue audio (disponible uniquement en mode TNT).



3. SOUS-TITRAGE MALENTENDANTS

Cette fonction permet d'activer ou de désactiver le sous-titrage (disponible uniquement en mode TNT).

4. FONCTION ENREGISTREMENT PVR



Cette fonction permet d'effectuer un diagnostic du support USB (au format FAT32), de le formater, mais aussi de définir une durée dédiée à l'enregistrement direct.

▪ Sélection de la partition

Si votre support USB comporte plusieurs partitions, vous pouvez sélectionner la partition sur laquelle vous souhaitez intervenir. Avec la flèche ▲, sélectionnez **DISQUE USB**, puis appuyez sur OK. Sélectionnez ensuite la partition avec les touches ◀ ou ▶.

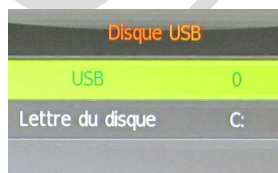

▪ Effectuer un test du support USB

Avec les flèches ▲ et ▼, sélectionnez **TEST USB**, puis appuyez sur la touche OK pour effectuer un diagnostic du support USB.

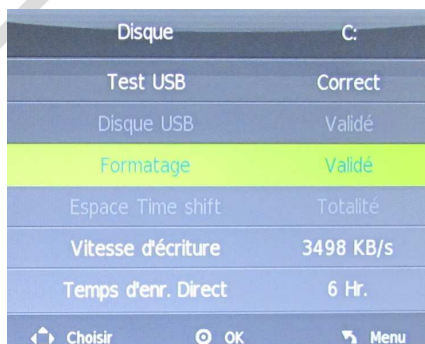
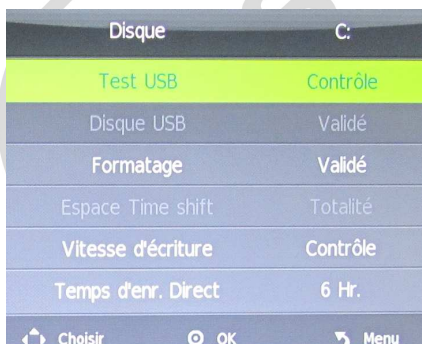

- o La mention **CORRECT** et la vitesse d'écriture apparaissent lorsque le support peut être utilisé.
- o La mention **ERREUR** apparaît en cas d'incompatibilité du support.

- **Formater le support USB**

Avec les flèches ▲ et ▼, sélectionnez **FORMATAGE**, puis appuyez sur la touche **OK**. Appuyez sur la touche ◀ pour débiter le formatage. Toutes les données présentes sur le support seront effacées.



- **Définir une durée d'enregistrement direct**

Avec les flèches ▲ et ▼, sélectionnez **Temps d'enr. direct**, puis appuyez sur les touches ◀ ou ▶ pour définir une durée maximum d'enregistrement (1 heure à 6 heures).

5. FORMAT D'IMAGE

Permet de sélectionner un format d'affichage : Auto, 4 :3, 16 :9, Zoom1 ou Zoom2.



6. PREMIERE INSTALLATION

Cette fonction vous permet de recommencer la première mise en service du téléviseur.

7. RESTAURER LES PARAMETRES D'USINE

Cette fonction vous permet de restaurer les paramètres d'usine du téléviseur.

8. MISE A JOUR LOGICIEL (USB)

Votre téléviseur peut bénéficier des améliorations logicielles élaborées par notre équipe technique. Lorsqu'elles sont disponibles, ces mises à jour s'effectuent par clé USB.

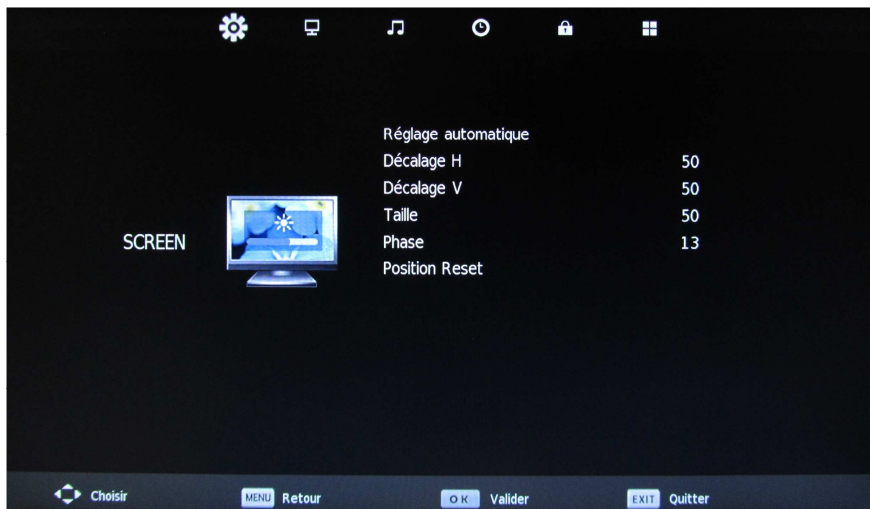

1. REGLAGE AUTOMATIQUE

Appuyez sur la touche **OK** pour ajuster. Cette option permet d'effectuer automatiquement un réglage optimal.

2. DECALAGE H / DECALAGE V

Appuyez sur les touches ◀ ou ▶ pour régler l'application de l'image à l'écran. L'image tremble si la phase est mal réglée.

3. TAILLE

Cette fonction permet d'ajuster la taille horizontale/verticale de l'image

4. PHASE

Cette fonction permet de réduire le bruit de l'image pour la rendre plus nette.

5. POSITION RESET

Cette fonction permet de revenir aux réglages par défaut.

UTILISATION DU SUPPORT USB

Pour accéder au menu **USB**, appuyez sur la touche **SOURCE** de la télécommande et sélectionnez **USB**. Appuyez ensuite sur la touche **OK**. Le menu suivant apparaît à l'écran :



Naviguez dans le menu principal avec les touches ◀ ou ▶, puis validez en appuyant sur la touche **OK**.

Note : Si aucun périphérique USB n'est connecté, le message suivant s'affiche : « Pas de disque ».

	Formats acceptés
Photo	JPEG / PNG
Musique	MP3
Vidéo	MPEG-4
Texte	TXT

- L'appareil est compatible uniquement avec les périphériques USB formatés avec le système de fichiers FAT32. Le système de fichiers NTFS n'est pas pris en charge.
- Nous ne pouvons pas garantir la compatibilité (fonctionnement et/ou alimentation de l'interface) avec tous les périphériques de stockage USB. Si votre périphérique USB n'est pas reconnu, nous vous recommandons de connecter un périphérique de stockage USB d'une autre marque.
- Nous ne pouvons être tenus responsables de toute perte de données pouvant survenir lorsqu'un périphérique est connecté à cet appareil.
- Lorsque les fichiers sont volumineux, leur lecture par le système peut prendre un certain temps.
- Certains périphériques USB peuvent ne pas être correctement reconnus.
- Suivant le contenu, la lecture ou l'affichage de certains fichiers peut être impossible, même s'ils sont dans un format compatible.

1. LIRE UN FICHIER PHOTO

Sélectionnez un fichier photo dans la liste à l'aide des touches ▼ et ▲, puis appuyez sur la touche **OK** pour afficher la photo. Si plusieurs photos sont présentes sur le support, le diaporama regroupant l'ensemble des photos débute automatiquement par la photo sélectionnée.



- Lors de la lecture :
 - Appuyez sur la touche **OK** pour accéder à la barre des menus (lecture, répétition, liste, infos, rotation, zoom, déplacement).



- Utilisez la touche **||** (pause) pour figer la **photo sur l'écran**. Pour **redémarrer le diaporama**, appuyez à nouveau sur la touche **▶▶** (lecture).
- Utilisez les touches **◀◀** (précédente) et **▶▶** (suivante) de la télécommande pour passer à la **photo précédente ou la photo suivante**.
- Utilisez les touches **◀** et **▶** de la télécommande pour effectuer une rotation de l'image, jusque 360°.
- Appuyez sur la touche **EXIT** ou **■** pour revenir à la liste des photos.
- Vous pouvez également afficher des informations sur un fichier photo en patientant quelques secondes après avoir sélectionné ce fichier, sans appuyer sur la touche **OK**.



2. LIRE UN FICHIER VIDEO

Sélectionnez un fichier vidéo dans la liste à l'aide des touches ▼ et ▲, puis appuyez sur la touche **OK** pour débiter la lecture.



Lors de la lecture :

- Appuyez sur la touche **OK** pour accéder à la barre des menus (lecture, répétition, liste, infos, rotation, zoom, déplacement).

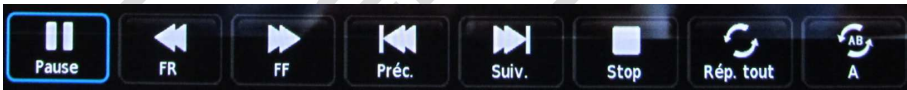

- Utilisez la touche ►|| (pause) pour effectuer une pause. **Pour redémarrer la lecture, appuyez à nouveau sur la touche ►|| (lecture).**
- Utilisez les touches ◀◀ (précédente) et ▶▶ (suivante) de la télécommande pour passer à la **vidéo précédente ou la vidéo suivante**.
- Utilisez les touches ◀◀ et ▶▶ de la télécommande pour augmenter ou diminuer la vitesse de lecture (x2, x4, x8, x16).
- Au terme de la lecture, la piste suivante démarre automatiquement.
- Appuyez sur la touche **EXIT ou ■** pour revenir à la liste des fichiers vidéo.
- Vous pouvez également afficher des informations sur un fichier vidéo en patientant quelques secondes après avoir sélectionné ce fichier, sans appuyer sur la touche **OK**.
- Appuyez sur la touche **rouge** pour effacer le fichier sélectionné, puis sur la flèche ◀ pour valider.

3. LIRE UN FICHIER AUDIO

Sélectionnez un fichier audio dans la liste à l'aide des touches ▼ et ▲ puis, appuyez sur la touche **OK** pour débiter la lecture.

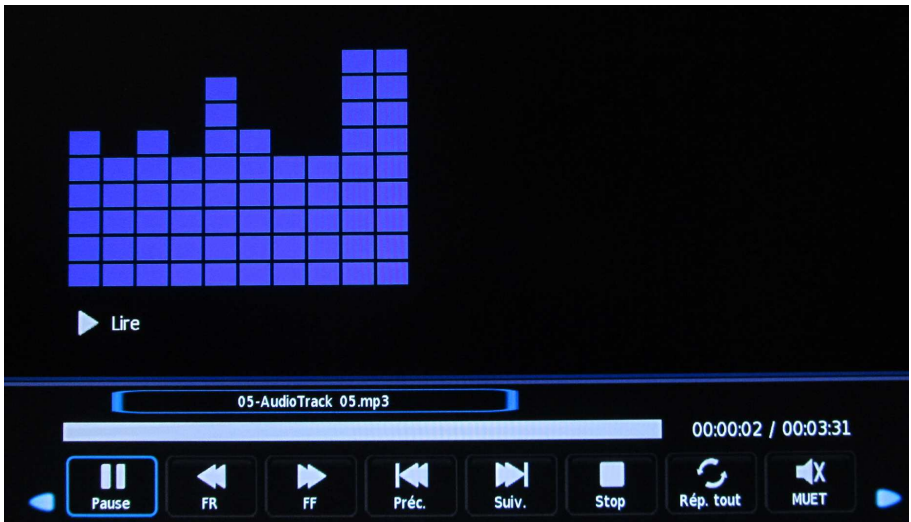

- Lors de la lecture :
 - Appuyez sur la touche **OK** pour accéder à la barre des menus (lecture, répétition, liste, infos, rotation, zoom, déplacement).
 - Utilisez la touche ►|| (pause) pour effectuer une pause. **Pour redémarrer la lecture, appuyez à nouveau sur la touche ►|| (pause).**
 - Utilisez les touches ◀◀ (précédente) et ▶▶ (suivante) de la télécommande pour passer **au fichier audio précédent ou suivant.**
 - Utilisez les touches ◀◀ et ▶▶ de la télécommande pour augmenter ou diminuer la vitesse de lecture (x2, x4, x8, x16).
 - Au terme de la lecture, la piste suivant démarre automatiquement.
 - Appuyez sur la touche EXIT ou ■ pour revenir à la liste des fichiers audio.
 - Vous pouvez également afficher des informations sur un fichier audio en patientant quelques secondes après avoir sélectionné ce fichier, sans appuyer sur la touche **OK**.

4. LIRE UN FICHIER TEXTE

Sélectionnez un fichier texte dans la liste à l'aide des touches ▼ et ▲ puis, appuyez sur la touche **OK** pour débiter la lecture.

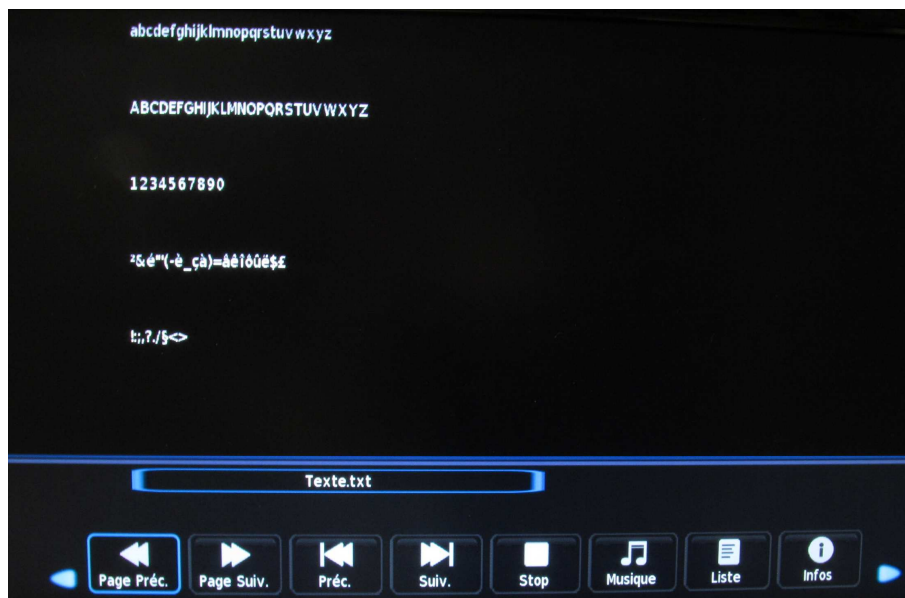

- Lors de la lecture :
 - Appuyez sur la touche **OK** pour accéder à la barre des menus (lecture, répétition, liste, infos, rotation, zoom, déplacement).
 - Utilisez les touches ◀◀ (précédente) et ▶▶ (suivante) de la télécommande pour passer au fichier texte **précédent ou suivant**.
 - Utilisez les touches ◀ et ▶ de la télécommande pour consulter la page suivante ou la page précédente.
 - Appuyez sur la touche **EXIT** ou ■ pour revenir à la liste des fichiers vidéo.
 - Vous pouvez également afficher des informations sur un fichier texte en patientant quelques secondes après avoir sélectionné ce fichier, sans appuyer sur la touche **OK**.

EFFECTUER UN ENREGISTREMENT EN DIRECT

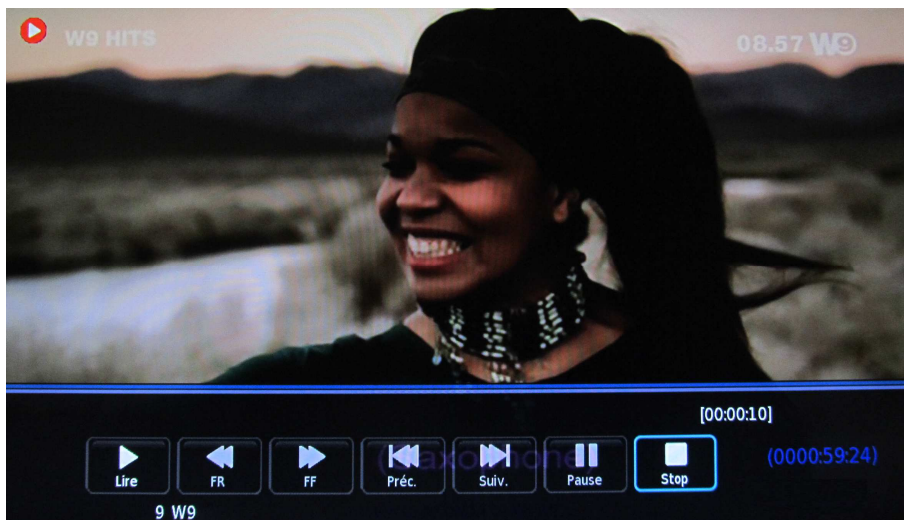

Vous avez la possibilité d'enregistrer un programme de la TNT sur un support externe USB, au format FAT32.



ENREGISTRER

1. Insérez un média USB (disque dur externe, clé USB) dans le port USB du récepteur, puis appuyez sur la touche  de la télécommande. L'enregistrement débute.

Note : Certains périphériques USB dont le débit en lecture/écriture est trop faible peuvent ne pas supporter la fonction Enregistrement.

2. Dans la barre des menus qui apparaît en bas de l'écran, sélectionnez  (Stop) à l'aide des touches  et , et appuyez sur OK pour arrêter l'enregistrement.

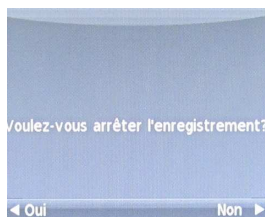

Puis validez avec la flèche .

LIRE UN ENREGISTREMENT

- Appuyez sur la touche **SOURCE** de la télécommande, et sélectionnez **USB**. Appuyez sur OK pour valider
- Sélectionnez **VIDEO**, puis validez avec la touche OK.
- Sélectionnez le fichier enregistré, puis appuyez sur la touche OK pour lire le fichier en plein écran.
- Appuyez sur la touche **■** (arrêt) pour mettre fin à la lecture, et revenir à la liste des enregistrements.

SUPPRIMER UN ENREGISTREMENT

- Sélectionnez un fichier, puis appuyez sur la touche ROUGE de la télécommande pour supprimer uniquement le fichier sélectionné.

QUITTER LA LISTE DES ENREGISTREMENTS

- Appuyez sur la touche **EXIT** ou la touche **SOURCE**, et sélectionnez la source à laquelle vous souhaitez accéder.

CONSULTER LA LISTE DES ENREGISTREMENTS

Liste REC.	par titre ↓
1 TF1 [20110323_184738]	
16 i>TELE [20110323_141500]	
16 i>TELE [20110323_141500]	
16 i>TELE [20110323_140355]	
16 i>TELE [20110323_140309]	
16 i>TELE [20110323_140355]	
16 i>TELE [20110323_140309]	
16 i>TELE [20110323_140355]	
16 i>TELE [20110323_140309]	
16 i>TELE [20110323_122740]	

- Appuyez sur la touche **REC.LIST**. La liste de l'ensemble des enregistrements effectués sur le support USB apparaît.
- Sélectionnez un enregistrement, puis appuyez sur la touche verte, ou la touche **INFO** de la télécommande, pour afficher des informations détaillées.

DATE :
Heure :
Durée : 0000:00:41
Titre : JT décalé
Chaîne :16 i>TELE
Informations : Un journal complet de l'actualité nationale et interna..

- Appuyez sur la touche **INDEX** pour effectuer un tri des enregistrements par chaîne, par horaire ou par titre.



Pour effectuer un enregistrement, programmer un rappel ou effectuer une pause sur un programme en cours de diffusion, **le support USB doit être obligatoirement partitionné au format FAT32. Si le support est vierge de toute partition (FAT32 ou NTFS), il ne sera pas reconnu par le téléviseur.** Si le support est au format NTFS (format non supporté), un message d'erreur apparaît, vous invitant à formater le support USB.

EFFECTUER UNE PAUSE SUR UN PROGRAMME DIFFUSE EN DIRECT (TIMESHIFTING)

Vous avez la possibilité de faire une pause sur le direct. Ce programme est stocké, mais non enregistré, sur un support USB externe.

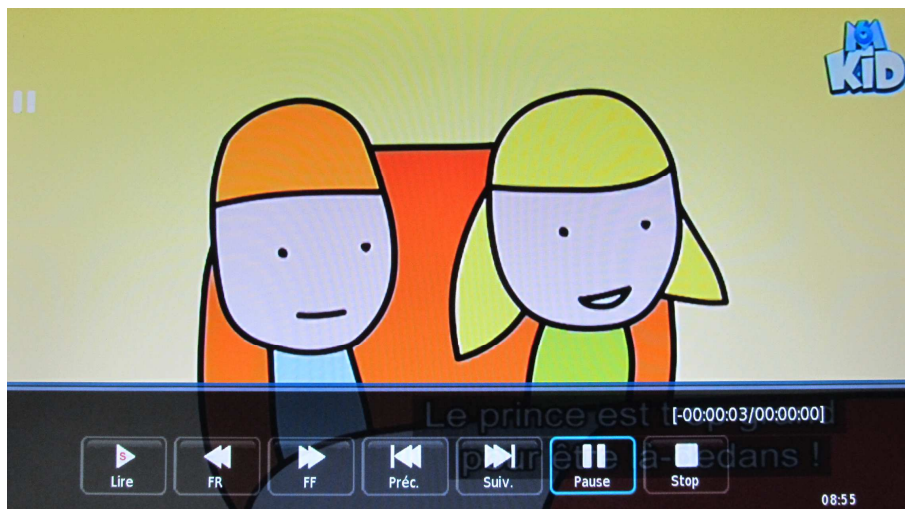

EFFECTUER UNE PAUSE

1. Insérez un média USB (disque dur externe, clé USB) dans le port USB du récepteur, puis appuyez sur la touche ►|| de la télécommande.
2. L'image se fige, et le décompte des secondes apparaît en bas à droite de l'écran.

Note :

- Certains périphériques USB, dont le débit en lecture/écriture est trop faible, peuvent ne pas supporter cette fonction.
- La durée de la pause dépend de l'espace libre disponible sur le support USB.

REPRENDRE LA LECTURE

1. Dans la barre des menus qui apparaît en bas de l'écran, sélectionnez Lire à l'aide des touches ◀ et ▶ pour reprendre la lecture à l'endroit où celle-ci a été interrompue.
2. Utilisez les touches ◀◀ et ▶▶ pour naviguer dans l'enregistrement. Vous pouvez également appuyer sur les touches ◀◀ ou ▶▶ pour regarder le programme en vitesse accélérée.
3. Si la barre des menus n'est plus présente sur l'écran, appuyez sur la touche ►|| de la télécommande pour la faire apparaître.

ARRETER LE TIMESHIFTING

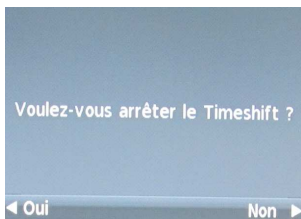

Appuyez sur la touche ■ (arrêt), et validez en appuyant sur la touche ◀.

A PARTIR DU GUIDE ELECTRONIQUE DES PROGRAMMES

Le téléviseur est équipé d'un guide électronique des programmes (EPG) que vous pouvez consulter uniquement en mode numérique (TNT).

A partir du guide électronique des programmes, vous pouvez créer un rappel, ou programmer un enregistrement sur un support amovible USB.

Pour afficher le guide électronique des programmes, appuyez sur la touche **EPG** de votre télécommande.



CREER UN RAPPEL

A l'aide des touches ▲ / ▼ et ◀ / ▶, sélectionnez le programme de votre choix, puis appuyez sur la touche bleue de la télécommande pour programmer le rappel.



A l'aide des touches ▲ / ▼ et ◀ / ▶, vous

pouvez modifier les horaires du programme sélectionné, et déterminer la fréquence du rappel : une fois, tous les jours ou hebdomadaire.

Appuyez ensuite sur la touche OK de la télécommande pour valider.

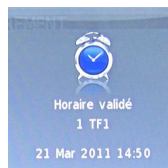

Trente secondes avant l'heure programmée, un message apparaît à l'écran, vous signalant le début de votre programme. A l'issue du compte à rebours, le téléviseur bascule automatiquement sur l'émission.

PROGRAMMER UN ENREGISTREMENT

A l'aide des touches ▲ / ▼ et ◀ / ▶, sélectionnez le programme de votre choix, puis appuyez sur la touche rouge de la télécommande pour programmer l'enregistrement du programme sélectionné.



Sélectionnez la date et l'heure de début et de fin d'enregistrement, ainsi que la fréquence (une fois, tous les jours ou hebdomadaire), puis validez en appuyant sur la touche OK.



Si vous êtes en cours de visualisation d'un DVD par exemple, un message d'avertissement apparaît sur l'écran 30 secondes avant le début de l'enregistrement, puis le téléviseur bascule automatiquement en mode DTV pour effectuer l'enregistrement.

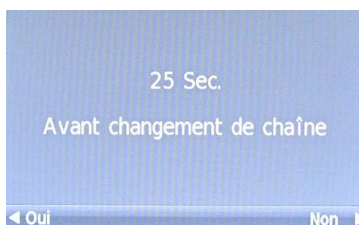

UTILISATION DU LECTEUR DVD



Format de lecture des DVD

Cet appareil ne prend en charge que les disques DVD de zone 2.

ATTENTION
RADIATIONS LASER INVISIBLES LORSQUE LES
DISPOSITIFS DE SECURITE SONT OUVERTS OU
DEFECTUEUX.
EVITEZ TOUTE EXPOSITION DIRECTE AU RAYON
LASER.



Lecture de base **DVD**

1. Allumez le téléviseur, puis présentez le disque devant le lecteur avec le côté indiquant le titre vers l'arrière. L'insertion est automatique. Tenez le disque de manière à n'en pas toucher les surfaces.
2. Le téléviseur bascule en mode DVD lorsque le disque est intégralement inséré dans le téléviseur. La lecture commence. Il est possible qu'un menu apparaisse sur l'écran du téléviseur après quelques instants, ou alors le film peut commencer immédiatement. Ce comportement dépend du contenu du disque.

Lecture de base **MPEG4**

1. Avec un disque au format **MPEG4**, un menu CD apparaît à l'insertion du disque. Le menu CD est utilisé pour afficher la structure du répertoire des disques de données qui contiennent des fichiers tels que JPEG/MPEG/MP3.



2. Les répertoires et les fichiers présents sur le disque sont alors listés. Si le disque ne contient qu'un seul fichier, la lecture débute immédiatement.
3. Pressez les boutons ▼ et ▲ pour sélectionner les fichiers ou les répertoires, puis les boutons ◀ et ▶ pour passer entre les répertoires et les fichiers. Puis appuyez sur OK, pour accéder aux sous-menus de votre choix.

Lecture d'un CD audio **CD** **MP3**

1. Le téléviseur peut lire les CD audio ainsi que les CD MP3 enregistrés sur CD-R, CD-RW, DVD±R et DVD±RW.
2. Lorsque vous enregistrez vos fichiers MP3 sur CD, nous vous recommandons d'utiliser un logiciel de gravure qui crée un système de fichier ISO 9660. A défaut, il sera impossible de lire les fichiers MP3 contenus sur le CD.
3. Lorsque vous introduisez un **CD** audio, celui-ci est automatiquement lu. Les informations contenues sur le CD s'affichent automatiquement à l'écran comme le temps écoulé par exemple.

4. Si votre CD **MP3** contient plusieurs dossiers, appuyez sur les flèches ▼ ou ▲ afin de sélectionner un dossier puis appuyez sur OK pour afficher son contenu.
5. Appuyez sur la flèche ► et ▼ ou ▲ afin de sélectionner une piste puis sur OK pour lancer la lecture.

REMARQUE : Si le disque est déjà dans le téléviseur lorsque vous allumez l'appareil, appuyez sur la touche **SOURCE** de votre télécommande, puis sélectionnez **DVD**. Appuyez alors sur ►|| pour débiter la lecture.

Arrêter la lecture **DVD** **MPEG4** **CD** **MP3**

Pour arrêter la lecture, pressez le bouton STOP ■ deux fois. Quand le bouton STOP ■ est pressé pour la première fois, le message « Pré STOP. » apparaît sur l'écran pour vous rappeler que vous pouvez reprendre la lecture, à l'endroit où celle-ci a été interrompue, en appuyant sur ►||. Pour arrêter complètement la lecture, pressez de nouveau le bouton STOP ■. En lecture **MPEG4**, le MENU CD apparaît lorsque la lecture est interrompue.

En mode **DVD**, pressez le bouton D.Menu/Hold pour revenir sur l'écran de menu (quand un menu est disponible sur le disque). La lecture est suspendue, et l'écran de menu du disque est affiché.

Accéder au menu **DVD**

Certains disques DVD ont une seule structure de menu que l'on appelle menus DVD. Par exemple, les DVD programmés avec un contenu complexe offrent des menus de guide, et ceux qui sont enregistrés avec plusieurs langues offrent des menus pour le langage audio et le sous-titrage. Bien que les contenus des menus de DVD et le fonctionnement diffèrent selon le disque, les explications suivantes expliquent le fonctionnement de base quand cette caractéristique est utilisée.

- Pressez le bouton D.Menu/Hold sur votre télécommande. Le menu du DVD disponible sur le disque apparaît.

REMARQUES :

- Si vous pressez EPG, le menu principal du DVD apparaît.
- Certains DVD n'ont pas de menu et/ou de titre principal.

Avance Rapide (retour rapide) **DVD** **MPEG4** **CD** **MP3**

Pressez ►► ou ◀◀ sur la télécommande pendant la lecture.

- La lecture normale est reprise quand le bouton PLAY/PAUSE ►|| est pressé.
- La vitesse d'avance (x2, x4, x8, x20) ou de retour (x2, x4, x8, x20) change à chaque fois que vous pressez le bouton ►► ou ◀◀.

Sauter les chapitres en avant ou en arrière

Sauter en avant

Pressez ►► sur la télécommande pendant la lecture.

En mode **DVD**, un chapitre est sauté en avant à chaque fois que vous pressez le bouton.

En mode **MPEG4** et **CD** **MP3**, la lecture de la piste suivante débute.

Sauter en arrière

Pressez **◀◀** sur la télécommande pendant la lecture.

En mode **DVD**, un chapitre est sauté en arrière à chaque fois que vous pressez le bouton.

En mode **MPEG4** et **CD** **MP3**, la lecture de la piste précédente débute.

Effectuer une PAUSE **DVD** **MPEG4** **CD** **MP3**

Pressez le bouton **PLAY/PAUSE** **▶||** une fois pendant la lecture.

L'écran reste fixe.

Pour reprendre la lecture normale, pressez de nouveau le bouton **PLAY/PAUSE** **▶||**.

Sélection d'une scène **DVD** **ou d'une piste** **MPEG4** **CD** **MP3**

Sélectionner les scènes avec le numéro du chapitre

- Pressez une fois **GOTO** sur la télécommande pendant la lecture.

La boîte de recherche du chapitre/titre est affichée en haut de l'écran. Vous pouvez voir la lecture actuelle et le nombre total de chapitres au centre de la barre. Introduisez le numéro du chapitre ou de piste en utilisant les boutons numériques, puis appuyez sur la touche **OK** pour valider. Le chapitre sélectionné est lu.

REMARQUES :

- Vous pouvez presser le bouton **GOTO** pour annuler la recherche de titre.
- Vous pouvez également accéder directement à un chapitre à l'aide des touches numériques.

Sélectionner une scènes ou une piste à partir d'un temps précis

- Pressez une fois **GOTO** sur la télécommande pendant la lecture.

La boîte de recherche temporelle est affichée en haut de l'écran. Introduisez l'heure en utilisant les boutons numériques. La lecture débute à l'endroit sélectionné.

REMARQUE :

- Vous pouvez presser le bouton **GOTO** pour annuler la recherche de titre.

Répéter la lecture

Répéter la visualisation **DVD**

- Pressez le bouton **REPEAT** pendant la lecture.

A chaque fois que vous pressez ce bouton, une boîte de répétition différente est affichée sur l'écran.

- Si « **CHAPITRE** » apparaît, le chapitre actuel sera lu de nouveau.
- Si « **TITRE** » apparaît, le titre actuel sera lu de nouveau.
- Si « **REP.TOUT** » apparaît, tous les titres et chapitres seront lus de nouveau.

REMARQUE :

La répétition de la lecture peut être interdite par certains titres de DVD.

Répéter la visualisation **MPEG4**

- Pressez le bouton REPEAT pendant la lecture.

A chaque fois que vous pressez ce bouton, une boîte de répétition différente est affichée sur l'écran.

- Si « PLAGE » apparaît, le chapitre actuel sera lu de nouveau.
- Si « DOSSIER » apparaît, le titre actuel sera lu de nouveau.
- Si « TOUT » apparaît, tous les titres et chapitres seront lus de nouveau.

Répéter la lecture **CD** **MP3**

Lors de la lecture d'un CD audio ou d'un CD MP3, vous pouvez sélectionner une option de répétition.

Appuyez sur la touche **REPEAT** pour répéter la lecture d'une plage, une deuxième fois pour répéter la lecture de l'ensemble du disque et une troisième fois pour annuler la répétition.

Créer une boucle de lecture A-B **DVD** **MPEG4** **CD** **MP3**

- Pressez A-B pendant la lecture là où la répétition de lecture doit commencer (A)

« Répéter A- » apparaît.

- Pressez A-B pendant la lecture là où la répétition de lecture doit s'arrêter (B).

« Répéter A-B » apparaît et la répétition de lecture entre les points A et B commence, si ce n'est pas interdit par le DVD.

- Pour reprendre la lecture normale

Pressez de nouveau A-B.

Voir l'information temporelle **DVD** **MPEG4** **CD** **MP3**

- Pressez INFO pendant la lecture.

Des informations sont affichées sur l'écran pour indiquer le statut actuel du disque. Les informations diffèrent en fonction du type de disque lu.





En lecture DVD, appuyez **une fois** sur INFO pour afficher les informations suivantes :

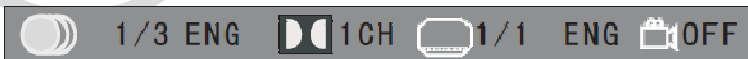

- DVD** > Type de disque en cours de lecture
- TT** > Numéro du titre en cours de lecture / Nombre total de titres
- CH** > Numéro du chapitre en cours de lecture / Nombre total de chapitres
-  > Durée écoulée par rapport à la durée totale du disque

Appuyez **deux fois** sur INFO :



-  > Caractéristiques Audio
- ENG** > Langue des menus
-  > Nature de la sortie audio
-  > Sous-titres (langue des sous-titres)
-  > Angles (activé ou désactivé)

Appuyez **trois fois** sur INFO :

DVD TT 1/3 CH 1 / 22 ⏸-00:01:08

- DVD > Type de disque en cours de lecture
- TT > Numéo du titre en cours de lecture / Nombre total de titres
- CH > Numéro du chapitre en cours de lecture / Nombre total de chapitres
- ⏸ > Durée restante avant la fin du chapitre

Appuyez **quatre fois** sur INFO :

DVD TT 1/3 CH 1 / 22 ⏸ 00:12:42

- DVD > Type de disque en cours de lecture
- TT > Numéo du titre en cours de lecture / Nombre total de titres
- CH > Numéro du chapitre en cours de lecture / Nombre total de chapitres
- ⏸ > Durée écoulée du titre en cours de lecture

Appuyez **cinq fois** sur INFO :

DVD TT 1/3 CH 1 / 22 ⏸-01:36:30

- DVD > Type de disque en cours de lecture
- TT > Numéo du titre en cours de lecture / Nombre total de titres
- CH > Numéro du chapitre en cours de lecture / Nombre total de chapitres
- ⏸ > Durée restante avant la fin du titre

Lire une photo **(JPEG)**

Le lecteur DVD peut lire les CD photo au format JPEG.

A l'aide des touches ▼ ou ▲, sélectionnez la photo que vous souhaitez visionner. Appuyez ensuite sur la touche **OK** de la télécommande.

Appuyez sur les touches ◀ / ▶ / ▼ / ▲ pour faire pivoter l'image à 360°.

Lancer un diaporama de photos **(JPEG)**

Sélectionnez la photo à partir de laquelle vous voulez lancer le diaporama à l'aide des touches ▼ ou ▲.

Appuyez sur la touche **OK** de la télécommande pour afficher la photo. Le diaporama débute automatiquement.

Appuyez sur la touche **⏸** si vous souhaitez mettre en pause le défilement automatique des photos. Appuyez de nouveau sur cette touche pour relancer le diaporama.

Appuyez sur les touches **⏮** et **⏭** pour accéder directement à la photo suivante ou à la photo précédente.

Effectuer un Zoom **DVD** **MPEG4** **JPEG**

La fonction « Zoom » vous permet l'approche de la scène que vous êtes en train de voir.

- Pressez ZOOM pendant la lecture.

« Zoom2 » apparaît sur l'écran et l'image est plus grande. En pressant le bouton **ZOOM** consécutivement, vous pouvez atteindre les modes « Zoom3 », « Zoom4 », « Zoom1/2 », « Zoom1/3 », « Zoom1/4 ».

REMARQUE: Vous pouvez vous déplacer dans l'image, c'est-à-dire changer l'endroit du zoom en utilisant les boutons fléchés **◀ / ▶ / ▼ / ▲**.

- Pour reprendre la lecture normale

Pressez de nouveau ZOOM, jusqu'à obtenir « Zoom : NON ».

Voir / Changer la langue du sous-titrage **DVD** **MPEG4**

Vous pouvez changer la langue du sous-titrage sélectionnée dans le réglage initial et choisir une langue différente, si disponible.

(Cette opération fonctionne avec des disques sur lesquels de nombreuses langues de sous-titrages sont enregistrées.)

- Pressez SUBTITLE plusieurs fois jusqu'à ce que la langue préférée soit sélectionnée.

Quand vous pressez ce bouton une fois, le premier sous-titrage enregistré sur le disque est affiché. Les sous-titrages restants enregistrés seront affichés en séquence à chaque pression du bouton SUBTITLE.

REMARQUE :

Dans certains cas, la langue du sous-titrage ne change pas immédiatement en fonction de la langue sélectionnée.

Observations :

- Quand la langue préférée n'est pas sélectionnée même après avoir pressé plusieurs fois le bouton, ceci signifie que la langue n'est pas disponible sur le disque.
- Quand le lecteur est remis en marche ou quand le disque est changé, la sélection du sous-titrage change automatiquement vers les paramètres initiaux.
- Si une langue sélectionnée, n'est pas acceptée par le disque, la langue du sous-titrage sera automatiquement la langue prioritaire du disque.
- Vous pouvez annuler le sous-titrage en pressant ce bouton plusieurs fois jusqu'à ce que "NON" soit affiché sur l'écran.

Changer la langue audio de la piste sonore

Vous pouvez changer la langue audio sélectionnée dans le réglage initial et choisir une langue différente, si disponible.

(Cette opération fonctionne avec des disques sur lesquels de nombreuses langues de pistes sonores sont enregistrées, si elles ne sont pas interdites par le DVD).

- Pressez AUDIO pendant la lecture.
- Pressez AUDIO plusieurs fois jusqu'à ce que la langue préférée soit sélectionnée.

REMARQUES :

- Quand la langue préférée n'est pas sélectionnée même après avoir pressé plusieurs fois le bouton, ceci signifie que la langue n'est pas disponible sur le disque.
- Quand vous mettez en marche le lecteur ou quand vous changez le disque, la langue que vous entendez est celle sélectionnée lors du réglage initial. Si la langue n'est pas enregistrée sur le disque, seule la langue disponible sur le disque sera entendue.

Essentiel

ORGANISATION DES MENUS DVD

1. Appuyez sur la touche DVD SETUP pour accéder aux différents menus du DVD. Appuyez ensuite sur les touches ◀ ou ▶ pour sélectionner un menu puis validez en appuyant sur ▼.
2. A l'aide des touches ▲ ou ▼, sélectionnez l'option désirée.
3. Appuyez sur la touche ▶ pour accéder au sous-menu. Paramétrez les valeurs à l'aide des touches ◀ ou ▶, puis validez en appuyant sur OK.
4. Lorsque les réglages sont terminés, appuyez puis EXIT pour sortir du menu et sauvegarder les modifications.

1. Menu Options

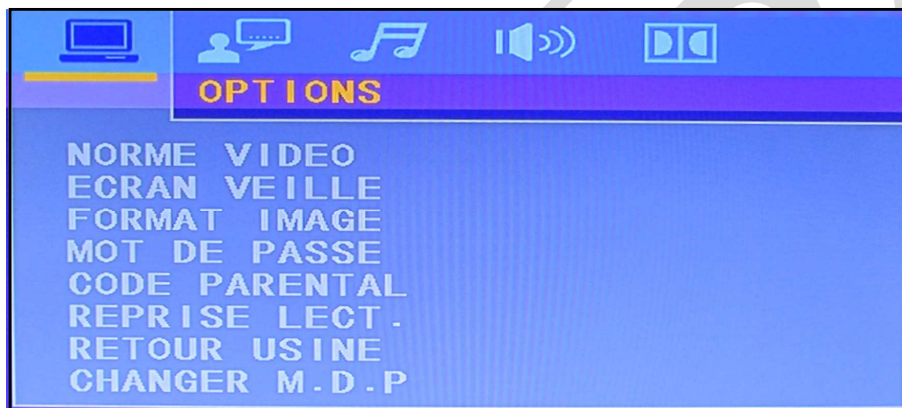

Norme Vidéo

Cette option vous permet de sélectionner le système couleur correspondant à votre téléviseur : **Pal** ou **NTSC**. Sélectionnez **Auto** pour que le lecteur détecte automatiquement le système couleur.

Ecran veille

Cette option vous permet d'activer ou de désactiver la fonction économiseur d'écran si la partie DVD n'est pas utilisée pendant un certain laps de temps. L'économiseur d'écran permet d'éviter l'affichage prolongé d'une image statique sur l'écran LCD, ce qui pourrait l'abîmer.

Format Image

Cette option vous permet de sélectionner le format d'image désiré :

4 :3 PS : Ce réglage permet d'afficher une image 4 :3 en plein écran sans bandes noires.

4 :3 LB : Ce réglage permet d'afficher l'image en mode normal, c'est-à-dire en 4 :3, avec des bandes noires sur les côtés.

16 :9 : Ce réglage affiche l'image en plein écran.

Mot de passe

Cette option vous permet d'activer ou de désactiver la saisie du mot de passe pour la lecture de certains disques.

Code parental

La lecture de certains DVD peut être limitée selon l'âge de l'utilisateur. La fonction "Contrôle Parental" permet aux parents de régler le niveau autorisé.

Le niveau parental peut être réglé entre le niveau un et huit. Le réglage du niveau "1 ENFANT" vous permet de voir tous les titres du DVD en ignorant le niveau parental du disque DVD. Vous pouvez voir les disques DVD qui ont le même niveau parental ou un niveau parental inférieur à celui déterminé dans ce menu.

Les catégories de cette classification (de 1 à 8), établies par la **Motion Picture Association of America (MPAA)**, sont les suivantes :

- | |
|--|
| <p>8 : Public averti – Contenu réservé aux adultes : film réservé aux adultes du fait d'un contenu de nature sexuelle ou violente, ou du langage.</p> <p>7 : -17 ans – Non recommandé aux moins de 17 ans.</p> <p>6 : Adulte– Non recommandé aux moins de 17 ans ou uniquement en présence d'un adulte.</p> <p>5 : Accord Indispensable – Accord parental fortement recommandé</p> <p>4 : -13 ans – Film non recommandé aux moins de 13 ans.</p> <p>3 : Accord Par. – Avis parental recommandé.</p> <p>2 : Tout Public – Tous publics : considéré comme film pour tous les publics.</p> <p>1 : Enfant – Tous publics : considéré comme film pour tous les publics.</p> |
|--|

Reprise Lect.

Cette option vous permet de reprendre la lecture du disque à l'endroit exact où celle-ci a été interrompue.

Retour Usine

Cette option vous permet de rétablir tous les réglages d'usine par défaut.

Changer M.D.P

Toutes les options du contrôle parental sont protégées par un mot de passe. Cette option vous permet de changer le mot de passe.

ANCIEN :	<input type="text"/>
NOUVEAU :	<input type="text"/>
VERIFIER :	<input type="text"/>

Ancien : Entrez l'ancien mot de passe à l'aide du pavé numérique. Le mot de passe par défaut est le **0000**. Après saisie de l'ancien mot de passe, le curseur passe automatiquement à la case suivante.

Nouveau : Entrez un nouveau mot de passe à 4 chiffres à l'aide du pavé numérique.

Vérifier : Entrez une seconde fois le nouveau mot de passe à 4 chiffres à l'aide du pavé numérique.

2. Menu Langues

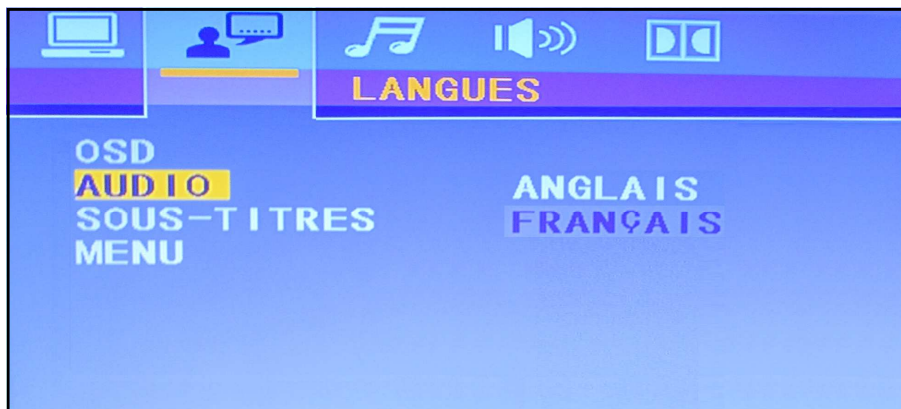

OSD

Cette option vous permet de paramétrer la langue des menus du disque (anglais ou français).

Audio

Cette option vous permet de définir la langue de lecture (anglais ou français).

Sous-titres

Cette option vous permet de définir la langue des sous-titres (anglais ou français).

Menu

Cette option vous permet de sélectionner la langue du menu du disque (anglais ou français).

3. Menu SON



Tonalité

Cette option vous permet d'ajuster la balance des graves et des aigus.

4. Menu SORTIE AUDIO

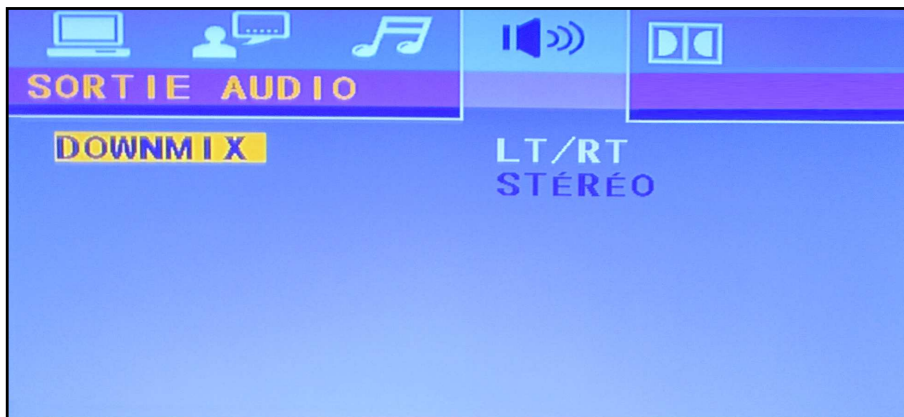

Downmix

Cette option vous permet de paramétrer la sortie stéréo analogique du lecteur.

Lt/Rt : Sélectionnez ce réglage si votre lecteur est connecté à un amplificateur compatible avec Dolby Pro Logic.

Stéréo : Sélectionnez ce réglage pour obtenir un signal stéréo sur votre lecteur DVD.

5. Menu SORTIE NUM.

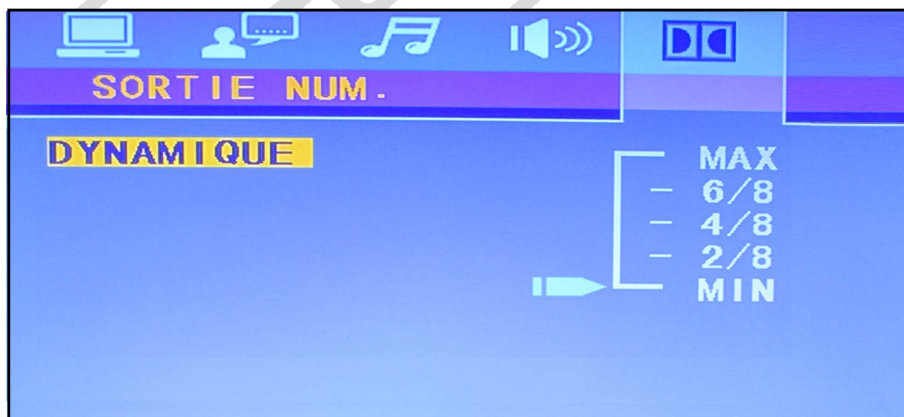

Dynamique

Cette option vous permet de compresser la dynamique d'un signal audio et de minimiser ainsi les variations de volume trop importantes.

Nettoyage du téléviseur

Débranchez l'appareil de la prise de courant avant tout nettoyage.
Nettoyez le téléviseur uniquement à l'aide d'un chiffon doux et sec.
N'utilisez aucun nettoyant liquide ou aérosol.

Maniement des disques

Ne touchez pas la face enregistrée du disque. Tenez-le par les côtés pour que les empreintes des doigts ne touchent pas la surface. Ne collez jamais de papier ou d'adhésif sur le disque.



Rangement des disques

A la fin de la lecture, rangez le disque dans son boîtier. Ne l'exposez pas à la lumière directe du soleil ou de sources de chaleur et ne le laissez jamais dans un véhicule en stationnement exposé aux rayons du soleil.

Nettoyage des disques

Les empreintes de doigts et les poussières peuvent donner des images de mauvaise qualité et des distorsions de son. Avant la lecture, nettoyez le disque avec un chiffon propre en allant du centre vers l'extérieur.

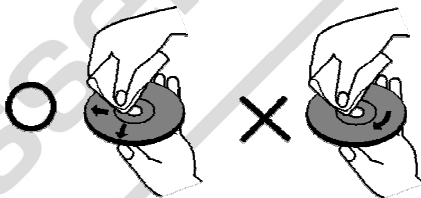

N'utilisez pas de solvants puissants tels que l'alcool, le benzène, ou du diluant, des nettoyants disponibles à la vente, ou des aérosols antistatiques prévus pour les anciens disques vinyle.

Disques endommagés et d'une autre forme

N'utilisez pas de disques fendus, ébréchés, déformés, ou ayant d'autres dommages car ils pourraient endommager le lecteur.

Ce lecteur est conçu pour être utilisé uniquement avec des disques traditionnels, totalement circulaires. N'utilisez pas de disques ayant une autre forme.

Ne soulevez et ne déplacez jamais l'appareil durant la lecture : les disques tournent à grande vitesse et pourraient être endommagés.

BRANCHEMENT AVEC UN ORDINATEUR

Vous avez la possibilité de brancher un ordinateur sur ce téléviseur. Pour cela, il est nécessaire de paramétrer votre ordinateur en utilisant l'une des résolutions suivantes, en fonction des capacités de votre carte graphique. :

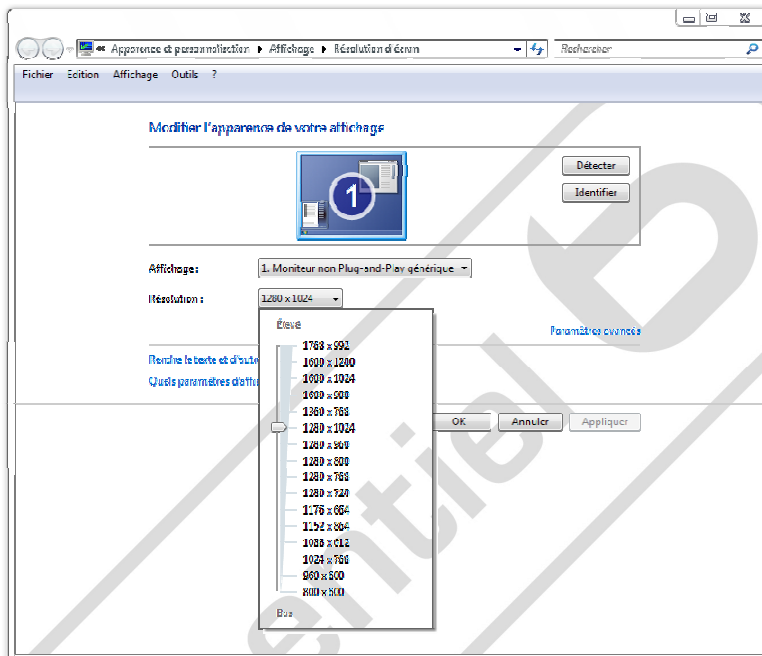

Si vous possédez un ordinateur équipé du système d'exploitation Windows 7®*, la fenêtre des paramètres d'affichage apparaît comme ci-dessus :

1. A l'aide du bouton droit de la souris, cliquez sur le bureau Windows, puis sur *Résolution d'écran*.
2. La fenêtre des propriétés d'affichage apparaît.
3. Cliquez sur la liste déroulante *Résolution*, puis réglez la résolution d'affichage.
4. Cliquez ensuite sur *Paramètres Avancés*. Une nouvelle fenêtre s'affiche. Cliquez sur l'onglet *Ecran*, puis réglez la *Fréquence d'actualisation du moniteur* en vous reportant au tableau des modes d'affichage du téléviseur.
5. Cliquez deux fois sur **OK** pour fermer les deux fenêtres.

Note : Le paramétrage de l'ordinateur diffère en fonction de la carte graphique. Veuillez contacter votre revendeur afin d'obtenir une assistance technique.

Ce produit Essentiel B est compatible avec les marques citées
[* marques appartenant à des tiers n'ayant aucun lien avec Sourcing & Création]*

GUIDE DES PROGRAMMES (EPG)

Le téléviseur est équipé d'un guide électronique des programmes (EPG) que vous pouvez consulter uniquement en mode numérique (TNT).

Le guide des programmes fournit des informations sur les heures de début et de fin des programmes ainsi que des informations détaillées concernant un programme choisi.

La mise à jour du guide des programmes se fait de manière dynamique au fur et à mesure des informations émises par la chaîne. Si aucune information n'est émise par la chaîne concernant ses programmes, la mention **Aucune information** apparaît.

Pour afficher le guide électronique des programmes, appuyez sur la touche **EPG** de votre télécommande.

GUIDE DES PROGRAMMES		
Aucune information		
9 W9	08:38-08:42	Tom DICE > ME AND MY GUITAR
10 TMC	08:45-08:48	AYO > I'M GONNA DANCE
11 NT1	08:52-08:55	SHAKIRA > SALE EL SOL
12 NRJ12	08:55-08:58	Melissa NKONDA > NOUVEAUX HORIZONS
13 LCP	08:59-09:03	JESSIE J > PRICE TAG
14 France 4		
15 BFM TV		
16 TELE		

Enregistrement Affichage Calendrier Rappel
Choisir jour suivant jour préc. OK

A l'aide des touches ▲ / ▼ et ◀ / ▶, sélectionnez le programme de votre choix, puis sélectionnez l'une des options suivantes.

Touches de la télécommande	Fonction
▲ ou ▼	Sélectionnez la chaîne
▶	Sélectionnez le programme
VERTE	Accéder aux informations du programme sélectionné
ROUGE	Programmer un enregistrement (voir page 49)
JAUNE	Accéder à la liste des programmations et des rappels
BLEUE	Programmer un rappel (voir page 48)
OK	Valider votre sélection.
EXIT	Quitter l'EPG

ACTIVER LE TELETEXTE

Appuyez sur la touche **TXT** de la télécommande pour accéder au menu télétexte de la chaîne correspondante. Appuyez à nouveau sur la touche **TXT** pour faire disparaître complètement le menu télétexte.

Remarque: Toutes les opérations mentionnées ci-dessous s'exécutent dans le mode Télétexte.

CHOIX DE LA PAGE

Vous pouvez entrer directement le numéro de page en appuyant sur les touches de [0] à [9] de votre télécommande.

SIZE :

Sélectionnez le doublement de la taille du texte. Appuyez sur ce bouton pour agrandir la moitié supérieure de la page. Appuyez sur ce bouton à nouveau pour agrandir la moitié inférieure de la page. Appuyez une dernière fois pour revenir à l'affichage normal.

REVEAL :

Certaines pages du système télétexte contiennent des jeux ou des questions avec des réponses cachées. Appuyez sur la touche **REVEAL** pour faire apparaître les réponses. Appuyez de nouveau sur la touche **REVEAL** pour cacher les réponses.

HOLD :

Certaines informations du système télétexte sont contenues dans plusieurs pages. Celles-ci changent automatiquement après un temps de lecture donné. Appuyez sur la touche **HOLD** pour arrêter le changement automatique des pages. Appuyez de nouveau sur **HOLD** pour permettre à la page de changer.

INDEX :

Cette touche permet de revenir au menu principal du télétexte.

SUBPAGE :

Appuyez pour afficher les sous pages (s'il y en a).

TOUCHES ROUGE/VERT/JAUNE/BLEU :

Appuyez pour sélectionner les images avec différentes couleurs de texte. Différents canaux affichent différentes fonctions.

ACTIVER LES SOUS-TITRES

Sélectionnez la page 888 pour activer les sous-titres du télétexte. Appuyez sur la touche **TXT** pour désactiver les sous-titres.

INSTALLATION D'UN SUPPORT MURAL

⚠ Faites appel à un technicien pour installer la fixation murale. Le fabricant ne saurait être tenu responsable des dommages matériels ou corporels qui pourraient être causés en cas d'installation par le client.

⚠ Veillez à utiliser des moyens de fixation adaptés à votre mur.

⚠ Installez votre téléviseur uniquement sur un mur en brique ou en ciment.

⚠ Veillez à ce que les enfants ne se suspendent pas au téléviseur et ne tentent pas de monter dessus.

La fixation murale de type VESA est vendue séparément. Lors de l'installation, veuillez-vous référer à la notice fournie de votre fixation murale.

L = 100 mm
H = 100 mm

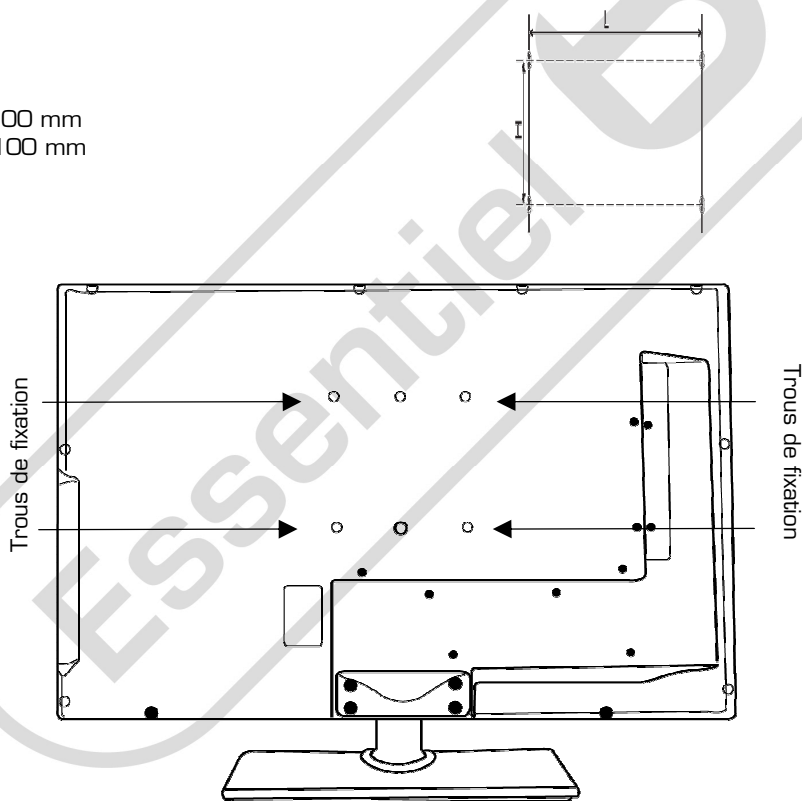

GUIDE DE DEPANNAGE

Avant de contacter votre service après-vente, effectuez les vérifications élémentaires suivantes. Si vous ne pouvez pas résoudre le problème en suivant les instructions ci-dessous, contactez le centre de services de votre magasin.

Absence de son et d'image	<ol style="list-style-type: none">1. Vérifiez que le téléviseur est bien branché dans une prise secteur et que celle-ci est bien alimentée en électricité.2. Avez-vous bien appuyé sur la touche POWER ?3. Vérifiez les réglages de luminosité et de contraste de l'image.4. Veuillez relancer une recherche automatique des chaînes (Cf. Réglage auto en page 24).
Pas de son	<ol style="list-style-type: none">1. Vérifiez le volume2. Vérifiez que le mode Muet n'est pas activé
Aucune image ou image en noir et blanc	<ol style="list-style-type: none">1. Vérifiez les réglages de l'image2. Vérifiez le réglage des couleurs
Interférences dans le son et l'image	<ol style="list-style-type: none">1. Essayez de trouver la source d'interférence et éloignez-la du téléviseur2. Branchez la prise secteur du téléviseur dans une autre prise
Image peu claire ou avec de la neige	<ol style="list-style-type: none">1. Vérifiez la direction, le positionnement et le raccordement de votre antenne,2. Ajustez la direction de votre antenne
La télécommande ne fonctionne pas	<ol style="list-style-type: none">1. Changez les piles de la télécommande2. Vérifiez que les piles sont bien installées3. Vérifiez les points entrant en contact avec les piles4. Vérifiez qu'aucun obstacle n'empêche la transmission du signal de la télécommande vers le téléviseur.5. Nettoyez l'émetteur infrarouge de la télécommande
Barres verticales/horizontales ou tremblement de l'image	Décelez une possible interférence avec un appareil ou un outil électrique.
Chaînes TNT absentes ou présence de mosaïque	La réception des chaînes de télévision numérique terrestre (TNT) n'est possible que dans les zones couvertes. Vérifiez la proximité d'un émetteur. Vérifiez la qualité et la puissance du signal de réception.
Pas de lecture de disque	Le disque est mal positionné. Vérifiez le positionnement du disque. Le format n'est pas supporté. Vérifiez les caractéristiques du disque.
Pas de lecture du support amovible USB	Le format n'est pas supporté. Vérifiez les formats de lecture compatibles avec cet appareil Débranchez le support amovible puis rebranchez-le à nouveau. Formatez le support USB, puis essayez à nouveau.

FICHE PRODUIT

Désignation	Valeur	Unité
Marque	Essentiel B	
Référence du modèle	Cesano 21,5 SD	
Classe d'efficacité énergétique	C	
Diagonale d'écran visible	54,6 21,5	cm Pouces
Consommation électrique en mode marche	TV : 35 DVD : 45	W W
Consommation d'énergie de " 51,1 " kWh par an, sur la base de la consommation électrique d'un téléviseur fonctionnant quatre heures par jour pendant trois cent soixante-cinq jours. La consommation réelle dépend des conditions d'utilisation du téléviseur.		
Consommation électrique en mode veille	0,58	W
Consommation électrique en mode arrêt	/	W
Résolution de l'écran en nombre de pixels physiques à l'horizontale et à la verticale	1920 x 1080	Pixels (Ex : 1920 x 1080)
Tension d'alimentation	100 ~ 240V AC 50/60HZ	V – Hz
Courant de consommation	1,5A (Max)	A
Système de couleur	PAL/SECAM	Ex : PAL/NTSC
Réception TNT	DVB-T	Ex : DVB- T/C
Type MPEG	MPEG2	Ex : MPEG4
Sortie de son	2 x 3W	W RMS
Rétro-éclairage	LED	Ex : LED / CFL
Luminosité	250	Cd/m ²
Contraste	1000 : 1	Ex : 10000 :1
Angle de vision	170°/ 160°	Ex : 170°/ 160°
Entrée RF	1	Ex : 1
Entrée Composite	1	AV
Entrée Composante	1	Y/Pb/Pr

Sortie audio numérique	1	Ex : 1
Entrée Audio	1	Ex : 1 (mini Jack)
Prise casque	1	Oui / Non
Mode composant	1080P/50Hz	Ex : 1080 i/ 50 hz
VGA Entrée	1	Ex : 1
Mode VGA	1920 x 1080 (60Hz)	Ex : 1024 x 768 (60Hz)
Entrée HDMI	2	Ex : 1
Mode HDMI	1080p	Ex: 720p
Port USB	1	Ex : 1
Péritel	1	Ex : 1
PCMCIA	Oui	Oui / Non
Fonction magnétoscope	Oui	Oui / Non
Mise à l'arrêt automatique	4	Ex : 3 heures
Pause du direct	Oui	Oui / Non
Minuterie sommeil	Oui	Oui / Non
Interrupteur visible	Non	Oui / Non
Dimensions sans le pied	524 x 348 x 48 mm	L x H x P
Dimensions avec le pied	524 x 375 x 175 mm	L x H x P
Poids sans base	3,5	kg
Poids avec la base	4,4	kg
Norme Vesa	100 x 100	Ex : 19 - 22" : 75 x 75

Essentiel

GARANTIE*
2
ans
GARANTIE

Testé dans nos laboratoires

*Garantie valide à partir de la date d'achat (ticket de caisse faisant foi). Cette garantie ne couvre pas les vices ou les dommages résultant d'une mauvaise installation, d'une utilisation incorrecte, ou de l'usure normale du produit.



Protection de l'environnement

Ce logo apposé sur le produit signifie qu'il s'agit d'un appareil dont le traitement en tant que déchet rentre dans le cadre de la directive 2002/96/CE du 27 janvier 2003, relative aux déchets d'équipements électriques et électroniques (DEEE). La présence de substances dangereuses dans les équipements électriques et électroniques peut avoir des effets potentiels sur l'environnement et la santé humaine dans le cycle de retraitement de ce produit. Ainsi, lors de la fin de vie de cet appareil, celui-ci ne doit pas être débarrassé avec les déchets municipaux non triés. En tant que consommateur final, votre rôle est primordial dans le cycle de réutilisation, de recyclage et les autres formes de valorisation de cet équipement électrique et électronique. Des systèmes de reprise et de collecte sont mis à votre disposition par les collectivités locales (déchetteries) et les distributeurs. Vous avez l'obligation d'utiliser les systèmes de collecte sélective mise à votre disposition.

Essentiel

Service Clientèle
Essentiel b - CRT Lesquin
Rue de la haie Plouvier
F - 59273 - FRETIN



FABRIQUÉ EN R.P.C.
SOURCING & CRÉATION
CRT LESQUIN
F-59273 FRETIN