

Frigelux®

MANUEL D'INSTRUCTIONS /
USE INSTRUCTIONS



RÉFRIGÉRATEUR / REFRIGERATOR

**RTT127BE - RTT127BDS - RTT127XE –
RTT127XDS - RTT127NE**

FR – MANUEL D'UTILISATION

p. 2

IT – MANUALE D'USO

p. 51

GB – USE INSTRUCTIONS

p. 18

DE – GEBRAUCHSANWEISUNG

p. 67

ES – MANUAL DE USUARIO

p. 35

Cher client,

Avant de faire fonctionner votre nouveau réfrigérateur, veuillez lire attentivement ce mode d'emploi. Il contient des informations très importantes concernant les règles de sécurité, d'installation et d'entretien. Veuillez conserver ce mode d'emploi. Veuillez en informer dans la mesure du possible tout nouvel utilisateur.

Des notes relatives à votre propre sécurité ou au bon fonctionnement du réfrigérateur sont signalées par un triangle d'avertissement et/ou par les expressions : (Attention ! Prudence ! Important !) Veuillez les regarder attentivement.

1. CONSIGNES DE SECURITE GENERALE

Pour votre sécurité et pour une utilisation correcte de l'appareil, avant d'installer et d'utiliser l'appareil pour la première fois, lisez attentivement cette notice, y compris les mise en garde et les conseils utiles qu'elle contient. Afin d'éviter d'endommager l'appareil et/ou de vous blesser inutilement, il est important que les personnes amenées à utiliser cet appareil aient pris entièrement connaissance de son fonctionnement ainsi que de ses fonctions de sécurité. Conservez ces consignes pour plus tard et pensez à les ranger à côté de l'appareil, afin qu'elles soient transmises avec ce dernier en cas de vente ou de déménagement. Cela permettra de garantir un fonctionnement optimal de l'appareil.

Pour éviter tout risque de blessure, conservez cette notice. Le fabricant ne saurait en effet pas être tenu responsable en cas de mauvaise manipulation de l'appareil.

Sécurité des enfants et des autres personnes vulnérables

- Cet appareil peut être utilisé par des enfants âgés de 8 ans et plus et par des personnes à capacités réduites sur le plan physique, sensoriel ou mental, ou n'ayant pas appris à utiliser l'appareil, dans le cadre où ils sont encadrés par une personne informée et ayant conscience des risques impliqués. Les enfants ne doivent pas jouer avec l'appareil. Le nettoyage et l'entretien par l'utilisateur ne doivent pas être effectués par des enfants, sauf s'ils ont plus de 8 ans et qu'ils sont surveillés.
- Conservez tous les emballages hors de portée des enfants, car il existe un risque de suffocation.
- Si vous décidez de mettre au rebut l'appareil, débranchez-le de la prise murale, coupez le câble de connexion (aussi proche de l'appareil que vous le pouvez) et retirez la porte afin d'empêcher les enfants de jouer avec et de s'enfermer à l'intérieur.
- Maintenir l'appareil et son cordon hors de portée des enfants de moins de 8 ans.
- Les enfants entre 3 et 8 ans peuvent charger et décharger cet appareil.

SECURITE GENERALE

ATTENTION — Cet appareil est conçu pour fonctionner dans un foyer domestique.

ATTENTION — Ne rangez jamais de substances inflammables tels que des aérosols à l'intérieur de cet appareil, car elles pourraient s'y déverser.

ATTENTION — Si le cordon d'alimentation est endommagé, vous devez le remplacer immédiatement auprès de votre fabricant, ou d'un revendeur qualifié, afin d'éviter tout risque d'électrocution.

ATTENTION — N'endommagez pas le circuit de réfrigération.

ATTENTION — N'utilisez pas d'appareils électriques à l'intérieur du compartiment, sauf si ces derniers sont tolérés par le fabricant.

ATTENTION — Le système réfrigérant et isolant contiennent des gaz inflammables. Lorsque vous mettez l'appareil au rebut, faites-le auprès d'un centre de collecte agréé. N'exposez jamais l'appareil aux flammes.

Liquide réfrigérant

De l'isobutane réfrigérant (R600a) est utilisé dans le circuit réfrigérant de l'appareil. Il s'agit d'un gaz naturel hautement inflammable, et donc dangereux pour l'environnement. Pendant les transports et l'installation de l'appareil, vérifiez qu'aucun des composants du circuit de réfrigération ne soit endommagé. Le réfrigérant (R600a) est un liquide inflammable.

Attention : Risque d'incendie

Si le circuit de réfrigération était endommagé :

- Evitez les flammes nues et toute source d'inflammation.
- Ventilez bien la pièce où se trouve l'appareil.

Il est dangereux de modifier la composition de cet appareil, de quelque manière que ce soit.

Tout dommage fait au cordon peut provoquer un court-circuit, et/ou une électrocution.

Sécurité électrique

- Nous ne pouvons pas être tenus pour responsables de tout incident causé par une mauvaise installation électrique.
- Le cordon d'alimentation ne doit pas être rallongé. N'utilisez ni prolongateur, ni adaptateur, ni prise multiple.
- Vérifiez bien que la prise murale n'est pas endommagée. Une prise murale en mauvais état pourrait entraîner une surchauffe de l'appareil et son explosion.
- Vérifiez bien que vous pouvez accéder à la prise murale de l'appareil.
- Ne tirez jamais sur le câble principal.
- Ne supprimez jamais la mise à la terre.
- Si la prise murale est lâche, ne branchez pas le cordon. Il existe un risque d'électrocution ou d'incendie.

- Cet appareil fonctionne sur un courant à phase unique de 220~240V/50Hz. L'appareil doit utiliser une prise murale reliée à la terre selon les recommandations en vigueur.
- Si le câble d'alimentation est endommagé, ne procédez pas à son remplacement mais contactez votre service après-vente.
- La prise de courant doit être facilement accessible mais hors de portée des enfants. En cas d'incertitude, adressez-vous à votre installateur.
- Lors de l'installation, veillez à ne pas coincer ou endommager le cordon.

Utilisation quotidienne

- ATTENTION - Les appareils de réfrigération sans compartiment 4 étoiles ne conviennent pas pour la congélation de denrées alimentaires.
- Ne stockez jamais de substances ou de liquides inflammables à l'intérieur de l'appareil ; cela provoquerait un risque d'exposition.
- Ne faites pas fonctionner d'autres appareils électriques à l'intérieur de cet appareil (mixeurs, turbines à glace électrique, etc.).
- Ne mettez jamais de bouteilles ou bocaux contenant des liquides au réfrigérateur sauf s'ils ne sont remplis qu'au 2/3 de leur capacité, la congélation dilate les liquides et le récipient risquerait d'exploser.
- Lorsque vous débranchez l'appareil, tenez toujours la prise dans vos mains et ne tirez pas sur le cordon.
- N'exposez pas l'appareil directement au soleil.
- L'appareil doit être tenu éloigné de bougies, luminaires et autres flammes nues, afin d'éviter les risques d'incendie.

Cet appareil de réfrigération n'est pas destiné à être utilisé comme un appareil intégrable.

- Cet appareil est destiné exclusivement au stockage de denrées alimentaires.
- L'appareil est lourd. Soyez prudent lorsque vous le déplacez.
- Si votre appareil est équipé de roulettes, rappelez-vous qu'elles servent uniquement à faciliter les petits mouvements. Ne le déplacez pas sur de plus longs trajets.
- N'utilisez jamais l'appareil ou ses éléments pour vous appuyer.
- Pour éviter les chutes d'objets et empêcher de détériorer l'appareil, ne surchargez pas les compartiments de l'appareil.

Attention ! Nettoyage et entretien

- Avant tout entretien, débranchez l'appareil et coupez le courant.
- Ne nettoyez pas l'appareil avec des objets métalliques, un système à vapeur, des huiles volatiles, des solvants organiques ou des composants abrasifs.
- N'utilisez pas d'objets tranchants ou pointus pour retirer la glace. Utilisez un grattoir en plastique.

Information importante à propos de l'installation !

- Pour que les branchements électriques soient corrects, suivez bien les consignes livrées dans ce manuel.
- Déballez l'appareil et vérifiez qu'il n'est pas endommagé visuellement. Ne branchez pas l'appareil si ce dernier est endommagé. Signalez tout dommage au point de vente où vous l'avez acheté. Dans ce cas, conservez l'emballage.
- Il est recommandé d'attendre au moins quatre heures avant de brancher l'appareil au courant, afin que le compresseur soit bien alimenté en huile.
- Une bonne circulation de l'air est nécessaire, afin d'éviter les risques de surchauffe. Pour que la ventilation soit suffisante, suivez bien les consignes d'installation fournies.
- Dès que possible, évitez que l'appareil ne touche les parois murales et/ou ne soit en contact avec des éléments chauds (compresseur, condensateur) afin d'éviter les risques d'incendie. Respectez toujours bien les consignes d'installation.
- L'appareil ne doit pas être situé à côté de radiateurs ou de feux de cuisson.
- Vérifiez bien que les prises sont accessibles une fois l'appareil installé.

ÉCONOMIES D'ÉNERGIE

Pour limiter la consommation électrique de votre appareil :

- Installez-le dans un endroit approprié (voir chapitre « Installation »).
- Gardez les portes ouvertes le moins de temps possible.
- N'introduisez pas d'aliments encore chauds dans votre appareil.
- Veillez au fonctionnement optimal de votre appareil en nettoyant périodiquement le condenseur (voir chapitre « Entretien »).
- Veillez au fonctionnement optimal de votre appareil en ne laissant pas s'accumuler trop de givre dans le réfrigérateur (dégivrez-le quand l'épaisseur de givre dépasse 5-6 mm).
- Contrôlez périodiquement les joints des portes et assurez-vous qu'elles ferment toujours de manière efficace. Si ce n'est pas le cas, adressez-vous à votre service après-vente.

Cet appareil de réfrigération a été conçu par le fabricant de manière à garantir l'utilisation la plus efficace de l'énergie. La modification de la combinaison actuelle de tiroirs, paniers et étagères, peut impacter la consommation d'énergie de l'appareil.

Dépannage

- Toute opération électrique doit être effectuée par un technicien qualifié et compétent.
- Cet appareil doit être dépanné par un Centre de Réparation Agréé, et seules des pièces d'origine doivent être utilisées.

Les pièces de rechange esthétiques et fonctionnelles conformément au RÈGLEMENT (UE) 2019/2019 (Annexe II, point 3.), sont mises à disposition des réparateurs professionnels et utilisateurs finaux pour une période maximale de 7 ans ou 10 ans (liste en Annexe II, point

3.a.1 et 3.a.2) à compter de la mise sur le marché de la dernière unité du modèle. La liste des pièces de rechange et la procédure pour les commander (accès professionnels / accès particulier) sont accessibles sur le site internet suivant : www.interfroidservices.fr ou par voie postale à l'adresse suivante : FRIO - Interfroid Services, 143 Bd Pierre Lefauchaux - 72230 ARNAGE

Pour les autres pièces détachées fonctionnelles et non spécifiées dans le règlement UE 2019/2019, elles sont disponibles pour une durée de 7 ans.

La garantie constructeur est de 1 an pièces fonctionnelles.



R600a

Instructions de sécurité



Attention : Ne pas utiliser de dispositifs mécaniques ou d'autres moyens pour accélérer le processus de dégivrage, autres que ceux recommandés par le fabricant.



Attention : N'obstruer aucune grille de ventilation de l'appareil.



Attention : Ne pas stocker de substances explosives comme les bombes d'aérosol avec un propulseur inflammables dans cet appareil.



Attention : Ne pas endommager le circuit frigorifique de l'appareil.



Attention : Les unités de réfrigération fonctionnant avec de l'isobutane (R600a), elles ne peuvent être placées dans une zone avec des sources d'ignition (par exemple, descellé contacts électriques ou lorsque le fluide frigorigène pourrait rassembler en cas de fuite). Le type de fluide frigorigène est indiqué sur la plaque signalétique de l'armoire.



Attention : Ne pas utiliser d'appareils électriques dans les compartiments de l'appareil, sauf si elles sont du type recommandé par le fabricant.

Cet appareil est conforme à toutes les directives européennes en vigueur et à leurs modifications éventuelles.



FR



+



+



+



2. DESCRIPTION DE L'APPAREIL

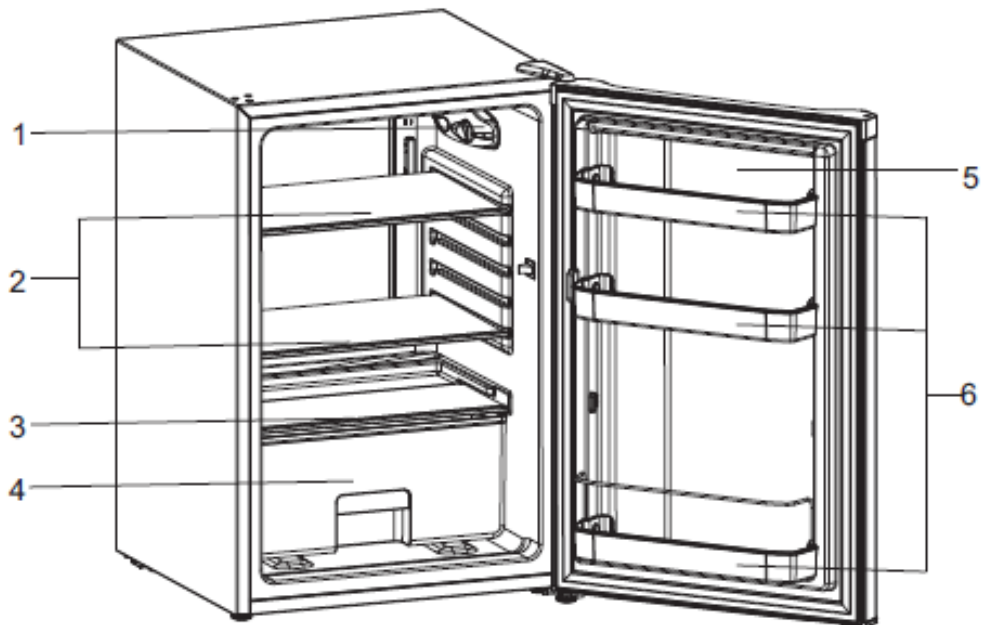

1	Thermostat et lumière
2	Clayettes
3	Clayette bac à légumes
4	Bac à légumes
5	Porte
6	Balconnets

Pour en savoir plus sur votre produit, consulter la Base EPREL en ligne.

Tel que défini dans le règlement délégué (UE) 2019/2016 de la Commission, toutes les informations relatives à cet appareil de réfrigération sont disponibles sur la Base EPREL (European Product Database for Energy Labelling). Cette base vous permet de consulter les informations et la documentation technique de votre appareil de réfrigération.

Vous pouvez accéder à la Base EPREL en scannant le QR code présent sur l'étiquette énergie de votre appareil ou en vous rendant directement sur : www.ec.europa.eu et en renseignant le modèle de votre appareil de réfrigération.

3. INSTRUCTION D'INSTALLATION

Emplacement

Lorsque vous sélectionnez une position pour votre appareil, vous devez vous assurer que le plancher est plat et ferme, et que la pièce est bien aérée. Une température ambiante moyenne est à respecter. Cette température est spécifique selon la classe climatique de l'appareil :

CLASSE	SYMBOLE	PLAGE DE TEMPÉRATURE AMBIANTE (°C)
Tempérée élargie	SN	De +10 à +32
Tempérée	N	De +16 à +32
Subtropicale	ST	De +16 à +38
Tropicale	T	De +16 à +43

- **SN** : Cet appareil de réfrigération est destiné à être utilisé à des températures ambiantes comprises entre 10°C et 32 °C.
- **N** : Cet appareil de réfrigération est destiné à être utilisé à des températures ambiantes comprises entre 16°C et 32 °C.
- **ST** : Cet appareil de réfrigération est destiné à être utilisé à des températures ambiantes comprises entre 16°C et 38 °C.
- **T** : Cet appareil de réfrigération est destiné à être utilisé à des températures ambiantes comprises entre 16°C et 43 °C.

Votre produit est de classe **N-ST**.

Évitez de placer votre appareil près d'une source de chaleur, par exemple, cuisinière, chaudière ou un radiateur. Si l'appareil est placé dans une dépendance ou sur une terrasse, évitez l'exposition directe au soleil. Assurez-vous que l'appareil n'est pas placé à proximité d'humidité (sèche-linge par exemple) pour éviter la formation de condensation sur les parois.

Ne jamais placer le réfrigérateur dans un mur ou encastré dans les armoires encastrées ou mobilier. Lorsque votre réfrigérateur est en marche, la grille à l'arrière peut devenir chaud et les côtés chauds. Par conséquent, il doit être installé en laissant à l'arrière au moins 10 cm d'espace libre et les côtés 10 cm.

Recommandations d'agencement :

L'agencement suivant, des équipements de votre appareil (tiroirs, bacs, clayettes...), est recommandé pour que l'énergie soit utilisée le plus rationnellement possible par l'appareil de réfrigération. Tout changement de cet agencement peut impacter la consommation énergétique de l'appareil.

Mise à niveau

Si le réfrigérateur n'est pas de niveau, le joint de la porte et l'alignement magnétique seront affectés. Une fois que le réfrigérateur est placé dans son emplacement final, ajustez les pieds réglables à l'avant en les tournant.

Nettoyage avant la première utilisation

Essayez l'intérieur du réfrigérateur avec une solution diluée de bicarbonate de soude. Puis rincez à l'eau tiède avec une éponge ou un chiffon humide. Laver les bacs et clayettes. Dans l'eau chaude savonneuse et sécher complètement.

Avant de brancher votre appareil

Vérifiez que vous avez une prise qui est compatible avec la fiche fournie avec le réfrigérateur. Si ce n'est pas le cas voir la section intitulée INFORMATIONS ÉLECTRIQUES.

NE METTRE EN MARCHÉ QUE QUATRE HEURES APRÈS LE DÉPLACEMENT DU RÉFRIGÉRATEUR.

Le liquide de refroidissement a besoin de temps pour s'installer. Si l'appareil s'éteint à tout moment, attendez 30 minutes avant de le rebrancher pour permettre au fluide de refroidissement de se remettre en place correctement.

Avant de remplir l'appareil

Avant de ranger les aliments dans votre appareil, branchez-le et attendez 24h afin de s'assurer qu'il fonctionne correctement.

4. UTILISATION ET REGLAGE DE VOTRE APPAREIL

Réglage de la température

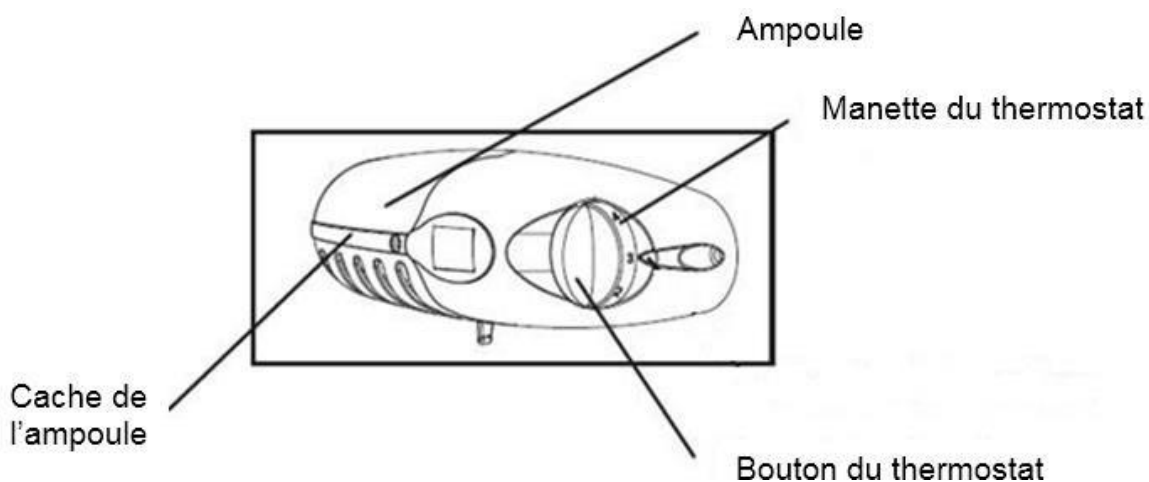

Votre réfrigérateur est équipé d'un thermostat situé à l'intérieur de votre appareil.

La première fois que vous mettez votre appareil en fonctionnement, mettez le thermostat sur « 4 » et laissez-le fonctionner à vide durant 4 heures avant d'y entreposer des aliments afin qu'il soit suffisamment refroidi.

Le thermostat va du plus chaud « 1 », au plus froid « 7 ». Ajustez la température selon vos besoins. « 4 » semble approprié pour une utilisation dans une maison ou un bureau (température ambiante 25°C).

Pour éteindre le réfrigérateur, tournez le thermostat sur 0.

Le thermostat de l'appareil a « 7 » réglages sans compter le réglage « 0 ». L'appareil garantit que la température est maintenue tant qu'il est en fonctionnement et qu'il est utilisé dans des conditions normales d'utilisation. La température à l'intérieur de l'appareil peut être influencée par de nombreux facteurs : température ambiante, exposition au soleil, nombre d'ouvertures de porte et quantité d'aliments stockés... Les légers changements de température sont parfaitement normaux.

- Réglage 1 - 2 : la plage de température du compartiment réfrigérateur est de 7~10°C,
- Réglage 3 - 4 : la plage de température du compartiment réfrigérateur est de 5~7°C,
- Réglage 5 - 6 : la plage de température du compartiment réfrigérateur est de 2~5°C,
- Réglage 7 : la plage de température du compartiment réfrigérateur est ≤ 2°C,

NOTE :

- Le fait de tourner le thermostat sur 0 arrête le cycle de refroidissement mais n'arrête pas l'alimentation du réfrigérateur.
- Si l'appareil est débranché ou perd de la puissance ; attendre 3 à 5 minutes avant de le redémarrer sinon le réfrigérateur ne redémarrera pas.
- Si vous décidez de changer la température, changez le thermostat par étape d'une unité à chaque fois. Attendez plusieurs heures pour que la température se stabilise au niveau souhaité.

Ne laissez pas la porte ouverte trop longtemps afin que la température intérieure ne remonte pas trop.

SIGNALÉTIQUE "ZONE FROIDE" (Selon modèles)



Vous trouverez dans votre réfrigérateur le symbole ci-contre.

Il indique clairement l'emplacement de la zone la plus froide de votre appareil, la température y est inférieure ou égale à +4°C.

Au niveau de cette zone, un indicateur de température vous permet de vérifier le bon réglage de votre réfrigérateur.

INDICATEUR DE TEMPÉRATURE (Selon modèles)

- Réglez votre thermostat
- OK Température correcte

⚠ Attention : une ouverture prolongée de la porte du réfrigérateur entraîne une hausse de la température intérieure. Vous devez effectuer la lecture de l'indicateur dans les 30 secondes après ouverture de la porte pour qu'elle soit correcte.

5. CONSERVATION DES ALIMENTS

PRÉPARATION DES ALIMENTS

Emballez bien les aliments frais : ils garderont ainsi arôme, couleur, teneur en humidité et fraîcheur. Vous éviterez également de cette manière que le goût de certains aliments ne se transmette à d'autres. Seuls les légumes, fruits et salades peuvent être stockés sans emballage dans le bac à légumes. Laissez refroidir les plats et boissons chauds à l'extérieur de l'appareil. Enlevez les emballages carton autour des pots de yaourt. Vérifiez bien la date limite de consommation indiquée sur les produits que vous avez achetés. Elle ne doit pas être dépassée

RANGEMENT DES ALIMENTS

La température n'est pas uniforme à l'intérieur de votre réfrigérateur. Certaines zones sont plus froides que d'autres et vous devez stocker les aliments selon leur nature dans la zone appropriée de votre réfrigérateur pour en garantir une bonne conservation en toute sécurité. Laissez un espace entre les aliments pour que l'air puisse circuler librement et pour éviter toute contamination entre les différents produits alimentaires. Ne placez pas les emballages et les aliments en contact avec la paroi au fond de l'appareil, c'est un endroit particulièrement froid et humide de l'appareil, des

gouttelettes d'eau et de givre viennent s'y condenser au cours du fonctionnement normal de votre réfrigérateur.

La zone la plus froide, signalée par le logo "OK", est destinée aux aliments délicats, aux aliments sensibles et hautement périssables: viandes, volailles, poissons, charcuteries, plats préparés, salades composées, préparations et pâtisseries à base d'œufs ou de crème, pâtes fraîches, pâte à tarte, pizza/quiches, produits frais et fromages au lait cru, légumes prêts à l'emploi vendus sous sachet plastique et plus généralement, produit frais dont la date limite de consommation (DLC) est associée à une température de conservation inférieure ou égale à +4°C.

Conservation et stockage des aliments.

Le stockage de denrées alimentaires doit obligatoirement respecter des températures de conservation réglementaires établies par l'Agence nationale de sécurité sanitaire de l'alimentation, de l'environnement et du travail (ANSES). Le non-respect de ces températures de conservation implique des risques d'intoxication et de gaspillage alimentaire.

Compartiments du réfrigérateur	Type de nourriture
Porte, balconnets	<ul style="list-style-type: none"> Les aliments contenant des conservateurs naturels, tels que les jus, les boissons, les condiments Ne pas stocker de la nourriture périssable
Bac à légumes	<ul style="list-style-type: none"> Fruits, herbes et légumes Ne pas stocker bananes, oignons, pommes de terre, ail au réfrigérateur
Clayettes basses	<ul style="list-style-type: none"> Produits laitiers
Clayettes hautes	<ul style="list-style-type: none"> Nourriture ne nécessitant pas d'être préparée ; tel que plats préparés, restes

Sous le réglage recommandé, la meilleure durée de conservation n'est pas supérieure à 3 jours au réfrigérateur et 3 mois au congélateur (4 étoiles) ; La meilleure durée de stockage peut réduire d'autres paramètres.

Compartiment	Type de compartiment	Conditions de stockage		
		T°C mini	T°C maxi	T°C consigne
Compartiment pour denrées non congelées	Compartiment pour denrées alimentaires fraîches	0	8	4
Compartiment pour denrées hautement périssables	Denrées hautement périssables	-3	3	2
	Sans étoile et fabrication de glace	s.o.	0	0
	1 étoile	s.o.	-6	-6
Compartiment	2 étoiles	s.o.	-12	-12
pour denrées congelées	3 étoiles	s.o.	-18	-18
	4 étoiles	s.o.	-18	-18

Le non-respect de ces températures de conservation implique des risques d'intoxication et de gaspillage alimentaire. Pour une conservation optimale des denrées alimentaires, il est recommandé de régler les températures des compartiments comme ci-dessous :

	Type de compartiment	Température de stockage [°C]	Type de nourriture
1	Réfrigérateur	+2<=+8	Œufs, Nourriture cuisinée, aliments emballés, fruits et légumes, produits journaliers, gâteaux, boissons et autre aliments non adaptés à la congélation
2	Congélateur 4 étoiles	<=-18	Fruits de mer (poisson, crevette, crustacés) eau fraîche, produits de la mer et viande (durée de stockage recommandée de 3 mois, une durée de stockage plus longue altérera le goût et les qualités nutritives) Adapté aux aliments congelés
3	Congélateur 3 étoiles	<=-18	Fruits de mer (poisson, crevette, crustacés) eau fraîche, produits de la mer et viande (durée de stockage recommandée de 3 mois, une durée de stockage plus longue altérera le goût et les qualités nutritives) Adapté aux aliments congelés
4	Congélateur 2 étoiles	<=-12	Fruits de mer (poisson, crevette, crustacés) eau fraîche, produits de la mer et viande (durée de stockage recommandée de 2 mois, une durée de stockage plus longue altérera le goût et les qualités nutritives) Adapté aux aliments congelés
5	Congélateur 1 étoile	<=-6	Fruits de mer (poisson, crevette, crustacés) eau fraîche, produits de la mer et viande (durée de stockage recommandée de 1 mois, une durée de stockage plus longue altérera le goût et les qualités nutritives) Adapté aux aliments congelés
6	Compartiment 0 étoile	-6<=0	Porc, Bœuf, poisson, poulet, aliments transformés (aliment à consommer le jour de l'ouverture, durée de stockage recommandée de 3 jours) Non adapté aux produits congelés
7	Frais	2<=3	Porc, Bœuf, poisson, poulet (aliment à consommer le jour de l'ouverture ou jusqu'à 2 jours après, durée de stockage recommandée de 7 jours) Non adapté aux produits congelés
8	Alimentaires frais	0<=4	Porc, Bœuf, poisson, poulet, aliments transformés (aliment à consommer le jour de l'ouverture, durée de stockage recommandée de 3 jours)
9	Vins	5<=20	Vin rouge, blanc, pétillant

6. ENTRETIEN ET MAINTENANCE

Dégivrage

Le dégivrage de votre appareil est entièrement automatique. L'eau du d s'écoule vers un bac de récupération situé à l'arrière de l'appareil.

Nettoyage intérieur de l'appareil

Vous devez nettoyer l'intérieur de votre réfrigérateur avec une faible solution de bicarbonate de soude. Puis rincez à l'eau tiède avec une éponge ou un chiffon humide et essuyez. Lavez les accessoires dans l'eau chaude savonneuse et assurez-vous qu'ils sont complètement secs avant de les remettre en place. De l'eau va s'écouler dans la bonde de dégivrage, ce n'est pas grave si la quantité d'eau n'est pas importante, cette eau arrive dans le bac de récupération situé à l'arrière et s'évapore naturellement.

Attention : veillez à ce qu'aucun morceau de nourriture n'obstrue la bonde de dégivrage.

Nettoyage de l'extérieur de l'appareil

Utilisez un chiffon doux et pas de nettoyant abrasif pour ne pas abîmer la surface.

La grille du condenseur à l'arrière de votre réfrigérateur et les composants adjacents peuvent être nettoyés à l'aide d'un aspirateur ou brosse souple pour enlever la poussière.

Si vous partez en vacances

Si votre appareil venait à ne pas être utilisé pendant plusieurs mois, retirez toutes les aliments, éteignez et débranchez l'appareil de la prise de courant. Nettoyez et séchez soigneusement l'intérieur et l'extérieur de l'appareil. Laissez également la porte ouverte, en la bloquant si nécessaire, pour éviter la formation de condensas, odeurs, moisissure.

Déplacement de l'appareil

▪ Emplacement

Ne placez pas votre réfrigérateur près d'une source de chaleur, par exemple. Cuisinière, chaudière ou un radiateur. Également éviter la lumière solaire directe.

▪ Mise à niveau du réfrigérateur

Assurez-vous que le réfrigérateur est de niveau. Utilisez les pieds réglables en rotation à l'avant. Si le réfrigérateur n'est pas de niveau, les portes et les alignements d'étanchéité magnétiques seront affectés et peut causer des dysfonctionnements.

▪ Après déplacement ne pas allumer le réfrigérateur pendant 4 heures

Après tout déplacement, il ne doit pas être branché pendant 4 heures. Ce délai est nécessaire pour permettre au liquide de refroidissement de se remettre à niveau.

▪ Installation

De la chaleur se dégage des parois il est donc important de laisser une circulation de l'air autour de votre appareil.

Economies d'énergie

- Le réfrigérateur doit être placé dans l'endroit le plus frais de la pièce, loin des sources de chaleur d'autres appareils électriques ou du chauffage, et ne pas être directement exposé à la lumière du soleil.
- Laissez la nourriture chaude se refroidir à température ambiante avant de la placer dans le réfrigérateur. Surcharger le réfrigérateur entraînera une utilisation plus importante du compresseur. La nourriture qui se congèle trop doucement peut perdre de sa qualité et se détériorer.
- Assurez-vous que la nourriture est correctement emballée, et essuyez les récipients avant de les placer dans le réfrigérateur. Cela réduit la formation de givre à l'intérieur du réfrigérateur.

- Le compartiment de rangement du réfrigérateur ne devrait pas contenir de papier aluminium ou de papier ciré. Ces revêtements empêchent la circulation normale de l'air froid et rendent le réfrigérateur moins performant.
- Organiser et étiqueter la nourriture réduit le temps d'ouverture des portes et les recherches prolongées. Prenez toute la nourriture dont vous avez besoin en une fois et fermez la porte dès que possible.

Eteindre votre appareil

Si l'appareil n'est pas susceptible de fonctionner pendant une longue période :

- Enlever tous les aliments de votre appareil
- Eteindre l'appareil en mettant le thermostat sur la position 0. Débranchez l'appareil.
- Nettoyer votre appareil.
- Laisser la porte ouverte pour éviter une montée des odeurs.

Remplacer l'ampoule

Avant de remplacer l'ampoule, éteignez l'appareil et débranchez-le.

Référence de l'ampoule : 220-240 V, max 15 W

- Pour éteindre l'appareil, mettez le thermostat sur 0. Débranchez l'appareil.
- Pour retirer l'ampoule, dévissez-la.
- Remplacer l'ampoule défectueuse par une neuve, bien visser.
- Remettez le réfrigérateur en fonctionnement

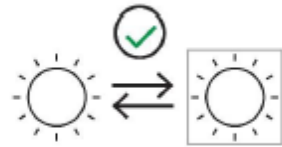

Changement de sens de la porte

Attention ! : Avant de changer le sens d'ouverture de la porte, veuillez débrancher l'appareil.

Votre réfrigérateur intègre une porte réversible. Vous pouvez choisir de l'ouvrir par la gauche ou par la droite. Pour changer le sens d'ouverture de la porte, veuillez suivre les instructions suivantes :

1. Schéma A, démontez les pièces dans l'ordre suivant : ①②③④⑤⑥⑦⑧⑨⑩ ;
2. Schéma B, la pièce ⑨ devient la pièce ⑪ en faisant une rotation de 180°
3. Schéma C, remontez les pièces dans l'ordre suivant : ⑪⑩⑥⑧⑦⑤③②①④

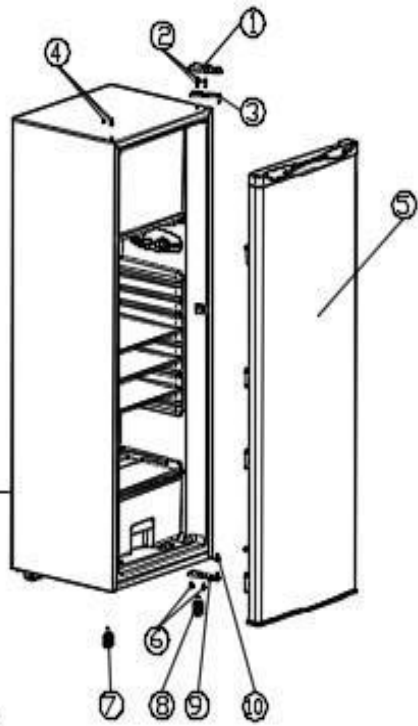

A

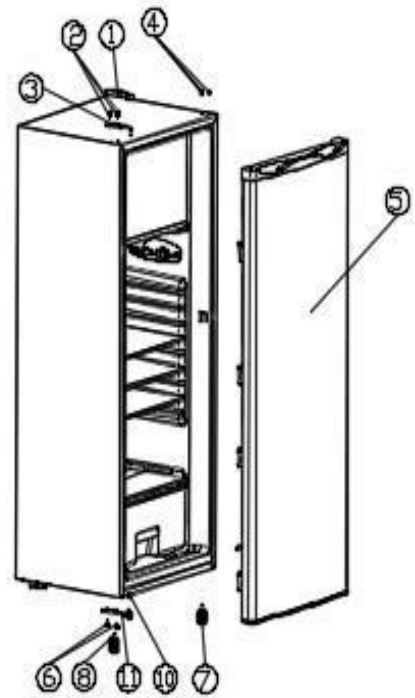

C

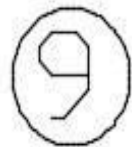

Rotated 180°



B

7. GUIDE DE DEPANNAGE

Vous pouvez résoudre seul et facilement quelques problèmes communs, économisant ainsi le coût d'une intervention d'un dépanneur. Essayez les suggestions suivantes pour voir si votre problème peut être résolu sans l'aide d'un dépanneur.

Problèmes	Solutions
Bruits inhabituels	<ul style="list-style-type: none"> ✓ Vérifiez le réglage des pieds de votre appareil et sa stabilité. ✓ Vérifiez qu'il ne soit pas en contact avec un mur. ✓ Vérifiez que toutes les pièces amovibles (bacs, clayettes...) sont bien en place.
L'appareil ne refroidit pas assez	<ul style="list-style-type: none"> ✓ Vérifiez si la température est bien réglée. Si ce n'est pas le cas, ajustez la température de façon appropriée. ✓ Vérifiez que vous n'avez pas mis dans votre appareil une importante quantité d'aliments ou des aliments chauds. ✓ Veillez à ne pas ouvrir trop souvent la porte de votre appareil ou à ne pas la laisser ouverte. ✓ Vérifiez que la porte est bien fermée hermétiquement. ✓ Positionner votre appareil à l'écart de toute source de chaleur. ✓ Assurez-vous que la ventilation autour de l'appareil soit respectée.
L'appareil ne refroidit pas du tout	<ul style="list-style-type: none"> ✓ Vérifiez si votre appareil est bien branché. ✓ Vérifiez si le disjoncteur de votre maison n'est pas coupé, si le fusible n'a pas sauté ou n'est pas dévissé.
Du givre se forme à l'intérieur de votre appareil	<ul style="list-style-type: none"> ✓ Veillez à ne pas ouvrir trop souvent la porte de votre appareil ou à ne pas la laisser ouverte.
La porte est difficile à ouvrir	<ul style="list-style-type: none"> ✓ Il est normal que la porte offre une certaine résistance à l'ouverture, en particulier lorsque vous venez tout juste de la fermer. Il se crée dans votre appareil une petite dépression qui sert à assurer une parfaite étanchéité de la porte. Il suffit d'attendre quelques instants avant de la rouvrir.
Le réfrigérateur ne fonctionne pas	<ul style="list-style-type: none"> ✓ Vérifiez si votre appareil est bien branché et allumé. ✓ Vérifiez que le fusible dans votre installation électrique n'a pas sauté.
La lumière ne fonctionne pas	<ul style="list-style-type: none"> ✓ Vérifiez si votre appareil est bien branché. ✓ Vérifiez si le disjoncteur de votre maison n'est pas coupé, si le fusible n'a pas sauté ou n'est pas dévissé. ✓ Vérifiez si l'ampoule n'est pas grillée et reportez-vous au chapitre "Changement de l'ampoule".
La condensation apparaît à l'extérieur du réfrigérateur	<ul style="list-style-type: none"> ✓ Cela peut être dû à un changement dans la température ambiante. Essuyer tout résidu d'humidité. Si le problème persiste, contactez le magasin où l'achat a été effectué.
Odeur particulière dans l'appareil	<ul style="list-style-type: none"> ✓ Vérifiez que n'avez pas de la nourriture avariée, si c'est le cas, jetez-la. ✓ Vérifiez que vos aliments qui sentent fort soient emballés.

8. ENVIRONNEMENT

Ce produit est conforme à la Directive UE 2019/290/CE relative aux déchets d'équipements électriques et électroniques (DEEE). En vous assurant que ce produit est éliminé correctement, vous aiderez à prévenir les conséquences négatives potentielles pour l'environnement et la santé humaine qui pourraient être dues à la manipulation inappropriée des déchets de ce produit.

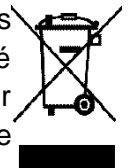

Le symbole de poubelle barrée apposé sur l'appareil indique que ce produit devra, à la fin de son cycle de vie, être traité séparément des autres déchets domestiques. Il devra donc être emmené dans un centre de collecte sélective destiné aux appareils électriques et/ou électroniques ou bien, si vous achetez un appareil équivalent, au revendeur de ce nouvel appareil.

L'utilisateur est responsable d'apporter l'appareil en fin de vie aux structures de collecte appropriées. Une collecte sélective et adéquate visant à envoyer l'appareil inutilisé au recyclage, au traitement et à une élimination compatible avec l'environnement, contribue à éviter les effets négatifs possibles sur l'environnement, sur la santé et favorise le recyclage des matériaux dont le produit est composé.

Pour obtenir des renseignements plus détaillés sur les systèmes de collecte disponibles, s'adresser au service local d'élimination des déchets ou bien au magasin où l'appareil a été acheté.

9. AVERTISSEMENT

Dans un souci d'amélioration constante de nos produits, nous nous réservons la possibilité de modifier les caractéristiques techniques sans préavis.

Les garanties des produits de la marque FRIGELUX sont exclusivement énoncées par les distributeurs que nous avons choisis. Aucun élément des présentes ne peut être interprété comme une garantie supplémentaire.

La société FRIO ENTREPRISE ne peut être tenue responsable des erreurs ou des omissions techniques et de rédaction dans les présentes.

Document non contractuel.

Dear customer,

Before placing your new refrigerator into operation, please read these operating instructions carefully. They contain important information for safe use, for installation and for maintenance of the appliance. Please keep these operating instructions for future reference. Pass them on to possible new owners of the appliance.

Notes: which are important for your safety or for the proper functioning of the appliance, are stressed with a warning triangle and or with signal words (**Warning! Caution! Important!**). Please observe the following carefully.

1. GENERAL SAFETY INSTRUCTIONS

For your safety and correct usage, before installing and first using the appliance, read this user manual carefully, including its hints and warnings. To avoid unnecessary mistakes and accidents, it is important to make sure that all people using the appliance are thoroughly familiar with its operation and safety features. Save these instructions and be sure that they remain with the appliance if it is moved or sold, so that anyone using it throughout its life, will be properly informed on its usage and safety notices. For the safety of life and property, keep the precautions of these user's instructions as the manufacturer is not responsible for damages caused by omission.

Safety of children and other vulnerable persons

- This appliance can be used by children aged from 8 years and above, and by persons with reduced physical, sensory or mental capabilities or lack of experience and knowledge if they have been given supervision or instruction concerning use of the appliance in a safe way and understand the hazards involved.
- User cleaning and servicing operations should not be carried out by children, unless they are more than 8 years old and are supervised.
- Keep all packaging away from children as there is risk of suffocation.
- Risk of child entrapment. Child entrapment and suffocation are not problems of the past. Junked or abandoned appliances are still dangerous, even if they will “just sit in the garage a few days”.
- If you are discarding the appliance, pull the plug out of the socket, cut the connection cable (as close to the appliance as you can) and remove the door to prevent children playing from suffering an electric shock or from closing themselves inside it.
- If this appliance, featuring a magnetic door seals, is to replace an older appliance having a spring lock (latch) on the door or lid, be sure to make the spring lock unusable before you discard the old appliance. This will prevent it from becoming a death trap for a child.

- Keep the appliance and its power cable out of reach of children less than 8 years old.
- Before you throw away your old wine cooler: take off the door. Leave the shelves in place so that children may not easily climb inside.
- Children from 3 to 8 are allowed to load and unload the appliance.

General safety

WARNING — This appliance is intended to be used in household.

WARNING — Do not store explosive substances such as aerosol cans with a flammable propellant in this appliance.

WARNING — If the supply cord is damaged, it must be replaced by the manufacturer, its service agent or similarly qualified persons in order to avoid a hazard.

WARNING — Keep ventilation openings, in the appliance enclosure or in the built-in structure, clear of obstruction.

WARNING — Do not damage the refrigerant circuit.

WARNING — Do not use electrical appliances inside the compartments of the appliance, unless they are of the type recommended by the manufacturer.

WARNING — The refrigerant and insulation blowing gas are flammable. When disposing of the appliance, do so only at an authorized waste disposal center. Do not expose to flame.

Refrigerant

The refrigerant isobutene (R600a) is contained within the refrigerant circuit of the appliance, a natural gas with a high level of environmental compatibility, which is nevertheless flammable. During transportation and installation of the appliance, ensure that none of the components of the refrigerant circuit becomes damaged. The refrigerant (R600a) is flammable.

Caution risk of fire

If the refrigerant circuit should be damaged:

- Avoid opening flames and sources of ignition.
- Thoroughly ventilate the room in which the appliance is situated.

It is dangerous to alter the specifications or modify this product in any way. Any damage to the cord may cause a short circuit, fire, and/or electric shock.

Electrical safety

- We cannot be held responsible for any incident caused by poor electrical installation. The power cord must not be lengthened.
- Make sure that the power plug is not crushed or damaged. A crushed or damaged power plug may overheat and cause a fire.

- Make sure that you can access the main plug of the appliance.
- Do not pull the main cable.
- If the power plug socket is loose, do not insert the power plug. There is a risk of electric shock or fire.
- You must not operate the appliance without the interior lighting lamp cover.
- The appliance is only applied with power supply of single-phase alternating current of 220~240V/50Hz. The device uses a wall socket earthed according to current recommendations.
- If the power cable is damaged, do not proceed with his replacement but contact your after-sales service.
- The socket must be readily accessible but out of reach of children. If unsure, contact your installer.
- When positioning the appliance, ensure that the cord is not trapped or damaged.

Daily use

- **WARNING** - Refrigerating appliance without 4 stars compartment are not suitable for freezing foodstuffs.
- Do not store flammable gas or liquids in the appliance. There is a risk of an explosion.
- Do not operate any electrical appliances in the appliance (e.g. electric ice cream makers, mixers etc.).
- Never place bottles or jars containing liquids in the refrigerator unless they are filled at 2/3 of their capacity, freezing expands liquids and the container may explode.
- When unplugging always pull the plug from the mains socket.do not pull on the cable.
- Do not place the appliance in direct sunlight.
- Keep burning candles jumps and other items with naked flames away from the appliance so that do not set the appliance on fire.
- This refrigerating appliance is not intended to be used as a built-in appliance.
- The appliance is intended for keeping food stuff.
- The appliance is heavy. Care should be taken when moving it.
- If your machine has wheels, remember that they are only used to facilitate small movements. Do not move it on longer journeys.
- Never use the base, drawers, doors etc. to stand on or as supports.
- To avoid items falling and causing injury or damage to the appliance, do not overload the door racks or put too much food in the crisper drawers.

Caution! Care and cleaning

- Before maintenance, switch off the appliance and disconnect the mains plug from the mains socket.
- Do not clean the appliance with metal objects, steam cleaner, ethereal oils, organic solvents or abrasive cleansers.
- Do not use sharp objects to remove frost from the appliance. Use a plastic scraper.

Installation Important !

- **For electrical connection, carefully, follow the instructions given in this manual.**
- Unpack the appliance and check if there are damages on it. Do not connect the appliance if it is damaged. Report possible damages immediately to the place you bought it. In this case retain packing.
- It is advisable to wait at least 24 hours before connecting the appliance to allow the oil to flow back in the compressor.
- Adequate air circulation should be around the appliance, lacking this leads to overheating. To achieve sufficient ventilation, follow the instructions relevant to installation.
- Wherever possible the back of the product should not be too close to a wall to avoid touching or catching warm parts (compressor, condenser) to prevent the risk of a fire, follow the instructions relevant to installation.
- The appliance must not be located close to radiators or cookers.
- Make sure that the mains plug is accessible after the installation of the appliance.

ENERGY SAVINGS

- To reduce the power consumption of your device:
- Install it in a suitable location (see "Installing your appliance").
- Keep the doors open for as short time as possible.
- Do not put hot food into your device.
- Ensure the optimal functioning of your device by periodically cleaning the condenser (see "Routine maintenance of your appliance").
- Ensure the optimal functioning of your device by not allowing too much frost accumulate in the refrigerator (defrost it when the frost thickness exceeds 5-6 mm).
- Periodically check the door seals and make sure they always close effectively. If this is not the case, please contact your after-sales service.

Service

- Any electrical work required to do the servicing of the appliance should be carried out by qualified electrician or competent person.
- This product must be serviced by an authorized Service Center, and only genuine spare parts must be used.

This appliance is for domestic use only. The manufacturer cannot be held responsible for another use.







Aesthetic and functional spare parts in accordance with REGULATION (EU) 2019/2019 (Annex II, point 3.), are available for after sales service network and end users for a maximum period of 7 or 10 years (List on Annex II, point 3.a.1 et 3.a.2) from the date of end of commercialization on the market of the last unit. The list of spare parts and the procedure for ordering them (professional access / end user access) are available on the following website: www.interfroidservices.fr or by post at the following address: Interfroid Services, 143 Bd Pierre Lefauchaux - 72230 ARNAGE.

For other functional spare parts not specified in EU regulation 2019/2019, they are available for a period of 7 years.

The manufacturer's warranty is 1 year for functional parts.



R600a Safety regulation

-  Warning: Do not use mechanical devices or other means to accelerate the defrosting process, other than those recommended by the manufacturer.
-  Warning: Keep ventilation openings in the appliance enclosure or in the structure clear of obstruction.
-  Do not store explosive substances such as aerosol cans with a flammable propellant in this appliance.
-  Warning: Do not damage the refrigerant circuit.
-  Refrigerating units operating on Isobutane (R600a) may not be placed in an area with sources of ignition (e.g. unsealed electrical contacts) or where the refrigerant could gather in the event of a leak. The type of refrigerant is indicated on the cabinet's type plate.
-  Warning: Do not use electrical appliances inside the compartments of the appliance, unless they are of the type recommended by the manufacturer.

The appliance meets the requirements of all European Directives and their modifications.

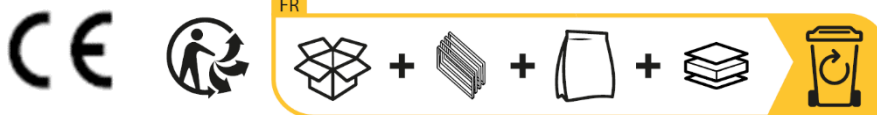

2. PRODUCT DESCRIPTION

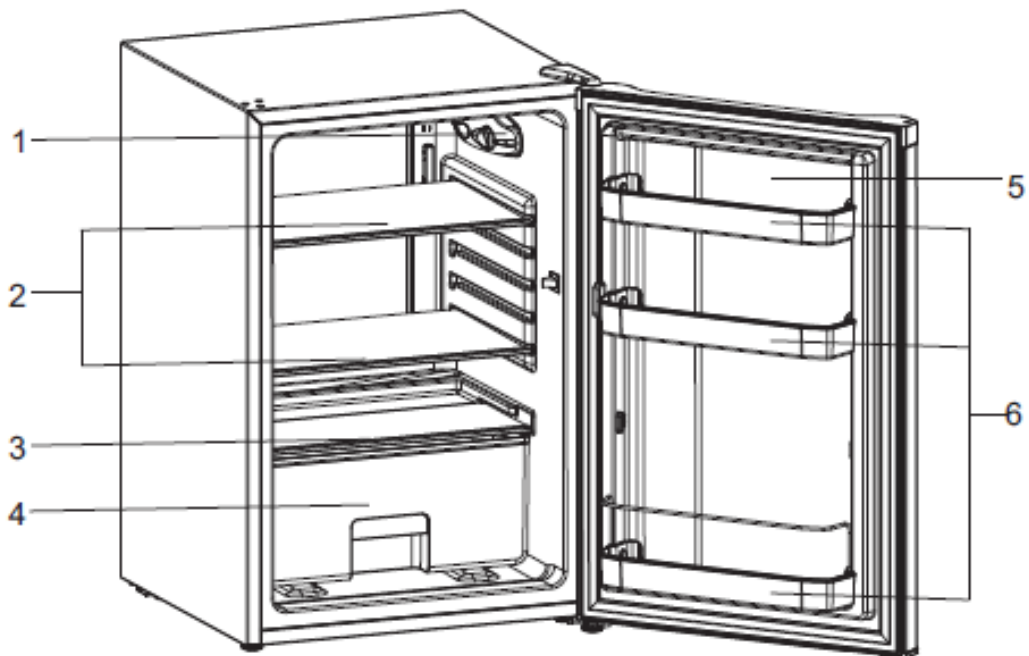

1	Thermostat
2	Shelves
3	Crisper cover
4	Crisper
5	Door
6	Balconies

To find out more about your product, consult the online EPREL database.

As defined in Commission Delegated Regulation (EU) 2019/2016, all information relating to this refrigeration appliance is available on the EPREL Base (European Product Database for energy labeling). This database enables you to consult the information and technical documentation of your refrigeration appliance. You can access the EPREL Database by scanning the QR code on the energy label of your appliance or by going directly to: www.ec.europa.eu and searching the reference of your refrigeration appliance.

3. INSTALLATION INSTRUCTIONS

Location

When selecting a location for your appliance you should make sure the floor is flat and firm, and the room is well ventilated. An average ambient temperature must be observed. This temperature is specific according to the climatic class of the device:

CLASS	SYMBOL	AMBIENT TEMPERATURES RANGE (°C)
Extended temperate	SN	From +10 to +32
Temperate	N	From +16 to +32
Subtropical	ST	From +16 to +38
Tropical	T	From +16 to +43

- **SN:** This refrigerating appliance is intended to be used at ambient temperatures ranging from 10 °C to 32 °C
- **N:** This refrigerating appliance is intended to be used at ambient temperatures ranging from 16 °C to 32 °C
- **ST:** This refrigerating appliance is intended to be used at ambient temperatures ranging from 16 °C to 38 °C
- **T:** This refrigerating appliance is intended to be used at ambient temperatures ranging from 16 °C to 43 °C

Your appliance is a **N-ST** class.

Avoid location near a heat source, ex. cooker, boiler or radiator. Also, avoid direct sunlight in out-buildings or terraces/outside seating areas. If you are placing your appliance in an out-building such as a garage or annex ensure that it is placed above the damp course, otherwise condensation will occur on the cabinet. Never place the appliance in a wall recessed or into fitted cabinets or furniture when it is working, the metal grid at the back may become hot and the sides warm.

Never place the Fridge in a wall recessed or into fitted cabinets or furniture when your Fridge is working, the grille at the back may become hot and the sides warm. It must therefore be installed so that the back of the Fridge has at least 10 cm of free space and the sides have 10 cm. Do not drape the Fridge with any covering.

Recommendation combination:

The following combination of drawers, baskets, and shelves is recommended for energy to be used as efficiently as possible by the refrigeration unit.

Leveling the fridge

If the fridge is not level, the door and magnetic seal alignment will be affected and may cause you Fridge to work incorrectly. Once the fridge is placed in its final location, adjust the leveling feet at the front by turning them.

Cleaning before use

Wipe the inside of the fridge with a weak solution of bicarbonate of soda. Then rinse with warm water using a damp sponge or cloth. Wash the baskets and shelves in warm soapy water and dry completely before replacing in the fridge.

Before plugging in

Check that you have a socket which is compatible with the plug supplied with the fridge. DO NOT SWITCH ON UNTIL FOUR HOURS AFTER MOVING THE FRIDGE.

The coolant fluid needs time to settle. If the appliance is switched off at any time, wait 30 minutes before switching back on to allow the coolant fluid to settle.

Before filling your fridge

Before storing foods in your fridge, turn the fridge on and wait for 4 hours to make sure it is working properly and to allow the fridge to fall to the correct temperature.

4. OPERATING YOUR APPLIANCE

Temperature Control

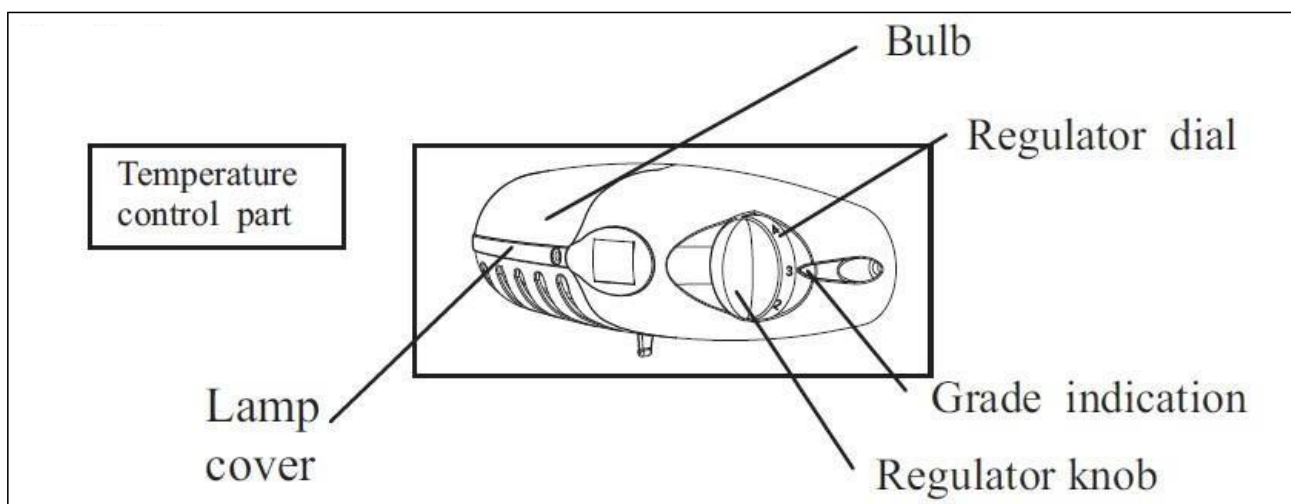

Your refrigerator has one control for regulating the temperature. The temperature control is located on the lower right-hand corner.

The first time you put your appliance into operation, set the thermostat to "4" and let it run empty for 4 hours before storing food for it to cool sufficiently.

The range of the temperature control is from position "1" the warmest to "7" the coldest. Adjust the temperature control to the setting that best suits your needs. The setting of "4" should be appropriate for home or office refrigerator use.

To turn the refrigerator off, turn the temperature control to 0.

Appliance thermostat has 7 settings (without setting 0). The appliance assures that temperature is maintained as long as it is in operation and that it is used in normal conditions of use. The temperature inside the appliance can be influenced by many factors: ambient temperature, sun exposure, number of door's opening and amount of food stored... The slight changes in temperature are perfectly normal.

- **Setting 1 – 2:** the temperature range of the refrigerator compartment is 7~10 °C,
- **Setting 3 – 4:** the temperature range of the refrigerator compartment is 5~7 °C,
- **Setting 5 – 6:** the temperature range of the refrigerator compartment is 2~5 °C,
- **Setting 7:** the temperature range of the refrigerator compartment is ≤ 2 °C,

NOTE :

- Turning the temperature control to "0" position stops the cooling cycle but does not shut off the power to the refrigerator.
- If the unit is unplugged, lost power, or turned off; you must wait 3 to 5 minutes before
- Restarting the unit. If you attempt to restart before this time delay, the refrigerator will not start.
- If you choose to change the thermostat setting, adjust thermostat control by one numerical increment at a time. Allow several hours for temperature to stabilize between adjustments.

Do not leave the door open for too long so that the indoor temperature does not rise too much.

“COLD ZONE” SYMBOLS (Depending on models)



You will find the symbol opposite in your refrigerator. It clearly shows the location of your appliance's coldest zone: the temperature here is + 4°C or less. A temperature indicator here enables you to check that your refrigerator is working correctly.

TEMPERATURE INDICATOR (Depending on models)

- Temperature to set
- OK Correct temperature



Attention:

Prolonged opening of the door will cause the internal temperature to rise. You must therefore read the indicator within 30 seconds of the door being opened for the reading to be correct.

5. FOOD CONSERVATION

PREPARING FOOD FOR THE REFRIGERATOR

Carefully wrap fresh foods: they will then keep their flavor, color, humidity content and freshness. You also avoid the taste of some foods contaminating the taste of others. Only vegetables, fruit and salad vegetables can be stored in the vegetable compartment without being packed. Let hot dishes and drinks cool down outside the appliance. Remove the cardboard packs from around yoghurt pots. Check the consume-by dates on the products you have bought. You should not exceed these.

ARRANGING FOOD IN YOUR REFRIGERATOR

The temperature inside your refrigerator is not uniform. Some areas are colder than others and you must store your food in the appropriate areas according to their type to ensure that they can be kept safely.

Leave a space between the food items to allow the air to circulate freely and avoid different products contaminating each other.

Do not put packages and food in contact with the wall at the back of the appliance, this is a particularly cold and damp area of the appliance and water droplets and frost condense there as part of your refrigerator's normal operation.

The coldest area, indicated by the logo, is designed for delicate, sensitive and highly perishable food: meat, poultry, fish, cooked meats, prepared dishes, ready-made salads, egg or cream-based

dishes and pastries, fresh pasta, pastry, pizza/quiches, fresh produce and raw milk cheese, ready-to-use vegetables sold in plastic bags and, more generally, any fresh product whose consume-by date is linked to its storage at a temperature of +4°C or below.

Food preservation and storage.





The storage of foodstuffs must comply with the regulatory conservation temperatures established by the National Agency for Food, Environmental and Occupational Health Safety (ANSES). Failure to comply with these storage temperatures involves risks of poisoning and food waste.

Refrigerator compartments	Type of food
Door or balconies of fridge compartment	<ul style="list-style-type: none"> Foods with natural preservatives, such as jams, juices, drinks, condiments. Do not store perishable foods.
Crisper drawer (salad drawer)	<ul style="list-style-type: none"> Fruits, herbs and vegetables should be placed separately in the crisper bin. Do not store bananas, onions, potatoes, garlic in the refrigerator.
Fridge shelf – middle	<ul style="list-style-type: none"> Dairy products, eggs
Fridge shelf – top	<ul style="list-style-type: none"> Foods that do not need cooking, such as ready-to-eat foods, deli meats, leftovers.

Under the recommended setting, the best shelf life is no more than 3 days in the refrigerator and 3 months in the freezer (4 stars); The better storage time may reduce other parameters.

Compartment	Type of compartment	Storage conditions		
		T°C mini	T°C maxi	T°C consigne
Compartment for non-frozen food	Compartment for fresh food	0	8	4
Compartment for highly perishable food	Compartment for highly perishable food	-3	3	2
Compartment for frozen food	No star and ice making	s.o.	0	0
	1 star	s.o.	-6	-6
	2 stars	s.o.	-12	-12
	3 stars	s.o.	-18	-18
	4 stars	s.o.	-18	-18

Failure to comply with these storage temperatures involves risks of poisoning and food waste. For optimal conservation of foodstuffs, it is recommended to adjust the temperatures of the compartments as below:

	Compartments TYPE	Target storage temp.[°C]	Appropriate food
1	Fridge	+2≤+8	Eggs, cooked food, packaged food, fruits and vegetables, dairy products, cakes, drinks and other foods are not suitable for freezing.
2	Freezer 	≤-18	Seafood (fish, shrimp, shellfish), freshwater aquatic products and meat products (recommended for 3 months, the longer the storage time, the worse the taste and nutrition), suitable for frozen fresh food.
3	Freezer 	≤-18	Seafood (fish, shrimp, shellfish), freshwater aquatic products and meat products (recommended for 3 months, the longer the storage time, the worse the taste and nutrition), are not suitable for frozen fresh food.
4	Freezer 	≤-12	Seafood (fish, shrimp, shellfish), freshwater aquatic products and meat products (recommended for 2 months, the longer the storage time, the worse the taste and nutrition), are not suitable for frozen fresh food
5	Freezer 	≤-6	Seafood (fish, shrimp, shellfish), freshwater aquatic products and meat products (recommended for 1 months, the longer the storage time, the worse the taste and nutrition), are not suitable for frozen fresh food.
6	0- star compartment	-6≤0	Fresh pork, beef, fish, chicken, some packaged processed foods, etc. (Recommended to eat within the same day, preferably no more than 3 days). Partially encapsulated processed foods (non-freezable foods)
7	Chill	2≤+3	Fresh/frozen pork, beef, chicken, freshwater aquatic products, etc.(7 days below 0°C and above 0°C is recommended for consumption within that day, preferably no more than 2 days). Seafood (less than 0 for 15 days, it is not recommended to store above 0°C)
8	Fresh Food	0≤+4	Fresh pork, beef, fish, chicken, cooked food, etc. (Recommended to eat within the same day, preferably no more than 3 days)
9	Wine	+5≤+20	red wine,white wine,sparkling wine etc.

6. CARE AND MAINTENANCE

Defrosting

The defrosting of your device is fully automatic. The defrost water flows to a collection tank located at the rear of the unit.

Cleaning inside the fridge

Clean the fridge internally with a weak solution of bicarbonate of soda. Then rinse with warm water using a damp sponge or cloth and wipe dry. Wash the baskets in warm soapy water and ensure they are completely dry before replacing in the Fridge. Condensation will form on the back wall of the Fridge; however, it will normally run down the back wall and into the drain hole behind the salad bin.

Cleaning outside the fridge

Use standard non-abrasive detergent diluted in warm water to clean the fridge exterior.

The grille of the condenser at the back of the Fridge and the adjacent components can be cleaned by using a soft brush attachment.

Do not use harsh cleaners, scouring pads or solvents to clean any part of the fridge

If you're going on vacation

If your appliance is not to be used for several months, remove all food, turn off and unplug the appliance from the outlet. Clean and dry the inside and outside of the appliance thoroughly. Also leave the door open, blocking it if necessary, to prevent condensation, odors, mold.

Moving the unit

▪ Location

Do not place your refrigerator near a heat source, for example. Stove, boiler or radiator. Also, avoid direct sunlight.

▪ Refrigerator upgrade

Make sure the refrigerator is level. Use the rotatable adjustable feet at the front. If the refrigerator is not level, the doors and magnetic sealing alignments will be affected and may cause malfunctions.

▪ Do not turn on the refrigerator for 4 hours

After any movement, it must not be connected for 4 hours. This delay allows the coolant to be adjusted.

▪ Installation

Let your device breathe. Heat is released from the walls so it is important to leave a circulation of air around your device.

Turn off your appliance

- If the unit is not likely to operate for a long period of time:
- Remove all food from your appliance from the refrigerator.
- Switch off the appliance by setting the thermostat to position 0.
- Unplug the appliance.
- Clean it thoroughly.
- Keep the door open to prevent odors from rising.

Energy saving tips

- The refrigerator should be located in the coolest area of the room, away from heat producing appliances or heating ducts, and out of the direct sunlight.
- Let hot foods cool to room temperature before placing in the refrigerator. Overloading the refrigerator forces the compressor to run longer. Foods that freeze too slowly may lose quality, or spoil.
- Be sure to wrap foods properly, and wipe containers dry before placing them in the refrigerator. This cuts down on frost build-up inside the refrigerator.
- Refrigerator storage bin should not be lined with aluminum foil, wax paper, or paper toweling. Liners interfere with cold air circulation, making the refrigerator less efficient.
- Organize and label food to reduce door openings and extended searches. Remove as many items as needed at one time, and close the door as soon as possible.

Changing the light bulb

Light bulb data: 220-240 V, max. 15 W

To switch off the appliance, set the temperature regulator to position "0".

- Unplug the mains plug.
- To change the light bulb, undo the screw.
- Press the light bulb cover as shown and slide it backwards.
- Change the defective light bulb.
- Refit the light bulb cover and the screw.
- Put the refrigerator back into operation;

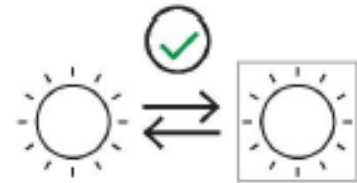

Door reversal instructions

Your refrigerator is built with a reversible door. You have the choice of either opening it from the left or the right side. In order to reverse the opening direction of your door, please follow these simple instructions.

1. Following the Picture A, dismantle the parts according the order of

①②③④⑤⑥⑦⑧⑨⑩

2. Following the Picture B, adjust the Part ⑨ to Part ⑪.

3. Following the Picture C, assemble the parts according the order of

⑪⑩⑥⑧⑦⑤③②①④

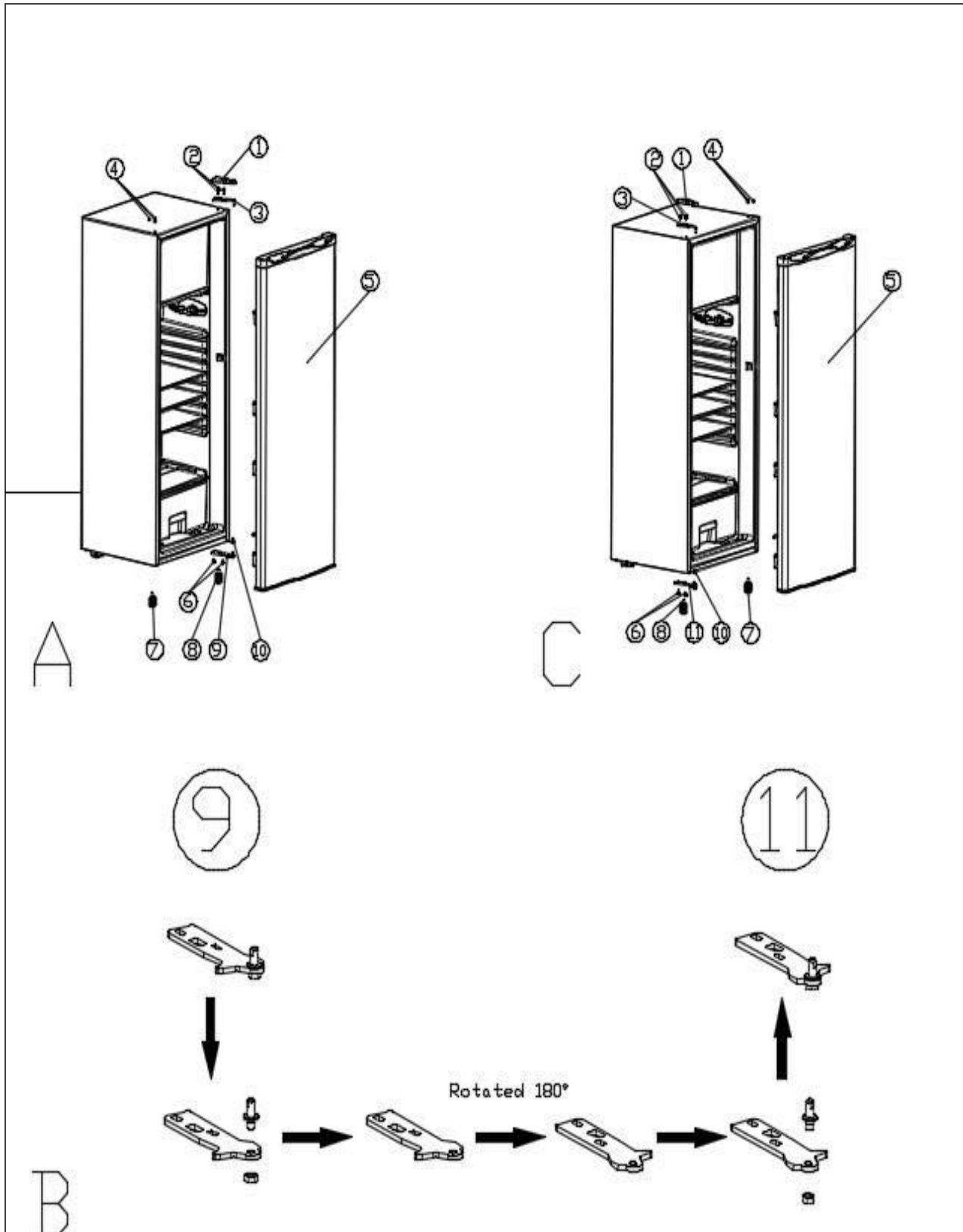

7. TROUBLESHOOTING GUIDE

You can solve many common refrigerator problems easily, saving you the cost of a possible service call. Try the suggestions below to see if you can solve the problem before calling for service.

Problèmes	Solutions
Unusual noises	<ul style="list-style-type: none"> ✓ Check the adjustment of the feet of your appliance and its stability. ✓ Check that it is not touching a wall. ✓ Check that all the movable parts (trays, racks, etc..) are securely in place.
The appliance does not get cold enough	<ul style="list-style-type: none"> ✓ Check if the temperature is correct. If this is not the case, adjust the temperature appropriately. ✓ Make sure that you have not placed a large amount of food or hot food in your appliance. ✓ Be careful not to open the door too often or leave it open. ✓ Check that the door is closed tightly. ✓ Keep your device away from heat sources. ✓ Make sure that the ventilation around the unit is respected.
Your appliance does not get cold at all	<ul style="list-style-type: none"> ✓ Check that your appliance is connected to the electrical supply. ✓ Check that the circuit-breaker for your house has not cut out and that the fuse has not blown or been unscrewed
Frost forms inside your appliance	<ul style="list-style-type: none"> ✓ Be careful not to open your appliance's door too often and not to leave it open.
The door is difficult to open	<ul style="list-style-type: none"> ✓ It is normal for the door to offer some resistance to being opened, particularly when you have just shut it: a slight under pressure forms in your appliance to ensure the door seals perfectly. All you have to do is to wait a few seconds before re-opening.
The appliance is not working	<ul style="list-style-type: none"> ✓ Check that your appliance is connected to the electrical supply. ✓ Check that the circuit-breaker for your house has not cut out and that the fuse has not blown or been unscrewed
The light does not work	<ul style="list-style-type: none"> ✓ Check that your appliance is connected to the electrical supply. ✓ Check that the circuit-breaker for your house has not cut out and that the fuse has not blown or been unscrewed ✓ Check that the bulb is not burned out and refer to the "Changing the bulb" section.
Condensation appears on the outside of the appliance	<ul style="list-style-type: none"> ✓ This may be due to a change in the room temperature. Wipe off any residue of moisture. If the problem continues contact the local store where your purchase was made.
Special odors in the appliance	<ul style="list-style-type: none"> ✓ Check that you do not have spoiled food, if so, throw it away. ✓ Check that your strong-smelling foods are packed.

8. ENVIRONMENT

This appliance is marked according to the European directive 2019/290/CE on Waste Electrical and Electronic Equipment (WEEE). By ensuring this product is disposed of correctly, you will help prevent potential negative consequences for the environment and human health, which could otherwise be caused by inappropriate waste handling of this product.

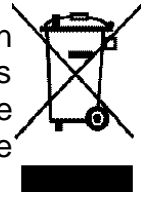

The symbol on the product, or on the documents accompanying the product, the Crossed-Out Wheelie Bin, indicates that this appliance may not be treated as household waste. Instead, it shall be handed over to the applicable collection point for the recycling of electrical and electronic equipment, or, if you are buying an equivalent product, to the retailer of the new product.

The user is responsible for taking the appliance to the appropriate collection center at the end of its useful life. Selective and appropriate collection for the recycling of no longer used appliances and their disposal and destruction in an environmentally friendly manner, helps to prevent potential negative effects on the environment and health, and encourages the recycling of materials used to make the product.

For more detailed information about treatment, recovery and recycling of this product, please contact your local authority, your household waste disposal service or the retailer where you purchased the product.

9. WARNING

As we continuously improve our products for the benefit of our customers, we reserve the right to modify technical characteristics without notice.

Warranties for FRIGELUX brand products are offered exclusively by selected retailers. No part of these instructions may be considered as a supplementary guarantee.

FRIO ENTREPRISE cannot be held liable for errors or technical or editorial omissions in this document.

Non-binding document.

Querido cliente,

Antes de operar su nuevo refrigerador, lea atentamente este manual de instrucciones. Contiene información muy importante sobre normas de seguridad, instalación y mantenimiento. Conserve este manual de instrucciones. Por favor, informe a cualquier nuevo usuario tanto como sea posible.

Las notas relativas a su propia seguridad o al correcto funcionamiento del frigorífico se indican con un triángulo de advertencia y/o con las expresiones: (¡Cuidado!
! ¡Importante !) Mírelos cuidadosamente.

1. INSTRUCCIONES DE SEGURIDAD GENERAL

Para su seguridad y para un uso correcto del aparato, antes de instalarlo y utilizarlo por primera vez, lea atentamente este manual, incluidas las advertencias y consejos útiles que contiene. Para evitar dañar el dispositivo y/o lesionarse innecesariamente, es importante que las personas que utilicen este dispositivo tener tomado enteramente conciencia de su marcha De este modo eso de sus funciones de seguridad. Mantener estas instrucciones para Más tarde Y pensar A EL Guardar A costa del aparato, para que se transmitan con éste en caso de venta o mudanza. Esto asegurará el funcionamiento óptimo del dispositivo.

Para evitar todo riesgo de lesión, preservar esta nota. EL fabricante nacido sabría en efecto no se responsabilizará por el manejo inadecuado del dispositivo.

Seguridad de los niños y otras personas vulnerables

- Este aparato puede ser utilizado por niños mayores de 8 años y por personas con capacidades físicas, sensoriales o mentales reducidas, o no aprendió A usar el dispositivo, dentro EL marco O ellos están enmarcado por una persona informada y consciente de los riesgos involucrados. Los niños no deben jugar con el dispositivo. La limpieza y el mantenimiento del usuario no deben ser realizados por niños, a menos que sean mayores de 8 años y estén supervisado.
- Mantener todo EL embalaje excepto de alcance desde niños, porque Él existir A riesgo de asfixia.
- Si decide desechar el aparato, desenchúfelo de la toma de corriente, corte el cable de conexión (lo más cerca posible del aparato) y retire la puerta para evitar que los niños jueguen con él y se encierren dentro.
- Mantener el dispositivo Y su cable excepto de alcance desde niños de menos de 8 años.
- Los niños de entre 3 y 8 años pueden cargar y descargar este dispositivo.

SEGURIDAD GENERAL

PRECAUCIÓN: este aparato está diseñado para uso doméstico.

PRECAUCIÓN: nunca almacene sustancias inflamables, como latas de aerosol, dentro de este aparato, ya que pueden derramarse.

PRECAUCIÓN: si el cable de alimentación está dañado, el fabricante o un distribuidor calificado debe reemplazarlo de inmediato para evitar el riesgo de descarga eléctrica.

PRECAUCIÓN — No dañe el circuito de refrigeración.

ATENCIÓN — No utilice no de dispositivos eléctrico A adentro de compartimiento, excepto si estos últimos son tolerados por el fabricante.

PRECAUCIÓN — El refrigerante y el sistema de aislamiento contienen gases inflamables. Al desechar el dispositivo, hágalo en un centro de recogida autorizado. Nunca exponga el dispositivo a las llamas.

Refrigerante

El refrigerante de Isobutano (R600a) se utiliza en el circuito de refrigeración del aparato. Es un gas natural altamente inflamable y, por tanto, peligroso para el medio ambiente. Durante el transporte y la instalación del aparato, compruebe que ninguno de los componentes del circuito frigorífico esté dañado. El refrigerante (R600a) es un líquido inflamable.

Advertencia: Riesgo de incendio

Si el circuito de refrigeración está dañado:

- Evite las llamas desnudas y cualquier fuente de inflamación
- Ventilar bien la habitación. el dispositivo.

Es peligroso modificar la composición de este dispositivo de cualquier forma. Cualquier daño al cable puede causar un cortocircuito y/o una descarga eléctrica.

Seguridad ELECTRICA

- No podemos hacernos responsables de cualquier incidente causado por una instalación eléctrica incorrecta.
- El cable de alimentación no debe alargarse. No use un cable de extensión, adaptador o enchufe múltiple.
- Controlar bien eso allá rapé mural no es no dañado. A enchufar mural en mal estado podría provocar el sobrecalentamiento del dispositivo y su explosión.
- Asegúrese de que puede acceder a la toma de pared de el dispositivo.
- Nunca tire del cable importante.
- Nunca quite la conexión a tierra.
- Si allá enchufar mural Este cobardemente, nacido enchufar no EL cable. Él existir A riesgo electrocución o de fuego.

- Este aparato funciona con corriente monofásica de 220~240V/50Hz. El dispositivo debe utilizar un enchufe de pared con conexión a tierra de acuerdo con las recomendaciones de vigor.
- Si el cable de alimentación está dañado, no lo reemplace, comuníquese con su servicio después de las ventas.
- Allá enchufar de fluido debe estar fácilmente accesible pero excepto de alcance desde niños. En caso de duda, póngase en contacto con su ajustador.
- Al instalar, tenga cuidado de no pellizcar o dañar el cable.

Uso diario

- **ATENCIÓN** - Los aparatos de refrigeración sin compartimento de 4 estrellas no son aptos para congelar alimentos.
- Nunca almacene sustancias o líquidos inflamables en el interior el dispositivo; esto causaría un riesgo de exposición.
- No opere otros aparatos eléctricos dentro de este aparato (batidoras, heladeras eléctricas, etc.).
- Nunca coloque botellas o frascos que contengan líquidos en el refrigerador a menos que solo estén llenos a 2/3 de su capacidad, la congelación expande los líquidos y el recipiente podría explotar.
- Al desenchufar el aparato, sostenga siempre el enchufe con las manos y no tire del cable.
- No exponga el dispositivo directamente a sol.
- El dispositivo debe mantenerse alejado de velas, lámparas y otras llamas abiertas, para evitar el riesgo de fuego.

Este aparato de refrigeración no está diseñado para ser utilizado como un aparato empotrado.

- Este aparato está destinado exclusivamente al almacenamiento de alimentos alimento.
- El dispositivo es pesado. Ten cuidado cuando tu mover.
- Si tu dispositivo tiene ruedas, recuerda que solo se utilizan para facilitar pequeños movimientos. No lo muevas más viajes
- Nunca use el dispositivo o sus partes para apoyar.
- Para evitar la caída de objetos y evitar daños al dispositivo, no sobrecargue los compartimentos de almacenamiento. el dispositivo.

¡Atención! Limpieza y mantenimiento

- Antes de cualquier mantenimiento, desenchufe el aparato y apague el fluido.
- No limpie el dispositivo con objetos metálicos, sistema de vapor, aceites volátiles, solventes orgánicos o componentes abrasivos.
- No utilice objetos afilados o puntiagudos para quitar el hielo. usa un raspador de plástico.

¡Información importante sobre la instalación!

- Para que las conexiones eléctricas sean correctas, siga atentamente las instrucciones proporcionadas en este manual.
- Desembale el dispositivo y compruebe que no presenta daños visibles. No enchufe el dispositivo si está dañado. Reporte cualquier daño al punto de venta donde lo compró. En este caso, mantenga embalaje.
- Se recomienda esperar al menos cuatro horas antes de conectar el aparato a la corriente, para que el compresor esté bien alimentado. aceite.
- Es necesaria una buena circulación de aire para evitar el riesgo de sobrecalentamiento. Para una ventilación suficiente, siga cuidadosamente las instrucciones de instalación. proporcionó.
- Evite lo antes posible que el aparato toque las paredes y/o entre en contacto con elementos calientes (compresor, condensador) para evitar el riesgo de incendio. Siga siempre las instrucciones instalación.
- El aparato no debe colocarse junto a radiadores o fuegos. cocinando.
- Asegúrese de que los enchufes estén accesibles una vez que el dispositivo esté instalado.

AHORROS DE ENERGÍA

Para limitar el consumo de energía de su dispositivo:

- Instálelo en un lugar adecuado (consulte el capítulo "Instalación").
- Mantenga las puertas abiertas la menor cantidad de tiempo posible.
- No coloque alimentos que aún estén calientes en su dispositivo.
- Asegúrese de que su aparato funcione de manera óptima limpiando periódicamente el condensador (consulte el capítulo "Mantenimiento").
- Asegúrese de que su electrodoméstico funcione de manera óptima al no permitir que se acumule demasiada escarcha en el refrigerador (descongélalo cuando el espesor de la escarcha supere los 5-6 mm).
- Revise periódicamente los sellos de la puerta y asegúrese de que cerrar siempre con eficacia. Si no es así, póngase en contacto con su servicio postventa.

Este aparato de refrigeración ha sido diseñado por el fabricante para garantizar el uso más eficiente de la energía. Cambiar la combinación actual de cajones, cestas y estantes puede afectar el consumo de energía del electrodoméstico.

Reparar

- Todo trabajo eléctrico debe ser realizado por un técnico calificado y competente.
- Este dispositivo debe ser reparado por un centro de reparación autorizado y solo se deben usar piezas originales. usado.

Los repuestos estéticos y funcionales de acuerdo con el REGLAMENTO (UE) 2019/2019 (Anexo II, punto 3.), se ponen a disposición de los reparadores profesionales y usuarios finales

por un período máximo de 7 años o 10 años (lista en el Anexo II, punto 3.a.1 y 3.a.2) desde la puesta en el mercado de la última unidad del modelo. La lista de repuestos y el procedimiento para pedirlos (acceso profesional / acceso privado) están disponibles en el siguiente sitio web: www.interfroidservices.fr o por correo postal en la siguiente dirección: FRIO - Interfroid Services, 143 Bd Pierre Lefauchaux - 72230 ARNAGE

Para otros repuestos funcionales no especificados en el Reglamento UE 2019/2019, están disponibles por un período de 7 años.

La garantía del fabricante es de 1 año para las piezas funcionales.



R600a

Instrucciones de seguridad



Precaución: No utilice dispositivos mecánicos u otros medios para acelerar el proceso de descongelación, distintos de los recomendados por el fabricante.



Precaución: No obstruya ninguna rejilla de ventilación. el dispositivo.



Advertencia: No almacene sustancias explosivas como latas de aerosol con un propulsor inflamable en este aparato.



Precaución: No dañe el circuito de refrigeración del dispositivo.



Atención: Las unidades de refrigeración que funcionan con isobutano (R600a), no se pueden colocar en un área con fuentes de ignición (por ejemplo, contactos eléctricos sueltos o donde el refrigerante podría acumularse en caso de fuga). El tipo de refrigerante se indica en la placa de identificación. de el ropero.



Precaución: No utilice aparatos eléctricos en los compartimentos de aparatos a menos que sean del tipo recomendado por el fabricante.

Este aparato cumple con todas las directivas europeas vigentes y sus posibles modificaciones.



FR



2. DESCRIPCIÓN DE EL DISPOSITIVO

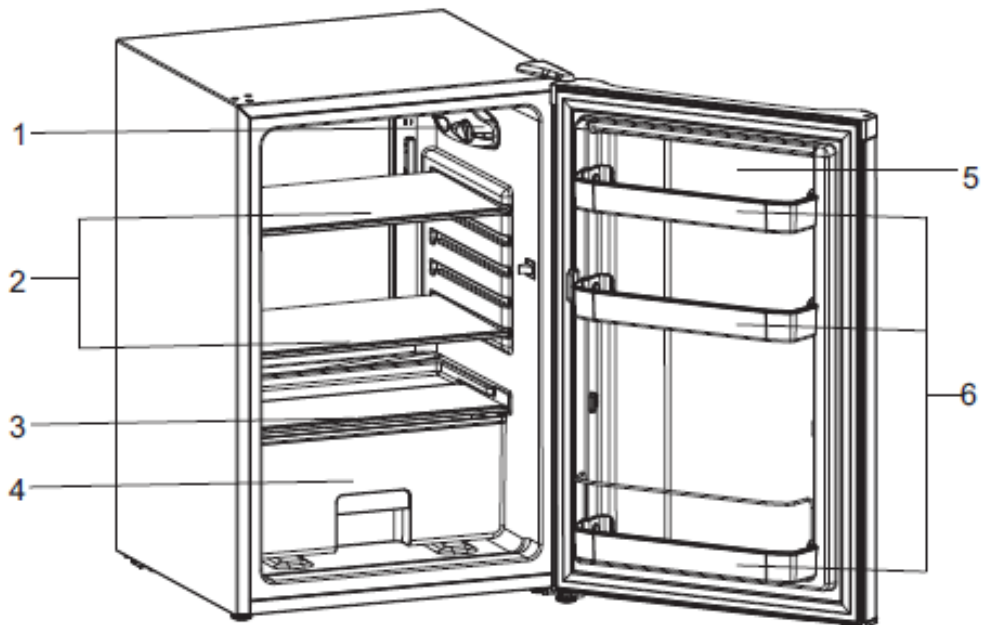

1	Termostato y luz
2	Estantes
3	Estantería para cajones de verduras
4	Cajón para verduras
5	Puerta
6	Estantes de la puerta

Para obtener más información sobre su producto, consulte la base de datos EPREL en línea.

Tal como se define en el Reglamento Delegado (UE) 2019/2016 de la Comisión, toda la información relacionada con este aparato de refrigeración está disponible en la base de datos EPREL (Registro europeo de productos para el etiquetado energético). Esta base de datos le permite consultar información y documentación técnica de su aparato frigorífico.

Puedes acceder a la Base EPREL escaneando el código QR de la etiqueta energía desde su dispositivo o yendo directamente a: www.ec.europa.eu y indicando el modelo de su aparato frigorífico.

3. INSTRUCCIÓN DE INSTALACIÓN

Ubicación

Al seleccionar una posición para su electrodoméstico, debe asegurarse de que el piso sea plano y firme, y que la habitación esté bien ventilada. Debe observarse una temperatura ambiente media. Esta temperatura es específica según la clase climática del dispositivo:

CLASE	SÍMBOLO	RANGO DE TEMPERATURAS AMBIENTE (°C)
Extensión de temperaturas	SN	Desde +10 a+32
Temperatura	N	Desde +16 a+32
Subtropical	ST	Desde +16 a+38
Tropical	T	Desde +16 a+43

- **SN:** Este aparato de refrigeración está diseñado para usarse a temperaturas ambiente entre 10°C y 32°C.
- **N:** Este aparato de refrigeración está diseñado para usarse a temperaturas ambiente entre 16°C y 32°C.
- **ST:** Este aparato de refrigeración está diseñado para usarse a temperaturas ambiente entre 16°C y 38°C.
- **T:** Este aparato de refrigeración está diseñado para usarse a temperaturas ambiente entre 16°C y 43°C.

Su producto es de clase **N-ST**.

Evite colocar su dispositivo cerca de una fuente de calor, por ejemplo, una estufa, una caldera o un radiador. Si el aparato se coloca en un edificio anexo o en una terraza, evite la exposición directa al sol. Asegúrese de que el aparato no se coloque cerca de la humedad (secadora, por ejemplo) para evitar la formación de condensación en las paredes.

Nunca coloque el refrigerador en una pared o empotrado en gabinetes o muebles empotrados. Cuando su refrigerador está encendido, la parrilla trasera puede calentarse y los lados calientes. Por tanto, debe instalarse dejando al menos 10 cm de espacio libre en la parte trasera y 10 cm en los laterales.

Recomendaciones de diseño:

Se recomienda la siguiente disposición de los equipos de su aparato (cajones, cubos, estantes, etc.) para que el aparato de refrigeración utilice la energía de la forma más racional posible. Cualquier cambio en este arreglo puede afectar el consumo de energía del aparato.

Mejora

Si EL refrigerador no es no de nivel, EL sello de allá puerta Y alineación magnético será afectado. Una vez que el refrigerador esté colocado en su ubicación final, ajuste las patas ajustables en la parte delantera torneado.

Limpieza antes del primer uso

Limpia el interior del refrigerador con una solución diluida de bicarbonato de sodio. Luego enjuague en agua tibia con una esponja o paño húmedo. Lave los contenedores y estantes. En agua jabonosa tibia y secar completamente.

Antes de conectar su dispositivo

Controlar eso vosotras tener a enchufar OMS Este compatible con allá forma proporcionó con EL refrigerador. Si este no es el caso ver la sección titulada INFORMACIÓN ELÉCTRICO.

NO ENCIENDA HASTA CUATRO HORAS DESPUÉS DE HABER MOVER EL REFRIGERADOR. EL líquido de enfriamiento A necesidad de tiempo para asentarse. Si el dispositivo se apaga en todo momento, espere 30 minutos antes de volver a enchufarlo para permitir que el refrigerante se asiente adecuadamente.

Antes de llenar el dispositivo

Antes de Guardar EL alimento dentro su dispositivo, conéctalo Y esperar 24 horas con el fin de Cerciorarse que funciona adecuadamente.

4. USO Y AJUSTE DE SU DISPOSITIVO

Ajuste de temperatura

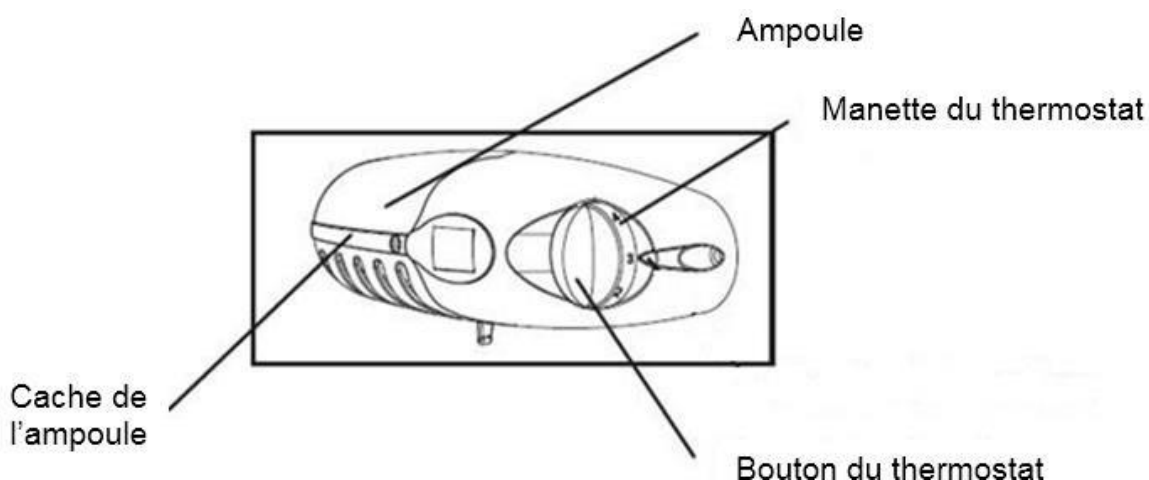

Su refrigerador está equipado con un termostato ubicado dentro de su electrodoméstico.

La primera vez que ponga en funcionamiento su aparato, ajuste el termostato a "4" y déjelo funcionar vacío durante 4 horas antes de almacenar alimentos en él para que se enfríe lo suficiente.

El termostato va del "1" más caliente al "7" más frío. Ajuste la temperatura según sea necesario. "4" parece apropiado para su uso en una casa u oficina (temperatura ambiente 25°C).

Para apagar el refrigerador, gire el termostato a 0.

El termostato del electrodoméstico tiene configuraciones "7" sin incluir la configuración "0". El dispositivo garantiza que la temperatura se mantenga mientras esté en funcionamiento y se utilice en condiciones normales de uso. La temperatura dentro del aparato puede verse influenciada por muchos factores: la temperatura ambiente, la exposición a la luz solar, el número de aperturas de la puerta y la cantidad de alimentos almacenados... Ligeros cambios de temperatura son perfectamente normales.

- Configuración 1 - 2: el rango de temperatura del compartimento del refrigerador es 7~10 °C,
- Configuración 3 - 4: el rango de temperatura del compartimento del refrigerador es 5~7 °C,

- Configuración **5 - 6**: el rango de temperatura del compartimiento del refrigerador es 2~5 °C,
- Configuración **7**: el rango de temperatura del compartimiento del refrigerador es ≤ 2 °C.

NOTA :

- Girar el termostato a 0 detiene el ciclo de enfriamiento, pero no detiene la alimentación al refrigerador.
- Si el dispositivo está desenchufado o pierde energía; espere de 3 a 5 minutos antes de reiniciarlo, de lo contrario, el refrigerador no se reiniciará no.
- Si decide cambiar la temperatura, cambie el termostato en pasos de una unidad cada vez. Espere varias horas para que la temperatura se estabilice en el nivel deseado.

Nacido dejar no allá puerta abrió demasiado mucho tiempo con el fin de eso allá temperatura interior nacido no subas mucho.

SEÑALES "ZONA FRÍA" (Según modelos)



Encontrará el símbolo enfrente en su refrigerador.

Indica claramente la ubicación de la zona más fría de tu dispositivo, la temperatura allí es menor o igual a +4°C.

En esta zona, un indicador de temperatura le permite verificar que su refrigerador esté configurado correctamente.

INDICADOR DE TEMPERATURA (Según modelos)



Configure la



temperatura correcta de

su termostato



Atención: a apertura prolongado de allá puerta de refrigerador dirige a elevar de temperatura interior. Debe tomar la lectura del indicador dentro de los 30 segundos de abrir la puerta para que sea correcto.

5. PRESERVACIÓN DE ALIMENTO

PREPARACIÓN DE COMIDA

Emblar bien EL alimento costos: ellos mantendrán De este modo aroma, color, contenido en humedad Y frescura. También evitarás de esta forma que el sabor de unos alimentos se transmita a otros. En el cajón de verduras solo se pueden guardar verduras, frutas y ensaladas sin envasar. Deje que los alimentos y bebidas calientes se enfríen fuera del aparato. Retire el embalaje cartulina alrededor desde frascos de yogur. Controlar bien allá fecha límite de consumo indicado en los productos que ha comprado. ella no debe ser anticuado

ALMACENAMIENTO DE ALIMENTOS

La temperatura no es uniforme dentro de su refrigerador. Algunas áreas son más frías que otras y debe almacenar los alimentos según su naturaleza en el área apropiada de su refrigerador para en garantía a buena Conservación en toda seguridad. Dejar A espacio entre EL alimento para eso El aire mayo circular libremente Y para evitar toda contaminación entre diferentes productos alimenticios. No coloque envases y alimentos en contacto con la pared en la parte inferior del electrodoméstico, este es un lugar particularmente frío y húmedo en el electrodoméstico, las gotas

de agua y escarcha se condensarán allí durante el funcionamiento normal de su refrigerador.

La zona más fría, indicada con el logo “OK”, está destinada a alimentos delicados, sensibles y altamente perecederos: carnes, aves, pescados, fiambres, platos preparados, ensaladas mixtas, preparaciones y repostería a base de huevo o nata, pasta fresca, masa de pastel, pizza/quiches, productos frescos y quesos de leche cruda, verduras listas para usar que se venden en bolsas de plástico y, en general, productos frescos cuya fecha de caducidad (BBD) está asociada con una temperatura de almacenamiento inferior o igual a +4°C.

Conservación y almacenamiento de alimentos.

El almacenamiento de los alimentos debe cumplir con las temperaturas de almacenamiento reglamentarias establecidas por la Agencia Nacional de Seguridad y Salud Alimentaria, Ambiental y Ocupacional (ANSES). El incumplimiento de estas temperaturas de almacenamiento implica riesgos de intoxicación y desperdicio de alimentos.

Compartimentos frigoríficos	Tipo de comida
Puerta, estantes	Alimentos que contienen conservantes naturales, como jugos, bebidas, condimentos No almacene alimentos perecederos
Cajón de verduras	Frutas, hierbas y verduras No almacene plátanos, cebollas, papas, ajo.
Estantes bajos	Producto lácteo
Estantes altos	Alimentos que no necesitan ser preparados

Bajo la configuración recomendada, la mejor vida útil es de no más de 3 días en el refrigerador y 3 meses en el congelador (4 estrellas); El mejor tiempo de almacenamiento puede reducir otros parámetros.

Condizioni di archiviazione				
Compartimento	Tipo de compartimento	T°C mini	T°C maxi	T°C recomendado
Compartimento para comida descongelada	Compartimento para alimentos frescos	0	8	4
Compartimento para alimentos muy perecederos	Alimentos altamente perecederos	-3	3	2
Compartimento para alimentos congelados	Sin estrella ni producción de hielo	s.o.	0	0
	1 estrella	s.o.	-6	-6
	2 estrellas	s.o.	-12	-12
	3 estrellas	s.o.	-18	-18
	4 estrellas	s.o.	-18	-18

El incumplimiento de estas temperaturas de almacenamiento implica riesgos de intoxicación y desperdicio de alimentos. Para una conservación óptima de los alimentos, se recomienda programar las temperaturas de los compartimentos de la siguiente manera:

	tipo de compartimento	Temperatura de almacenamiento [°C]	tipo de comida
1	Refrigerador	+2<=+8	Huevos, alimentos cocinados, alimentos envasados, frutas y verduras, productos del día, pasteles, bebidas y otros alimentos no aptos para congelar
2	Congelador de 4 estrellas	<=-18	Mariscos (pescado, camarones, crustáceos) agua dulce, mariscos y carnes (tiempo de almacenamiento recomendado 3 meses, un tiempo de almacenamiento más largo afectará el sabor y las cualidades nutricionales) Apto para alimentos congelados
3	congelador de 3 estrellas	<=-18	Mariscos (pescado, camarones, crustáceos) agua dulce, mariscos y carnes (tiempo de almacenamiento recomendado 3 meses, un tiempo de almacenamiento más largo afectará el sabor y las cualidades nutricionales) Apto para alimentos congelados
4	congelador de 2 estrellas	<=-12	Mariscos (pescado, camarones, crustáceos) agua dulce, mariscos y carnes (tiempo de almacenamiento recomendado 2 meses, un tiempo de almacenamiento más largo afectará el sabor y las cualidades nutricionales) Apto para alimentos congelados
5	congelador de 1 estrella	<=-6	Mariscos (pescado, camarones, crustáceos) agua dulce, mariscos y carnes (tiempo de almacenamiento recomendado de 1 mes, un tiempo de almacenamiento más largo afectará el sabor y las cualidades nutricionales) Apto para alimentos congelados
6	Compartimento 0 estrella	-6<=0	Carne de cerdo, ternera, pescado, pollo, alimentos procesados (alimentos de día abierto, tiempo de almacenamiento recomendado 3 días) No apto para productos congelados
7	Costos	2<=3	Cerdo, Vacuno, Pescado, Pollo (para consumir el día de la apertura o hasta 2 días después, tiempo de conservación recomendado de 7 días) No apto para productos congelados
8	comida fresca	0<=4	Carne de cerdo, res, pescado, pollo, alimentos procesados (alimentos de día abierto, tiempo de almacenamiento recomendado 3 días)
9	Vinos	5<=20	Vino tinto, blanco, espumoso

6. MANTENIMIENTO Y MANTENIMIENTO

Descongelar

La descongelación de su dispositivo es completamente automática. El agua de descongelación fluye a un tanque de recolección ubicado en la parte trasera de la unidad.

Limpieza interna del dispositivo.

Debe limpiar el interior de su refrigerador con una solución débil de bicarbonato de sodio. Luego enjuague con agua tibia con una esponja o un paño húmedo y seque. Lave los accesorios con agua jabonosa tibia y asegúrese de que estén completamente secos antes de volver a poner en lugar. Del agua va a fluir fuera dentro de la unidad al descongelar, esto no es un problema si la cantidad de agua no es importante, esta agua llega al depósito de recogida situado en la parte trasera y se evapora de forma natural.

Advertencia: asegúrese de que ningún alimento obstruya el desagüe de descongelación.

Limpieza del exterior del dispositivo

Utilice un paño suave y un limpiador no abrasivo para evitar dañar la superficie.

La rejilla del condensador en la parte posterior de su refrigerador y los componentes adyacentes se pueden limpiar con una aspiradora o un cepillo suave para eliminar el polvo.

Si te vas de vacaciones

Si su electrodoméstico no se va a utilizar durante varios meses, retire todos los alimentos, apague y desconecte el electrodoméstico de la toma de corriente. Limpie y seque a fondo el interior y el exterior del dispositivo. Deje también la puerta abierta, bloqueándola si es necesario, para evitar la formación de condensación, olores y moho.

Mover el dispositivo

▪ **Ubicación**

No coloque su refrigerador cerca de una fuente de calor, por ejemplo. Estufa, caldera o radiador. También evite la luz solar directa.

▪ **Actualizar el refrigerador**

Asegúrese de que el refrigerador esté nivelado. Use las patas ajustables. Gire A hacia el frente. Si el refrigerador no está nivelado, las puertas y las alineaciones de sellado magnético se verán afectadas y pueden causar fallos de funcionamiento.

▪ **Después de mudarse no encienda el refrigerador por 4 horas**

Después de cualquier movimiento, no debe enchufarse durante 4 horas. Este retraso es necesario para permitir que se reponga el refrigerante.

▪ **Instalación**

El calor se libera de las paredes, por lo que es importante permitir la circulación de aire alrededor de su electrodoméstico.

Ahorros de energía

- El refrigerador debe estar en un lugar dentro de la habitación y lejos de fuentes de calor de otros aparatos eléctricos o calefacción, y no estar expuesto a la luz directa del Sol. Permita que los alimentos calientes se enfrien a temperatura ambiente antes de colocarlos en el refrigerador. Sobrecargar el refrigerador hará que el compresor se use más intensamente. Los alimentos que se congelan muy lentamente pueden perder calidad y echarse a perder.

- Asegúrese de que los alimentos estén envueltos correctamente y seque los recipientes antes de colocarlos en el refrigerador. Esto reduce la formación de escarcha dentro del refrigerador.
- EL compartimiento de almacenamiento de refrigerador nacido debería no contener de papel aluminio o papel encerado. Estos revestimientos impiden la circulación normal del aire frío y hacen que el frigorífico sea menos eficiente.
- Organizar y etiquetar los alimentos reduce los tiempos de apertura de puertas y las búsquedas prolongadas. Llevar toda allá alimento cuyo vosotras tener necesidad en a tiempo Y cerca allá puerta desde que posible.

Apague su dispositivo

Si es probable que el dispositivo no funcione durante mucho tiempo:

- Retire todos los alimentos de su dispositivo
- Apague el aparato poniendo el termostato en la posición 0. Desenchufe el dispositivo.
- Limpia tu dispositivo.
- Deje la puerta abierta para evitar que suba el huele

Reemplace la bombilla

Antes de cambiar la bombilla, apague el aparato y desenchúfelo. Referencia bombilla: 220-240 V, max 15 W

- Para apagar el aparato, ajuste el termostato a 0. Desenchufe el dispositivo.
- Para quitar la bombilla, desenroscarlo
- Reemplace la bombilla defectuosa por una nueva, atornillar.
- Vuelva a colocar el refrigerador marcha.

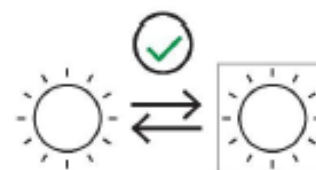

Cambio de dirección de la puerta.

¡Atención!: Antes de cambiar la dirección de apertura de la puerta, desenchufe el aparato.

Su frigorífico tiene una puerta reversible. Puede elegir abrirlo desde la izquierda o desde la derecha. Para cambiar la dirección de apertura de la puerta, siga las instrucciones a continuación:

1. Diagrama A, desmonte las piezas en el siguiente orden: ①②③④⑤⑥⑦⑧⑨⑩;
2. Diagrama B, la parte ⑨ se convierte en parte ⑪ al rotar 180°
3. Dibujo C, vuelva a montar las piezas en el siguiente orden: ⑪⑩⑥⑧⑦⑤③②①④

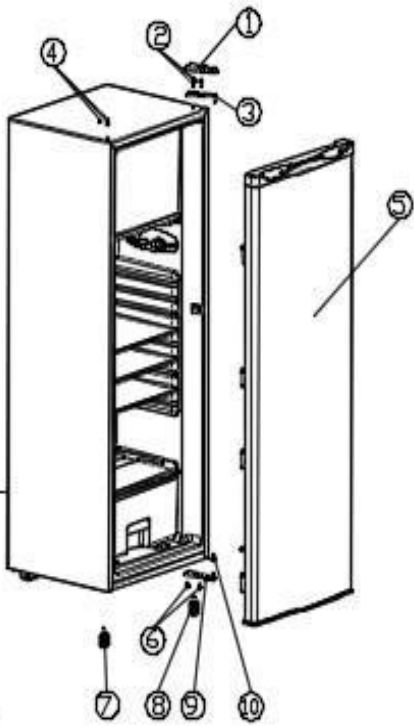

A

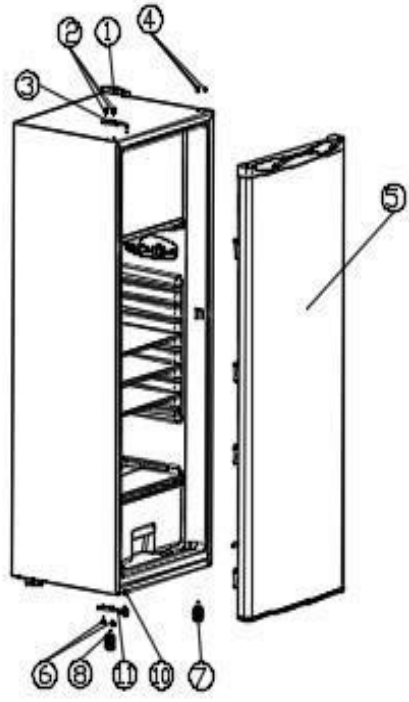

C

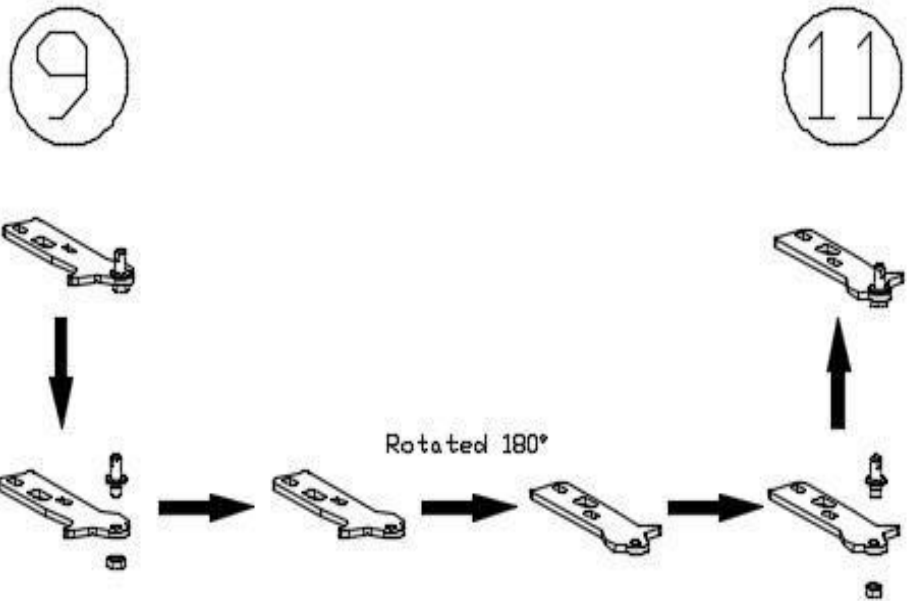

B

7. GUÍA PARA RESOLVER PROBLEMAS

Puede resolver algunos problemas comunes por su cuenta y fácilmente, ahorrando así el costo de una llamada de reparación. Pruebe las siguientes sugerencias para ver si su problema se puede resolver sin la ayuda de un solucionador de problemas.

Problemas	Soluciones
Ruidos inusuales	<ul style="list-style-type: none"> ✓ Compruebe el ajuste de las patas de su aparato y su estabilidad. ✓ Compruebe que no esté en contacto con un maduro. ✓ Verifique que todas las piezas removibles (cubos, estantes, etc.) estén en su lugar.
El dispositivo no se enfría lo suficiente	<ul style="list-style-type: none"> ✓ Compruebe si la temperatura está configurada correctamente. De lo contrario, ajuste la temperatura a adecuado. ✓ Verifica que no hayas puesto una gran cantidad de alimentos o comida en tu electrodoméstico caliente. ✓ Tenga cuidado de no abrir la puerta de su aparato con demasiada frecuencia o dejarlo abierto. ✓ Verifique que la puerta esté bien cerrada herméticamente. ✓ Coloque su dispositivo lejos de cualquier fuente de calor. ✓ Asegúrese de que se respete la ventilación alrededor del dispositivo.
La unidad no enfría en absoluto	<ul style="list-style-type: none"> ✓ Compruebe si tu dispositivo está bien ramado. ✓ Compruebe si el disyuntor de su casa no está cortado, si el fusible no se ha quemado o no está desenroscado
Se forma escarcha dentro de su dispositivo	<ul style="list-style-type: none"> ✓ Tenga cuidado de no abrir la puerta de su aparato con demasiada frecuencia o dejarlo abierto.
La puerta es difícil de abrir.	<ul style="list-style-type: none"> ✓ Es normal que la puerta presente cierta resistencia al abrir, sobre todo cuando acabas de cerrarla. Se crea una pequeña depresión en su electrodoméstico que sirve para asegurar que la puerta quede perfectamente sellada. Él solo espera unos momentos antes de volver a abrirlo.
El refrigerador no funciona	<ul style="list-style-type: none"> ✓ Compruebe si su dispositivo está correctamente enchufado y posarse. ✓ Compruebe que el fusible de tu instalación eléctrica no se haya fundido.
la luz no funciona	<ul style="list-style-type: none"> ✓ Compruebe si tu dispositivo está bien ramado. ✓ Compruebe si el disyuntor de su casa no está cortado, si el fusible no se ha quemado o no está desenroscado ✓ Verifique que la bombilla no esté quemada y consulte la sección "Cambio la bombilla".
Aparece condensación en el exterior del frigorífico.	<ul style="list-style-type: none"> ✓ Esto puede deberse a un cambio en la temperatura ambiente. Limpie cualquier resto de humedad. Si el problema persiste, póngase en contacto con la tienda donde realizó la compra. llevado a cabo.
Olor peculiar en el dispositivo.	<ul style="list-style-type: none"> ✓ Compruebe si hay comida en mal estado, si es el caso, tirar a la basura. ✓ Verifique que sus alimentos con olor fuerte estén cerrados.

8. MEDIO AMBIENTE

Este producto cumple con la Directiva de la UE 2019/290/EC sobre residuos de equipos eléctricos y electrónicos (WEEE). Al asegurarse de que este producto se elimina correctamente, ayudará a evitar posibles consecuencias negativas para el medio ambiente y la salud humana, que de otro modo podrían ser causadas por el manejo inadecuado de este producto.

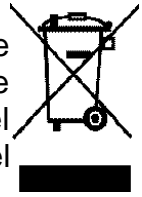

El símbolo del cubo de basura tachado en el aparato indica que este producto debe, al final de su ciclo de vida, tratarse por separado de otros residuos domésticos. Por lo tanto, debe ser llevado a un centro de recogida selectiva de aparatos eléctricos y/o electrónicos o, si compra un aparato equivalente, al distribuidor de este nuevo aparato.

El usuario es responsable llevar el dispositivo al fin de su vida a un punto limpio. Recogida selectiva y adecuada destinada a enviar el aparato en desuso para su reciclaje, tratamiento y en la eliminación compatible con el entorno, contribuye en para evitar los efectos negativos posible en el entorno, seguro el salud y favores el reciclaje desde materiales cuyo el producto es compuesto.

Para obtener información más detallada, comuníquese con el servicio local de eliminación de desechos o con la tienda donde compró el electrodoméstico.

9. ADVERTENCIA

En un esfuerzo por mejorar constantemente nuestros productos, nos reservamos el derecho de modificar las características técnicas sin previo aviso.

Las garantías de los productos de la marca FRIGELUX son declaradas exclusivamente por los distribuidores que hemos elegido. Nada de lo aquí contenido debe interpretarse como una garantía adicional.

FRIO ENTREPRISE no se responsabiliza por errores u omisiones técnicos y editoriales en este documento.

No contractual.

Gentile Cliente,

Prima di utilizzare il vostro nuovo frigorifero, leggete attentamente questo manuale di istruzioni. Contiene informazioni molto importanti riguardanti le norme di sicurezza, installazione e manutenzione. Si prega di conservare questo manuale di istruzioni. Si prega di informare eventuali nuovi utenti di ciò, se possibile.

Le avvertenze relative alla propria sicurezza o al corretto funzionamento del frigorifero sono contrassegnate da un triangolo di avvertenza e/o dalle espressioni: (Attenzione! Attenzione! Importante!) Si prega di leggerle attentamente.

1. ISTRUZIONI DI SICUREZZA GENERALE

Per la vostra sicurezza e il corretto utilizzo del dispositivo, prima di installare e utilizzare il dispositivo per la prima volta, leggere attentamente questo manuale, comprese le avvertenze e i consigli utili in esso contenuti . Per evitare di danneggiare il dispositivo e/o causare inutili lesioni a se stessi, è importante che le persone utilizzino questo dispositivo. Avere preso interamente consapevolezza di suo funzionamento in tal modo. Quello di suoi funzioni di sicurezza. Mantenere questi Istruzioni Per Di più tardi E pensare ha IL sistemare ha lato Di dispositivo, affinché siano trasmessi insieme a quest'ultimo in caso di vendita o spostamento. Ciò garantirà il funzionamento ottimale del il dispositivo.

Per Evitare tutto rischio Di infortunio, Mantenere questa Istruzioni. IL creatore nato lo saprebbe In effetto non potrà essere ritenuto responsabile in caso di utilizzo improprio il dispositivo.

Sicurezza dei bambini e di altre persone vulnerabili

- Questo dispositivo può essere utilizzato da bambini dagli 8 anni in su e da persone con ridotte capacità fisiche, sensoriali o mentali, o che non hanno imparato a usare il dispositivo, In IL telaio O loro Sono incorniciato di una persona informata e consapevole dei rischi connessi. I bambini non devono giocare con il dispositivo. La pulizia e la manutenzione da parte dell'utente non devono essere eseguite dai bambini a meno che non abbiano più di 8 anni e lo siano monitorato.
- Mantenere tutti IL confezione fuori Di scopo delle bambini, Perché egli esistere UN rischio di soffocamento.
- Se si decide di smaltire l'apparecchio, scollegarlo dalla presa a muro, tagliare il cavo di collegamento (il più vicino possibile all'apparecchio) e rimuovere lo sportello per evitare che i bambini possano giocarci e chiudersi all'interno.
- Mantenere il dispositivo E suo cordone fuori Di scopo delle bambini Di meno Di 8 anni.
- I bambini tra i 3 e gli 8 anni possono caricarlo e scaricarlo dispositivo.

SICUREZZA GENERALE

ATTENZIONE — Questo apparecchio è progettato per l'uso domestico.

ATTENZIONE — Non conservare mai sostanze infiammabili come gli aerosol all'interno di questo apparecchio, poiché potrebbero versarsi al suo interno.

ATTENZIONE — Se il cavo di alimentazione è danneggiato, è necessario sostituirlo immediatamente presso il produttore o un rivenditore qualificato per evitare il rischio di scosse elettriche.

ATTENZIONE — Non danneggiare il circuito di refrigerazione.

ATTENZIONE — Non usare non di dispositivi elettrico ha l'interno Di compartimento, tranne Se questi ultimi sono tollerati dal creatore.

ATTENZIONE — Il sistema refrigerante e isolante contiene gas infiammabili. Quando si smaltisce il dispositivo, farlo presso un centro di raccolta autorizzato. Non esporre mai il dispositivo alle fiamme.

Liquido refrigerante

Nel circuito frigorifero del dispositivo viene utilizzato il refrigerante isobutano (R600a). È un gas naturale altamente infiammabile e quindi pericoloso per l'ambiente. Durante il trasporto e l'installazione dell'apparecchio, verificare che nessuno dei componenti del circuito frigorifero sia danneggiato. Il refrigerante (R600a) è un liquido infiammabile.

Attenzione: rischio di incendio

Se il circuito di refrigerazione è stato danneggiato:

- Evitare fiamme libere e qualsiasi fonte di infiammazione.
- Ventilare bene la stanza dove è presente il dispositivo.

È pericoloso modificare in qualsiasi modo la composizione di questo dispositivo. Qualsiasi danno al cavo può causare un cortocircuito e/o una scossa elettrica.

Sicurezza elettrica

- Non possiamo essere ritenuti responsabili per eventuali incidenti causati da una cattiva installazione elettrica.
- Il cavo di alimentazione non deve essere prolungato. Non utilizzare prolunghie, adattatori o prese multiplo.
- Controllo BENE Quello Là tabacco da fiuto montaggio a parete non è non danneggiato. Una PRESA montaggio a parete In cattive condizioni potrebbero portare al surriscaldamento del dispositivo e dei suoi raffica.
- Assicuratevi di poter accedere alla presa a muro del il dispositivo.
- Non tirare mai il cavo principale.
- Non rimuovere mai l'aggiornamento terra.

- Se La PRESA montaggio a parete Est vigliacco, nato collegare non IL cordone. Egli esistere UN rischio elettrocuzione o fuoco.
- Questo dispositivo funziona con una corrente monofase di 220~240 V/50 Hz. L'apparecchio deve utilizzare una presa a muro con messa a terra secondo le raccomandazioni in forza.
- Se il cavo di alimentazione è danneggiato, non sostituitelo ma contattate il vostro servizio di assistenza post-vendita.
- La PRESA Di fluente dovere Essere facilmente accessibile Ma fuori Di scopo delle bambini. Se non sei sicuro, contatta il tuo installatore.
- Durante l'installazione, fare attenzione a non inceppare o danneggiare il cordone.

Uso quotidiano

- **ATTENZIONE** - Gli apparecchi di refrigerazione senza scomparto a 4 stelle non sono adatti al congelamento degli alimenti.
- Non conservare mai sostanze o liquidi infiammabili all'interno il dispositivo; ciò comporterebbe un rischio di esposizione.
- Non azionare altri apparecchi elettrici all'interno di questo apparecchio (frullatori, gelatiere elettriche, eccetera.).
- Non mettere mai bottiglie o vasetti contenenti liquidi nel frigorifero se non sono pieni solo per 2/3, il congelamento fa espandere i liquidi e il contenitore potrebbe rischiare esplodere.
- Quando si scollega l'apparecchio, tenere sempre la spina tra le mani e non tirarla cordone.
- Non esporre il dispositivo direttamente a sole.
- L'apparecchio deve essere tenuto lontano da candele, lampadari e altre fiamme libere, per evitare rischi fuoco.

Questo apparecchio di refrigerazione non è destinato all'uso come apparecchio da incasso.

- Questo apparecchio è destinato esclusivamente alla conservazione di generi alimentari. cibo.
- Il dispositivo è pesante. Stai attento quando tu mosso.
- Se il tuo dispositivo è dotato di rotelle, ricorda che servono solo per facilitare i piccoli movimenti. Non spostarlo su quelli più lunghi viaggi.
- Non utilizzare mai l'apparecchio o le sue parti per se stessi premere.
- Per evitare la caduta di oggetti e prevenire danni al dispositivo, non sovraccaricare i vani portaoggetti. il dispositivo.

Attenzione! Pulizia e manutenzione

- Prima di qualsiasi manutenzione, scollegare l'apparecchio e spegnere il fluente.
- Non pulire l'apparecchio con oggetti metallici, sistemi a vapore, oli volatili, solventi o componenti organici abrasivi.

- Non utilizzare oggetti affilati o appuntiti per rimuovere il ghiaccio. Utilizzare un raschietto nella plastica.

Informazioni importanti sull'installazione!

- Per assicurarsi che i collegamenti elettrici siano corretti, seguire attentamente le istruzioni fornite in questo Manuale.
- Disimballare il dispositivo e ispezionarlo per eventuali danni visivi. Non collegare il dispositivo se è danneggiato. Segnala eventuali danni al punto vendita dove l'hai acquistato. In questo caso, mantieni la confezione.
- Si consiglia di attendere almeno quattro ore prima di collegare il dispositivo alla rete elettrica, in modo che il compressore venga correttamente alimentato. olio.
- È necessaria una buona circolazione dell'aria per evitare il rischio di surriscaldamento. Per garantire una ventilazione sufficiente, seguire attentamente le istruzioni di installazione. fornito.
- Evitare al più presto possibile che l'apparecchio tocchi superfici murali e/o venga a contatto con elementi caldi (compressore, condensatore) per evitare rischi di incendio. Seguire sempre attentamente le istruzioni installazione.
- L'apparecchio non deve essere posizionato vicino a termosifoni o fuochi. cucinando.
- Assicurarsi che le prese siano accessibili una volta installato il dispositivo installato.

RISPARMIO ENERGETICO

Per limitare il consumo energetico del tuo dispositivo :

- Installarlo in un luogo adatto (vedere il capitolo "Installazione").
- Tieni le porte aperte il minor tempo possibile.
- Non inserire alimenti ancora caldi nell'apparecchio.
- Assicuratevi che il vostro apparecchio funzioni in modo ottimale pulendo periodicamente il condensatore (vedi capitolo "Manutenzione").
- Assicuratevi che il vostro apparecchio funzioni in modo ottimale evitando che si accumuli troppa brina nel frigorifero (scongelatelo quando lo spessore della brina supera i 5-6 mm).
- Controllare periodicamente le guarnizioni della porta e assicurarsi che si chiudano ancora efficacemente. In caso contrario, contattare il servizio post-vendita.

Questo apparecchio di refrigerazione è stato progettato dal produttore per garantire l'uso più efficiente dell'energia. La modifica dell'attuale combinazione di cassetti, cestelli e ripiani può influire sul consumo energetico dell'elettrodomestico.

Risoluzione dei problemi

- Qualsiasi intervento elettrico deve essere effettuato da un tecnico qualificato e competente.

- Questo dispositivo deve essere riparato da un centro di riparazione autorizzato e devono essere utilizzate solo parti originali. usato.

I ricambi estetici e funzionali conformi al REGOLAMENTO (UE) 2019/2019 (Allegato II, punto 3.), sono messi a disposizione dei riparatori professionisti e degli utilizzatori finali per un periodo massimo di 7 anni o 10 anni (elenco nell'Allegato II, punto 3.a.1 e 3.a.2) dall'immissione sul mercato dell'ultima unità del modello. L'elenco dei pezzi di ricambio e la procedura per ordinarli (accesso professionale / accesso privato) sono accessibili sul seguente sito web: www.interfroidservices.fr o per posta al seguente indirizzo: FRIO - Interfroid Services, 143 Bd Pierre Lefauchaux - 72230 ARNAGE

Per gli altri ricambi funzionali non specificati nel Regolamento UE 2019/2019 la disponibilità è di 7 anni.

La garanzia del produttore è di 1 anno per le parti funzionali.



R600a

Istruzioni di sicurezza



Attenzione: non utilizzare dispositivi meccanici o altri mezzi per accelerare il processo di scongelamento, diversi da quelli consigliati dal produttore.



Attenzione: non ostruire alcuna griglia di ventilazione il dispositivo.



Attenzione: non conservare sostanze esplosive come bombolette aerosol con propellente materiali infiammabili in questo apparecchio.



Attenzione: non danneggiare il circuito di refrigerazione del il dispositivo.



Attenzione: poiché le unità di refrigerazione funzionano con isobutano (R600a), non possono essere collocate in un'area con fonti di ignizione (ad esempio, contatti elettrici non sigillati o dove il refrigerante potrebbe accumularsi in caso di perdita). Il tipo di refrigerante è indicato sulla targhetta Di l'armadio.



Attenzione: non utilizzare apparecchi elettrici nei vani degli apparecchi a meno che non siano del tipo consigliato dal produttore.

Questo dispositivo è conforme a tutte le attuali direttive europee e alle loro eventuali modifiche.

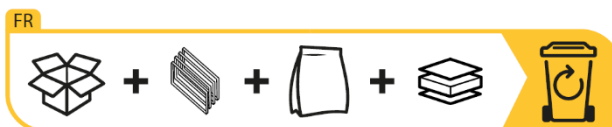

2. DESCRIZIONE DI IL DISPOSITIVO

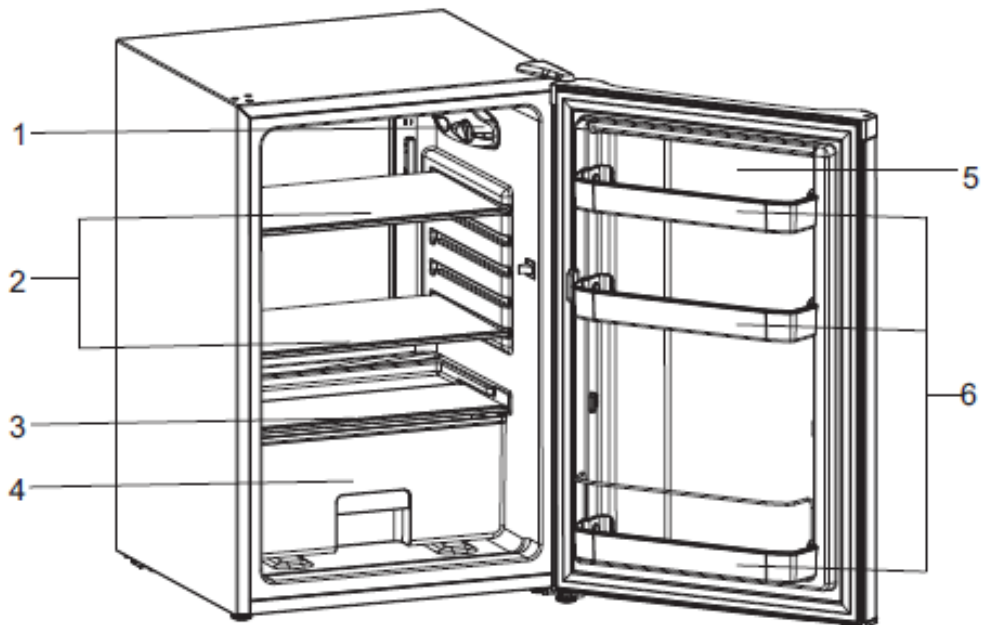

1	Termostato e luce
2	Scaffali
3	Ripiano cassetto verdura
4	Cassetto per verdure
5	Porta
6	Balconi

Per saperne di più sul tuo prodotto, consulta il database EPREL online.

Come definito nel Regolamento Delegato (UE) 2019/2016 della Commissione, all le informazioni relative a questo apparecchio di refrigerazione sono disponibili su EPREL Base (Database europeo dei prodotti per l'etichettatura energetica). Questo database consente di consultare informazioni e documentazione tecnica per il vostro apparecchio di refrigerazione.

Puoi accedere all'EPREL Base scansionando il codice QR presente sull'etichetta energia del tuo dispositivo o andando direttamente su: www.ec.europa.eu e fornendo il modello del vostro apparecchio di refrigerazione.

3. ISTRUZIONI INSTALLAZIONE

Posizione

Quando si sceglie una posizione per l'apparecchio, è necessario assicurarsi che il pavimento sia piano e solido e che la stanza sia ben ventilata. È necessario rispettare una temperatura ambiente media. Questa temperatura è specifica in base alla classe climatica del dispositivo:

CLASSE	SIMBOLO	INTERVALLO DI TEMPERATURA AMBIENTE (°C)
Temperata estesa	SN	Da +10°C a +32°C
Temperata	N	Da +16°C a +32°C
Subtropicale	ST	Da +16°C a +38°C
Tropicale	T	Da +16°C a +43°C

- **SN** : Questo apparecchio di refrigerazione è destinato all'uso a temperature ambiente comprese tra 10°C e 32°C.
- **N** : Questo apparecchio di refrigerazione è destinato all'uso a temperature ambiente comprese tra 16°C e 32°C.
- **ST** : Questo apparecchio di refrigerazione è destinato all'uso a temperature ambiente comprese tra 16°C e 38°C.
- **T** : Questo apparecchio di refrigerazione è destinato all'uso a temperature ambiente comprese tra 16°C e 43°C.

Il vostro prodotto è di classe **N-ST** .

Evitare di posizionare il dispositivo vicino a una fonte di calore, ad esempio fornelli, caldaia o radiatore. Se l'apparecchio viene posizionato in una dependance o su un terrazzo, evitare l'esposizione diretta ai raggi solari. Assicurarsi che l'apparecchio non sia posizionato vicino a luoghi umidi (ad esempio un'asciugatrice) per evitare la formazione di condensa sulle pareti.

Non posizionare mai il frigorifero a parete o incassato in mobili o armadietti. Quando il frigorifero è in funzione, la griglia sul retro potrebbe surriscaldarsi e i lati surriscaldarsi. Pertanto deve essere installato lasciando almeno 10 cm di spazio libero sul retro e 10 cm sui lati.

Consigli per il layout:

Si consiglia la seguente disposizione delle attrezzature del vostro elettrodomestico (cassetti, contenitori, ripiani, ecc.) affinché l'energia venga utilizzata nel modo più razionale possibile dall'apparecchio di refrigerazione. Qualsiasi modifica a questa disposizione potrebbe influire sul consumo energetico del dispositivo .

Aggiornamento

Se IL frigo non è non Di livello, IL foca Di Là porta E allineamento magnetico saranno ricercato. Una volta posizionato il frigorifero nella sua posizione definitiva, regolare i piedini regolabili anteriori rotante.

Pulizia prima del primo utilizzo

Pulisci l'interno del frigorifero con una soluzione diluita di bicarbonato di sodio. Quindi risciacquare con acqua tiepida utilizzando una spugna o un panno umido. Lavare i contenitori e gli scaffali. In acqua calda e sapone e asciugare completamente.

Prima di collegare il dispositivo

Controllo Quello voi avete una PRESA Chi Est compatibile con Là scheda fornito con IL frigo. Se questo non è il caso vedere la sezione intitolata INFORMAZIONI ELETTRICO.

ACCENDERE SOLO QUATTRO ORE DOPO AVER SPOSTATO IL FRIGORIFERO.

IL liquido Di raffreddamento ha Bisogno Di tempo Per fissare. Se il dispositivo esce alle _ tutto momento, attendere 30 minuti prima di ricollegarlo per consentire al fluido refrigerante di ritornare al suo posto correttamente.

Prima di riempire il dispositivo

Prima Di sistemare IL cibo In vostro dispositivo, mettilo dentro E Aspettare 24 ore Allo scopo Di assicurarsi che funzioni correttamente.

4. UTILIZZO E REGOLAZIONE DEL TUO DISPOSITIVO

Regolazione della temperatura

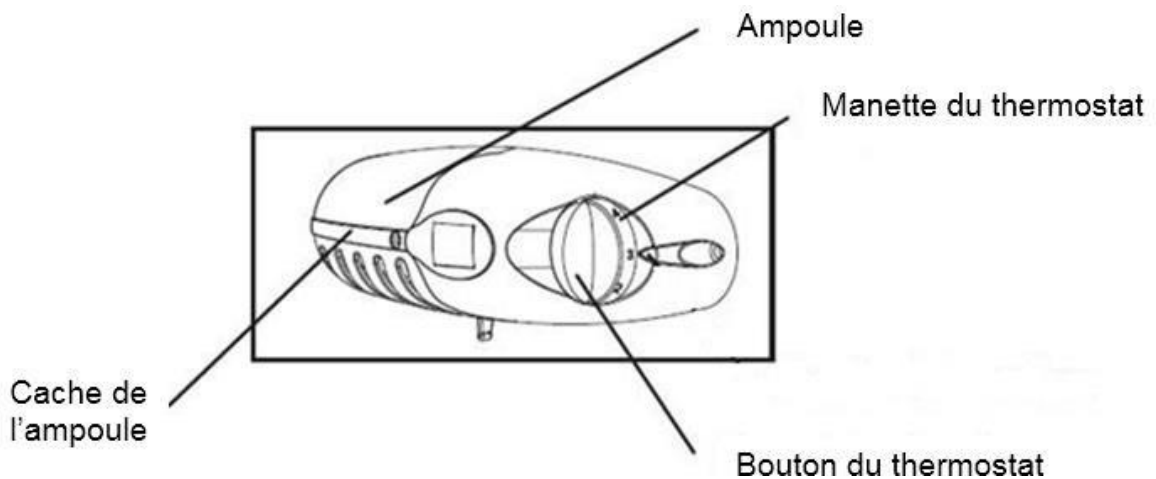

Il frigorifero è dotato di un termostato situato all'interno dell'elettrodomestico.

La prima volta che accendete l'apparecchio, impostate il termostato su "4" e lasciatelo funzionare a vuoto per 4 ore prima di riporvi gli alimenti in modo che si raffreddi sufficientemente.

Il termostato passa dal più caldo "1" al più freddo "7". Regolare la temperatura secondo necessità.

"4" sembra appropriato per l'uso in casa o in ufficio (temperatura ambiente 25°C).

Per spegnere il frigorifero, ruotare il termostato su 0.

Il termostato sull'unità ha impostazioni "7" esclusa l'impostazione "0". Il dispositivo garantisce il mantenimento della temperatura finché è in funzione e utilizzato in normali condizioni d'uso. La temperatura all'interno dell'elettrodomestico può essere influenzata da molti fattori: temperatura ambiente, esposizione alla luce solare, numero di aperture della porta, quantità di alimenti conservati... Lievi variazioni di temperatura sono perfettamente normali.

- Impostazione 1 - 2 : l'intervallo di temperatura del vano frigorifero è 7~10 °C ,
- Impostazione 3 - 4 : l'intervallo di temperatura del vano frigorifero è 5~7 °C ,
- Impostazione 5 - 6 : l'intervallo di temperatura del vano frigorifero è 2~5 °C ,
- Impostazione 7 : L'intervallo di temperatura del vano frigorifero è ≤2 °C ,

NOTA :

- Portando il termostato su 0 si interrompe il ciclo di raffreddamento ma non si interrompe l'alimentazione al frigo.
- Se il dispositivo è scollegato o perde alimentazione; attendere dai 3 ai 5 minuti prima di riavviarlo altrimenti il frigorifero non si riavvierà non.
- Se decidi di modificare la temperatura, modifica il termostato ogni volta con incrementi di un'unità. Attendere diverse ore affinché la temperatura si stabilizzi al livello desiderato.

Nato permettere non L'apertura ha aperto troppo tempo Allo scopo Quello L'apertura temperatura interno nato non salire troppo.

SEGNALITICA "ZONA FREDDA" (a seconda dei modelli)



Troverai il simbolo qui accanto nel tuo frigorifero.

Indica chiaramente la posizione della zona più fredda del tuo dispositivo, la temperatura è inferiore o uguale a +4°C.

In questa zona, un indicatore della temperatura permette di verificare che il frigorifero sia impostato correttamente.

INDICATORE TEMPERATURA (a seconda dei modelli)

● Imposta il termostato sulla

OK temperatura corretta

⚠ Attenzione: una apertura prolungato Di L'apertura Di frigo conduce una salita Di la temperatura interna. È necessario leggere l'indicatore entro 30 secondi dall'apertura della porta affinché lo sia corretto.

5. CONSERVAZIONE DEL CIBO

PREPARAZIONE DEL CIBO

Pacchetto BENE IL cibo costi : loro manterrà in tal modo aroma, colore, contenuto In umidità E freschezza. Ciò eviterà anche che il sapore di alcuni alimenti venga trasmesso ad altri. Nel cassetto delle verdure possono essere conservate solo verdure, frutta e insalate senza imballaggio. Lasciare raffreddare cibi e bevande caldi all'esterno dell'apparecchio. Rimuovere l'imballaggio cartone in giro delle pentole Di Yogurt. Controllo BENE L'apertura data limite Di consumo indicato sui prodotti che hai acquistato. Non deve esserlo superato

DISPENSA

La temperatura non è uniforme all'interno del frigorifero. Alcune zone sono più fredde di altre ed è necessario conservare gli alimenti in base alla loro natura nell'apposita area vostro frigo Per In garantire una Bene conservazione In Tutto sicurezza. Permettere UN spazio in mezzo IL cibo Per Quello l'aria Potere circolare liberamente E Per Evitare Tutto contaminazione fra i diversi prodotti alimentari. Non posizionare imballaggi e alimenti a contatto con la parete sul fondo dell'elettrodomestico, questo è un luogo particolarmente freddo e umido dell'elettrodomestico, goccioline d'acqua e brina si condensano durante il normale funzionamento del frigorifero.

La zona più fredda, indicata dal logo "OK", è destinata agli alimenti delicati, sensibili e altamente deperibili: carni, pollame, pesce, salumi, piatti pronti, insalate miste, preparati e pasticceria a base di uova o panna, pasta fresca , crostate, pizze/torte salate, prodotti freschi e formaggi a latte crudo, verdure pronte vendute in buste di plastica e più in generale prodotti freschi con data di scadenza

(DLC) associata ad una temperatura di conservazione inferiore o uguale a +4°C .

Conservazione e conservazione degli alimenti.

La conservazione dei prodotti alimentari deve rispettare le temperature di conservazione regolamentari stabilite dall'Agenzia nazionale per la sicurezza alimentare, ambientale e sanitaria sul lavoro (ANSES). Il mancato rispetto di queste temperature di conservazione comporta rischi di intossicazioni e sprechi alimentari.

Vani frigo	Tipo di cibo
Porta, mensole	Alimenti contenenti conservanti naturali, come succhi, bevande, condimenti Non conservare alimenti deperibili
Cassetto delle verdure	Frutta, erbe e verdure Non conservare banane, cipolle, patate, aglio
Ripiani bassi	Latticini
Ripiani alti	Cibo che non ha bisogno di essere preparato

Con l'impostazione consigliata, il tempo di conservazione ottimale non supera i 3 giorni in frigorifero e i 3 mesi nel congelatore (4 stelle); La migliore durata di conservazione può ridurre altri parametri.

Condizioni di archiviazione				
Scomparto	Tipo di scomparto	T°C mini	T°C maxi	T°C depositare
Scomparto per alimenti non congelati	Scomparto per alimenti freschi	0	8	4
Scomparto per alimenti altamente deperibili	Alimenti altamente deperibili	-3	3	2
Scomparto per alimenti congelati	Senza stelle e produzione di ghiaccio	s.o.	0	0
	1 stelle	s.o.	-6	-6
	2 stelle	s.o.	-12	-12
	3 stelle	s.o.	-18	-18
	4 stelle	s.o.	-18	-18

Il mancato rispetto di queste temperature di conservazione comporta rischi di intossicazioni e sprechi alimentari. Per una conservazione ottimale degli alimenti si consiglia di regolare le temperature dello scomparto come segue:

	Tipo di compartimento	Temperatura di stoccaggio [°C]	Tipo di cibo
1	Frigo	+2<=+8	Uova, cibi cotti, cibi confezionati, frutta e verdura, prodotti di uso quotidiano, dolci, bevande e altri alimenti non idonei al congelamento

2	Congelatore a 4 stelle	≤ -18	Frutti di mare (pesce, gamberetti, crostacei) acqua dolce, frutti di mare e carne (tempo di conservazione consigliato di 3 mesi, un tempo di conservazione più lungo altera il gusto e le qualità nutrizionali) Adatto per alimenti surgelati
3	Congelatore a 3 stelle	≤ -18	Frutti di mare (pesce, gamberetti, crostacei) acqua dolce, frutti di mare e carne (tempo di conservazione consigliato di 3 mesi, un tempo di conservazione più lungo altera il gusto e le qualità nutrizionali) Adatto per alimenti surgelati
4	Congelatore a 2 stelle	≤ -12	Frutti di mare (pesce, gamberetti, crostacei) acqua dolce, frutti di mare e carne (tempo di conservazione consigliato di 2 mesi, un tempo di conservazione più lungo altera il gusto e le qualità nutrizionali) Adatto per alimenti surgelati
5	Congelatore da 1 stella	≤ -6	Frutti di mare (pesce, gamberetti, crostacei) acqua dolce, frutti di mare e carne (tempo di conservazione consigliato di 1 mese, un tempo di conservazione più lungo altera il gusto e le qualità nutrizionali) Adatto per alimenti surgelati
6	Scomparto a 0 stelle	$-6 \leq 0$	Maiale, manzo, pesce, pollo, alimenti trasformati (cibo da consumare il giorno dell'apertura, tempo di conservazione consigliato 3 giorni) Non adatto a prodotti surgelati
7	Costi	$2 \leq 3$	Maiale, manzo, pesce, pollo (cibo da consumare il giorno dell'apertura o fino a 2 giorni dopo, periodo di conservazione consigliato 7 giorni) Non adatto per prodotti surgelati
8	Cibo fresco	$0 \leq 4$	Maiale, manzo, pesce, pollo, alimenti trasformati (cibo da consumare il giorno dell'apertura, tempo di conservazione consigliato 3 giorni)
9	Vini	$5 \leq 20$	Vino rosso, bianco, spumante

6. MANUTENZIONE E MANUTENZIONE

Scongelamento

Lo sbrinamento del tuo elettrodomestico è completamente automatico. L'acqua di sbrinamento confluisce in una vaschetta di raccolta posta nella parte posteriore dell'apparecchio.

Pulizia dell'interno del dispositivo

Dovresti pulire l'interno del frigorifero con una soluzione debole di bicarbonato di sodio. Successivamente risciacquare con acqua tiepida con una spugna o un panno umido e asciugare. Lavare gli accessori in acqua calda e sapone e assicurarsi prima che siano completamente asciutti IL rimettere a posto In posto. Di l'acqua andare fluire In Là affollato Di Scongelamento, Questo non è non acuto Se la quantità d'acqua non è significativa, questa acqua arriva nel serbatoio di recupero posto nella parte posteriore ed evapora naturalmente.

Attenzione: assicurarsi che nessun pezzo di cibo ostruisca lo scarico di sbrinamento.

Pulizia dell'esterno dell'apparecchio

Utilizzare un panno morbido e non un detergente abrasivo per evitare di danneggiare la superficie. La griglia del condensatore sul retro del frigorifero e i componenti adiacenti possono essere puliti utilizzando un aspirapolvere o una spazzola morbida per rimuovere la polvere.

Se vai in vacanza

Se l'apparecchio non viene utilizzato per diversi mesi, rimuovere tutti gli alimenti, spegnere e scollegare l'apparecchio dalla presa di corrente. Pulire e asciugare accuratamente l'interno e l'esterno dell'apparecchio. Lasciare aperta anche la porta, bloccandola se necessario, per evitare la formazione di condense, odori e muffe.

Spostamento del dispositivo

▪ **Posizione**

Ad esempio, non posizionare il frigorifero vicino a una fonte di calore. Stufa, caldaia o radiatore. Evitare anche la luce solare diretta.

▪ **Aggiornamento del frigo**

Assicurarsi Quello IL frigo Est Di livello. Utilizzo IL piedi regolabile In rotazione ha la parte anteriore. Se il frigorifero non è in piano, gli allineamenti delle porte e delle guarnizioni magnetiche verranno influenzati e potrebbero causare danni. malfunzionamenti.

▪ **Dopo lo spostamento, non accendere il frigorifero per 4 ore**

Dopo ogni viaggio non deve essere collegato alla presa di corrente per 4 ore. Questo ritardo è necessario per consentire il recupero del liquido refrigerante.

▪ **Facilità**

Il calore viene rilasciato dalle pareti, quindi è importante consentire la circolazione dell'aria attorno al dispositivo.

Risparmio energetico

- IL frigo dovere Essere posto In il luogo IL Di più costi Di Là pezzo, lontano delle fonti Di calore proveniente da altri apparecchi elettrici o stufe e non essere esposto direttamente alla luce sole.
- Lasciare raffreddare il cibo caldo a temperatura ambiente prima di riporlo nel frigorifero. Il sovraccarico del frigorifero comporterà un maggiore utilizzo del compressore. Il cibo che si congela troppo lentamente può perdere qualità e deteriorarsi.
- Assicurarsi che il cibo sia confezionato correttamente e asciugare i contenitori prima di riporli nel frigorifero. Ciò riduce la formazione di brina all'interno frigo.
- IL compartimento Di magazzinaggio Di frigo nato Dovrebbe non contenere Di carta alluminio o carta cerata. Questi rivestimenti impediscono la normale circolazione dell'aria fredda e rendono meno capiente il frigorifero efficiente.
- Organizzare ed etichettare gli alimenti riduce i tempi di apertura della porta e le ricerche prolungate. Prendere Tutto Là cibo di cui voi avete Bisogno In una ora E vicino Là porta non appena possibile.

Spegni il tuo dispositivo

Se è probabile che il dispositivo non funzioni per un lungo periodo:

- Rimuovi tutto il cibo dal tuo dispositivo
- Spegnere l'apparecchio impostando il termostato sulla posizione 0. Scollegare il dispositivo.
- Pulisci il tuo dispositivo.
- Lasciare la porta aperta per evitare che si alzi odori.

Sostituire la lampadina

Prima di sostituire la lampadina, spegnere l'apparecchio e scollegarlo. Riferimento lampadina : 220-240 V, max 15 W

- Per spegnere l'apparecchio, impostare il termostato su 0. Scollegare il dispositivo.
- Per rimuovere la lampadina, svitarlo.
- Sostituire la lampadina difettosa con una nuova, avvitare.
- Riportare il frigorifero a funzionamento

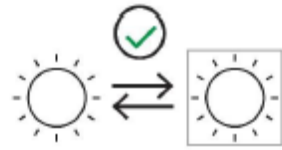

Cambiare la direzione della porta

Attenzione! : Prima di modificare la direzione di apertura della porta, scollegare l'apparecchio.

Il tuo frigorifero ha una porta reversibile. Puoi scegliere di aprirlo da sinistra o da destra. Per modificare la direzione di apertura della porta, seguire le seguenti istruzioni:

1. Schema A, smontare le parti nel seguente ordine : ①②③④⑤⑥⑦⑧⑨⑩ ;
2. Diagramma B, la parte ⑨ diventa parte ⑪ ruotando di 180°
3. Schema C, rimontare le parti nel seguente ordine: ⑪⑩⑥⑧⑦⑤③②①④

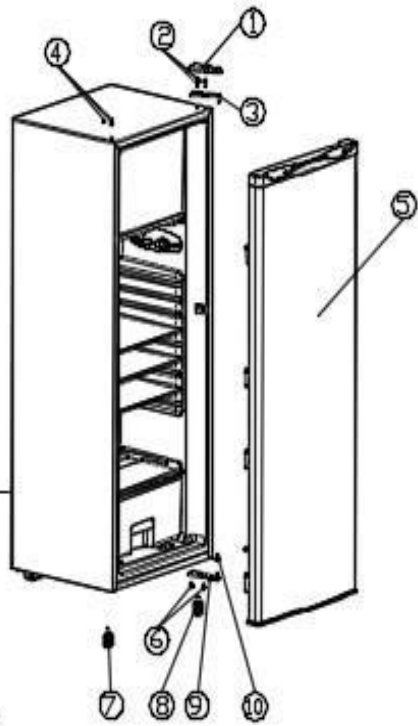

A

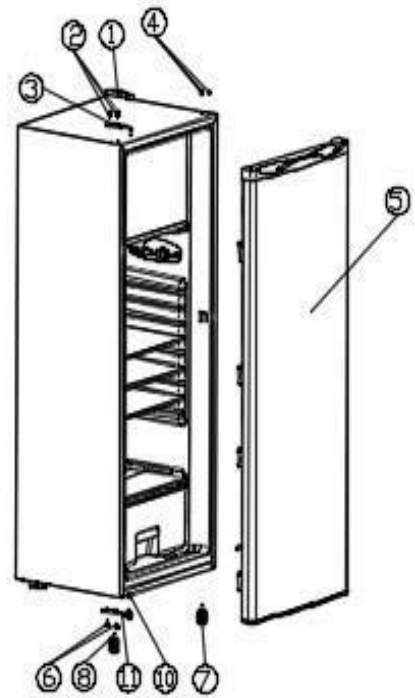

C

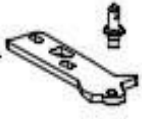
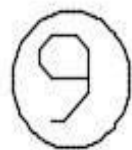

Rotated 180°

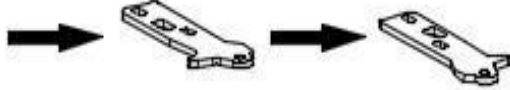

B

7. GUIDA ALLA RISOLUZIONE DEI PROBLEMI

Puoi risolvere alcuni problemi comuni da solo e facilmente, risparmiando il costo dell'intervento di un riparatore. Prova i seguenti suggerimenti per vedere se il tuo problema può essere risolto senza l'aiuto di uno strumento di risoluzione dei problemi.

I problemi	Soluzioni
Rumori insoliti	<ul style="list-style-type: none"> ✓ Controlla la regolazione dei piedini del tuo dispositivo e del suo stabilità. ✓ Verificare che non sia in contatto con a parete. ✓ Verificare che tutte le parti rimovibili (contenitori, ripiani, ecc.) siano fissate. Posto.
Il dispositivo non si raffredda abbastanza	<ul style="list-style-type: none"> ✓ Controllare se la temperatura è impostata correttamente. Se così non fosse, regolare di conseguenza la temperatura adeguata. ✓ Controlla di non aver inserito una grande quantità di cibo o di cibo nell'elettrodomestico caldo. ✓ Fare attenzione a non aprire troppo spesso la porta dell'elettrodomestico e a non lasciarlo lì ha aperto. ✓ Controllare che la porta sia chiusa saldamente ermeticamente. ✓ Posiziona il tuo dispositivo lontano da qualsiasi fonte di calore. ✓ Assicurarsi che venga rispettata la ventilazione attorno al dispositivo.
Il dispositivo non si raffredda affatto	<ul style="list-style-type: none"> ✓ Controlla se il tuo dispositivo è OK ramo. ✓ Controlla se l'interruttore automatico di casa è spento, il fusibile è bruciato o no svitato.
Si forma della brina all'interno del dispositivo	<ul style="list-style-type: none"> ✓ Fare attenzione a non aprire troppo spesso la porta dell'elettrodomestico e a non lasciarlo lì ha aperto.
La porta è difficile da aprire	<ul style="list-style-type: none"> ✓ È normale che la porta offra una certa resistenza durante l'apertura, soprattutto dopo averla appena chiusa. Nel vostro apparecchio si crea una piccola depressione che serve a garantire una perfetta tenuta della porta. Egli basta attendere qualche istante prima di riaprirlo.
Il frigorifero non funziona	<ul style="list-style-type: none"> ✓ Controlla se il tuo dispositivo è collegato correttamente e scendere. ✓ Controlla che il fusibile del tuo impianto elettrico non sia bruciato.
La luce non funziona	<ul style="list-style-type: none"> ✓ Controlla se il tuo dispositivo è OK ramo. ✓ Controlla se l'interruttore automatico di casa è spento, il fusibile è bruciato o no svitato. ✓ Controllare che la lampadina non sia bruciata e fare riferimento al capitolo "Sostituzione della la lampadina".
Sulla parte esterna del frigorifero si forma della condensa	<ul style="list-style-type: none"> ✓ Ciò potrebbe essere dovuto a un cambiamento della temperatura ambiente. Eliminare l'eventuale umidità residua. Se il problema persiste, contattare il negozio dove è stato effettuato l'acquisto. Eseguito.
Odore particolare nel dispositivo	<ul style="list-style-type: none"> ✓ Controlla se c'è cibo avariato, se lo è il caso, buttalò via. ✓ Assicurati che i tuoi cibi dall'odore forte lo siano confezionato.

8. AMBIENTE

Questo prodotto è conforme alla Direttiva UE 2019/290/CE sui rifiuti di apparecchiature elettriche ed elettroniche (RAEE). Assicurandovi che questo prodotto venga smaltito correttamente, contribuirete a prevenire potenziali conseguenze negative per l'ambiente e la salute umana che potrebbero derivare da una gestione impropria dei rifiuti di questo prodotto.

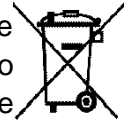

Il simbolo del bidone barrato affisso sull'apparecchio indica che questo prodotto, alla fine del suo ciclo di vita, deve essere trattato separatamente dagli altri rifiuti domestici. Dovrà quindi essere conferito presso un centro di raccolta differenziata destinato ad apparecchiature elettriche e/o elettroniche oppure, se si acquista un apparecchio equivalente, presso il rivenditore di questo nuovo apparecchio.

L'utente Est responsabile portare il dispositivo In FINE Di vita Agli strutture Di collezione adeguata. Raccolta selettiva ed adeguata finalizzata all'avvio del dispositivo non utilizzato al riciclaggio, trattamento e ha una eliminazione compatibile con l'ambiente, contribuisce a Evitare IL effetti negativo possibile su l'ambiente, SU La salute E favorì IL raccolta differenziata delle materiali di cui IL Prodotto Est composto.

Per Ottenere delle informazione Di più dettagliato SU IL sistemi Di collezione disponibile, contattare il servizio locale di smaltimento rifiuti o il negozio in cui si trovava l'apparecchio comprato.

9. AVVERTIMENTO

Nell'ottica di migliorare costantemente i nostri prodotti, ci riserviamo il diritto di modificare le caratteristiche tecniche senza preavviso.

Le garanzie per i prodotti a marchio FRIGELUX sono dichiarate esclusivamente dai distributori da noi scelti. Nulla di quanto contenuto nel presente documento deve essere interpretato come una garanzia aggiuntiva.

FRIO ENTREPRISE non può essere ritenuta responsabile per errori tecnici ed editoriali o omissioni qui contenute.

Documento extracontrattuale .

Lieber Kunde,

Bevor Sie Ihren neuen Kühlschrank in Betrieb nehmen, lesen Sie bitte diese Bedienungsanleitung sorgfältig durch. Es enthält sehr wichtige Informationen zu Sicherheits-, Installations- und Wartungsvorschriften. Bitte bewahren Sie diese Bedienungsanleitung auf. Bitte informieren Sie ggf. neue Nutzer hierüber.

Hinweise, die Ihre eigene Sicherheit oder den ordnungsgemäßen Betrieb des Kühlschranks betreffen, sind durch ein Warndreieck und/oder durch die Ausdrücke: (Achtung! Vorsicht! Wichtig!) gekennzeichnet. Bitte schauen Sie sich diese sorgfältig an.

1. SICHERHEITSHINWEISE ALLGEMEIN

Zu Ihrer Sicherheit und zur korrekten Verwendung des Geräts lesen Sie dieses Handbuch sorgfältig durch, einschließlich der darin enthaltenen Warnhinweise und nützlichen Tipps, bevor Sie das Gerät zum ersten Mal installieren und verwenden. Um eine Beschädigung des Geräts und/oder unnötige Verletzungen zu vermeiden, ist es wichtig, dass Personen, die dieses Gerät verwenden, haben genommen vollständig Bewusstsein von ihr Funktion Daher Das von sein Funktionen von Sicherheit. Halten diese Anweisungen Für mehr spät Und denken hat DER ordentlich hat Seite von auf dem Gerät, so dass sie im Falle eines Verkaufs oder Umzugs mit diesem übermittelt werden. Dadurch wird ein optimaler Betrieb des gewährleistet das Gerät.

Für vermeiden Alle Risiko von Verletzung, halten Das Anweisungen. DER Hersteller geboren würde wissen In Wirkung Bei unsachgemäßer Handhabung kann keine Haftung übernommen werden das Gerät.

Sicherheit von Kindern und anderen gefährdeten Personen

- Dieses Gerät kann von Kindern ab 8 Jahren und von Personen mit eingeschränkten oder fehlenden körperlichen, sensorischen oder geistigen Fähigkeiten verwendet werden nicht gelernt hat benutzen das Gerät, In DER rahmen oder Sie Sind gerahmt von einer informierten Person, die sich der damit verbundenen Risiken bewusst ist. Kinder sollten nicht mit dem Gerät spielen. Reinigung und Benutzerwartung dürfen nicht von Kindern durchgeführt werden, es sei denn, sie sind älter als 8 Jahre überwacht.
- Halten alle DER Verpackung aus von Umfang des Kindes, da er existieren A Gefahr von Erstickung.
- Wenn Sie das Gerät entsorgen möchten, ziehen Sie den Stecker aus der Steckdose, schneiden Sie das Verbindungskabel ab (so nah wie möglich am Gerät) und entfernen Sie die Tür, um zu verhindern, dass Kinder damit spielen und sich darin einschließen.
- Pflegen das Gerät Und ihr Kabel aus von Umfang des Kindes von weniger von 8 Jahre.
- Kinder zwischen 3 und 8 Jahren können diesen be- und entladen Gerät.

ALLGEMEINE SICHERHEIT

VORSICHT – Dieses Gerät ist für den Gebrauch in einem privaten Haushalt konzipiert.

VORSICHT – Bewahren Sie niemals brennbare Substanzen wie Aerosole in diesem Gerät auf, da diese in das Gerät gelangen könnten.

VORSICHT – Wenn das Netzkabel beschädigt ist, müssen Sie es sofort durch Ihren Hersteller oder einen qualifizierten Händler ersetzen, um die Gefahr eines Stromschlags zu vermeiden.

VORSICHT – Beschädigen Sie den Kühlkreislauf nicht.

AUFMERKSAMKEIT — Verwende nicht nicht von Geräten elektrisch hat der Innenraum von Abteil, außer Wenn letztere werden von der geduldet Hersteller.

VORSICHT – Das Kältemittel und das Isoliersystem enthalten brennbare Gase. Entsorgen Sie das Gerät bitte bei einer autorisierten Sammelstelle. Setzen Sie das Gerät niemals Flammen aus.

Kältemittelflüssigkeit

Im Kältemittelkreislauf des Gerätes wird das Kältemittel Isobutan (R600a) verwendet. Es ist ein leicht entzündliches Erdgas und daher gefährlich für die Umwelt. Überprüfen Sie beim Transport und bei der Installation des Geräts, dass keine Komponenten des Kühlkreislaufs beschädigt sind. Das Kältemittel (R600a) ist eine brennbare Flüssigkeit.

Achtung: Brandgefahr

Wenn der Kühlkreislauf beschädigt war:

- Vermeiden Sie offene Flammen und andere Quellen von Entzündungen.
- Lüften Sie den Raum dort gut, wo er vorhanden ist das Gerät.

Es ist gefährlich, die Zusammensetzung dieses Geräts in irgendeiner Weise zu verändern. Jede Beschädigung des Kabels kann zu einem Kurzschluss und/oder Stromschlag führen.

Elektrische Sicherheit

- Wir können nicht für Vorfälle haftbar gemacht werden, die durch eine mangelhafte Elektroinstallation verursacht werden.
- Das Netzkabel darf nicht verlängert werden. Verwenden Sie kein Verlängerungskabel, keinen Adapter oder Stecker mehrere.
- Überprüfen GUT Das Dort Schnupftabak an der Wand montiert ist nicht nicht beschädigt. A Steckdose an der Wand montiert In Ein schlechter Zustand kann zu einer Überhitzung des Geräts und seiner Komponenten führen Explosion.
- Stellen Sie sicher, dass Sie Zugang zur Steckdose haben das Gerät.
- Ziehen Sie niemals am Kabel hauptsächlich.
- Entfernen Sie niemals das Update Erde.
- Wenn Dort Steckdose an der Wand montiert Ost Feigling, geboren einstecken nicht

DER Kabel. Er existieren A Risiko Stromschlag oder Feuer.

- Dieses Gerät arbeitet mit einem einphasigen Strom von 220–240 V/50 Hz. Das Gerät muss gemäß den Empfehlungen in eine geerdete Wandsteckdose verwenden Gewalt.
- Wenn das Netzkabel beschädigt ist, tauschen Sie es nicht aus, sondern wenden Sie sich an Ihren Service nach dem Verkauf.
- Dort Steckdose von fließend muss Sei leicht zugänglich Aber aus von Umfang des Kinder. Wenn Sie sich nicht sicher sind, wenden Sie sich an Ihren Installateur.
- Achten Sie bei der Installation darauf, das Gerät nicht zu verklemmen oder zu beschädigen Kabel.

Täglicher Gebrauch

- ACHTUNG – Kühlgeräte ohne 4-Sterne-Fach sind nicht zum Einfrieren von Lebensmitteln geeignet.
- Lagern Sie niemals brennbare Stoffe oder Flüssigkeiten im Inneren das Gerät; Dies würde zu einem Expositionsrisiko führen.
- Betreiben Sie keine anderen Elektrogeräte in diesem Gerät (Mixer, elektrische Eismaschinen, usw.).
- Stellen Sie niemals Flaschen oder Gläser mit Flüssigkeiten in den Kühlschrank, es sei denn, sie sind nur zu 2/3 gefüllt. Durch das Einfrieren dehnen sich die Flüssigkeiten aus und der Behälter könnte Gefahr laufen explodieren.
- Halten Sie beim Ausstecken des Geräts immer den Stecker in Ihren Händen und ziehen Sie nicht daran Kabel.
- Setzen Sie das Gerät nicht direktem Sonnenlicht aus Sonne.
- Um Gefahren zu vermeiden, muss das Gerät von Kerzen, Leuchtkörpern und anderen offenen Flammen ferngehalten werden Feuer.

Dieses Kühlgerät ist nicht für den Einsatz als Einbaugerät bestimmt.

- Dieses Gerät ist ausschließlich für die Lagerung von Lebensmitteln bestimmt. Essen.
- Das Gerät ist schwer. Seien Sie vorsichtig, wenn Sie bewegen.
- Wenn Ihr Gerät mit Rollen ausgestattet ist, denken Sie daran, dass diese nur dazu gedacht sind, kleine Bewegungen zu erleichtern. Verschieben Sie es nicht auf längere Reisen.
- Benutzen Sie das Gerät oder seine Teile niemals für sich selbst Drücken Sie.
- Überladen Sie die Ablagefächer nicht, um herabfallende Gegenstände und Schäden am Gerät zu vermeiden . das Gerät.

Aufmerksamkeit ! Reinigung und Instandhaltung

- Ziehen Sie vor Wartungsarbeiten den Netzstecker und schalten Sie das Gerät aus fließend.

- Reinigen Sie das Gerät nicht mit Metallgegenständen, Dampfsystemen, ätherischen Ölen, organischen Lösungsmitteln oder Komponenten Schleifmittel.
- Verwenden Sie zum Entfernen von Eis keine scharfen oder spitzen Gegenstände. Verwenden Sie einen Schaber aus Kunststoff.

Wichtige Informationen zur Installation !

- Um sicherzustellen, dass die elektrischen Anschlüsse korrekt sind, befolgen Sie sorgfältig die darin enthaltenen Anweisungen Handbuch.
- Packen Sie das Gerät aus und überprüfen Sie es auf optische Schäden. Schließen Sie das Gerät nicht an, wenn es beschädigt ist. Melden Sie etwaige Schäden bei der Verkaufsstelle, bei der Sie das Produkt gekauft haben. In diesem Fall behalten Sie es die Verpackung.
- Es wird empfohlen, mindestens vier Stunden zu warten, bevor Sie das Gerät an das Stromnetz anschließen, damit der Kompressor ordnungsgemäß mit Strom versorgt wird. Öl.
- Um die Gefahr einer Überhitzung zu vermeiden, ist eine gute Luftzirkulation erforderlich. Um eine ausreichende Belüftung zu gewährleisten, befolgen Sie die Installationsanweisungen sorgfältig. Bereitgestellt.
- Vermeiden Sie so bald wie möglich, dass das Gerät Wandflächen berührt und/oder mit heißen Elementen (Kompressor, Kondensator) in Berührung kommt, um Brandgefahr zu vermeiden. Befolgen Sie die Anweisungen immer sorgfältig Installation.
- Das Gerät darf nicht in der Nähe von Heizkörpern oder Feuerstellen aufgestellt werden. Kochen.
- Stellen Sie sicher, dass die Steckdosen nach dem Einschalten des Geräts zugänglich sind Eingerichtet.

ENERGIEEINSPARUNGEN

Um den Stromverbrauch Ihres Geräts zu begrenzen :

- Installieren Sie es an einem geeigneten Ort (siehe Kapitel „Installation“).
- Lassen Sie die Türen so kurz wie möglich geöffnet.
- Geben Sie keine noch heißen Lebensmittel in Ihr Gerät.
- Stellen Sie sicher, dass Ihr Gerät optimal funktioniert, indem Sie den Kondensator regelmäßig reinigen (siehe Kapitel „Wartung“).
- Stellen Sie sicher, dass Ihr Gerät optimal funktioniert, indem Sie nicht zulassen, dass sich zu viel Reif im Kühlschranksammelt (tauen Sie ihn ab, wenn die Reifdicke 5-6 mm überschreitet).
- Überprüfen Sie regelmäßig die Türdichtungen und stellen Sie sicher, dass sie noch gut schließen. Sollte dies nicht der Fall sein, wenden Sie sich an Ihren Kundendienst.

Dieses Kühlgerät wurde vom Hersteller so konzipiert, dass eine möglichst effiziente Energienutzung gewährleistet ist. Eine Änderung der aktuellen Kombination von Schubladen, Körben und Regalen kann sich auf den Energieverbrauch des Geräts auswirken.

Fehlerbehebung

- Alle elektrischen Eingriffe müssen von einem qualifizierten Techniker durchgeführt werden kompetent.
- Dieses Gerät muss von einem autorisierten Reparaturzentrum repariert werden und es dürfen nur Originalteile verwendet werden. Gebraucht.

Ästhetische und funktionale Ersatzteile gemäß der VERORDNUNG (EU) 2019/2019 (Anhang II, Punkt 3.) werden professionellen Reparaturbetrieben und Endverbrauchern für einen Zeitraum von maximal 7 Jahren bzw. 10 Jahren zur Verfügung gestellt (Liste in Anhang II, Punkt 3.a.1 und 3.a.2) ab dem Inverkehrbringen der letzten Einheit des Modells. Die Liste der Ersatzteile und das Bestellverfahren (professioneller Zugang / privater Zugang) sind auf der folgenden Website verfügbar: www.interfroidservices.fr oder per Post an die folgende Adresse: FRIO – Interfroid Services, 143 Bd Pierre Lefauchaux – 72230 ARNAGE

Für sonstige funktionsfähige Ersatzteile, die nicht in der EU-Verordnung 2019/2019 aufgeführt sind, sind diese für einen Zeitraum von 7 Jahren verfügbar. Für funktionsfähige Teile beträgt die Herstellergarantie 1 Jahr.



R600a

Sicherheitshinweise



Achtung: Verwenden Sie keine mechanischen Geräte oder Andere Mittel zur Beschleunigung des Abtauvorgangs als die vom Hersteller empfohlenen.



Achtung: Lüftungsgitter nicht verdecken das Gerät.



Achtung: Lagern Sie keine explosiven Stoffe wie Aerosoldosen mit Treibmittel brennbare Materialien in diesem Gerät.



Achtung: Den Kühlkreislauf des Geräts nicht beschädigen das Gerät.



Achtung: Da Kühlgeräte mit Isobutan (R600a) betrieben werden, dürfen sie nicht in Bereichen mit Zündquellen aufgestellt werden (z. B. nicht abgedichtete elektrische Kontakte oder Orte, an denen sich im Falle eines Lecks Kältemittel ansammeln könnte). Die Art des Kältemittels ist auf dem Typenschild angegeben von der Kleiderschrank.



Achtung: Benutzen Sie in den Gerätefächern keine Elektrogeräte, es sei denn, es handelt sich um die vom Hersteller empfohlenen Gerätetypen.

Dieses Gerät entspricht allen aktuellen europäischen Richtlinien und deren möglichen Änderungen.



FR



+



+



+



2. BESCHREIBUNG VON DAS GERÄT

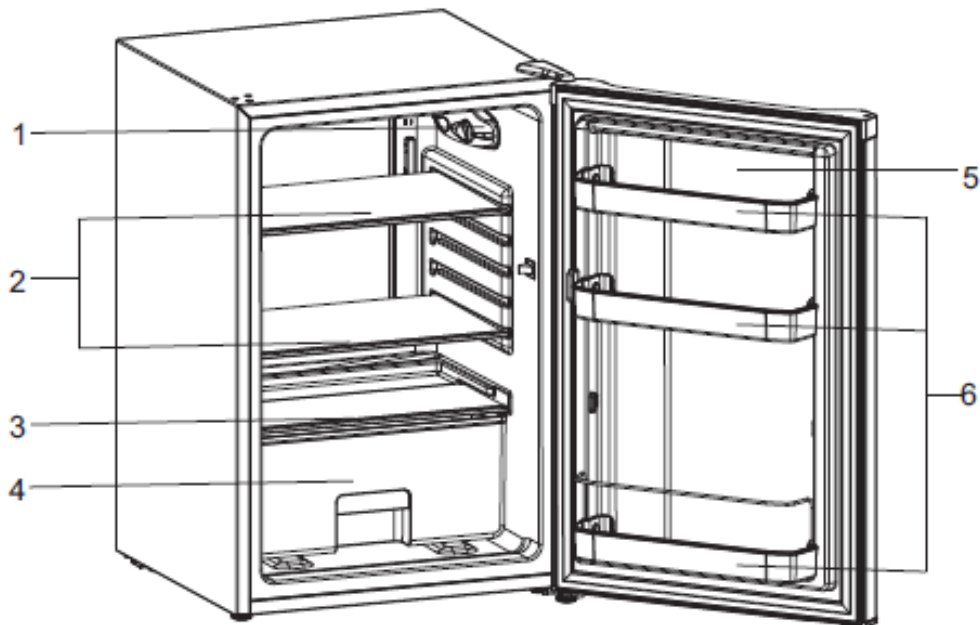

1	Thermostat und Licht
2	Regale
3	Gemüseschubladenregal
4	Gemüseschublade
5	Tür
6	Balkone

Um mehr über Ihr Produkt zu erfahren, konsultieren Sie online die EPREL-Datenbank.

Im Sinne der Delegierten Verordnung (EU) 2019/2016 der Kommission alle Informationen zu diesem Kühlgerät finden Sie auf der EPREL-Basis (Europäische Produktdatenbank für Energiekennzeichnung) . Diese Datenbank ermöglicht Ihnen die Konsultation Informationen und technische Dokumentation zu Ihrem Kühlgerät.

Sie können auf die EPREL-Basis zugreifen, indem Sie den QR-Code auf dem Etikett scannen Energie Ihres Geräts oder gehen Sie direkt zu: www.ec.europa.eu und Bereitstellung des Modells Ihres Kühlgeräts.

3. ANWEISUNG INSTALLATION

Standort

Bei der Auswahl des Standorts für Ihr Gerät müssen Sie darauf achten, dass der Boden eben und fest ist und der Raum gut belüftet ist. Eine durchschnittliche Umgebungstemperatur muss eingehalten werden. Diese Temperatur ist abhängig von der Klimaklasse des Gerätes:

KLASSE	SYMBOL	UMGEBUNGSTEMPERATURBEREICH (°C)
Erweitert temperiert	SN	Von +10 bis +32
Temperiert	N	Von +16 bis +32
Subtropisch	ST	Von +16 bis +38
Tropisch	T	Von +16 bis +43

- **SN:** Dieses Kühlgerät ist für den Einsatz bei Umgebungstemperaturen zwischen 10 °C und 32 °C vorgesehen.
- **N:** Dieses Kühlgerät ist für den Einsatz bei Umgebungstemperaturen zwischen 16 °C und 32 °C vorgesehen.
- **ST:** Dieses Kühlgerät ist für den Einsatz bei Umgebungstemperaturen zwischen 16 °C und 38 °C vorgesehen.
- **T:** Dieses Kühlgerät ist für den Einsatz bei Umgebungstemperaturen zwischen 16 °C und 43 °C vorgesehen.

Ihr Produkt hat die Klasse **N-ST**.

Stellen Sie Ihr Gerät nicht in der Nähe einer Wärmequelle auf, zum Beispiel einem Herd, einem Heizkessel oder einem Heizkörper. Wenn das Gerät in einem Nebengebäude oder auf einer Terrasse aufgestellt wird, vermeiden Sie direkte Sonneneinstrahlung. Stellen Sie sicher, dass das Gerät nicht in der Nähe von Feuchtigkeit (z. B. Wäschetrockner) aufgestellt wird, um die Bildung von Kondenswasser an den Wänden zu vermeiden.

Stellen Sie den Kühlschrank niemals in eine Wand oder bauen Sie ihn in Einbauschränke oder Möbel ein. Wenn Ihr Kühlschrank in Betrieb ist, kann es sein, dass der Rost hinten und die Seiten heiß werden. Daher muss beim Einbau mindestens 10 cm Freiraum an der Rückseite und 10 cm an den Seiten eingehalten werden.

Layout-Empfehlungen:

Um eine möglichst sparsame Energienutzung durch das Kühlgerät zu gewährleisten, empfiehlt sich die folgende Anordnung der Geräteausstattung (Schubladen, Behälter, Regale etc.). Jede Änderung dieser Anordnung kann Auswirkungen auf den Energieverbrauch des Geräts haben.

Aktualisierung

Wenn DER Kühlschrank ist nicht nicht von Ebene, DER Siegel von Dort Tür Und Ausrichtung magnetisch wird sein betroffen. Sobald der Kühlschrank an seinem endgültigen Standort aufgestellt ist, stellen Sie die vorderen verstellbaren Füße ein rotierend.

Reinigung vor dem ersten Gebrauch

Wischen Sie das Innere des Kühlschranks mit einer verdünnten Natronlösung aus. Anschließend ausspülen Mit lauwarmem Wasser und einem feuchten Schwamm oder Tuch reinigen. Waschen Sie die Behälter und Regale. In warmem Seifenwasser waschen und trocknen vollständig.

Bevor Sie Ihr Gerät anschließen

Überprüfen Sie, ob das Gerät mit einer Steckdose kompatibel ist, die mit dem Typenbild bereitgestellt ist. Wenn dies nicht der Fall ist, siehe Abschnitt INFORMATIONEN ELEKTRISCH.

Schalten Sie den Kühlschrank erst vier Stunden nach dem Transport ein.

Das Gerät benötigt Zeit für das Siedeln der Flüssigkeit. Wenn das Gerät ausgeschaltet ist, warten Sie in diesem Moment 30 Minuten, bevor Sie das Gerät wieder anschließen, damit die Kühlflüssigkeit an ihren Platz zurückkehren kann.

Vor dem Befüllen des Gerätes

Vor dem Essen in dein Gerät, steck es ein und warten 24h um zu von stellen Sie sicher, dass es funktioniert korrekt.

4. VERWENDUNG UND EINSTELLUNG IHRES GERÄT

Temperatureinstellung

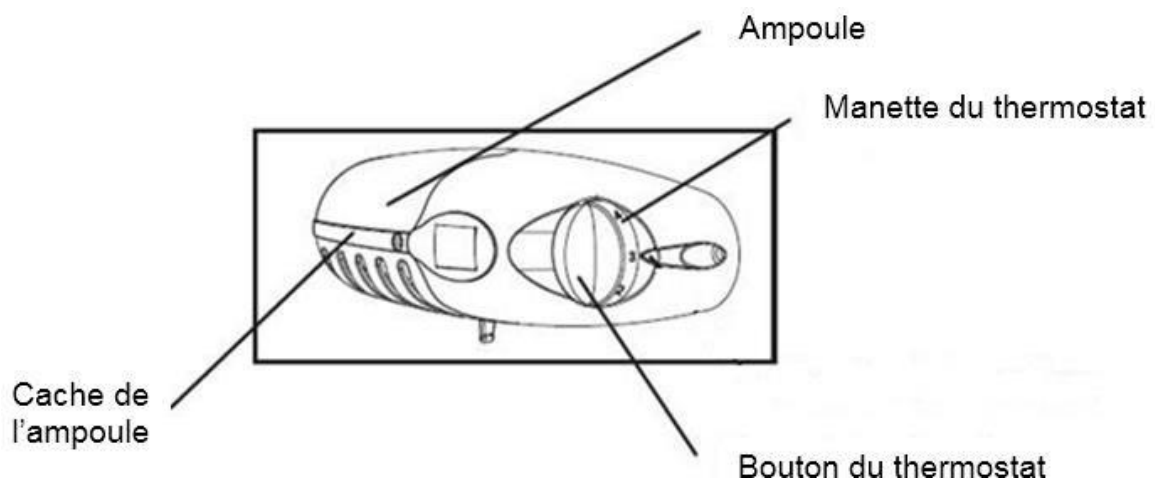

Ihr Kühlschrank ist mit einem Thermostat ausgestattet, der sich in Ihrem Gerät befindet.

Wenn Sie Ihr Gerät zum ersten Mal einschalten, stellen Sie den Thermostat auf „4“ und lassen Sie es 4 Stunden lang leer laufen, bevor Sie Lebensmittel darin aufbewahren, damit diese ausreichend gekühlt werden.

Der Thermostat geht von der heißesten „1“ zur kältesten „7“. Passen Sie die Temperatur nach Bedarf an. „4“ scheint für die Verwendung zu Hause oder im Büro geeignet (Umgebungstemperatur 25 °C). Um den Kühlschrank auszuschalten, stellen Sie den Thermostat auf 0.

Der Thermostat am Gerät verfügt über „7“-Einstellungen, ohne die „0“-Einstellung. Das Gerät sorgt für die Aufrechterhaltung der Temperatur, solange es in Betrieb ist und unter normalen Einsatzbedingungen verwendet wird. Die Temperatur im Inneren des Gerätes kann durch viele Faktoren beeinflusst werden: Umgebungstemperatur, Sonneneinstrahlung, Anzahl der Türöffnungen und Menge der gelagerten Lebensmittel ... Leichte Temperaturschwankungen sind völlig normal.

- Einstellung 1 – 2: Der Temperaturbereich des Kühlraums beträgt 7–10 °C.
- Einstellung 3 – 4: Der Temperaturbereich des Kühlraums beträgt 5–7 °C.

- Einstellung 5 – 6: Der Temperaturbereich des Kühlraums beträgt 2–5 °C.
- Einstellung 7: Der Temperaturbereich des Kühlraums beträgt ≤ 2 °C,

NOTIZ :

- Durch Drehen des Thermostats auf 0 wird der Kühlzyklus gestoppt, die Stromversorgung wird jedoch nicht unterbrochen Kühlschranks.
- Wenn das Gerät vom Stromnetz getrennt wird oder die Stromversorgung unterbrochen wird; Warten Sie 3 bis 5 Minuten, bevor Sie den Kühlschrank neu starten. Andernfalls startet der Kühlschrank nicht neu.
- Wenn Sie die Temperatur ändern möchten, ändern Sie den Thermostat jeweils in Schritten von einer Einheit. Warten Sie mehrere Stunden, bis sich die Temperatur auf dem gewünschten Niveau stabilisiert hat.

Geboren lassen nicht Dort Tür geöffnet zu viel eine lange Zeit um zu Das Dort Temperatur Innere geboren Steige nicht zu sehr.

„COLD ZONE“-BESCHILDERUNG (je nach Modell)



Das nebenstehende Symbol finden Sie in Ihrem Kühlschrank.

Es zeigt deutlich die Position der kältesten Zone Ihres Geräts an, die Temperatur beträgt dort weniger als oder gleich +4°C.

In diesem Bereich können Sie mithilfe einer Temperaturanzeige überprüfen, ob Ihr Kühlschrank richtig eingestellt ist.

TEMPERATURANZEIGE (je nach Modell)



Stellen Sie Ihren Thermostat auf die richtige



Temperatur ein

⚠ Aufmerksamkeit : A Öffnung verlängert von Dort Tür von Kühlschrank führt A erheben von die Innentemperatur. Damit dies der Fall ist, müssen Sie die Anzeige innerhalb von 30 Sekunden nach dem Öffnen der Tür ablesen richtig.

5. ERHALTUNG VON ESSEN

ESSENSZUBEREITUNG

Pack GUT DER Essen Kosten : Sie Werde behalten Daher Aroma, Farbe, Inhalt In Feuchtigkeit Und Frische. Dadurch wird auch verhindert, dass der Geschmack bestimmter Lebensmittel auf andere übertragen wird. In der Gemüseschublade können ausschließlich Gemüse, Obst und Salate unverpackt gelagert werden. Lassen Sie heiße Speisen und Getränke außerhalb des Geräts abkühlen. Verpackung entfernen Karton um des Töpfe von Joghurt. Überprüfen GUT Dort Datum Grenze von Verbrauch auf den von Ihnen gekauften Produkten angegeben. Das darf sie nicht sein übertroffen

ESSENSLAGER

Die Temperatur in Ihrem Kühlschrank ist nicht gleichmäßig. In einigen Gegenden ist es kälter als in anderen und Sie sollten Lebensmittel entsprechend ihrer Beschaffenheit in der entsprechenden Gegend lagern dein Kühlschrank Für In garantieren A Gut Erhaltung In alle Sicherheit. Lassen A Raum dazwischen DER Essen Für Das die Luft dürfen zirkulieren frei Und Für vermeiden alle Kontamination zwischen die verschiedenen Lebensmittel. Platzieren Sie Verpackungen und

Lebensmittel nicht in Kontakt mit der Wand an der Unterseite des Geräts. Dies ist ein besonders kalter und feuchter Ort im Gerät, an dem sich während des Betriebs Wassertropfen und Reif bilden. Normaler Betrieb Ihres Kühlschranks.

Die kälteste Zone, gekennzeichnet durch das „OK“-Logo, ist für empfindliche, empfindliche und leicht verderbliche Lebensmittel bestimmt: Fleisch, Geflügel, Fisch, Aufschnitt, Fertiggerichte, gemischte Salate, Zubereitungen und Backwaren auf Eier- oder Sahnebasis, frische Nudeln, Tortenboden, Pizza/Quiches, frische Produkte und Rohmilchkäse, in Plastiktüten verkaufte Fertiggemüse und ganz allgemein frische Produkte mit einem Mindesthaltbarkeitsdatum (DLC), das mit einer Lagertemperatur von weniger als oder gleich verbunden ist +4°C.

Konservierung und Lagerung von Lebensmitteln.

Bei der Lagerung von Lebensmitteln müssen die von der Nationalen Agentur für Lebensmittel-, Umwelt- und Arbeitsschutzsicherheit (ANSES) festgelegten Aufbewahrungstemperaturen eingehalten werden. Die Nichteinhaltung dieser Lagertemperaturen birgt die Gefahr von Vergiftungen und Lebensmittelverschwendung.

Kühlräume	Art von Essen
Tür, Regale	Lebensmittel, die natürliche Konservierungsstoffe enthalten, wie Säfte, Getränke, Gewürze Lagern Sie keine verderblichen Lebensmittel
Gemüseschublade	Obst, Kräuter und Gemüse Lagern Sie keine Bananen, Zwiebeln, Kartoffeln, Knoblauch
Niedrige Regale	Milchprodukte
Hohe Regale	Essen, das nicht zubereitet werden muss

Bei der empfohlenen Einstellung beträgt die optimale Lagerzeit nicht mehr als 3 Tage im Kühlschrank und 3 Monate im Gefrierschrank (4 Sterne); Die optimale Lagerdauer kann andere Parameter reduzieren.

Lagerbedingungen				
Abteil	Abteiltyp	T°C mini	T°C maxi	T°C Anzahlung
Fach für ungefrorenes Essen	Fach für frische Lebensmittel	0	8	4
Fach für leicht verderbliche Lebensmittel	Leicht verderbliche Lebensmittel	-3	3	2
Fach für Tiefkühlkost	Sternenlos und Eisherstellung	s.o.	0	0
	1 stern	s.o.	-6	-6
	2 sterne	s.o.	-12	-12
	3 sterne	s.o.	-18	-18
	4 sterne	s.o.	-18	-18

Die Nichteinhaltung dieser Lagertemperaturen birgt die Gefahr von Vergiftungen und Lebensmittelverschwendung. Für eine optimale Konservierung der Lebensmittel empfiehlt es sich, die Fachtemperaturen wie folgt anzupassen:

	Fachtyp	Lagertemperatur [°C]	Art von Essen
1	Kühlschrank	+2<=+8	Eier, gekochte Lebensmittel, verpackte Lebensmittel, Obst und Gemüse, Produkte des täglichen Bedarfs, Kuchen, Getränke und andere Lebensmittel, die nicht zum Einfrieren geeignet sind
2	4-Sterne- Gefrierschrank	<=-18	Meeresfrüchte (Fisch, Garnelen, Schalentiere), Süßwasser, Meeresfrüchte und Fleisch (empfohlene Lagerzeit 3 Monate, längere Lagerzeit verändert Geschmack und Nährwert). Geeignet für Tiefkühlkost
3	3-Sterne- Gefrierschrank	<=-18	Meeresfrüchte (Fisch, Garnelen, Schalentiere), Süßwasser, Meeresfrüchte und Fleisch (empfohlene Lagerzeit 3 Monate, längere Lagerzeit verändert Geschmack und Nährwert). Geeignet für Tiefkühlkost
4	2-Sterne- Gefrierschrank	<=-12	Meeresfrüchte (Fisch, Garnelen, Schalentiere), Süßwasser, Meeresfrüchte und Fleisch (empfohlene Lagerzeit 2 Monate, längere Lagerzeit verändert Geschmack und Nährwert). Geeignet für Tiefkühlkost
5	1 Stern Gefrierschrank	<=-6	Meeresfrüchte (Fisch, Garnelen, Schalentiere), Süßwasser, Meeresfrüchte und Fleisch (empfohlene Lagerzeit 1 Monat, längere Lagerzeit verändert Geschmack und Nährwert). Geeignet für Tiefkühlkost
6	0-Sterne-Fach	-6<=0	Schweinefleisch, Rindfleisch, Fisch, Huhn, verarbeitete Lebensmittel (Lebensmittel, die am Tag des Öffnens verzehrt werden, empfohlene Lagerzeit 3 Tage). Nicht für Tiefkühlprodukte geeignet
7	Kosten	2<=3	Schweinefleisch, Rind, Fisch, Huhn (Lebensmittel zum Verzehr am Tag des Öffnens oder bis zu 2 Tage später, empfohlene Lagerdauer 7 Tage). Nicht für Tiefkühlprodukte geeignet
8	Frisches Essen	0<=4	Schweinefleisch, Rindfleisch, Fisch, Huhn, verarbeitete Lebensmittel (Lebensmittel, die am Tag des Öffnens verzehrt werden, empfohlene Lagerzeit 3 Tage)
9	Weine	5<=20	Roter, weißer, Sekt

6. WARTUNG UND WARTUNG

Auftauen

Das Abtauen Ihres Geräts erfolgt völlig automatisch. Das Tauwasser fließt in eine Auffangwanne an der Rückseite des Geräts.

Reinigen des Geräteinneren

Sie sollten das Innere Ihres Kühlschranks mit einer schwachen Natronlösung reinigen. Anschließend mit lauwarmem Wasser mit einem feuchten Schwamm oder Tuch abspülen und trocknen. Waschen Sie die Accessoires in warmem Seifenwasser und stellen Sie sicher, dass sie vorher vollständig trocken sind DER zurückstellen In Ort. Von das Wasser gehen fließen In Dort überfüllt von auftauen, Das ist nicht nicht schwer Wenn Die Wassermenge ist nicht erheblich, das Wasser gelangt in den Schmutzwassertank auf der Rückseite und verdunstet auf natürliche Weise.

Achtung: Stellen Sie sicher, dass keine Lebensmittelreste den Abtauablauf verstopfen.

Reinigen Sie das Äußere des Geräts

Verwenden Sie ein weiches Tuch und kein Scheuermittel, um eine Beschädigung der Oberfläche zu vermeiden.

Das Kondensatorgitter auf der Rückseite Ihres Kühlschranks und angrenzende Komponenten können mit einem Staubsauger oder einer weichen Bürste gereinigt werden, um Staub zu entfernen.

Wenn Sie in den Urlaub fahren

Wenn Sie Ihr Gerät mehrere Monate lang nicht benutzen, entfernen Sie alle Lebensmittel, schalten Sie das Gerät aus und ziehen Sie den Stecker aus der Steckdose. Reinigen und trocknen Sie das Innere und Äußere des Geräts gründlich. Lassen Sie außerdem die Tür offen und blockieren Sie diese ggf., um der Bildung von Kondenswasser, Gerüchen und Schimmel vorzubeugen.

Bewegen des Geräts

▪ Standort

Stellen Sie Ihren Kühlschrank beispielsweise nicht in die Nähe einer Wärmequelle. Herd, Boiler oder Heizkörper. Vermeiden Sie außerdem direkte Sonneneinstrahlung.

▪ Aktualisierung der Kühlschrank

Stellen Sie sicher Das DER Kühlschrank Ost von Ebene. Verwenden DER Füße einstellbar In Drehung hat die Front. Wenn der Kühlschrank nicht waagrecht steht, werden die Ausrichtung der Türen und der Magnetdichtungen beeinträchtigt und es kann zu Schäden kommen. Fehlfunktionen.

▪ Schalten Sie den Kühlschrank nach dem Umzug 4 Minuten lang nicht ein Std.

Nach jeder Fahrt darf das Gerät 4 Stunden lang nicht an die Steckdose angeschlossen werden. Diese Verzögerung ist notwendig, damit sich das Kühlmittel erholen kann.

▪ Einrichtung

Die Wärme wird von den Wänden abgegeben, daher ist es wichtig, dass die Luft um Ihr Gerät herum zirkulieren kann.

Energieeinsparungen

- DER Kühlschrank muss Sei Ort In der Ort DER mehr Kosten von Dort Stück, weit des Quellen von Hitze von anderen Elektrogeräten oder Heizgeräten fernhalten und nicht direkt dem Licht von solchen aussetzen Sonne.
- Lassen Sie heiße Speisen auf Raumtemperatur abkühlen, bevor Sie sie in den Kühlschrank stellen. Eine Überlastung des Kühlschranks führt zu einer stärkeren Nutzung des Kompressors. Lebensmittel, die zu langsam gefrieren, können an Qualität verlieren und verderben.
- Stellen Sie sicher, dass die Lebensmittel ordnungsgemäß verpackt sind, und wischen Sie die Behälter trocken, bevor Sie sie in den Kühlschrank stellen. Dadurch wird die Frostbildung im Inneren reduziert Kühlschrank.

- DER Anteil von Lagerung von Kühlschrank geboren sollen nicht enthalten von Papier Aluminium oder Wachspapier. Diese Abdeckungen verhindern die normale Kaltluftzirkulation und machen den Kühlschrank kleiner effizient.
- Das Ordnen und Beschriften von Lebensmitteln verkürzt die Türöffnungszeit und verlängert das Suchen. Nehmen alle dort Essen von welchem DU haben brauchen In A mal Und schließen dort Tür sobald möglich.

Schalten Sie Ihr Gerät aus

Wenn das Gerät voraussichtlich längere Zeit nicht funktioniert:

- Entfernen Sie alle Lebensmittel aus Ihrem Gerät
- Schalten Sie das Gerät aus, indem Sie den Thermostat auf Position 0 stellen. Ziehen Sie den Netzstecker das Gerät.
- Reinigen Sie Ihr Gerät.
- Lassen Sie die Tür offen, um ein Aufsteigen zu vermeiden riecht.

Tauschen Sie die Glühbirne aus

Schalten Sie das Gerät aus und ziehen Sie den Netzstecker, bevor Sie die Glühbirne austauschen. Lampenreferenz: 220–240 V, max. 15 W



- Um das Gerät auszuschalten, stellen Sie den Thermostat auf 0. Ziehen Sie den Netzstecker das Gerät.
- Um die Glühbirne zu entfernen, schrauben Sie es ab.
- Ersetzen Sie die defekte Glühlampe durch eine neue, Schrauben.
- Bringen Sie den Kühlschrank zurück Funktion

Türrichtung ändern

Aufmerksamkeit ! : Bevor Sie die Türöffnungsrichtung ändern, ziehen Sie bitte den Netzstecker.

Ihr Kühlschrank verfügt über eine Wendetür. Sie können wählen, ob Sie es von links oder rechts öffnen möchten. Um die Türöffnungsrichtung zu ändern, befolgen Sie bitte die folgenden Anweisungen:

4. Abbildung A: Zerlegen Sie die Teile in der folgenden Reihenfolge : ①②③④⑤⑥⑦⑧⑨⑩ ;
5. Diagramm B, Teil ⑨ wird durch Drehen zu Teil ⑪ 180°
6. Abbildung C: Bauen Sie die Teile in der folgenden Reihenfolge wieder zusammen:
⑪⑩⑥⑧⑦⑤③②①④

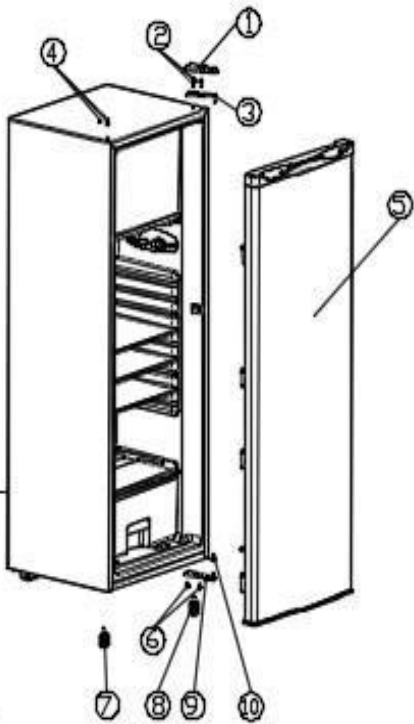

A

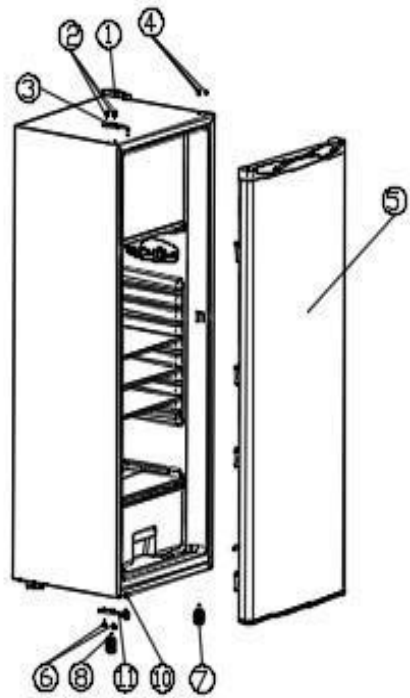

C

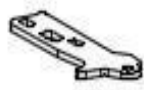
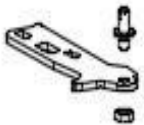
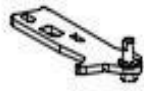

Rotated 180°

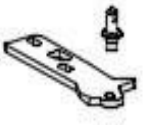

B

7. ANLEITUNG ZUR FEHLERBEHEBUNG

Sie können einige häufig auftretende Probleme ganz einfach selbst lösen und sparen so die Kosten für den Eingriff eines Reparaturbetriebes. Probieren Sie die folgenden Vorschläge aus, um zu sehen, ob Ihr Problem ohne die Hilfe eines Fehlerbehebungsassistenten gelöst werden kann.

Probleme	Lösungen
Ungewöhnliche Geräusche	<ul style="list-style-type: none"> ✓ Überprüfen Sie die Einstellung der Füße Ihres Geräts und seiner Stabilität. ✓ Stellen Sie sicher, dass es keinen Kontakt mit a hat Wand. ✓ Überprüfen Sie, ob alle abnehmbaren Teile (Behälter, Regale usw.) sicher befestigt sind. Ort.
Das Gerät kühlt nicht ausreichend	<ul style="list-style-type: none"> ✓ Überprüfen Sie, ob die Temperatur richtig eingestellt ist. Sollte dies nicht der Fall sein, passen Sie die Temperatur entsprechend an geeignet. ✓ Vergewissern Sie sich, dass Sie keine große Menge Lebensmittel oder Lebensmittel in Ihr Gerät eingelegt haben heiß. ✓ Achten Sie darauf, die Tür Ihres Geräts nicht zu oft zu öffnen oder stehen zu lassen geöffnet. ✓ Überprüfen Sie, ob die Tür sicher geschlossen ist hermetisch. ✓ Stellen Sie Ihr Gerät entfernt von Wärmequellen auf. ✓ Stellen Sie sicher, dass die Belüftung rund um das Gerät gewährleistet ist.
Das Gerät kühlt überhaupt nicht	<ul style="list-style-type: none"> ✓ Überprüfen Sie, ob Ihr Gerät in Ordnung ist Zweig. ✓ Überprüfen Sie, ob der Schutzschalter Ihres Hauses ausgeschaltet ist, die Sicherung durchgebrannt ist oder nicht abgeschraubt.
Im Inneren Ihres Geräts bildet sich Frost	<ul style="list-style-type: none"> ✓ Achten Sie darauf, die Tür Ihres Geräts nicht zu oft zu öffnen oder stehen zu lassen geöffnet.
Die Tür ist schwer zu öffnen	<ul style="list-style-type: none"> ✓ Es ist normal, dass die Tür beim Öffnen einen gewissen Widerstand leistet, insbesondere wenn Sie sie gerade geschlossen haben. In Ihrem Gerät entsteht eine kleine Vertiefung, die für eine perfekte Abdichtung der Tür sorgt. Er Warten Sie einfach einen Moment, bevor Sie es erneut öffnen.
Der Kühlschrank funktioniert nicht	<ul style="list-style-type: none"> ✓ Überprüfen Sie, ob Ihr Gerät richtig angeschlossen ist aussteigen. ✓ Überprüfen Sie, dass die Sicherung in Ihrer Elektroinstallation nicht durchgebrannt ist.
Das Licht funktioniert nicht	<ul style="list-style-type: none"> ✓ Überprüfen Sie, ob Ihr Gerät in Ordnung ist Zweig. ✓ Überprüfen Sie, ob der Schutzschalter Ihres Hauses ausgeschaltet ist, die Sicherung durchgebrannt ist oder nicht abgeschraubt. ✓ Überprüfen Sie, ob die Glühbirne nicht durchgebrannt ist, und lesen Sie im Kapitel „Wechseln der Glühbirne“ nach die Glühbirne“.
An der Außenseite des Kühlschranks bildet sich Kondenswasser	<ul style="list-style-type: none"> ✓ Dies kann auf eine Änderung der Umgebungstemperatur zurückzuführen sein. Wischen Sie die verbleibende Feuchtigkeit ab. Wenn das Problem weiterhin besteht, wenden Sie sich an das Geschäft, in dem Sie den Kauf getätigt haben. ausgetragen.
Eigenartiger Geruch im Gerät	<ul style="list-style-type: none"> ✓ Überprüfen Sie gegebenenfalls, ob Lebensmittel verdorben sind der Fall, wirf es weg. ✓ Stellen Sie sicher, dass Ihre Lebensmittel stark riechen verpackt.

8. UMFELD

Dieses Produkt entspricht der EU-Richtlinie 2019/290/EG über Elektro- und Elektronik-Altgeräte (WEEE). Indem Sie sicherstellen, dass dieses Produkt ordnungsgemäß entsorgt wird, tragen Sie dazu bei, mögliche negative Folgen für die Umwelt und die menschliche Gesundheit zu vermeiden, die sich aus einer unsachgemäßen Abfallbehandlung dieses Produkts ergeben könnten.



Das am Gerät angebrachte Symbol der durchgestrichenen Mülltonne weist darauf hin, dass dieses Produkt am Ende seines Lebenszyklus getrennt von anderem Hausmüll entsorgt werden muss. Es muss daher bei einer Sondersammelstelle für Elektro- und/oder Elektronikgeräte oder, wenn Sie ein gleichwertiges Gerät kaufen, beim Händler dieses neuen Geräts abgegeben werden.

Der Benutzer ist verantwortlich für das Bringen des Geräts am Ende seines Lebenszyklus zu einer geeigneten Sammelstelle. Selektive und angemessene Sammlung mit dem Ziel, das unbenutzte Gerät dem Recycling, der Behandlung usw. zuzuführen, trägt zur Vermeidung negativer Auswirkungen auf die Umwelt und die Gesundheit bei. Die Entsorgung des Produkts sollte umweltfreundlich sein.

Für weitere Informationen über die verfügbaren Sammelstellen wenden Sie sich an Ihren örtlichen Entsorgungsdienstleister oder an das Geschäft, in dem sich das Gerät gekauft hat.

9. WARNUNG

Um unsere Produkte ständig zu verbessern, behalten wir uns das Recht vor, die technischen Eigenschaften ohne vorherige Ankündigung zu ändern.

Die Garantien für FRIGELUX-Markenprodukte werden ausschließlich von den von uns ausgewählten Händlern gewährt. Nichts hierin darf als zusätzliche Garantie ausgelegt werden.

FRIO ENTREPRISE kann nicht für technische und redaktionelle Fehler oder Auslassungen hierin haftbar gemacht werden.

Nichtvertragliches Dokument .