



La Sommelière

VOS VINS SONT BIEN CHEZ VOUS

NOTICE D'UTILISATION CLASSIC185 – CLASSIC240 - CLASSIC185_LIMITED – CLASSIC240_LIMITED



AVANT UTILISATION, VEUILLEZ LIRE ET SUIVRE TOUTES LES REGLES
DE SECURITE ET D'UTILISATION.

FR – MANUEL D'UTILISATION p. 1
SP – MANUAL DE UTILIZACION p. 68
DE – GEBRAUCHSANWEISUNG p.137

GB – USE INSTRUCTIONS p. 33
IT - MANUEL D' USO p. 100

Avant utilisation, veuillez prendre connaissance des règles de sécurité et des instructions d'utilisation de cette notice. Tout d'abord, nous vous remercions d'avoir choisi nos produits et nous espérons qu'ils rempliront entièrement vos attentes. Cette cave de vieillissement vous permettra de faire vieillir vos bouteilles.

1. CONSIGNES DE SÉCURITÉ

Pour votre sécurité et pour une utilisation correcte de l'appareil, avant d'installer et d'utiliser l'appareil pour la première fois, lisez attentivement cette notice, y compris les mise en garde et les conseils utiles qu'elle contient.

Afin d'éviter d'endommager l'appareil et/ou de vous blesser inutilement, il est important que les personnes amenées à utiliser cet appareil aient pris entièrement connaissance de son fonctionnement ainsi que de ses fonctions de sécurité. Conservez ces consignes pour plus tard et pensez à les ranger à côté de l'appareil, afin qu'elles soient transmises avec ce dernier en cas de vente ou de déménagement. Cela permettra de garantir un fonctionnement optimal de l'appareil. Pour éviter tout risque de blessure, conservez cette notice. Le fabricant ne saurait en effet pas être tenu responsable en cas de mauvaise manipulation de l'appareil.

Sécurité des enfants et des autres personnes vulnérables

- Cet appareil peut être utilisé par des enfants âgés de 8 ans et plus et par des personnes à capacités réduites sur le plan physique, sensoriel ou mental, ou n'ayant pas appris à utiliser l'appareil, dans le cadre où ils sont encadrés par une personne informée et ayant conscience des risques impliqués. Les enfants ne doivent pas jouer avec l'appareil. Le nettoyage et l'entretien par l'utilisateur ne doivent pas être effectués par des enfants, sauf s'ils ont plus de 8 ans et qu'ils sont surveillés.
- Conservez tous les emballages hors de portée des enfants, car il existe un risque de suffocation.
- Si vous décidez de mettre au rebut l'appareil, débranchez-le de la prise murale, coupez le câble de connexion (aussi proche de l'appareil que vous le pouvez) et retirez la porte afin d'empêcher les enfants de jouer avec et de s'enfermer à l'intérieur.
- Maintenir l'appareil et son cordon hors de portée des enfants de moins de 8 ans.

Sécurité générale

ATTENTION — Cet appareil est conçu pour fonctionner dans un foyer domestique.

ATTENTION — Ne rangez jamais de substances inflammables tels que des aérosols à l'intérieur de cet appareil, car elles pourraient s'y déverser.

ATTENTION — Si le cordon d'alimentation est endommagé, vous devez le remplacer immédiatement auprès de votre fabricant, ou d'un revendeur qualifié, afin d'éviter tout risque d'électrocution.

ATTENTION — Maintenez les ventilations bien ouvertes, et vérifiez bien que l'air peut circuler par les ouvertures.

ATTENTION — N'endommagez pas le circuit de réfrigération.

ATTENTION — N'utilisez pas d'appareils électriques à l'intérieur du compartiment, sauf si ces derniers sont tolérés par le fabricant.

ATTENTION — Le système réfrigérant et isolant contiennent des gaz inflammables. Lorsque vous mettez l'appareil au rebut, faites-le auprès d'un centre de collecte agréé. N'exposez jamais l'appareil aux flammes.

ATTENTION — Le gaz réfrigérant de cet appareil est le R600a, tout produit inflammable et explosif ne doit pas être mis dans la cave ou près de celle-ci afin d'éviter le déclenchement d'un feu ou d'une explosion.

Les sacs plastiques peuvent être dangereux. Pour éviter tout risque de suffocation, garder ce sac hors de portée des enfants.

Liquide réfrigérant

De l'isobutane réfrigérant (R600a) est utilisé dans le circuit réfrigérant de l'appareil ; Il s'agit d'un gaz naturel hautement inflammable, et donc dangereux pour l'environnement. Pendant les transports et l'installation de l'appareil, vérifiez qu'aucun des composants du circuit de réfrigération ne soit endommagé. Le réfrigérant (R600a) est un liquide inflammable.

Attention : Risque d'incendie

Si le circuit de réfrigération était endommagé :

- Évitez les flammes nues et toute source d'inflammation.
- Ventilez bien la pièce où se trouve l'appareil.

Il est dangereux de modifier la composition de cet appareil, de quelque manière que ce soit. Tout dommage fait au cordon peut provoquer un court-circuit, et/ou une électrocution.

- Maintenez l'appareil éloigné de toute source de chaleur et ne l'exposez pas directement au soleil.
- Ne stockez jamais de substances ou de liquides inflammables à l'intérieur de l'appareil ; cela provoquerait un risque d'explosion.

Sécurité électrique

- Nous ne pouvons pas être tenus pour responsables de tout incident causé par une mauvaise installation électrique.
- Le cordon d'alimentation ne doit pas être rallongé. N'utilisez ni prolongateur, ni adaptateur, ni prise multiple.
- Vérifiez bien que la prise murale n'est pas endommagée. Une prise murale en mauvais état pourrait entraîner une surchauffe de l'appareil et son explosion.
- Vérifiez bien que vous pouvez accéder à la prise murale de l'appareil.
- Ne tirez jamais sur le câble principal.
- Ne supprimez jamais la mise à la terre.
- Si la prise murale est lâche, ne branchez pas le cordon. Il existe un risque d'électrocution ou d'incendie.
- Vous ne devez jamais utiliser l'appareil si le cache de l'éclairage intérieur n'est pas en place.
- Débranchez votre appareil avant de procéder au changement de l'ampoule.
- Cet appareil fonctionne sur un courant à phase unique de 220~240V/50Hz. L'appareil doit utiliser une prise murale reliée à la terre selon les recommandations en vigueur.

- Si le câble d'alimentation est endommagé, ne procédez pas à son remplacement mais contactez votre service après-vente.
- La prise de courant doit être facilement accessible mais hors de portée des enfants. En cas d'incertitude, adressez-vous à votre installateur.
- Si votre appareil est endommagé (par un impact majeur, par exemple) ou s'il subit un dommage (surtension due à la foudre, inondation, incendie), il peut être dangereux à utiliser. Débranchez la prise secteur et faites contrôler l'appareil par un réparateur professionnel agréé.
- L'appareil n'est pas destiné à une installation extérieure.
- Pour éviter tout risque d'incendie, d'électrocution ou de blessure, ne pas immerger le câble d'alimentation, la prise ou l'appareil lui-même dans l'eau ou tout autre liquide. Ne pas manipuler l'appareil avec les mains mouillées.

Utilisation quotidienne

- Ne faites pas fonctionner d'autres appareils électriques à l'intérieur de cet appareil (mixeurs, turbines à glace électrique, etc).
- Lorsque vous débranchez l'appareil, tenez toujours la prise dans vos mains et ne tirez pas sur le cordon.
- N'exposez pas l'appareil directement au soleil.
- Assurez-vous que la zone où votre appareil est situé est capable de supporter son poids lorsqu'il est chargé (une bouteille de 75 cl pèse environ 1,3 kg). Votre cave doit être placée sur une surface plane. Si vous devez la placer sur un tapis ou sur une moquette, placez un support en-dessous.
- L'appareil doit être tenu éloigné de bougies, luminaires et autres flammes nues, afin d'éviter les risques d'incendie.
- Cet appareil est destiné exclusivement au stockage du vin et des boissons.
- L'appareil est lourd. Soyez prudent lorsque vous le déplacez.
- Si votre appareil est équipé de roulettes, rappelez-vous qu'elles servent uniquement à faciliter les petits mouvements. Ne le déplacez pas sur de plus longs trajets.
- N'utilisez jamais l'appareil ou ses éléments pour vous appuyer
- Pour éviter les chutes d'objets et empêcher de détériorer l'appareil, ne surchargez pas les compartiments de l'appareil.
- Cet appareil est destiné uniquement au stockage du vin. Il est recommandé de régler la cave à vin sur 12°C. En aucun cas cet appareil est destiné à maintenir des produits alimentaires frais.
- Pour prévenir tout dommage du joint de la porte, assurez-vous que la porte est entièrement ouverte lorsque vous souhaitez tirer une clayette.

Attention ! Nettoyage et entretien

- Avant tout entretien, débranchez l'appareil et coupez le courant.
- Ne nettoyez pas l'appareil avec des objets métalliques, un système à vapeur, des huiles volatiles, des solvants organiques ou des composants abrasifs.
- N'utilisez pas d'objets tranchants ou pointus pour retirer la glace. Utilisez un grattoir en plastique.

Information importante à propos de l'installation !

- Pour que les branchements électriques soient corrects, suivez bien les consignes livrées dans ce manuel.
- Déballez l'appareil et vérifiez qu'il n'est pas endommagé visuellement. Ne branchez pas l'appareil si ce dernier est endommagé. Signalez tout

dommage au point de vente où vous l'avez acheté. Dans ce cas, conservez l'emballage.

- Il est recommandé d'attendre au moins 24 heures avant de brancher l'appareil au courant, afin que le compresseur soit bien alimenté en huile.
- Cet appareil est uniquement destiné à être installé en pose libre, **en aucun cas il ne doit être installé de manière encastrable ou intégrable**. Pour un bon fonctionnement de l'appareil il est impératif de laisser une bonne circulation de l'air tout autour de l'appareil. Laissez un espace minimum de 15 cm entre le mur et l'arrière de la cave à vin et entre les éventuels meubles et / ou appareils pouvant encadrer la cave. Rien ne doit également être placé sur le dessus de la cave à vin. Nous déclinons toute responsabilité en cas de non-respect des consignes d'installation.
- Dès que possible, évitez que l'appareil ne touche les parois murales et/ou ne soit en contact avec des éléments chauds (compresseur, condensateur) afin d'éviter les risques d'incendie. Respectez toujours bien les consignes d'installation.
- L'appareil ne doit pas être situé à côté de radiateurs ou de feux de cuisson.
- Vérifiez bien que les prises sont accessibles une fois l'appareil installé.
- Veillez à ne pas coincer ou endommager le cordon d'alimentation lors de la mise en place de l'appareil.
- Votre appareil peut-être placé dans un garage, sous-sol ou autre lieu du même type **chauffé**. Doté d'une fonction hiver il évitera le gel des bouteilles malgré une température extérieure faible. Attention la cave ne doit pas être placée dans un environnement à la température proche de zéro ou négative.

ÉCONOMIES D'ÉNERGIE

Pour limiter la consommation électrique de votre appareil :

- Installez-le dans un endroit approprié (voir chapitre « Installation de votre appareil »).
- Gardez les portes ouvertes le moins de temps possible.
- Veillez au fonctionnement optimal de votre appareil en nettoyant périodiquement le condenseur (voir chapitre « Entretien courant de votre appareil »).
- Contrôlez périodiquement les joints des portes et assurez-vous qu'elles ferment toujours de manière efficace. Si ce n'est pas le cas, adressez-vous à votre service après-vente.

Recommandations d'agencement :

L'agencement suivant, des équipements de votre appareil (clayettes...), est recommandé pour que l'énergie soit utilisée le plus rationnellement possible par l'appareil de réfrigération. Tout changement de cet agencement peut impacter la consommation énergétique de l'appareil.

La température de l'appareil est réglable entre 5°C à 20°C. Le réglage de la température est effectué par un thermostat. La modification de la température génère une consommation énergétique plus forte.

Lorsque la température ambiante est de 25°C et que l'appareil n'a pas de bouteille, il faut environ 30 minutes pour augmenter la température de la cave de 5°C à 20°C. Dans les

mêmes circonstances, il faudra environ 1 heure pour faire baisser la température du refroidisseur de 20°C à 5°C. Moins la température est élevée, moins il faudra de temps. Dans le cas où des bouteilles sont placées dans la cave, le temps nécessaires pour atteindre la température désirée peut être de plusieurs heures / jours.

L'appareil garantit que la température est maintenue tant qu'il est en fonctionnement et qu'il est utilisé dans des conditions normales d'utilisation. La température à l'intérieur de l'appareil et sa consommation énergétique peuvent être influencés par de nombreux facteurs: température ambiante, exposition au soleil, nombre d'ouvertures de porte et quantité stockée... Les légers changements de température sont parfaitement normaux.

Dépannage

- Toute opération électrique doit être effectuée par un technicien qualifié et compétent.
- Cet appareil doit être dépanné par un Centre de Réparation Agréé, et seules des pièces d'origine doivent être utilisées.

Cet appareil est réservé à un usage domestique exclusivement. Le fabricant ne saurait être tenu responsable d'une autre utilisation.



R600a Instructions de sécurité



Attention : N'obstruer aucune grille de ventilation de l'appareil.



Attention : Ne pas stocker de substances explosives comme les bombes d'aérosol avec un propulseur inflammables dans cet appareil.



Attention : Ne pas endommager le circuit frigorifique de l'appareil.



Attention : Les unités de réfrigération fonctionnant avec de l'isobutane (R600a), elles ne peuvent être placées dans une zone avec des sources d'ignition (par exemple, descellé contacts électriques ou lorsque le fluide frigorigène pourrait rassembler en cas de fuite). Le type de fluide frigorigène est indiqué sur la plaque signalétique de l'armoire.



Attention : Ne pas utiliser d'appareils électriques dans les compartiments de l'appareil, sauf si elles sont du type recommandé par le fabricant.

Cet appareil est conforme à toutes les directives européennes en vigueur et à leurs modifications éventuelles.

UK
CA



FR



+



+



+



Pour en savoir plus sur votre produit, consulter la Base EPREL en ligne. Tel que défini dans le règlement délégué (UE) 2019/2016 de la Commission, toutes les informations relatives à cet appareil de réfrigération sont disponibles sur la Base EPREL (European Product Database for energy labelling). Cette base vous permet de consulter les informations et la documentation technique de votre appareil de réfrigération. Vous pouvez accéder à la Base EPREL en scannant le QR code présent sur l'étiquette énergie de votre appareil ou en vous rendant directement sur : www.ec.europa.eu et en renseignant le modèle de votre appareil de réfrigération.

2. PLAQUE SIGNALÉTIQUE

Ci-dessous l'exemple d'une plaque signalétique :

Cave à vin/ wine cellar	
Référence	CLASSIC185
Service Ref	CLASSIC185/1
S/N	
Modèle usine	JCF-350M
Classe climatique	SN/N/ST
Volume Total Net	360L
Consommation d'énergie annuelle	172 kWh/an
Consommation jour d'énergie à 16°C	0.182 kWh/24h
Consommation jour d'énergie à 32°C	0.760 kWh/24h
Gaz réfrigérant / Quantité	R600A/40g
Agent isolant	Cyclopentane
Voltage	220-240 V~
Fréquence	50 Hz
Ampérage	0.80 A
Puissance maximum	90 W
Puissance de la lampe	1w
Classe de protection contre les chocs électriques	I

The diagram shows the electrical connections for the wine cellar. It includes a main control panel with a display panel, a switch, an inner fan, a light, and a PWM controller. The main control panel is connected to a compressor, a fan, and a heater. The diagram also shows the connection to the power supply (N, L) and a temperature detector.

Made in PRC
 FRIO Entreprise - La Sommelière
 143 Bld Pierre Lefaucheux
 72230 Arnage (France)
 operateur@groupefrio.com

La plaque signalétique collée à l'intérieur ou à l'arrière de l'appareil (selon modèle) comporte toutes les informations spécifiques à votre appareil.

Nous vous conseillons de noter son numéro de série sur ce livret avant son installation, pour vous y référer si nécessaire ultérieurement (intervention technique, demande d'assistance, etc.).

En effet, une fois l'appareil installé et chargé, son accès y est plus compliqué.

ATTENTION : aucune assistance ne pourra vous être donnée sans ces informations.

3. DESCRIPTION DE L'APPAREIL



Les dimensions du produit et le nombre de clayettes incluses, sont variables selon la référence (CLASSIC185 – CLASSIC240 – CLASSIC185_LIMITED – CLASSIC240_LIMITED).

1	Panneau de contrôle	5	Pieds ajustables
2	Ventilateur	6	Filtre à charbons actifs
3	Eclairage LED	7	Porte vitrée
4	Clayettes bois		

4. INSTRUCTIONS D'INSTALLATION

Avant d'utiliser votre cave à vin

- Enlevez l'emballage extérieur et intérieur.
- Laissez votre appareil en position verticale au repos pendant environ 24h avant sa mise en service. Cela permettra de réduire la possibilité d'un dysfonctionnement du système de refroidissement dû au transport.
- Nettoyez l'intérieur à l'aide d'un chiffon doux et d'eau tiède.
- Lorsque vous installez votre appareil, merci de choisir un lieu autorisé.
- Placez votre appareil sur un sol qui est assez résistant pour le soutenir lorsqu'il est entièrement chargé. Veuillez ajuster les pieds de votre appareil afin de mettre à niveau votre cave.
- Une ventilation adéquate est nécessaire, n'obstruez aucune sortie d'air.
- Branchez l'appareil à une prise unique, laissez une ventilation suffisante tout autour de l'appareil.
- Veuillez ajuster les pieds de votre appareil afin que le devant de votre cave soit nivelé et que l'arrière soit légèrement incliné vers l'arrière. Cette inclinaison permet de maintenir en place les tiroirs ou clayettes malgré le poids des bouteilles. L'inclinaison garantie également la bonne évacuation des eaux de condensation et la bonne étanchéité du joint de porte.
- Cet appareil est uniquement réservé au stockage de vins.
- Cet appareil utilise du gaz réfrigérant inflammable, veuillez donc à ne jamais endommager le tuyau de refroidissement pendant le transport.

Attention

- Stockez des bouteilles fermées.
- Ne surchargez pas l'appareil.
- N'ouvrez pas la porte plus que nécessaire.
- Ne couvrez pas les clayettes avec des feuilles d'aluminium ou tout autre matériau qui pourrait empêcher une bonne circulation de l'air.
- Si la cave à vin doit être laissée vide pendant une longue période, il est suggéré de débrancher l'appareil et, après un nettoyage très soigneux, de laisser la porte entrouverte pour laisser l'air circuler et prévenir la formation de moisissures et d'odeurs.

Cet appareil de réfrigération n'est pas destiné à être utilisé comme un appareil intégrable. Cet appareil est destiné uniquement au stockage du vin.

Afin d'assurer une aération suffisante de l'appareil, respectez un espacement minimal de 15 cm entre les parois de votre cave à vin et les parois à proximité (murs ou plan de travail par exemple) comme indiqué dans l'illustration ci-dessous.

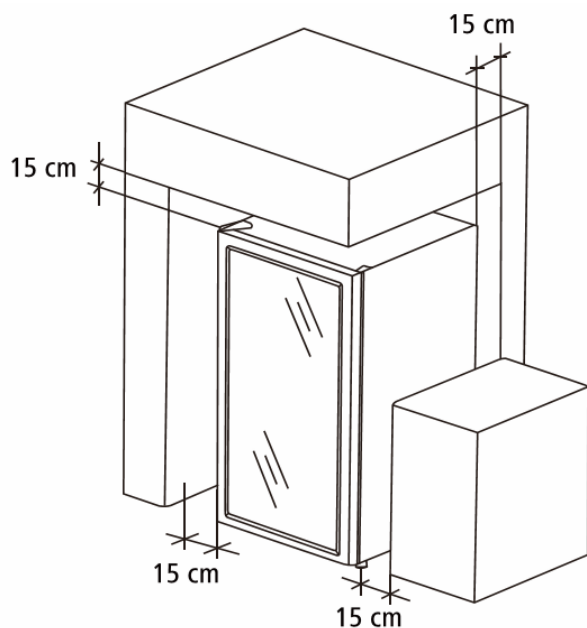

ATTENTION : merci d'éloigner l'appareil de toute substance qui pourrait entraîner un risque d'incendie.

Plages de températures ambiantes

Lorsque vous sélectionnez une position pour votre appareil, vous devez vous assurer que le plancher est plat et ferme, et que la pièce est bien aérée. Cet appareil est indiqué pour un fonctionnement dans des pièces dont la température ambiante est bien spécifique, cette classe climatique est indiquée sur la plaque signalétique. La température ambiante a une incidence sur la température intérieure et l'hygrométrie de votre cave. Pour un fonctionnement optimal, les réglages de votre cave sont effectués pour des températures ambiantes de 23°C à 25°C.

CLASSE	SYMBOLE	PLAGE DE TEMPÉRATURE AMBIANTE (°C)
Tempérée élargie	SN	De +10 à +32
Tempérée	N	De +16 à +32
Subtropicale	ST	De +16 à +38
Tropicale	T	De +16 à +43

5. INSTRUCTIONS D'UTILISATION

Cet appareil est indiqué pour un fonctionnement dans des pièces dont la température ambiante est bien spécifique, cette classe climatique est indiquée sur la plaque signalétique. La température ambiante a une incidence sur la température intérieure, l'hygrométrie de votre cave, et le fonctionnement du compresseur. Votre appareil peut fonctionner dans une température ambiante comprise entre 5°C et 20°C. En dehors de ces limites votre appareil ne pourra garantir un fonctionnement normal et pourra entraîner des pannes. Pour un fonctionnement optimal, et atteindre les performances désirées, l'appareil a été conçu pour fonctionner à une température ambiante comprise entre 23°C et 25°C. Une température ambiante au-dessus ou au-dessous des 23-25°C pourra affecter les performances de l'appareil à atteindre la température réglée souhaitée.

Veuillez noter que selon les paramètres choisis et le chargement, cela prend environ 24 heures pour que la cave à vin atteigne la température souhaitée.

➤ Panneau de commande :

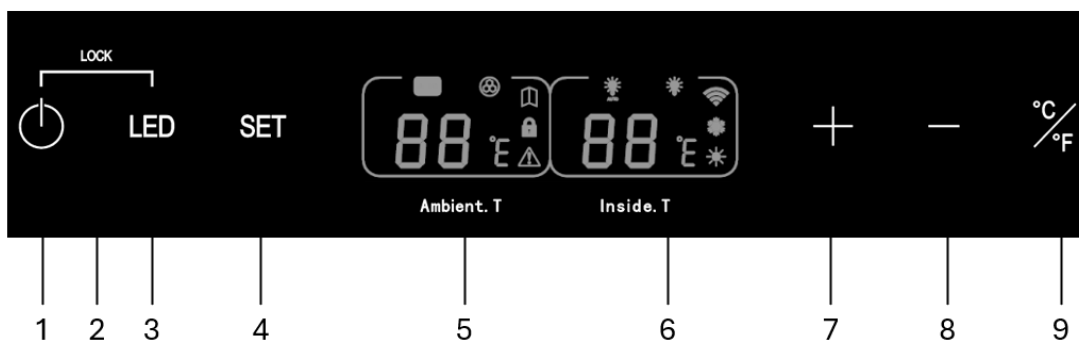

1. Touche ON/OFF : maintenir appuyé 3 secondes pour allumer ou éteindre l'appareil.
2. Touche combinée (1+3) pour verrouiller le panneau de commande, maintenir appuyé 3 secondes les touches « 1 » et « 3 » pour verrouiller ou déverrouiller l'appareil. Un signal sonore vous indique le passage d'un statut verrouillé à déverrouillé et inversement. Lorsque le panneau de commande est verrouillé une icône cadenas apparaît sur l'écran LCD, si l'icône n'est pas présente, le panneau de contrôle est déverrouillé.
3. Touche éclairage : appuyer sur la touche pour activer ou désactiver l'éclairage intérieur. Lorsque la fonction éclairage est allumée une icône ampoule apparaît sur l'écran LCD, si l'icône n'est pas présente, la fonction éclairage est inactive. Par défaut l'éclairage intérieur est en mode permanent, il s'allume et s'éteint à la demande. Pour passer au mode « auto », maintenez appuyé la touche pendant 5 secondes. Le mode « auto » permet un arrêt automatique de l'éclairage après 15 minutes.

NOTE : Votre appareil dispose de 2 modes d'éclairage différents que vous pouvez également piloter grâce à votre application Vinotag. Par default, la lumière sera en mode permanent. Pour changer de mode, appuyez sur la touche « 3 » pendant 5 secondes ou utilisez votre application Vinotag.

- **Mode Automatique** : La lumière s'allume à l'ouverture de la porte, et s'éteint automatiquement après 15 min.
- **Mode Permanent** : La lumière ne s'allume ou ne s'éteint que sur commande en appuyant sur l'interrupteur de votre application Vinotag.

4. Touche SET : activer une température recommandée, la touche SET vous permet de choisir entre trois modes de température : vins blancs (réglage 6°C), vieillissement (réglage 12°C) ou service (réglage 18°C). Maintenir la touche appuyée 5 secondes pour passer d'un mode à l'autre. Appuyer sur la touche SET 3 secondes pour valider votre choix sans action après 5 secondes, le réglage précédemment enregistré s'enclenche automatiquement.
5. Ecran LCD avec affichage de la température ambiante.
6. Ecran LCD avec affichage de la température de consigne.
7. Touche + : Permet de régler la température de consigne à la hausse jusqu'à 20°C. Appuyer une fois pour augmenter d'un degré la température de consigne. Lors du réglage de la température la valeur de consigne apparait de manière clignotante.
8. Touche - : Permet de régler la température de consigne à la baisse jusqu'à 5°C. Appuyer une fois pour diminuer d'un degré la température de consigne. Lors du réglage de la température la valeur de consigne apparait de manière clignotante.

NOTE : Maintenir appuyé les touches « 7 » et « 8 » pendant 3 secondes pour consulter la température réelle. La température réelle s'affiche pendant 5 secondes sur l'écran LCD avant d'afficher de nouveau la température de consigne.

9. Touche d'unité de température : appuyer sur la touche pour choisir l'unité de température entre degré Celsius et degré Fahrenheit. Maintenir la touche appuyée pendant 5 secondes pour passer d'une unité à l'autre.

➤ Ecran LCD :

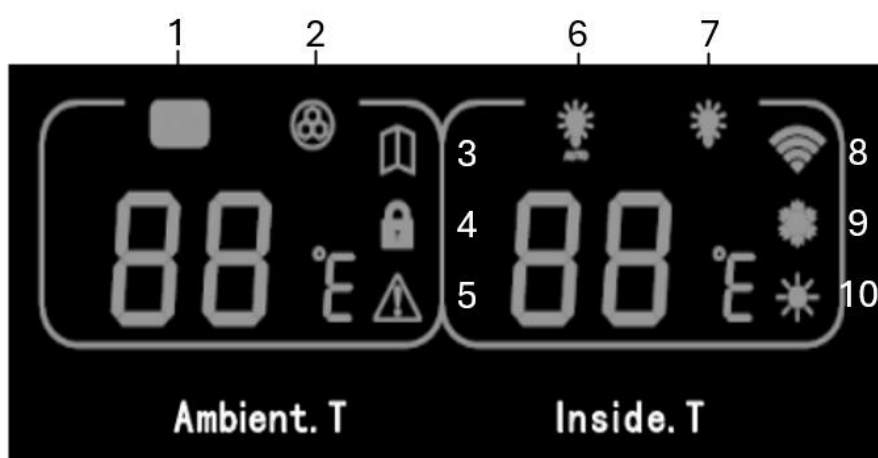

1. Icône mode DEMO : l'icône s'affiche lorsque l'appareil est en mode DEMO. Appuyer sur la touche « 8 » du panneau de contrôle pendant 15 secondes pour activer le mode DEMO. Lorsque le mode DEMO est activé compresseur et élément chauffant arrêtent de fonctionner. Maintenir appuyé la touche « 8 » pendant 10 secondes pour quitter le mode DEMO. L'icône mode DEMO disparaît de l'écran LCD.
2. Icône changement de filtre : Après un an d'utilisation l'icône apparait pour avertir de la nécessité de changer le filtre à charbons actifs de l'appareil. Pour conserver l'efficacité de l'appareil nous vous recommandons de changer le filtre à charbons actifs de manière annuelle. Lorsque le nouveau filtre à charbons actifs est placé dans la cave, maintenir appuyé la touche « 7 » du panneau de contrôle pendant 15 secondes. L'icône changement de filtre disparaît de l'écran LCD et

un nouveau cycle s'enclenche.

3. Icône porte ouverte : Lorsque la porte de l'appareil est ouverte, l'icône s'affiche sur l'écran LCD (alarme visuelle). Après une minute d'ouverture, une alarme sonore s'enclenche et l'icône porte ouverte se met à clignoter. Refermer la porte de l'appareil pour éteindre les alarmes sonore et visuelle d'ouverture de porte, l'icône disparaît de l'écran LCD.
4. Icône verrouillage : L'icône est indicative, elle apparaît lorsque le panneau de commande est verrouillé et disparaît lorsqu'il est déverrouillé.
5. Icône alarme : L'icône s'affiche en cas de code erreur sur l'écran principal. L'alarme sonore sera activée (l'alarme sonore sera désactivée en appuyant sur n'importe quelle touche).
6. Icône éclairage automatique : L'icône apparaît lorsque le mode d'éclairage intérieur automatique est activé (il s'allume et s'éteint en fonction de l'ouverture de porte).
7. Icône informative éclairage : Lorsque la porte est ouverte ou que la lumière est activée avec la touche éclairage, l'icône lumineuse apparaît à l'écran. Lorsque la porte est fermée ou que la lumière est désactivée avec la touche éclairage, l'icône disparaît de l'écran.
8. Icône Wifi : Si l'appareil n'a jamais été connecté au Wi-Fi, l'icône ne s'allume pas. Lorsque l'appareil est connecté au Wi-Fi, l'icône s'allume. En l'absence de réseau, elle disparaît de l'écran LCD. Si l'appareil s'est déjà connecté au Wi-Fi, l'icône clignote régulièrement pendant sa recherche. En cas de perte soudaine de la connexion Wi-Fi, l'appareil recherche automatiquement le réseau Wi-Fi et l'icône clignote régulièrement. Après 15 minutes d'inactivité, l'icône disparaît de l'écran LCD.
Maintenez les touches « 1 » et « 4 » enfoncées pendant 3 secondes pour lancer la recherche du réseau Wi-Fi. L'icône clignotera régulièrement. Une fois la connexion Wi-Fi établie, maintenez les touches « 1 » et « 4 » enfoncées pendant 3 secondes pour couper la connexion. Maintenez-les à nouveau enfoncées pendant 3 secondes pour rétablir la connexion.
9. Icône compresseur : Lorsque le compresseur est en état de fonctionnement (refroidissement), l'icône s'allume ; lorsque le compresseur s'arrête, l'icône disparaît de l'écran LCD.
10. Icône système hiver : Lorsque l'élément chauffant fonctionne pour augmenter la température, l'icône s'allume ; lorsque l'élément chauffant cesse de fonctionner, l'icône disparaît de l'écran LCD.

NOTE : en cas d'alarme sonore, appuyer sur n'importe quelle touche du panneau de contrôle pour désactiver l'alarme sonore.

Reset Wifi :

En cas de coupure de courant ou de changement de box vous pouvez être amené à effectuer un reset Wifi.

Lorsque l'appareil n'est plus connecté au wifi, l'icône clignote régulièrement pendant la recherche du réseau.

Pour effectuer un reset wifi :

- Maintenez les touches « 1 » et « 4 » enfoncées pendant 3 secondes pour lancer la recherche du réseau Wi-Fi. L'icône clignotera régulièrement.
- Une fois la connexion Wi-Fi établie, maintenez les touches « 1 » et « 4 » enfoncées pendant 3 secondes pour couper la connexion. Maintenez-les à nouveau enfoncées pendant 3 secondes pour rétablir la connexion.

Codes erreur :

HH : Alarme de température élevée : lorsque la température intérieure est supérieure ou égale à 25 °C pendant plus de 8 heures, l'icône HH s'affiche sur le côté droit de l'écran LCD et l'alarme retentit. Lorsque la température descend en dessous de 25 °C, l'icône HH disparaît et affiche à nouveau la température réglée.

Remarque : la première utilisation de l'appareil ne déclenche pas l'icône HH ni l'alarme.

LL : Alarme de basse température : lorsque la température intérieure est inférieure ou égale à 2 °C pendant plus de 8 heures, l'icône LL s'affiche sur le côté droit de l'écran LCD et l'alarme retentit. Lorsque la température intérieure dépasse 2 °C, l'icône LL disparaît et affiche à nouveau la température de consigne.

Remarque : la première utilisation de l'appareil ne déclenche ni l'icône LL ni l'alarme.

E1 : alarme défaut capteur de température (circuit ouvert)

E2 : alarme défaut capteur de température (circuit court)

E3 : alarme défaut capteur dégivrage (circuit ouvert)

E4 : alarme défaut capteur dégivrage (circuit court)

Eo : alarme défaut capteur température ambiante (circuit ouvert)

Ec : alarme défaut capteur température ambiante (circuit court)

➤ Contrôle à distance :

Connexion à un réseau WIFI

Utilisez votre téléphone mobile pour connecter la cave à un réseau WIFI. Ouvrez l'application Vinotag et créez une cave digitale en sélectionnant : « Cave Connectée » et choisissez, dans la liste proposée, la référence de votre cave.

Si vous disposez déjà d'un compte Vinotag, allez dans l'espace « MON COMPTE » puis cliquez sur « AJOUTER UNE CAVE » en sélectionnant : « Cave Connectée » et choisissez, dans la liste proposée, la référence de votre cave.

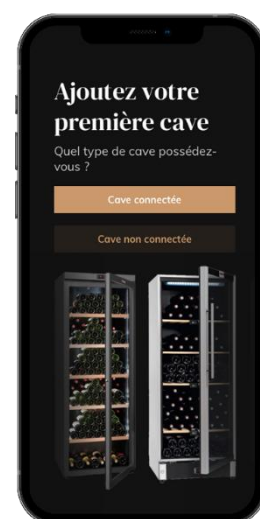

L'application va se connecter à votre cave physique, qui doit être alimentée sur une prise secteur et être correctement installée (se référer aux instructions d'installation de votre cave). Une fois votre cave physique détectée par l'application, les réseaux WIFI disponibles s'affichent, sélectionnez le réseau WIFI de votre choix, ou indiquez le nom de votre réseau WIFI s'il ne s'affiche pas automatiquement et renseignez le code d'accès (mot de passe du réseau) pour connecter votre cave au réseau et régler ses paramètres à distance.

L'icône « 8 » de l'écran LCD de la cave s'affiche fixement vous indiquant que la fonction WIFI est allumée et la cave est connectée au WIFI.

Si l'icône « 8 » clignote cela signifie que la fonction WIFI est allumée mais que la cave ne parvient pas à se connecter au réseau WIFI, veuillez réinitialiser le wifi de la cave.

Reset Wifi :

En cas de coupure de courant ou de changement de box vous pouvez être amené à effectuer un reset Wifi.

Lorsque l'appareil n'est plus connecté au wifi, l'icône clignote régulièrement pendant la recherche du réseau.

Pour effectuer un reset wifi :

- Maintenez les touches « 1 » et « 4 » enfoncées pendant 3 secondes pour lancer la recherche du réseau Wi-Fi. L'icône clignotera régulièrement.
- Une fois la connexion Wi-Fi établie, maintenez les touches « 1 » et « 4 » enfoncées pendant 3 secondes pour couper la connexion. Maintenez-les à nouveau enfoncées pendant 3 secondes pour rétablir la connexion.

L'application Vinotag®

Les caves CLASSIC sont compatibles avec l'application de gestion de cave à vin VINOTAG®.

Pour utiliser votre cave de manière connectée, il est nécessaire d'avoir :

- Une source d'alimentation électrique pour alimenter la cave
- Avoir téléchargé l'application VINOTAG® depuis l'App Store ou Google Play Store et s'être créé un compte utilisateur
- Une connexion internet stable (Wifi) à portée de la cave
- Un modèle de cave **compatible**

Fonctions de VINOTAG®

L'application VINOTAG® vous permet de :

- Créer, personnaliser et gérer vos caves à vin
- Consulter votre inventaire de vins (bouteilles de vins présentes dans votre cave) et créer vos propres fiches vins. VINOTAG® s'associe à VIVINO®, dans le cadre de son option Premium, pour vous permettre d'exporter des fiches vins détaillées issues de la base de données VIVINO®.
- Créer et consulter votre vinothèque. Le partenariat exclusif VINOTAG® - VIVINO® vous permet de sauvegarder et consulter des fiches vins détaillées issues de la base de données VIVINO®
- Partager la visualisation de votre/vos cave/s avec vos proches
- Être alerté de la date d'apogée de vos vins ou d'un niveau de stock bas de votre vin préféré
- Identifier en un clin d'œil dans votre cave une/des bouteille/s précise/s
- Identifier les emplacements disponibles dans votre cave
- Régler la température de la cave et contrôler à distance le mode d'éclairage (2 modes possibles), mettre en fonctionnement ou à arrêter la cave.

Créer un compte VINOTAG®



- Télécharger l'application VINOTAG® depuis l'App Store ou Google Play Store selon votre type de téléphone.
- Créer un compte de manière manuelle ou via Facebook ou via son compte Apple / Google Play
- Compléter les champs obligatoires : Prénom ; Nom ; Date de naissance ; Pays ; Département
- Cocher la case « J'accepte les conditions générales d'utilisation »
- Cliquer sur « Finaliser mon inscription »

Vous possédez désormais un compte VINOTAG® pensez à sauvegarder vos identifiants et mot de passe.

Menu VINOTAG®

Lorsque l'application est ouverte, le menu suivant est visible :



- **MA CAVE** : Permet de visualiser votre ou vos cave/s à vin.
- **MES VINS** : Permet de consulter votre vinothèque.
- **ALERTES** : Permet de consulter les alertes de votre cave
- **PROFIL** : Permet de compléter-visualiser les informations reliées à votre compte

Page « MA CAVE »

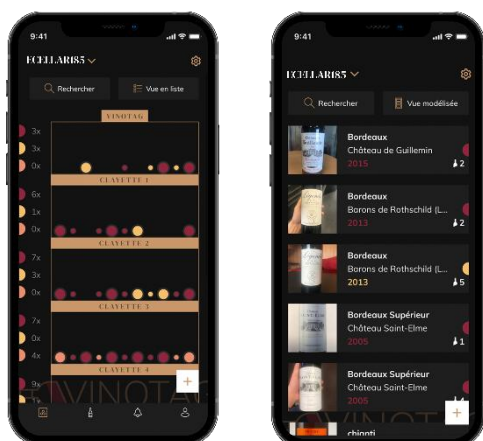

Cette page vous permet de visualiser le contenu de votre ou vos cave/s à vin.

- Attention ! si votre cave est vide, vous ne pourrez la visualiser ; il est nécessaire d'ajouter des bouteilles pour accéder à la vue de votre cave.
- La cave peut être visible en **mode liste** ou en **mode modélisée**. Le réglage du mode est accessible via l'icône située en haut à droite de votre écran. Cet icône permet la bascule d'un mode de visualisation à l'autre. **Par défaut, les caves de catégorie « cave connectée » ont un affichage en mode liste.**

Détails icône vue de la cave :





Mode liste

ou



Mode modélisée

- L'icône de recherche  située en haut à gauche de votre écran permet de rechercher une bouteille de vin dans votre cave ; il vous suffit d'écrire des éléments concernant la bouteille recherchée (nom de domaine, type de vin, année...)
- L'icône  située en bas à droite de votre écran vous permet d'ajouter des bouteilles de vin. (voir la section « ajouter une bouteille de vin » pour plus de renseignements)
- **Attention !** Dans le cas où vous possédez plusieurs caves, vous pouvez basculer d'une cave à l'autre via le nom de votre cave située en haut à gauche de votre écran. Lorsque vous cliquez sur le nom de votre cave un pop-up vous demande de sélectionner la cave que vous souhaitez visualiser. Cliquez dans la liste de vos caves sur le modèle à visualiser.

Mode liste :



- Mode simplifié d'affichage. Une liste permet de consulter les vins conservés dans votre cave. Les vins sont classés par ordre alphabétique.
- Le mode liste indique pour chaque vin : le nom du vin, son domaine, sa date, sa couleur, son type et enfin la photo de la bouteille.
- Appuyer sur un vin permet d'accéder à sa fiche vin.
- Un indicateur est présent sur la droite de votre écran. Il indique pour chaque vin le type de vin. Les types de vin sont identifiables par une pastille colorée. (Pastille rouge : indique un vin rouge / Pastille jaune : indique un vin blanc / Pastille saumon : indique un vin rosé).

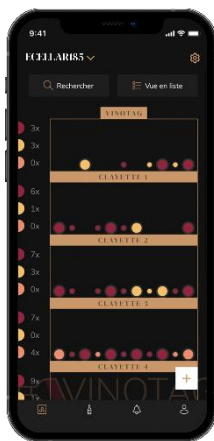

Mode modélisée :

- Une vue graphique de la cave permet de visualiser le remplissage de la cave en indiquant par des pastilles les bouteilles stockées.
- Les vins sont classés par clayette.
- L'utilisateur peut voir, déplacer ou supprimer une bouteille.
- Appuyer sur une bouteille pour accéder à sa fiche vin

Un indicateur est présent sur la gauche de votre écran. Il indique pour chaque clayette le nombre de bouteilles par type de vin. Les types de vin sont identifiables par une pastille colorée.



Pastille rouge : indique un vin rouge
Pastille jaune : indique un vin blanc
Pastille saumon : indique un vin rosé

Page « MES VINS »

Cette page vous permet de visualiser votre vinothèque. L'espace vinothèque vous permet de :

- Consulter vos vins consommés, tous les vins ajoutés (encore présents ou non) dans votre cave sont automatiquement ajoutés dans votre espace vinothèque.
- Créer une wishlist ; vous pouvez enregistrer des vins dégustés chez des amis ou que vous souhaitez acheter. L'espace vinothèque vous permet de créer une liste d'envies.
- L'icône de recherche  situé en haut à gauche de votre écran permet de rechercher une bouteille de vin dans votre vinothèque ; il vous suffit d'écrire des éléments concernant la bouteille recherchée (nom de domaine, type de vin, année...)
- Pour ajouter une bouteille dans votre vinothèque suivez la procédure « Ajouter des bouteilles » et cliquer sur « ajouter à ma vinothèque »
- Appuyer sur un vin pour consulter sa fiche vin (pour plus d'informations suivez la procédure « consulter une fiche vin »)

Page « ALERTES »

Cette page vous permet de visualiser les alertes liées à votre cave ; une pastille rouge à côté de l'icône vous indique d'une alerte non-lue. Les alertes sont classées de manière chronologique.

Lorsque vous disposez de plusieurs caves, il est possible de filtrer par cave (icone filtre situé en haut à gauche de votre écran). Un champ de recherche vous permet de filtrer vos alertes pour retrouver un évènement précis.

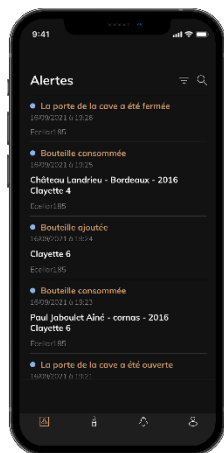

- **Alerte de température / porte ouverte** : votre cave vous alerte lorsque des mouvements de température doivent attirer votre attention.
- **Alerte stock** : vous avez la possibilité de programmer des alertes de stock sur un vin précis et selon une quantité définie. L'application vous alerte que le vin en question va arriver en rupture. (la quantité « rupture » est définie par vos soins, l'alerte peut être établie à un nombre de bouteilles.)

Page « PROFIL »

Cette page vous permet de visualiser, compléter ou modifier les informations liées à votre compte VINOTAG® :

- **Modifier mes informations** : pour modifier vos informations d'inscription (nom, prénom, date d'anniversaire, pays, département) ou supprimer votre compte. Pour accepter de recevoir les actualités et autres informations commerciales VINOTAG.
- **Je deviens premium** : pour souscrire à l'option premium de VINOTAG® et bénéficier de recharge de scans. Ces scans permettent d'enregistrer directement les fiches VIVINO® dans votre cave et de ne plus avoir à compléter les fiches vins de manière manuelle (se référer au processus « compte premium »).
- **Ajouter une cave** : vous permet d'ajouter de nouvelles caves.

- **Saisir un code d'invitation** : vous permet de rejoindre des caves dont l'accès vous a été partagé. La saisie d'un code d'invitation est obligatoire pour rejoindre une cave, ce code d'accès est généré et diffusé par le propriétaire de la cave partagée.
- **Contact** : vous permet de contacter le service client VINOTAG® une liste déroulante permet de sélectionner le sujet de votre demande.
- **Conditions générales d'utilisation** : vous permet de consulter les Conditions générales d'utilisation VINOTAG®
- **Mentions légales** : vous permet de consulter les Mentions légales VINOTAG®
- **Se déconnecter** : vous permet de vous déconnecter

Ajouter une cave

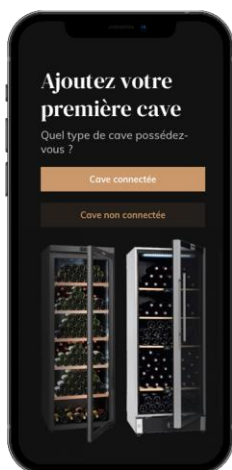

Vous possédez désormais un compte VINOTAG® pour ajouter votre première cave ou une nouvelle cave (l'application vous offre la possibilité de gérer plusieurs caves parmi une sélection de modèles).

Attention ! Vous ne devez en aucun cas quitter l'application lors de l'ajout d'une cave.

- **Ajout d'une première cave** : la création de votre cave est obligatoire à la création de votre compte, suivez les différentes étapes ci-dessous.
- **Ajout d'une nouvelle cave** : vous souhaitez gérer depuis votre application une nouvelle cave, rendez-vous sur la page « MON COMPTE » -> « AJOUTER UNE CAVE CONNECTÉE » ; suivez les différentes étapes ci-dessous.

Ajout d'une « Cave connectée »



- Définir le type de cave « cave connectée » ou « cave non connectée ». Le modèle CLASSIC fait partie de la catégorie « cave connectée ». Cliquez sur « cave connectée ».
- L'application vous demande d'activer le Bluetooth ; son activation est nécessaire

pour configurer la cave.

- Une fois votre cave connectée au Bluetooth, l'application vous demande de sélectionner un réseau Wifi. Dans le cas d'un réseau Wi-Fi, le mot de passe du routeur Wi-Fi est demandé. Si la connexion en Wi-Fi échoue, vérifiez le mot de passe et/ou vérifiez la distance entre votre cave et votre routeur Wi-Fi. Une distance trop importante ou des murs trop épais peuvent bloquer la connexion. Rapprochez la cave du routeur Wi-Fi pour permettre sa connexion ou ajoutez un répéteur Wifi.

Piloter ma Cave

Dans le mode « Réglages » vous pouvez piloter votre cave

- Ajuster la température de votre cave
- Changer la mesure de Celsius en Fahrenheit
- Allumer-éteindre l'éclairage
- Arrêter ou mettre en fonctionnement votre cave
- Réinitialiser le Wifi de votre cave
- Partager votre cave
- Supprimer votre cave

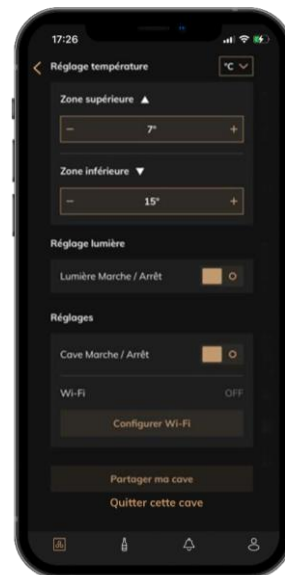

Partager une cave

En tant que propriétaire d'une cave, vous pouvez inviter d'autres personnes à rejoindre votre cave. La consultation de votre cave nécessite que l'invité se crée un compte VINOTAG®.

Pour inviter une personne :

- Allez sur la page de votre Cave et sélectionnez l'icône « Réglages » en haut à droite

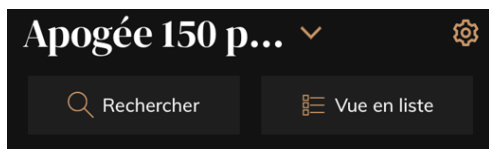

- En bas de page sélectionnez « Partager ma cave »
- Puis cliquez sur le bouton «Créer un code»,
- Vous pouvez transférer ou communiquer ce code à la ou aux personne(s) avec laquelle/lesquelles vous souhaitez partager votre cave.
- Vous pouvez créer de nouveaux codes d'accès pour partager le contenu de votre cave avec d'autres membres.

Lorsque vous partagez votre cave ;

- La page « Alertes » vous indique lorsqu'un membre a rejoint votre cave.
- Vous pouvez à tout moment supprimer cet accès ; dans l'onglet « Partager ma cave » les utilisateurs ayant accès sont indiqués, il suffit de cliquer sur l'icône « pouille » à côté du nom du membre pour lequel vous souhaitez supprimer l'accès.

Pour accéder à une cave partagée avec vous ;

- Lorsque vous êtes invité à rejoindre une cave, allez sur la page « mon profil » : « saisir un code d'invitation ». Renseignez le code d'invitation reçu et cliquez sur

« rejoindre ». Vous avez désormais accès à une cave partagée.

- Vous pouvez à tout moment quitter une cave partagée ; sélectionnez la cave que vous ne souhaitez plus consulter et cliquez sur le bouton “Quitter cette cave”.

Supprimer une cave

- Vous souhaitez supprimer une ou des caves.
- Allez sur la page « ma cave »
- La liste de vos caves apparaît est accessible dans le menu déroulant en haut à gauche de la page
- Sélectionnez la cave que vous souhaitez supprimer, allez dans « réglages » situé en haut à droite et sélectionnez « Supprimer la cave ».
- Répéter l’opération sur toutes les caves que vous souhaitez supprimer.

Attention ! si la cave possède au moins une bouteille, un pop-up apparaîtra pour vous demander de confirmer cette action. Une fois la cave supprimée, il n’est plus possible de récupérer les informations liées.

Attention ! vous ne pouvez pas supprimer une cave qui ne vous appartient pas. Lorsqu’une cave est partagée avec vous et donc visible depuis la page « mes caves » ; vous pouvez arrêter le partage. Lorsque vous n’êtes pas propriétaire, le bouton “Supprimer” est un bouton “Quitter”. Il vous permet de quitter la cave. Un pop-up apparaît afin de confirmer l’action.

Changer la configuration de la cave

Vous souhaitez modifier la configuration de votre cave différemment de sa configuration standard. Allez dans les « Réglages » de votre cave puis Informations/ Clayettes pour supprimer ou ajouter des clayettes.

Ajouter des bouteilles

Vous avez créé votre cave dans l’application VINOTAG® ; vous pouvez désormais ajouter des bouteilles.



Création de cave

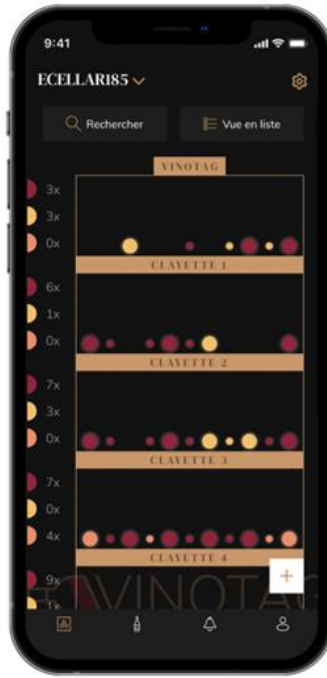

Vue modélisée

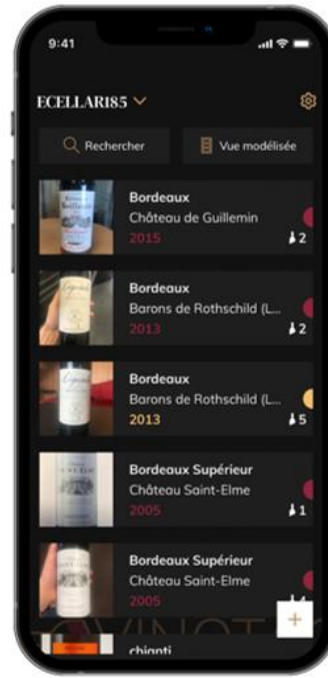

Vue liste

- Cliquer sur « ajouter ma première bouteille » dans le cas d'une nouvelle cave ou « + »
- Prenez en photo l'étiquette de la bouteille que vous souhaitez ajouter dans votre cave. Une fiche vin complétée apparait ; cette fiche est issue de la base de données VIVINO®. Vous pouvez modifier ou compléter cette fiche vin. **Attention ! Si la bouteille de vin scannée n'est pas disponible sur la base de données VIVINO® ou si vous ne disposez pas d'abonnement premium, vous devrez compléter de manière manuelle la fiche vin associée à votre bouteille.** Si vous le souhaitez, il est possible de ne pas prendre l'étiquette en photo, dans ce cas, vous ne pourrez accéder à la base de données VIVINO®, vous devrez donc compléter de manière manuelle la fiche vin associée à votre bouteille.
 - Lors de l'ajout d'une bouteille, vous pouvez compléter / modifier la fiche vin associée ; renseigner un commentaire sur la bouteille de vin, l'enregistrer en favori ou encore lui attribuer une note.
 - Lorsque vous souhaitez compléter une fiche vin de manière manuelle, vous pourrez remplir les champs suivants :
 - Nom du vin
 - Domaine
 - Appellation
 - Année
 - Pays/région
 - Couleur
 - Quantité de bouteilles
 - Un mode « avancé » vous permet d'apporter des informations complémentaires telles que ;

- Garde minimum (années)
 - Garde maximum (années)
 - Commentaire
 - Passer en favoris
 - Noter la bouteille (0 à 5)
 - Prix d'achat
 - Lien vers VIVINO® pour retrouver la fiche complète (Option Premium)
 - Lien vers VIVINO® pour acheter ce vin
- La bouteille scannée n'est pas reconnue : dans le cas où la bouteille n'est pas reconnue, l'application propose de recommencer le scan, de rechercher manuellement la bouteille (si aucune bouteille ne correspond à sa recherche) ou de remplir manuellement la fiche.
 - Il est obligatoire de renseigner un temps de garde minimum et maximum pour recevoir des alertes date d'apogée. Si les champs temps de garde minimum et maximum ne sont pas complétés, aucun alerte date d'apogée ne sera envoyée.

Une fois les bouteilles identifiées, l'application vous permet de conserver un registre digital de vos vins. Reportez dans votre cave digitale l'emplacement de vos bouteilles réelle pour conserver un registre de vos vins digital.

Il est également possible d'ajouter une bouteille via une fiche vin.

- Cliquer sur le bouton situé en bas de page « ajouter une ou plusieurs bouteilles »
- Renseigner le nombre de bouteilles à ajouter.
- Placer la/es bouteille/s dans votre cave sur l'emplacement/s souhaité/s ;
- Reportez ces emplacements dans VINOTAG® .

A NOTER : la création d'un compte VINOTAG® vous permet de bénéficier de «50 scans gratuits ». Lors de l'ajout d'une cave connectée, 50 scans vous sont offerts. Ces scans permettent de bénéficier de fiche vin pré-complétées grâce au partenariat VINOTAG® - VIVINO®. Dans le cas où l'intégralité des scans offerts ont été utilisés ; il est possible de continuer à ajouter des bouteilles en complétant manuellement leur fiche vin ou de souscrire à l'option premium pour bénéficier d'une recharge de scans (se référer au paragraphe « Compte premium »).

Fonction ESOMMELIER®

Lors de l'ajout d'une bouteille dans une « cave connectée » ; vous pouvez utiliser la fonction ESOMMELIER®. Cette fonction vous recommande l'emplacement idéal pour stocker votre vin. Lorsque vous scannez une bouteille, VINOTAG® identifie le type de vin ; en fonction de chaque type de vin, des températures de stockage sont recommandées pour une conservation optimale.

Certains emplacements de votre cave sont donc plus adaptés selon le type de vin.

La fonction **ESOMMELIER®** vous accompagne pour conserver votre vin dans les meilleures conditions. En cliquant sur ce bouton, la cave vous propose des emplacements disponibles et adaptés à la bouteille de vin scannée ; des icônes spécifiques indiquent sur la vue digitale de votre cave ces emplacements.

Compte premium

VINOTAG® s'associe avec VIVINO® pour faciliter l'expérience utilisateur. Lors de la création d'un compte VINOTAG® un nombre de « scans gratuits » est offert.

Ces « scans gratuits » désignent l'action de prendre en photo une bouteille pour accéder directement à une fiche vin détaillée extraite de la base de données VIVINO®. Attention ! les bouteilles non reconnues sont compatibles comme un « scan gratuit » étant donné que la demande de reconnaissance a été envoyée à VIVINO®. **La prise de photo doit être d'une qualité et netteté suffisante pour que la reconnaissance de bouteille soit possible.** Cette fiche vin peut être modifiée et enregistrée directement dans la version numérique de votre cave à vin, vous n'avez plus besoin de compléter manuellement votre fiche vin. Un véritable gain de temps pour remplir sa cave et accéder à de nombreuses informations sur vos vins préférés.

Dans le cas où l'intégralité des scans offerts a été utilisé ; il est possible de continuer à ajouter des bouteilles en complétant manuellement leur fiche vin ou de souscrire à l'option premium pour bénéficier d'une recharge de scans. Un pop-up vous alerte lorsque vous avez épuisé les « scans offerts ».

Pour passer sur un compte premium ; l'utilisateur doit souscrire à l'option premium qui lui permet d'acheter des recharges de scans.

- Recharge 200 scans
- Recharge 400 scans
- Recharge 1000 scans

Les « scans » achetés sont utilisables sans durée limitée.

La souscription à l'option premium et les conditions tarifaires sont accessibles via l'application VINOTAG® dans l'espace « mon compte » en cliquant sur le bouton « Je deviens premium ».

Retirer des bouteilles

Vous avez créé votre cave dans l'application VINOTAG® ; vous pouvez désormais supprimer des bouteilles de votre cave. Les bouteilles seront conservées sur votre espace vinothèque. Lorsque vous consommez une bouteille vous devez supprimer sa version digitale dans l'application pour conserver un registre de vin à jour.

Consulter une fiche vin

La consultation de fiches vin est accessible par vos caves ou votre espace vinothèque.

Consultation de fiche vin dans ma cave – mode liste ou dans ma vinothèque

- Cliquez sur la bouteille de votre choix
- Consultez les informations relatives à votre bouteille
- Pour plus de détail vous pouvez-vous rendre sur le site de notre partenaire Vivino en cliquant sur « Voir sur Vivino »

Consultation de fiche vin dans ma cave – mode graphique

- Cliquez sur la clayette de votre choix
- Cliquez sur la bouteille de votre choix
- Consultez les informations relatives à votre bouteille
- Pour plus de détail vous pouvez-vous rendre sur le site de notre partenaire Vivino en cliquant sur « Voir sur Vivino »

Créer des alertes date d'apogée

Pour créer des alertes date d'apogée, il est obligatoire de renseigner sur la fiche vin un temps de garde minimum (supérieur à 0) et un temps de garde maximum. Le temps de garde est exprimé en année. Une alerte de début et de fin de date d'ECS vous sera envoyée

si votre bouteille n'a pas été consommée. Une bouteille du millésime année « X » avec un temps de garde minimum de 5 ans et maximum de 10 ans vous alertera de la manière suivante :

- Année millésime « X » + 5 ans : Alerte de début de date d'apogée « Votre bouteille est prête à être dégustée »
- Année millésime « X » + 10 ans : Alerte de fin de date d'apogée « Votre bouteille arrive à la fin de sa date d'apogée »

Créer des alertes stock

Pour gérer au mieux votre cave et vos vins, VINOTAG® vous propose de mettre en place des alertes de stock :

- Via la vue de votre cave sur l'application, cliquez sur la bouteille souhaitée pour accéder à la fiche vin associée
- Cliquez sur « programmer une alerte »
- Indiquez à partir de combien de bouteilles restantes vous souhaitez recevoir une alerte de stock
- Cliquez sur valider. L'alerte de stock est désormais activée.

Pour désactiver une alerte de stock, cliquez sur « modifier l'alerte » ; baissez le nombre de bouteilles souhaitées jusqu'à « désactiver ». Cliquez sur valider. L'alerte de stock est désormais désactivée.

Visualiser l'emplacement de vos bouteilles dans votre cave

- Vous êtes sur la vue de votre cave ; Utiliser l'icône de recherche situé en haut à gauche de votre écran
- Indiquez le nom du vin recherché et / ou domaine et /ou autre information liée à la bouteille
- La fiche vin de la bouteille recherchée s'affiche
- Cliquez sur le bouton situé en bas de page « Voir mes bouteilles » ou sur le bouton « Position dans la cave » situé au début de votre fiche vin

6. ÉQUIPEMENT

Le système de contrôle de température

Selon les spécialistes, la température extérieure idéale pour stocker du vin est située aux alentours de 12°C, avec une fourchette allant de 10 à 14°C. A ne pas confondre avec la température de service de votre vin qui elle se situe entre 5 et 20°C, selon la nature de votre vin à déguster.

Il est très important de noter qu'il faut bannir tout changement brutal de température. Créée par des spécialistes de l'œnologie, cette cave n'est pas un simple réfrigérateur, elle est étudiée pour respecter la sensibilité de vos grands crus en les préservant de variations soudaines de températures tout en assurant une moyenne constante de température.

Le système anti-vibration

Le compresseur est équipé d'amortisseurs (blocs silencieux) et l'espace intérieur est isolé du corps par une couche épaisse de mousse de polyuréthane. Ces caractéristiques empêchent la transmission des vibrations à vos vins.

La fonction hiver

Dotée d'une fonction hiver, la cave vous assure la bonne conservation des bouteilles malgré un environnement non favorable. Votre cave est dotée d'un élément chauffant permet de remonter la température intérieure de la cave en cas de températures anormalement basses. A noter ; pour un fonctionnement optimal, et atteindre les performances désirées, l'appareil a été conçu pour fonctionner à une température ambiante comprise entre 23°C et 25°C. Une température ambiante au-dessus ou au-dessous des 23-25°C pourra affecter les performances de l'appareil à atteindre la température réglée souhaitée.

Le dégivrage

Votre appareil est équipé d'un cycle de dégivrage automatique. Quand un cycle de refroidissement se termine, les surfaces réfrigérées de l'appareil sont décongelées automatiquement. L'eau de dégivrage est canalisée dans un bac d'évaporation qui se trouve à l'arrière de l'appareil près du compresseur. La chaleur produite par le compresseur fait s'évaporer l'eau recueillie dans le bac.

Clayettes

- Pour éviter d'endommager le joint de la porte, assurez-vous que la porte soit bien ouverte avant de tirer les clayettes pour mettre ou enlever les bouteilles.
- Pour un accès plus simple au contenu des clayettes, vous devez faire glisser la clayette vers l'extérieur d'environ 1/3. Cependant, elles sont conçues avec une butée d'arrêt de chaque côté pour éviter que les bouteilles ne tombent.
- Pour retirer ou positionner les clayettes, inclinez la clayette comme indiqué sur le schéma et tirez ou poussez selon les cas.

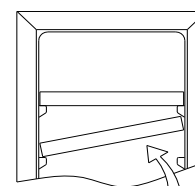

7. CHARGEMENT

Capacité annoncée

La capacité annoncée est mesurée selon le standard EN62552. Ce standard est calculé avec des bouteilles 75cl type bordeaux tradition. Tout autre type de format de bouteilles ainsi que

l'ajout de clayettes réduiront considérablement la capacité de stockage. La capacité maximale est calculée avec un nombre de clayette définie qui varie selon les modèles.

Les quantités maximales de chargement annoncées de bouteilles sont données à titre indicatif, ne sont pas contractuelles, et permettent (comme les litrages des réfrigérateurs) d'avoir une estimation rapide de la taille de l'appareil.

Elles correspondent à des tests effectués avec une bouteille étalon : la bouteille de type « bordelaise tradition en 75 cl » (la normalisation reconnaît pour chaque forme de bouteille, une origine géographique : bordelaise, bourguignonne, provençale, etc. et un type : tradition, lourde, allégée, flûte, etc., comportant chacune des diamètres et des hauteurs qui leurs sont propres).

Dans la réalité, on pourrait ranger, à l'extrême, plus de bouteilles en empilage monotype et sans clayettes mais une « cave variée » se constitue d'une grande variété de bouteilles et l'aspect « pratique » de la gestion quotidienne d'une cave limite son chargement. Vous en chargerez donc probablement un peu moins que le maximum annoncé.

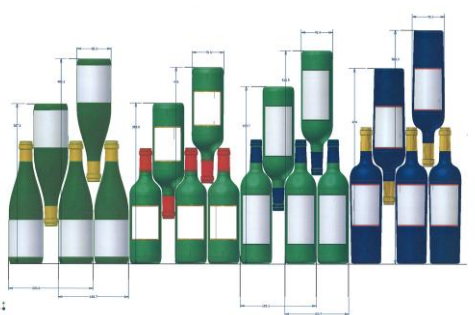

Types de bouteilles :

Nous voyons ici 4 sortes de bouteilles 75 cl, Bourgogne et Bordelaise, de dimensions différentes. Il en existe de nombreuses autres de toutes contenances et toutes formes. Vous noterez les différences de rangement selon hauteur des bouteilles, diamètre et méthode de croisement.

A titre d'exemple, si l'on charge exclusivement une cave de bouteilles de Bourgogne, on remarquera être environ 30% sous la quantité initiale calculée à partir de Bordeaux.

Types de croisement

Tête bêche col à col :

Notez bien la différence de profondeur !

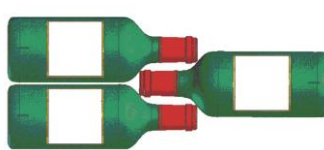

Tête bêche col entre fûts :

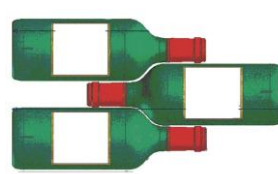

Chargement accru

Exemples de températures de service

À respecter lors de vos dégustations pour éviter de passer à côté de la richesse des arômes de vos vins !

Les opinions varient, la température ambiante également mais beaucoup s'accordent sur :

Grands vins de Bordeaux – Rouges	16 – 17°C
Grands vins de Bourgogne – Rouges	15 – 16°C
Grands crus de vins blancs secs	14 – 16°C
Rouges légers, fruités, jeunes	11 – 12°C
Rosés de Provence, vins de primeur	10 – 12°C
Blancs secs et vins de pays rouges	10 – 12°C
Vins de pays blancs	8 – 10°C
Champagnes	7 – 8°C
Vins liquoreux	6°C

8. NETTOYAGE ET ENTRETIEN

Avant de nettoyer votre appareil (opération à faire régulièrement), débranchez l'appareil en retirant la prise de courant ou en débranchant le fusible dont elle dépend.

Nous vous conseillons, avant la première utilisation et de façon régulière, de nettoyer l'intérieur comme l'extérieur (face avant, latérales et dessus) avec un mélange d'eau tiède et de produit de lavage doux. Rincez avec de l'eau pure, laissez sécher totalement avant de rebrancher. N'utilisez ni solvants, ni agents abrasifs.

Lavez la plastification des clayettes acier avec une solution détergente douce puis séchez avec un chiffon sec et doux. Les clayettes en bois ne demandent pas d'entretien particulier.

Lors de la première mise sous tension, des odeurs résiduelles peuvent subsister. Dans ce cas, faites fonctionner l'appareil à vide pendant quelques heures, en paramétrant la température la plus froide. Le froid annihilera ces odeurs possibles.

Changer le filtre à charbons actifs

La cave à vin est dotée d'un filtre à charbons actifs. Pour efficacité optimale le filtre doit être changé tous les ans. Le filtre compatible avec les caves CLASSIC est le filtre référence FILTRE9 de La Sommelière.

1. Ouvrez la porte de la cave à vin et retirez les clayettes.

2. Tournez à la main le filtre à charbon pour le retirer de la paroi arrière.
3. Insérez un filtre à charbon neuf dans l'orifice prévu et serrez-le.

En cas de coupure de courant

La majorité des coupures de courant sont résolues pendant une courte période. Une coupure de 1 ou 2 heures n'affectera pas les températures de votre cave. Afin de protéger vos vins pendant les coupures de courant, pensez à minimiser le nombre d'ouvertures de porte. Pour des coupures de courant de très longue durée, prenez les mesures nécessaires pour protéger votre vin.

- Si l'appareil est débranché, éteint ou s'il y a une coupure de courant vous devez attendre de 3 à 5 minutes avant de le redémarrer. Si vous essayez de le redémarrer avant ce délai, le compresseur se mettra en fonction seulement au bout de 3/5 minutes (si la température le nécessite).
- Au premier démarrage et suite à un arrêt prolongé de la cave, il est possible qu'au moment du redémarrage les températures choisies et celles affichées ne correspondent pas. Ceci est normal. Il sera alors nécessaire d'attendre quelques heures avant que les températures retrouvent leur stabilité.

Si vous partez en vacances

Courts séjours : laissez votre cave fonctionner pendant votre séjour si celui-ci dure moins de 3 semaines.

Longs séjours : si votre appareil venait à ne pas être utilisé pendant plusieurs mois, retirez toutes les bouteilles et tous les accessoires, éteignez et débranchez l'appareil de la prise de courant. Nettoyez et séchez soigneusement l'intérieur et l'extérieur de l'appareil. Laissez également la porte ouverte, en la bloquant si nécessaire, pour éviter la formation de condensas, odeurs, moisissure.

Si vous devez déplacer votre cave à vin

- Débranchez votre cave avant toute opération.
- Enlevez toutes les bouteilles présentes dans la cuve et fixez les éléments mobiles.
- Pour éviter d'endommager les vis de mise à niveau des pieds, vissez-les à fond dans leur base.
- Fermez entièrement la porte.
- Déplacez l'appareil en position verticale de préférence ou notez à partir des inscriptions portées sur l'emballage, le sens sur lequel peut être couché l'appareil. Protégez également votre appareil avec une couverture ou un tissu similaire.

9. EN CAS DE PANNE

Malgré tout le soin que nous apportons à nos fabrications, une panne n'est jamais totalement exclue. Avant de contacter le service après-vente de votre revendeur, vérifiez néanmoins que :

- La prise de courant est toujours en place
- Il n'y a pas de coupure de courant
- Que la panne n'a pas pour origine l'une de celles décrites dans le tableau en fin de ce manuel.

IMPORTANT : si le cordon d'alimentation fourni est endommagé, il doit être remplacé par le fabricant, un service agréé de la marque ou du revendeur. Dans tous les cas, il doit être remplacé par un personnel qualifié pour éviter tout risque de blessure.

SI CES CONTROLES NE DONNENT RIEN, CONTACTEZ ALORS LE SERVICE

APRES-VENTE DE VOTRE REVENDEUR.

ATTENTION !

Débranchez la prise murale avant toute opération d'entretien ou réparation !

Les pièces de rechange esthétiques et fonctionnelles conformément au RÈGLEMENT (UE) 2019/2019 (Annexe II, point 3.), sont mises à disposition des réparateurs professionnels et utilisateurs finaux pour une période 7 ans ou 10 ans (Liste en Annexe II, point 3.a.1 et 3.a.2) à compter de la mise sur le marché de la dernière unité du modèle. La liste des pièces de rechange et la procédure pour les commander (accès professionnels / accès particulier) sont accessibles sur le site internet suivant : www.interfroidservices.fr ou par voie postale à l'adresse suivante : FRIO - Interfroid Services, 143 Bd Pierre Lefauchaux - 72230 ARNAGE Pour les autres pièces détachées fonctionnelles et non spécifiées dans le règlement UE 2019/2019, elles sont disponibles pour une durée de 10 ans. La garantie constructeur est de 1 an pièces fonctionnelles.

10. PROBLEMES & SOLUTIONS

Vous pouvez résoudre beaucoup de simples problèmes de votre cave à vin, en évitant de faire appel à votre service après-vente. Essayez avec les suggestions ci-dessous.

PROBLEMES	CAUSES POSSIBLES
La cave ne démarre pas.	La prise n'est pas branchée. Le bouton marche/arrêt est sur la position arrêt. Vérifiez le voltage de l'installation Le fusible a sauté au niveau de votre installation électrique.
La cave ne refroidit pas assez.	Contrôlez la température choisie. La température externe est au delà de la température d'application de la cave. La cave est ouverte trop souvent. La porte n'est pas bien fermée. Le joint de la porte n'est pas étanche. Il n'y a pas suffisamment d'espace entre le mur et la cave
Le compresseur démarre et s'arrête fréquemment.	La température externe est élevée. Une grosse quantité de bouteilles a été mise dans la cave. La cave est ouverte fréquemment. La porte n'est pas bien fermée. Le réglage n'a pas été fait correctement. Le joint de la porte n'est pas étanche.
La lumière ne fonctionne pas.	La prise n'est pas branchée. Le fusible a sauté au niveau de votre installation électrique. Le LED est hors service. L'interrupteur n'est pas sur « on »
Vibrations.	Contrôlez et assurez vous que la cave soit bien au niveau.
La cave semble faire beaucoup de bruit.	Un bruit qui ressemble à de l'eau qui circule est produit par le gaz réfrigérant, ce qui est normal. En fin de cycle du compresseur, il est possible d'entendre un bruit d'eau qui circule. Des contractions et des expansions des parois internes peuvent provoquer des claquements. La cave n'est pas à niveau.
La porte ne se ferme pas bien.	La cave n'est pas à niveau. Le joint de la porte est sale ou abîmé. Les clayettes ne sont pas bien positionnées. Une partie du contenu empêche la porte de se fermer.
Code erreur "A1" or "A2" or « A3 ».	Une sonde est défectueuse

Remplacement de la lampe d'éclairage

Cet appareil est constitué de diodes électroluminescentes (LED). Ce type de diode ne peut être changé par le consommateur. La durée de vie de ces LED est normalement suffisante pour qu'aucun changement ne soit effectué. Si toutefois, et malgré tout le soin apporté lors de la fabrication de votre cave à vin, les LED étaient défectueuses, veuillez contacter votre service après-vente pour toute intervention.

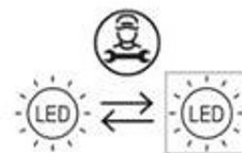

11. ENVIRONNEMENT

Ce produit est conforme à la Directive UE 2019/290 relative aux déchets d'équipements électriques et électroniques (DEEE). En vous assurant que ce produit est éliminé correctement, vous aiderez à prévenir les conséquences négatives potentielles pour l'environnement et la santé humaine qui pourraient être dues à la manipulation inappropriée des déchets de ce produit.



Le symbole de poubelle barrée apposé sur l'appareil indique que ce produit devra, à la fin de son cycle de vie, être traité séparément des autres déchets domestiques. Il devra donc être emmené dans un centre de collecte sélective destiné aux appareils électriques et/ou électroniques ou bien, si vous achetez un appareil équivalent, au revendeur de ce nouvel appareil.

L'utilisateur est responsable d'apporter l'appareil en fin de vie aux structures de collecte appropriées. Une collecte sélective et adéquate visant à envoyer l'appareil inutilisé au recyclage, au traitement et à une élimination compatible avec l'environnement, contribue à éviter les effets négatifs possibles sur l'environnement, sur la santé et favorise le recyclage des matériaux dont le produit est composé.

Pour obtenir des renseignements plus détaillés sur les systèmes de collecte disponibles, s'adresser au service local d'élimination des déchets ou bien au magasin où l'appareil a été acheté.

12. AVERTISSEMENT

Dans un souci d'amélioration constante de nos produits, nous nous réservons la possibilité de modifier les caractéristiques techniques sans préavis.

Les garanties des produits de la marque LA SOMMELIERE sont exclusivement énoncées par les distributeurs que nous avons choisis. Aucun élément des présentes ne peut être interprété comme une garantie supplémentaire.

La société FRIO ENTREPRISE ne peut être tenue responsable des erreurs ou des omissions techniques et de rédaction dans les présentes.

Document non contractuel.

USE INSTRUCTIONS

Before use, please read the safety instructions and user guidelines in this manual carefully.

First of all, thank you for choosing our products. We hope they meet all your expectations.

This aging wine cellar will allow you to properly mature your bottles over time.

GENERAL SAFETY INSTRUCTIONS

For your safety and the proper use of the appliance, please read this manual thoroughly before installing and using the appliance for the first time. This includes all warnings and useful recommendations it contains.

To avoid damaging the appliance and/or injuring yourself, it is essential that anyone using this appliance understands its operation and safety features. Keep this manual for future reference and store it near the appliance so it can be passed on in the event of resale or relocation. This will ensure optimal performance.

To avoid injury, keep this manual. The manufacturer cannot be held responsible in the event of misuse of the appliance.

Safety of children and other vulnerable persons

- This appliance can be used by children aged 8 and over, and by individuals with reduced physical, sensory, or mental capabilities, or those lacking experience or knowledge, provided they are supervised or have been instructed on the safe use of the appliance

and understand the hazards involved.

- Children must not play with the appliance. Cleaning and maintenance should not be carried out by children unless they are over 8 years old and supervised.
- Keep all packaging out of the reach of children, as it poses a suffocation hazard.
- If you decide to dispose of the appliance, unplug it, cut the power cord (as close to the appliance as possible), and remove the door to prevent children from getting trapped inside.
- Keep the appliance and its power cord out of reach of children under 8 years old.

General safety

WARNING — This appliance is intended for household use only.

WARNING — Do not store flammable substances such as aerosols inside the appliance, as they may leak.

WARNING — If the power cord is damaged, it must be replaced immediately by the manufacturer or a qualified technician to avoid the risk of electric shock.

WARNING — Keep ventilation openings clear and ensure proper airflow through the vents.

WARNING — Do not damage the refrigerant circuit.

WARNING — Do not use electrical appliances inside the compartments unless they are approved by the manufacturer.

WARNING — The refrigerant and insulation contain flammable gases. Dispose of the appliance at an approved collection facility. Never expose the appliance to open flames.

WARNING — This appliance uses R600a refrigerant. Do not place flammable or explosive items inside or near the appliance, as this could trigger a fire or explosion.

Plastic bags can be dangerous. To avoid the risk of suffocation, keep them away from children.

Refrigerating fluid

This appliance uses isobutane refrigerant (R600a), a natural and highly flammable gas that is environmentally friendly. During transport and installation, ensure that no components of the refrigeration circuit are damaged.

R600a is a flammable liquid.

Caution: Fire rise

If the refrigeration circuit is damaged:

- Avoid open flames and any sources of ignition.
- Ensure the room is well-ventilated.

Do not attempt to modify this appliance in any way.

Any damage to the power cord may result in short-circuiting or electric shock.

- Keep the appliance away from heat sources and direct sunlight.

- Never store flammable substances or liquids inside the appliance, as this poses a risk of explosion.

Electrical safety

- We cannot be held responsible for any incident caused by incorrect electrical installation.
- The power cord must not be extended. Do not use extension cords, adapters, or power strips.
- Ensure the wall socket is undamaged. A damaged socket can lead to overheating or explosion.
- Make sure you have easy access to the appliance's plug.
- Never pull the power cord directly.
- Do not remove the grounding connection.
- Do not plug the appliance into a loose socket. There is a risk of electric shock or fire.
- Never use the appliance if the interior light cover is not in place.
- Unplug the appliance before changing the bulb.
- This appliance operates on single-phase 220–240V/50Hz. It must be connected to a grounded outlet according to current standards.
- If the power cord is damaged, do not attempt to replace it. Contact customer service.
- The socket must be easily accessible but out of children's reach. If in doubt, contact a qualified installer.
- If the appliance is damaged (e.g., by a strong impact, power surge, lightning, flood, or fire), it may be dangerous to use. Unplug the unit and have it inspected by an authorized service technician.
- This appliance is not intended for outdoor use.
- To prevent fire, electric shock, or injury, do not immerse the power cord, plug, or appliance in water or any other liquid. Do not handle the appliance with wet hands.

Daily utilisation

- Do not operate other electrical appliances (mixers, ice cream makers, etc.) inside this appliance.
- When unplugging, always hold the plug, not the cord.
- Do not expose the appliance to direct sunlight.

- Ensure the location of the appliance can support its full weight when loaded (a 75 cl bottle weighs approximately 1.3 kg). The cellar must be placed on a level surface. If placing on carpet, use a support underneath.
- Keep the appliance away from candles, lamps, and other open flames.
- This appliance is intended solely for storing wine and beverages.
- The appliance is heavy. Be cautious when moving it.
- If equipped with wheels, remember they are for minor adjustments only. Do not move the unit over long distances.
- Do not sit or lean on the appliance or its components.
- To avoid falling objects or damage, do not overload the compartments.
- This appliance is intended only for wine storage. It is recommended to set it at 12°C. It is not designed to store fresh food.
- To avoid damaging the door seal, ensure the door is fully open before pulling out a shelf.

Caution! Cleaning and servicing

- Always unplug the appliance and turn off power before maintenance.
- Do not clean the appliance with metal objects, steam cleaners, volatile oils, solvents, or abrasive components.
- Do not use sharp or pointed objects to remove ice. Use a plastic scraper.

Important information concerning installation!

Follow the installation instructions in this manual for proper electrical connections.

Unpack the appliance and check for visible damage. Do not plug in if damaged. Report any damage to the retailer. Keep the packaging if necessary.

Wait at least 24 hours before plugging the appliance in to allow oil to circulate in the compressor.

This appliance is intended for freestanding installation only. It must not be built-in or integrated.

Ensure proper air circulation around the appliance. Leave at least 15 cm of space behind and around the unit.

Do not place any items on top. We are not responsible for any damage due to incorrect installation.

Avoid direct contact with walls or hot elements (compressor, condenser) to reduce fire risks.

Do not place the unit near radiators or cooking appliances.
Make sure power outlets remain accessible after installation.
Do not crush or damage the power cord during placement.

This appliance can be installed in a garage, basement, or other heated area. It is equipped with a winter function to prevent wine from freezing in low temperatures.

⚠ Do not install the appliance in environments where temperatures are near or below 0°C.

Power saving

To reduce your appliance's energy consumption:

- Install it in a suitable location (see "Installation" section).
- Minimize door opening time.
- Ensure optimal operation by regularly cleaning the condenser (see "Maintenance" section).
- Check door seals periodically and ensure doors close properly. If not, contact customer service.

Recommended Layout:

The following layout of your appliance (shelves, etc.) is recommended for optimal energy efficiency. Any changes may affect energy consumption.

The temperature is adjustable between 5°C and 20°C using a thermostat.

Changing the temperature setting increases energy consumption.

At an ambient temperature of 25°C with an empty appliance:

- It takes about 30 minutes to heat from 5°C to 20°C.
- It takes about 1 hour to cool from 20°C to 5°C.

With bottles inside, reaching the target temperature can take several hours or even days.

The appliance ensures temperature is maintained as long as it operates under normal conditions.

Temperature and energy use can vary based on factors such as ambient temperature, sunlight exposure, door opening frequency, and bottle quantity.

Minor fluctuations in internal temperature are completely normal.

Trouble shooting

- All electrical repairs must be performed by a qualified technician.
- This appliance must be serviced by an authorized service center using only original spare parts.
- This appliance is for domestic use only. The manufacturer accepts no responsibility for other usage.

The appliance is designed for home use only. The manufacturer declines any liability whatsoever in the case of other utilisations.



R600a

Safety instructions



Caution: Do not obstruct the ventilation grills on the appliance.



Caution: Do not store explosive substances, such as aerosol cans containing an inflammable propellant, in the appliance.



Caution: Do not damage the refrigerating circuit in the appliance.



Caution: The refrigerating units use isobutane (R600a) and should not be placed close to ignition sources (for example, electrical contacts that are exposed or open contacts that could be closed by the refrigerating fluid in the event of a leak). The refrigerating fluid type is specified on the power cabinet identification plate.



Caution: Do not use electrical equipment in the compartments of the appliance, unless they are of the type recommended by the manufacturer.

This appliance meets the requirements of all applicable European directives and their amendments.

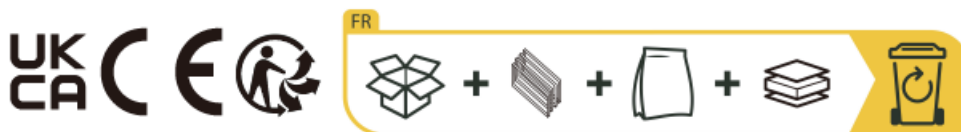

To find out more about your product, consult the online EPREL database. As defined in Commission Delegated Regulation (EU) 2019/2016, all information relating to this refrigeration appliance is available on the EPREL Base (European Product Database for energy labeling). This database enables you to consult the information and technical documentation of your refrigeration appliance. You can access the EPREL Database by scanning the QR code on the energy label of your appliance or by going directly to: www.ec.europa.eu and searching the reference of your refrigeration appliance.

2. TECHNICAL DATA

Below is an example of the nameplate:



Cave à vin/ wine cellar	
Référence	CLASSIC185
Service Ref	CLASSIC185/1
S/N	
Modèle usine	JCF-350M
Classe climatique	SN/N/ST
Volume Total Net	360L
Consommation d'énergie annuelle	172 kWh/an
Consommation jour d'énergie à 16°C	0.182 kWh/24h
Consommation jour d'énergie à 32°C	0.760 kWh/24h
Gaz réfrigérant / Quantité	R600A/40g
Agent isolant	Cyclopentane
Voltage	220-240 V~
Fréquence	50 Hz
Ampérage	0.80 A
Puissance maximum	90 W
Puissance de la lampe	1w
Classe de protection contre les chocs électriques	I

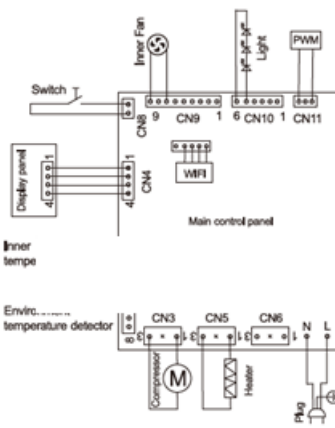

ELECTRIC DIAGRAM
Schéma électrique



Made in PRC
FRIO Entreprise - La Sommelière
143 Bld Pierre Lefaucheux
72230 Arnage (France)
operateur@groupefrio.com

The nameplate attached to the inside or rear of the appliance (depending on the model) includes the entire information specific to your appliance.

We recommend that you make a note of its serial number in this booklet prior to installation, so that you can refer to it later (technical work, request for assistance, etc.).

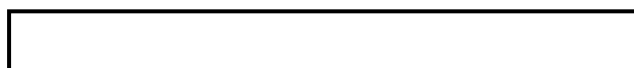

Once the appliance is installed and loaded, access to it is not so easy.

CAUTION: no assistance can be provided without this information.

3. DESCRIPTION OF THE APPLIANCE



The product dimensions and the number of shelves included vary depending on the model (CLASSIC185 – CLASSIC240 – CLASSIC185_LIMITED – CLASSIC240_LIMITED).

1	Control panel	5	Adjustable feet
2	Fan	6	Charocal filter
3	LED lighting	7	Glass door
4	Wooden shelves		

4. INSTALLATION INSTRUCTIONS

Before using this appliance

- Remove all external and internal packaging.
- Let the appliance stand upright for approximately 24 hours before switching it on. This will reduce the risk of malfunction in the cooling system caused by transportation.
- Clean the interior using a soft cloth and warm water.
- When installing your appliance, please choose a suitable and authorized location.
- Place the appliance on a floor strong enough to support it when fully loaded. Adjust the feet to ensure the wine cellar is level.
- Adequate ventilation is required; do not block any air outlets.
- Plug the appliance into a dedicated power outlet, ensuring sufficient ventilation around the unit.
- Adjust the feet so that the front of the appliance is level and the rear is slightly tilted backwards. This tilt helps keep drawers and shelves stable under the weight of the bottles, ensures proper drainage of condensation water, and maintains the door seal's effectiveness.
- This appliance is intended solely for wine storage.
- This appliance uses flammable refrigerant gas. Never damage the cooling pipe during transport.

Caution

- Store wine in sealed bottles.
- Do not overload the cabinet.
- Do not open the door unless necessary.
- Do not cover shelves with aluminum foil or any other shelf material which may prevent air circulation.
- Should the wine cooler be left empty for long periods it is suggested that the appliance is unplugged, and after careful cleaning, leave the door ajar to allow air to circulate inside the cabinet in order to avoid possible condensation, mold or odors forming.

CAUTION: please keep the appliance away from substance, which can cause ignition.

This refrigerating appliance is not intended to be used as a built-in appliance.
This appliance is intended exclusively for the storage of wine

To ensure sufficient ventilation of the appliance, keep a minimum distance of 15 cm between the walls of your wine cellar and nearby walls (walls or worktop for example) as shown in the illustration below. .

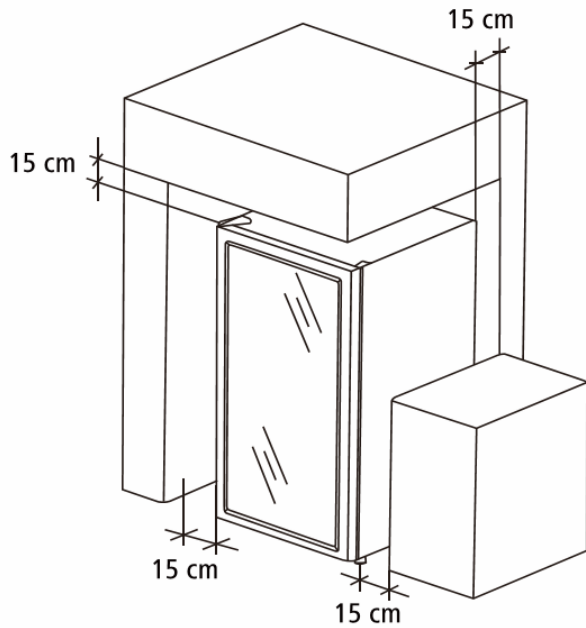

CAUTION: Please keep the device away from any substance that could cause a fire hazard.

Ambient room temperature limits

When selecting a location for your appliance you should make sure the floor is flat and firm, and the room is well ventilated. This device is suitable for operation in rooms with a very specific ambient temperature, this climatic class is indicated on the nameplate. The ambient temperature affects the interior temperature and humidity of your cellar. For optimal operation, your cellar settings are made for ambient temperatures of 23 ° C to 25 ° C.

CLASS	SYMBOL	AMBIENT TEMPERATURES RANGE (°C)
Extended temperate	SN	From +10 to +32
Temperate	N	From +16 to +32
Subtropical	ST	From +16 to +38
Tropical	T	From +16 to +43

5. USE INSTRUCTIONS

This appliance is indicated for operation in rooms with a very specific ambient temperature, this climatic class is indicated on the rating plate. The ambient temperature affects the interior temperature, the humidity of your cellar, and the operation of the compressor. Your device can operate in an ambient temperature between 5°C and 20°C. Outside of these limits, your device cannot guarantee normal operation and may cause breakdowns. For optimal operation and to achieve the desired performance, the device has been designed to operate at an ambient temperature between 23°C and 25°C. An ambient temperature above or below 23-25°C may affect the performance of the appliance in reaching the desired set temperature.

Please note that depending on the chosen settings and loading, it takes approximately 24 hours for the wine cellar to reach the desired temperature.

▪ Control panel

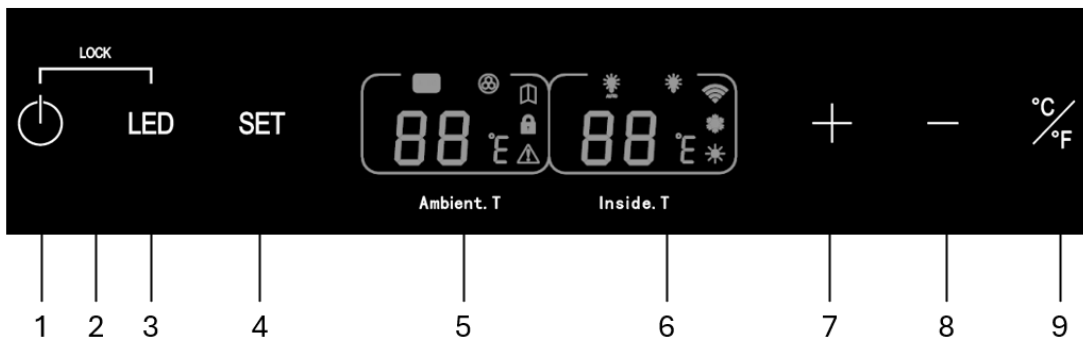

1. ON/OFF Button: Press and hold for 3 seconds to turn the appliance on or off.
2. Combined Lock Function (1 + 3): To lock or unlock the control panel, press and hold buttons "1" and "3" simultaneously for 3 seconds. A beep sound indicates the change between locked and unlocked status. When the control panel is locked, a padlock icon appears on the LCD screen. If the icon is not present, the panel is unlocked.
3. Lighting Button: Press the button to switch the interior lighting on or off. When the lighting function is active, a lightbulb icon appears on the LCD screen. If the icon is not displayed, the lighting function is inactive. By default, the interior lighting is set to Permanent mode, meaning it turns on and off manually on demand. To switch to Auto mode, press and hold the button for 5 seconds. In Auto mode, the light turns off automatically after 15 minutes.

NOTE: Your appliance offers two different lighting modes, which can also be controlled via the Vinotag app. By default, the lighting is set to Permanent mode. To change the mode, press and hold button "3" for 5 seconds, or use your **Vinotag** app.

- Auto Mode: The light turns on when the door is opened and switches off automatically after 15 minutes.
 - Permanent Mode: The light can only be turned on or off manually, either by pressing the control button or using the Vinotag app.
4. SET Button: Use this to activate a recommended temperature preset. Choose between three temperature modes: White Wine (6°C) Ageing (12°C) Serving (18°C) Press and hold the button for 5 seconds to switch between modes. Press SET for 3 seconds to confirm your choice, or wait 5 seconds for the last setting to be saved automatically.
 5. LCD Screen – Ambient Temperature Display
 6. LCD Screen – Set Temperature Display
 7. "+" Button: Increases the set temperature, up to 20°C. Each press increases by 1°C. The set temperature will blink during adjustment.
 8. "-" Button: Decreases the set temperature, down to 5°C. Each press decreases by 1°C. The set temperature will blink during adjustment.

NOTE: Press and hold buttons "7" and "8" for 3 seconds to display the actual internal temperature. The real temperature will show for 5 seconds before returning to the setpoint display.

9. Temperature Unit Button: Press to switch between Celsius and Fahrenheit. Hold for 5 seconds to confirm the change.

LCD display

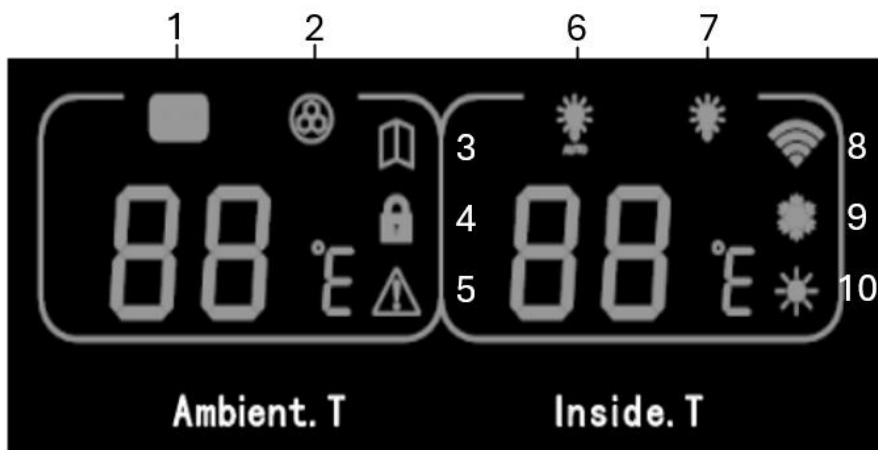

1. **DEMO Mode Icon:** Appears when the appliance is in DEMO mode. To activate: Press and hold button "8" for 15 seconds. In DEMO mode, the compressor and heater stop working. To exit DEMO mode: Press and hold button "8" for 10 seconds. The icon will disappear.
2. **Filter Replacement Icon:** Appears after 1 year of use to remind you to replace the activated carbon filter. To maintain efficiency, we recommend replacing it

annually. After replacing the filter, press and hold button “7” for 15 seconds. The icon will disappear and a new cycle will begin.

3. **Door Open Icon:** Lights up when the door is open (visual alarm). After 1 minute, an audible alarm sounds and the icon flashes. Close the door to stop both alarms; the icon will disappear.
4. **Lock Icon:** Indicates the control panel is locked. Disappears when unlocked.
5. **Alarm Icon:** Appears in the event of an error code. An audible alarm will sound (it can be silenced by pressing any button).
6. **Auto Light Icon:** Appears when automatic interior lighting mode is active (light turns on/off with door).
7. **Lighting Status Icon:** Appears when the door is open or the light is manually turned on. Disappears when the door is closed or the light is turned off.
8. **Wi-Fi Icon:** If the unit has never been connected to Wi-Fi, the icon stays off. When connected, the icon is lit. If disconnected, the icon disappears. If the unit is searching for a known Wi-Fi network, the icon flashes. If the connection is lost, the unit automatically searches again and the icon flashes. After 15 minutes of inactivity, the icon disappears from the screen. To initiate a new search, press and hold buttons “1” and “4” for 3 seconds – the icon will blink. To disconnect Wi-Fi, press and hold “1” and “4” again for 3 seconds. Repeat to reconnect.
9. **Compressor Icon:** Appears when the compressor is running (cooling mode). Disappears when the compressor stops.
10. **Winter System Icon:** Appears when the heating element is active (to raise internal temperature). Disappears when the element stops.

NOTE: To silence an audible alarm, press any button on the control panel.

Wi-Fi Reset

In the event of a power outage or router change, you may need to reset your Wi-Fi connection. If the appliance is not connected, the Wi-Fi icon blinks while searching for a network. To reset Wi-Fi:

- Press and hold buttons “1” and “4” for 3 seconds to launch network search – the icon will blink.

- Once connected, press and hold “1” and “4” again for 3 seconds to disconnect, and repeat the process to reconnect.

Error Codes

- HH: High Temperature Alarm – Triggered if the internal temperature stays above or equal to 25°C for more than 8 hours. The "HH" icon appears on the right side of the screen and an alarm sounds. It disappears once the temperature drops below 25°C. Note: This does not activate on first-time startup.
- LL: Low Temperature Alarm – Triggered if the temperature drops to 2°C or below for more than 8 hours. The "LL" icon appears and an alarm sounds. It disappears when the temperature rises above 2°C. Note: This does not activate on first-time startup.
- E1: Temperature sensor fault (open circuit)
- E2: Temperature sensor fault (short circuit)
- E3: Defrost sensor fault (open circuit)
- E4: Defrost sensor fault (short circuit)
- E0: Ambient temperature sensor fault (open circuit)
- EC: Ambient temperature sensor fault (short circuit)

Remote control :

Connecting to a Wi-Fi Network

Use your mobile phone to connect the wine cellar to a Wi-Fi network.

Open the **Vinotag** app and create a digital cellar by selecting:

"Connected Cellar", then choose your cellar model from the list provided.

If you already have a Vinotag account, go to the **"MY ACCOUNT"** section, then click **"ADD A CELLAR"**, select **"Connected Cellar"**, and choose your cellar model from the list.

The app will connect to your physical cellar, which must be **plugged into a power outlet** and **properly installed** (refer to your cellar’s installation instructions).

Once your physical cellar is detected by the app, a list of available Wi-Fi networks will appear.

Select the desired Wi-Fi network or manually enter the network name if it doesn't appear automatically. Enter the **network password** to connect your cellar to the Wi-Fi and control it remotely.

The **"8" icon** on your cellar's LCD display will remain **solid** to indicate that Wi-Fi is enabled and the cellar is connected.

If the **"8" icon is flashing**, this means Wi-Fi is enabled but the cellar is not connected to the network. In this case, please **reset your cellar's Wi-Fi** connection.

Wifi reset :

In the event of a power outage or internet box replacement, you may need to perform a Wi-Fi reset.

When the appliance is no longer connected to Wi-Fi, the Wi-Fi icon will flash repeatedly while searching for a network.

To reset the Wi-Fi connection:

- Press and hold buttons "1" and "4" simultaneously for 3 seconds to start the Wi-Fi network search. The icon will flash regularly.
- Once the Wi-Fi connection is established, press and hold "1" and "4" again for 3 seconds to disconnect.
- Press and hold them once more for 3 seconds to re-establish the connection.

Vinotag® application

The CLASSIC wine cellars are compatible with the VINOTAG® wine cellar management app.

To use your cellar in connected mode, you will need:

- A power source to plug in the cellar
- The VINOTAG® app, downloaded from the App Store or Google Play Store, and a user account
- A stable Wi-Fi internet connection within range of the cellar
- A compatible cellar model

VINOTAG® features

The VINOTAG® app allows you to::

- Create, customize, and manage your wine cellars
- View your wine inventory (bottles currently stored in your cellar) and create your own wine profiles

→ VINOTAG® partners with VIVINO® (Premium feature) to let you import detailed wine sheets from the VIVINO® database

- Create and browse your wine library

→ The exclusive VINOTAG® – VIVINO® partnership allows you to save and access rich wine data directly from VIVINO®

- Share access to your cellar(s) with friends and family
- Receive alerts for your wine's ideal tasting date (peak maturity) or when your favorite wine is running low
- Identify specific bottles in your cellar instantly
- Locate available slots in your cellar easily
- Adjust the cellar's temperature and the lighting mode remotely (2 modes available), as well as start or stop the appliance

How to create a VINOTAG® account

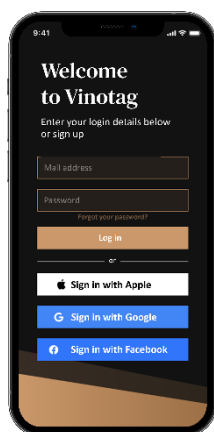

- Download the VINOTAG® application from the App Store or Google Play Store depending on your phone type.
- Create an account manually or via Facebook or via Apple / Google Play account
- Complete the mandatory fields: First name; Last name ; Date of Birth ; Country; region
- Check the box "I accept the general conditions of use"
- Click on "Finalize my registration"

You now have a VINOTAG® account, remember to save your username and password.

VINOTAG® Menus

When the application is open, the following menu is visible:



My cellar

My wines

Alerts

Profile

- **MY CELLAR:** Allows you to view your wine cellar (s).
- **MY WINES:** Allows you to consult your wine library.
- **ALERTS:** Allows you to consult your cellar's alerts.
- **PROFILE:** Allows you to complete-view the information related to your account.

« MY CELLAR » page

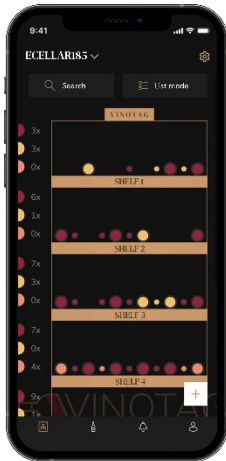

This page allows you to view your wine cellar



you to view the content of (s).

- Warning ! you will not be able to view it if your cellar is empty; necessary to add bottles to access the view of your cellar.

if your cellar is empty, not be able to view it; necessary to add

- The cellar can be visible in list mode or in graphic mode. The mode setting is accessible via the icon at the top right of your screen. This icon allows you to switch from one viewing mode to another. By default, the cellars in the "connected cellar" category are displayed in list mode.

Details of the cellar view icon:





List mode

or



Graphic mode

- The search icon  at the top left of your screen allows you to search for a bottle of wine in your cellar; all you need to do is write information about the bottle you are looking for (domain name, type of wine, year, etc)
- The icon  at the bottom right of your screen allows you to add bottles of wine. (see the "Add a bottle of wine" section for more information)
- Warning! If you have more than one cellar, you can switch from one cellar to another using the name of your cellar located at the top left of your screen. When you click on the name of your cellar a pop-up asks you to select the cellar you want to view. Click in the list of your cellars on the model to view.



List mode:

- Simplified display mode. A list allows you to consult the wines kept in your cellar. The wines are listed in alphabetical order.
- List mode indicates for each wine: the name of the wine, its domain, its date, its color, its type and finally the picture of the bottle.
- Pressing a wine allows you to access its wine sheet.
- An indicator is present on the right of your screen. It indicates for each wine the type of wine. The types of wine are identified by a colored icon. (Red disc: indicates a red wine / Yellow disc: indicates a white wine / Salmon disc: indicates a rosé wine).

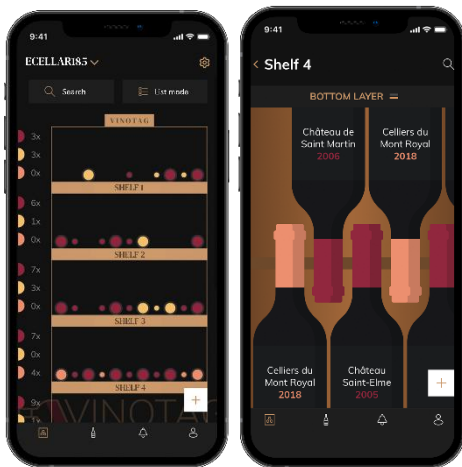

Graphic mode:

- A graphical view of the cellar makes it possible to visualize the filling of the cellar by indicating the stored bottles represented by colored rounds.
- The wines are classified by shelf.
- User can view bottles
- Press on a bottle to access its wine sheet
- An indicator is present on the left of your screen. It indicates for each shelf the number of bottles per type of wine. The types of wine are identified by a colored round.

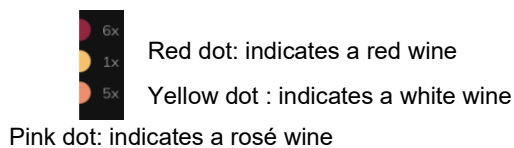

« MY WINES » page

This page allows you to view your wine library. The wine library area allows you to:

- Consult your wines consumed, all wines added (still present or not) in your cellar are automatically added to your wine library area.
- Create a wishlist; you can save wines tasted at friends or you want to buy. The wine library area allows you to create a wish list.

- The search icon  at the top left of your screen allows you to search for a bottle of wine in your wine store; all you need to do is write information about the bottle you are looking for (domain name, type of wine, year, etc.)
- To add a bottle to your wine library, follow the “Add bottles” procedure and click on “add to my wine library”
- Press on a wine to consult its wine file (for more information, follow the procedure "consult a wine sheet")

“ALERTS” page

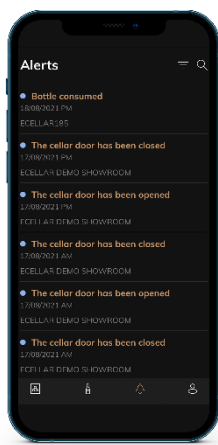

This page allows you to view the alerts related to your cellar; a red dot next to the icon indicates an unread alert. The alerts are classified chronologically. When you have several cellars, it is possible to filter by cellar (filter icon located at the top left of your screen). A search field allows you to filter your alerts to find a specific event.

Temperature alert / door open: your cellar alerts you when temperature movements should attract your attention.

Stock alert: you have the possibility to program stock alerts for a specific wine and according to a defined quantity. The application alerts you that the wine in question is about to run out. (the "rupture" quantity is defined by you, the alert can be set to a number

of bottles.)

« PROFIL » page

This page allows you to view, complete or modify the information related to your VINOTAG® account:

Modify my information: to modify your registration information (last name, first name, birthday, country, department) or delete your account. To agree to receive news and other commercial information from VINOTAG.

I become premium: to subscribe to the premium option of VINOTAG® and benefit from recharging scans. These scans allow you to directly save the VIVINO® files in your application and no longer have to complete the wine sheets manually (refer to the "premium account" process).

Add cellar: allows you to add new cellars.

Enter an invitation code: allows you to join cellars whose access has been shared with you. Entering an invitation code is mandatory to join a cellar, this access code is generated and distributed by the owner of the shared cellar.

Contact: allows you to contact VINOTAG® customer service a drop-down list allows you

to select the subject of your request.

General Conditions of Use: allows you to consult the VINOTAG® General Conditions of Use

Legal notices: allows you to consult the VINOTAG® Legal notices

Disconnect: allows you to disconnect

Add a cellar



You now have a VINOTAG® account to add your first cellar or a new cellar (the application offers you the possibility of managing several cellars from a selection of models).

Warning ! Under no circumstances should you quit the application when adding a cellar.

- Adding a first cellar: the creation of your cellar is mandatory when creating your account, follow the different steps below.
- Adding a new cellar: you want to manage a new cellar from your application, go to the "profile" -> "my cellars" page and click on the "add a cellar" button; follow the different steps below.

Add a « connectd cellar »

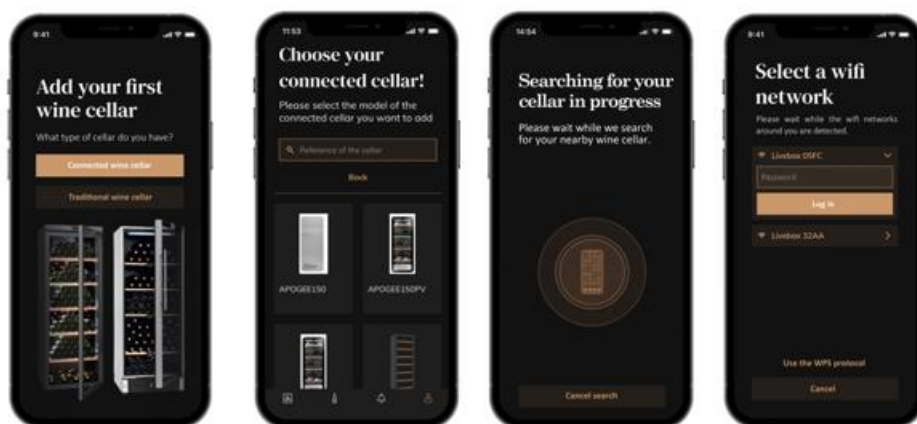

- Define the type of cellar “connected cellar” or “not connected cellar”. CLASSIC model is part of the "connected cellar" category. Click on “connected cellar”.
- The application asks you to activate Bluetooth; its activation is necessary to configure the cellar.
- Once your cellar is connected to Bluetooth, the application asks you to select a Wifi network. In the case of a Wi-Fi network, the password of the Wi-Fi router is requested. If the Wi-Fi connection fails, check the password and/or check the

distance between your cellar and your Wi-Fi router. Too great a distance or too thick walls can block the connection. Bring the cellar closer to the Wi-Fi router to allow its connection or add a Wi-Fi repeater.

Managing my cellar

In the "Settings" mode you can control your cellar

- Adjust the temperature of your cellar
- Change measurement from Celsius to Fahrenheit
- Choose a lighting mode
- Reset the carbon filter when the change is needed
- Stop or start operation
- your cellar
- Reset the WiFi of your cellar
- Share your cellar
- Delete your cellar

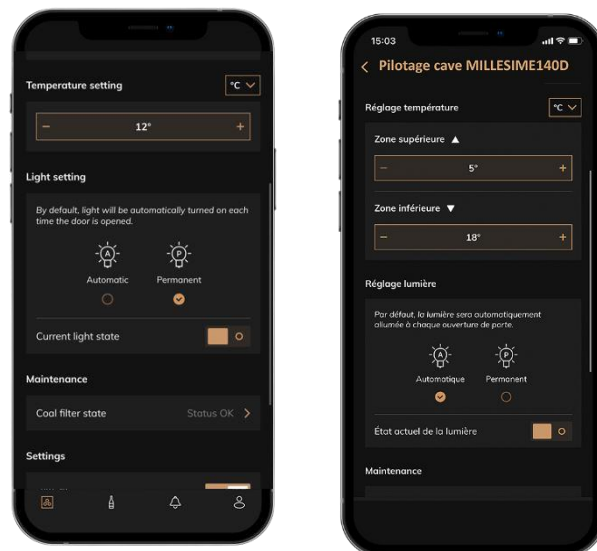

Share a cellar

As the owner of a cellar, you can invite other people to join your cellar. Consulting your cellar requires the guest to create a VINOTAG® account.

To invite someone:

- Go to your Cellar page and select the "Settings" icon at the top right
- At the bottom of the page select "Share my cellar"
- Then click on the "Create a code" button,
- You can transfer or communicate this code to the person(s) with whom you wish to share your cellar.
- You can create new access codes to share the contents of your cellar with other members.

When you share your cellar;

- The "Alerts" page tells you when a member has joined your cellar.
- You can remove this access at any time; in the "Share my cellar" tab the users with access are indicated, just click on the "trash can" icon next to the name of the member for whom you wish to remove access.

To access a cellar shared with you;

- When you are invited to join a cellar, go to the "my profile" page: "enter an invitation code". Enter the invitation code received and click on "join". You now have access to a shared cellar.
- You can leave a shared cellar at any time; select the cellar that you no longer wish to consult and click on the "Leave this cellar" button.

Delete a cellar

- You wish to delete one or more cellars.
- Go to the “my cellar” page
- The list of your cellars appears is accessible in the drop-down menu at the top left of the page
- Select the cellar you want to delete, go to "settings" located at the top right and select "Delete cellar".
- Repeat the operation on all the cellars you wish to delete.

Attention ! if the cellar has at least one bottle, a pop-up will appear asking you to confirm this action. Once the cellar is deleted, it is no longer possible to recover the related information.

Attention ! you cannot delete a cellar that does not belong to you. When a cellar is shared with you and therefore visible from the “my cellars” page; you can stop sharing. When you are not the owner, the “Delete” button is an “Exit” button. It allows you to leave the cellar. A pop-up appears to confirm the action.

Change the cellar configuration

You wish to modify the configuration of your cellar differently from its standard configuration.

Go to your cabinet's "Settings" then Information/Shelves to delete or add shelves.

Add bottles

You have created your cellar in the VINOTAG® application; you can now add bottles.

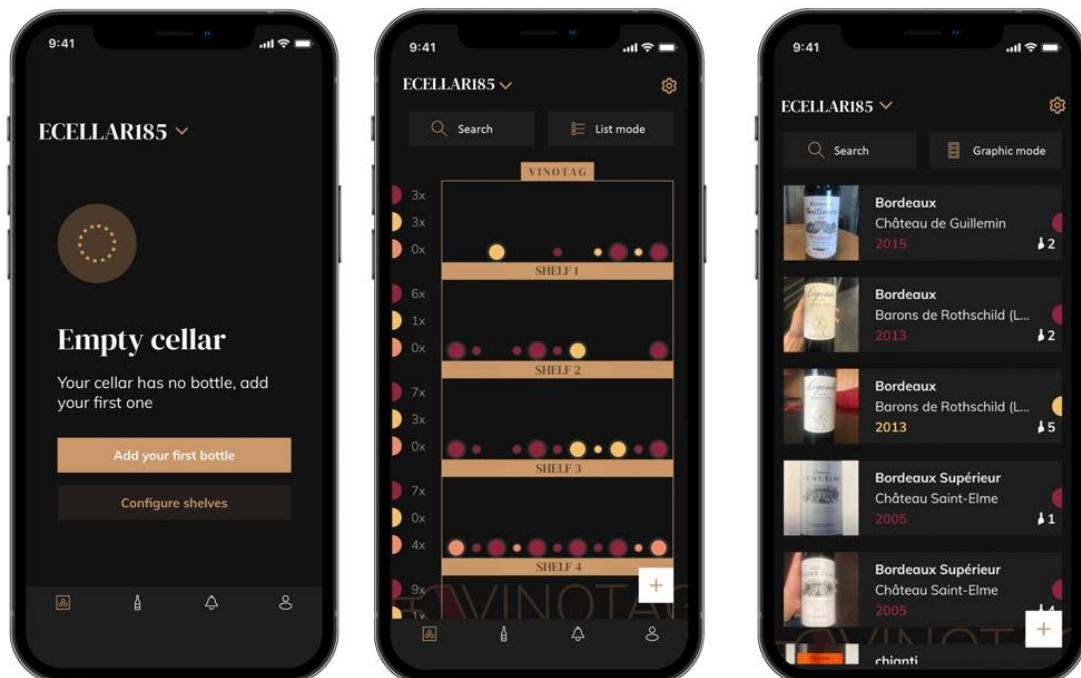

Empty cellar

Graphic mode

List mode

- Click on "add my first bottle" in the case of a new cellar or "+" Take a picture of the label of the bottle you want to add to your cellar. A completed wine sheet

appears; this sheet comes from the VIVINO® database. You can modify or complete this wine sheet.

- Warning ! If the scanned bottle of wine is not available on the VIVINO® database or if you do not have a premium subscription, you will have to manually complete the wine sheet associated with your bottle. If you wish, it is possible not to take a photo of the label; in this case, you will not be able to access the VIVINO® database, so you will have to manually complete the wine sheet associated with your bottle.

- When adding a bottle, you can complete / modify the associated wine sheet; enter a comment on the bottle of wine, save it as a favorite or give it a rating.
 - Wine name
 - Field
 - Appellation
 - Year
 - Country / region
 - Color
 - Quantity of bottles

- An "advanced" mode allows you to provide additional information such as;
 - Minimum guard (years)
 - Maximum guard (years)
 - Comment
 - Switch to favorites
 - Rate the bottle (0 to 5)
 - Buying price
 - Link to VIVINO® to find the complete sheet (Premium Option)
 - Link to VIVINO® to buy this wine

The scanned bottle is not recognized: if the bottle is not recognized, the application offers to restart the scan, to manually search for the bottle (if no bottle corresponds to its search) or to fill manually the sheet.

It is mandatory to enter a minimum and maximum conservation time to receive peak date alerts. If the minimum and maximum conservation time fields are not completed, no peak date alert will be sent.

Once the bottles have been identified, the application allows you to keep a digital register of your wines. Report in your digital cellar the location of your real bottles to keep a register of your digital wines.

It is also possible to add a bottle via a wine file.

- Click on the button located at the bottom of the page "add one or more bottles"
- Enter the number of bottles to add.
- Place the bottle/s in your cellar on the desired location/s;
- Record these locations in VINOTAG®.

PLEASE NOTE: creating a VINOTAG® account allows you to benefit from “50 free scans”. When adding a connected cellar, 50 scans are offered to you. These scans allow you to benefit from pre-completed wine sheets thanks to the VINOTAG® - VIVINO® partnership. In the event that all of the scans offered have been used; it is possible to continue to add bottles by manually completing their wine sheet or to subscribe to the premium option to benefit from a recharge of scans (refer to the paragraph “Premium account”).

ESOMMELIER® function

When adding a bottle to a “connected cellar”; you can use the ESOMMELIER® function. This function recommends the ideal place to store your wine. When you scan a bottle, VINOTAG® identifies the type of wine; Depending on each type of wine, storage temperatures are recommended for optimal preservation.

Certain locations in your cellar are therefore more suitable depending on the type of wine.

The ESOMMELIER® function helps you keep your wine in the best conditions. By clicking on this button, the wine cellar offers you available slots suitable for the scanned bottle of wine; specific icons indicate these locations on the digital view of your cellar.

Premium account

VINOTAG® partners with VIVINO® to facilitate the user experience. When creating a VINOTAG® account, a number of "free scans" are offered.

These "free scans" refer to the act of taking a picture of a bottle to directly access a detailed wine sheet extracted from the VIVINO® database. Warning ! unrecognized bottles are compatibilized as a “free scan” since the recognition request has been sent to VIVINO®. The photo capture must be of sufficient quality and sharpness for bottle recognition to be possible.

This wine sheet can be modified and saved directly in the digital version of your wine cellar, you no longer need to manually complete your wine sheet. A real time saver to fill your cellar and access a lot of information on your favorite wines.

In the event that all of the scans offered have been used; it is possible to continue to add bottles by manually completing their wine sheet or to subscribe to the premium option to benefit from a refill of scans. A pop-up alerts you when you have used up the “free scans”.

To switch to a premium account; the user must subscribe to the premium option which allows him to purchase scan refill.

- Refill 200 scans
- Refill 400 scans
- Refill 1000 scans

The “scans” purchased can be used without a time limit.

Subscription to the premium option and the pricing conditions are accessible via the VINOTAG® application in "my account" area by clicking on the "I become premium" button.

Remove bottles

You have created your cellar in the VINOTAG® application; you can now delete bottles from your cellar. The bottles will be kept in your vinotheque area.

When you consume a bottle you must delete its digital version in the application to keep an up-to-date wine register.

Consult a wine sheet

The consultation of wine sheets is accessible by your cellars or your wine library.

Consultation of wine sheet in my cellar - list mode or in my wine library

- Click on the bottle of your choice
- Consult the information related to your bottle
- For more details, you can go to the site of our partner Vivino by clicking on "See on Vivino"

Consultation of wine sheet in my cellar - graphic mode

- Click on the shelf of your choice
- Click on the bottle of your choice
- Consult the information related to your bottle
- For more details, you can go to the site of our partner Vivino by clicking on "See on Vivino"

Create peak date alerts

To create peak date alerts, it is mandatory to enter a minimum aging time (greater than 0) and a maximum aging time on the wine sheet. The conservation time is expressed in years. You will be sent an alert for the start and end of the peak date if your bottle has not been consumed. A wine from the year "X" with a minimum conservation time of 5 years and maximum of 10 years will alert you as follows:

- Year "X" + 5 years: Early peak date alert "Your bottle is ready to be tasted"
- Year "X" + 10 years: End of peak date alert "Your bottle is at the end of its peak date"

Create stock alerts

To better manage your cellar and your wines, VINOTAG® offers you to set up stock alerts:

- Via the view of your cellar on the application, click on the desired bottle to access the associated wine sheet
- Click on "schedule an alert"
- Indicate from how many bottles remaining you wish to receive a stock alert

- Click on validate. The stock alert is now activated.

To deactivate a stock alert, click on "modify alert"; decrease the number of desired bottles until "deactivate". Click on validate. The stock alert is now deactivated.

Visualize the location of your bottles in your cellar

- You are in sight of your cellar; Use the search icon located at the top left of your screen
- Indicate the name of the wine sought and / or domain and / or other information related to the bottle
- The wine file of the bottle sought is displayed
- Click on the button located at the bottom of the page "See my bottles" or on the "Position in the cellar" button located at the beginning of your wine file

6. EQUIPMENT

The climate control system

According to advice from specialists, the ideal temperature for storing wine is around 12°C, within a bracket of 10 to 14°C. Do not confuse this with service temperature, which varies between 5 and 20°C, depending on the specific nature of the wine.

It is especially important to avoid sudden changes in temperature. Designed by specialists for oenophiles, this appliance, unlike a simple refrigerator, takes into account the sensitivity of grand cru wines to sudden variations in temperature by ensuring the close control of a constant average temperature.

The winter function

Equipped with a winter function, the cellar ensures proper storage of your bottles even in unfavorable environments. Your cellar is equipped with a heating element that raises the internal temperature in the event of abnormally low temperatures.

Please note: for optimal operation and to achieve the desired performance, the appliance is designed to operate at an ambient temperature between 23°C and 25°C. An ambient temperature above or below 23-25°C may affect the appliance's ability to reach the desired set temperature.

The anti-vibration system

The refrigeration compressor is equipped with special dampers (silent-blocks) and the inner space is insulated from the body by a thick layer of polyurethane foam. These characteristics prevent the transmission of vibration to your wines.

Defrosting

Your appliance is equipped with an automatic defrost cycle. When a cooling cycle finishes, the appliance's refrigerated surfaces are defrosted automatically. The defrost water is channeled into a condensates evaporation tray which is located in the back of the appliance near the compressor. The heat produced by the compressor then evaporates the condensates collected in the tray.

Shelves

- To prevent damage to the door seal, ensure that the door is fully open before pulling out the shelves to add or remove bottles.
- For easier access to the contents of the shelves, slide the shelf out approximately one third of the way. The shelves are, however, fitted with a stop to prevent the bottles falling out.
- To remove or reposition the shelves, incline the shelf as indicated in the diagram, then push or pull as required.

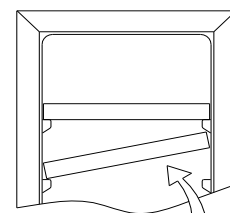

7. LOADING

Announced capacity

The advertised capacity is measured according to the EN62552 standard. This standard is calculated with 75cl traditional Bordeaux type bottles. Any other type of bottle format as well as the addition of shelves will considerably reduce the storage capacity. The maximum capacity is calculated with a defined number of shelves which vary according to the models.

The maximum recommended loading quantities for bottles are given as guidelines and are indicative only; they provide a quick estimate of the size of the appliance (similar to the capacity of a refrigerator expressed in liters).

They correspond to tests conducted with a standard bottle: the standard “75 cl light Bordeaux” bottle -standards apply the geographical origin of each bottle shape (Bordeaux, Burgundy, Provence, etc.) and a type (traditional, heavy, light, flute, etc.), each with its own diameter and height.

In reality and in extreme cases, you could store more bottles by stacking the same type of bottle without using shelves, but a varied cellar comprises a wide variety of bottles and the practical aspect of everyday cellar management limits its capacity. You will therefore probably load the appliance a little less than the recommended maximum.

Types of bottle:

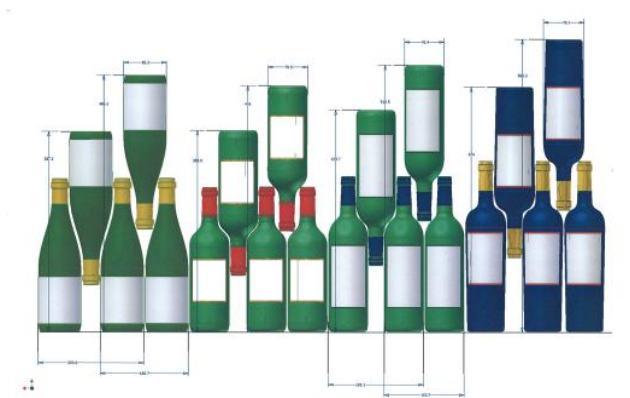

We see here 4 kinds of 75 cl wine bottles: Burgundy and Bordeaux wine bottles of different dimensions. There are many others of all shapes and sizes. You will note the storage differences depending on bottle heights, diameters and alternating position method.

For example, if a wine cellar is loaded only with Burgundy wine bottles, there will be approximately 30% fewer bottles than the initial quantity calculated for Bordeaux bottles.

Criss-crossing types

Top-to-bottom neck-to-neck:
Note the difference in depth!

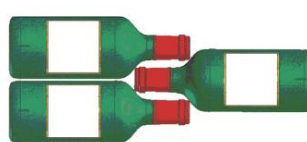

Top-to-bottom neck between bottle bodies:
Increased loading.

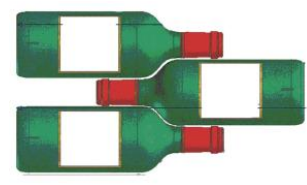

Examples of serving temperatures

Opinions vary, and the ambient temperature too, but many people agree on the following:

Prestigious Bordeaux wines – Reds	16 – 17°C
Prestigious Burgundy wines – Reds	15 – 16°C
Prestigious dry white vintages	14 – 16°C
Light, young, fruity reds	11 – 12°C
Provence rosés, primeur wines	10 – 12°C
Dry whites and vin de pays reds	10 – 12°C
Vin de pays whites	8 – 10°C
Champagnes	7 – 8°C
Sweet wines	6°C

8. CARE AND MAINTENANCE

Before cleaning your appliance (something that should be done regularly), disconnect it by removing the plug or by pulling the fuse on the circuit.

Before using your appliance for the first time and regularly after that, we recommend that you clean the inside and outside (front, side and top) with warm mixed with a gentle cleaning product. Rinse with clean water and allow drying before reconnecting. Do not use solvents or abrasives.

When the appliance is switched on for the first time, there may be a residual odor. In that case, run the appliance empty for a few hours at the coldest possible temperature. The cold will kill any odors.

Replace the carbon filter

The wine cellar is equipped with an activated carbon filter. For optimal efficiency, the filter should be changed annually. The filter compatible with the CLASSIC cellar is the FILTRE9 filter from La Sommelière.

1. Open the wine cellar door and remove the shelves.
2. Turn the carbon filter by hand to remove it from the rear wall.

3. Insert a new carbon filter into the provided hole and tighten it.

In case of a power cut

Most power cuts are resolved within a short time. A power cut of 1 or 2 hours will not affect the temperature in your cabinet. To protect your wines during a power cut, avoid opening the door as much as possible. During very long power cuts, take the necessary measures to protect your wine.

- If the appliance is disconnected or if there is a power cut, you must wait three to five minutes before re- starting. If you try to re-start before this time, the compressor will only re-start after 3 to 5 minutes (if the temperature requires).
- When switching on for the first time or following a prolonged shutdown, it is possible that when re-starting, the temperatures selected and those displayed are not the same. This is normal. It will take a few hours before they stabilize.

Vacation time

- **Short vacations:** leave the wine cooler operating during vacations of less than three weeks.
- **Long vacations:** if the appliance will not be used for several months, remove all items and turn off the appliance. Clean and dry the interior thoroughly. To prevent odor and mold growth, leave the door open slightly: blocking it open if necessary.

Moving your wine cooler

- Remove all items.
- Securely tape down all loose items (shelves) inside your appliance.
- Turn the adjustable leg up to the base to avoid damage.
- Tape the door shut.
- Be sure the appliance stays secure in the upright position during transportation. Also protect outside of appliance with a blanket, or similar item.

9. IN THE EVENT OF A BREAKDOWN

Despite the care we take during production, a breakdown can never be totally ruled out. Before contacting your retailer's after-sales department, please check that:

- The appliance is properly plugged in
- There is not a power cut in progress
- The breakdown is not one of those described in the table at the end of this manual

IMPORTANT: if the power cable supplied is damaged, it must be replaced by the manufacturer, a service centre approved by the brand or the retailer. In all events, it must be replaced by qualified personnel in order to avoid any risk of injury.

IF THESE CHECKS REVEAL NOTHING, THEN CONTACT YOUR RETAILER'S AFTER-SALES DEPARTMENT.

CAUTION!

Unplug the appliance before carrying out any maintenance or repair work.

Aesthetic and functional spare parts in accordance with REGULATION (EU) 2019/2019 (Annex II, point 3.), are made available to professional repairers and end users for a period of 7 years or 10 years (List in Annex II, point 3.a.1 and 3.a.2) from the time the last unit of the model is placed on the market. The list of spare parts and the procedure for ordering them (professional access / special access) are available on the following website: www.interfroidservices.fr or by post at the following address: FRIO - Interfroid Services, 143 Bd Pierre Lefauchaux - 72230 ARNAGE For other functional spare parts not specified in EU regulation 2019/2019, they are available for a period of 10 years. The manufacturer's warranty is 1 year for functional parts.

10. PROBLEMS AND SOLUTIONS

You can solve many common Wine Cooler problems easily, saving you the cost of a possible service call. Try the suggestions below to see if you can solve the problem before calling customer service.

PROBLEM	POSSIBLE CAUSE
Wine Cooler does not operate.	Not plugged in. The appliance is turned off. The circuit breaker tripped or a blown fuse.
Wine Cooler is not cold enough.	Check the temperature control setting. External environment may require a higher setting. The door is opened too often. The door is not closed completely. The door gasket does not seal properly.
Turns on and off frequently.	The room temperature is hotter than normal. A large amount of contents has been added to the Wine Cooler. The door is open too often. The door is not closed completely. The temperature control is not set correctly. The door gasket does not seal properly.
The light does not work.	Not plugged in. The circuit breaker tripped or a blown fuse.
Vibrations.	Check to assure that the Wine Cooler is level.
The Wine Cooler seems to make too much noise.	The rattling noise may come from the flow of the refrigerant, which is normal. As each cycle ends, you may hear gurgling sounds caused by the flow of refrigerant in your Wine Cooler. Contraction and expansion of the inside walls may cause popping and crackling noises. The Wine Cooler is not level.
The door will not close properly.	The Wine Cooler is not level. The door was reversed and not properly installed. The gasket is dirty. The shelves are out of position.
Display "A1" or "A2" or "A3".	The sensor is failed.

Please note in first time use, there will be alarming right after plugging which is caused by wrong humidity and temperature. Without running power, the humidity and temperature may be out of the setting range(40-80%, 5-20 degree). You can press any key to stop the alarm.

Replacing light

This appliance consists of light-emitting diodes (LEDs). This type of diode cannot be changed by the consumer. The lifetime of these LEDs is normally sufficient for no

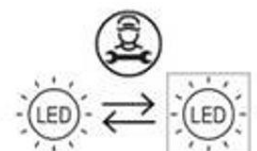

change to be made. If however, and despite all the care taken during the manufacture of your wine cellar, the LEDs were defective, please contact your after-sales service for any intervention.

11. ENVIRONMENT

This appliance is marked according to the European directive UE 2019/290 on Waste Electrical and Electronic Equipment (WEEE). By ensuring this product is disposed of correctly, you will help prevent potential negative consequences for the environment and human health, which could otherwise be caused by inappropriate waste handling of this product.

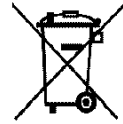

The symbol on the product, or on the documents accompanying the product, the Crossed Out Wheelie Bin, indicates that this appliance may not be treated as household waste. Instead it shall be handed over to the applicable collection point for the recycling of electrical and electronic equipment, or, if you are buying an equivalent product, to the retailer of the new product.

The user is responsible for taking the appliance to the appropriate collection center at the end of its useful life. Selective and appropriate collection for the recycling of no longer used appliances and their disposal and destruction in an environmentally friendly manner, helps to prevent potential negative effects on the environment and health, and encourages the recycling of materials used to make the product.

For more detailed information about treatment, recovery and recycling of this product, please contact your local authority, your household waste disposal service or the retailer where you purchased the product.

12. WARNING

As we continuously improve our products for the benefit of our customers, we reserve the right to modify technical characteristics without notice.

Warranties for LA SOMMELIERE brand products are offered exclusively by selected retailers.

No part of these instructions may be considered as a supplementary guarantee.

FRIO ENTREPRISE cannot be held liable for errors or technical or editorial omissions in this document.

Non-binding document.

MANUAL DE UTILIZACION

Antes de utilizar el aparato, por favor lea detenidamente las normas de seguridad y las instrucciones de uso contenidas en este manual.

Le agradecemos por haber elegido nuestros productos y esperamos que cumplan con sus expectativas. Esta cava de envejecimiento le permitirá conservar sus botellas en condiciones óptimas.

1. INSTRUCCIONES GENERALES DE SEGURIDAD

Seguridad general

Para su seguridad y el uso correcto del aparato, antes de instalarlo y utilizarlo por primera vez, lea cuidadosamente este manual, incluyendo las advertencias y consejos útiles que contiene.

Para evitar daños al aparato y/o lesiones personales, es fundamental que las personas que lo utilicen comprendan plenamente su funcionamiento y sus medidas de seguridad.

Guarde este manual para futuras consultas y colóquelo junto al aparato para que pueda ser transmitido en caso de venta o mudanza. Esto garantizará un funcionamiento óptimo del aparato.

El fabricante no se hace responsable por una mala manipulación del aparato.

Seguridad de los niños y demás personas vulnerables

- Este aparato puede ser utilizado por niños a partir de 8 años y por personas con capacidades físicas, sensoriales o mentales reducidas, o sin experiencia previa, siempre que sean supervisados por una persona responsable que comprenda los riesgos involucrados.
- Los niños no deben jugar con el aparato. La limpieza y el mantenimiento no deben ser realizados por niños, a menos que tengan más de 8 años y estén supervisados.
- Mantenga todos los materiales de embalaje fuera del alcance de los niños para evitar riesgos de asfixia.

- Si va a desechar el aparato, desenchúfelo, corte el cable de alimentación lo más cerca posible del aparato y retire la puerta para evitar que los niños se encierren dentro.
- Mantenga el aparato y su cable fuera del alcance de niños menores de 8 años

Seguridad general

ADVERTENCIA — Este aparato está destinado al uso doméstico únicamente.

ADVERTENCIA — No almacene sustancias inflamables como aerosoles en el interior del aparato.

ADVERTENCIA — Si el cable de alimentación está dañado, debe ser reemplazado inmediatamente por el fabricante o por un técnico calificado para evitar cualquier riesgo eléctrico.

ADVERTENCIA — Mantenga las rejillas de ventilación despejadas para permitir la correcta circulación del aire.

ADVERTENCIA — No dañe el circuito de refrigeración.

ADVERTENCIA — No utilice aparatos eléctricos dentro del compartimento del aparato, a menos que estén autorizados por el fabricante.

ADVERTENCIA — El sistema de refrigeración y el aislamiento contienen gases inflamables. Al desechar el aparato, llévelo a un

centro de reciclaje autorizado. No lo exponga a llamas.

ADVERTENCIA — El gas refrigerante de este aparato es R600a. No coloque productos inflamables o explosivos cerca o dentro de la cava para evitar incendios o explosiones.

Líquido refrigerante

Este aparato utiliza isobutano (R600a), un gas natural altamente inflamable y respetuoso con el medio ambiente.

Durante el transporte e instalación, asegúrese de que el circuito de refrigeración no esté dañado.

Peligro de incendio:

Si el circuito está dañado:

- Evite cualquier llama o fuente de ignición.
- Ventile bien el área.

No modifique el aparato. Cualquier daño al cable puede causar cortocircuitos y descargas eléctricas.

Seguridad eléctrica

- No nos hacemos responsables por accidentes derivados de una mala instalación eléctrica.
- No prolongue el cable de alimentación ni utilice adaptadores, alargadores o regletas múltiples.
- Asegúrese de que la toma de corriente esté en buen estado.
- La toma debe ser accesible, pero fuera del alcance de los niños.
- No tire del cable para desenchufar el aparato.
- No elimine la conexión a tierra.
- Nunca utilice el aparato si la cubierta de la luz interior no está en su lugar.
- Desconecte el aparato antes de cambiar la bombilla.
- Este aparato funciona con corriente monofásica 220–240V/50Hz.
- Si el cable está dañado, contacte el servicio posventa.
- Si el aparato está dañado (por golpes, sobretensión, inundación, incendio), desconéctelo inmediatamente y contacte un técnico autorizado.

Uso diario

- No utilice otros aparatos eléctricos dentro del aparato.
- Coloque la cava sobre una superficie plana y sólida.
- No la exponga a la luz directa del sol ni a fuentes de calor.
- No sobrecargue los estantes para evitar accidentes.
- Este aparato es exclusivo para almacenamiento de vinos y bebidas. Se

recomienda una temperatura de 12°C.

- No use el aparato como refrigerador de alimentos.
- Abra completamente la puerta antes de extraer los estantes para evitar dañar el sello.

Limpieza y mantenimiento

- Desenchufe el aparato antes de realizar cualquier limpieza.
- No use objetos metálicos, limpiadores a vapor, disolventes o productos abrasivos.
- No utilice objetos afilados para quitar el hielo; use un raspador de plástico.

Instalación

- Desempaque y verifique que el aparato no tenga daños visibles. Si está dañado, no lo conecte y contacte al vendedor.
- Espere al menos 24 horas antes de enchufarlo para permitir la correcta distribución del aceite del compresor.
- Este aparato es de libre instalación, no debe instalarse empotrado.
- Mantenga una distancia mínima de 15 cm entre la parte trasera y cualquier pared o mueble.
- No coloque objetos encima del aparato.
- No instale la cava en un ambiente con temperaturas cercanas a 0°C o negativas, incluso si cuenta con función invierno.
- Asegúrese de que las tomas de corriente estén accesibles.
- No dañe el cable al colocar el aparato.
- El aparato puede instalarse en garajes o sótanos calefaccionados.

AHORRO DE ENERGÍA

Para reducir el consumo eléctrico:

Instale el aparato correctamente (ver sección de instalación).

Minimice el tiempo de apertura de la puerta.

Limpie el condensador regularmente.

Verifique periódicamente el estado de las juntas de la puerta.

Mantenga el diseño interno recomendado (rejillas, botellas, etc.) para un uso energético eficiente.

La temperatura puede ajustarse entre 5°C y 20°C. A menor temperatura, mayor consumo energético.

Con una temperatura ambiente de 25°C y sin botellas, el aparato puede tardar 30 minutos en subir de 5°C a 20°C y 1 hora en bajar de 20°C a 5°C.

El aparato mantiene la temperatura estable siempre que esté en funcionamiento y en condiciones normales de uso. La temperatura interna puede variar por factores como: ambiente, apertura de la puerta, cantidad almacenada, etc.

Resolución de problemas





- Toda intervención eléctrica debe ser realizada por un técnico cualificado.

- Solo debe ser reparado por un centro autorizado usando piezas originales.
- Uso exclusivamente doméstico. El fabricante no se responsabiliza por usos indebidos.



R600a

Instrucciones de seguridad

-  Atención: No obstruya ninguna rejilla de ventilación del aparato.
-  Atención: No almacene sustancias explosivas como esprays de aerosol inflamables con propulsor en este aparato.
-  Atención: No estropee el circuito frigorífico del aparato.
-  Atención: Las unidades de refrigeración que funcionan con isobutano (R600a) no pueden ubicarse en zonas con fuentes de ignición (por ejemplo, contactos eléctricos no sellados o lugares en los que se acumule fluido frigorígeno en caso de fuga). El tipo de fluido frigorígeno se indica en la placa descriptiva del armario.
-  Atención: No utilice aparatos eléctricos en los compartimentos del aparato, excepto si son del tipo recomendado por el fabricante.

Este aparato cumple todas las directivas europeas vigentes y sus posibles modificaciones.

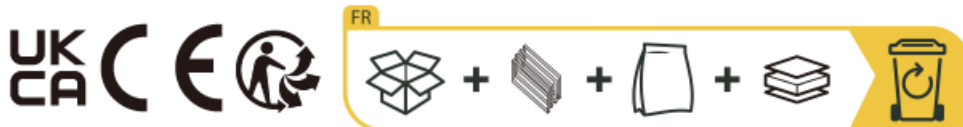

Para saber más sobre su producto, consulte la base de datos en línea de EPREL. Tal como se define en el Reglamento delegado de la Comisión (UE) 2019/2016, toda la información relacionada con este aparato de refrigeración está disponible en la EPREL (Base de datos europea de productos para el etiquetado energético). Esta base de datos le permite consultar la información y la documentación técnica de su aparato de refrigeración. Puede acceder a la base de datos EPREL escaneando el código QR de la etiqueta de energía de su aparato o yendo directamente a: www.ec.europa.eu e introduciendo el modelo de su aparato de refrigeración.

2. DATOS TÉCNICOS

Ejemplo de placa de características:

Cave à vin/ wine cellar	
Référence	CLASSIC185
Service Ref	CLASSIC185/1
S/N	
Modèle usine	JCF-350M
Classe climatique	SN/N/ST
Volume Total Net	360L
Consommation d'énergie annuelle	172 kWh/an
Consommation jour d'énergie à 16°C	0.182 kWh/24h
Consommation jour d'énergie à 32°C	0.760 kWh/24h
Gaz réfrigérant / Quantité	R600A/40g
Agent isolant	Cyclopentane
Voltage	220-240 V~
Fréquence	50 Hz
Ampérage	0.80 A
Puissance maximum	90 W
Puissance de la lampe	1w
Classe de protection contre les chocs électriques	I



ELECTRIC DIAGRAM
Schéma électrique

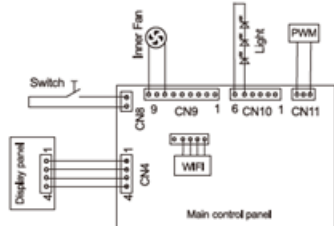

Main control panel

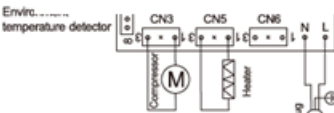

Inner temperature detector

Made in PRC
FRIO Entreprise - La Sommeliere
143 Bld Pierre Lefaucheux
72230 Arnage (France)
opérateur@groupefrio.com



La placa de características pegada en el interior o en la parte posterior del aparato (según el modelo) contiene toda la información específica de la vinoteca.

Le aconsejamos que anote el número de serie en este manual antes de la instalación, para consultarlo cuando lo necesite (intervención técnica, solicitud de asistencia...).

Una vez instalada y cargada la vinoteca, resulta más complicado acceder al número de serie.

ATENCIÓN: sin esta información no podremos proporcionarle ninguna asistencia.

3.DESCRIPCIÓN



Las dimensiones del producto y el número de estantes incluidos varían según el modelo (CLASSIC185 – CLASSIC240 – CLASSIC185_LIMITED – CLASSIC240_LIMITED).

1	Panel de control	5	Patas ajustable
2	Ventilador	6	Filtro de carbon
3	Iluminación interior LED	7	Puerta de cristal
4	Estantes de madera		

4. INSTRUCCIONES DE INSTALACIÓN

Antes de utilizar este electrodoméstico

- Retire el embalaje exterior e interior.
- Deje el aparato en posición vertical y en reposo durante aproximadamente 24 horas antes de ponerlo en funcionamiento. Esto reducirá el riesgo de mal funcionamiento del sistema de refrigeración debido al transporte.
- Limpie el interior con un paño suave y agua tibia.
- Al instalar su aparato, asegúrese de elegir un lugar autorizado y adecuado.
- Coloque el aparato sobre un suelo lo suficientemente resistente como para soportar su peso cuando esté completamente cargado. Ajuste los pies del aparato para nivelar la cava.
- Se necesita una ventilación adecuada, no obstruya ninguna salida de aire.
- Conecte el aparato a una toma de corriente individual y deje espacio suficiente a su alrededor para permitir una buena ventilación.
- Ajuste los pies del aparato para que la parte delantera quede nivelada y la trasera ligeramente inclinada hacia atrás. Esta inclinación permite que los estantes o cajones se mantengan en su lugar a pesar del peso de las botellas. También garantiza una correcta evacuación del agua de condensación y una buena estanqueidad de la junta de la puerta.
- Este aparato está diseñado exclusivamente para el almacenamiento de vinos.
- El aparato utiliza un gas refrigerante inflamable, por lo tanto, nunca dañe el conducto de refrigeración durante el transporte.

Atención

- Almacene únicamente botellas cerradas.
- No sobrecargue el aparato.
- No abra la puerta más de lo necesario.
- No cubra los estantes con papel de aluminio u otro material que pueda impedir una correcta circulación del aire.
- Si va a dejar la cava vacía durante un largo período, se recomienda desconectarla, limpiarla cuidadosamente y dejar la puerta entreabierta para permitir la circulación de aire y prevenir la aparición de moho y malos olores.

Este aparato de refrigeración no está diseñado para ser empotrado. Está destinado únicamente al almacenamiento de vino.

Para asegurar una ventilación adecuada del aparato, respete una distancia mínima de 15 cm entre las paredes de la cava de vino y las superficies cercanas (como paredes o encimeras), como se muestra en la ilustración a continuación.

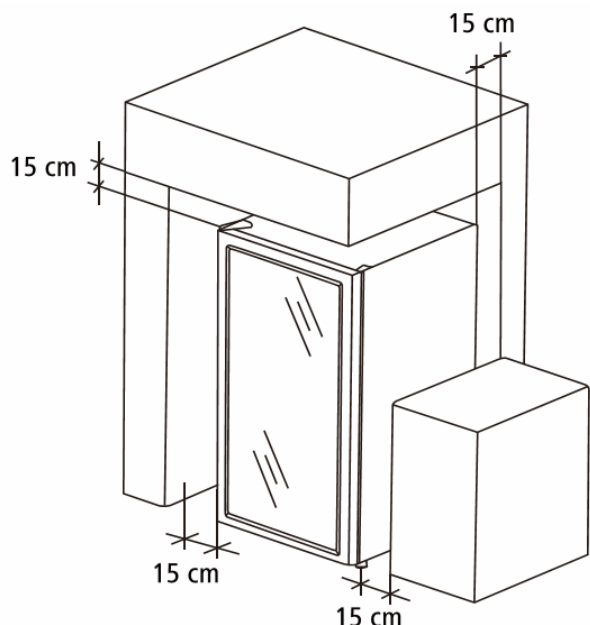

Límites de temperatura del ambiente de la sala

Al seleccionar una posición para su electrodoméstico, debe asegurarse de que el piso esté nivelado y firme, y que la habitación esté bien ventilada.

Este dispositivo es adecuado para su funcionamiento en salas con una temperatura ambiente muy específica, esta clase climática se indica en la placa de características. La temperatura ambiente afecta la temperatura interior y la humedad de su vinoteca. Para un funcionamiento óptimo, la configuración de su vinoteca está diseñada para temperaturas ambiente de 23 ° C a 25 ° C.

CLASE	SÍMBOLO	RANGO DE TEMPERATURAS AMBIENTE (°C)
Extensión de temperaturas	SN	Desde +10 a+32
Temperatura	N	Desde +16 a+32
Subtropical	ST	Desde +16 a+38
Tropical	T	Desde +16 a+43

5. INSTRUCCIONES DE UTILIZACIÓN

Este aparato está indicado para funcionar en habitaciones con una temperatura ambiente muy específica, esta clase climática se indica en la placa de identificación. La temperatura ambiente afecta la temperatura interior, la humedad de su vinoteca y el funcionamiento del compresor.

Su dispositivo puede funcionar a una temperatura ambiente de entre 5 °C y 20 °C. Fuera de estos límites, su dispositivo no puede garantizar un funcionamiento normal y puede provocar averías. Para un funcionamiento óptimo y para lograr el rendimiento deseado, el dispositivo ha sido diseñado para funcionar a una temperatura ambiente entre 23°C y 25°C.

Una temperatura ambiente superior o inferior a 23-25 °C puede afectar el rendimiento del aparato para alcanzar la temperatura establecida deseada.

Tenga en cuenta que, dependiendo de la configuración y la carga elegidas, la vinoteca tarda aproximadamente 24 horas en alcanzar la temperatura deseada.

▪ Barra de control

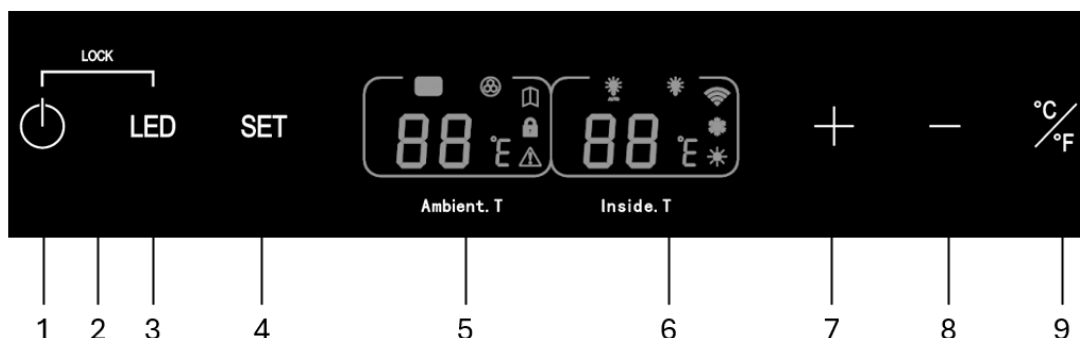

1. Botón ON/OFF: Mantener pulsado 3 segundos para encender o apagar el aparato.
2. Botón combinado (1+3) para bloquear el panel de control: Mantener pulsados los botones «1» y «3» durante 3 segundos para bloquear o desbloquear el aparato. Un sonido indicará el cambio de estado entre bloqueado y desbloqueado. Cuando el panel está bloqueado, aparece un icono de candado en la pantalla LCD; si no aparece, el panel está desbloqueado.
3. Botón de iluminación: Pulse el botón para encender o apagar la iluminación interior. Cuando la función de iluminación está activada, aparece un icono de bombilla en la pantalla LCD. Si el icono no aparece, la función de iluminación está desactivada. Por defecto, la iluminación interior está en modo Permanente, lo que significa que se enciende y se apaga manualmente a demanda. Para cambiar al modo Automático, mantenga pulsado el botón durante 5 segundos. En modo Automático, la luz se

apaga automáticamente después de 15 minutos.

NOTA: Su aparato dispone de dos modos de iluminación diferentes, que también puede controlar a través de la aplicación Vinotag. Por defecto, la iluminación está configurada en modo Permanente. Para cambiar el modo, mantenga pulsado el botón "3" durante 5 segundos o utilice su aplicación Vinotag.

- Modo Automático: La luz se enciende al abrir la puerta y se apaga automáticamente después de 15 minutos.
 - Modo Permanente: La luz solo se enciende o se apaga manualmente, pulsando el botón de control o mediante la aplicación Vinotag.
4. Botón SET: Activa una temperatura recomendada. Permite elegir entre tres modos de temperatura: vinos blancos (ajuste a 6°C), envejecimiento (ajuste a 12°C) o servicio (ajuste a 18°C). Mantenga pulsado 5 segundos para cambiar de modo. Pulse 3 segundos para confirmar la selección; si no se realiza ninguna acción en 5 segundos, se activa automáticamente el ajuste previamente guardado.
 5. Pantalla LCD con temperatura ambiente.
 6. Pantalla LCD con temperatura programada.
 7. Botón +: Permite subir la temperatura programada hasta 20°C. Pulse una vez para aumentar un grado. Durante el ajuste, el valor parpadea.
 8. Botón -: Permite bajar la temperatura programada hasta 5°C. Pulse una vez para disminuir un grado. Durante el ajuste, el valor parpadea.

NOTA: Mantenga pulsados los botones «7» y «8» durante 3 segundos para consultar la temperatura real. Esta se mostrará 5 segundos antes de volver a mostrar la temperatura programada.

9. Botón de unidad de temperatura: Pulse para elegir entre grados Celsius y Fahrenheit. Mantenga pulsado 5 segundos para cambiar de unidad.

Pantalla LCD

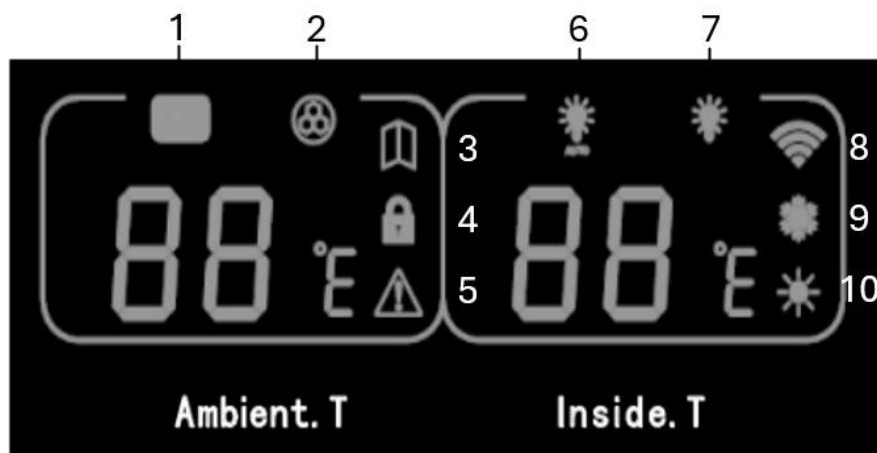

1. **Icono modo DEMO:** Aparece cuando el aparato está en modo DEMO. Mantenga

pulsado el botón «8» durante 15 segundos para activar el modo DEMO. En este modo, compresor y elemento calefactor dejan de funcionar. Mantenga pulsado el botón «8» durante 10 segundos para salir del modo DEMO. El icono desaparece.

2. **Icono cambio de filtro:** Aparece tras un año de uso para avisar de la necesidad de cambiar el filtro de carbón activo. Se recomienda cambiarlo anualmente para mantener la eficacia. Al colocar un nuevo filtro, mantenga pulsado el botón «7» durante 15 segundos. El icono desaparece y se reinicia el ciclo.
3. **Icono puerta abierta:** Aparece cuando la puerta está abierta (alarma visual). Tras 1 minuto, suena una alarma sonora y el icono parpadea. Cierre la puerta para apagar las alarmas y que el icono desaparezca.
4. **Icono bloqueo:** Indica que el panel está bloqueado y desaparece cuando está desbloqueado.
5. **Icono alarma:** Aparece en caso de código de error en la pantalla principal. La alarma sonora se activa (se desactiva pulsando cualquier botón).
6. **Icono iluminación automática:** Aparece cuando está activado el modo de iluminación automática (se enciende/apaga con la puerta).
7. **Icono informativo de iluminación:** Aparece cuando la puerta está abierta o la luz está encendida manualmente. Desaparece cuando la puerta está cerrada o la luz está apagada.
8. **Icono Wi-Fi:** No aparece si el aparato nunca se conectó. Aparece cuando está conectado. Desaparece si no hay red. Si el aparato busca red, parpadea. Tras pérdida repentina de Wi-Fi, el aparato busca la red automáticamente y el icono parpadea. Tras 15 minutos sin actividad, desaparece. Mantenga pulsados «1» y «4» durante 3 segundos para iniciar búsqueda Wi-Fi (icono parpadea). Una vez conectado, mantenga «1» y «4» 3 segundos para desconectar, y otra vez 3 segundos para reconectar.
9. **Icono compresor:** Se enciende cuando el compresor funciona (refrigeración) y desaparece cuando se detiene.

10. Icono sistema invierno: Se enciende cuando el elemento calefactor funciona y desaparece cuando se apaga.

NOTA: En caso de alarma sonora, pulse cualquier botón para desactivarla.

Reset Wi-Fi:

En caso de corte de corriente o cambio de router, puede necesitar un reset Wi-Fi.

Cuando el aparato no esté conectado, el icono parpadeará. Para resetear:

- Mantenga pulsados los botones «1» y «4» durante 3 segundos para iniciar la búsqueda Wi-Fi (icono parpadea).
- Cuando esté conectado, mantenga pulsados los mismos botones 3 segundos para desconectar y otra vez 3 segundos para reconectar.

Códigos de error:

- HH: Alarma de temperatura alta: Si la temperatura interna está igual o superior a 25 °C durante más de 8 horas, aparece el icono HH a la derecha y suena la alarma. Cuando baja de 25 °C, desaparece el icono y se muestra la temperatura ajustada. Nota: El primer uso no activa esta alarma ni icono.
- LL: Alarma de temperatura baja: Si la temperatura interna está igual o inferior a 2 °C durante más de 8 horas, aparece el icono LL a la derecha y suena la alarma. Cuando supera 2 °C, desaparece el icono y se muestra la temperatura programada. Nota: El primer uso no activa esta alarma ni icono.
- E1: Alarma fallo sensor temperatura (circuito abierto).
- E2: Alarma fallo sensor temperatura (circuito corto).
- E3: Alarma fallo sensor descongelación (circuito abierto).
- E4: Alarma fallo sensor descongelación (circuito corto).
- Eo: Alarma fallo sensor temperatura ambiente (circuito abierto).
- Ec: Alarma fallo sensor temperatura ambiente (circuito corto).

Control remoto:

Conexión a una red WIFI

Use su teléfono móvil para conectar la cava a una red WIFI.

Abra la aplicación Vinotag y cree una cava digital seleccionando: «Cava Conectada» y elija, en la lista propuesta, el modelo de su cava.

Si ya tiene una cuenta Vinotag, vaya al espacio «MI CUENTA» y luego haga clic en «AGREGAR UNA CAVA» seleccionando: «Cava Conectada» y elija en la lista el modelo de su cava.

La aplicación se conectará a su cava física, que debe estar enchufada a una toma de corriente y correctamente instalada (consulte las instrucciones de instalación de su cava). Una vez que la aplicación detecte su cava física, aparecerán las redes WIFI disponibles. Seleccione la red WIFI de su preferencia o introduzca el nombre de su red WIFI si no aparece automáticamente, y escriba la contraseña para conectar la cava a la red y configurar sus parámetros de forma remota.

El icono «8» en la pantalla LCD de la cava aparecerá fijo, indicándole que la función WIFI está activada y la cava está conectada al WIFI.

Si el icono «8» parpadea, significa que la función WIFI está activada pero la cava no logra conectarse a la red WIFI, por favor, reinicie el WIFI de la cava.

Reset Wi-Fi:

En caso de corte de electricidad o cambio de router, puede ser necesario realizar un reset de WIFI.

Cuando el aparato no esté conectado al WIFI, el icono parpadea regularmente durante la búsqueda de red.

Para realizar un reset WIFI:

Mantenga pulsados los botones «1» y «4» durante 3 segundos para iniciar la búsqueda de la red WIFI. El icono parpadeará regularmente.

Una vez establecida la conexión WIFI, mantenga pulsados los botones «1» y «4» durante 3 segundos para desconectar la conexión. Manténgalos pulsados otros 3 segundos para restablecerla.

La aplicación Vinotag®

Las vinotecas CLASSIC son compatibles con la app de gestión de vinotecas VINOTAG®.

Para usar su cava conectada, es necesario:

- Una fuente de alimentación para la cava
- Haber descargado la aplicación VINOTAG® desde App Store o Google Play Store y creado una cuenta de usuario
- Una conexión a internet estable (Wifi) dentro del alcance de la cava
- Un modelo de cava compatible

Funciones de VINOTAG®

La aplicación VINOTAG® le permite:

- Crear, personalizar y gestionar sus cavas
- Consultar su inventario de vinos (botellas presentes en su cava) y crear sus propias fichas de vino. VINOTAG® se asocia con VIVINO®, en su opción Premium, para permitirle exportar fichas detalladas desde la base de datos VIVINO®.
- Crear y consultar su vinoteca. La alianza exclusiva VINOTAG® - VIVINO® le permite guardar y consultar fichas detalladas desde la base de datos VIVINO®.
- Compartir la visualización de su/s cava/s con familiares y amigos
- Recibir alertas sobre la fecha de apogeo de sus vinos o bajo nivel de stock de su vino favorito
- Identificar rápidamente una o varias botellas específicas dentro de su cava
- Identificar los espacios disponibles en su cava
- Ajustar la temperatura de la cava y controlar a distancia el modo de iluminación

(2 modos disponibles), así como encender o apagar la cava

Crear una cuenta VINOTAG®



- Descargue la aplicación VINOTAG® en la App Store o en Google Play Store, según el tipo de teléfono.
- Crea una cuenta manualmente o a través de Facebook o de tu cuenta de Apple / Google Play
- Rellene los campos obligatorios: Nombre; Apellido; Fecha de nacimiento; País; Departamento
- Marque la casilla "Acepto las condiciones de uso".
- Haga clic en "Finalizar mi inscripción"

Ahora tienes una cuenta VINOTAG®, recuerda guardar tu nombre de usuario y contraseña.

Menú VINOTAG

Cuando la aplicación está abierta, el siguiente menú es visible:



vinoteca

Mis vinos

Alertas

Perfil

Mi

- **MI VINOTECA:** Le permite ver su(s) vinoteca(s).
- **MIS VINOS:** Le permite consultar su biblioteca de vinos.
- **ALERTAS :** Le permite consultar las alertas de su vinoteca
- **PERFIL:** Le permite completar/ver la información relacionada con su cuenta

« MI VINOTECA» pagina

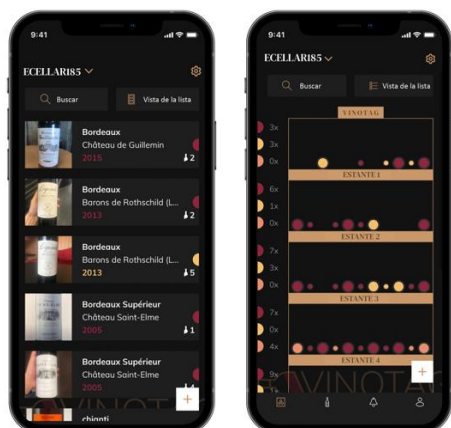



Esta página le permite ver el contenido de su(s) vinoteca(s).

- **Atención:** si su vinoteca está vacía, no podrá visualizarla; es necesario añadir botellas para acceder a la vista de su vinoteca.
- La vinoteca puede verse en modo de lista o en modo gráfico. La configuración del modo es accesible a través del icono situado en la parte superior derecha de la pantalla. Este icono

permite pasar de un modo de visualización a otro. Por defecto, las vinotecas de la categoría "vinoteca conectada" se muestran en modo de lista.

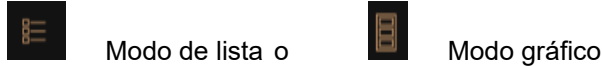
Detalles vista de icono de la vinoteca :



- El icono de búsqueda  situado en la parte superior izquierda de la pantalla le permite buscar una botella de vino en su vinoteca; sólo tiene que introducir algunos datos sobre la botella que busca (nombre del dominio, tipo de vino, año...)
- El icono de la  parte inferior derecha de la pantalla le permite añadir botellas de vino (para más información, consulte la sección "Añadir una botella de vino")
- Tenga en cuenta. Si tienes más de una vinoteca, puedes pasar de una a otra haciendo clic en el nombre de tu vinoteca en la parte superior izquierda de la pantalla. Cuando haga clic en el nombre de su vinoteca, una ventana emergente le pedirá que seleccione la vinoteca que desea ver. Haga clic en el modelo que desea ver en la lista de sus vinotecas.



Modo de lista :

Modo de visualización simplificado. Una lista le permite consultar los vinos almacenados en su vinoteca. Los vinos se enumeran por orden alfabético.

- El modo de lista indica para cada vino: el nombre del vino, su dominio, su fecha, su color, su tipo y finalmente la foto de la botella.
- Pulse sobre un vino para acceder a su ficha.
- Un indicador está presente en la derecha de su pantalla. Indica para cada vino el tipo de vino. Los tipos de vino se identifican con un punto de color (punto rojo: indica un vino tinto / punto amarillo: indica un vino blanco / punto salmón: indica un vino rosado).

Modo gráfico:

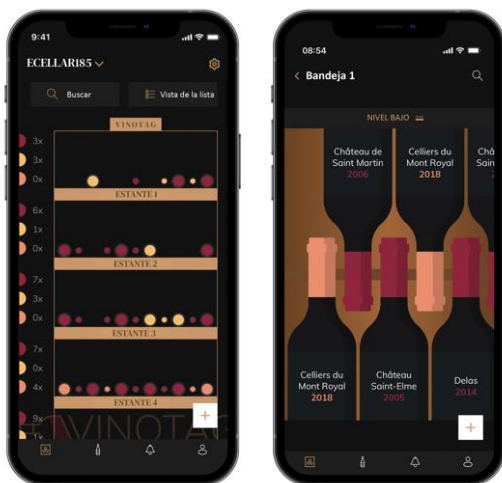

- Una vista gráfica de la vinoteca permite visualizar el llenado de la misma indicando las botellas almacenadas mediante puntos.
- Los vinos se clasifican por estantes.
- El usuario puede ver, mover o eliminar una botella.
- Haga clic en una botella para acceder a su ficha de vino
- Hay un indicador a la izquierda de su pantalla. Indica para cada estante el

número de botellas por tipo de vino. Los tipos de vino se identifican con un punto de color.



Punto rojo: indica un vino tinto

Punto amarillo: indica un vino blanco

Punto salmón: indica un vino rosado

Página "Mis vinos"

Esta página le permite ver su biblioteca de vinos. La biblioteca de vinos le permite :

- Consulte sus vinos consumidos, todos los vinos añadidos (aún presentes o no) en su se añaden automáticamente a su vinoteca.
- Cree una lista de deseos; puede guardar vinos probados en casa de amigos o que desee comprar. La vinoteca le permite crear una lista de deseos.
- El icono de búsqueda  situado en la parte superior izquierda de la pantalla le permite buscar una botella de vino en su vinoteca; sólo tiene que introducir los datos de la botella que busca (nombre del dominio, tipo de vino, año...)
- Para añadir una botella a su vinoteca, siga el procedimiento "Añadir botellas" y haga clic en "añadir a mi vinoteca".
- Haga clic en un vino para consultar su ficha (para más información siga el procedimiento (ver "consultar un archivo de vino"))

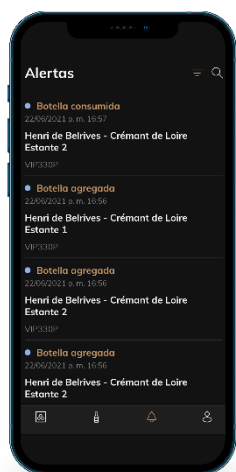

Página "ALERTAS"

Esta página le permite visualizar las alertas relacionadas con su vinoteca; un punto rojo junto al icono indica una alerta no leída. Las alertas están ordenadas cronológicamente.

Cuando tiene varias vinotecas, es posible filtrar por vinoteca (icono de filtro ubicado en la parte superior izquierda de su pantalla). Un campo de búsqueda le permite filtrar sus alertas para encontrar un evento específico.

- **Alerta de temperatura / puerta abierta:** su vinoteca le avisa cuando los cambios de temperatura deben llamar su atención.

- **Alerta de stock:** puede programar alertas de stock para un vino específico y según una cantidad definida. La aplicación te avisa que el vino en cuestión llegará sin stock. (la cantidad de "interrupción" la define usted, la alerta se puede configurar en una cantidad de botellas).

Página "Perfil"

Esta página le permite ver, completar o modificar la información relacionada con su cuenta VINOTAG®:

- **Modificar mis datos:** para modificar sus datos de registro (apellido, nombre, fecha de nacimiento, país, departamento) o eliminar su cuenta. Aceptar recibir noticias y otras informaciones comerciales de VINOTAG.
- **Me convierto en premium :** para suscribirme a la opción premium de VINOTAG® y beneficiarme de las recargas de escaneo. Estos escaneos le permiten guardar directamente los registros de VIVINO® en su vinoteca y no tener que rellenar manualmente las fichas de los vinos (véase el proceso de "cuenta premium").
- **Agregar vinoteca:** permite agregar nuevas vinotecas.
- **Ingrese un código de invitación:** le permite unirse a vinotecas cuyo acceso ha sido compartido con usted. Es obligatorio ingresar un código de invitación para unirse a una vinoteca, este código de acceso es generado y distribuido por el propietario de la vinoteca compartida.
- **Contacto :** le permite ponerse en contacto con el servicio de atención al cliente de VINOTAG®. Una lista desplegable le permite seleccionar el tema de su solicitud.
- **Condiciones generales de uso :** le permite consultar las condiciones generales de uso de VINOTAG®.
- **Aviso legal :** permite consultar el aviso legal de VINOTAG®.
- **Desconectar:** permite desconectar

Añadir una vinoteca



Ahora tiene una cuenta VINOTAG® para añadir su primera vinoteca o una nueva vinoteca (la aplicación le ofrece la posibilidad de gestionar varias vinotecas entre una selección de modelos).

Tenga en cuenta. En ningún caso se debe abandonar la aplicación al añadir un sótano.

- **Añadir una primera vinoteca:** la creación de su vinoteca es obligatoria al crear su cuenta, siga los pasos siguientes.
- **Añadir una nueva vinoteca:** si quiere gestionar una nueva vinoteca desde su aplicación, vaya a la página "perfil" -> Haga clic en el botón "mis vinotecas" y pulse el botón "añadir una vinoteca"; siga los diferentes pasos que se indican a continuación.

Adición de una "vinoteca conectada".

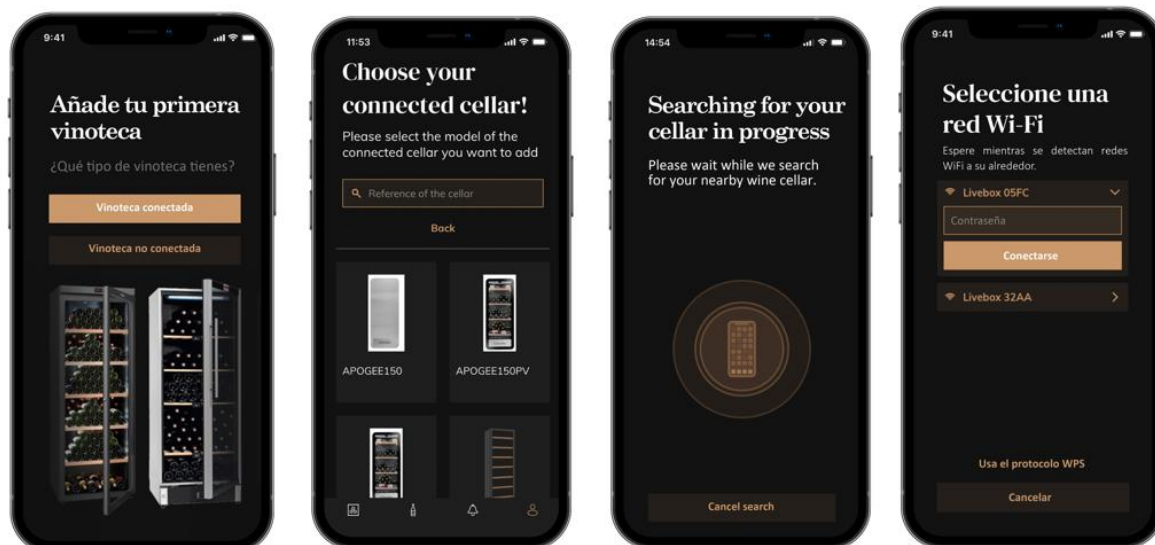

- Definir el tipo de vinoteca "vinoteca conectada" o "vinoteca no conectada". El modelo CLASSIC forma parte de la categoría "vinoteca conectada". Haga clic en "vinoteca conectada".
- La aplicación le pide que active Bluetooth; su activación es necesaria para configurar la vinoteca.
- Una vez que su vinoteca está conectada a Bluetooth, la aplicación le pide que seleccione una red Wifi. En el caso de una red Wi-Fi, se solicita la contraseña del enrutador Wi-Fi. Si la conexión Wi-Fi falla, verifique la contraseña y/o verifique la distancia entre su sótano y su enrutador Wi-Fi. Una distancia demasiado grande o paredes demasiado gruesas pueden bloquear la conexión. Acerque la vinoteca al router Wi-Fi para permitir su conexión o añada un repetidor Wi-Fi.

Manejo de mi vinoteca

En el modo "Configuración" puedes controlar tu vinoteca

- Ajusta la temperatura de tu vinoteca
- Cambiar la medida de Celsius a Fahrenheit
- Elija un modo de iluminación
- Restablezca el filtro de carbón cuando el se necesita un cambio
- Detener o iniciar la operación tu vinoteca
- Restablece el WiFi de tu

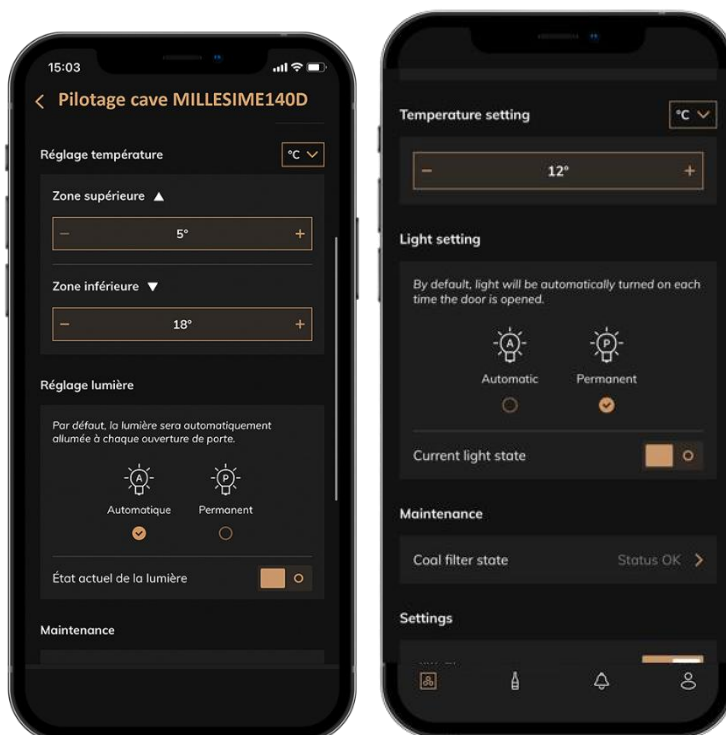

vinoteca

- Comparte tu vinoteca
- Eliminar su vinoteca

Comparte una vinoteca

Como propietario de una vinoteca, puede invitar a otras personas a unirse a su vinoteca. La consulta de su vinoteca requiere que el huésped cree una cuenta VINOTAG®.

Para invitar a alguien:

- Vaya a la página de su Vinoteca y seleccione el ícono "Configuración" en la parte superior derecha
- En la parte inferior de la página, seleccione "Compartir mi vinoteca"
- Luego haga clic en el botón "Crear un código",
- Puede transferir o comunicar este código a la(s) persona(s) con las que desea compartir su vinoteca.
- Puedes crear nuevos códigos de acceso para compartir el contenido de tu vinoteca con otros miembros.

Cuando compartes tu vinoteca;

- La página de "Alertas" le informa cuando un miembro se ha unido a su vinoteca.
- Puede eliminar este acceso en cualquier momento; en la pestaña "Compartir mi vinoteca" se indican los usuarios con acceso, basta con hacer clic en el icono de "papelera" junto al nombre del miembro al que se le quiere quitar el acceso.

Para acceder a una vinoteca compartida con usted;

- Cuando lo inviten a unirse a una vinoteca, vaya a la página "mi perfil": "ingrese un código de invitación". Ingrese el código de invitación recibido y haga clic en "unirse". Ahora tiene acceso a una vinoteca compartida.
- Puede abandonar una vinoteca compartida en cualquier momento; seleccione la vinoteca que ya no desea consultar y haga clic en el botón "Salir de esta vinoteca".

Borrar una vinoteca

- Desea eliminar una o varias vinotecas.
- Ir a la página "mi vinoteca"
- Se puede acceder a la lista de sus vinotecas en el menú desplegable en la parte superior derecha de la página
- Seleccione la vinoteca que desea eliminar: pulse suprimir.
- Repita la operación en todas las vinotecas que desee eliminar.

Tenga en cuenta que si la vinoteca tiene al menos una botella, aparecerá una ventana emergente pidiéndole que confirme esta acción. Una vez eliminada la vinoteca, ya no es posible recuperar la información relacionada.

Advertencia: no puedes eliminar una vinoteca que no te pertenece. Cuando una

vinoteca se comparte con usted y, por tanto, es visible desde la página "mi perfil": "mis vinotecas"; puede detener la compartición. Cuando usted no es el propietario, el botón "Eliminar" es un botón "Dejar". Permite salir de la vinoteca. Aparece una ventana emergente para confirmar la acción.

Cambiar la configuración de la vinoteca

Desea modificar la configuración de su vinoteca de forma diferente a su configuración estándar.

Vaya a "Configuración" de su gabinete, luego a Información/Estantes para eliminar o agregar estantes.

Añadir botellas

Ha creado su vinoteca en la aplicación VINOTAG®; ahora puede agregar botellas.

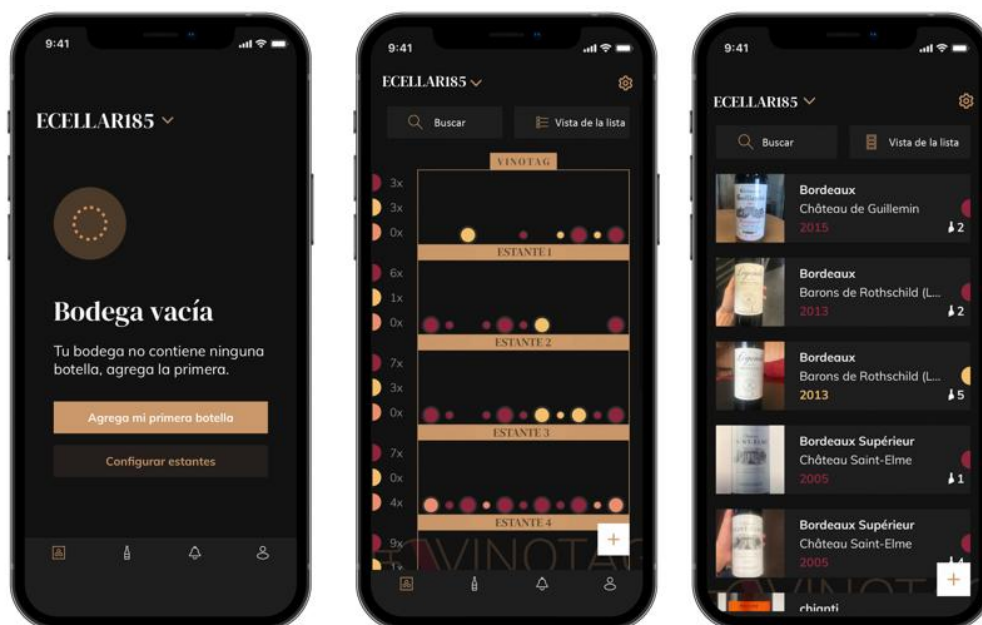

vinoteca vacía

modo gráfico

modo de lista

- Haga clic en "agregar mi primera botella" en el caso de una nueva vinoteca o "+"
- Tome una foto de la etiqueta de la botella que desea agregar a su vinoteca. Aparece una hoja de vino completa; esta ficha está extraída de la base de datos VIVINO®. Puedes modificar o completar esta ficha de vinos. Atención ! Si la botella de vino escaneada no está disponible en la base de datos de VIVINO® o si no tiene una suscripción premium, deberá completar manualmente la ficha de vino asociada a su botella. Si lo desea, es posible no tomar una foto de la etiqueta, en cuyo caso no podrá acceder a la base de datos de VIVINO®, por lo que deberá completar manualmente la ficha de vino asociada a su botella.
- Cuando añada una botella, podrá completar/modificar la ficha de vino asociada, añadir un comentario sobre la botella de vino, guardarla como favorita o darle una puntuación.
- Si desea completar un registro de vino manualmente, puede rellenar los siguientes campos:
 - Nombre del vino

- Dominio
 - Nombre
 - Año
 - País/región
 - Color
 - Cantidad de botellas
- Un modo "avanzado" le permite proporcionar información adicional como ;
 - Edad mínima (años)
 - Custodia máxima (años)
 - Comentario
 - Cambiar a favoritos
 - Valore la botella (de 0 a 5)
 - Precio de compra
 - Enlace a VIVINO® para encontrar el archivo completo (opción Premium)
 - Enlace a VIVINO® para comprar este vino

La botella escaneada no es reconocida: si la botella no es reconocida, la aplicación propone reiniciar el escaneo, buscar manualmente la botella (si ninguna botella coincide con la búsqueda) o rellenar manualmente el formulario.

Es obligatorio rellenar un tiempo de guardia mínimo y máximo para recibir alertas de fechas punta. Si no se rellenan los campos de tiempo de guardia mínimo y máximo, no se enviarán alertas de fechas punta.

Una vez identificadas las botellas, la aplicación te permite llevar un registro digital de tus vinos. Reporta en tu vinoteca digital la ubicación de tus botellas reales para llevar un registro de tus vinos digitales.

También es posible añadir una botella a través de un archivo de vino.

- Haga clic en el botón ubicado en la parte inferior de la página "agregar una o más botellas"
- Ingrese el número de botellas a agregar.
- Coloque la/s botella/s en su vinoteca en el/los lugar/es deseado/s;
- Registrar estas ubicaciones en VINOTAG®.

TENGA EN CUENTA: crear una cuenta VINOTAG® le permite beneficiarse de "50 escaneos gratuitos". Al agregar una vinoteca conectada, se le ofrecen 50 escaneos. Estos escaneos le permiten beneficiarse de fichas de vinos precompletadas gracias a la asociación VINOTAG® - VIVINO®. En el caso de que se hayan utilizado todos los escaneos ofrecidos; es posible seguir añadiendo botellas completando manualmente su ficha de vino o suscribirse a la opción premium para beneficiarse de una recarga de escaneos (consulte el apartado "Cuenta Premium").

Función ESOMMELIER®

Al añadir una botella a una "vinoteca conectada"; puede utilizar la función

ESOMMELIER®. Esta función recomienda el lugar ideal para almacenar su vino. Cuando escaneas una botella, VINOTAG® identifica el tipo de vino; Dependiendo de cada tipo de vino, se recomiendan temperaturas de almacenamiento para una óptima conservación. Ciertas ubicaciones en su vinoteca son, por lo tanto, más adecuadas según el tipo de vino.

La función ESOMMELIER® te ayuda a mantener tu vino en las mejores condiciones. Al hacer clic en este botón, la vinoteca le ofrece espacios disponibles adecuados para la botella de vino escaneada; íconos específicos indican estas ubicaciones en la vista digital de su vinoteca.

Cuenta Premium

VINOTAG® se asocia con VIVINO® para facilitar la experiencia del usuario. Al crear una cuenta VINOTAG®, se ofrece una serie de "exploraciones gratuitas".

Estos "escaneos gratuitos" se refieren a la acción de tomar una foto de una botella para acceder directamente a una ficha detallada del vino extraída de la base de datos VIVINO®. Tenga en cuenta que las botellas no reconocidas se consideran "escaneos libres" desde que se envía la solicitud de reconocimiento a VIVINO®. La foto tomada debe ser de suficiente calidad y nitidez para que sea posible el reconocimiento de la botella.

Esta ficha de vino puede ser modificada y guardada directamente en la versión digital de su vinoteca, ya no necesita completar manualmente su ficha de vino. Un verdadero ahorro de tiempo para llenar su vinoteca y acceder a una gran cantidad de información sobre sus vinos favoritos.

Si se han utilizado todas las exploraciones ofrecidas, es posible seguir añadiendo botellas completando manualmente su ficha de vino o suscribirse a la opción premium para beneficiarse de una recarga de exploraciones. Una ventana emergente le avisará cuando haya agotado los "escaneos gratuitos".

Para pasar a una cuenta premium, el usuario debe suscribirse a la opción premium que le permite comprar recargas de escáner.

- Recarga de 200 escaneos
- Recarga de 400 escaneos
- Recarga de 1000 escaneos

Las "exploraciones" compradas pueden utilizarse por tiempo ilimitado.

La suscripción a la opción premium y las condiciones de precio son accesibles a través de la aplicación VINOTAG® en el área "mi cuenta" haciendo clic en el botón "Me hago premium".

Quitar botellas

Ha creado su vinoteca en la aplicación VINOTAG®; ahora puede eliminar botellas de su vinoteca. Las botellas se guardarán en su espacio de vinoteca.

Cuando consumes una botella debes borrar su versión digital en la aplicación para llevar un registro de vinos actualizado.

Consultar un archivo de vino

La consulta de los archivos de vinos es accesible a través de sus vinotecas o su biblioteca de vinos.

Consulta de archivos de vino en mi vinoteca - modo lista o en mi biblioteca de vinos

- Haga clic en la botella de su elección
- Consulte la información sobre su botella
- Para más detalles, puede visitar el sitio web de nuestro socio Vivino haciendo clic en "Ver en Vivino".

Consulta de archivo de vino en mi vinoteca - modo gráfico

- Haga clic en el estante de su elección
- Haga clic en la botella de su elección
- Consulte la información sobre su botella
- Para más detalles, puede visitar el sitio web de nuestro socio Vivino haciendo clic en "Ver en Vivino".

Crear alertas de fechas punta

Para crear alertas de fechas punta, es obligatorio introducir en el registro de vinos un tiempo de retención mínimo (mayor que 0) y un tiempo de retención máximo. El tiempo de envejecimiento se expresa en años. Se le enviará una alerta si su botella no ha sido consumida. Una botella del año de cosecha "X" con un tiempo mínimo de envejecimiento de 5 años y un tiempo máximo de envejecimiento de 10 años le avisará de la siguiente manera:

- Año de cosecha " X " + 5 años : Alerta del inicio de la fecha de pico " Su botella está lista para ser degustada
- Año de cosecha " X " + 10 años : Alerta de fin de fecha de apogeo " Su botella está llegando al final de su fecha de apogeo ".

Crear alertas de valores

Para gestionar mejor su vinoteca y sus vinos, VINOTAG® le ofrece la posibilidad de establecer alertas de existencias:

- A través de la vista de su vinoteca en la aplicación, pulse sobre la botella deseada para acceder a la ficha de vino asociada
- Haga clic en "programar una alerta".

- Indique a partir de cuántas botellas restantes desea recibir una alerta de existencias
- Haga clic en validar. La alerta de acciones está activada.

Para desactivar una alerta de stock, haga clic en "modificar la alerta"; baje el número de botellas deseado hasta "desactivar". Haga clic en validar. La alerta de acciones está desactivada.

Visualiza la ubicación de tus botellas en tu vinoteca

- Tienes a la vista tu vinoteca; Use el ícono de búsqueda ubicado en la parte superior izquierda de su pantalla
- Indicar el nombre del vino buscado y/o dominio y/u otra información relacionada con la botella
- Se muestra la ficha de vino de la botella buscada
- Haga clic en el botón ubicado en la parte inferior de la página "Ver mis botellas" o en el botón "Posicionar en la vinoteca" ubicado al inicio de su ficha de vino

• 6. EQUIPOS

Sistema de climatización

Según los especialistas, la temperatura ideal de conservación de los vinos es de aproximadamente 12°C, en una horquilla de 10 a 14°C. No se debe confundir con la temperatura de servicio, que varía según las peculiaridades de cada tipo de vino de 5 a 20°C. Es especialmente importante evitar las variaciones bruscas de temperatura. Diseñado por especialistas y para enófilos, este aparato, a diferencia de un simple frigorífico, tiene en cuenta la sensibilidad de los grandes caldos a las variaciones bruscas de temperatura, garantizando un control para obtener una **temperatura media constante**.

La función de invierno

Equipada con una función de invierno, la vinoteca garantiza la buena conservación de las botellas a pesar de un entorno desfavorable. Su vinoteca está equipada con un elemento calefactor que eleva la temperatura dentro de la vinoteca en caso de temperaturas anormalmente bajas. Un sensor de temperatura exterior le permite medir la temperatura ambiente para saber cuándo activar la función de invierno.

Sistema anti vibraciones

El compresor frigorífico está equipado con amortiguadores especiales (silent-blocks) y la cuba interior está aislada del armazón por una gruesa capa de espuma de poliuretano. Estas características permiten evitar la transmisión de vibraciones a los vinos.

Desescarche

La vinoteca está equipada con un ciclo automático de desescarche. Durante la parada del ciclo de refrigeración, las superficies refrigeradas del aparato se desescarchan de forma automática. El agua de desescarche así recuperada es evacuada hacia un depósito que se encuentra en la parte posterior del aparato, cerca del compresor. El calor que produce el compresor permite la evaporación del agua condensada que queda en el depósito.

Bandejas

- Para evitar el deterioro de la junta de la puerta, asegúrese de que la puerta esté bien abierta antes de retirar las bandejas para colocar o retirar las botellas.
- Para acceder de forma más sencilla al contenido de las bandejas debe deslizar la bandeja hacia el exterior aproximadamente 1/3. Las bandejas están diseñadas con un tope a cada lado para evitar que las botellas se caigan.

Para retirar o colocar una bandeja, inclínela como se muestra en el dibujo y tire o empuje, según el caso.

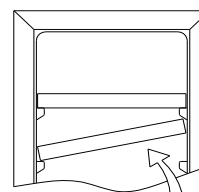

7. CARGA

Capacidad anunciada

La capacidad anunciada se mide de acuerdo con la norma EN62552. Este estándar se calcula con botellas tradicionales tipo Burdeos de 75cl. Cualquier otro tipo de formato de botella así como la adición de estantes reducirán considerablemente la capacidad de almacenamiento. La capacidad máxima se calcula con un número definido de estantes que varían según los modelos.

Las cantidades máximas de carga de botellas se indican a título orientativo, no son contractuales y permiten (al igual que la capacidad de los frigoríficos) tener una estimación rápida del tamaño del aparato.

Estas cantidades corresponden a unas pruebas realizadas con una botella estándar: la botella tipo «bordelesa ligera de 75 cl» (la normalización reconoce para cada forma de botella un origen geográfico: bordelesa, borgoñona, provenzal, etc., y un tipo: tradición, pesada, ligera, flauta, etc., cada uno con diámetros y alturas diferentes).

En realidad, se podrían colocar, en un caso extremo, más botellas en apilado monotipo y sin bandejas, pero una «vinoteca variada» se compone de una gran variedad de botellas y el aspecto «práctico» de la gestión diaria de una vinoteca limita su carga. Por tanto, probablemente coloque usted una carga algo menor que la cantidad máxima indicada.

Tipos de botellas:

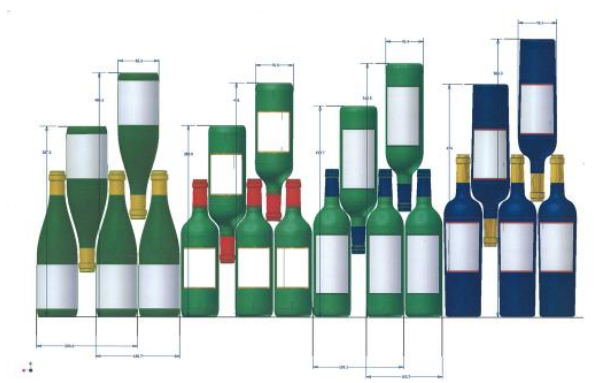

Aquí tenemos 4 tipos de botellas de 75 cl, borgoñonas y bordelesas, de dimensiones diferentes. Existen otros muchos otros tipos, de tamaño y forma diferentes. Puede observar las diferencias de colocación según la altura de las botellas, el diámetro y la manera de cruzarlas.

Por ejemplo, si cargamos una vinoteca exclusivamente con botellas de tipo Borgoña, observaremos que nos quedamos aproximadamente un 30% por debajo de la cantidad inicial calculada a partir de las botellas de tipo Burdeos.

Tipos de cruzamiento:

Cuello con cuello:

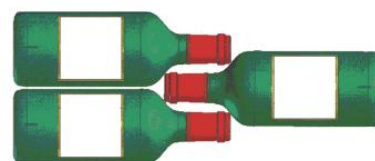

¡Fíjese en la diferencia de profundidad!

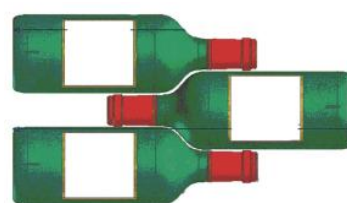

Cuello entre cuerpos:

Ejemplos de temperaturas de servicio

A tener en cuenta en las degustaciones para no perderse la riqueza de los aromas de los vinos.

Grandes vinos de Burdeos – Tintos	16 – 17°C
Grandes vinos de Borgoña – Tintos	15 – 16°C
“Grands crûs” de vinos blancos secos	14 – 16°C
Tintos ligeros, afrutados, jóvenes	11 – 12°C
Rosados de Provenza, vinos jóvenes	10 – 12°C

Blancos secos y vinos tintos de la tierra	10 – 12°C
Vinos blancos de la tierra	8 – 10°C
Champanes	7 – 8°C
Vinos licorosos	6°C

8. MANTENIMIENTO

Antes de limpiar el aparato (operación que se debe realizar regularmente), desconéctelo retirando el cable de alimentación de la toma de corriente o desconectando el fusible del que dependa.

Antes de la primera utilización y de forma regular, aconsejamos que limpie el interior y el exterior (cara delantera, laterales y parte superior) con una mezcla de agua tibia y un detergente suave. Aclare con agua limpia y deje que se seque completamente antes de volver a conectarlo. No utilice disolventes ni agentes abrasivos.

Al encender el aparato por primera vez, pueden producirse olores residuales. En ese caso, ponga a funcionar el aparato en vacío durante unas horas con la temperatura más fría. El frío eliminará estos posibles olores.

¿Cómo reemplazar el filtro de carbón activado?

La vinoteca está equipada con un filtro de carbón activado. Para una eficiencia óptima, el filtro debe cambiarse anualmente. El filtro compatible con la vinoteca CLASSIC es el FILTRE9 de La Sommelière.

1. Abra la puerta de la vinoteca y retire los estantes.
2. Gire el filtro de carbón manualmente para retirarlo de la pared trasera.
3. Inserte un filtro de carbón nuevo en el orificio provisto y apriételo.

¿Qué hacer si se produce un corte de electricidad?

La mayoría de los cortes de electricidad se resuelven en poco tiempo. Un corte de 1 o 2 horas no afectará a la temperatura de su vinoteca. Para proteger los vinos durante los cortes de electricidad, abra la puerta lo menos posible. En caso de cortes más prolongados, adopte las medidas necesarias para proteger los vinos.

- Si el aparato está desconectado, apagado o se ha producido un corte de electricidad, debe esperar de 3 a 5 minutos antes de volver a encenderlo. Si intenta encenderlo antes de ese tiempo, el compresor únicamente se pondrá a funcionar al cabo de 3 o 5 minutos (si la temperatura lo requiere).

- Al encender el aparato por primera vez tras una parada prolongada, en el momento del encendido es posible que las temperaturas seleccionadas no se correspondan con las que se muestran. Esto es normal. Se debe esperar unas horas para que estas recuperen la estabilidad.

Período de vacaciones

- **Vacaciones cortas:** deje la vinoteca funcionando durante las vacaciones de menos de tres semanas.
- **Vacaciones largas:** si el aparato no se va a usar durante varios meses, retire todos los elementos y apague el aparato. Limpie y seque el interior a fondo. Para prevenir los olores y la formación de moho, deje la puerta ligeramente abierta: dejándola bloqueada abierta si es necesario.

Si debiese desplazar la vinoteca de vino

- Saque todas las botellas que estén en la cuba y fije los elementos móviles.
- Para evitar dañar los tornillos de puesta a nivel de los pies, atorníllelos a fondo en su base.
- Almacénelo con la puerta cerrada.
- Desplace el aparato en posición vertical.
- Protéjalo con mantas o cualquier otra protección similar.

9. EN CASO DE AVERÍA

A pesar de todo el cuidado que ponemos en la fabricación de nuestros productos, las averías no se pueden descartar completamente. Antes de ponerse en contacto con el servicio posventa de su distribuidor, compruebe que:

- La toma de corriente está conectada
- No se ha producido un corte de electricidad
- La avería no tenga su origen en alguna de las situaciones descritas en el cuadro que figura al final de este manual

IMPORTANTE: si el cable de alimentación que se incluye está deteriorado, debe ser sustituido por el fabricante o por un servicio autorizado por la marca o por el distribuidor. En cualquier caso y para evitar cualquier riesgo de lesión, el cable lo debe sustituir personal cualificado.

SI ESTAS REVISIONES NO DAN RESULTADO, PÓNGASE EN CONTACTO CON EL SERVICIO POSVENTA DE SU DISTRIBUIDOR.

¡ATENCIÓN!

¡Desconecte la toma mural antes de realizar cualquier operación de limpieza o reparación!

Las piezas de recambio estéticas y funcionales de conformidad con el REGLAMENTO (UE) 2019/2019 (anexo II, punto 3), se ponen a disposición de los reparadores profesionales y usuarios finales durante un período de 7 o 10 años (lista en el anexo II, punto 3). .a.1 y 3.a.2) desde la puesta en el mercado de la última unidad del modelo. La lista de repuestos y el procedimiento para solicitarlos (acceso profesional / acceso especial) están disponibles en el siguiente sitio web: www.interfroidservices.fr o por correo postal en la siguiente dirección: FRIO - Interfroid Services, 143 Bd Pierre Lefauchaux - 72230 ARNAGE Para otras piezas de repuesto funcionales no especificadas en el reglamento de la UE 2019/2019, están disponibles por un período de 10 años. La garantía del fabricante es de 1 año para las piezas funcionales.

10. SOLUCIÓN DE PROBLEMAS

Usted mismo puede resolver muchos problemas sencillos de la vinoteca sin recurrir al servicio postventa. Consulte las siguientes sugerencias:

PROBLEMAS	CAUSAS POSIBLES
La vinoteca no arranca.	El enchufe no está enchufado. El botón de encendido/apagado está en la posición de apagado. Se ha fundido el fusible de tu instalación eléctrica.
La vinoteca no enfría lo suficiente.	Comprueba la temperatura elegida. La temperatura exterior está por encima de la temperatura de aplicación en vinoteca. El sótano se abre con demasiada frecuencia. La puerta no está cerrada correctamente. La junta de la puerta no es impermeable.
El compresor arranca y se detiene con frecuencia.	La temperatura exterior es alta. Se metió una gran cantidad de botellas en el sótano. La vinoteca está abierta con frecuencia. La puerta no está cerrada correctamente. El ajuste no se realizó correctamente. La junta de la puerta no es impermeable.
La luz no funciona.	El enchufe no está enchufado. Se ha fundido el fusible de tu instalación eléctrica. El LED no funciona.
Vibras.	Verifique y asegúrese de que el sótano esté nivelado.
La vinoteca parece estar haciendo mucho ruido.	El gas refrigerante produce un sonido parecido al del agua que fluye, lo cual es normal. Al final del ciclo del compresor, es posible que escuche el sonido del agua en circulación. Las contracciones y expansiones de las paredes internas pueden provocar chasquidos. La vinoteca no está nivelado.
La puerta no cierra correctamente.	La vinoteca no está nivelado. La junta de la puerta está sucia o dañada. Los estantes no están colocados correctamente. Algunos de los contenidos impiden que la puerta se cierre.
Código de error "A1" o "A2" o "A3".	Una sonda está defectuosa

La alarma de temperatura y/o humedad puede activarse tan pronto como se enciende su dispositivo. Esto es normal porque sin haber funcionado, la vinoteca puede medir valores anormales de temperatura o humedad (fuera de los rangos 40-80% y 5-20 grados). Puede apagar la alarma sonora presionando cualquier botón.

Sustitución de la LÁMPARA de iluminación

Este aparato está compuesto por diodos electroluminiscentes (LED).

Este tipo de diodo no puede ser cambiado por el usuario.

La duración de estos LED es la suficiente para que no deba realizarse ningún cambio. Si, a pesar de todo el esfuerzo puesto en la fabricación de su vinoteca los LED resultaran defectuosos, póngase en contacto con su servicio postventa para una eventual intervención.

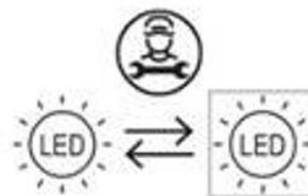

11. ENTORNO

Este electrodoméstico está marcado conforme a la Directiva europea UE 2019/290 relativa a los residuos de aparatos eléctricos y electrónicos (RAEE). Al garantizar que este producto se deseche de manera correcta, se está ayudando a impedir que existan posibles consecuencias negativas para el entorno y la salud humana, lo que podría estar causado de otro modo por un manejo inadecuado de los residuos de este producto.



El símbolo del contenedor de basura tachado que figura en el aparato indica que, al final de su vida útil, este producto deberá tratarse de forma separada de los demás residuos domésticos. Por tanto se deberá trasladar a un centro de recogida selectiva para aparatos eléctricos y/o electrónicos, o si adquiere un aparato equivalente, al distribuidor del aparato nuevo.

El usuario es responsable de trasladar el aparato, al final de su vida útil, al centro de recogida apropiado. Una recogida selectiva y adecuada, con el fin de que el aparato sea reciclado, tratado y eliminado de forma respetuosa con el medio ambiente, contribuye a evitar los posibles efectos negativos sobre el medio ambiente y la salud, y favorece el reciclaje de los materiales que componen el producto.

Para obtener información más detallada sobre los sistemas de recogida disponibles, diríjase al servicio local de eliminación de residuos o a la tienda donde adquirió el aparato.

12. ADVERTENCIA

Con el fin de mejorar constantemente nuestros productos, nos reservamos la posibilidad de modificar las características técnicas sin aviso previo.

Las garantías de los productos de la marca LA SOMMELIERE son proporcionadas de forma exclusiva por una serie de distribuidores que nosotros seleccionamos. Ningún elemento del presente manual podrá interpretarse como una garantía adicional.

FRIO ENTREPRISE no asume ninguna responsabilidad por los errores u omisiones técnicas y de redacción en el presente manual. Documento no contractual.

MANUEL D'USO

Prima dell'uso, si prega di prendere visione delle norme di sicurezza e delle istruzioni per l'uso contenute in questo manuale. Innanzitutto, vi ringraziamo per aver scelto i nostri prodotti e speriamo che soddisfino pienamente le vostre aspettative. Questa cantina di invecchiamento vi permetterà di far invecchiare le vostre bottiglie.

1. ISTRUZIONI DI SICUREZZA

Per la vostra sicurezza e per un corretto utilizzo dell'apparecchio, prima di installare e usare il dispositivo per la prima volta, leggete attentamente questo manuale, comprese le avvertenze e i consigli utili in esso contenuti.

Per evitare danni all'apparecchio e/o infortuni inutili, è importante che chiunque utilizzi questo dispositivo conosca appieno il suo funzionamento e le sue funzioni di sicurezza. Conservate queste istruzioni per un uso futuro e tenetele accanto all'apparecchio, in modo che vengano consegnate insieme a questo in caso di vendita o trasloco. Questo garantirà un funzionamento ottimale del dispositivo.

Per evitare rischi di lesioni, conservate questo manuale. Il produttore non può essere ritenuto responsabile in caso di uso scorretto dell'apparecchio.

Sicurezza dei bambini e di altre persone vulnerabili

- Questo apparecchio può essere utilizzato da bambini di età superiore

agli 8 anni e da persone con capacità fisiche, sensoriali o mentali ridotte, o che non hanno esperienza con il dispositivo, purché siano sotto la sorveglianza o istruiti da una persona responsabile e consapevole dei rischi. I bambini non devono giocare con l'apparecchio. La pulizia e la manutenzione non devono essere effettuate da bambini, a meno che abbiano più di 8 anni e siano sorvegliati.

- Tenere tutti gli imballaggi fuori dalla portata dei bambini, poiché possono rappresentare un rischio di soffocamento.
- Se decidete di dismettere l'apparecchio, scollegatelo dalla presa di corrente, tagliate il cavo di alimentazione (il più vicino possibile all'apparecchio) e rimuovete la porta per evitare che i bambini possano giocare con esso o rimanere chiusi all'interno.
- Tenere l'apparecchio e il cavo fuori dalla portata di bambini al di sotto degli 8 anni.

Sicurezza generale

- **ATTENZIONE** — Questo apparecchio è progettato per funzionare in un ambiente domestico.
- **ATTENZIONE** — Non conservare mai sostanze infiammabili, come aerosol, all'interno dell'apparecchio, perché potrebbero fuoriuscire.
- **ATTENZIONE** — Se il cavo di alimentazione è danneggiato, sostituitelo

immediatamente presso il produttore o un tecnico qualificato per evitare rischi di scosse elettriche.

- **ATTENZIONE** — Mantenere le aperture di ventilazione ben libere e assicurarsi che l'aria possa circolare liberamente.
- **ATTENZIONE** — Non danneggiare il circuito di refrigerazione.
- **ATTENZIONE** — Non utilizzare apparecchi elettrici all'interno del vano, a meno che non siano espressamente consentiti dal produttore.
- **ATTENZIONE** — Il sistema refrigerante e l'isolamento contengono gas infiammabili. Quando smaltite l'apparecchio, portatelo in un centro di raccolta autorizzato. Non esporre mai l'apparecchio a fiamme libere.
- **ATTENZIONE** — Il gas refrigerante di questo apparecchio è R600a; nessun prodotto infiammabile o esplosivo deve essere conservato dentro o vicino alla cantina per evitare rischi di incendio o esplosione.

Sacchetti di plastica

I sacchetti di plastica possono essere pericolosi. Per evitare rischi di soffocamento, tenere i sacchetti fuori dalla portata dei bambini.

Liquido refrigerante

Nel circuito frigorifero dell'apparecchio viene utilizzato isobutano (R600a), un gas naturale altamente infiammabile e quindi pericoloso per l'ambiente.

Durante il trasporto e l'installazione, controllare che nessun componente

del circuito frigorifero sia danneggiato. Il refrigerante (R600a) è un liquido infiammabile.

Attenzione: rischio di incendio

Se il circuito frigorifero fosse danneggiato:

- Evitare fiamme libere e qualsiasi fonte di accensione.
- Arieggiare bene l'ambiente in cui si trova l'apparecchio.

È pericoloso modificare l'apparecchio in qualsiasi modo. Eventuali danni al cavo possono causare cortocircuiti e/o scosse elettriche.

- Tenere l'apparecchio lontano da fonti di calore e non esporlo direttamente al sole.
- Non conservare mai sostanze o liquidi infiammabili all'interno dell'apparecchio per evitare il rischio di esplosione.

Sicurezza elettrica

- Non siamo responsabili per danni causati da installazioni elettriche errate.
- Il cavo di alimentazione non deve essere prolungato né usati adattatori o prese multiple.
- Assicurarsi che la presa a muro non sia danneggiata. Una presa in cattive condizioni può causare surriscaldamento e incendio.
- Assicurarsi di poter accedere facilmente alla presa a muro.

- Non tirare mai il cavo per scollegare l'apparecchio.
- Non rimuovere mai la messa a terra.
- Se la presa è allentata, non collegare il cavo: rischio di scossa o incendio.
- Non usare l'apparecchio senza il coprilucente interno.
- Scollegare l'apparecchio prima di sostituire la lampadina.
- L'apparecchio funziona con corrente monofase 220~240V/50Hz e deve essere collegato a una presa con messa a terra conforme alle normative vigenti.
- Se il cavo è danneggiato, contattare l'assistenza e non sostituirlo autonomamente.
- La presa deve essere facilmente accessibile e fuori dalla portata dei bambini. In caso di dubbi, consultare un tecnico.
- Se l'apparecchio è danneggiato (urto, sovratensione, allagamento, incendio), può essere pericoloso usarlo. Scollegarlo e farlo controllare da un tecnico autorizzato.
- L'apparecchio non è destinato a installazioni esterne.
- Per evitare rischi di incendio, scosse o lesioni, non immergere il cavo, la presa o l'apparecchio in acqua o altri liquidi e non usarlo con mani bagnate.

Uso quotidiano

- Non usare altri apparecchi elettrici all'interno (frullatori, turbine per gelato, ecc.).
- Quando scollegate l'apparecchio, tenete sempre la presa e non tirate il cavo.
- Non esporre l'apparecchio direttamente al sole.
- Assicuratevi che la superficie di appoggio regga il peso (una bottiglia da 75 cl pesa circa 1,3 kg). La cantina deve essere su una superficie piana. Se su tappeto, mettere un supporto sotto.
- Tenere l'apparecchio lontano da candele, lampade e fiamme libere.
- Questo apparecchio è destinato esclusivamente alla conservazione di vino e bevande.
- L'apparecchio è pesante, fate attenzione durante gli spostamenti.
- Se dotato di ruote, queste servono solo per spostamenti brevi, non per trasporti lunghi.
- Non appoggiarsi sull'apparecchio o sulle sue parti.
- Non sovraccaricare i ripiani per evitare cadute o danni.
- Regolare la cantina intorno ai 12°C; non è destinata a conservare alimenti freschi.
- Per evitare danni alla guarnizione, aprire completamente la porta quando si estrae un ripiano.

Attenzione! Pulizia e manutenzione

- Prima di qualsiasi operazione, scollegare l'apparecchio.
 - Non pulire con oggetti metallici, vapore, oli volatili, solventi o abrasivi.
 - Non usare oggetti appuntiti per rimuovere il ghiaccio, ma solo raschietti di plastica.
-

Informazioni importanti sull'installazione!

- Per un collegamento elettrico corretto, seguite le istruzioni di questo manuale.
- Controllate che l'apparecchio non sia visibilmente danneggiato; in caso contrario non collegatelo e segnalate il danno al punto vendita. Conservate l'imballo.
- Si consiglia di attendere almeno 24 ore prima di collegare l'apparecchio per permettere all'olio del compressore di distribuirsi.
- L'apparecchio è destinato esclusivamente ad installazione libera, non incassata. Per un corretto funzionamento è essenziale lasciare un'adeguata circolazione d'aria: almeno 15 cm tra la parete e il retro della cantina e tra eventuali mobili circostanti. Non mettere nulla sopra la cantina. Non ci assumiamo responsabilità in caso di mancato rispetto delle istruzioni di installazione.
- Evitate che l'apparecchio tocchi pareti o fonti di calore (compressore, condensatore).

- Non collocare vicino a radiatori o fornelli.
 - Assicuratevi che le prese siano accessibili dopo l'installazione.
 - Evitate di schiacciare o danneggiare il cavo durante l'installazione.
 - L'apparecchio può essere collocato in garage, cantina o locali riscaldati simili; è dotato di funzione inverno che previene il gelo delle bottiglie. Non posizionarlo in ambienti con temperatura prossima o inferiore allo zero.
-

RISPARMIO ENERGETICO

Per limitare il consumo di energia:

- Installare l'apparecchio in un luogo adatto (vedere capitolo "Installazione").
 - Tenere la porta aperta il meno possibile.
 - Mantenere pulito periodicamente il condensatore (vedere "Manutenzione").
 - Controllare periodicamente le guarnizioni delle porte e assicurarsi che chiudano bene; in caso contrario contattare l'assistenza.
-

Raccomandazioni di disposizione

La seguente disposizione degli accessori del vostro apparecchio (ripiani, ecc.) è raccomandata affinché l'energia venga utilizzata nel modo più razionale possibile dall'apparecchio di refrigerazione. Qualsiasi modifica di questa disposizione può influire sul consumo energetico dell'apparecchio.

La temperatura dell'apparecchio è regolabile tra 5°C e 20°C. La regolazione della temperatura avviene tramite un termostato. La modifica della temperatura comporta un aumento del consumo energetico.

Quando la temperatura ambiente è di 25°C e l'apparecchio è vuoto (senza bottiglie), sono necessari circa 30 minuti per aumentare la temperatura della cantina da 5°C a 20°C. Nelle stesse condizioni, occorre circa 1 ora per abbassare la temperatura del refrigeratore da 20°C a 5°C. Più la temperatura è bassa, meno tempo sarà necessario. Nel caso in cui vi siano delle bottiglie nella cantina, il tempo necessario per raggiungere la temperatura desiderata può essere di diverse ore o giorni.

L'apparecchio garantisce il mantenimento della temperatura finché è in funzione e viene utilizzato in condizioni normali. La temperatura interna e il consumo energetico possono essere influenzati da diversi fattori: temperatura ambiente, esposizione al sole, frequenza di apertura della porta e quantità di bottiglie conservate... Piccole variazioni di temperatura sono perfettamente normali.

Assistenza tecnica

Qualsiasi intervento elettrico deve essere eseguito da un tecnico qualificato e competente.

L'apparecchio deve essere riparato da un Centro di Assistenza Autorizzato, utilizzando esclusivamente pezzi di ricambio originali.

Questo apparecchio è destinato esclusivamente ad uso domestico. Il produttore non può essere ritenuto responsabile per un uso diverso.



R600a

Istruzioni di sicurezza



Attenzione: non ostruire nessuna griglia di ventilazione dell'apparecchio.



Attenzione: non conservare all'interno dell'apparecchio sostanze esplosive come le bombolette spray con gas infiammabile.



Attenzione: non danneggiare il circuito frigorifero dell'apparecchio.



Attenzione: le unità di refrigerazione funzionano con isobutano (R600a); non possono essere collocate in una zona con fonti di accensione (per esempio contatti elettrici staccati o se il fluido frigorifero potrebbe raccogliersi in caso di perdite). Il tipo di fluido frigorifero è indicato sulla targhetta informativa dell'apparecchio.



Attenzione: non usare apparecchiature elettriche all'interno degli scomparti dell'apparecchio, a meno che non siano del tipo consigliato dal produttore.

Questo apparecchio è conforme a tutte le direttive europee vigenti e alle loro eventuali modifiche.



Per saperne di più sul vostro prodotto, consultate la banca dati online dell'EPREL. Come definito nel regolamento delegato della Commissione (UE) 2019/2016, tutte le

informazioni relative a questo apparecchio di refrigerazione sono disponibili sull'EPREL (European Product Database for energy labelling). Questa banca dati consente di consultare le informazioni e la documentazione tecnica del vostro apparecchio di refrigerazione. Potete accedere alla banca dati EPREL scansionando il codice QR sull'etichetta energetica del vostro apparecchio o andando direttamente su: www.ec.europa.eu e inserendo il modello del vostro apparecchio di refrigerazione

2. TARGHETTA INFORMATIVA

Qui sotto è illustrato l'esempio di una targhetta informativa:

Cave à vin/ wine cellar	
Référence	CLASSIC185
Service Ref	CLASSIC185/1
S/N	
Modèle usine	JCF-350M
Classe climatique	SN/N/ST
Volume Total Net	360L
Consommation d'énergie annuelle	172 kWh/an
Consommation jour d'énergie à 16°C	0.182 kWh/24h
Consommation jour d'énergie à 32°C	0.760 kWh/24h
Gaz réfrigérant / Quantité	R600A/40g
Agent isolant	Cyclopentane
Voltage	220-240 V~
Fréquence	50 Hz
Ampérage	0.80 A
Puissance maximum	90 W
Puissance de la lampe	1w
Classe de protection contre les chocs électriques	I



ELECTRIC DIAGRAM
Schéma électrique

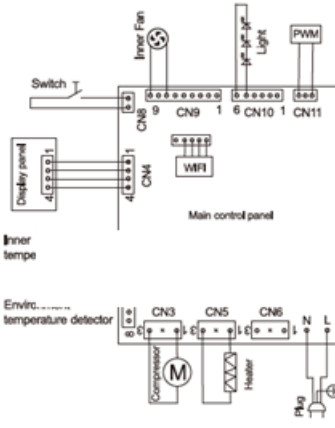

Made in PRC
FRIO Entreprise - La Sommelière
143 Bld Pierre Lefaucheur
72230 Arnage (France)
opérateur@groupefrío.com

La targhetta informativa incollata all'interno o sul retro dell'apparecchio (a seconda del modello) contiene tutte le caratteristiche tecniche del frigo cantina.

Consigliamo di annotare il numero di serie su questo libretto prima dell'installazione, per ulteriore riferimento (intervento tecnico, richiesta di assistenza, ecc.).

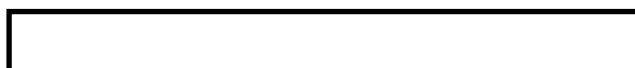

Una volta che l'apparecchio sarà installato o riempito infatti, riuscire ad arrivare alla targhetta informativa sarà piuttosto complicato.

ATTENZIONE: senza le informazioni indicate sulla targhetta, non potrà essere fornita nessuna assistenza.

3. DESCRIZIONE DELL'APPARECCHIO



Le dimensioni del prodotto e il numero di ripiani inclusi variano a seconda del modello (CLASSIC185 – CLASSIC240 – CLASSIC185_LIMITED – CLASSIC240_LIMITED).

1	Pannello di controllo	5	Piedini regolabili
2	Dentro il ventilatore	6	Filtro al carbone
3	Illuminazione interna a LED	7	Porta di vetro
4	Ripiani in legno		

4. ISTRUZIONI DI INSTALLAZIONE

Prima di utilizzare la vostra cantina per vini

- Rimuovete l'imballaggio esterno ed interno.
- Lasciate il vostro apparecchio in posizione verticale a riposo per circa 24 ore prima di metterlo in funzione. Questo permetterà di ridurre la possibilità di malfunzionamenti del sistema di raffreddamento dovuti al trasporto.
- Pulite l'interno con un panno morbido e acqua tiepida.
- Quando installate l'apparecchio, scegliete un luogo idoneo.
- Posizionate l'apparecchio su un pavimento sufficientemente resistente da sostenerlo quando è completamente carico. Regolate i piedini dell'apparecchio per livellare la cantina.
- È necessaria una ventilazione adeguata, non ostruite nessuna presa d'aria.
- Collegate l'apparecchio a una presa singola, lasciando una sufficiente ventilazione tutto intorno.
- Regolate i piedini affinché la parte frontale della cantina sia livellata e la parte posteriore leggermente inclinata all'indietro. Questa inclinazione permette di mantenere fermi i cassetti o i ripiani nonostante il peso delle bottiglie. L'inclinazione garantisce anche un corretto deflusso dell'acqua di condensa e una buona tenuta della guarnizione della porta.
- Questo apparecchio è riservato esclusivamente alla conservazione del vino.
- Questo apparecchio utilizza un gas refrigerante infiammabile, pertanto fate attenzione a non danneggiare mai il tubo del sistema di raffreddamento durante il trasporto.

Attenzione

- Conservate solo bottiglie chiuse.
- Non sovraccaricate l'apparecchio.
- Non aprite la porta più del necessario.
- Non coprite i ripiani con fogli di alluminio o altri materiali che potrebbero impedire una buona circolazione dell'aria.
- Se la cantina per vini deve rimanere vuota per un lungo periodo, si consiglia di scollegare l'apparecchio e, dopo una pulizia molto accurata, di lasciare la porta socchiusa per permettere la circolazione dell'aria e prevenire la formazione di muffe e odori.

Questo apparecchio di refrigerazione non è destinato all'uso come apparecchio da incasso. È destinato esclusivamente alla conservazione del vino.

Per garantire una sufficiente aerazione dell'apparecchio, rispettate uno spazio minimo di 15 cm tra le pareti della vostra cantina per vini e le pareti vicine (muri o piani di lavoro, per

esempio), come illustrato nella figura sottostante.

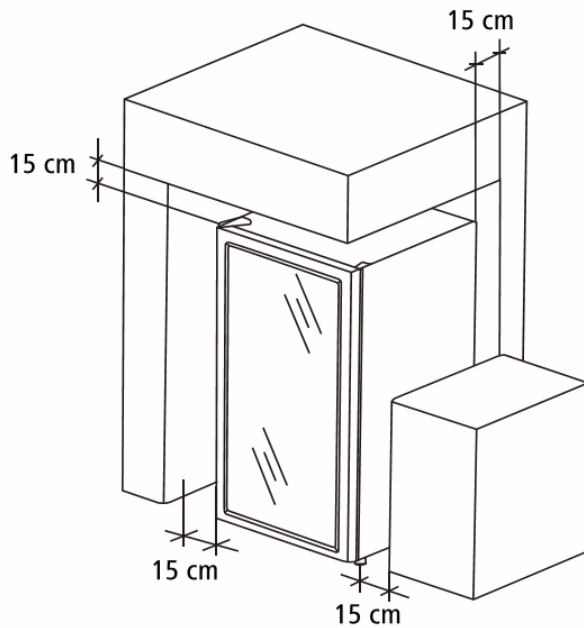

Intervalli di temperatura ambiente

Quando si seleziona una posizione per l'elettrodomestico, è necessario assicurarsi che il pavimento sia piano e solido e che la stanza sia ben ventilata. Questo dispositivo è adatto al funzionamento in ambienti con una temperatura ambiente molto specifica, questa classe climatica è indicata sulla targa dati.

La temperatura ambiente influenza la temperatura interna e l'umidità della vostra cantina. Per un funzionamento ottimale, le impostazioni della cantina sono impostate per temperature ambiente comprese tra 23 ° C e 25 ° C.

CLASSE	SIMBOLO	INTERVALLO DI TEMPERATURA AMBIENTE (°C)
Temperata estesa	SN	Da +10 °C a +32 °C
Temperata	N	Da +16 °C a +32 °C
Subtropicale	ST	Da +16 °C a +38 °C
Tropicale	T	Da +16 °C a +43 °C

5. MANUALE D'ISTRUZIONI

Questo apparecchio è indicato per il funzionamento in ambienti con una temperatura ambiente molto specifica, questa classe climatica è indicata sulla targa dati. La temperatura ambiente influisce sulla temperatura interna, sull'umidità della cantina e sul funzionamento del compressore. Il dispositivo può funzionare a una temperatura ambiente compresa tra 5°C e 20°C.

Al di fuori di questi limiti, il tuo dispositivo non può garantire il normale funzionamento e potrebbe causare guasti. Per un funzionamento ottimale e per ottenere le prestazioni desiderate, il dispositivo è stato progettato per funzionare a una temperatura ambiente compresa tra 23°C e 25°C.

Una temperatura ambiente superiore o inferiore a 23-25°C può influire sulle prestazioni dell'apparecchio nel raggiungimento della temperatura impostata desiderata.

Si prega di notare che, a seconda delle impostazioni e del carico scelti, sono necessarie circa 24 ore affinché la cantina raggiunga la temperatura desiderata.

➤ Pannello comandi

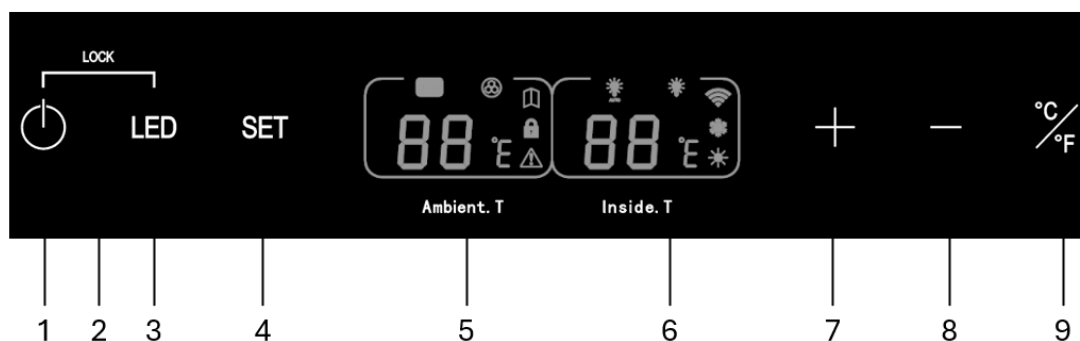

1. Tasto ON/OFF: tenere premuto per 3 secondi per accendere o spegnere l'apparecchio.
2. Tasto combinato (1+3) per bloccare il pannello di controllo, tenere premuti i tasti «1» e «3» per 3 secondi per bloccare o sbloccare l'apparecchio. Un segnale acustico indica il passaggio dallo stato bloccato a sbloccato e viceversa. Quando il pannello di controllo è bloccato, appare un'icona a forma di lucchetto sul display LCD; se l'icona non è presente, il pannello è sbloccato.
3. Pulsante luce: Premere il pulsante per accendere o spegnere l'illuminazione interna. Quando la funzione luce è attiva, un'icona a forma di lampadina appare sul display LCD. Se l'icona non è visibile, la funzione luce è disattivata. Per impostazione predefinita, l'illuminazione interna è in modalità Permanente, il che significa che si accende e si spegne

manualmente su richiesta. Per passare alla modalità Automatica, tenere premuto il pulsante per 5 secondi. In modalità Automatica, la luce si spegne automaticamente dopo 15 minuti.

NOTA: L'apparecchio dispone di due diverse modalità di illuminazione, che possono essere gestite anche tramite l'app Vinotag. Per impostazione predefinita, la luce è impostata su modalità Permanente. Per cambiare modalità, tenere premuto il pulsante "3" per 5 secondi oppure utilizzare l'app Vinotag.

- **Modalità Automatica:** La luce si accende all'apertura della porta e si spegne automaticamente dopo 15 minuti.
 - **Modalità Permanente:** La luce si accende o si spegne solo manualmente, premendo il pulsante o tramite l'app Vinotag.
4. Tasto SET: attiva una temperatura consigliata; il tasto SET permette di scegliere tra tre modalità di temperatura: vini bianchi (impostazione 6°C), invecchiamento (impostazione 12°C) o servizio (impostazione 18°C). Tenere premuto il tasto per 5 secondi per passare da una modalità all'altra. Premere il tasto SET per 3 secondi per confermare la scelta; se non viene effettuata alcuna azione entro 5 secondi, si attiva automaticamente l'impostazione precedentemente salvata.
 5. Display LCD con visualizzazione della temperatura ambiente.
 6. Display LCD con visualizzazione della temperatura impostata.
 7. Tasto +: permette di aumentare la temperatura impostata fino a 20°C. Premere una volta per aumentare di un grado la temperatura impostata. Durante la regolazione, il valore impostato lampeggia sul display.
 8. Tasto -: permette di abbassare la temperatura impostata fino a 5°C. Premere una volta per diminuire di un grado la temperatura impostata. Durante la regolazione, il valore impostato lampeggia sul display.
- NOTA: Tenere premuti i tasti «7» e «8» per 3 secondi per visualizzare la temperatura reale. La temperatura reale viene mostrata per 5 secondi sul display LCD prima di tornare a visualizzare la temperatura impostata.
9. Tasto unità di temperatura: premere il tasto per scegliere l'unità di temperatura tra gradi Celsius e gradi Fahrenheit. Tenere premuto il tasto per 5 secondi per passare da un'unità all'altra.

→ Display LCD:

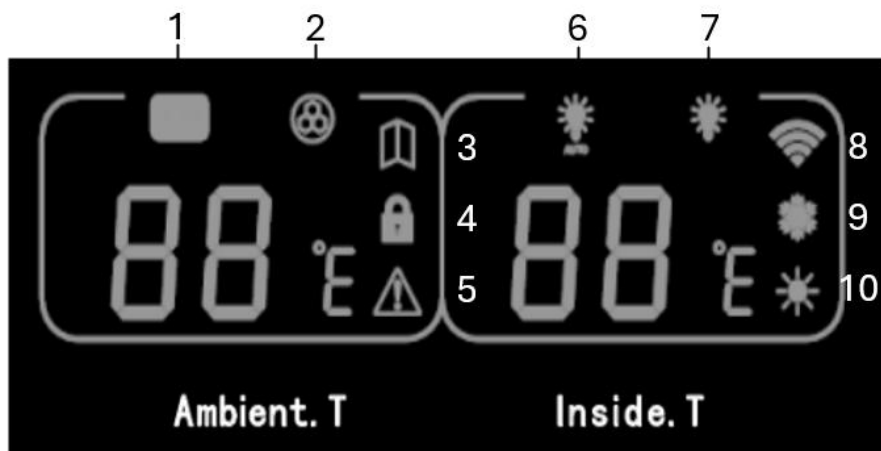

1. Icona modalità DEMO: l'icona appare quando l'apparecchio è in modalità DEMO. Premere il tasto "8" del pannello di controllo per 15 secondi per attivare la modalità DEMO. Quando la modalità DEMO è attivata, il compressore e l'elemento riscaldante smettono di funzionare. Tenere premuto il tasto "8" per 10 secondi per uscire dalla modalità DEMO. L'icona modalità DEMO scompare dal display LCD.

2. Icona cambio filtro: dopo un anno di utilizzo, l'icona appare per segnalare la necessità di sostituire il filtro ai carboni attivi dell'apparecchio. Per mantenere l'efficienza dell'apparecchio, si consiglia di sostituire il filtro ogni anno. Dopo aver installato il nuovo filtro, tenere premuto il tasto "7" per 15 secondi. L'icona scompare e inizia un nuovo ciclo.

3. Icona porta aperta: quando la porta è aperta, l'icona appare sul display LCD (allarme visivo). Dopo un minuto, si attiva anche un allarme sonoro e l'icona lampeggia. Chiudere la porta per disattivare gli allarmi e far scomparire l'icona.

4. Icona blocco: appare quando il pannello di controllo è bloccato e scompare quando è sbloccato.

5. Icona allarme: si accende in caso di errore. Un allarme sonoro viene attivato (può essere disattivato premendo un qualsiasi tasto).

6. Icona illuminazione automatica: appare quando è attiva la modalità automatica (accensione/spegnimento della luce in base all'apertura della porta).

7. Icona informativa luce: appare quando la porta è aperta o la luce è attivata tramite il tasto corrispondente. Scompare alla chiusura della porta o allo spegnimento manuale della luce.

8. Icona Wi-Fi: se l'apparecchio non è mai stato connesso al Wi-Fi, l'icona non appare. Quando è connesso, si accende. Se il Wi-Fi non è disponibile, scompare. In fase di ricerca, l'icona lampeggia. In caso di disconnessione improvvisa, l'icona lampeggia. Dopo 15 minuti di inattività, scompare. Tenere premuti i tasti "1" e "4" per 3 secondi per avviare la ricerca. Per disconnettere, tenere premuti "1" e "4" per

3 secondi; ripetere per riconnettere.

9. Icona compressore: si accende quando il compressore è in funzione (raffreddamento) e scompare quando si ferma.

10. Icona sistema inverno: si accende quando l'elemento riscaldante è attivo e scompare quando è spento.

NOTA: in caso di allarme sonoro, premere qualsiasi tasto per disattivarlo.

Reset Wi-Fi:

In caso di interruzione di corrente o cambio router, potrebbe essere necessario effettuare un reset del Wi-Fi. Quando l'icona lampeggia, significa che la cantinetta sta cercando la rete.

Per effettuare un reset Wi-Fi:

Tenere premuti i tasti "1" e "4" per 3 secondi per avviare la ricerca della rete. L'icona lampeggerà.

Una volta connessa, tenere nuovamente premuti i tasti "1" e "4" per 3 secondi per disconnettere. Ripetere per riconnettere.

Codici errore:

- HH: Allarme temperatura alta - se la temperatura interna ≥ 25 ° C per più di 8 ore. L' icona HH appare con un allarme. Scompare quando la temperatura scende sotto i 25 ° C.
- LL: Allarme temperatura bassa - se la temperatura interna ≤ 2 ° C per più di 8 ore. L' icona LL appare con un allarme. Scompare quando supera i 2 ° C.
- E1: Guasto sensore temperatura (circuito aperto)
- E2: Guasto sensore temperatura (circuito corto)
- E3: Guasto sensore sbrinamento (circuito aperto)
- E4: Guasto sensore sbrinamento (circuito corto)
- Eo: Guasto sensore temperatura ambiente (circuito aperto)
- Ec: Guasto sensore temperatura ambiente (circuito corto)

Controllo a distanza – Connessione a rete Wi-Fi

Utilizzare il proprio smartphone per connettere la cantinetta alla rete Wi-Fi.

Aprire l'app Vinotag e creare una cantina digitale selezionando: "Cantina connessa", quindi scegliere dalla lista il modello della propria cantinetta.

Se si possiede già un account Vinotag, andare nella sezione "IL MIO ACCOUNT" e cliccare su "AGGIUNGI UNA CANTINA", selezionare "Cantina connessa" e scegliere il modello corrispondente.

L'app si conetterà alla cantinetta fisica, che deve essere alimentata e

correttamente installata (seguire le istruzioni d'installazione). Una volta rilevata, appariranno le reti Wi-Fi disponibili. Selezionare quella desiderata o inserirne il nome manualmente e la password per completare la connessione e gestire la cantinetta a distanza.

L'icona "8" sul display si accende in modo fisso per indicare che il Wi-Fi è attivo e la connessione è stabilita.

Se l'icona lampeggia, significa che il Wi-Fi è attivo ma la connessione è assente. Eseguire un reset Wi-Fi.

Reset Wi-Fi:

In caso di interruzione di corrente o di cambio router, potrebbe essere necessario effettuare un reset del Wi-Fi.

Quando l'apparecchio non è più connesso alla rete Wi-Fi, l'icona lampeggia regolarmente durante la ricerca della rete.

Per effettuare un reset Wi-Fi:

Tenere premuti i tasti «1» e «4» per 3 secondi per avviare la ricerca della rete Wi-Fi. L'icona lampeggerà regolarmente.

Una volta stabilita la connessione Wi-Fi, tenere nuovamente premuti i tasti «1» e «4» per 3 secondi per interrompere la connessione. Premere ancora per 3 secondi per ristabilirla.

L'applicazione Vinotag®

Le cantinette CLASSIC sono compatibili con l'app di gestione cantine VINOTAG®. Per utilizzare la tua cantina in modalità connessa, è necessario disporre di:

- Una fonte di alimentazione elettrica per alimentare la cantina
- L'applicazione VINOTAG® scaricata dall'App Store o dal Google Play Store e un account utente creato
- Una connessione internet stabile (Wi-Fi) nel raggio d'azione della cantina
- Un modello di cantina compatibile

Funzionalità di VINOTAG®

L'applicazione VINOTAG® ti permette di:

- Creare, personalizzare e gestire le tue cantine
- Consultare l'inventario dei tuoi vini (bottiglie presenti nella tua cantina) e creare le tue schede vino personalizzate. VINOTAG®, grazie all'opzione Premium, si associa a VIVINO® per permetterti di importare schede vino dettagliate dal database VIVINO®
- Creare e consultare la tua enoteca digitale. La partnership esclusiva VINOTAG® - VIVINO® ti consente di salvare e visualizzare schede vino dettagliate dal

database VIVINO®

- Condividere la visualizzazione della tua/delle tue cantina/e con amici e familiari
- Ricevere avvisi sulla data di apogeo dei tuoi vini o sul livello basso di scorte del tuo vino preferito
- Identificare a colpo d'occhio una o più bottiglie specifiche nella tua cantina
- Individuare gli spazi disponibili nella tua cantina
- Regolare la temperatura della cantina e controllare a distanza la modalità di illuminazione (2 modalità disponibili), accendere o spegnere la cantina

Creare un conto VINOTAG®



Scaricare l'applicazione VINOTAG® dall'App Store o dal Google Play Store a seconda del tipo di telefono.

Creare un account manualmente o tramite Facebook o tramite il suo account Apple / Google Play

Completare i campi obbligatori: Nome; Cognome ; Data di nascita ; Nazione ; Regione

Spuntare la casella "Accetto le condizioni generali d'uso"

Cliccare su "Finalizza la mia registrazione"

Ora hai un account VINOTAG®, ricordati di salvare username e password.

Menu VINOTAG®

Quando l'applicazione è aperta, è visibile il seguente menu:



La mia cantina

I miei vini

Allerte

Profilo

- **LA MIA CANTINA** : Consente di visualizzare la/e vostra/e cantina/e.
- **I MIEI VINI** : Consente di consultare la propria libreria dei vini.
- **ALLERTE** : Permette di consultare le allerte della cantina
- **PROFILO** : Permette di visualizzare in modo completo le informazioni relative al vostro account

Sezione « LA MIA CANTINA »

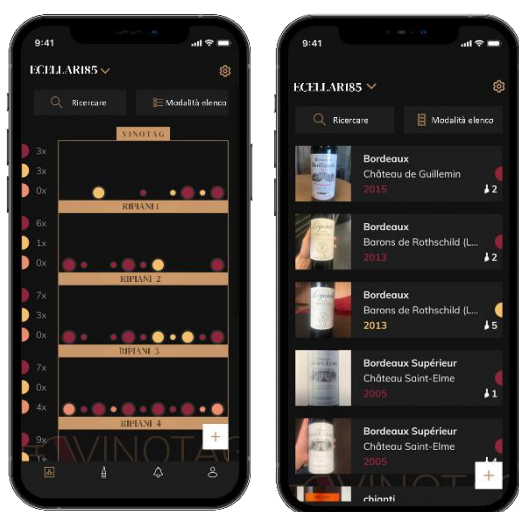

in modalità elenco.

Questa pagina permette di visualizzare il contenuto della/e vostra/e cantina/e.

- Attenzione! se la cantina è vuota, non potrete visualizzarla; è necessario aggiungere bottiglie per accedere alla vista della vostra cantina.
- La cantina può essere visibile in modalità lista o in modalità grafica. L'impostazione della modalità è accessibile tramite l'icona situata in alto a destra dello schermo. Questa icona consente di passare da una modalità di visualizzazione all'altra. Per impostazione predefinita, le cantine della categoria "cantina collegata" vengono visualizzate

Dettagli icone sulla cantina :



Modalità lista

o



Modalità grafica

- L'icona di ricerca situata in alto a sinistra dello schermo, vi permette di cercare una bottiglia di vino nella cantina ; basta scrivere degli elementi di ricerca (nome dominio, tipo di vino, annata...)
- L'icona situata in basso a destra dello schermo, vi permette di aggiungere delle bottiglie di vino. (Vedere la sezione « aggiungere una bottiglia di vino » per più informazioni)
- Attenzione! Se avete più di una cantina, potete passare da una cantina all'altra tramite il nome della vostra cantina che si trova in alto a sinistra dello schermo. Quando cliccate sul nome della cantina, un pop-up vi chiede di selezionare la cantina che desiderate visualizzare. Cliccate nell'elenco delle cantine sul modello da visualizzare.



Modalità lista :

Modalità di visualizzazione semplificata. Un elenco vi permette di consultare i vini custoditi nella cantina. I vini sono elencati in ordine alfabetico.

La modalità lista indica per ogni vino: il nome del vino, il suo dominio, la sua annata, il suo colore, la sua tipologia ed infine la foto della bottiglia. Cliccando su un vino è possibile accedere alla sua scheda vino.

Sulla destra dello schermo è presente un indicatore. Indica per ogni vino il tipo di vino. I tipi di vino sono identificati da una pastiglia colorata. (Disco rosso: indica un vino rosso / Disco giallo: indica un vino bianco / Disco salmone: indica un vino rosato).

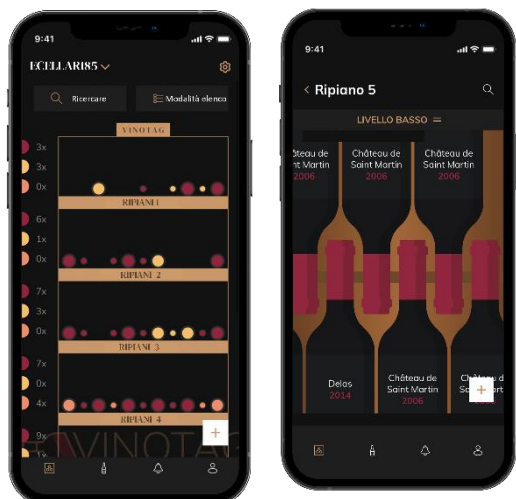

Modalità grafica:

o La vista grafica della cantina permette di visualizzare lo riempimento della cantina indicando le bottiglie immagazzinate tramite tablet.

o I vini sono classificati per scaffale.

o L'utente può visualizzare, spostare o eliminare una bottiglia.

- Premere su una bottiglia per accedere alla sua scheda vino
- Sulla sinistra dello schermo è presente un indicatore. Questo indica per ogni ripiano il numero di bottiglie per tipologia di vino. I tipi di vino sono identificati da una pastiglia colorata.



Pastiglia rossa : indica un vino rosso

Pastiglia gialla : indica un vino bianco

Pastiglia salmone : indica un vino rosé

Pagina « I MIEI VINI »

Questa pagina vi permette di visualizzare la vostra libreria dei vini. L'area wine bar permette di:

- Consultare i vini consumati, tutti i vini aggiunti (ancora presenti o meno) nella vostra cantina vengono automaticamente aggiunti all'area wine library.
- Creare una lista dei desideri; puoi salvare i vini degustati presso gli amici o che vuoi acquistare. L'area libreria dei vini permette di creare una lista dei desideri.
- L'icona di ricerca  situata in alto a sinistra dello schermo vi permette di cercare una bottiglia di vino nella vostra enoteca; non dovete far altro che scrivere le informazioni della bottiglia che state cercando (nome dominio, tipo di vino, anno, ecc.)
- Per aggiungere una bottiglia alla libreria dei vini seguite la procedura "Aggiungi bottiglie" e cliccate su "aggiungi alla mia libreria dei vini"

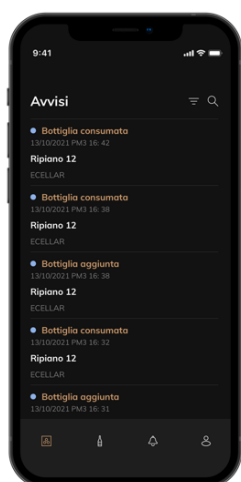

- Premete su un vino per consultarne la scheda vino (per maggiori informazioni segui la procedura "consulta scheda vino")

Pagina « ALLERTE »

Questa pagina ti permette di visualizzare gli avvisi relativi alla tua cantina; un punto rosso accanto all'icona indica un avviso non

letto. Gli avvisi sono ordinati cronologicamente.

Quando hai più cantine, è possibile filtrare per cantina (icona del filtro situata in alto a sinistra dello schermo). Un campo di ricerca ti consente di filtrare i tuoi avvisi per trovare un evento specifico.

- Avviso temperatura/porta aperta: la tua cantina ti avvisa quando i movimenti di temperatura dovrebbero attirare la tua attenzione.
- Avviso di stock: è possibile programmare avvisi di stock per un vino specifico e in base a una quantità definita. L'applicazione ti avvisa che il vino in questione arriverà esaurito. (la quantità di "interruzione" è definita da te, l'avviso può essere impostato su un numero di bottiglie.)

Pagina « PROFILO »

Questa pagina vi consente di visualizzare, completare o modificare le informazioni relative al vostro account VINOTAG®:

- Modifica i miei dati: per modificare i dati di registrazione (cognome, nome, data di nascita, paese, dipartimento) o eliminare il tuo account. Accettare di ricevere notizie e altre informazioni commerciali da VINOTAG.
- Divento premium: per sottoscrivere l'opzione premium di VINOTAG® e beneficiare delle scansioni di ricarica. Queste scansioni consentono di salvare direttamente i file VIVINO® nella tua cantina, senza più completare manualmente i file del vino (fare riferimento alla procedura "account premium").
- Aggiungi cantina: consente di aggiungere nuove cantine.
- Inserisci un codice di invito: ti permette di entrare a far parte delle cantine il cui accesso è stato condiviso con te. L'inserimento di un codice di invito è obbligatorio per entrare a far parte di una cantina, questo codice di accesso viene generato e distribuito dal proprietario della cantina condivisa.
- Contatto: ti permette di contattare il servizio clienti VINOTAG® un elenco a tendina ti permette di selezionare l'oggetto della tua richiesta.
- Condizioni generali di utilizzo: consente di consultare le Condizioni generali di utilizzo di VINOTAG®
- Note legali: consente di consultare le Note legali di VINOTAG®
- Disconnetti: consente di disconnettersi

Aggiungere una cantina



Ora avete un account VINOTAG® per aggiungere la vostra prima cantina o una nuova cantina (l'applicazione vi offre la possibilità di gestire più cantine da una selezione di modelli).

Attenzione ! Non chiudere l'applicazione quando si sta aggiungendo una cantina.

Aggiunta di una prima cantina: la creazione della vostra cantina è obbligatoria quando create il vostro account, seguite i vari passaggi di seguito.

Aggiunta di una nuova cantina: volete gestire una nuova cantina dalla vostra applicazione, andate alla pagina "profilo" -> "le mie cantine" e cliccate sul pulsante "aggiungi una cantina"; seguire i diversi passaggi di seguito.

Aggiunta di una « Cantina connessa»

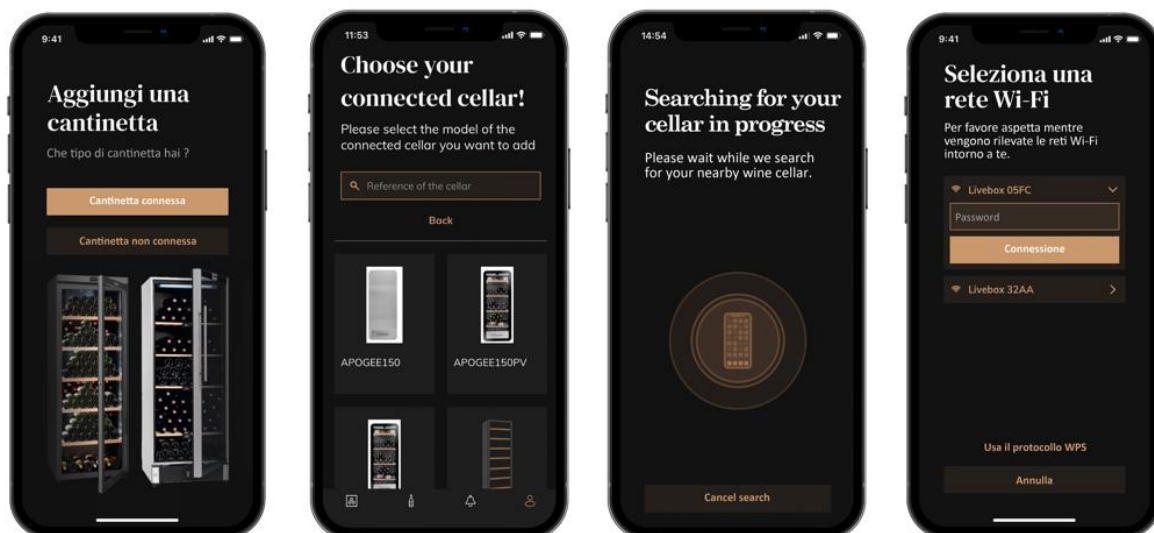

- Definire il tipo di cantina “cantina collegata” o “cantina non collegata”. I modelli CLASSIC fanno parte della categoria "cantina connessa". Clicca su “cantina collegata”.
- L'applicazione chiede di attivare il Bluetooth; la sua attivazione è necessaria per configurare la cantina.
- Una volta che la tua cantina è connessa al Bluetooth, l'applicazione ti chiede di selezionare una rete Wifi. Nel caso di rete Wi-Fi viene richiesta la password del router Wi-Fi. Se la connessione Wi-Fi non riesce, controlla la password e/o controlla la distanza tra la tua cantina e il tuo router Wi-Fi. Una distanza troppo grande o muri troppo spessi possono bloccare la connessione. Avvicinare la cantina al router Wi-Fi per consentirne la connessione o aggiungere un ripetitore Wi-Fi.

Gestire la mia cantina

Nella modalità "Impostazioni" puoi controllare la tua cantina

- Regola la temperatura della tua cantina
- Modificare la misurazione da Celsius a Fahrenheit
- Scegli una modalità di illuminazione
- Reimpostare il filtro a carbone quando è necessario il cambiamento

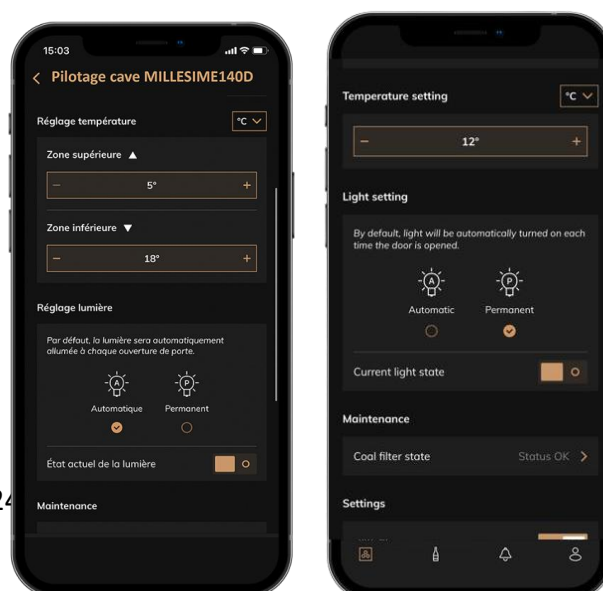

- Interrompere o avviare il funzionamento la tua cantina
- Ripristina il WiFi della tua cantina
- Condividi la tua cantina
- Elimina la tua cantina

Condividi una cantina

In qualità di proprietario di una cantina, puoi invitare altre persone a unirsi alla tua cantina. Consultare la tua cantina richiede che l'ospite crei un account VINOTAG®.

Per invitare qualcuno:

- Vai alla pagina della tua Cantina e seleziona l'icona "Impostazioni" in alto a destra
- In fondo alla pagina seleziona "Condividi la mia cantina"
- Quindi fare clic sul pulsante "Crea un codice",
- Puoi trasferire o comunicare questo codice alle persone con cui desideri condividere la tua cantina.
- Puoi creare nuovi codici di accesso per condividere i contenuti della tua cantina con altri membri.

Quando condividi la tua cantina;

- La pagina "Avvisi" ti dice quando un membro si è unito alla tua cantina.
- Puoi rimuovere questo accesso in qualsiasi momento; nella scheda "Condividi la mia cantina" sono indicati gli utenti con accesso, basta cliccare sull'icona "cestino" accanto al nome del membro per il quale si desidera rimuovere l'accesso.

Per accedere ad una cantina condivisa con te;

- Quando sei invitato ad entrare in una cantina, vai alla pagina "il mio profilo": "inserisci un codice di invito". Inserisci il codice invito ricevuto e clicca su "partecipa". Ora hai accesso a una cantina in comune.
- Puoi lasciare una cantina condivisa in qualsiasi momento; seleziona la cantina che non desideri più consultare e clicca sul pulsante "Lascia questa cantina".

Elimina una cantina

- Si desidera eliminare una o più cantine.
- Vai alla pagina "la mia cantina".
- L'elenco delle vostre cantine è accessibile dal menu a tendina in alto a sinistra della pagina
- Seleziona la cantina che vuoi eliminare, vai su "impostazioni" che si trova in alto a destra e seleziona "Elimina cantina".
- Ripetere l'operazione su tutte le cantine che si desidera eliminare.

Attenzione! se la cantina ha almeno una bottiglia, apparirà un pop-up che ti chiede di confermare questa azione. Una volta cancellata la cantina, non è più possibile recuperare le relative informazioni.

Attenzione! non puoi cancellare una cantina che non ti appartiene. Quando una cantina è condivisa con te e quindi visibile dalla pagina "le mie cantine"; puoi interrompere la condivisione. Quando non sei il proprietario, il pulsante "Elimina" è un pulsante "Esci". Ti permette di uscire dalla cantina. Viene visualizzato un popup per confermare l'azione.

Modifica la configurazione della cantina

Desiderate modificare la configurazione della vostra cantina in modo diverso dalla sua configurazione standard.

Vai alle "Impostazioni" del tuo armadio, quindi Informazioni/Scaffali per eliminare o aggiungere scaffali.

Aggiungi le bottiglie

Hai creato la tua cantina nell'applicazione VINOTAG®; ora puoi aggiungere bottiglie.

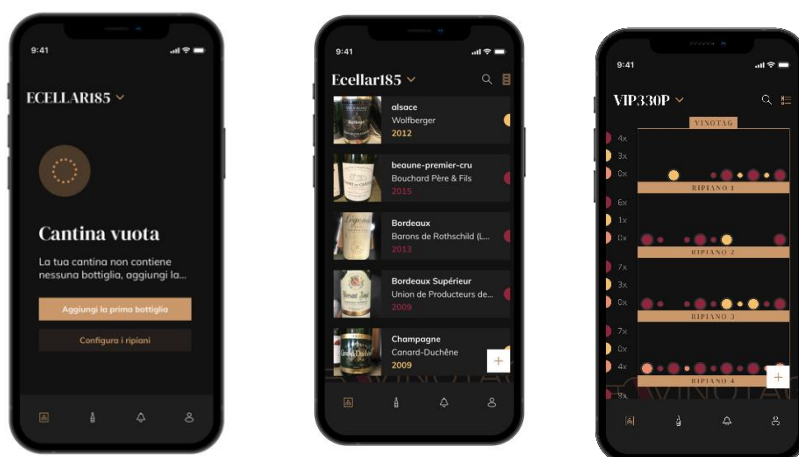

Creazione cantina

Modalità lista

Modalità Grafica

- Clicca su "aggiungi la mia prima bottiglia" in caso di nuova cantina o "+"
- Scattare una foto dell'etichetta della bottiglia che si vuole aggiungere alla cantina. Appare una scheda vino completata; questa scheda proviene dal database VIVINO®. Si può modificare o completare questa scheda vino. Attenzione! Se la bottiglia di vino scansionata non è disponibile nel database VIVINO® o se non si ha un abbonamento premium, si dovrà compilare manualmente la scheda vino associata alla bottiglia. Se lo si desidera, è possibile non fotografare l'etichetta, in questo caso non si potrà accedere al database VIVINO®, quindi si dovrà compilare manualmente la scheda vino associata alla bottiglia.

o Quando si aggiunge una bottiglia è possibile completare/modificare la scheda vino associata; inserire un commento sulla bottiglia di vino, salvarla tra i preferiti o assegnarle una valutazione.

o Quando si desidera completare manualmente un file del vino, è possibile compilare i seguenti campi:

- Nome del vino
- Dominio
- Denominazione
- Annata
- Paese/regione
- Colore
- Quantità di bottiglie

o Una modalità "avanzata" consente di fornire informazioni aggiuntive come :

- Conservazione minima (anni)
- Massima conservazione (anni)
- Osservazioni
- Passa nei preferiti
- Valuta la bottiglia (da 0 a 5)
- Prezzo d'acquisto
- Link VIVINO® per trovare la scheda completa (Opzione Premium)
- Link VIVINO® per acquistare questo vino

La bottiglia scannerizzata non viene riconosciuta: se la bottiglia non viene riconosciuta, l'applicazione propone di riavviare la scansione, di cercare manualmente la bottiglia (se nessuna bottiglia corrisponde alla sua ricerca) o di riempire manualmente il foglio. È obbligatorio inserire un tempo di conservazione minimo e massimo per ricevere avvisi di data di punta. Se i campi del tempo di conservazione minimo e massimo non sono compilati, non verrà inviato alcun avviso di data di picco.

Una volta identificate le bottiglie, l'applicazione permette di tenere un registro digitale dei propri vini. Segnala nella tua cantina digitale la posizione delle tue bottiglie reali per tenere un registro dei tuoi vini digitali.

È anche possibile aggiungere una bottiglia tramite una scheda vino.

📄 Clicca sul pulsante che si trova in fondo alla pagina "aggiungi una o più bottiglie"

📄 Immettere il numero di bottiglie da aggiungere.

📄 Posiziona la/e bottiglia/e nella tua cantina nel/i luogo/i desiderato/i;

📄 Registra queste posizioni in VINOTAG®.

NOTA BENE: la creazione di un account VINOTAG® consente di beneficiare di “50 scansioni gratuite”. Quando si aggiunge una cantina collegata, vengono offerte 50 scansioni. Queste scansioni consentono di beneficiare di schede vino precompilate grazie alla partnership VINOTAG® - VIVINO®. Nel caso in cui tutte le scansioni offerte siano state utilizzate; è possibile continuare ad aggiungere bottiglie compilando manualmente la propria scheda vino oppure sottoscrivere l'opzione premium per beneficiare di una ricarica delle scansioni (vedi paragrafo “Conto Premium”).

Funzione ESOMMELIER®

Quando si aggiunge una bottiglia a una “cantina collegata”; è possibile utilizzare la funzione ESOMMELIER®. Questa funzione consiglia il luogo ideale per conservare il vino. Quando si scansiona una bottiglia, VINOTAG® identifica il tipo di vino; A seconda di ogni tipologia di vino, si consigliano temperature di conservazione per una conservazione ottimale.

Alcuni luoghi della tua cantina sono quindi più adatti a seconda del tipo di vino. La funzione ESOMMELIER® ti aiuta a mantenere il tuo vino nelle migliori condizioni. Cliccando su questo pulsante, la cantina ti offre degli slot disponibili adatti alla bottiglia di vino scansionata; icone specifiche indicano queste posizioni nella vista digitale della tua cantina.

Account premium

VINOTAG® collabora con VIVINO® per facilitare l'esperienza dell'utente. Quando si crea un account VINOTAG®, vengono offerte una serie di "scansioni gratuite".

Queste "scansioni gratuite" si riferiscono all'atto di scattare una foto di una bottiglia per accedere direttamente a una scheda dettagliata del vino estratta dal database VIVINO®. Attenzione! le bottiglie non riconosciute vengono contabilizzate come “scansione gratuita” poiché la richiesta di riconoscimento è stata inviata a VIVINO®. La cattura della foto deve essere di qualità e nitidezza sufficiente per consentire il riconoscimento della bottiglia.

Questa scheda vino può essere modificata e salvata direttamente nella versione digitale della cantinetta, non dovrete più compilare manualmente la scheda vino. Un vero risparmio di tempo per riempire la vostra cantina e accedere a tante informazioni sui vostri vini preferiti.

Nel caso in cui siano state utilizzate tutte le scansioni offerte; è possibile continuare ad aggiungere bottiglie compilando manualmente la propria scheda vino oppure sottoscrivere l'opzione premium per beneficiare di una ricarica di scansioni. Un pop-up vi avvisa quando avete esaurito le "scansioni gratuite".

Per passare a un account premium; l'utente deve sottoscrivere l'opzione premium che gli consente di acquistare le scansioni di ricarica.

- Ricarica 200 scansioni
- Ricarica 400 scansioni
- Ricarica 1000 scansioni

Le “scansioni” acquistate possono essere utilizzate senza limiti di tempo.

L'abbonamento all'opzione premium e le condizioni tariffarie sono accessibili tramite l'applicazione VINOTAG® nell'area "il mio account" facendo clic sul pulsante "divento premium".

Rimuovere le bottiglie

Hai creato la tua cantina nell'applicazione VINOTAG®; ora puoi eliminare le bottiglie dalla tua cantina. Le bottiglie saranno conservate nella vostra area enoteca. Quando si consuma una bottiglia è necessario eliminarne la versione digitale nell'applicazione per mantenere un registro dei vini aggiornato.

Consultare una scheda vino

La consultazione delle schede vino è accessibile dalle vostre cantine o dalla vostra area cantina.

Consultazione scheda vino nella mia cantina - modalità lista o nella mia libreria vini

- Clicca sulla bottiglia che preferisci
- Consulta le informazioni relative alla tua bottiglia
- Per maggiori dettagli potete andare sul sito del nostro partner Vivino cliccando su "Vedi su Vivino"

Consultazione scheda vino in cantina - modalità grafica

- Clicca sullo scaffale che preferisci
- Clicca sulla bottiglia che preferisci
- Consulta le informazioni relative alla tua bottiglia
- Per maggiori dettagli potete andare sul sito del nostro partner Vivino cliccando su "Vedi su Vivino"

Creare allerte di data di picco

Per creare avvisi di data di punta è obbligatorio inserire nella scheda vino un tempo minimo di invecchiamento (maggiore di 0) e un tempo massimo di invecchiamento. Il tempo di reperibilità è espresso in anni. Se la bottiglia non è stata consumata, verrà inviato un avviso di inizio e fine della data di punta. Per una bottiglia di annata "X" con un tempo di invecchiamento minimo di 5 anni e massimo di 10 anni, l'avviso sarà come segue:

- Annata "X" + 5 anni: Preavviso di massima data "La tua bottiglia è pronta per essere degustata"
- Annata "X" + 10 anni: Avviso di fine data di picco "La tua bottiglia è alla fine della data di picco"

Creare delle allerte di stock

Per gestire al meglio la vostra cantina e i vostri vini, VINOTAG® propone di impostare avvisi di giacenza:

- Tramite la vista della tua cantina sull'applicazione, clicca sulla bottiglia desiderata per accedere alla scheda vino associata
- Clicca su "pianifica un avviso"
- Indica da quante bottiglie rimanenti desideri ricevere un avviso di stock
- Fare clic su convalida. L'avviso di magazzino è ora attivato.

Per disattivare un avviso di stock, clicca su "modifica avviso"; abbassare il numero di

bottiglie fino a "disattivare". Cliccare su convalida. L'avviso di magazzino è ora disattivato.

Visualizza la posizione delle tue bottiglie nella tua cantina

- Sei in vista della tua cantina; Utilizza l'icona di ricerca situata in alto a sinistra dello schermo
- Indicare il nome del vino ricercato e/o di dominio e/o altre informazioni relative alla bottiglia
- Viene visualizzata la scheda vino della bottiglia ricercata
- Clicca sul pulsante che si trova in fondo alla pagina "Guarda le mie bottiglie" o sul pulsante "Posizione in cantina" che si trova all'inizio della tua scheda vino

6. DISPOSITIVI

Sistema di climatizzazione

Secondo il parere degli specialisti, la temperatura ideale di conservazione dei vini si aggira a circa 12 °C, restando in una forchetta che va da 10 °C a 14 °C. Non va confusa con la temperatura di servizio, la quale varia a seconda del tipo di vino da 5 a 20 °C.

È soprattutto fondamentale evitare brusche variazioni della temperatura. Progettato da specialisti per i conoscitori di vini, questo apparecchio, diversamente da un semplice frigo, tiene conto di quanto i grandi cru siano sensibili alle brusche variazioni di temperatura e garantisce un controllo preciso di una **temperatura media costante**.

La funzione invernale

Dotata di funzione invernale, la cantina assicura la buona conservazione delle bottiglie nonostante un ambiente sfavorevole. La vostra cantina è dotata di un elemento riscaldante che aumenta la temperatura all'interno della cantina in caso di temperature anormalmente basse. Un sensore di temperatura esterna gli permette di misurare la temperatura ambiente per sapere quando attivare la funzione inverno.

Sistema antivibrazioni

Il compressore frigorifero è dotato di ammortizzatori speciali (*silent-block*) e il vano interno è isolato dalla scocca da uno spesso strato di schiuma di poliuretano. Queste caratteristiche consentono di evitare la trasmissione delle vibrazioni ai vini.

Sbrinamento

L'apparecchio è dotato di un ciclo automatico di sbrinamento. Durante l'arresto del ciclo di raffreddamento, le superfici refrigerate dell'apparecchio verranno sbrinate automaticamente. L'acqua di sbrinamento formatasi viene scaricata in una vaschetta di evaporazione della

condensa, situata sul retro dell'apparecchio vicino al compressore. Sarà il calore prodotto dal compressore a far evaporare la condensa raccolta nella vaschetta.

Ripiani

- Per evitare di danneggiare la guarnizione della porta, accertarsi che sia completamente aperta prima di estrarre i ripiani per mettere o prendere le bottiglie.
- Per accedere più facilmente al contenuto dei ripiani, fare scorrere il ripiano verso l'esterno di circa 1/3. I ripiani sono comunque studiati con un fermo d'arresto su ogni lato per evitare che le bottiglie cadano.
- Per togliere o mettere i ripiani, inclinarli come indicato nella figura e tirare o spingere a seconda del caso.

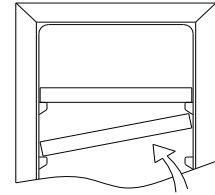

7. CARICO

Capacità annunciata

La capacità pubblicizzata è misurata secondo lo standard EN62552. Questo standard è calcolato con bottiglie di tipo bordeaux tradizionale da 75 cl. Qualsiasi altro tipo di formato bottiglia così come l'aggiunta di ripiani ridurrà notevolmente la capacità di stoccaggio. La capienza massima è calcolata con un numero definito di ripiani che varia a seconda dei modelli.

Le quantità massime dichiarate di carico di bottiglie sono fornite a titolo indicativo come configurazione di fabbrica; non hanno valore contrattuale ma servono soltanto (come la capacità in litri dei frigoriferi) per avere un'idea delle dimensioni dell'apparecchio.

Corrispondono a dei test effettuati con una bottiglia campione: la bottiglia tipo "bordeaux tradizionale 75 cl" (la normalizzazione riconosce per ogni forma di bottiglie un'origine geografica: bordeaux, borgognona, ad anfora tipica della Provenza, ecc. e un tipo: normale, pesante, alleggerita, affusolata, ecc., ognuna con il suo proprio diametro e altezza).

In realtà, è possibile inserire, al limite, più bottiglie dello stesso tipo impilate senza usare i ripiani, ma un "cantina diversificata" è formata da una gran varietà di bottiglie e l'aspetto della "praticità" nella gestione quotidiana di un frigo cantina ne limita il carico. Pertanto il carico reale sarà probabilmente un po' meno del massimo dichiarato.

Tipi di bottiglie:

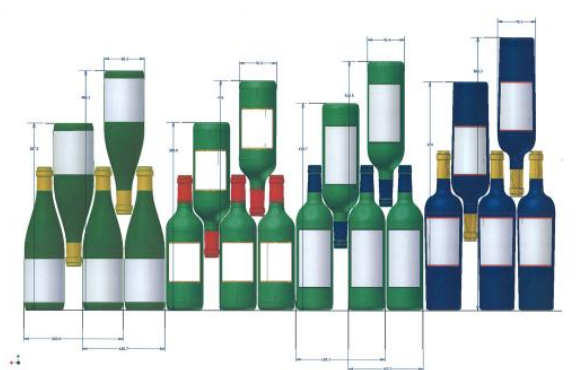

Qui possiamo vedere 4 tipi di bottiglie da 75 cl, borgognona e bordolese, di varie dimensioni. Esistono molti altri tipi, di varie capacità e forme.

A titolo d'esempio, se si carica un frigo cantina solo con bottiglie borgognone, si potrà notare di essere di circa il 30% al di sotto della quantità iniziale calcolata per delle bordolesi.

Tipi di disposizione

Rovesciata collo contro collo:

Notare la differenza di profondità!

Rovesciata collo tra i corpi:

Carico maggiorato

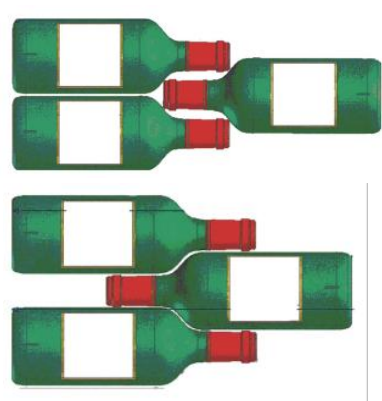

Esempi di temperatura di servizio

Da rispettare per le degustazioni in modo da poter assaporare tutta la ricchezza aromatica dei vini!

Le opinioni possono variare, così come la temperatura ambiente, ma solitamente si considera:

Vini pregiati Bordeaux – Rossi	16 – 17 °C
Vini pregiati di Borgogna – Rossi	15 – 16 °C
Grandi cru bianchi secchi	14 – 16 °C
Rossi leggeri, fruttati, giovani	11 – 12 °C
Rosati di Provenza, vini novelli	10 – 12 °C
Bianchi secchi e vini tipici rossi	10 – 12 °C
Vini tipici bianchi	8 – 10 °C
Champagne	7 – 8 °C
Vini liquorosi	6 °C

8. PULIZIA E MANUTENZIONE

Prima di pulire l'apparecchio (operazione da fare regolarmente), scollegare l'apparecchio togliendo la spina dalla presa di corrente o staccando il fusibile da cui dipende.

Consigliamo prima del primo utilizzo e in seguito regolarmente, di pulire l'interno e l'esterno (lato frontale, fianchi e piano superiore) con acqua tiepida e detersivo delicato. Risciacquare con acqua pulita e lasciare asciugare totalmente prima di ricollegare l'apparecchio alla corrente. Per la pulizia non vanno usati solventi né prodotti abrasivi.

La prima volta che si accende l'apparecchio, è possibile che emani degli odori residui. In tal caso, far funzionare l'apparecchio a vuoto per alcune ore impostando la temperatura più fredda. Il Freddo eliminerà gli eventuali odori.

Come sostituire il filtro a carboni attivi?

La cantina è dotata di un filtro ai carboni attivi. Per un'efficacia ottimale, il filtro deve essere sostituito ogni anno. Il filtro compatibile con le cantinette CLASSIC è il filtro con riferimento FILTRE9 di La Sommelière.

- Aprire la porta della cantina e rimuovere i ripiani.
- Ruotare manualmente il filtro ai carboni per rimuoverlo dalla parete posteriore.
- Inserire un filtro ai carboni nuovo nell'apposito alloggiamento e avvitarlo.

In caso di interruzione della corrente

Nella maggior parte dei casi, la corrente viene ripristinata in fretta. Un'interruzione di 1 o 2 ore non modificherà la temperatura del frigo cantina. Per proteggere i vini durante le interruzioni di corrente, evitare il più possibile di aprire la porta. In caso di interruzione di corrente molto prolungata, prendere le misure necessarie per proteggere i vini.

- Se l'apparecchio è stato scollegato dalla presa, è stato spento o c'è stata un'interruzione di corrente, bisognerà aspettare 3-5 minuti prima di riaccenderlo. Se si prova ad accenderlo prima, il compressore si metterà in funzione solo dopo 3/5 minuti (se la temperatura lo necessita).
- Al primo avvio e dopo un arresto prolungato del frigo cantina, è possibile che al momento del riavvio le temperature impostate e quelle visualizzate non corrispondano. È normale. Bisognerà aspettare alcune ore prima che le temperature si ristabilizzino.

Se si va in vacanza

- **Vacanze brevi:** lasciare il frigo cantina in funzione se ci si assenta per meno di 3 settimane.
- **Vacanze lunghe:** se l'apparecchio non sarà utilizzato per diversi mesi, togliere tutte le bottiglie e tutti gli accessori, spegnere l'apparecchio e scollegarlo dalla presa della corrente. Pulire e asciugare accuratamente l'interno e l'esterno dell'apparecchio. Lasciare anche la porta aperta, bloccandola se necessario, per evitare la formazione di condensa, odori, muffa.

Spostamento del frigo cantina

- Scollegare il frigo cantina prima di qualsiasi operazione.
- Togliere tutte le bottiglie presenti nel frigo cantina e fissare gli elementi mobili.
- Per evitare di danneggiare le viti di livellamento dei piedini, avvitarle a fondo nella loro base.
- Chiudere completamente la porta.
- Spostare l'apparecchio preferibilmente in posizione verticale o controllare le scritte sull'imballo per il senso nel quale può essere coricato l'apparecchio. Proteggere inoltre l'apparecchio con una coperta o un tessuto simile.

Risparmio energetico

- L'apparecchio deve essere collocato in un locale fresco, lontano da qualsiasi fonte di calore (altri elettrodomestici) e dall'esposizione diretta al sole.
- Il locale in cui viene collocato l'apparecchio deve essere ventilato. Non coprire mai le fessure di areazione.
- Non aprire la porta più del necessario.

9. IN CASO DI GUASTI

Nonostante tutta la cura e l'attenzione che mettiamo nel fabbricare i nostri prodotti, l'eventualità di un guasto non può essere completamente esclusa. Prima di contattare il servizio assistenza del proprio rivenditore, si prega comunque di fare prima questi controlli:

- La spina elettrica è inserita correttamente
- Non è saltata la corrente
- La causa del guasto non è tra quelle descritte nella tabella alla fine di questo manuale.

IMPORTANTE: se il cavo di alimentazione fornito fosse danneggiato, deve essere sostituito dal produttore, da un servizio assistenza autorizzato del marchio o dal rivenditore. In ogni caso, deve essere sostituito da personale qualificato per evitare rischi di lesioni.

SE QUESTI CONTROLLI NON RISOLVONO LA SITUAZIONE, CONTATTARE IL SERVIZIO ASSISTENZA DEL PROPRIO RIVENDITORE.

ATTENZIONE!

Scollegare la spina dalla presa di corrente a muro prima di effettuare la pulizia o delle riparazioni!

I ricambi estetici e funzionali ai sensi del REGOLAMENTO (UE) 2019/2019 (Allegato II, punto 3.), sono messi a disposizione dei riparatori professionisti e degli utilizzatori finali per un periodo di 7 anni o 10 anni (Elenco in Allegato II, punto 3 .a.1 e 3.a.2) dal momento in cui l'ultima unità del modello viene immessa sul mercato. L'elenco dei pezzi di ricambio e la procedura per ordinarli (accesso professionale / accesso speciale) sono disponibili sul seguente sito web: www.interfroidservices.fr o per posta al seguente indirizzo: FRIO - Interfroid Services, 143 Bd Pierre Lefauchaux - 72230 ARNAGE Per altri ricambi funzionali non specificati nel regolamento UE 2019/2019, sono disponibili per un periodo di 10 anni. La garanzia del produttore è di 1 anno per le parti funzionali.

10. PROBLEMI E POSSIBILI CAUSE

In molti casi è possibile risolvere dei semplici problemi del frigo cantina senza doversi rivolgere al servizio assistenza. Provare a seguire i consigli forniti qui sotto.

PROBLEMI	CAUSE POSSIBILI
La cantina non si avvia.	La spina non è inserita. Il pulsante di accensione/spegnimento è in posizione di spegnimento. Controllare la tensione dell'impianto È saltato il fusibile dell'impianto elettrico.
La cantina non si raffredda abbastanza.	Controllare la temperatura scelta. La temperatura esterna è superiore alla temperatura di applicazione della cantina. La cantina viene aperta troppo spesso. La porta non è chiusa correttamente. La guarnizione della porta non è impermeabile. Non c'è abbastanza spazio tra il muro e la cantina
Il compressore si avvia e si arresta frequentemente.	La temperatura esterna è alta. In cantina è stata messa una grande quantità di bottiglie.

	<p>La cantina è aperta frequentemente.</p> <p>La porta non è chiusa correttamente.</p> <p>La regolazione non è stata effettuata correttamente.</p> <p>La guarnizione della porta non è impermeabile.</p>
La luce non funziona.	<p>La spina non è inserita.</p> <p>È saltato il fusibile dell'impianto elettrico.</p> <p>Il LED è guasto.</p> <p>L'interruttore non è "on"</p>
Vibrazioni.	Controllare e assicurarsi che la cantina sia in piano.
La cantina sembra fare molto rumore.	<p>Il gas refrigerante produce un suono simile a quello dell'acqua che scorre, il che è normale.</p> <p>Al termine del ciclo del compressore, potresti sentire il rumore dell'acqua che circola.</p> <p>Contrazioni ed espansioni delle pareti interne possono provocare ticchettii.</p> <p>La cantina non è in piano.</p>
La porta non si chiude correttamente.	<p>La cantina non è in piano.</p> <p>La guarnizione della porta è sporca o danneggiata.</p> <p>I ripiani non sono posizionati correttamente.</p> <p>Alcuni contenuti impediscono la chiusura della porta.</p>
Codice errore "A1" o "A2" o "A3".	Una sonda è difettosa

L'allarme di temperatura e/o umidità può essere attivato non appena il dispositivo viene acceso. Questo è normale perché senza essere operativa la cantina potrebbe misurare valori anomali di temperatura o umidità (fuori dai range 40-80% e 5-20 gradi). È possibile disattivare l'allarme sonoro premendo qualsiasi pulsante.

Sostituzione della lampada di illuminazione

È costituita da diodi elettroluminescenti (LED). Questo tipo di diodo non può essere sostituito dall'utilizzatore. La durata di vita dei LED è solitamente tale da non necessitare la loro sostituzione. Se tuttavia, malgrado la cura con cui è stato costruito il frigo cantina, i LED dovessero essere difettosi, rivolgersi al proprio servizio assistenza per l'intervento.

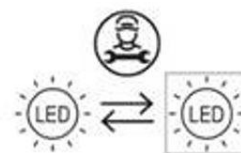

11. PROTEZIONE DELL'AMBIENTE

Questo prodotto è conforme alla Direttiva UE 2019/290 relativa ai rifiuti di apparecchi elettrici ed elettronici (RAEE). Assicurandosi che questo prodotto sia smaltito in modo corretto, si aiuta a prevenire le potenziali conseguenze negative per l'ambiente e la salute dell'uomo che potrebbero derivare da trattamenti non appropriati dei rifiuti di questo prodotto.



Il simbolo del cassonetto barrato apposto sull'apparecchio significa che una volta giunto a fine

vita, non deve essere gettato assieme agli altri rifiuti domestici. Dovrà essere conferito ad un centro per la raccolta differenziata di apparecchi elettrici e/o elettronici oppure, se si acquista un apparecchio equivalente, al rivenditore del nuovo apparecchio.

L'utilizzatore è responsabile del conferimento dell'apparecchio a fine vita alle strutture di raccolta dei rifiuti idonee. Una raccolta differenziata ed appropriata, allo scopo di inviare l'apparecchio non utilizzato al riciclaggio, al trattamento e ad uno smaltimento ecosostenibile, contribuisce ad evitare i possibili effetti nocivi sull'ambiente e sulla salute dell'uomo ed a favorire il riciclaggio dei materiali di cui è fatto il prodotto. Per ottenere informazioni più dettagliate sui sistemi di raccolta differenziata disponibili, rivolgersi al proprio servizio comunale di smaltimento dei rifiuti oppure al negozio in cui si è acquistato l'apparecchio.

12. AVVERTENZA

Al fine del continuo miglioramento dei nostri prodotti, ci riserviamo la possibilità di modificare le caratteristiche tecniche senza preavviso.

Le garanzie dei prodotti del marchio LA SOMMELIERE sono stabilite esclusivamente dai distributori che abbiamo scelto. Nessun elemento contenuto nel presente manuale può essere interpretato come una garanzia supplementare.

FRIO ENTREPRISE non può essere ritenuta responsabile per errori o omissioni tecniche e di redazione eventualmente presenti in questo manuale.

Documento senza valore contrattuale.

GEBRAUCHSANWEISUNG

Vor der Benutzung lesen Sie bitte die Sicherheitshinweise und die Gebrauchsanweisung in dieser Anleitung sorgfältig durch.

Zunächst danken wir Ihnen, dass Sie sich für unsere Produkte entschieden haben. Wir hoffen, dass sie Ihre Erwartungen voll und ganz erfüllen werden. Dieser Weinkühlschrank ermöglicht es Ihnen, Ihre Flaschen optimal zu lagern und zu reifen.

1. SICHERHEITSHINWEISE

Für Ihre Sicherheit und eine korrekte Nutzung des Geräts lesen Sie diese Anleitung sorgfältig durch, bevor Sie das Gerät zum ersten Mal installieren und benutzen, insbesondere die Warnhinweise und nützlichen Ratschläge.

Um Schäden am Gerät und/oder Verletzungen zu vermeiden, ist es wichtig, dass alle Personen, die dieses Gerät verwenden, mit seiner Funktionsweise und den Sicherheitsvorkehrungen vertraut sind. Bewahren Sie diese Anleitung für später auf und legen Sie sie in die Nähe des Geräts, damit sie bei einem Verkauf oder Umzug mitgegeben werden kann. So wird ein optimaler Betrieb des Geräts sichergestellt. Der Hersteller haftet nicht für unsachgemäßen Gebrauch des Geräts.

Sicherheit von Kindern und schutzbedürftigen Personen

- Dieses Gerät darf von Kindern ab 8 Jahren und von Personen mit eingeschränkten physischen, sensorischen oder geistigen Fähigkeiten oder ohne Erfahrung nur verwendet werden, wenn sie beaufsichtigt werden oder Anweisungen zur sicheren Benutzung erhalten haben und die damit verbundenen Gefahren verstehen.
- Kinder dürfen nicht mit dem Gerät spielen.
- Reinigung und Wartung dürfen nicht von Kindern ohne Aufsicht durchgeführt werden.
- Halten Sie Verpackungsmaterial von Kindern fern (Erstickungsgefahr).

- Bei Entsorgung des Geräts: Stecker ziehen, Anschlusskabel so nah wie möglich am Gerät abschneiden und die Tür entfernen, um ein Einschließen zu verhindern.
- Halten Sie das Gerät und das Netzkabel von Kindern unter 8 Jahren fern.

Allgemeine Sicherheit

- **ACHTUNG** – Dieses Gerät ist für den Gebrauch im Haushalt bestimmt.
- **ACHTUNG** – Lagern Sie keine entzündlichen Substanzen wie Spraydosen im Gerät.
- **ACHTUNG** – Wenn das Netzkabel beschädigt ist, muss es vom Hersteller oder einem qualifizierten Techniker ersetzt werden.
- **ACHTUNG** – Lüftungsschlitze freihalten. Luftzirkulation sicherstellen.
- **ACHTUNG** – Kühlkreislauf nicht beschädigen.
- **ACHTUNG** – Keine elektrischen Geräte im Innenraum verwenden, außer sie sind vom Hersteller zugelassen.
- **ACHTUNG** – Das Kühl- und Isoliersystem enthält brennbare Gase. Entsorgen Sie das Gerät nur über zugelassene Stellen. Setzen Sie es niemals offenen Flammen aus.
- **ACHTUNG** – Das Gerät verwendet R600a-Kältemittel. Lagern

Sie keine brennbaren oder explosiven Substanzen in oder in der Nähe des Geräts.

Plastiktüten sind gefährlich – Erstickungsgefahr! Außer Reichweite von Kindern aufbewahren.

Kühlmittel

Dieses Gerät verwendet das natürliche und hochexplosive Isobutan (R600a) als Kühlmittel.

Beim Transport und bei der Installation darf der Kältekreislauf nicht beschädigt werden.

Vorsicht: Brandgefahr

Falls der Kältekreislauf beschädigt ist:

- Vermeiden Sie offenes Feuer oder Funkenbildung.
- Lüften Sie den Raum gut.

Das Gerät darf in keiner Weise verändert werden. Ein beschädigtes Kabel kann zu Kurzschluss oder Stromschlag führen.

- Gerät nicht direkter Sonneneinstrahlung oder Hitzequellen aussetzen.
- Keine brennbaren Stoffe oder Flüssigkeiten im Gerät lagern – Explosionsgefahr.

Elektrische Sicherheit

- Wir übernehmen keine Haftung für Schäden durch fehlerhafte elektrische Installation.
- Verlängern Sie das Netzkabel nicht. Verwenden Sie keine Mehrfachsteckdosen oder Adapter.
- Beschädigte Steckdosen nicht verwenden.
- Sicherstellen, dass die Steckdose zugänglich bleibt.
- Niemals am Kabel ziehen.
- Erdung darf nicht entfernt werden.
- Bei lockeren Steckdosen: Gerät nicht anschließen – Stromschlag- und Brandgefahr.
- Innenbeleuchtung darf nur mit Abdeckung benutzt werden.
- Vor Lampenwechsel Gerät vom Netz trennen.
- Gerät benötigt 220–240V~/50Hz mit Schutzerdung.
- Bei beschädigtem Kabel: Kundenservice kontaktieren – nicht selbst reparieren.
- Steckdose muss für Kinder unzugänglich sein.
- Bei starker Beschädigung (z. B. Blitz, Wasser, Feuer): Gerät vom Netz trennen und durch Fachpersonal prüfen lassen.
- Gerät ist nicht für den Außenbereich bestimmt.
- Gerät, Kabel oder Stecker nie in Wasser oder andere Flüssigkeiten tauchen. Nicht mit nassen Händen bedienen.

Täglicher Gebrauch

- Keine anderen Elektrogeräte im Gerät verwenden.
- Netzstecker immer am Stecker anfassen – nicht am Kabel ziehen.
- Direkte Sonneneinstrahlung vermeiden.
- Sicherstellen, dass der Untergrund das Gewicht trägt (eine 75cl-Flasche wiegt etwa 1,3 kg).
- Gerät auf ebener Fläche aufstellen. Bei Teppich – harte Unterlage verwenden.
- Gerät von offenen Flammen fernhalten.
- Nur für die Lagerung von Wein und Getränken verwenden.
- Gerät ist schwer – beim Transport vorsichtig sein.
- Rollen (falls vorhanden) dienen nur zur leichten Umplatzierung, nicht für weite Strecken.
- Nie auf Gerät oder Einbauten lehnen.
- Fächer nicht überladen.
- Gerät ist nicht für Lebensmittel bestimmt. Empfohlene Temperatur: 12°C.
- Tür ganz öffnen, bevor Sie Regale herausziehen – um Dichtung nicht zu beschädigen

Achtung – Reinigung und Wartung

- Vor jeder Wartung Gerät vom Strom trennen.
- Kein Metall, Dampf, Öl, Lösungsmittel oder Schleifmittel zur Reinigung verwenden.
- Kein scharfes Werkzeug zum Entfernen von Eis verwenden – Plastischaber benutzen.

Wichtige Installationshinweise

- Elektrische Anschlüsse gemäß Anleitung vornehmen.
- Gerät auspacken und auf Transportschäden prüfen. Im Schadensfall Gerät nicht anschließen und Händler informieren.
- Nach dem Transport mindestens 24 Stunden vor dem Einschalten warten, damit das Öl im Kompressor zurückläuft.
- Gerät ist freistehend – **nicht** einbauen! Für gute Luftzirkulation min. 15 cm Abstand nach hinten und zu den Seiten lassen. Nichts auf das Gerät stellen.
- Keine brennbaren Oberflächen oder heiße Teile berühren lassen (Kompressor, Kondensator).
- Gerät nicht neben Heizkörper oder Kochfeld aufstellen.
- Steckdose muss zugänglich bleiben.
- Netzkabel darf nicht eingeklemmt werden.
- Gerät darf in beheizten Garagen oder Kellern aufgestellt werden. Die integrierte Winterfunktion schützt Flaschen vor Frost bei

niedrigen Temperaturen.

- Gerät **nicht** bei Temperaturen nahe oder unter 0 °C aufstellen.

ENERGIESPAREND BETRIEBEN

So reduzieren Sie den Energieverbrauch:

- Stellen Sie das Gerät an einem geeigneten Ort auf (siehe Kapitel „Installation“).
- Tür nur kurz und selten öffnen.
- Kondensator regelmäßig reinigen (siehe „Wartung“).
- Türdichtungen regelmäßig kontrollieren.

Empfohlene Innenausstattung

Die richtige Anordnung der Regale ermöglicht einen effizienteren Energieverbrauch.

Die Temperatur ist zwischen 5°C und 20°C einstellbar. Änderungen beeinflussen den Stromverbrauch.

Beispiel:

Bei 25°C Umgebung und leerem Gerät dauert es ca. 30 Minuten, um von 5°C auf 20°C zu erwärmen und ca. 1 Stunde, um von 20°C auf 5°C zu kühlen. Bei gefüllter Lagerung dauert es länger (mehrere Stunden/Tage).

Hinweis:

Leichte Temperaturschwankungen sind normal. Diese hängen von





Raumtemperatur, Sonneneinstrahlung, Öffnungsfrequenz, Füllstand usw. ab.

Störungen

- Elektrische Eingriffe nur durch qualifiziertes Fachpersonal.
- Reparaturen ausschließlich durch autorisierte Kundendienste mit Originalteilen.
- Dieses Gerät ist ausschließlich für den **Hausgebrauch** bestimmt. Der Hersteller haftet nicht für andere Nutzungen.



R600a

-  Achtung! Die Lüftungsgitter des Gerätes nicht versperren.
-  Achtung! In dem Gerät keine explosionsfähigen Stoffe, wie z.B. Spraydosen mit entzündlichem Treibgas, lagern.
-  Achtung! Den Kältemittelkreislauf des Gerätes nicht beschädigen.
-  Achtung! Die Kühleinheiten funktionieren mit Isobutan (R600a) und dürfen daher nicht in einem Bereich mit Zündquellen aufgestellt werden (z.B. offene elektrische Kontakte oder auslaufendes Kältemittel). Der Kältemitteltyp ist auf dem Typenschild des Gerätes angegeben.
-  Achtung! In den Fächern des Gerätes keine Elektrogeräte verwenden, außer sie wurden vom Hersteller ausdrücklich empfohlen.

Das Gerät entspricht allen geltenden europäischen Richtlinien und ihren etwaigen Änderungen.



Om meer te weten te komen over uw product, raadpleegt u de online database van EPREL. Zoals gedefinieerd in de gedelegeerde verordening (EU) 2019/2016 van de Commissie is alle informatie met betrekking tot dit koelapparaat beschikbaar op de EPREL (European Product Database for Energy Labelling). In deze database kunt u de informatie en technische documentatie van uw koelapparaat raadplegen. U kunt toegang krijgen tot de EPREL Database door de QR-code op het energielabel van uw apparaat te scannen of door direct naar: www.ec.europa.eu te gaan en het model van uw koelapparaat in te voeren.

2. TECHNISCHE DATEN

Nachstehend als Beispiel ein Typenschild:

Cave à vin/ wine cellar	
Référence	CLASSIC185
Service Ref	CLASSIC185/1
S/N	
Modèle usine	JCF-350M
Classe climatique	SN/N/ST
Volume Total Net	360L
Consommation d'énergie annuelle	172 kWh/an
Consommation jour d'énergie à 16°C	0.182 kWh/24h
Consommation jour d'énergie à 32°C	0.760 kWh/24h
Gaz réfrigérant / Quantité	R600A/40g
Agent isolant	Cyclopentane
Voltage	220-240 V~
Fréquence	50 Hz
Ampérage	0.80 A
Puissance maximum	90 W
Puissance de la lampe	1w
Classe de protection contre les chocs électriques	I

The diagram shows the electrical connections for the wine cellar. It includes a main control panel with terminals for a switch, inner fan, light, and PWM. It also shows connections for a display panel, inner temperature sensor, environmental temperature detector, compressor (CN3), heater (CN5), and a plug (CN6). The diagram is titled 'ELECTRIC DIAGRAM Schéma électrique' and includes the 'La Sommelière' logo.

Made in PRC
 FRIO Entreprise - La Sommeliere
 143 Bld Pierre Lefauchaux
 72230 Arnage (France)
 operateur@groupefrio.com

Das Typenschild befindet sich im Geräteinneren bzw. an der Geräterückseite (modellabhängig). Es enthält alle gerätespezifischen Angaben.

Wir raten Ihnen, die Seriennummer vor der Installation in der Bedienungsanleitung zu notieren, um sie später bei Bedarf griffbereit zu haben (Reparatur, Kundendienstanfrage).

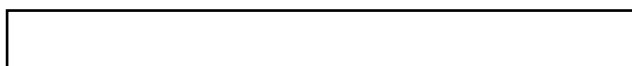

Ist das Gerät erst einmal installiert und gefüllt, ist der Zugriff auf die Seriennummer erschwert.

ACHTUNG: ohne diese Angaben kann Ihnen der Kundendienst nicht weiterhelfen.

3. BESCHREIBUNG



Die Produktabmessungen und die Anzahl der Einlegeböden variieren je nach Modell (CLASSIC185 – CLASSIC240 – CLASSIC185_LIMITED – CLASSIC240_LIMITED).

1	Steuerplatte	5	Verstellbare Füße
2	Innenlüfter	6	Aktivkohlefilter
3	LED-Innenbeleuchtung	7	Glastür
4	Holzregale		

4. INSTALLATIONSANWEISUNGEN

Prima di utilizzare la vostra cantinetta vino

- Rimuovere l'imballaggio esterno e interno.
- Lasciare l'apparecchio in posizione verticale a riposo per circa 24 ore prima della messa in funzione. Questo permetterà di ridurre il rischio di malfunzionamenti del sistema di raffreddamento dovuti al trasporto.
- Pulire l'interno con un panno morbido e acqua tiepida.
- Quando installate l'apparecchio, assicuratevi di scegliere un luogo autorizzato.
- Posizionare l'apparecchio su un pavimento sufficientemente resistente da sopportarne il peso a pieno carico. Regolare i piedini per livellare la cantinetta.
- È necessaria un'adeguata ventilazione: non ostruire le uscite d'aria.
- Collegare l'apparecchio a una presa singola e lasciare spazio sufficiente per la ventilazione tutto intorno.
- Regolare i piedini in modo che la parte anteriore della cantinetta sia in piano e la parte posteriore leggermente inclinata verso il basso. Questa inclinazione consente di mantenere in posizione i cassetti o ripiani nonostante il peso delle bottiglie. Garantisce inoltre un corretto scarico della condensa e una buona tenuta della guarnizione della porta.
- Questo apparecchio è destinato esclusivamente alla conservazione del vino.
- L'apparecchio utilizza gas refrigerante infiammabile, quindi non danneggiare mai il tubo del sistema di raffreddamento durante il trasporto.

Attenzione

- Conservare solo bottiglie chiuse.
- Non sovraccaricare l'apparecchio.
- Evitare di aprire la porta più del necessario.
- Non coprire i ripiani con fogli di alluminio o altri materiali che possano impedire una corretta circolazione dell'aria.
- Se la cantinetta rimane inutilizzata per un lungo periodo, si consiglia di scollegare l'apparecchio, pulirlo accuratamente e lasciare la porta socchiusa per consentire la circolazione dell'aria e prevenire la formazione di muffa e cattivi odori. Questo apparecchio di refrigerazione non è destinato a essere incassato. È progettato esclusivamente per la conservazione del vino.

Per garantire una corretta ventilazione dell'apparecchio, rispettare una distanza minima di 15 cm tra le pareti della cantinetta e le pareti circostanti (come muri o piani di lavoro), come indicato nell'illustrazione seguente.

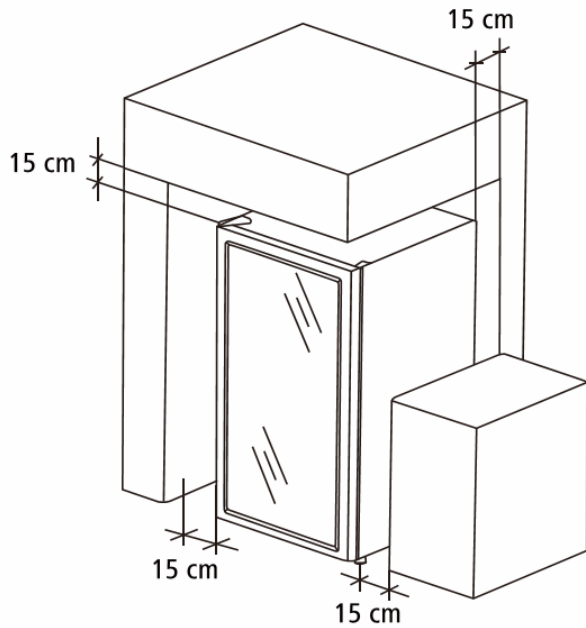

Raumtemperaturgrenzen

Achten Sie bei der Standortwahl Ihres Gerätes darauf, dass der Boden eben und fest ist und der Raum gut belüftet ist. Dieses Gerät ist für den Betrieb in Räumen mit einer ganz bestimmten Umgebungstemperatur geeignet, diese Klimaklasse ist auf dem Typenschild angegeben. Die Umgebungstemperatur beeinflusst die Innentemperatur und Luftfeuchtigkeit Ihres Kellers. Für einen optimalen Betrieb sind Ihre Kellereinstellungen auf Umgebungstemperaturen von 23 °C bis 25 °C ausgelegt.

KLASSE	SYMBOL	UMGEBUNGSTEMPERATURBEREICH (°C)
Erweitert temperiert	SN	Von +10 bis +32
Temperiert	N	Von +16 bis +32
Subtropisch	ST	Von +16 bis +38
Tropisch	T	Von +16 bis +43

5. GEBRAUCHSANWEISUN

Dieses Gerät ist für den Betrieb in Räumen mit einer ganz bestimmten Umgebungstemperatur bestimmt, diese Klimaklasse ist auf dem Typenschild angegeben. Die Umgebungstemperatur beeinflusst die Innentemperatur, die Luftfeuchtigkeit Ihres Kellers und den Betrieb des Kompressors. Ihr Gerät kann bei einer Umgebungstemperatur zwischen 5 °C und 20 °C betrieben werden. Außerhalb dieser Grenzen kann Ihr Gerät keinen normalen Betrieb garantieren und kann Ausfälle verursachen. Für einen optimalen Betrieb und um die gewünschte Leistung zu erzielen, wurde das Gerät für den Betrieb bei einer Umgebungstemperatur zwischen 23 °C und 25 °C ausgelegt. Eine Umgebungstemperatur über oder unter 23-25 °C kann die Leistung des Geräts beim Erreichen der gewünschten Solltemperatur beeinträchtigen.

Bitte beachten Sie, dass es je nach gewählter Einstellung und Beladung ca. 24 Stunden dauert, bis der Weinkeller die gewünschte Temperatur erreicht hat.

▪ Schalttafel

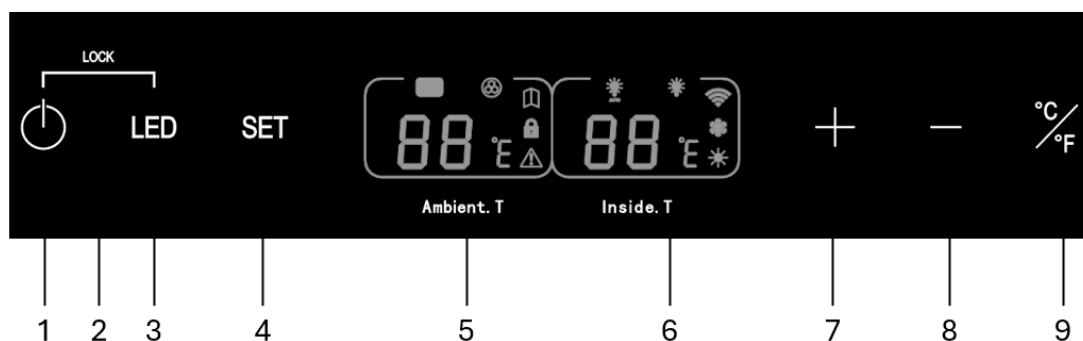

1. Ein-/Ausschalter (ON/OFF): Halten Sie die Taste 3 Sekunden lang gedrückt, um das Gerät ein- oder auszuschalten.
2. Kombinierte Taste (1+3) zur Tastensperre: Halten Sie die Tasten „1“ und „3“ gleichzeitig 3 Sekunden lang gedrückt, um das Bedienfeld zu sperren oder zu entsperren. Ein akustisches Signal bestätigt den Wechsel zwischen gesperrtem und entsperrtem Zustand. Wenn das Bedienfeld gesperrt ist, erscheint ein Schlosssymbol auf dem LCD-Bildschirm. Ist das Symbol nicht vorhanden, ist das Bedienfeld entsperrt.
3. Beleuchtungstaste: Drücken Sie die Taste, um die Innenbeleuchtung ein- oder auszuschalten. Wenn die Beleuchtungsfunktion aktiviert ist, erscheint ein Glühbirnen-Symbol auf dem LCD-Display. Ist das Symbol nicht sichtbar, ist die Beleuchtung deaktiviert. Standardmäßig befindet sich die Innenbeleuchtung im Dauerbetrieb, das heißt, sie wird manuell nach Bedarf ein- oder ausgeschaltet. Um in den Automatikmodus zu wechseln, halten Sie die Taste 5 Sekunden lang gedrückt. Im Automatikmodus schaltet sich das Licht nach 15 Minuten automatisch aus.

HINWEIS: Ihr Gerät verfügt über zwei verschiedene Beleuchtungsmodi, die Sie auch über die Vinotag-App steuern können. Standardmäßig ist die Beleuchtung auf Dauerbetrieb eingestellt. Um den Modus zu ändern, halten Sie die Taste „3“ 5 Sekunden lang gedrückt oder verwenden Sie die Vinotag-App.

- **Automatikmodus:** Das Licht schaltet sich beim Öffnen der Tür ein und nach 15 Minuten automatisch aus.
 - **Dauerbetrieb:** Das Licht kann nur manuell über die Taste oder über die Vinotag-App ein- oder ausgeschaltet werden.
4. SET-Taste: Aktiviert eine empfohlene Temperatur. Die SET-Taste ermöglicht die Wahl zwischen drei Temperaturmodi: Weißwein (6 °C), Lagerung (12 °C) oder Servieren (18 °C). Halten Sie die Taste 5 Sekunden lang gedrückt, um zwischen den Modi zu wechseln. Drücken Sie die SET-Taste 3 Sekunden lang, um Ihre Auswahl zu bestätigen. Wird keine Aktion durchgeführt, wird nach 5 Sekunden automatisch die zuletzt gespeicherte Einstellung übernommen.
 5. LCD-Anzeige der Umgebungstemperatur.
 6. LCD-Anzeige der eingestellten Zieltemperatur.
 7. Taste + : Erhöht die Zieltemperatur bis maximal 20 °C. Drücken Sie die Taste einmal, um die Temperatur um ein Grad zu erhöhen. Während der Temperatureinstellung blinkt der Sollwert auf dem Display.
 8. Taste – : Verringert die Zieltemperatur bis minimal 5 °C. Drücken Sie die Taste einmal, um die Temperatur um ein Grad zu senken. Während der Temperatureinstellung blinkt der Sollwert auf dem Display.
- HINWEIS: Halten Sie die Tasten „7“ und „8“ 3 Sekunden lang gedrückt, um die tatsächliche Innentemperatur anzuzeigen. Diese wird 5 Sekunden lang angezeigt, bevor das Display wieder auf die Zieltemperatur wechselt.
9. Temperatur-Einheitentaste: Drücken Sie die Taste, um zwischen Celsius und Fahrenheit zu wechseln. Halten Sie sie 5 Sekunden lang gedrückt, um die Einheit zu ändern.

LCD-Bildschirm:

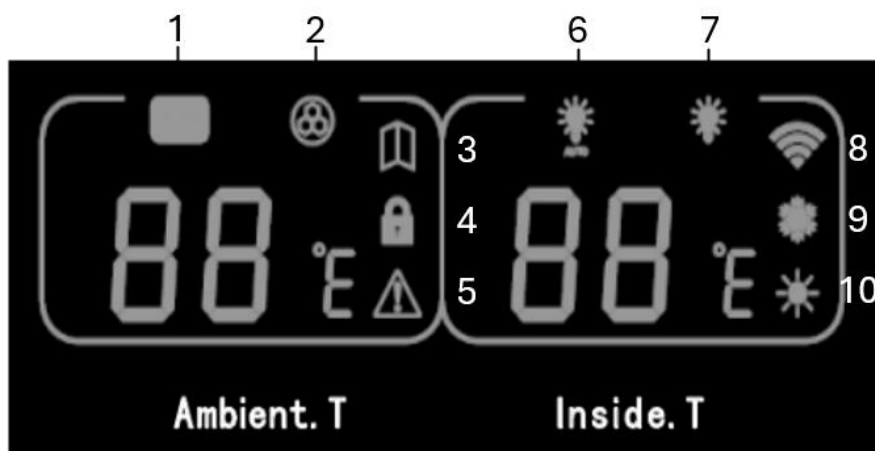

1. DEMO-Modus-Symbol: Das Symbol erscheint, wenn das Gerät im DEMO-Modus

ist. Drücken Sie die Taste „8“ auf dem Bedienfeld 15 Sekunden lang, um den DEMO-Modus zu aktivieren. Im DEMO-Modus sind Kompressor und Heizelement deaktiviert. Halten Sie die Taste „8“ 10 Sekunden lang gedrückt, um den DEMO-Modus zu verlassen. Das DEMO-Symbol verschwindet vom LCD-Bildschirm.

2. Filterwechsel-Symbol: Nach einem Jahr Betrieb erscheint dieses Symbol, um darauf hinzuweisen, dass der Aktivkohlefilter des Geräts ausgetauscht werden muss. Um die Effizienz des Geräts zu erhalten, empfehlen wir, den Filter jährlich zu wechseln. Nachdem ein neuer Filter eingesetzt wurde, halten Sie die Taste „7“ auf dem Bedienfeld 15 Sekunden lang gedrückt. Das Symbol verschwindet vom Bildschirm, und ein neuer Zyklus beginnt.

3. Tür-offen-Symbol: Wenn die Gerätetür geöffnet ist, erscheint dieses Symbol als visuelle Warnung auf dem Bildschirm. Nach einer Minute ertönt zusätzlich ein akustisches Signal, und das Symbol beginnt zu blinken. Schließen Sie die Tür, um die akustische und visuelle Warnung zu beenden; das Symbol verschwindet.

4. Sperrsymbol: Dieses Symbol zeigt an, dass das Bedienfeld gesperrt ist. Es verschwindet, sobald die Sperre aufgehoben wird.

5. Alarm-Symbol: Das Symbol erscheint bei einem Fehlercode auf dem Hauptbildschirm. Ein akustisches Alarmsignal wird aktiviert (es kann durch Drücken einer beliebigen Taste deaktiviert werden).

6. Symbol für automatische Beleuchtung: Das Symbol erscheint, wenn der automatische Beleuchtungsmodus aktiviert ist (Licht schaltet sich beim Öffnen der Tür ein und beim Schließen wieder aus).

7. Informationssymbol Beleuchtung: Wenn die Tür geöffnet ist oder die Beleuchtung manuell über die Beleuchtungstaste eingeschaltet wurde, erscheint das Lichtsymbol auf dem Bildschirm. Wenn die Tür geschlossen ist oder das Licht über die Taste ausgeschaltet wurde, verschwindet das Symbol.

8. WLAN-Symbol: Wenn das Gerät noch nie mit dem WLAN verbunden war, erscheint das Symbol nicht. Wenn das Gerät verbunden ist, leuchtet das Symbol. Wenn kein Netzwerk verfügbar ist, verschwindet es. Wenn das Gerät bereits einmal verbunden war, blinkt das Symbol regelmäßig während der Netzwerksuche. Bei plötzlichem Verbindungsverlust sucht das Gerät automatisch nach dem WLAN, und das Symbol blinkt. Nach 15 Minuten Inaktivität verschwindet das Symbol. Halten Sie die Tasten „1“ und „4“ 3 Sekunden lang gedrückt, um die Suche nach einem Netzwerk zu starten. Um die Verbindung zu trennen, erneut 3 Sekunden drücken; nochmals drücken, um die Verbindung wiederherzustellen.

9. Kompressor-Symbol: Wenn der Kompressor arbeitet (Kühlbetrieb), leuchtet das Symbol; wenn der Kompressor stoppt, verschwindet das Symbol.

10. Winterbetrieb-Symbol: Wenn das Heizelement zur Temperaturerhöhung aktiv ist, leuchtet das Symbol; sobald es aufhört zu arbeiten, verschwindet es.

HINWEIS: Bei akustischem Alarm drücken Sie eine beliebige Taste auf dem Bedienfeld, um den Alarm auszuschalten.

WiFi-Reset :

Bei einem Stromausfall oder einem Wechsel des Routers kann ein WiFi-Reset erforderlich sein.

Wenn das Gerät nicht mehr mit dem WiFi verbunden ist, blinkt das Symbol regelmäßig während der Netzwerksuche.

So führen Sie einen WiFi-Reset durch :

- Halten Sie die Tasten „1“ und „4“ 3 Sekunden lang gedrückt, um die Netzwerksuche zu starten. Das WiFi-Symbol beginnt regelmäßig zu blinken.
- Sobald die Verbindung hergestellt ist, halten Sie die Tasten „1“ und „4“ erneut 3 Sekunden lang gedrückt, um die Verbindung zu trennen. Drücken Sie sie nochmals 3 Sekunden lang, um die Verbindung wiederherzustellen.

Fehlercodes :

HH : Alarm bei zu hoher Temperatur – Wenn die Innentemperatur ≥ 25 °C für mehr als 8 Stunden beträgt, erscheint „HH“ auf der rechten Seite des LCD-Bildschirms und ein akustischer Alarm wird ausgelöst. Sobald die Temperatur unter 25 °C fällt, verschwindet das Symbol und die Solltemperatur wird wieder angezeigt.

Hinweis: Beim ersten Einschalten des Geräts wird kein HH-Alarm ausgelöst.

LL : Alarm bei zu niedriger Temperatur – Wenn die Innentemperatur ≤ 2 °C für mehr als 8 Stunden beträgt, erscheint „LL“ auf der rechten Seite des LCD-Bildschirms und ein akustischer Alarm wird ausgelöst. Sobald die Temperatur über 2 °C steigt, verschwindet das Symbol und die Solltemperatur wird erneut angezeigt.

Hinweis: Beim ersten Einschalten des Geräts wird kein LL-Alarm ausgelöst.

E1 : Fehler bei Temperaturfühler (Stromkreis offen)

E2 : Fehler bei Temperaturfühler (Kurzschluss)

E3 : Fehler beim Abtau-Fühler (Stromkreis offen)

E4 : Fehler beim Abtau-Fühler (Kurzschluss)

Eo : Fehler beim Umgebungstemperaturfühler (Stromkreis offen)

Ec : Fehler beim Umgebungstemperaturfühler (Kurzschluss)

Fernsteuerung :

Verbindung mit einem WiFi-Netzwerk

Verwenden Sie Ihr Smartphone, um den Weinkühlschrank mit einem WiFi-Netzwerk zu verbinden.

Öffnen Sie die Vinotag-App und erstellen Sie einen digitalen Weinkeller, indem Sie „Verbundener Weinkeller“ auswählen und aus der angezeigten Liste das Modell Ihrer Weinkühlung wählen.

Wenn Sie bereits ein Vinotag-Konto haben, gehen Sie zu „MEIN KONTO“ und klicken Sie auf „KELLER HINZUFÜGEN“, wählen Sie „Verbundener Weinkeller“ und wählen Sie anschließend das Modell aus der Liste.

Die App verbindet sich mit Ihrem physisch installierten und mit Strom versorgten Gerät (bitte beachten Sie die Installationshinweise). Sobald die App Ihre Weinkühlung erkennt, werden die verfügbaren WiFi-Netzwerke angezeigt. Wählen Sie Ihr Netzwerk oder geben Sie den Netzwerknamen manuell ein, falls es nicht automatisch erscheint, und geben Sie das Passwort ein, um die Verbindung herzustellen und die Einstellungen fernzusteuern.

Das LCD-Symbol „8“ erscheint dauerhaft, wenn die WiFi-Funktion aktiv ist und das Gerät verbunden ist.

Wenn das Symbol „8“ blinkt, bedeutet dies, dass WiFi aktiviert ist, aber keine Verbindung zum Netzwerk besteht. Bitte setzen Sie das WiFi zurück.

WiFi-Reset (erneut)

Bei Stromausfall oder Routerwechsel kann ein WiFi-Reset notwendig sein.

Wenn das Gerät nicht mehr mit dem WiFi verbunden ist, blinkt das WiFi-Symbol regelmäßig während der Suche.

Reset-Anleitung :

- Halten Sie die Tasten „1“ und „4“ 3 Sekunden lang gedrückt, um die Netzwerksuche zu starten. Das Symbol blinkt regelmäßig.
- Nach erfolgreicher Verbindung halten Sie erneut „1“ und „4“ 3 Sekunden lang gedrückt, um die Verbindung zu trennen. Drücken Sie diese erneut 3 Sekunden lang, um die Verbindung wiederherzustellen.

Die Vinotag®-App

CLASSIC-Weinkühlschränke sind mit der Weinkühlschrank-Verwaltungs-App VINOTAG® kompatibel. **Für die Nutzung der verbundenen Funktionen benötigen Sie :**

- Eine Stromquelle für den Weinkeller
- Die VINOTAG®-App aus dem App Store oder Google Play Store und ein Benutzerkonto
- Eine stabile WLAN-Verbindung in Reichweite des Geräts
- Ein kompatibles Gerätemodell

Funktionen der VINOTAG®-App :

- Erstellen, personalisieren und verwalten Sie Ihre Weinkeller
- Inventar Ihrer Weinflaschen anzeigen und eigene Weinblätter erstellen
- Dank der Premium-Partnerschaft mit VIVINO® können Sie detaillierte Weindatenblätter aus der VIVINO®-Datenbank importieren
- Ihre digitale Vinothek anzeigen und durchsuchen
- Ihre(n) Keller mit anderen teilen
- Benachrichtigungen über Trinkreife oder niedrigen Lagerbestand Ihrer Lieblingsweine erhalten
- Flaschen im Keller auf einen Blick lokalisieren
- Verfügbare Plätze im Keller erkennen
- Temperatur einstellen, Beleuchtung steuern (2 Modi), den Keller aus der Ferne

ein- und ausschalten

Ein VINOTAG®-Konto erstellen

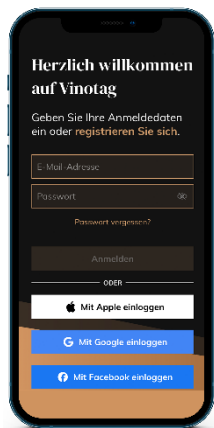

- Laden Sie die App VINOTAG® je nach Smartphone im App Store oder im Google Play Store herunter.
- Erstellen Sie manuell oder über Facebook bzw. Ihr Apple- oder Google-Play-Konto ein Benutzerkonto.
- Füllen Sie die Pflichtfelder aus: Vorname, Name, Geburtsdatum, Land, Bundesland
- Kreuzen Sie das Kästchen „Ich akzeptiere die allgemeinen Nutzungsbedingungen“ an.
- Klicken Sie auf „Meine Registrierung abschließen“.

Jetzt verfügen Sie über ein VINOTAG®-Konto. Denken Sie daran, Ihren Benutzernamen und Ihr Passwort aufzubewahren.

VINOTAG®-Menü

Wenn die App geöffnet ist, ist das folgende Menü zu sehen:



Mein

Weinschrank

Meine Weine

Benachrichtigungen

Profil

- **MEIN WEINSCHRANK:** Hier können Sie Ihren Weinschrank bzw. Ihre Weinschränke ansehen.
- **MEINE WEINE:** Hier können Sie Ihre Weinbibliothek einsehen.
- **BENACHRICHTIGUNGEN:** Hier sehen Sie die Benachrichtigungen Ihres Weinschranks.
- **PROFIL:** Hier können Sie die Information zu Ihrem Konto einsehen und vervollständigen.

Seite „MEIN WEINSCHRANK“

Auf dieser Seite können Sie den Inhalt Ihres Weinschranks bzw. Ihrer Weinschränke ansehen.

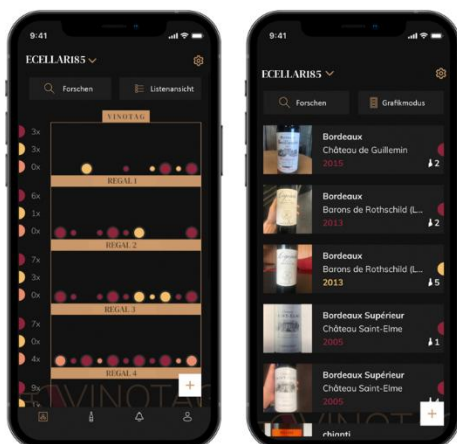

- Achtung! Wenn Ihr Weinschrank leer ist, können Sie ihn nicht ansehen. Sie müssen Flaschen hinzufügen, um auf die Ansicht

zugreifen zu können.

- Der Inhalt des Weinschranks ist im Listenmodus oder Grafik-Modus einsehbar. Die Einstellung des Ansichtsmodus erfolgt über das Symbol oben rechts auf Ihrem Bildschirm. Über dieses Symbol können Sie zwischen den beiden Ansichten hin und her wechseln. Standardmäßig werden „smarte Weinschränke“ im Listenmodus angezeigt.

Erläuterung des Symbols Weinschränkansicht:





Listenmodus

oder



Grafik-Modus

- Mit dem Suchsymbol  oben links auf Ihrem Bildschirm können Sie nach einer Flasche Wein in Ihrem Weinkeller suchen; Sie müssen lediglich Angaben zu der gesuchten Flasche machen (Name des Weinguts, Weinsorte, Jahrgang ...).
- Mit dem Symbol  unten rechts auf Ihrem Bildschirm können Sie Weinflaschen hinzufügen (Weitere Informationen finden Sie im Abschnitt „Flaschen hinzufügen“).
- **Achtung!** Falls Sie mehrere Weinschränke besitzen, können Sie zwischen den Weinschränken hin und her wechseln, indem Sie oben links auf Ihrem Bildschirm den Namen des Weinschranks ändern. Wenn Sie auf den Namen Ihres Weinschranks klicken, öffnet sich ein Pop-up-Fenster, in dem Sie gebeten werden, den Weinschrank auszuwählen, den Sie ansehen möchten. Klicken Sie in der Liste Ihrer Weinschränke auf das gewünschte Modell.



Listenmodus:

- Einfacher Ansichtsmodus. In der Liste können Sie die Weine sehen, die Sie in Ihrem Weinschrank aufbewahren. Die Weine werden in alphabetischer Reihenfolge angezeigt.
- Im Listenmodus erscheinen zu jedem Wein folgende Angaben: Name des Weins, Weingut, sein Datum, seine Farbe, seine Sorte sowie ein Foto der Flasche.
- Wenn Sie auf einen Wein tippen, wird dessen Weindatenblatt angezeigt.
- Auf der rechten Seite Ihres Bildschirms ist ein Indikator zu sehen. Dieser gibt die Weinsorte für jeden Wein an. Die Weinsorten sind an einem farbigen Halbkreis zu erkennen (roter Halbkreis: Rotwein / gelber Halbkreis: Weißwein / lachsfarbener Halbkreis: Roséwein).

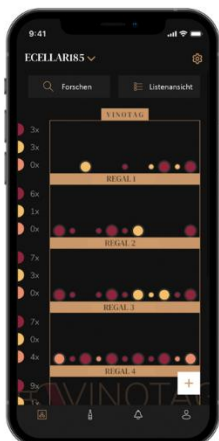

Grafik-Modus:

- In der Grafik-Ansicht können Sie sehen, wie Ihr Weinschrank befüllt ist, wobei die

gelagerten Flaschen mit einem farbigen Kreis dargestellt werden.

- Die Weine werden nach Ihrer Anordnung auf den Ablagerosten angezeigt.
- Der Nutzer kann eine Flasche ansehen, an einer anderen Position ablegen oder löschen.
- Wenn Sie auf eine Flasche tippen, wird dessen Beschreibung angezeigt.
- Auf der linken Seite Ihres Bildschirms ist ein Indikator zu sehen. Dieser gibt für jeden Ablagerost die Anzahl der Flaschen pro Weinsorte an. Die Weinsorten sind an einem farbigen Halbkreis zu erkennen.



Roter Halbkreis: Rotwein

Gelber Halbkreis: Weißwein

Lachsfarbener Halbkreis: Roséwein

Seite « MEINE WEINE »

Auf dieser Seite können Sie Ihre Weinbibliothek einsehen. In der Weinbibliothek können Sie:

- Ihre getrunkenen Weine einsehen: Alle zu Ihrem Weinschrank hinzugefügten Weine (egal ob noch vorhanden oder nicht) werden automatisch in Ihre Weinbibliothek aufgenommen.
- eine „Wishlist“ erstellen: Hier können Sie Weine vormerken, die Sie bei Ihren Freunden verkostet haben oder gerne kaufen möchten. In der Weinbibliothek können Sie eine Wunschliste erstellen.
- Mithilfe des Suchsymbols  oben links auf Ihrem Bildschirm können Sie in Ihrer Weinbibliothek nach einer Weinflasche suchen. Sie müssen lediglich die Informationen bezüglich der gesuchten Flasche eingeben (Name des Weinguts, Weinsorte, Jahrgang ...).
- eine Flasche in Ihre Weinbibliothek aufnehmen: Befolgen Sie einfach die Anweisungen unter „Flaschen hinzufügen“ und klicken Sie auf „Zu meiner Weinbibliothek hinzufügen“.
- auf einen Wein klicken, um sein Datenblatt anzusehen (weitere Informationen finden Sie unter „Ein Weindatenblatt ansehen“).

Seite « BENACHRICHTIGUNGEN »

Auf dieser Seite können Sie die Warnungen zu Ihrem Weinkeller anzeigen. Ein roter Punkt neben dem Symbol weist auf eine ungelesene Warnung hin. Warnungen sind chronologisch geordnet.

Wenn Sie mehrere Keller haben, können Sie nach Kellern filtern (Filtersymbol oben links auf Ihrem Bildschirm). Ein Suchfeld ermöglicht es Ihnen, Ihre Benachrichtigungen zu filtern, um ein bestimmtes Ereignis zu finden.

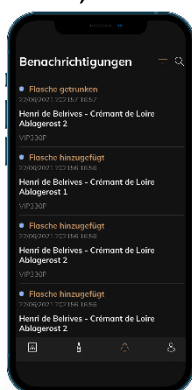

- **Temperaturalarm / Tür offen:** Ihr Keller warnt Sie, wenn Temperaturbewegungen Ihre Aufmerksamkeit erregen sollten.

- **Vorratsalarm:** Sie können Vorratsalarme für einen bestimmten Wein und nach einer definierten Menge programmieren. Die Anwendung weist Sie darauf hin, dass der betreffende Wein nicht mehr vorrätig ist. (Die „Ausfall“-Menge wird von Ihnen festgelegt, die Alarmierung kann auf eine Flaschenanzahl eingestellt werden.)

[Seite « PROFIL »](#)

Auf dieser Seite können Sie die Informationen zu Ihrem VINOTAG®-Konto einsehen, vervollständigen oder ändern.

- **Meine Angaben ändern:** Hier können Sie Ihre Anmeldeinformationen (Name, Vorname, Geburtstag, Land, Bundesland) ändern oder Ihr Konto löschen. Außerdem können Sie zustimmen, Nachrichten und andere kommerzielle Mitteilungen von VINOTAG zu erhalten.
- **Ich werde Premium-Mitglied:** Hier können Sie die Premium-Option von VINOTAG® abonnieren und die Anzahl Ihrer Scans auffüllen. Mit diesen Scans können Sie die VIVINO® Datenblätter direkt in Ihrem Weinschrank speichern und brauchen die Weindatenblätter nicht mehr von Hand ausfüllen (weitere Informationen in der Rubrik „Premium-Konto“).
- **Keller hinzufügen:** Damit können Sie neue Keller hinzufügen.
- **Geben Sie einen Einladungscode ein:** Damit können Sie Kellern beitreten, deren Zugang mit Ihnen geteilt wurde. Die Eingabe eines Einladungscode ist obligatorisch, um einem Keller beizutreten, dieser Zugangscode wird vom Eigentümer des gemeinsamen Kellers generiert und verteilt.
- **Kontakt:** Hier können Sie den VINOTAG® Kundendienst kontaktieren, wobei Sie in einer Dropdown-Liste den Betreff Ihrer Anfrage auswählen können.
- **Allgemeine Nutzungsbedingungen:** Hier können Sie die aktuellen Nutzungsbedingungen von VINOTAG® ansehen.
- **Impressum:** Hier ist das Impressum von VINOTAG® zu finden.
- **Abmelden:** Hier können Sie sich von der App abmelden.

Einen Weinschrank hinzufügen

Jetzt können Sie zu Ihrem VINOTAG®-Konto Ihren ersten Weinschrank bzw. einen neuen Weinschrank hinzufügen (In der App haben Sie die Möglichkeit, mehrere Weinschränke zu verwalten, die Sie aus einer Reihe von Modellen auswählen können).

Achtung! Sie dürfen die App auf keinen Fall verlassen, wenn Sie einen Weinschrank hinzufügen.

- **Hinzufügen des ersten Weinschranks:** Bei der Erstellung Ihres Kontos müssen Sie Ihren Weinschrank erstellen. Befolgen Sie dazu die nachfolgenden Schritte.



- **Hinzufügen eines neuen Weinschranks:** Wenn Sie mehrere Weinschränke in Ihrer App verwalten wollen, gehen Sie auf die „Profil“-Seite -> „Meine Weinschränke“ und klicken Sie auf „Einen Weinschrank hinzufügen“. Befolgen Sie anschließend die nachfolgenden Schritte.

Hinzufügen eines „smarten Weinschranks“

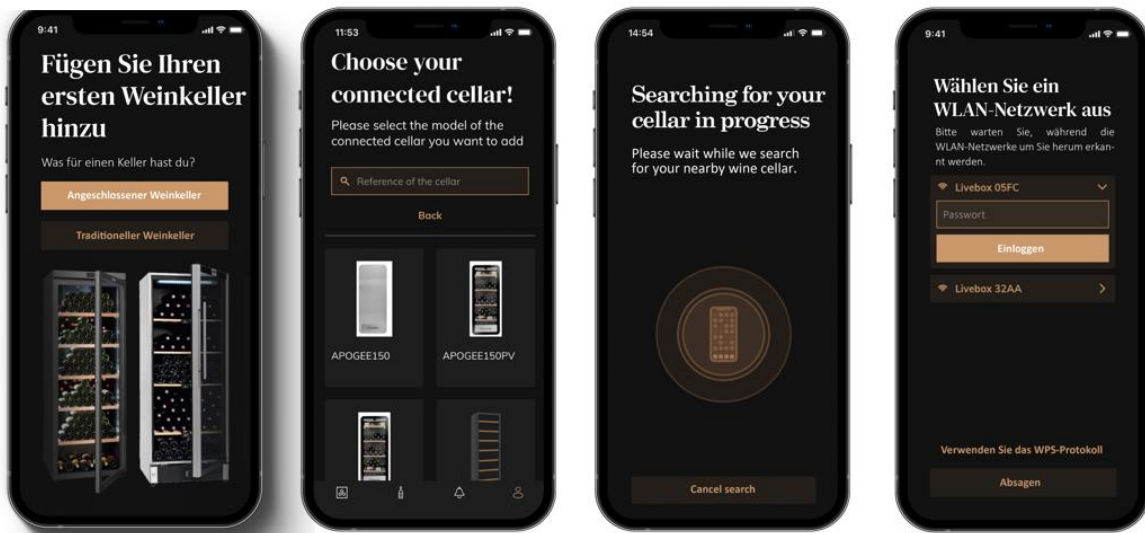

- Definieren Sie den Kellertyp „angeschlossener Keller“ oder „nicht angeschlossener Keller“. CLASSIC-Modelle gehören zur Kategorie „vernetzter Keller“. Klicken Sie auf „verbundener Keller“.
- Die Anwendung fordert Sie auf, Bluetooth zu aktivieren; seine Aktivierung ist notwendig, um den Keller zu konfigurieren.
- Sobald Ihr Keller mit Bluetooth verbunden ist, fordert Sie die Anwendung auf, ein WLAN-Netzwerk auszuwählen. Bei einem WLAN-Netzwerk wird das Passwort des WLAN-Routers abgefragt. Wenn die WLAN-Verbindung fehlschlägt, überprüfen Sie das Passwort und/oder überprüfen Sie die Entfernung zwischen Ihrem Keller und Ihrem WLAN-Router. Eine zu große Entfernung oder zu dicke Wände können die Verbindung blockieren. Bringen Sie den Keller näher an den Wi-Fi-Router heran, um dessen Verbindung zu ermöglichen, oder fügen Sie einen Wi-Fi-Repeater hinzu.

Verwaltung meines Kellers

Im Modus „Einstellungen“ können Sie Ihren Weinkeller steuern

- Passen Sie die Temperatur Ihres Kellers an
- Ändern Sie die Messung von Celsius auf Fahrenheit
- Wählen Sie einen Beleuchtungsmodus
- Setzen Sie den Kohlefilter zurück, wenn der
Änderung ist erforderlich
- Stoppen oder starten Sie den Betrieb Ihr Keller
- Setzen Sie das WLAN Ihres Weinkellers zurück
- Teilen Sie Ihren Keller
- Löschen Sie Ihren Keller

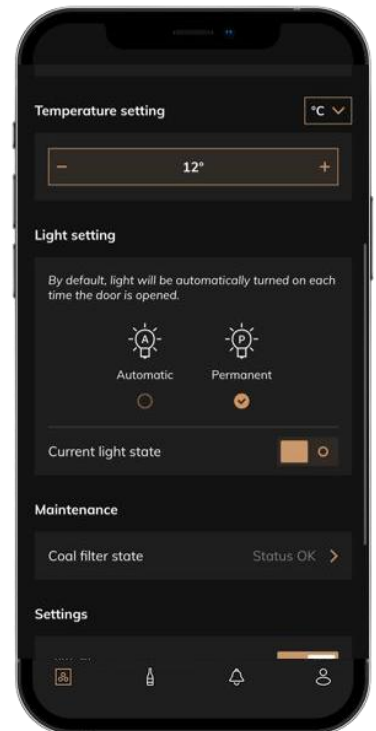
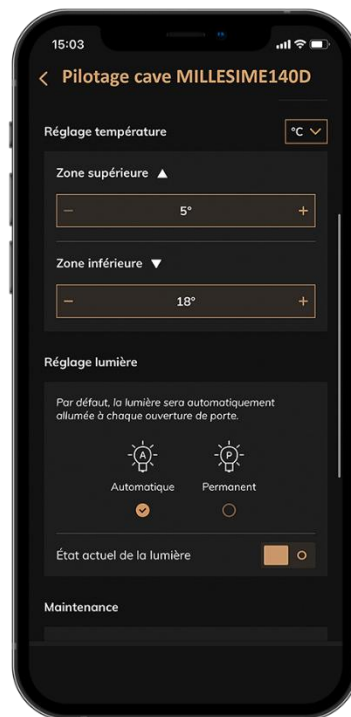

Teilen Sie einen Keller

Als Besitzer eines Kellers können Sie andere Personen in Ihren Keller einladen. Um Ihren Keller zu konsultieren, muss der Gast ein VINOTAG®-Konto erstellen.

So laden Sie jemanden ein:

- Gehen Sie auf Ihre Cellar-Seite und wählen Sie oben rechts das Symbol „Einstellungen“.
- Wählen Sie unten auf der Seite „Meinen Keller teilen“
- Klicken Sie anschließend auf die Schaltfläche „Code erstellen“,
- Sie können diesen Code an die Person(en) weitergeben oder mitteilen, mit der/denen Sie Ihren Keller teilen möchten.
- Sie können neue Zugangscodes erstellen, um den Inhalt Ihres Weinkellers mit anderen Mitgliedern zu teilen.

Wenn Sie Ihren Keller teilen;

- Die Seite „Benachrichtigungen“ informiert Sie, wenn ein Mitglied Ihrem Keller beigetreten ist.
- Sie können diesen Zugriff jederzeit entfernen; Auf der Registerkarte "Meinen Keller teilen" werden die Benutzer mit Zugriff angezeigt. Klicken Sie einfach auf das Symbol "Mülleimer" neben dem Namen des Mitglieds, für das Sie den Zugriff entfernen möchten.

Um auf einen mit Ihnen geteilten Keller zuzugreifen;

- Wenn Sie eingeladen werden, einem Keller beizutreten, gehen Sie auf die Seite „Mein Profil“: „Geben Sie einen Einladungscode ein“. Geben Sie den erhaltenen Einladungscode ein und klicken Sie auf „beitreten“. Sie haben jetzt Zugang zu einem gemeinsamen Keller.

- Sie können einen gemeinsamen Keller jederzeit verlassen; Wählen Sie den Keller aus, den Sie nicht mehr einsehen möchten, und klicken Sie auf die Schaltfläche „Diesen Keller verlassen“.

Einen Weinschrank löschen

- Wenn Sie einen oder mehrere Weinschränke löschen möchten:
- Gehen Sie auf die Seite „Mein Keller“.
- Die Liste Ihrer Weinkeller erscheint im Dropdown-Menü oben rechts auf der Seite
- Wählen Sie den Weinschrank aus, den Sie löschen wollen und drücken Sie auf „Löschen“.
- Wiederholen Sie den Vorgang für alle Weinschränke, die Sie löschen wollen.

Achtung! Wenn in dem Weinschrank mindestens eine Flasche vorhanden ist, erscheint ein Pop-up-Fenster, in dem Sie den Löschvorgang bestätigen sollen. Nachdem der Weinschrank gelöscht wurde, ist es nicht mehr möglich, die Informationen wiederherzustellen.

Achtung! Sie können keinen Weinschrank löschen, der Ihnen nicht gehört. Wenn ein Weinschrank mit Ihnen geteilt wurde und auf der Seite „Profil“: „Meine Weinschränke“ sichtbar ist, können Sie das Teilen beenden. Wenn Sie nicht der Besitzer sind, hat die Schaltfläche „Löschen“ die Bedeutung „Verlassen“. Wenn Sie darauf klicken, können Sie den Weinschrank verlassen. Es erscheint ein Pop-up-Fenster, um den Vorgang zu bestätigen.

Ändern Sie die Kellerkonfiguration

Sie möchten die Konfiguration Ihres Weinkellers abweichend von der Standardkonfiguration ändern.

Gehen Sie zu den „Einstellungen“ Ihres Schrankes und dann zu Informationen/Regale, um Regale zu löschen oder hinzuzufügen.

Flaschen hinzufügen

Sie haben Ihren Keller in der VINOTAG®-Anwendung erstellt; Sie können jetzt Flaschen hinzufügen.

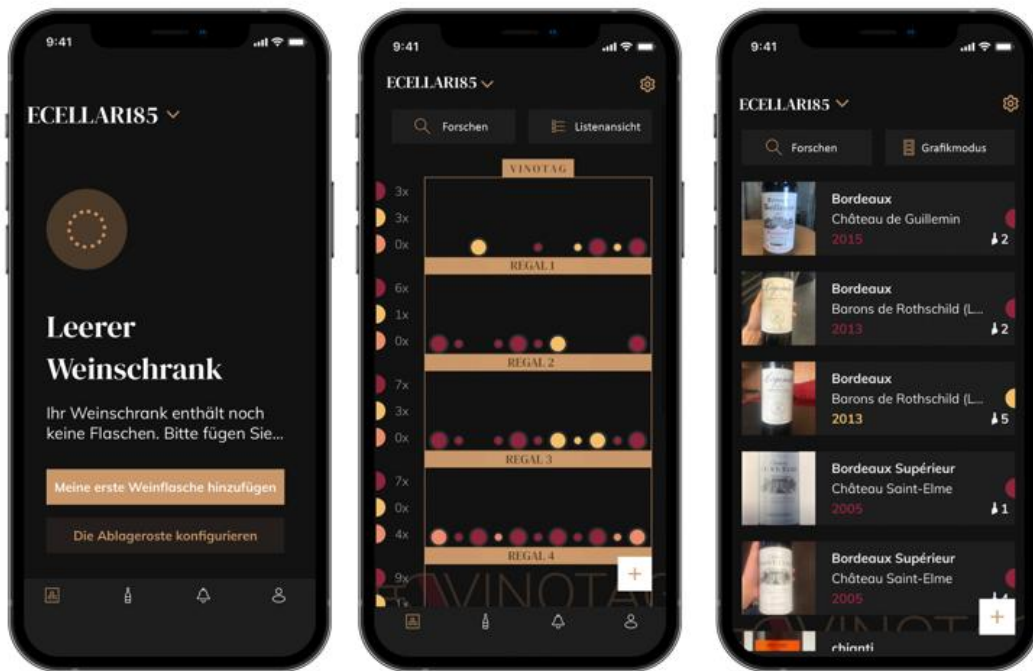

Erstellung des Weinschranks

Listenansicht

Grafikansicht

- Klicken Sie bei einem neuen Keller auf „meine erste Flasche hinzufügen“ oder „+“
- Machen Sie ein Foto vom Etikett der Flasche, die Sie in Ihren Weinkeller stellen möchten. Ein ausgefülltes Weinblatt erscheint; Dieses Blatt stammt aus der VIVINO®-Datenbank. Sie können dieses Weinblatt ändern oder ergänzen. Aufmerksamkeit ! Wenn die gescannte Weinflasche nicht in der VIVINO®-Datenbank verfügbar ist oder Sie kein Premium-Abonnement haben, müssen Sie das mit Ihrer Flasche verknüpfte Weinblatt manuell ausfüllen. Wenn Sie möchten, ist es möglich, kein Foto des Etiketts zu machen, in diesem Fall haben Sie keinen Zugriff auf die VIVINO®-Datenbank, sodass Sie das Ihrer Flasche zugeordnete Weinblatt manuell ausfüllen müssen.

o Beim Hinzufügen einer Flasche können Sie das zugehörige Weinblatt vervollständigen / ändern; Geben Sie einen Kommentar zur Weinflasche ein, speichern Sie sie als Favorit oder geben Sie ihr eine Bewertung.

o Wenn Sie eine Weindatei manuell ausfüllen möchten, können Sie die folgenden Felder ausfüllen:

- Weinname
- Domäne
- Bezeichnung
- Jahr
- Land/Region
- Farbe
- Menge der Flaschen

o Ein „erweiterter“ Modus erlaubt Ihnen, zusätzliche Informationen bereitzustellen, wie z.

- Mindestverwahrung (Jahre)
- Maximale Wache (Jahre)
- KommentarPasser en favoris
- Noter la bouteille (0 à 5)
 - Kaufpreis
 - Link zu VIVINO®, um das vollständige Blatt zu finden (Premium-Option)
 - Link zu VIVINO®, um diesen Wein zu kaufen

o Die gescannte Flasche wird nicht erkannt: Falls die Flasche nicht erkannt wird, bietet die Anwendung an, den Scan neu zu starten, die Flasche manuell zu suchen (wenn keine Flasche ihrer Suche entspricht) oder das Blatt manuell auszufüllen.

o Es ist zwingend erforderlich, eine minimale und maximale Haltezeit einzugeben, um Benachrichtigungen zu Spitzenzeiten zu erhalten. Wenn die Felder für die minimale und maximale Haltezeit nicht ausgefüllt sind, wird keine Benachrichtigung über das Spitzendatum gesendet.

Sobald die Flaschen identifiziert wurden, ermöglicht Ihnen die Anwendung, ein digitales Verzeichnis Ihrer Weine zu führen. Melden Sie in Ihrem digitalen Weinkeller den Standort Ihrer echten Flaschen, um ein Verzeichnis Ihrer digitalen Weine zu führen.

Es ist auch möglich, eine Flasche über eine Weindatei hinzuzufügen.

- Klicken Sie auf die Schaltfläche unten auf der Seite „Eine oder mehrere Flaschen hinzufügen“
- Geben Sie die Anzahl der hinzuzufügenden Flaschen ein.
- Stellen Sie die Flasche(n) in Ihrem Keller an die gewünschte(n) Stelle(n);
- Erfassen Sie diese Orte in VINOTAG®.

BITTE BEACHTEN SIE: Wenn Sie ein VINOTAG®-Konto erstellen, können Sie von „50 kostenlosen Scans“ profitieren. Beim Hinzufügen eines angeschlossenen Kellers werden Ihnen 50 Scans angeboten. Mit diesen Scans profitieren Sie dank der Partnerschaft VINOTAG® - VIVINO® von vorab ausgefüllten Weinblättern. Für den Fall, dass alle angebotenen Scans verwendet wurden; Es ist möglich, weiterhin Flaschen hinzuzufügen, indem Sie ihr Weinblatt manuell ausfüllen, oder die Premium-Option abonnieren, um von einer Aufladung von Scans zu profitieren (siehe Abschnitt „Premium-Konto“).

ESOMMELIER®-Funktion

Beim Hinzufügen einer Flasche zu einem „verbundenen Keller“; Sie können die ESOMMELIER®-Funktion verwenden. Diese Funktion empfiehlt den idealen Aufbewahrungsort für Ihren Wein. Wenn Sie eine Flasche scannen, identifiziert VINOTAG® die Weinsorte; Je nach Weintyp werden Lagertemperaturen für eine optimale

Konservierung empfohlen.

Je nach Weintyp eignen sich daher bestimmte Standorte in Ihrem Keller besser. Die ESOMMELIER®-Funktion hilft Ihnen, Ihren Wein in den besten Bedingungen zu halten. Durch Klicken auf diese Schaltfläche bietet Ihnen der Weinkeller verfügbare Stellplätze an, die für die gescannte Weinflasche geeignet sind; spezifische Symbole zeigen diese Orte auf der digitalen Ansicht Ihres Weinkellers an.

Premium-Konto

Für ein angenehmeres Nutzererlebnis ist VINOTAG® eine Partnerschaft mit VIVINO® eingegangen. Bei der Erstellung eines VINOTAG®-Kontos erhalten Sie eine Anzahl an „kostenlosen Scans“.

„Kostenloser Scan“ bezeichnet den Vorgang, wenn Sie eine Flasche fotografieren, um direkt auf das detaillierte Weindatenblatt aus der VIVINO®-Datenbank zuzugreifen. Achtung! Nicht erkannte Flaschen werden in der Anzahl der „kostenlosen Scans“ eingerechnet, da eine Erkennungsanfrage an VIVINO® gesendet wurde. Das Foto muss eine ausreichende Qualität und Schärfe aufweisen, damit die Flasche erkannt werden kann.

Das Weindatenblatt kann geändert und direkt in der digitalen Version Ihres Weinschranks gespeichert werden. Sie müssen Ihr Weindatenblatt nicht mehr manuell ausfüllen. Ein echter Zeitgewinn beim Befüllen Ihres Weinschranks! Außerdem erhalten Sie zahlreiche Informationen über Ihre Lieblingsweine.

Falls Sie alle kostenlosen Scans aufgebraucht haben, können Sie weiterhin Flaschen hinzufügen, indem Sie die Datenblätter manuell ausfüllen oder die Premium-Option abonnieren, mit der die Anzahl der verfügbaren Scans nachgefüllt wird. Ein Pop-up-Fenster benachrichtigt Sie, dass Sie keine kostenlosen Scans mehr haben. Um ein Premium-Konto nutzen zu können, muss ein Premium-Abo abgeschlossen werden, mit dem das Scan-Guthaben kostenpflichtig aufgefüllt werden kann.

- Guthaben von 200 Scans
- Guthaben von 400 Scans
- Guthaben von 1.000 Scans

Die gekauften „Scans“ sind ohne zeitliche Begrenzung nutzbar.

Die Premium-Option kann über die VINOTAG®-App im Bereich „Mein Konto“ durch Anklicken der Schaltfläche „Ich werde Premium-Mitglied“ abonniert werden. Dort können auch die Preiskonditionen abgerufen werden.

Flaschen entfernen

Sie haben Ihren Keller in der VINOTAG®-Anwendung erstellt; Sie können jetzt Flaschen aus Ihrem Keller löschen. Die Flaschen werden in Ihrem Vinothekenraum aufbewahrt. Wenn Sie eine Flasche konsumieren, müssen Sie ihre digitale Version in der Anwendung löschen, um ein aktuelles Weinregister zu führen.

Ein Weindatenblatt einsehen

Weindatenblätter können von Ihren Weinschränken oder Ihrer Weinbibliothek aus eingesehen werden.

Ansicht des Weindatenblatts in meinem Weinschrank im Listenmodus oder in meiner Weinbibliothek

- Klicken Sie auf die gewünschte Flasche.
- Sehen Sie sich die Informationen zu Ihrer Flasche an.
- Weitere Informationen finden Sie auf der Seite unseres Partners Vivino, indem Sie auf „Auf Vivino ansehen“ klicken.

Ansicht des Weindatenblatts in meinem Weinschrank im Grafik-Modus

- Klicken Sie auf den gewünschten Ablagerost.
- Klicken Sie auf die gewünschte Flasche.
- Sehen Sie sich die Informationen zu Ihrer Flasche an.
- Weitere Informationen finden Sie auf der Seite unseres Partners Vivino, indem Sie auf „Auf Vivino ansehen“ klicken.

Trinkreife-Benachrichtigungen erstellen

Um Trinkreife-Benachrichtigungen zu erstellen, müssen unbedingt eine minimale (größer als 0) und maximale Lagerzeit im Weindatenblatt eingegeben werden. Die Lagerzeit wird in Jahren angegeben. Wenn Sie Ihren Wein noch nicht getrunken haben, erhalten Sie zu Beginn und am Ende der Trinkreife eine Benachrichtigung. Für eine Flasche vom Jahrgang „X“ mit einer minimalen Lagerzeit von 5 Jahren und einer maximalen Lagerzeit von 10 Jahren, erhalten Sie folgende Benachrichtigungen:

- Jahrgang „X“ + 5 Jahre: Benachrichtigung zu Beginn der Trinkreife „Ihr Wein hat jetzt seine Trinkreife erreicht.“
- Jahrgang „X“ + 10 Jahre: Benachrichtigung am Ende der Trinkreife „Ihr Wein erreicht das Ende seiner Trinkreife.“

Benachrichtigung über niedrigen Flaschenvorrat erstellen

Um Ihren Weinschrank und Ihre Weine besser verwalten zu können, bietet Ihnen VINOTAG® die Möglichkeit, Benachrichtigungen bei einem niedrigen Flaschenvorrat einzurichten:

- Klicken Sie in der App auf der Ansicht Ihres Weinschranks auf die gewünschte Flasche, um das dazugehörige Weindatenblatt aufzurufen.
- Klicken Sie auf „Eine Benachrichtigung programmieren“.
- Geben Sie an, bei welchem Restbestand an Flaschen Sie eine Benachrichtigung über einen niedrigen Flaschenvorrat erhalten möchten.
- Klicken Sie auf „Bestätigen“. Die Bestandsbenachrichtigung ist aktiviert.

Um eine Bestandsbenachrichtigung zu deaktivieren, klicken Sie auf „Benachrichtigung ändern“; verringern Sie die Anzahl der gewünschten Flaschen, bis „Deaktiviert“

erscheint. Klicken Sie auf „Bestätigen“. Die Bestandsbenachrichtigung ist deaktiviert.

Visualisieren Sie den Standort Ihrer Flaschen in Ihrem Keller

- Sie haben Ihren Keller im Blick; Verwenden Sie das Suchsymbol oben links auf Ihrem Bildschirm
- Geben Sie den Namen des gesuchten Weins und / oder die Domäne und / oder andere Informationen zur Flasche an
- Die Weindatei der gesuchten Flasche wird angezeigt
- Klicken Sie auf die Schaltfläche am Ende der Seite „Meine Flaschen anzeigen“ oder auf die Schaltfläche „Position im Keller“ am Anfang Ihrer Weinkartei

6. AUSSTATTUNG

Die Klimatisierung

Entsprechend der Meinung von Fachleuten liegt die optimale Lagertemperatur für Weine um 12°C, in einer Bandbreite zwischen 10° und 14°C. Diese ist jedoch nicht mit der Serviertemperatur zu verwechseln, die ihrerseits je nach Eigenheit und Beschaffenheit des Weines zwischen 5 und 20°C liegt.

Abrupte Temperaturschwankungen sind in jedem Fall zu vermeiden. Dieses Gerät wurde von Fachleuten für Weinliebhaber entwickelt, und berücksichtigt im Gegensatz zum einfachen Kühlschranks die Empfindlichkeit der Grand Crus hinsichtlich abrupter Temperaturschwankungen mit der genauen Kontrolle einer **konstanten Durchschnittstemperatur**.

Die Winterfunktion

Ausgestattet mit einer Winterfunktion sorgt der Keller trotz ungünstiger Umgebungsbedingungen für eine gute Konservierung der Flaschen. Ihr Keller ist mit einem Heizelement ausgestattet, das bei ungewöhnlich niedrigen Temperaturen die Temperatur im Keller erhöht. Ein Außentemperatursensor ermöglicht es, die Umgebungstemperatur zu messen, um zu wissen, wann die Winterfunktion ausgelöst werden muss.

Schwingungsdämpfung

Der Kühlkompressor ist mit speziellen Schwingungsdämpfern (Silent-Blocks) ausgestattet und das Innengehäuse ist durch eine dicke Schicht an Polyurethan-Schaum vom Außengehäuse isoliert. Durch diese Merkmale wird verhindert, dass sich die Schwingungen auf Ihre Weine übertragen.

Abtauen

Ihr Gerät ist mit einem automatischen Abtauzyklus ausgestattet. Bei Stillstand des Kühlzyklus tauen die gekühlten Oberflächen des Gerätes automatisch ab. Das so aufgefangene Abtauwasser wird in die Verdunstungsschale für Kondenswasser abgeleitet, die sich an der Geräterückseite in der Nähe des Kompressors befindet. Die vom Kompressor erzeugte Abwärme verdampft danach das im Behälter gesammelte Kondenswasser.

Roste

- Um Beschädigungen an der Türdichtung zu vermeiden, muss sichergestellt sein, dass die Türe weit geöffnet ist, bevor man den Rost zum Einlegen oder Herausnehmen von Flaschen herauszieht.
- Um leichter auf den Inhalt der Roste zugreifen zu können sollten Sie die Roste um etwa 1/3 ihrer Länge herausziehen, wobei selbige beiderseits mit einem Anschlag ausgestattet sind, um ein Herausfallen der Flaschen zu vermeiden.
- Zum Herausnehmen oder Einlegen der Roste sind diese, wie auf der Abbildung dargestellt, zu neigen und je nach Bedarf herauszuziehen oder einzuschieben.

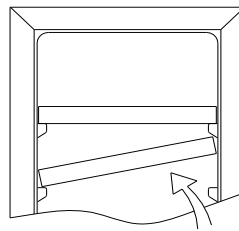

7. BEFÜLLUNG

Angekündigte Kapazität

Die beworbene Kapazität wird nach der Norm EN62552 gemessen. Dieser Standard wird mit 75cl traditionellen Bordeaux-Flaschen berechnet. Jedes andere Flaschenformat sowie das Hinzufügen von Regalen reduzieren die Lagerkapazität erheblich. Die maximale Kapazität wird mit einer definierten Anzahl von Regalen berechnet, die je nach Modell variieren.

Die Angaben zur maximalen Flaschenanzahl sind unverbindlich und ermöglichen (wie der Volumeninhalt von Kühlschränken) eine grobe Einschätzung der Gerätegröße.

Sie entsprechen Tests, die mit einer Standardflasche durchgeführt wurden (in diesem Fall eine leichte 75 cl Bordeaux-Flasche). In der Normierung hat jede Flaschenform einen eigenen geografischen Ursprung (z.B. Bordeaux, Burgund, Provence, usw.) und Typ (z.B. Tradition, schwer, leicht, Flöte, usw.) mit jeweils individuellem Durchmesser und individueller Höhe.

In Wirklichkeit könnte man im Extremfall mehr Flaschen einförmig und ohne Roste übereinander stapeln, aber ein reichhaltiger Weinschrank umfasst eine große Vielzahl verschiedener Flaschen und durch den praktischen Aspekt der alltäglichen Nutzung des Weinschranks bleibt die Flaschenanzahl begrenzt. Sie werden das Gerät daher wahrscheinlich mit etwas weniger Flaschen befüllen als die angegebene Höchstzahl.

Flaschentypen:

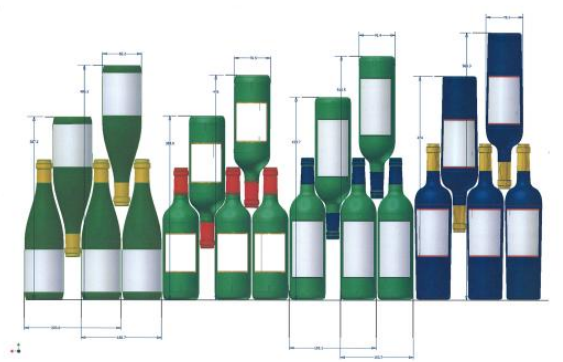

Hier sehen Sie vier Sorten von 75 cl Flaschen, Burgunder und Bordeaux, mit unterschiedlicher Größe. Es gibt zahlreiche weitere Flaschen mit allen möglichen Fassungsvermögen und Formen.

Wird ein Weinschrank beispielsweise nur mit Burgunderflaschen gefüllt, liegt man rund 30% unter der ursprünglich für Bordeaux berechneten Menge.

Gegeneinander Lagerung

„Kopf bei Fuß“ Hals an Hals:

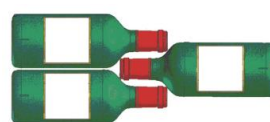

Beachten Sie die unterschiedliche Tiefe!

Kopf bei Fuß Hals zwischen den Bäuchen:

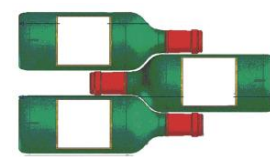

Erhöhte Befüllung.

Beispiele von Serviertemperaturen

Bei Verkostungen zu beachten, um die volle Geschmacksvielfalt der Weine genießen zu können! Die Meinungen gehen auseinander, die Umgebungstemperatur auch, aber viele sind sich über folgendes einig:

Große Bordeaux-Weine / Rotwein	16 - 17°C
Große Burgunder-Weine / Rotwein	15 - 16°C
Grands Crus trockener Weißweine	14 - 16°C
Leichte, fruchtige, junge Rotweine	11 - 12°C
Rosé de Provence, Jungweine	10 - 12°C
Trockene Weißweine und rote Tafelweine	10 - 12°C
Weißer Tafelwein	8 - 10°C
Champagner	8°C
Zuckerreiche Weine	6°C

8. PFLEGE

Ziehen Sie vor der Reinigung des Gerätes (regelmäßig durchzuführen) den Netzstecker aus der Steckdose oder nehmen Sie die entsprechende Sicherung heraus.

Wir raten Ihnen, das Gerät vor der Erstinbetriebnahme und dann regelmäßig innen und außen (Frontseite, Seitenwände und Oberseite) mit lauwarmem Wasser und einem milden Reinigungsmittel zu reinigen. Mit klarem Wasser abspülen und vor dem Wiedereinschalten gut trocknen lassen. Auf keinen Fall Löse- bzw. Scheuermittel verwenden.

Bei der Erstinbetriebnahme können noch Restgerüche vorhanden sein. Lassen Sie das Gerät in diesem Fall mehrere Stunden ohne Befüllung mit der niedrigsten Temperatur laufen. Durch die Kälte werden etwaige Gerüche beseitigt.

Wie ersetze ich den Aktivkohlefilter?

Der Weinkühlschrank ist mit einem Aktivkohlefilter ausgestattet. Für optimale Wirksamkeit sollte der Filter jährlich gewechselt werden. Der kompatible Filter für den CLASSIC ist der Filter mit der Referenz FILTRE9 von La Sommelière.

1. Öffnen Sie die Tür des Weinkühlschranks und nehmen Sie die Ablagen heraus.
2. Drehen Sie den Aktivkohlefilter von Hand, um ihn von der Rückwand zu lösen.
3. Setzen Sie einen neuen Aktivkohlefilter in die vorgesehene Öffnung ein und drehen Sie ihn fest.

Was tun bei Stromausfällen?

Die meisten Stromausfälle sind nur von kurzer Dauer. Ein ein- bis zweistündiger Stromausfall hat keinen Einfluss auf die Temperatur im Weinschrank. Achten Sie bei Stromausfällen darauf, die Tür nicht unnötig zu öffnen, um den Wein zu schützen. Bei sehr langen Stromausfällen ergreifen Sie bitte die notwendigen Maßnahmen zum Schutz des Weines.

- Falls der Stecker gezogen, das Gerät ausgeschaltet ist oder ein Stromausfall aufgetreten ist, müssen Sie 3 bis 5 Minuten zuwarten, bevor Sie es wieder einschalten. Wenn Sie versuchen, es vor Ablauf dieser Zeitspanne einzuschalten, wird der Kompressor erst nach etwa 3/5 Minuten anlaufen (falls laut Temperatureinstellung nötig).
- Bei der Erstinbetriebnahme und nach einer längeren Abschaltung des Schrankes kann

es beim Wiedereinschalten vorkommen, dass die ausgewählten und die angezeigten Temperaturen nicht übereinstimmen. Das ist normal! Warten Sie einfach einige Stunden zu, bis sich die Temperaturen wieder einpendeln.

Bei längerer Abwesenheit

- **Kurzer Urlaub:** Lassen Sie den Weinklimaschrank während einer Abwesenheit von weniger als drei Wochen in Betrieb.
- **Längere Abwesenheit:** Sollte das Gerät mehrere Monate nicht benutzt werden, entfernen Sie den gesamten Inhalt und schalten Sie das Gerät aus. Reinigen und trocknen Sie den Innenraum sorgfältig. Um Geruchsentwicklung und Schimmelbefall vorzubeugen, lassen Sie die Tür leicht geöffnet: falls nötig blockieren, um zu verhindern, dass die Tür zufällt.

Ortswechsel des weinschranks

- Nehmen Sie alle Flaschen aus dem Gerät, befestigen Sie bewegliche Elemente.
- Um Schäden an den Nivellierschrauben der Füße zu vermeiden, sollten Sie diese ganz in die Basis des Geräts schrauben.
- Kleben Sie die geschlossene Tür mit Klebeband zu.
- Bewegen Sie das Gerät nur in senkrechter Stellung. Schützen Sie es mit Decken oder Ähnlichem vor Schäden.

9. IM PANNENFALL

Trotz aller Sorgfalt, die wir für unsere Produkte aufwenden, kann eine Störung niemals völlig ausgeschlossen werden. Bevor Sie sich mit dem Kundendienst Ihres Händlers in Verbindung setzen, prüfen Sie bitte folgende Punkte:

- Der Netzstecker ist in der Steckdose
- Es liegt kein Stromausfall vor
- Die Störung ist nicht auf eine der Ursachen zurückzuführen, die in der Tabelle am Ende der Bedienungsanleitung beschrieben sind

WICHTIGER HINWEIS: Ist das Gerätenetzkabel beschädigt, muss es vom Hersteller, einem von der Marke anerkannten Fachbetrieb oder dem Händler ausgetauscht werden. Zur Vermeidung der Verletzungsgefahr muss es auf jeden Fall von einer qualifizierten Fachkraft ausgetauscht werden.

SOLLTEN DIESE KONTROLLEN ZU NICHTS FÜHREN, KONTAKTIEREN SIE BITTE DEN KUNDENDIENST IHRES HÄNDLERS.

ACHTUNG!

Ziehen Sie vor Reinigungs- bzw. Reparaturarbeiten prinzipiell den Netzstecker aus der Steckdose!

Ästhetische und funktionelle Ersatzteile gemäß VERORDNUNG (EU) 2019/2019 (Anhang II, Punkt 3.), werden professionellen Werkstätten und Endverbrauchern für einen Zeitraum von 7 Jahren oder 10 Jahren zur Verfügung gestellt (Liste in Anhang II, Punkt 3 .a.1 und 3.a.2) ab dem Zeitpunkt des Inverkehrbringens der letzten Einheit des Modells. Die Liste der Ersatzteile und das Bestellverfahren (Professional Access / Special Access) sind auf der folgenden Website verfügbar: www.interfroidservices.fr oder per Post unter folgender Adresse: FRIO - Interfroid Services, 143 Bd Pierre Lefauchaux - 72230 ARNAGE Für andere funktionale Ersatzteile, die nicht in der EU-Verordnung 2019/2019 aufgeführt sind, sind diese für einen Zeitraum von 10 Jahren verfügbar. Die Herstellergarantie beträgt 1 Jahr auf Funktionsteile.

10. STÖRUNGSBEHEBUNG

Sie können viele einfache ableitspa dem Weinschrank selbst lösen, ohne den Kundendienst einzuschalten. Versuchen Sie es mit den nachfolgenden Vorschlägen!

PROBLEME	MÖGLICHE URSACHEN
Der Weinschrank läuft nicht an.	Der Netzstecker ist nicht angeschlossen. Der Ein/Aus-Knopf ist in der Stellung Aus. Die Sicherung in Ihrem Verteilerkasten hat ausgelöst.
Der Schrank kühlt nicht ausreichend.	Kontrollieren Sie die gewählte Temperatur. Die Umgebungstemperatur liegt nicht im Temperaturbereich für den Betrieb des Weinschranks. Die Tür wird zu oft geöffnet. Die Tür ist nicht richtig geschlossen. Die Türdichtung ist undicht.
Der Kompressor schaltet sich häufig ein und aus.	Die Umgebungstemperatur ist hoch. Eine große Menge Flaschen wurde in den Weinschrank gelegt. Der Weinschrank wird häufig geöffnet. Die Tür ist nicht richtig geschlossen. Die vorgenommene Einstellung ist nicht korrekt. Die Türdichtung ist undicht.
Das Licht funktioniert nicht.	Der Netzstecker ist nicht angeschlossen. Die Sicherung in Ihrem Verteilerkasten hat ausgelöst. Die LED ist außer Betrieb.
Vibrationen.	Prüfen Sie und stellen Sie sicher, dass der Weinschrank korrekt waagrecht ausgerichtet ist.
Der Weinschrank verursacht ein lautes Betriebsgeräusch.	Geräusche wie von fließendem Wasser able vom Kühlgas und sind normal. Am Ende eines Kompressorzyklus kann ein Geräusch von fließendem Wasser zu hören sein. Ausdehnen und Zusammenziehen der Innenwände können Knackgeräusche erzeugen. Das Gerät ist nicht waagrecht ausgerichtet.
Die Tür schließt nicht richtig.	Das Gerät ist nicht waagrecht ausgerichtet. Die Türdichtung ist verschmutzt oder beschädigt. Die Roste sind nicht richtig eingelegt. Ein Teil des Inhalts verhindert, dass die Tür schließt.
Fehlercode "A1" oder "A2" oder "A3".	Ein Fühler ist able

Bei der Einschaltung des Gerätes werden ggfs. Der Temperatur- und/oder Luftfeuchtigkeitsalarm ausgelöst. Es ist völlig normal, dass der Weinschrank nach längerem Stillstand anormale Temperatur- und Luftfeuchtigkeitswerte (außerhalb der Bereiche von 40-80% und 5-20°C) messen kann. Sie können den Alarmton durch Drücken irgendeiner Taste abstellen.

Austausch der Beleuchtung

Dieses Gerät verfügt über Leuchtdioden (LED). Dieser Diodentyp kann vom Verbraucher nicht selbst gewechselt werden. Die Lebensdauer dieser LEDs ist normalerweise lang genug, so dass sie nicht gewechselt werden müssen. Sollte es jedoch trotz aller Sorgfalt bei der Fertigung Ihres Weinschranks zu einem Defekt der LEDs kommen, wenden Sie sich bitte auf jeden Fall an den Kundendienst.

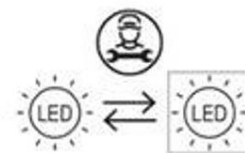

11. UMWELT

Das Gerät ist entsprechend der europäischen Richtlinie UE 2019/290 über Elektro- und Elektronik-Altgeräte (WEEE) gekennzeichnet. Durch die Gewährleistung der ordnungsgemäßen Entsorgung des Produkts helfen Sie, die potenziellen negativen Auswirkungen auf die Umwelt und menschliche Gesundheit zu verhindern, die anderenfalls durch die unsachgemäße Abfallbehandlung des Produkts entstehen können.

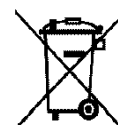

Das auf dem Gerät angebrachte Symbol der durchgestrichenen Abfalltonne auf Rädern zeigt an, dass das Produkt am Ende seiner Lebensdauer vom restlichen Hausmüll getrennt entsorgt werden muss. Es muss daher zu einer Sammelstelle für Elektro- und Elektronikgeräte bzw. beim Kauf eines gleichwertigen Gerätes zum Händler des neuen Gerätes gebracht werden.

Der Benutzer ist dafür verantwortlich, dass das Gerät am Ende seiner Lebensdauer einer geeigneten Sammelstelle zugeführt wird. Eine zweckmäßige, getrennte Sammlung zur Weiterleitung des unbenutzten Gerätes zum Recycling, zur Aufbereitung und umweltgerechten Entsorgung trägt dazu bei, mögliche negative Auswirkungen auf Umwelt und Gesundheit zu vermeiden und fördert das Recycling der Wertstoffe, aus denen das Produkt besteht.

Um genauere Auskünfte zu den bestehenden Sammelsystemen zu erhalten, wenden Sie sich bitte an das örtliche Amt für Abfallentsorgung oder das Geschäft, in dem Sie das Gerät gekauft haben.

12. WARNHINWEIS

In dem Bestreben der kontinuierlichen Qualitätsverbesserung unserer Produkte behalten wir uns die Möglichkeit vor, die technischen Merkmale ohne Vorankündigung zu ändern.

Die Garantien für die Produkte der Marke LA SOMMELIERE werden ausschließlich durch unsere Vertragshändler gewährt. In dieser Bedienungsanleitung gemachte Angaben können nicht als eine Zusatzgarantie ausgelegt werden.

Die Firma FRIO ENTREPRISE kann nicht für Fehler bzw. technische und redaktionelle Versäumnisse in dieser Bedienungsanleitung haftbar gemacht werden.

Unverbindliche Unterlage.



La Sommelière

VOS VINS SONT BIEN CHEZ VOUS

Votre Contact Opérateur Economique est :

FRIO ENTREPRISE

143 Boulevard Pierre Lefauchaux

72230 ARNAGE

Tel 02 43 21 69 80

Mail = Operateur@groupefrio.com