

Goguette



Mode d'emploi



FR

Bienvenue

Vous venez d'acquérir un produit de la marque **Goguette** et nous vous en remercions !

Nous apportons un soin tout particulier à nos produits au niveau de leur esthétique, de leur ergonomie, de leurs performances et de leur simplicité d'usage.

Nous espérons que ce produit vous donnera entière satisfaction.

FR

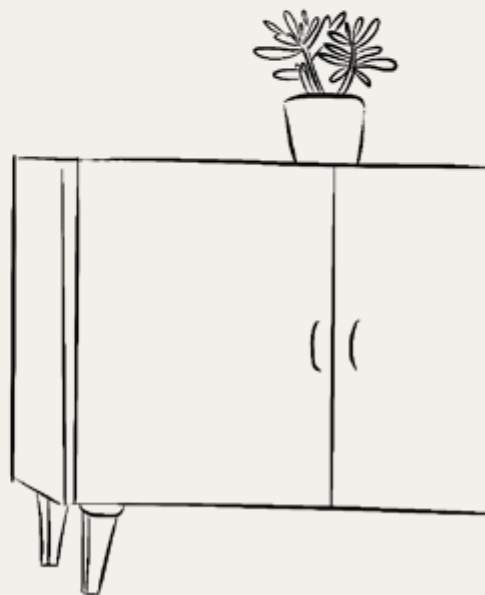
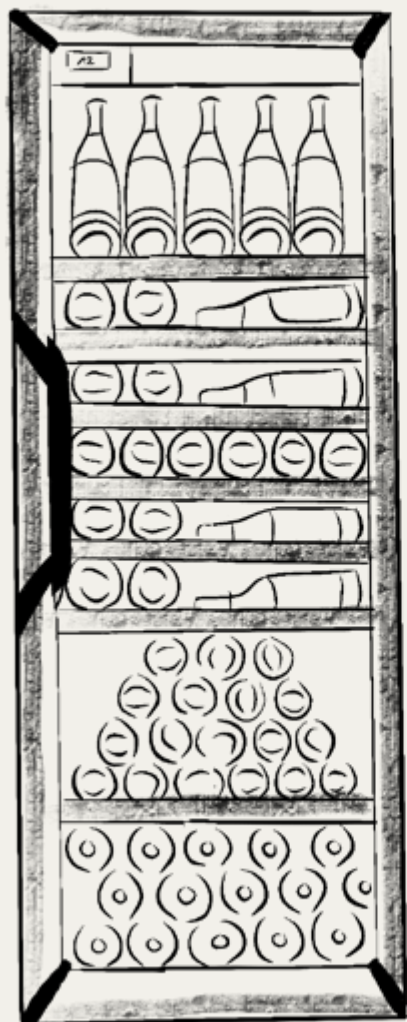

AVERTISSEMENTS

Les informations contenues dans ce document sont sujettes à modification sans préavis.

Goguette n'offre aucune garantie sur cet appareil lorsqu'il est utilisé pour un usage particulier autre que celui pour lequel il a été prévu.

Goguette ne pourra être tenue pour responsable des erreurs contenues dans le présent manuel ni de tout dommage lié ou consécutif à la fourniture, la performance ou l'utilisation de cet appareil.

Ce document contient des informations originales, protégées par copyright. Tous droits sont réservés.

La photocopie, la reproduction ou la traduction totale ou partielle de ce document sont formellement interdites sans le consentement préalable et écrit de Goguette.

Cet appareil est destiné uniquement au stockage des vins.

Cet appareil n'est pas prévu pour être utilisé par des personnes (y compris les enfants) dont les capacités physiques, sensorielles ou mentales sont réduites, ou des personnes dénuées d'expérience ou de connaissance, sauf si elles ont pu bénéficier, par l'intermédiaire d'une personne responsable de leur sécurité, d'une surveillance ou d'instructions préalables concernant l'utilisation de l'appareil.

Il convient de surveiller les enfants pour s'assurer qu'ils ne jouent pas avec l'appareil.

Si le câble d'alimentation est endommagé, il doit être remplacé par un câble disponible auprès du fabricant ou de son service après-vente.

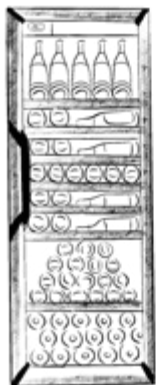

MISE EN GARDE

- Maintenir dégagées les ouvertures de ventilation dans l'enceinte de l'appareil.
- Il est nécessaire de maintenir la prise accessible après l'installation.
- Ne pas utiliser de dispositifs mécaniques ou autre moyens pour accélérer le processus de dégivrage autres que ceux recommandés par le fabricant.
- Ne pas endommager le circuit de réfrigération.
- Ne pas utiliser d'appareils électriques à l'intérieur du compartiment de stockage des denrées, à moins qu'ils ne soient du type recommandé par le fabricant.
- Ne pas stocker dans cet appareil des substances explosives telles que des aérosols contenant des gaz propulseurs inflammables.
- Cet appareil est destiné uniquement au stockage du vin
- Cet appareil n'est pas destiné à être utilisé comme un appareil intégrable.
- Cet appareil est destiné à être utilisé dans des applications domestiques et analogues telles que :
 - Les coins cuisines réservés au personnel des magasins, bureaux et autres environnements professionnels ;
 - Les fermes et l'utilisation par les clients des hôtels, motels et autres environnements à caractère résidentiel
 - Les environnements de type chambres d'hôtels ;
 - La restauration et autres applications similaires hormis la vente au détail.
- Vous trouverez une étiquette signalétique à l'intérieur de la cave à vin. Cette étiquette signalétique fournit plusieurs informations techniques ainsi que des instructions de sécurité notamment le nom et le symbole chimique du réfrigérant.
- La cave contient du gaz réfrigérant inflammable (R600a: iso-butane).
- Conditions pour assurer la sécurité de gaz et la sécurité lors de l'utilisation de la cave à vin :
 - Le système de réfrigération à l'arrière et à l'intérieur de la cave contient du réfrigérant.

- Aucun objet pointu ne doit entrer en contact avec le circuit froid.
 - Ne pas bloquer les ouvertures.
 - Si le circuit froid est endommagé, ne pas approcher d'appareils électriques ou de flamme près de la cave à vin. Ouvrir toutes les fenêtres pour assurer une parfaite ventilation de votre pièce. Contacter un réparateur agréé.
 - Ne pas retirer la grille en bas de la cave sauf si cela est recommandé par le fabricant. Ne pas placer directement des bouteilles de vin sans la grille.
 - L'utilisation de rallonge électrique et/ ou de multiprises n'est pas recommandée.
- Danger : risque qu'un enfant se glisse à l'intérieur d'une cave défectueuse.
 - Avant de jeter votre cave à vin :
 - Enlever la porte
 - Laisser les clayettes à l'intérieur de la cave à vin. Ainsi, l'enfant pourra difficilement accéder à l'intérieur.

Les consignes d'avertissement mentionnées ci-dessus doivent être conservées pendant toute la durée de vie de la cave. Le mode d'emploi doit être remis à toute personne qui serait susceptible d'utiliser ou de manipuler la cave et lorsque la cave est transférée à un autre endroit ou livrée à une usine de recyclage.

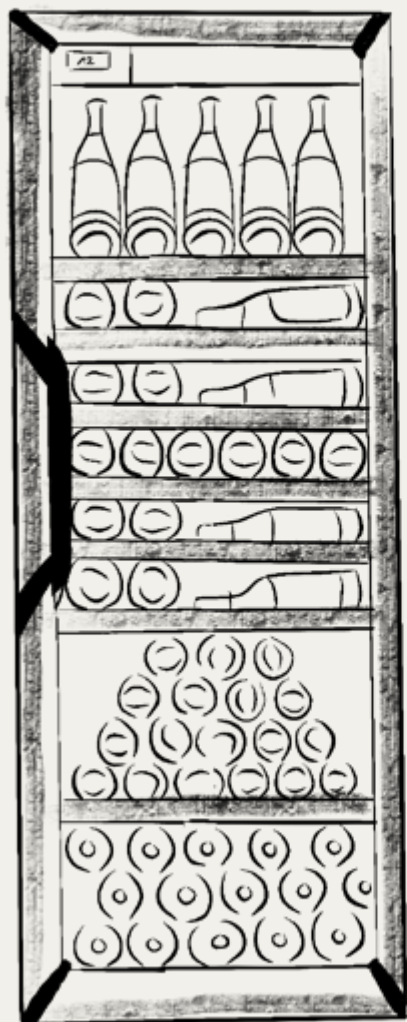

SOMMAIRE

1. Présentation de Goguette	10
2. Alimentation électrique	12
3. Protection de l'environnement éco-conception	13
4. Installation de votre cave	14
4.1. Déballage	14
4.2. Précautions d'installation	15
4.3. Installation	16
5. Aménagement et réaménagement de votre cave	20
5.1. Réversibilité de la porte	20
5.2. Équipement intérieur	22
5.3. Ajout ou changement de place d'une clayette	23
6. Réglages de votre cave	27
6.1. Mise en service	27
6.2. Réglage de la température	28
6.2.1. Cave 1-température	28
6.2.2. Cave 3-températures	30
6.3. Réglage de l'unité de température	32
6.4. Réglage de l'éclairage	33
6.5. Mode veille	35
7. Entretien courant	37
8. Anomalies de fonctionnement	39
9. Caractéristiques techniques et énergétiques	41
10. Normes	42

1. PRÉSENTATION DE GOGUETTE

- A** Coffre de la cave
- B** Pupitre de contrôle et de réglage
- C** Éclairage guide lumière (porte vitrée uniquement)
- D** Clayette
- E** Raidisseur de coffre (ne pas retirer) pour les Grands modèles uniquement
- F** Grille
- G** 2 pieds réglables pour la mise à niveau
- H** Charnières basses (2)
- I** Étiquette signalétique
- J** Porte réversible
- K** Poignée
- L** Charnière haute
- M** Trois bouchons, pour le changement de sens d'ouverture de la porte
- N** Bac récupérateur des condensats avec orifice d'écoulement
- O** Tuyau de drainage
- P** Rallonge amovible du tuyau de drainage (modèle IT uniquement)

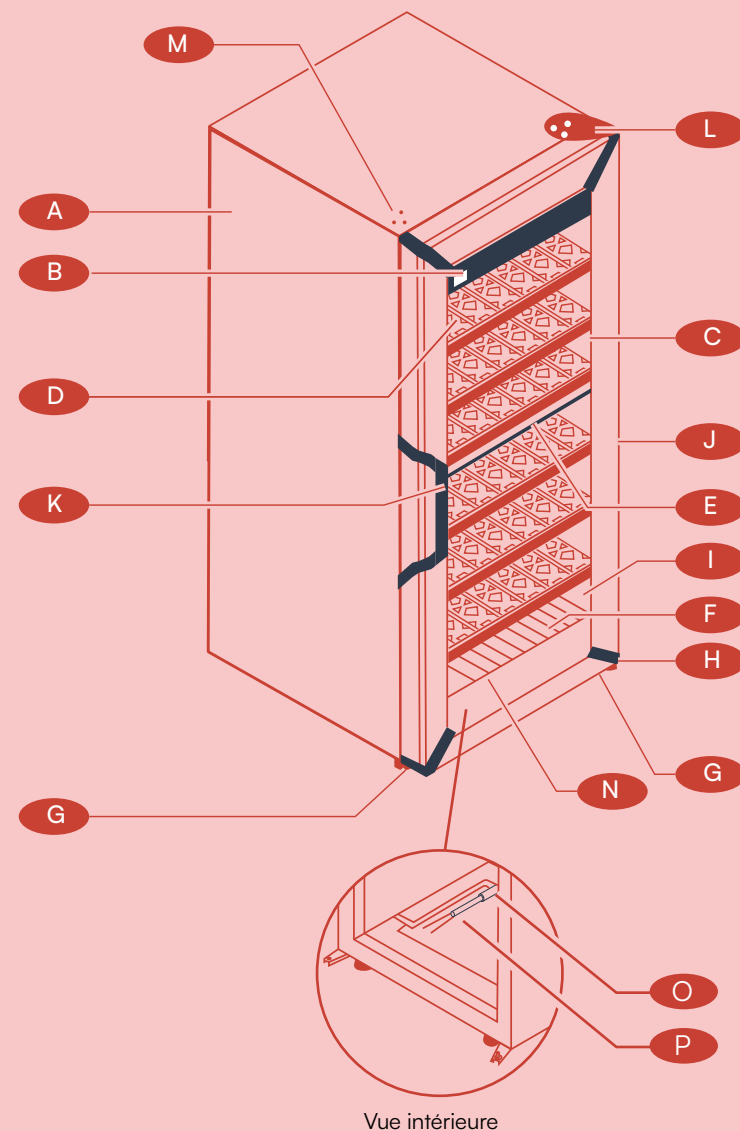

2. ALIMENTATION ÉLECTRIQUE

Le cordon d'alimentation de la cave à vin est muni d'une fiche à brancher dans une prise standard, mise à la terre pour prévenir tout risque de choc électrique.

Recommandation : Faites vérifier la prise secteur par un électricien qualifié qui vous assurera qu'elle est bien mise à la terre et qui effectuera, si nécessaire, les travaux de mise en conformité.

Rendez-vous chez votre revendeur GOGUETTE pour changer le cordon d'alimentation s'il est endommagé. Il doit être remplacé par une pièce GOGUETTE garantie d'origine constructeur.

ATTENTION : En cas de déménagement dans un pays étranger, vérifiez si les caractéristiques de la cave correspondent au pays (tension, fréquence).



Info : Pour votre sécurité personnelle, assurez-vous que la prise est correctement mise à la terre et que votre installation est protégée par un disjoncteur différentiel (30mA*).

Ne branchez pas plusieurs caves avec une rallonge et/ou une multiprises.

*Non valable dans certains pays.

3. PROTECTION DE L'ENVIRONNEMENT ECO-CONCEPTION

Les pièces détachées de nos appareils sont disponibles 11 ans. Pour plus de renseignements, contactez votre revendeur Goguette. Contacts sur www.goguette.com

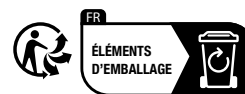

Mise au rebut de l'emballage

Les pièces d'emballage utilisées par Goguette sont fabriquées en matériaux recyclables (sauf l'embase et la cale supérieure en polystyrène expansé haute densité). Après le déballage de votre cave, apportez les pièces d'emballage dans une déchetterie. Elles seront, pour la plupart, recyclées.

FR

Recyclage : un geste citoyen



Les équipements électriques et électroniques ont des effets potentiellement nocifs sur l'environnement et la santé humaine du fait de la présence de substances dangereuses. Vous ne devez donc pas vous débarrasser des déchets d'équipements électriques et électroniques avec les déchets municipaux non triés.

Lors du renouvellement de votre cave à vin, renseignez-vous auprès des services techniques de votre ville afin de respecter la procédure de recyclage adaptée.

Pour les gaz réfrigérants, les substances et certaines pièces contenues dans les caves à vin, GOGUETTE utilise des matériaux recyclables qui nécessitent une procédure particulière de mise au rebut.

Mettez hors d'usage les appareils inutilisables en les débranchant et en sectionnant le cordon d'alimentation.

En conformité avec les dispositions législatives en matière de protection et respect de l'environnement, votre cave à vin ne contient pas de gaz CFC ou HCFC ou HFC.

Pour économiser de l'énergie

- Installez votre cave dans un endroit adapté et dans le respect des plages de températures données.
- Gardez la porte ouverte le moins de temps possible.
- Assurez-vous de la bonne étanchéité du joint de porte et vérifiez qu'il n'est pas endommagé. Si c'est le cas, contactez votre revendeur Goguette.
- Nous vous recommandons de remplir votre cave à vin à 75% de sa capacité totale à minima, afin de garantir ses bonnes performances.

4. INSTALLATION DE VOTRE CAVE

4.1 Déballage

- Vérifiez dès la livraison que votre cave ne présente aucun défaut d'aspect extérieur (choc, déformation...)
- Ouvrez la porte et vérifiez l'intégrité de l'intérieur de votre appareil : parois, pupitre et écran, clayettes, charnières....

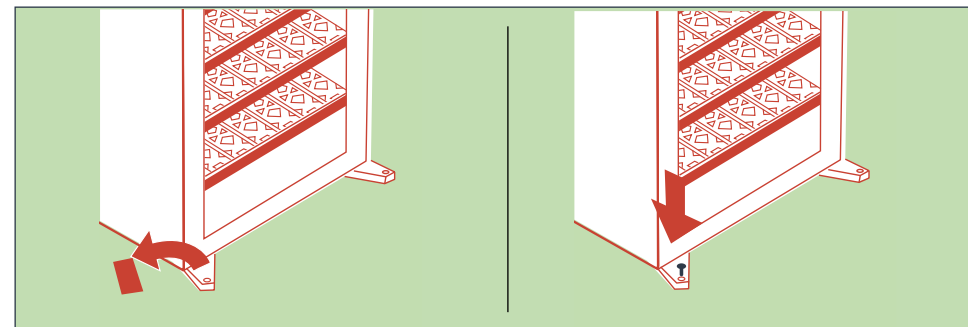
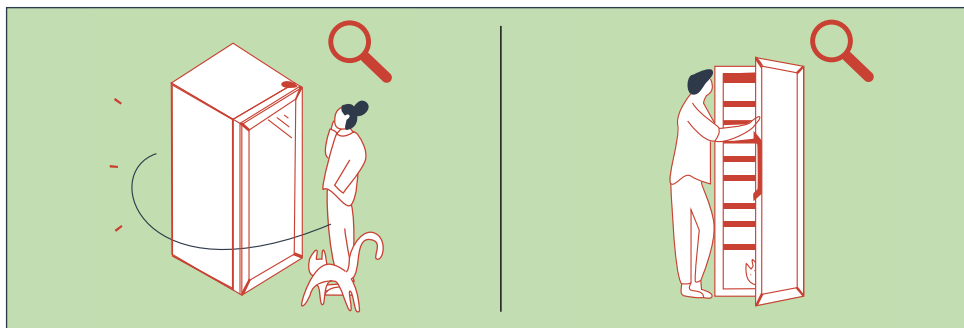

Enlevez les éléments de protection disposés à l'extérieur de votre cave :

- Retirez les adhésifs de protection de la porte et des cornières supérieures de votre cave
- Retirez la cale de protection de la charnière inférieure
- Rajoutez le bouchon qui se trouve dans votre sachet d'accessoires, servant à boucher le trou de la charnière inférieure



Enlevez les éléments de protection disposés à l'intérieur de votre cave :

- Des adhésifs et cales de protection servant pour le transport ont été fixés sur chacune des clayettes.
- 2 cales par clayette. Retirez chacune d'elle par un mouvement rotatif. Vous pouvez conserver ces cales et les réutiliser dans le cas où vous seriez amené à transporter votre cave à vin sur une longue distance.
- Retirez le film de protection de l'écran de contrôle

4.2. Précautions d'installation

- Ne placez pas votre cave dans une zone susceptible d'être inondée.
- N'exposez pas votre cave près d'une source de chaleur ou sous les effets du rayonnement direct du soleil.
- Évitez les projections d'eau sur toute la partie arrière de l'appareil.
- Dégagez le câble d'alimentation électrique pour qu'il soit accessible et qu'il n'entre pas en contact avec un composant de l'appareil.

FR



Info : Si vous venez à laisser votre cave à vin fermée pendant des périodes longues (>3 mois) dans un environnement où la température serait proche de la température de réglage de votre cave (de l'ordre d'une différence de <math><5^{\circ}\text{C}</math>) cela pourrait générer un environnement propice au développement de moisissure et de décollement des étiquettes de vos bouteilles. En effet, les manques de déshumidification et de renouvellement de l'air peuvent entraîner une humidité importante dans la cave. Une surveillance régulière et un nettoyage une fois par an restent fortement conseillés.

4.3. Installation

Transportez votre cave à l'emplacement choisi. Il doit :

- Être ouvert sur l'extérieur pour ménager une circulation d'air (pas de placard fermé,...),
- Ne pas être trop humide. (Lingerie, buanderie, salle de bains, piscine intérieur...)
- Avoir un sol stable et plan,



Info : Lors de tout déplacement, ne pas incliner la cave à plus de 45° et toujours sur la face latérale côté opposé au cordon électrique.

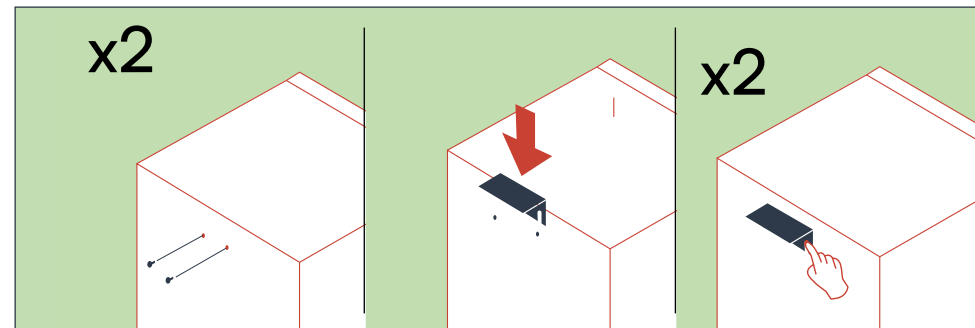

- 1**
- Installez la butée que vous trouverez dans le sachet d'accessoires à l'arrière de la cave. Celle-ci permet de maintenir un espace de 7 cm entre le mur et l'arrière de la cave. Cet espace permet d'optimiser la consommation électrique de votre cave.
 - Disposez les 2 bouchons dans les 2 trous du haut de la cave.
 - Veillez à ne pas enfoncer complètement les bouchons pour permettre d'installer la butée arrière
 - Glissez la butée arrière entre les bouchons et la paroi de la cave, puis enfoncez complètement les 2 bouchons.

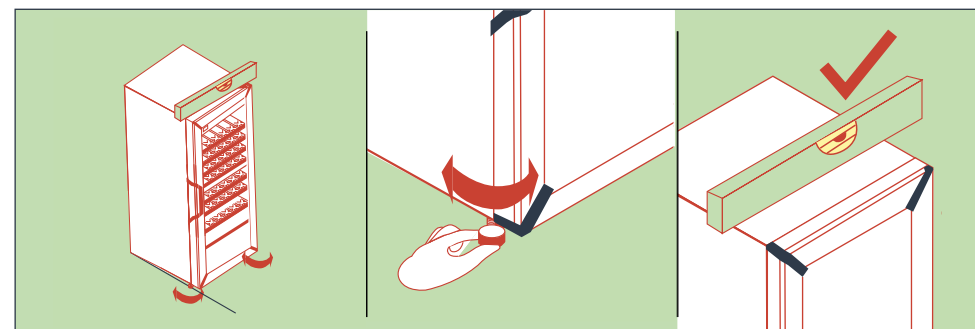

- 2**
- Inclinez légèrement la cave vers l'arrière afin de procéder au réglage des pieds avant (réglage par vissage ou dévissage), de manière à mettre votre cave de niveau (l'utilisation d'un niveau à bulle est recommandée). Assurez-vous que la cave soit de niveau tant en largeur qu'en profondeur.

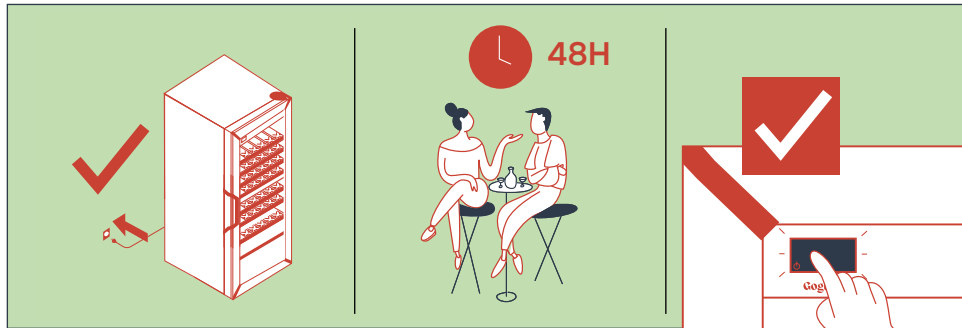

3 Branchez votre cave. Puis attendez 48h avant de l'allumer. Vous pouvez cependant charger la cave de vos bouteilles.

Attention

Avant de brancher votre cave, vérifiez votre prise (présence de fusibles, ampérage et disjoncteur différentiel 30mA).
Ne branchez pas plusieurs caves sur une rallonge et/ou une multiprises.

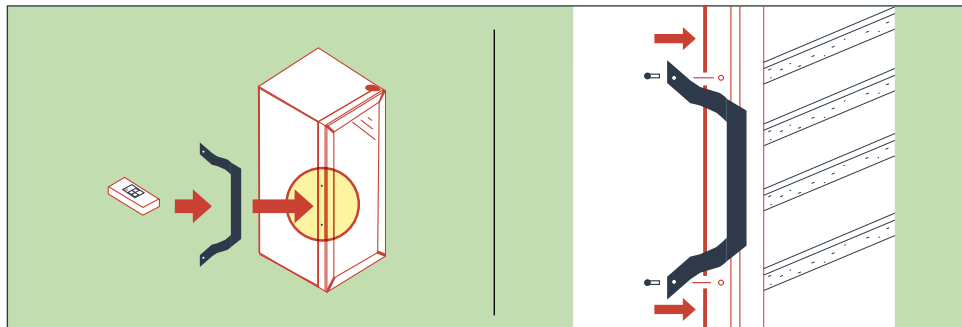

- 4**
- Fixez la poignée contenue à l'intérieur de la cave sur la porte.
 - La cave n'est pas faite pour être utilisée sans poignée. Manipuler la porte sans poignée peut, avec le temps, endommager le joint de la porte.
 - Retirez la poignée de son carton d'emballage.
 - Récupérez les deux vis à l'intérieur du sachet d'accessoires qui correspondent à la couleur de votre poignée. (Les deux autres vis incluses ne seront pas utilisées).
 - Vissez la poignée sur le côté gauche de votre porte dans les inserts prévus, grâce à la clé fournie dans le sachet d'accessoire.

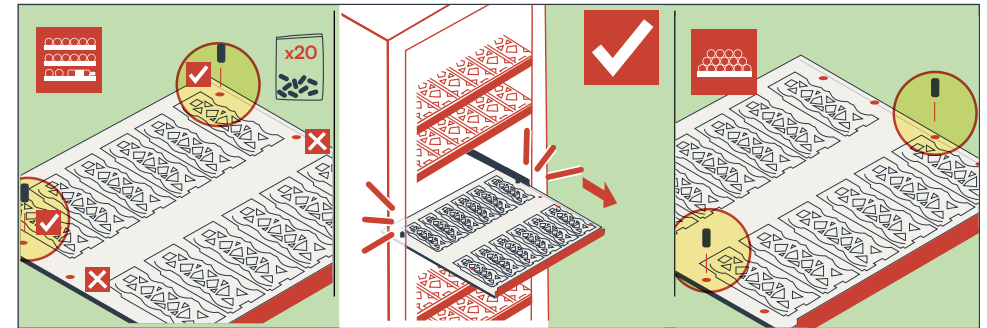

- 5**
- Installez les tourillons en bois sur toutes les clayettes.
- Récupérez les tourillons dans le sachet d'accessoires : 2 par clayettes.
 - **En mode coulissant :** positionnez les tourillons dans les perforations les plus proches du fond de la cave de chaque côté de la clayette.
 - **En mode stockage :** positionnez les tourillons dans les deuxièmes perforations des clayettes (en partant de l'avant de la cave) de chaque côté de la clayette.

i

N'oubliez pas d'installer les tourillons sur vos clayettes, sans cela, celles-ci ne seront pas sécurisées lors de l'utilisation de la cave. Les clayettes coulissantes n'auront pas de butée, et pourraient sortir de la cave jusqu'à se décrocher. Les clayettes de stockage pourraient coulisser et renverser les bouteilles empilées.

Attention

Installation de deux caves côte à côte

Dans le cas d'une installation de deux caves côte à côte dans des conditions extrêmes (Température >30°C — Humidité Relative > 70%), afin d'éviter la condensation d'un air stagnant entre les parois, veillez à laisser soit un écart à minima de 5 cm entre les deux caves, soit de combler l'espace par une plaque de mousse pour supprimer le vide.

5. AMÉNAGEMENT ET RÉAMÉNAGEMENT DE VOTRE CAVE

5.1. Réversibilité de la porte

Toutes les caves Goguette sont livrées avec une ouverture de porte vers la droite (charnière positionnée à droite de la cave). Toutes les portes des caves GOGUETTE sont facilement réversibles.

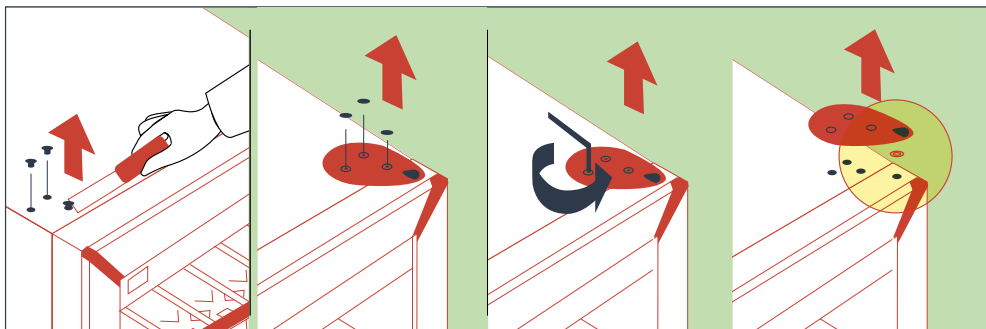

- 1**
- Enlevez délicatement les bouchons positionnés sur le haut de la cave à l'opposé de la charnière, à l'aide d'une lame fine.
 - Retirez délicatement les obturateurs positionnés sur le dessus des vis.
 - Dévissez les 3 vis qui retiennent la charnière supérieure au coffre de la cave en utilisant une clé Torx « T25 ».
 - Retirez la charnière, la pièce de maintien (sous la charnière) et la rondelle.

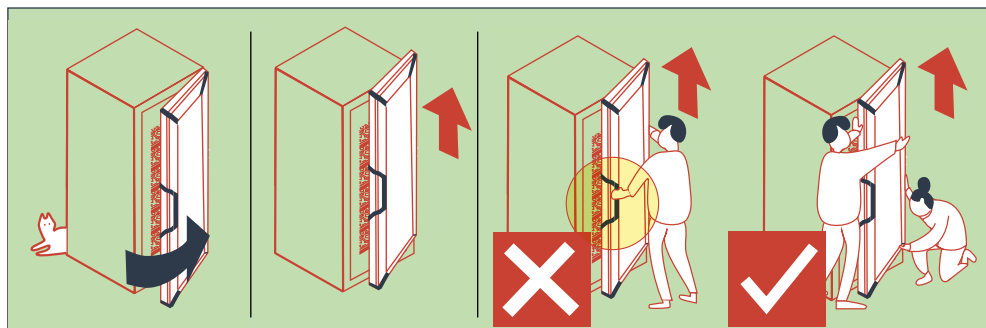

- 2**
- Ouvrez légèrement la porte
 - Retirez-la du coffre en la soulevant vers le haut

Attention Manipulation de la porte

- Lors du retrait de la porte, prenez garde à ne pas la soulever en utilisant la poignée, celle-ci n'est pas étudiée pour supporter un tel poids.
- Nous vous conseillons d'être deux pour cette manipulation, la porte étant très lourde.
- Ne pas déposer la porte sur le sol au risque d'abîmer les angles de celle-ci.

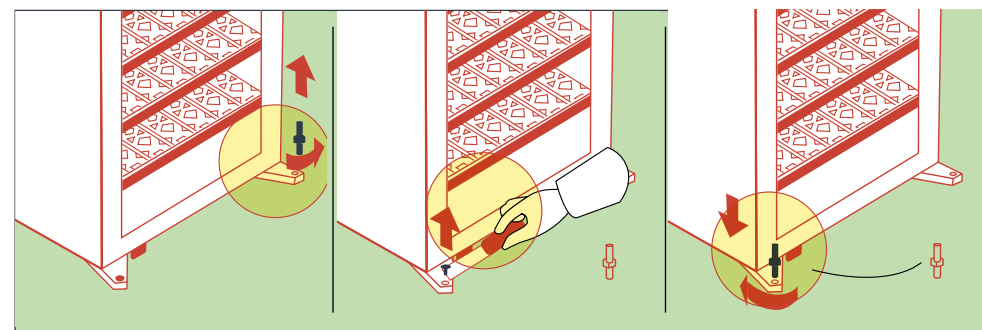

- 3**
- Dévissez l'axe de la porte fixé sur la charnière inférieure.
 - Retirez délicatement le bouchon de la charnière basse opposée à l'aide d'une lame fine.
 - Montez l'axe à la place du bouchon que vous venez de retirer et repositionnez le bouchon sur le côté opposé.

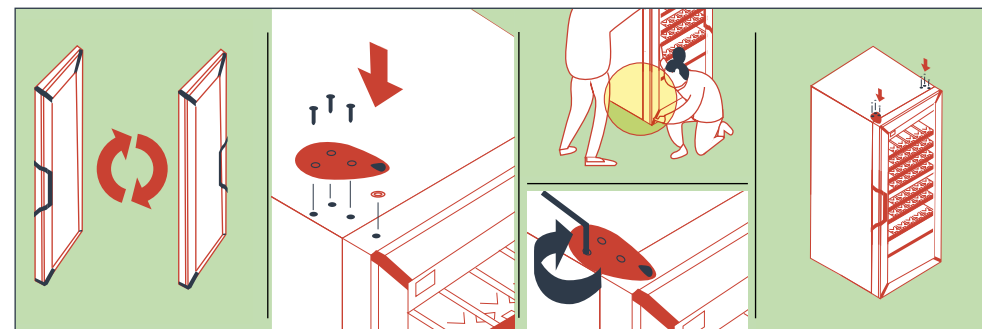

- 4**
- Retournez la porte à 180°.
 - Mettez en place la charnière supérieure de façon à ce que la porte soit bien parallèle au coffre.
 - Mettez les obturateurs de vis au-dessus des vis.
 - Repositionnez la porte sur son axe.
 - Vissez la charnière supérieure de façon à ce que la porte soit bien parallèle au coffre.
 - Mettez en place les trois bouchons sur les perforations à l'opposé de la charnière.
 - Vérifiez que le joint adhère bien au coffre en refermant la porte, pour garantir de la bonne isolation de votre cave.

5.2. Équipement intérieur



Votre cave Goguette vous a été livrée avec un aménagement intérieur qui vous permet une utilisation simple au quotidien et de positionner tous les types de bouteilles. Cependant, cette configuration reste évolutive et vous pouvez facilement la modifier pour l'adapter à votre besoin. Toutes les clayettes standards peuvent être utilisées en mode stockage ou coulissant et l'espacement entre chaque clayette peut s'adapter.

Conseils d'aménagement et d'utilisation de votre cave à vin

Votre cave à vin Goguette a été étudiée pour recevoir en toute sécurité un nombre maximal de bouteilles. Nous vous conseillons de respecter les quelques conseils qui suivent afin d'optimiser son chargement :

- Veillez à répartir vos bouteilles de la façon la plus homogène possible sur les différentes clayettes contenues dans votre cave, ainsi que sur toute la hauteur de la cave afin de répartir le poids en plusieurs endroits (évitiez de charger toutes vos bouteilles sur le bas ou sur le haut).
- Assurez-vous que vos bouteilles ne touchent pas la paroi du fond de la cave.
- Ne jamais empiler les bouteilles sur plusieurs niveaux sur une clayette coulissante. Assurez-vous, d'avoir bien positionné les tourillons en bois sur votre clayette afin de créer une butée et évitez que la clayette ne tombe lorsque vous la tirez vers vous.
- Avant d'adopter le mode stockage des clayettes, assurez-vous de fixer la clayette à l'aide des tourillons pour qu'elle ne puisse plus bouger.
- Nous vous conseillons de mettre vos clayettes coulissantes sur le haut de votre cave pour faciliter l'accès à vos bouteilles au quotidien.
- De même, vous pouvez disposer une ou deux bouteilles de vos différents vins sur les clayettes coulissantes et gardez votre réserve sur les clayettes de stockage. Vous n'aurez plus qu'à compléter en cas de consommation.
- Nous vous conseillons de positionner les bouteilles que vous estimez être les plus importantes pour vous sur les clayettes coulissantes, afin de vous assurer de la protection optimale de leurs étiquettes.
- Lors de l'utilisation de votre cave à vin, ne tirez jamais plus d'une clayette coulissante à la fois.
- Nous vous recommandons de remplir votre cave à vin à 75% de sa capacité totale à minima, afin de garantir ses bonnes performances.



Si vous êtes l'heureux propriétaire d'une cave Goguette grand modèle, celle-ci est équipée d'un raidisseur. Ne jamais retirer ou modifier la position du raidisseur sans consulter auparavant votre revendeur. Ne jamais retirer cette pièce de son emplacement alors que votre cave est chargée.

5.3 Ajout ou changement de place d'une clayette



L'équipement intérieur de votre cave a été imaginé pour correspondre au mieux à votre usage :

- Grands modèles en porte pleine : configuration de stockage afin d'optimiser la capacité de la cave.
- Les modèles en porte vitrée sont tous équipés de clayettes coulissantes avec des espacements variés permettant d'installer tous les formats de bouteilles : Bordeaux/Bourgogne/Champagne/ Magnum.
- Les grands modèles en porte vitrée sont également équipés sur le bas de clayettes de stockage, afin d'optimiser la capacité de stockage de votre cave.

Retirer une clayette pour la repositionner ou l'enlever de la cave

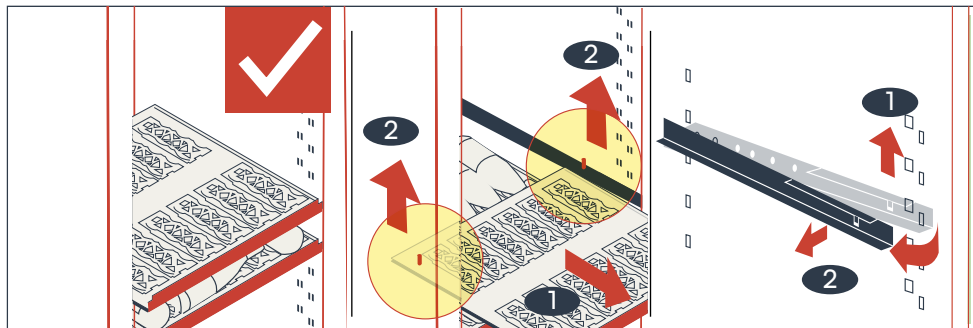

1. Retirez toutes les bouteilles de votre clayette.
2. Retirez les deux tourillons en bois utilisés pour fixer la clayette dans la cave.
3. Faites coulisser la clayette vers vous, jusqu'à ce qu'elle sorte complètement des guides.
4. Retirez chacun des guides de la paroi de la cave en relevant dans un premier temps l'avant puis en tirant vers vous doucement pour éviter de rayer les parois intérieures de la cave.

Repositionner ou ajouter une clayette selon ses besoins

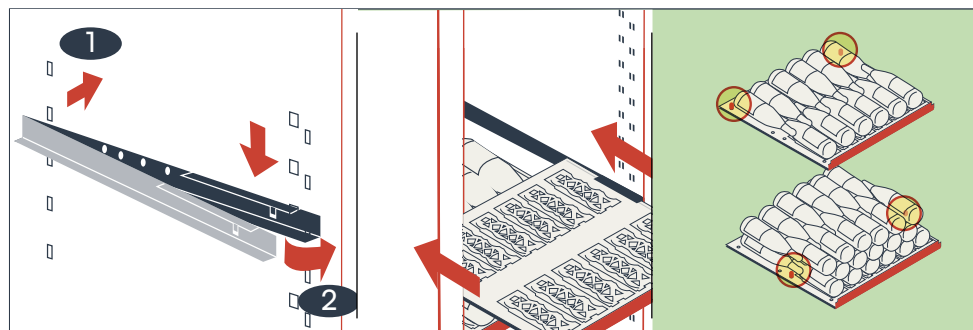

1. Fixez les guides de chaque côté de la paroi. Commencer par glisser la partie arrière du guide dans la perforation du fond de la cave, puis clipser l'avant du guide en l'abaissant dans la perforation à l'avant de la cave.
2. Faites glisser la clayette à l'intérieur des guides.
3. Positionner les tourillons selon l'usage souhaité de la clayette.

Position des tourillons selon l'usage souhaité

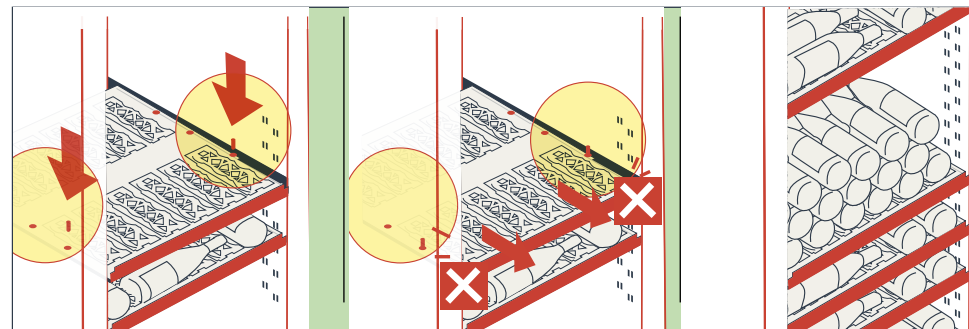
 **Clayette de stockage**

Positionnez les tourillons de chaque côté de la clayette dans la deuxième perforation en partant de l'avant. La clayette est fixée dans la cave et ne peut plus coulisser, ce qui vous permet d'empiler les bouteilles sur plusieurs étages.

i
La clayette GOGUETTE standard est conçue pour supporter jusqu'à 4 niveaux de bouteilles (65 kg). Si vous positionnez plus de rangées de bouteilles vous risquez de déformer votre clayette.

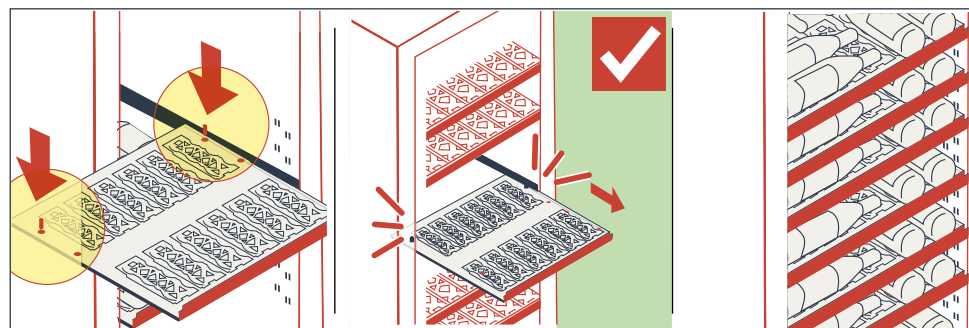

 **Clayette coulissante**

Positionnez les tourillons de chaque côté de la clayette dans la première perforation en partant du fond. La clayette peut ainsi coulisser le long des guides pour faciliter l'accès à toutes les bouteilles. Elle est cependant sécurisée et ne pourra pas sortir complètement.

Attention

Positionnez qu'une seule rangée de bouteilles sur votre clayette coulissante où vous risqueriez de les faire tomber en tirant votre clayette.

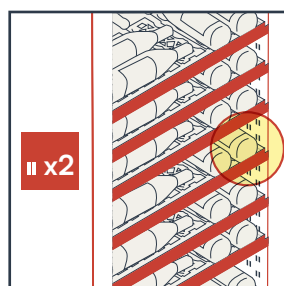
Quel espace laissé entre chaque clayette selon le type de bouteilles :



2 perforations

- Bordeaux traditionnelle
- Côte du Rhône
- Bourgogne
- Alsace

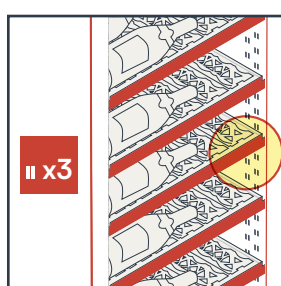

3 perforations

- Champagne traditionnelle
- Magnum de Bordeaux
- Magnum de Bourgogne

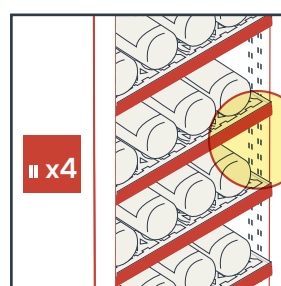

4 perforations

- Magnum de Champagne

Positionnez vos bouteilles comme vous le souhaitez sur votre clayette :

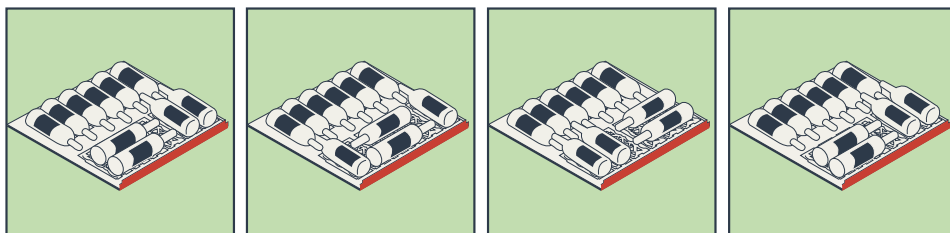

6. RÉGLAGES DE VOTRE CAVE

6.1. Mise en service

Vous avez branché votre cave et attendu 48 heures. Vous pouvez maintenant l'allumer.

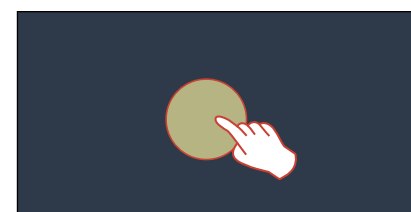

- 1** Appuyez n'importe où sur votre écran

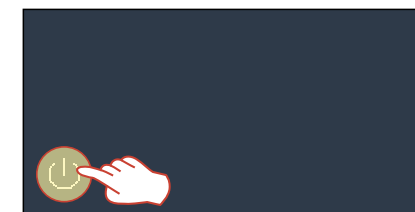

- 2** Faites un appui court sur le bouton On

Cave 1 température

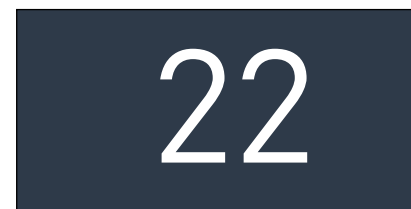

- 3** L'écran de base s'affiche

Cave 3 températures

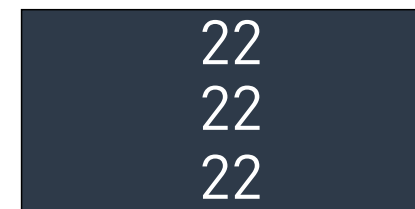

- 3** L'écran de base s'affiche

i

L'écran est un écran tactile, un léger appui suffit pour enregistrer une demande. La température affichée est la température réelle de l'intérieur de la cave. **Au premier démarrage** il s'agit donc de la température ambiante de votre pièce.

FR

6.2. Réglage de la température

6.2.1. Cave 1-température



1 Appuyez n'importe où sur l'écran pour faire apparaître les boutons de réglage



2



Gestion de la température :

- Réglage
- Choix de l'unité



Gestion de l'éclairage :

- On /Off
- Choix de l'intensité
- Mode veille



Marche / arrêt / mise en veille manuelle



Température réelle mesurée dans la cave

Pour régler la température de consigne



La température de consigne en sortie d'usine est de 12°C. Température idéale pour la bonne conservation de tous les types de vins.



1 Appuyez n'importe où sur l'écran pour faire apparaître les boutons de réglage.

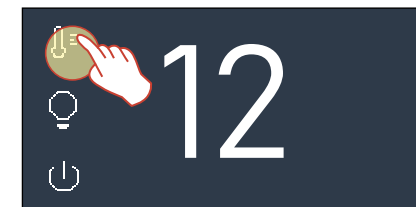

2 Faites un appui court sur le picto température.



3 Vous êtes entrés dans le menu de réglage de la température. La température de consigne actuelle s'affiche à droite de la température réelle.



4

- Modifiez la température de consigne en utilisant les flèches haut et bas.
- Pour valider la nouvelle température de consigne appuyez sur le bouton valider.
- Si vous souhaitez ressortir du menu sans modifier la température de consigne, appuyez sur la flèche retour.



La nouvelle température de consigne a bien été validée. Laissez le temps à la cave d'ajuster sa température intérieure pour que celle-ci s'affiche à l'écran. Bon à savoir : il est possible de constater une différence de +ou- 1°C entre la température de consigne et la température réelle affichée, cette légère variation de température dans la cave permet de ne pas enclencher en permanence le système froid ou chaud de votre appareil. Cependant, soyez rassuré, l'inertie du vin contenu dans vos bouteilles, fait que sa température reste stable.

FR

6.2.2. Cave 3-températures

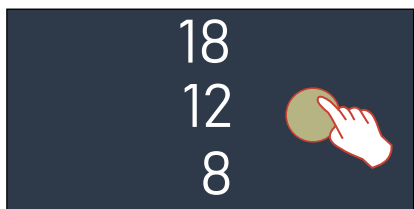

1 Appuyez n'importe où sur l'écran pour faire apparaître les boutons de réglage.

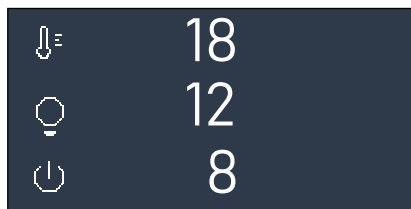

2



Gestion de la température :

- Réglage
- Choix de l'unité



Gestion de l'éclairage :

- On /Off
- Choix de l'intensité
- Mode veille



Marche / arrêt / mise en veille manuelle



Température réelle mesurée dans la cave

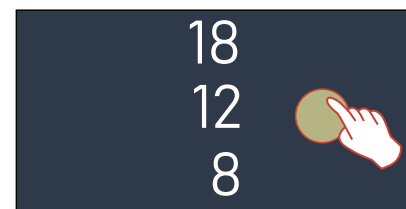

1 Appuyez n'importe où sur l'écran pour faire apparaître les boutons de réglage.

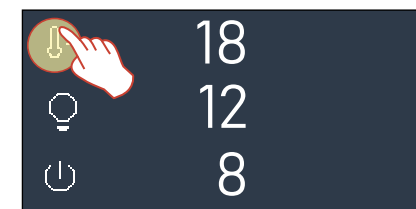



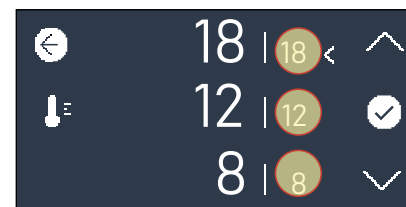

2 Faites un appui court sur le picto température .

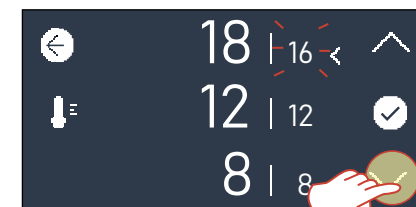

3 Vous êtes entrés dans le menu de réglage de la température. Les températures de consigne actuelles s'affichent à droite des températures réelles.



4

- Modifiez la température de consigne en utilisant les flèches haut  et bas , en commençant par la température du compartiment de chambrage.
- Appuyez sur le bouton valider  pour pouvoir régler les deux autres températures.
- Si vous souhaitez ressortir du menu sans modifier la température de consigne, appuyez sur la flèche retour .

FR



Les températures de consigne en sortie d'usine sont de :

- 18°C pour le compartiment de chambrage (en haut de la cave)
- 12°C pour le compartiment central
- 8 °C pour le compartiment de rafraîchissement (en bas de la cave)

La température de consigne du compartiment de rafraîchissement est induite par la température réglée dans le compartiment central -4°C.



Les nouvelles températures de consigne ont bien été validées. Laissez le temps à la cave d'ajuster ses températures intérieures pour que celles-ci s'affichent à l'écran.

Bon à savoir : il est possible de constater une différence de +ou- 1°C entre la température de consigne et la température réelle affichée, Cette légère variation de température dans la cave permet de ne pas enclencher en permanence le système froid ou chaud de votre appareil. Cependant, soyez rassuré, l'inertie du vin contenu dans vos bouteilles fait que sa température reste stable.

6.3. Réglage de l'unité de température

Modifier l'unité de température



1 Appuyez n'importe où sur l'écran pour faire apparaître les boutons de réglage.



2 Appuyez longtemps sur le picto température (3 sec)

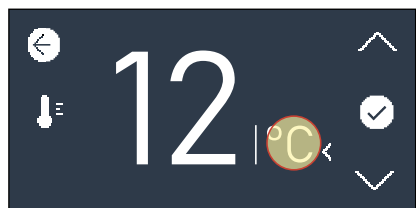

3 L'unité de température actuelle s'affiche à côté de la température de la cave.

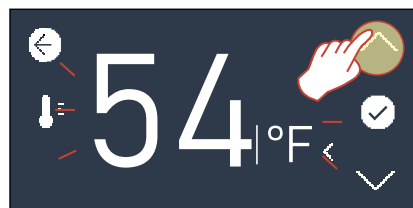

- 4**
- Vous pouvez sélectionner l'unité de température souhaitée grâce aux flèches haut et bas .
 - Pour valider la nouvelle unité de température appuyez sur le bouton valider .
 - Si vous souhaitez ressortir du menu sans modifier l'unité de température, appuyez sur la flèche retour .

6.4. Réglage de l'éclairage

Cette section ne concerne que les caves en portes vitrées et donc équipées de série d'un système d'éclairage.

Les caves GOGUETTE, en porte vitrée sont équipées d'un éclairage pouvant être réglé de la façon suivante :

- ON ou OFF
- Réglage de l'intensité lumineuse

Allumer et éteindre l'éclairage de votre cave



1 Effectuez un appui court sur le picto de l'ampoule .



- 2**
- L'éclairage est maintenant allumé.
 - Pour éteindre de nouveau l'éclairage il suffit de faire un appui court sur le picto ampoule.



Les caves sont livrées avec l'éclairage éteint. Une fois l'éclairage allumé, il le reste, même si le mode veille s'enclenche.

FR

Gestion de l'intensité lumineuse de votre cave

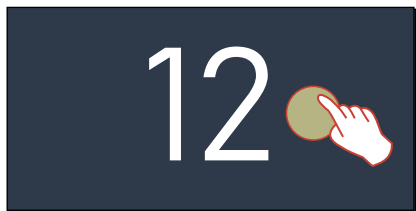

1 Appuyez n'importe où sur l'écran pour faire apparaître les boutons de réglage.



2 Effectuez un appui long (3 secondes) sur le picto ampoule.

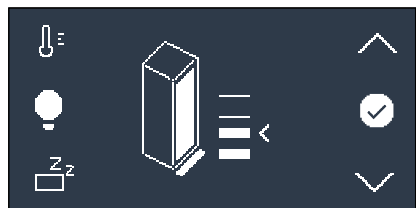

3

- Vous pouvez régler l'intensité lumineuse de votre éclairage en utilisant les flèches haut et bas. Vous avez le choix entre 4 niveaux d'intensité.
- Appuyez sur le picto validé pour enregistrer l'intensité que vous souhaitez.
- Si vous souhaitez ressortir du menu sans modifier votre réglage, appuyez sur la flèche retour.

6.5. Mode veille

Votre cave est livrée avec le mode «veille automatique» activé. Cela signifie qu'après 30 secondes sans action (appui sur l'écran) lorsque vous êtes sur l'écran de base, l'écran se met en mode veille automatiquement : les pictos de réglages s'effacent et le rétro éclairage de l'écran s'éteint.

Activation ou désactivation du mode veille



1 Effectuez un appui long (5 secondes) sur le picto de l'ampoule.

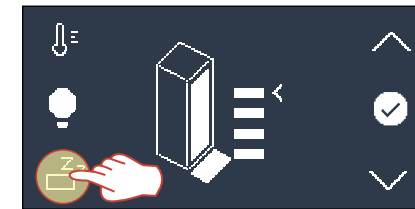

2 Faites un appui court sur pour entrer dans le menu veille.

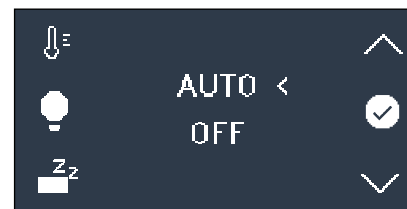

3

- Sélectionnez Auto ou Off grâce aux flèches haut et bas.
- Appuyez sur le bouton valider pour enregistrer votre choix.
- Si vous souhaitez ressortir du menu sans modifier le réglage, appuyez sur la flèche retour.



Lorsque vous désactivez le mode veille, cela signifie, qu'au bout de 30 secondes d'inactivité, lorsque vous êtes sur l'écran de base, les boutons de réglage vont disparaître, mais le rétro-éclairage de l'écran reste actif. Désactiver le mode veille de votre cave peut entraîner une augmentation de sa consommation d'électricité.

Mise en veille manuelle



1 Lorsque vous êtes sur l'écran de base, un appui court sur le bouton « On »  déclenche le mode veille de façon manuelle.



2 Les pictos de réglage s'effacent et le rétro-éclairage de l'écran s'éteint.



Pour sortir du mode veille et réveiller votre écran, il suffit d'appuyer n'importe où sur l'écran.

Éteindre la cave



Appuyez longtemps sur la touche On  (5 secondes) pour éteindre la cave (le système froid et chaud cessent de fonctionner).

6.5. Mode nettoyage



En cas de détection d'appuis multiples sur l'écran, l'électronique déclenche le mode nettoyage. L'écran se verrouille pendant 10 secondes.

Attention

L'écran GOGUETTE est un écran tactile LCD. Pour le nettoyage, utilisez un chiffon doux non abrasif, humidifié préalablement avec un nettoyant à vitre adapté si besoin. Essayez correctement toute la surface de l'écran avant de l'utiliser de nouveau.

FR

7. Entretien courant



Votre cave à vin Goguette est un appareil au fonctionnement simple, intuitif et éprouvé. Pour garantir ses performances et sa bonne tenue dans le temps quelques opérations d'entretien annuelles doivent être effectuées.

Opérations d'entretien une fois par an

- Nettoyez le condenseur à l'arrière de l'appareil en enlevant la poussière à l'aide d'un aspirateur.
- Nettoyez l'intérieur des compartiments avec de l'eau et du produit nettoyant non agressif.

- Rincez soigneusement.
- Séchez avec un chiffon doux.
- Vérifiez le bon état du joint. Le nettoyage du joint d'étanchéité s'avère souvent nécessaire. Un nettoyage avec des substances non adaptées provoque un vieillissement prématuré du joint. Il convient alors de respecter certaines règles :
 - Tout nettoyage du joint doit se terminer pas un rinçage à l'eau claire. Aucune trace de produit nettoyant ne doit subsister sur le joint. Goguette préconise uniquement l'utilisation de solution savonneuse neutre. Si le nettoyage avec ce type de solution s'avère insuffisant, il est possible de manière exceptionnelle d'utiliser une solution à base d'Ethanol, mais avec une concentration inférieure à 10 %, et en prenant bien soin de rincer le joint à l'eau claire.
- Débranchez le cordon de votre cave et enlevez toutes vos bouteilles de vin.
- Enlevez les éventuelles particules qui pourraient boucher le tuyau de drainage **A** situé à l'intérieur en bas de la cave.

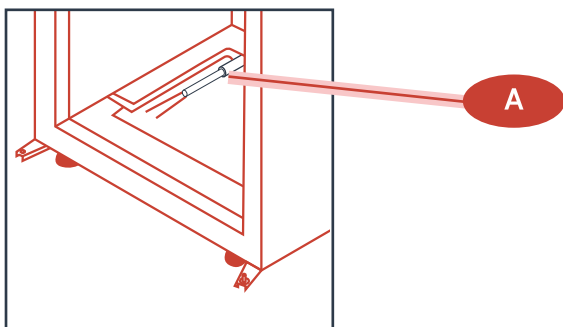

i

Ne jamais utiliser un produit de nettoyage contenant de l'acétone, de l'essence ou de l'alcool ainsi que du White Spirit ou du diluant synthétique qui endommageraient les cadres et les coins de portes.

Nettoyage de la cave

- Nettoyez le guide lumière à l'aide d'un chiffon doux ou microfibre uniquement. Ne jamais utiliser des produits détergents, à base d'alcool.
- Pour effacer les écritures faites à l'aide des craies sur le pupitre ou nos supports d'identification des bouteilles, utilisez un chiffon humide et de l'eau savonneuse.
- Pour nettoyer les éléments vitrés de votre cave et de l'écran, utilisez un chiffon doux non abrasif, humidifié préalablement avec un nettoyant à vitre adapté.

8. Anomalies de fonctionnement

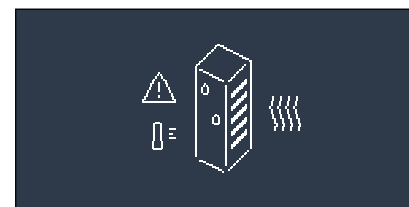

CAUSE

La température est 4°C supérieure à la température de consigne depuis plus de 48h.

QUE FAIRE

Vérifier la fermeture de la porte.
Vérifiez l'état du joint de la porte.
Si vous avez chargé votre cave d'un grand nombre de bouteilles récemment, attendez quelques temps puis vérifiez de nouveau la présence de l'alarme.
Si l'alarme persiste après avoir mis en place les actions conseillées, contactez votre revendeur GOGUETTE.



CAUSE

La sonde de température de votre cave 1 température ou la sonde de température du bas de votre cave 3 températures, ne fonctionne pas correctement.

QUE FAIRE

Prenez contact avec votre revendeur GOGUETTE.

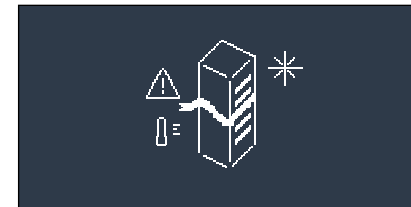

CAUSE

La température est 4°C inférieure à la température de consigne depuis plus de 48h.

QUE FAIRE

Vérifier la fermeture de la porte.
Vérifiez l'état du joint de la porte.
Si vous avez chargé votre cave d'un grand nombre de bouteilles récemment, attendez quelques temps puis vérifiez de nouveau la présence de l'alarme.
Si l'alarme persiste après avoir mis en place les actions conseillées, contactez votre revendeur GOGUETTE.



CAUSE

La sonde de température du haut de votre cave 2 températures, ne fonctionne pas correctement.

QUE FAIRE

Prenez contact avec votre revendeur GOGUETTE.

FR

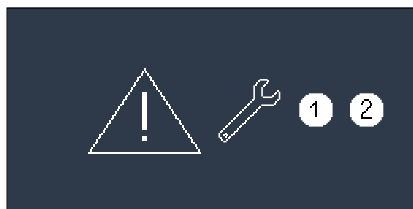
**CAUSE**

Les deux sondes de température de votre cave 3 températures, ne fonctionnent pas correctement.

QUE FAIRE

Prenez contact avec votre revendeur GOGUETTE.

Autres dysfonctionnements que vous pouvez rencontrer :

Vous avez l'impression que l'intérieur de votre cave est trop humide (étiquettes qui se décollent ou qui présentent des traces d'humidité).

QUE FAIRE ?

Retirez la rallonge du tuyau de drainage noir situé dans le bas de la cave et nettoyez le bac. L'humidité sera directement rejetée hors de l'appareil. Appelez le revendeur Goguette si le problème persiste malgré ces manipulations.

Vous avez l'impression que l'intérieur de votre cave est trop sec.

QUE FAIRE ?

Ajouter un verre d'eau à l'intérieur de votre cave dans le bac à condensat situé en bas



Les caves GOGUETTE sont garanties 5 ans. Si le fonctionnement de votre appareil vous paraît anormal, prenez contact avec votre revendeur Goguette.



Votre cave ne s'allume pas.

QUE FAIRE

Prenez contact avec votre revendeur GOGUETTE.

9. Caractéristiques techniques et énergétiques

	Hauteur mm*	Largeur mm	Profondeur mm**	Poids vide kg	Poids équipée kg	Limites d'utilisations	
						T° mini	T° Maxi
1 Température — porte pleine							
GESLITSD	1825	680	725	74.7	98.9	0°C	35°C
1 Température — porte vitrée							
GMSLITGD	1825	680	725	88.8	103.2	0°C	30°C
GMSSTGD	960	680	725	50.8	58	0°C	30°C
3 Températures — porte vitrée							
GMSL3TGD	1825	680	725	96.1	110.5	12°C	30°C
GMSM3TGD	1480	680	725	84.6	95.4	12°C	30°C

*Hauteur comprenant les charnières supérieures et les pieds réglés à mi-hauteur.

**Dimensions avec la butée arrière et sans la poignée.

Selon le règlement délégué (UE) 2019/2016 de la Commission Européenne, accédez aux caractéristiques énergétiques de nos appareils sur la base EPREL, en scannant le QR Code visible sur l'étiquette énergétique de votre appareil.

ATTENTION : l'utilisation de portes vitrées peut altérer les performances de votre cave à vins dans certaines conditions de températures extrêmes.

10. NORMES

Votre produit répond aux normes suivantes :

1 — SÉCURITÉ ELECTRIQUE DIRECTIVE 2014/35/EU

NORMES
IEC 60335-1 : 2010 + A1 : 2013 + A2 : 2016
IEC 60335-2-24 : 2020

2 —CEM DIRECTIVE 2014/30/EU

NORMES
EN 55014-1: 2021
EN IEC 55014-2: 2021
EN IEC 61000-3-2: 2019
EN 61000-3-3: 2013 + A1: 2019
EN 62233: 2008

3 — ENVIRONNEMENT RÈGLEMENT UE

RÈGLEMENTS
2019/2016/EU
2017/1369/EU
2019/2019/EU

DIRECTIVE
2011/65/EU



R600a

Selon le pays, les caves à vin EuroCave contiennent un gaz réfrigérant inflammable (R600a: ISO BUTANE)



Gaz inflammable.

Laisser l'appareil loin de toute source de chaleur.

