



TRIANGLE

MANUFACTURE ELECTROACOUSTIQUE

ELARA

ACTIVE SERIES

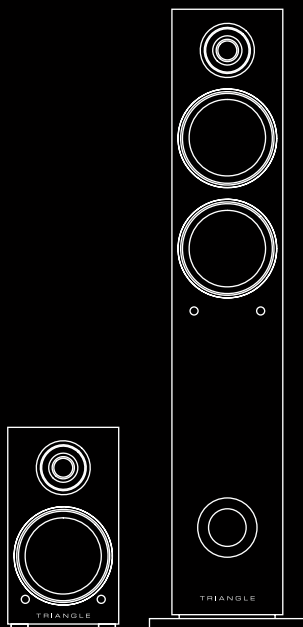

Mode d'emploi & Garantie
Owner's manual & Warranty

TRIANGLE Hi-Fi

475 Avenue Flandres Dunkerque 02200 Villeneuve-Saint-Germain - FRANCE

SOMMAIRE / SUMMARY

MODE D'EMPLOI - FRANÇAIS	5
▶ Déballage	6
▶ Montage du pied LN05A	7
▶ Précautions d'installation	8
▶ Mise en marche	9
▶ Descriptif enceinte	10
▶ Descriptif télécommande	11
▶ Connexion des sources	12
▶ Réglage des basses et des aigus / Fonction de mise en veille	15
USER MANUAL - ENGLISH	17
▶ Unpacking	18
▶ Assembly of the LN05A pedestal	19
▶ Installation precautions	20
▶ Powering	21
▶ Speaker description	22
▶ Remote description	23
▶ Connecting sources	24
▶ Bass and treble adjustment / Auto standby feature	27
INFORMATIONS TECHNIQUES / TECHNICAL INFORMATION	28
INSTRUCTIONS DE SÉCURITÉ	30
GARANTIE / WARRANTY	32

MODE D'EMPLOI

FRANÇAIS

DÉBALLAGE

Ouvrir le carton, puis sortir les enceintes et accessoires. Lors du déballage, si vous remarquez un défaut sur un élément, contactez votre revendeur.

Avant de jeter les emballages, vérifiez qu'il ne reste rien à l'intérieur.

Pour LN01A :

- ▶ 1 x enceinte active ELARA LN01A
- ▶ 1 x enceinte passive ELARA LN01A
- ▶ 1 x télécommande (bien retirer la languette de protection de la pile avant utilisation)
- ▶ 2 x grilles de protection
- ▶ 8 x plots antidérapants adhésifs à disposer sous les enceintes
- ▶ 1 x câble d'alimentation secteur
- ▶ 1 x câble HP de 3m servant pour la liaison des enceintes
- ▶ 1 x flyer d'enregistrement
- ▶ 1 x mode d'emploi

Pour LN05A :

- ▶ 1 x enceinte active ELARA LN05A
- ▶ 1 x enceinte passive ELARA LN05A
- ▶ 1 x télécommande (bien retirer la languette de protection de la pile avant utilisation)
- ▶ 2 x grilles de protection
- ▶ 2 x pieds d'enceintes
- ▶ 8 x vis de fixation
- ▶ 8 x plots antidérapants adhésifs à disposer sous les enceintes
- ▶ 8 x pointes de découplage
- ▶ 1 x câble d'alimentation secteur
- ▶ 1 x câble HP de 5m servant pour la liaison des enceintes
- ▶ 1 x flyer d'enregistrement
- ▶ 1 x mode d'emploi

MONTAGE DU PIED LN05A

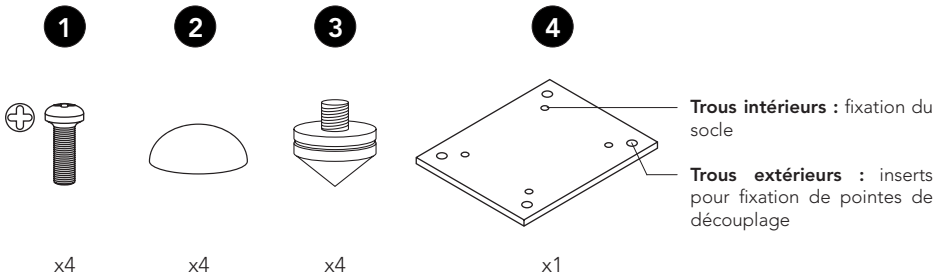

Posez l'enceinte à l'envers sur une surface non abrasive.

Vissez le pied à l'enceinte avec les 4 vis fournies, utilisez pour cela un tournevis cruciforme.

Sur une surface rigide (parquet, carrelage) :

Collez les plots en caoutchouc **2** aux 4 coins du pied.

Sur une surface souple (moquette, tapis) :

Vissez les pointes en métal **3** dans les inserts de la plaque du pied.

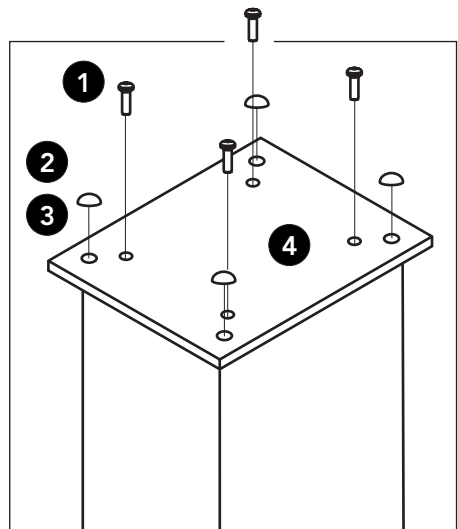

PRÉCAUTIONS D'INSTALLATION

Avant l'installation

Avant de procéder aux branchements, mettez les appareils hors tension. Veillez toujours à mettre l'interrupteur de l'enceinte active sur OFF avant de retirer ou de brancher des câbles de connexion. Ne pas brancher le cordon d'alimentation avant d'avoir terminé toutes les connexions.

Déplacement de l'appareil

Toujours débrancher le cordon d'alimentation et déconnecter les câbles de connexion entre tous les autres composants lors du déplacement de l'appareil. Ceci afin d'éviter un court-circuit ou l'endommagement des prises et des câbles de connexion.

Avant de mettre l'appareil en marche

Vérifiez une dernière fois si toutes les connexions sont bonnes.

Emplacements à éviter

Évitez de placer vos enceintes à proximité des lieux humides ou exposés à un ensoleillement excessif, et placez-les dans un endroit tempéré.

Recyclage

Protection de l'environnement : vos produits contiennent de nombreux matériaux valorisables ou recyclables. **Utilisez pour ces produits des points de collecte.**



MISE EN MARCHÉ

Branchement des enceintes

Les enceintes doivent être connectées l'une à l'autre grâce au câble HP fourni. (Câble noir portant la mention «High performance OFC cable»).

Veillez à respecter la polarité des enceintes : Les bornes rouges et noires de l'enceinte passive et active doivent être connectées respectivement entre elles. Pour faciliter la mise en place, le câble de liaison comporte une inscription «TRIANGLE High performance OFC cable» dédiée à la borne rouge (+).

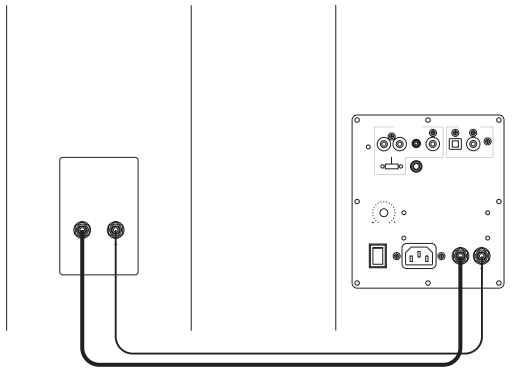

Mise sous tension

Après avoir vérifié que l'amplificateur sur l'enceinte active est bien sur la position «OFF», branchez le câble d'alimentation sur la prise dédiée, puis sur une prise secteur. Allumez ensuite les enceintes, elles sont prêtes à être écoutées.

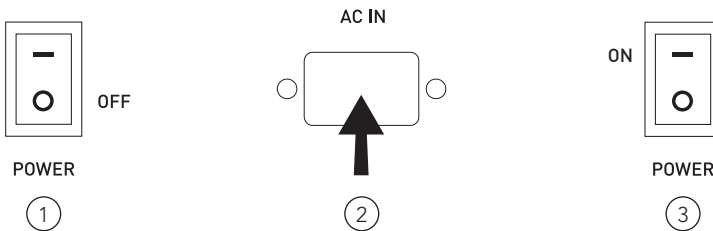

DESCRIPTIF ENCEINTE

1. Entrée RCA (line/phono)
2. Entrée auxiliaire (Jack 3.5mm)
3. Sortie subwoofer
4. Entrée optique
5. Entrée coaxiale
6. Sélecteur RCA (line/phono)
7. Tourner : réglage du volume

Appui sur le bouton : changement des sources

1. Bluetooth
 2. Line ou Phono (RCA)
 3. Auxiliaire
 4. Optique
 5. Coaxial
8. Interrupteur Marche/Arrêt
 9. Prise secteur
 10. Bornier de connexion de l'enceinte passive

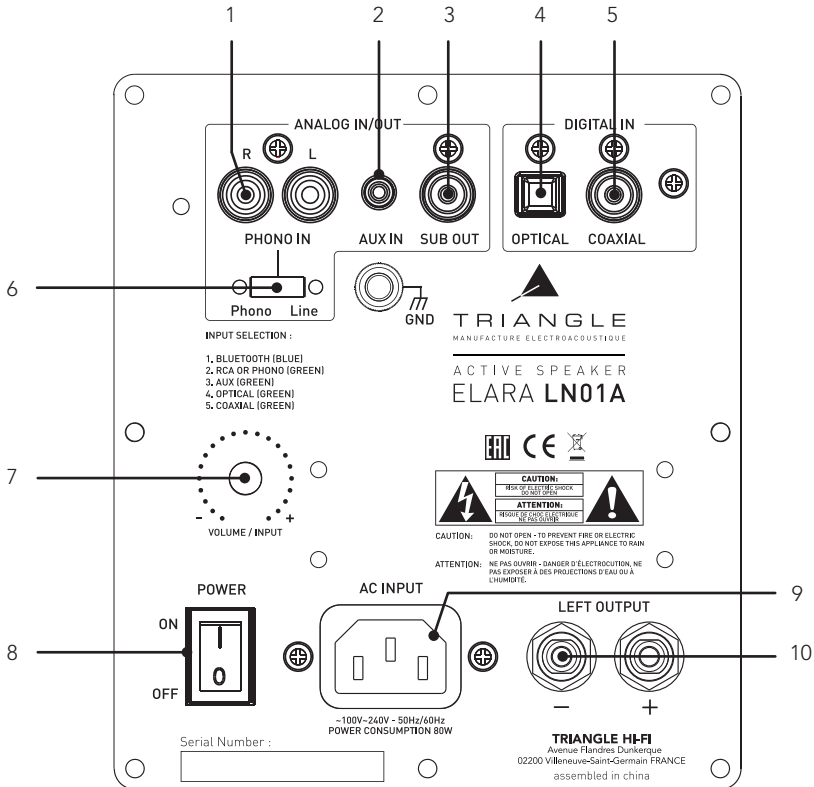

DESCRIPTIF télécommande

- | | |
|--------------------------------------------------------------------|-------------------------------------------------------------------|
| 1 - Son muet | 7 - Source jack 3.5mm |
| 2 - Mise en veille/marche | 8 - Source RCA (line/phono) |
| 3 - Piste précédente
(mode Bluetooth uniquement) | 9 - Source coaxiale |
| 4 - Piste suivante
(mode Bluetooth uniquement) | 10 - Source optique |
| 5 - Jouer/mettre en pause une piste
(mode Bluetooth uniquement) | 11 - Réinitialiser réglage du volume, des
basses et des aigues |
| 6 - Source Bluetooth | 12 - Augmenter/diminuer les basses |
| | 13 - Augmenter/diminuer les aigues |
| | 14 - Augmenter/diminuer le volume |

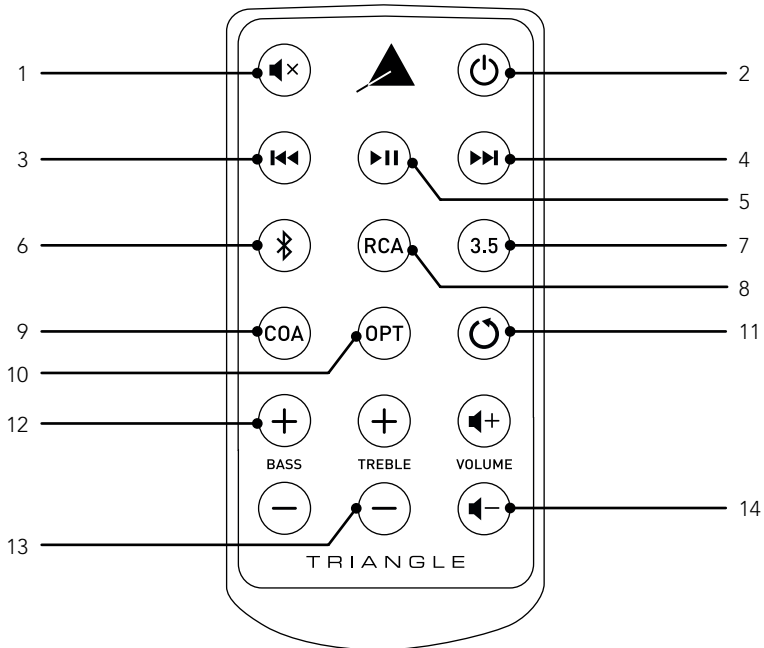

Lors de l'utilisation de la télécommande, toujours diriger cette dernière vers le récepteur situé en façade de l'enceinte principale. La LED en façade clignote sous l'action de la télécommande.

CONNEXION DES SOURCES

Les enceintes ELARA peuvent être associées à une multitude de sources. Pour cela, plusieurs options possibles :

Connexion par Bluetooth



Cette connexion permet d'envoyer de la musique sans câble de liaison grâce au procédé Bluetooth de dernière génération 4.0 A2DP aptX. L'aptX est un codage qui permet de transmettre via liaison Bluetooth de la musique avec une qualité sonore proche de celle d'un CD à vos enceintes ELARA. La portée est environ de 10 mètres, selon l'environnement et les obstacles rencontrés.

Les enceintes ELARA actives permettent d'écouter de la musique depuis toutes les sources disposant du Bluetooth : smartphone, tablette, ordinateur... Pour cela :

- ▶ Mettez vos enceintes ELARA en fonctionnement, l'interrupteur arrière sur ON.
- ▶ Sélectionnez l'entrée «Bluetooth» à l'aide du bouton «INPUT» à l'arrière de l'enceinte ou depuis la télécommande. La LED bleu indique que la source est bien sur la position «Bluetooth».
- ▶ Appuyez alors sur le bouton «Bluetooth» de votre télécommande : la LED bleu clignote, le système est alors en mode de recherche de connexion avec un appareil compatible Bluetooth (smartphone, tablette...).
- ▶ Effectuez une recherche sur votre appareil Bluetooth (consulter le mode d'emploi si nécessaire), les enceintes apparaissent sous le nom « LN01A » ou «LN05A», connectez-vous alors à ces dernières. Vos enceintes sont à présents reliées à votre appareil et reproduiront les sons émis par ce dernier. La connexion se fera automatiquement lors de la prochaine mise en route de vos enceintes si la source Bluetooth est sélectionnée et que le Bluetooth de votre appareil est activé.
- ▶ Si vous souhaitez connecter un nouvel appareil alors que le précédent est toujours connecté, supprimez le Bluetooth de votre précédent appareil connecté ou déconnectez le directement dans le menu Bluetooth. La LED clignotera de nouveau, un nouveau mode de recherche est alors activé.
- ▶ La dispositif Bluetooth des enceintes ELARA actives vous permet de changer vos pistes, les mettre en lecture ou en pause directement depuis la télécommande fournie, sans passer par votre appareil connecté.
- ▶ Votre appareil Bluetooth pilote à présent vos enceintes, il est possible de faire varier le volume de celles-ci directement depuis ce même appareil.

Connexion par câble RCA



L'entrée RCA permet de connecter vos enceintes à votre télévision, platine CD, vinyle ou tout autre périphérique. Pour cela :

- ▶ Reliez les connecteurs rouges et blancs à l'arrière de l'enceinte amplifiée en respectant les couleurs et faites de même sur votre source.
- ▶ Sélectionnez l'entrée «RCA» à l'aide de la télécommande ou du bouton «INPUT» (bouton de volume) à l'arrière de l'enceinte active (l'ordre de sélection des sources est indiqué au dessus du bouton «INPUT»). La LED verte indique que la source est bien sur l'entrée «RCA». Assurez vous que le selecteur est bien en position «LINE». Votre système est alors prêt à fonctionner.

Connexion d'une platine

Dans le cas du branchement d'une platine vinyle, positionnez le selecteur «PHONO IN» vers la gauche pour que le signal passe par la ligne phono. Connectez le câble de masse sur la borne dévissable prévue à cet effet à l'arrière de votre enceinte amplifiée, ainsi que sur votre platine.

Connexion par câble Jack 3.5mm



Un câble Jack 3.5mm permet de connecter vos enceintes à de nombreux périphériques : smartphone, lecteur audio, tablette, ordinateur, télévision... Pour cela :

- ▶ Reliez le connecteur Jack à la borne «AUX INPUT» puis l'autre extrémité à votre périphérique.
- ▶ Sélectionnez l'entrée «3.5» à l'aide de la télécommande ou du bouton «INPUT» (bouton de volume) à l'arrière de l'enceinte amplifiée (l'ordre de sélection des sources est indiqué au dessus du bouton «INPUT»). La LED verte indique que la source est bien sur l'entrée «AUX». Votre système est alors prêt à fonctionner.

Connexion par câble optique

L'entrée optique permet de connecter vos enceintes à tous les périphériques audio disposant d'une sortie optique : lecteur audio, lecteur DVD, télévision... Pour cela :



- ▶ Reliez votre câble optique à l'arrière de l'enceinte active à l'emplacement «OPT INPUT», puis à votre périphérique.
- ▶ Sélectionnez l'entrée «OPTICAL» à l'aide de la télécommande ou du bouton «INPUT» (bouton de volume) à l'arrière de l'enceinte active (l'ordre de sélection des sources est indiqué au dessus du bouton «INPUT»). La LED verte indique que la source est bien sur l'entrée «OPTICAL». Votre système est alors prêt à fonctionner.

Connexion par câble coaxial

L'entrée coaxiale permet de connecter vos enceintes à tous les périphériques audio disposant d'une sortie coaxiale : platine CD, lecteur DVD/Blu-ray, télévision... Pour cela :



- ▶ Reliez votre câble coaxial à l'arrière de l'enceinte active à l'emplacement «COAXIAL», puis à votre périphérique.
- ▶ Sélectionnez l'entrée «COAXIAL» à l'aide de la télécommande ou du bouton «INPUT» (bouton de volume) à l'arrière de l'enceinte active (l'ordre de sélection des sources est indiqué au dessus du bouton «INPUT»). La LED verte indique que la source est bien sur l'entrée «COAXIAL». Votre système est alors prêt à fonctionner.

Connexion subwoofer

Les enceintes ELARA sont dotées d'une sortie Subwoofer permettant le branchement d'un caisson de basses.



Un câble RCA vers 2 RCA (câble en Y) doit relier la sortie SUB de l'enceinte amplifiée ELARA et les 2 entrées LINE IN de votre caisson de basses. Réglez le volume du caisson de basses et sa fréquence de coupure (Crossover) de sorte à avoir une cohérence sonore entre vos enceintes et le caisson de basses. Le caisson de basses doit s'intégrer harmonieusement à vos enceintes ELARA sans être omniprésent.

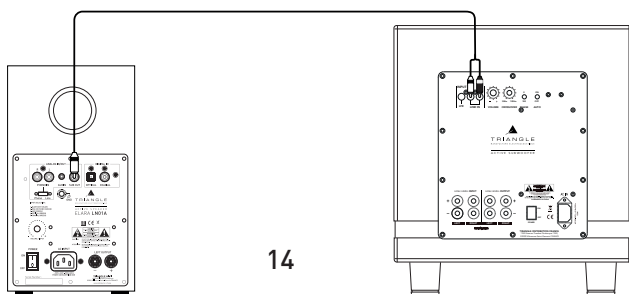

RÉGLAGE DES BASSES ET DES AIGUS

Vos enceintes ELARA disposent d'un égaliseur à bandes permettant d'ajuster à votre convenance les fréquences graves et aiguës.

Réglages des basses

6 positions disponibles par pas de 2dB sur une bande comprise entre 30 et 400Hz.

(-6dB, -4dB, -2dB, 0dB, +2dB, +4dB, +6dB).

La fonction usine est définie à 0dB.

Chaque pression sur la télécommande accentuera et diminuera le niveau des basses fréquences.

Réglages des aigus

6 positions disponibles par pas de 2dB sur une bande comprise entre 2 et 30KHz.

(-6dB, -4dB, -2dB, 0dB, +2dB, +4dB, +6dB).

La fonction usine est définie à 0dB.

Chaque pression sur la télécommande accentuera et diminuera le niveau des hautes fréquences.

Lors de la mise en veille, les réglages seront conservés pour l'utilisation suivante.

Pour une remise en configuration usine, il suffit de presser le bouton «RESET» de la télécommande (voir page 11).

FONCTION DE MISE EN VEILLE AUTOMATIQUE

Sans signal reçu durant 30 minutes, les enceintes passeront automatiquement en mode veille. Pour sortir du mode veille, il suffit de rallumer les enceintes à l'aide de la télécommande.

ATTENTION

Ne jamais ouvrir l'enceinte, risque d'électrocution.

USER MANUAL

ENGLISH

UNPACKING

Open the box, and take out the speakers and accessories. If you notice any defects in one of the elements as you unpack, please get in touch with your reseller.

Before disposing of the packaging, make sure there is nothing left inside.

For LN01A :

- ▶ 1 x active speaker LN01A ELARA
- ▶ 1 x passive speaker LN01A ELARA
- ▶ 1 x remote (pull out the plastic tab from the battery compartment before use)
- ▶ 2 x protection grids
- ▶ 8 x adhesive anti-slip feet to place below the speakers
- ▶ 1 x AC power cord
- ▶ 1 x 3-meter speaker cable to link the speakers
- ▶ 1 x registration form
- ▶ 1 x user manual

For LN05A :

- ▶ 1 x active Elara LN05A speaker
- ▶ 1 x passive Elara LN05A speaker
- ▶ 1 x remote (Pull out the plastic tab from the battery compartment before use.)
- ▶ 2 x protection grids
- ▶ 8 x adhesive anti-slip feet to place below the speakers
- ▶ 8 x decoupling spikes
- ▶ 2 x pedestals
- ▶ 8 x screws
- ▶ 1 x AC power cord
- ▶ 1 x 5-meter speaker cable to link the speakers
- ▶ 1 x registration form
- ▶ 1 x user manual

ASSEMBLY OF THE LN05A PEDESTAL

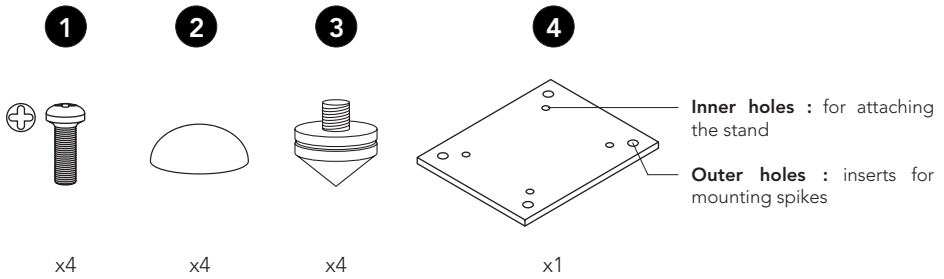

Stand the speaker on the top on a non-abrasive surface.

Secure the pedestal by using the screws supplied.

On a rigid surface (wood, floor) :

Stick the rubber pads **2** at the 4 corners of the pedestal.

On a soft ground (carpet, rug) :

Screw the spikes **3** in the inserts of the pedestal.

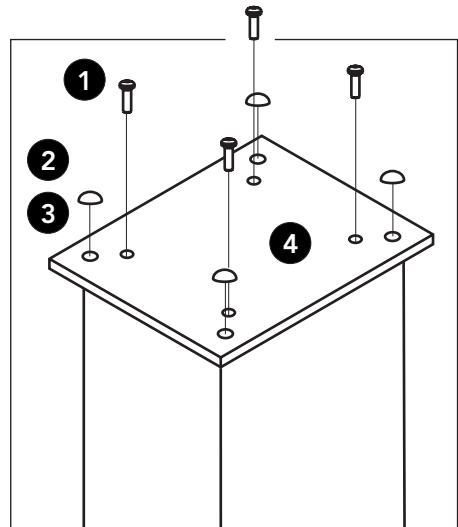

INSTALLATION PRECAUTIONS

Before the installation

Before making any connections, turn off the devices. Be sure to always set the active speaker switch to OFF before removing or plugging connection cables. Do not plug in the power cord before all connections are made.

Moving the device

Always remove the power cord and disconnect the cables between all components when moving the device. This will prevent a short-circuit or the damage to the plugs or connection cables.

Before turning on the device

Check one last time if all the connections are correct.

Location to avoid

Install your speakers in a temperate place and avoid humid locations or direct sunlight.

Recycling

Protection of the environment: Your products contain valuable materials which can be recovered or recycled. **Take them to the appropriate collection points.**



POWERING

Connecting the speakers

The ELARA active speakers must be interconnected with the provided cable. (Black cable mentioning: "High performance OFC cable").

Make sure that the speaker connection polarity is correct. The red and black terminals on the passive and active speakers must be connected respectively to one another. To help with the setup, the connection cable bears the mention 'TRIANGLE High performance OFC cable" and must be connected to the red terminal (+).

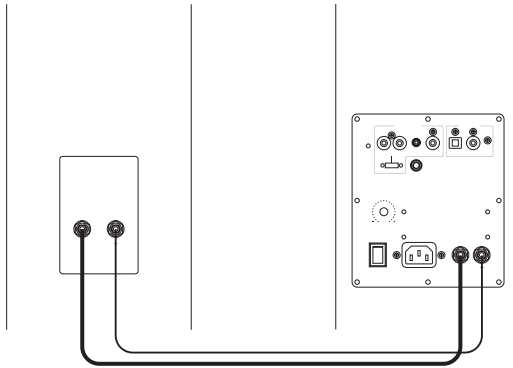

Powering on

Once you have checked the amplifier on the active speaker is set to the "OFF" position, plug the power cord into the designated input and into an AC power outlet. The speakers are then ready for use and can be turned on.

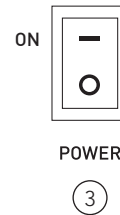
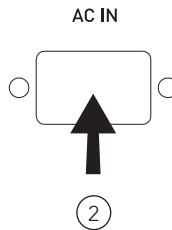
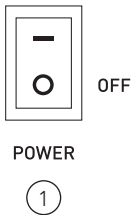

DESCRIPTION OF THE SPEAKER

1. RCA input (line/phono)
2. 3.5mm Jack auxiliary input
3. Subwoofer output
4. Optical input
5. Coaxial input
6. RCA switch (line/phono)
7. Turn : Volume control

Press : Source selection :

1. Bluetooth
 2. Line ou Phono (RCA)
 3. Auxiliaire
 4. Optique
 5. Coaxial
8. Power switch
 9. AC outlet
 10. Terminal of the passive speaker

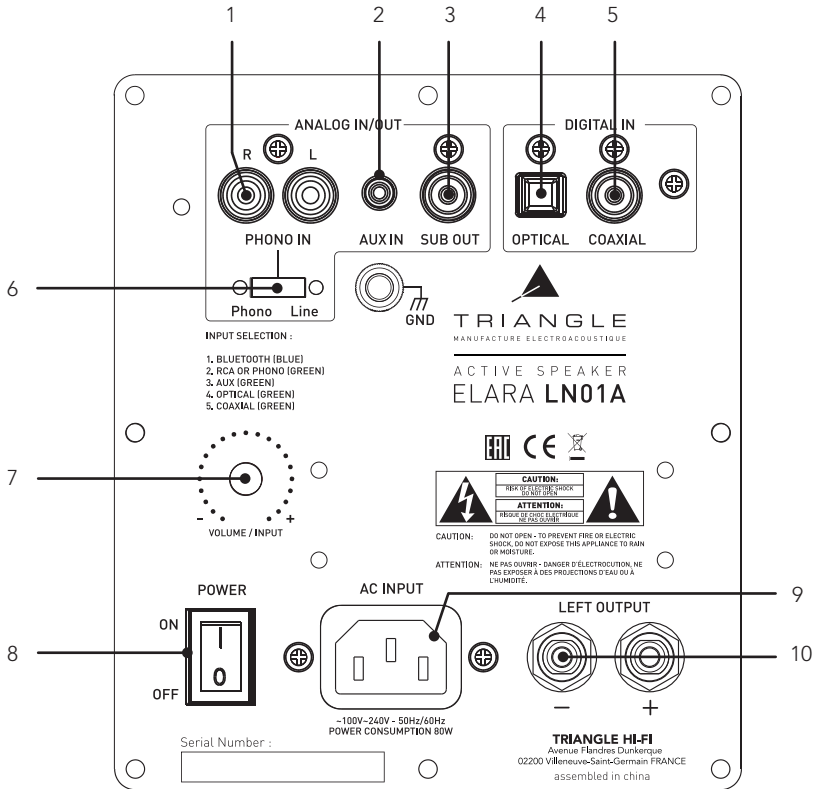

DESCRIPTION OF THE REMOTE CONTROL

- | | |
|-------------------------------------------------|-------------------------------------------------------|
| 1 - Mute | 7 - Source: 3.5mm jack |
| 2 - Standby/power on | 8 - Source: RCA (line/phone) |
| 3 - Skip backward
(Bluetooth mode only) | 9 - Source: coaxial |
| 4 - Skip forward
(Bluetooth mode only) | 10 - Source: optical |
| 5 - Play/pause a track
(Bluetooth mode only) | 11 - Resetting bass, treble and volume
adjustments |
| 6 - Source: Bluetooth | 12 - Increasing/reducing bass |
| | 13 - Increasing/reducing treble |
| | 14 - Increasing/reducing volume |

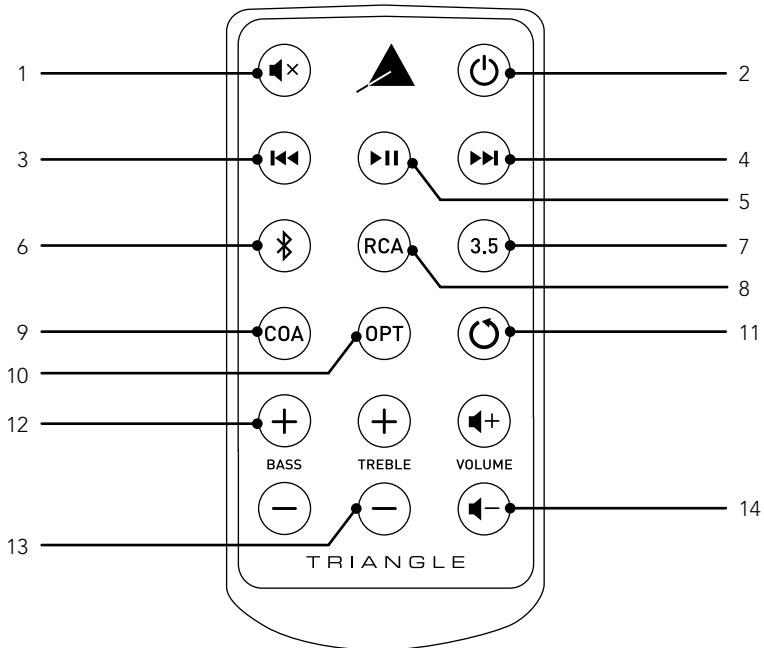

When using the remote, always direct it towards the receiver on the front of the main speaker. The LED on the front panel blinks when the remote is being used.

CONNECTING SOURCES

The ELARA active speakers can be paired with a variety of sources. Here are the various options :

Connection via Bluetooth



This enables you to stream music wirelessly thanks to latest generation 4.0 A2DP aptX Bluetooth technology. AptX is a coding system which enables you to stream music to your Elara speakers via Bluetooth, delivering sound approaching CD-quality. The range is of about 10 meters, depending on the surroundings and obstacles within the path.

Elara active speakers lets you play music from any Bluetooth-enabled sources: smartphone, tablet, computer, etc. To do so:

- ▶ Slide the power switch on the back to the ON position to activate your Elara speakers.
- ▶ Select the "Bluetooth" input using the "INPUT" button on the back of the speaker or on the remote. The blue LED indicates that the source is connected via Bluetooth.
- ▶ Press the "Bluetooth" button on your remote. The blue LED blinks, indicating that the system is seeking to connect to a Bluetooth-enabled device (smartphone, tablet...).
- ▶ When you search on your Bluetooth device (refer to the user guide if needed), the speakers should appear under the name "LN01A" or "LN05A", you can then connect to this. Your speakers are now linked to your device and will reproduce the sound from the device. The connection will be made automatically next time you switch on your speakers if Bluetooth is selected and enabled on your device.
- ▶ If you wish to connect another device while the previous one is still connected, disable the Bluetooth connection from your formerly paired device or disconnect it directly from the Bluetooth menu. The LED will blink again, and the seeking mode will be activated.
- ▶ Elara active's Bluetooth process allows you to change track, play and pause directly from your remote, without using the connected device.
- ▶ Your Bluetooth device now controls your speakers and you can change the volume directly from this device.

Connection via an RCA cable



The RCA input enables you to connect your Elara active speakers to your TV, CD player, turntable or any other device. To do so:

- ▶ Plug the red and white connectors into “RCA INPUT” on the back of the speaker, minding the colours, and do the same on the source.
- ▶ Select the “RCA” input using the remote or the “INPUT” button (volume button) on the back of the active speaker. (Source selecting order is indicated above the “INPUT” button.) The green LED indicates that the source is actually connected to the “RCA” input. Make sure the selector is switched to “LINE”. Your system is ready to operate.

Connecting a turntable

To plug a vinyl player, push the “PHONO IN” switch to the left for the signal to pass through the phono chain. Connect the ground wire to the dedicated screw terminal on the back of your amplified speaker and to your turntable.

Connection via a 1/8-inch (3.5mm) jack cable



The jack input - for a 3.5mm jack cable - (AUX IN) enables you to connect your speakers to many devices: smartphone, audio player, tablet, computer, television, etc. To do so:

- ▶ Plug one end of the jack connector into the “AUX INPUT” terminal and the opposite end into your device.
- ▶ Select the “3.5” input using the remote or the “INPUT” button (volume button) on the back of the amplified speaker. (The source selecting order is indicated above the “INPUT” button.) The green LED indicates that the source is actually connected to the “AUX” input. Your system is ready to operate.

Connection via an optical cable



The optical input enables you to connect your ELARA speakers to any audio device with an optical output: audio player, DVD player, television, etc. To do so:

- ▶ Plug one end of the optical cable into the back of the active speaker in the “OPTICAL” input and the opposite end into your device.
- ▶ Select the “OPTICAL” input using the remote or the “INPUT” button (volume button) on the back of the active speaker. (The source selection order is indicated above the “INPUT” button.) The green LED indicates that the source is actually connected to the “OPTICAL” input. Your system is ready to operate.

Connection via a coaxial cable

The coaxial input enables you to connect your ELARA speakers to any audio device with a coaxial output: CD player, DVD/Blu-ray player, television, etc. To do so:



- ▶ Plug one end of the coaxial cable into the back of the active speaker in the “COAXIAL” input and the opposite end into your device.
- ▶ Select the “COAXIAL” input using the remote or the “INPUT” button (volume button) on the back of the active speaker. (The source selection order is indicated above the “INPUT” button.) The green LED indicates that the source is actually connected to the “COAXIAL” input. Your system is ready to operate.

Connection of a subwoofer

The ELARA speakers include a subwoofer output allowing the connection of a subwoofer.



A RCA to 2 RCA cable (Y cable) must connect the SUB output of the ELARA speakers to the 2 LINE IN of the subwoofer. Set the subwoofer volume and cut-off frequency (Crossover) so that you get a proper sound coherence between the ELARA speakers and the subwoofer. Subwoofer sound needs to be heard without being too powerful.

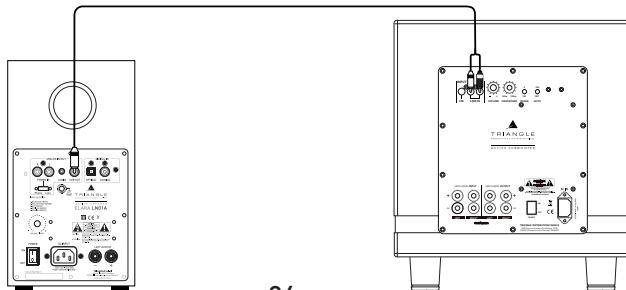

BASS AND TREBLE ADJUSTMENT

Your ELARA speakers have a band equalizer that enables you to adjust the low and high frequencies as you like.

Adjusting the amount of bass

6 positions available in 2dB steps over a range between 30 and 400Hz.

(-6dB, -4dB, -2dB, 0dB, +2dB, +4dB, +6dB).

The factory setting defaults to 0dB.

The low-frequency output will increase or decrease each time the remote control is pressed.

Adjusting the amount of treble

6 positions available in 2dB steps over a range between 2 and 30KHz.

(-6dB, -4dB, -2dB, 0dB, +2dB, +4dB, +6dB).

The factory setting defaults to 0dB.

The high-frequency output will increase or decrease each time the remote control is pressed.

When the speaker goes on standby, the settings will be stored for the next use.

To restore the factory presets, you just need to press the "RESET" button on the remote.

AUTO STANDBY FEATURE

If no signal is received for 30 minutes, the speakers will automatically switch to standby. To exit the standby mode, simply switch the speakers back on with the remote (see page 21).

CAUTION

To avoid the risk of electric shock, do not open the speaker.

ENCEINTES ELARA / ELARA SPEAKERS

Spécifications techniques Technical specifications	ELARA LN01A	ELARA LN05A
Type	Enceintes actives bass-reflex Active speakers	Enceintes actives bass-reflex Active speakers
Diamètre haut-parleurs Driver diameters	13 cm 5"	2 x 13cm 2x5"
Sensibilité enceintes Sensitivity	89 dB/m	90 dB/m
Bande passante Bandwidth (+/- 3dB)	56 Hz - 22 KHz	47 Hz - 22 KHz
Puissance Power handling	2 x 50W	2 x 80W
Entrées Inputs	RCA, AUX, Optical, Phono, Bluetooth 4.0 A2DP aptX	RCA, AUX, Optical, Phono, Bluetooth 4.0 A2DP aptX
Sortie Output	Caisson de grave Subwoofer	Caisson de grave Subwoofer
Dimensions	165 x 235 x 291 mm 6.49 x 9.25 x 11.46 inches	165 x 263 x 900 mm 6.49 x 10.35 x 35.43 inches
Dimensions avec socle Dimensions with pedestal	-	230 x 290 x 921 mm 9.05 x 11.41 x 36.25 inches
Poids des enceintes Net weight	9,5 kg 19.84 lbs	27,3 kg 60.18 lbs
Poids avec packaging Gross weight (pair)	11,2 kg 24.25 lbs	31,3 kg 68.34 lbs

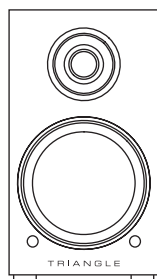

ELARA LN01A

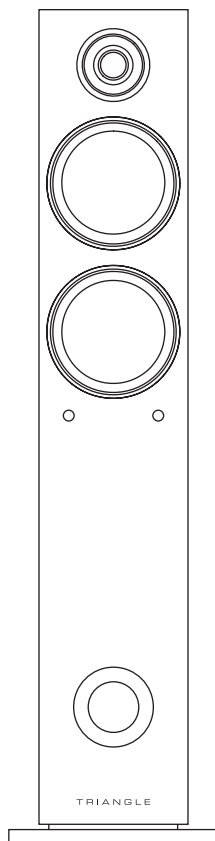

ELARA LN05A

INSTRUCTIONS DE SÉCURITÉ

AVERTISSEMENT : Veuillez lire attentivement l'intégralité des instructions et consignes de sécurité avant d'utiliser l'équipement.

- Conserver ces instructions et consignes de sécurité pour une consultation ultérieure.
- Ne pas utiliser l'appareil à proximité d'eau ou de liquides.
- Nettoyer uniquement avec un chiffon doux, sec et non pelucheux.
- Ne pas obstruer les ouvertures (évents) de l'appareil.
- Ne pas installer à proximité d'une source de chaleur, tels qu'un radiateur, poêle, ou tout autre appareil produisant de la chaleur (y compris des amplificateurs).
- Utiliser uniquement des accessoires spécifiés par le fournisseur.
- S'assurer que le support d'utilisation est suffisamment rigide pour recevoir le produit (pied, étagère, meuble...).
- Protéger le câble d'alimentation de tout pincement ou écrasement, en particulier au niveau des prises, protéger également l'entrée de l'alimentation sur l'appareil.
- Débrancher l'appareil durant les orages ou pendant une longue période de non-utilisation.
- La prise d'un appareil électrique doit être adaptée à la prise du secteur. Ne jamais modifier la prise d'aucune façon. L'appareil doit être connecté à une prise principale munie d'une protection reliée à la terre.
- Se référer à votre revendeur agréé TRIANGLE si l'appareil est endommagé de quelque manière que ce soit : si le câble ou la prise d'alimentation sont endommagés, si un liquide ou un objet tombe sur cet appareil, une exposition à la pluie ou à l'humidité, s'il ne fonctionne pas correctement ou encore si l'appareil chute.



SAFETY INSTRUCTIONS

WARNING: Read carefully all the safety instructions before using the device.

- Keep these safety instructions for future reference.
- Do not use this apparatus near water or liquid.
- Only clean with a dry and soft cloth.
- Make sure the openings (vents) on the device are not blocked.
- Do not install near any heat sources such as radiators, stoves, or any other apparatus (including amplifiers) that produce heat.
- Only use accessories specified by the manufacturer.
- Be sure that the stand/table/furniture is strong enough to support the apparatus (stand, shelf, furniture...).
- Protect the power cord from being walked on or pinched, particularly at the plugs, and protect the connector where it exits from the apparatus.
- Unplug the apparatus during lightning storms or when it's unused for long periods of time.
- The plug of the apparatus must fit with the outlet. Never modify the plug in any way. The apparatus should be connected to a mains socket outlet with protective earthing connection.
- Refer to your authorized TRIANGLE dealer or qualified service personnel if the apparatus is damaged in any way. For example, if the power cord or the wall outlet is damaged, liquid has been spilled or objects have fallen on the apparatus, the apparatus has been exposed to rain or moisture, does not operate normally, or has been dropped.



GARANTIE / WARRANTY

Félicitations pour l'achat de vos enceintes TRIANGLE.

Afin de profiter de votre achat au maximum, nous vous proposons un enregistrement de votre produit. Cet enregistrement vous permettra de bénéficier des conseils de nos équipes, de recevoir des offres spéciales et d'obtenir une garantie de 2 ans sur vos enceintes TRIANGLE.

1- Enregistrement en ligne

Rien de plus simple, vous pouvez vous enregistrer en deux clics à l'adresse suivante :
<http://register.trianglehifi.com/>

2- Enregistrement par coupon de garantie

Si vous souhaitez vous enregistrer via le coupon de garantie, il vous faut compléter le coupon de garantie et nous l'expédier à l'adresse suivante :

TRIANGLE Hi-Fi
475 Avenue Flandres Dunkerque
02200 Villeneuve-Saint-Germain
FRANCE

Thanks for buying a TRIANGLE product.

We want you to enjoy your purchase to the fullest. The first step is an easy registration of your product. By doing this, you will benefit from helpful tips, products support, special offers and 2 years warranty.

1- Online registration

Register your product easily online at the following address:
<http://register.trianglehifi.com/>

2- Warranty card

You can also register your product and validate your warranty by filling the warranty card and sending it to:

TRIANGLE Hi-Fi
475 Avenue Flandres Dunkerque
02200 Villeneuve-Saint-Germain
FRANCE

Note sur la garantie

Vos enceintes TRIANGLE bénéficient d'une garantie de 2 ans. Cette garantie prend effet à partir de la date d'achat et couvre tous les défauts de fabrication ou les dommages que pourraient subir vos enceintes, résultant de ces mêmes défauts. **Cette garantie est accordée uniquement au premier utilisateur du produit et seulement après l'enregistrement en ligne ou la réception du coupon de garantie par la société TRIANGLE.** Elle n'est pas transmissible en cas de revente dudit produit. De plus, elle cesserait de plein droit en cas de panne résultant d'un mauvais traitement ou d'une mauvaise manipulation.

Sont exclus de la garantie :

- Bobine brûlée par excès de puissance
- Toutes pannes résultant d'une utilisation à des fins professionnelles (sonorisation, public address etc.)
- Toutes pannes résultant d'un stockage dans une pièce trop humide
- Membrane crevée ou arrachée
- Suspension déchirée
- Toutes pannes résultant d'un choc mécanique (chute, écrasement, etc.)
- Toutes pannes résultant de l'intervention d'une personne non habilitée par TRIANGLE
- Impacts sur l'ébénisterie (rayures, écrasement, chocs divers)

Note on the warranty

Your TRIANGLE loudspeakers are warranted for 2 years. This warranty takes effect from the date of purchase and covers any manufacturing defect or damage your loudspeakers could suffer as a result of these same defects. This warranty is granted solely to the first owner of the product and is not transmittable in the case of resale. **To validate your warranty, you will need to register online or mail the warranty coupon to TRIANGLE.** Please note, this warranty is voided if any fault arises from ill-treatment or careless handling of the product.

The following are excluded from this warranty:

- A burned voice-coil caused by overloading the loudspeaker
- Any fault occurring from professional usage (public sound systems, PA systems, etc.)
- Any fault resulting from storage in areas of high humidity
- A pierced or torn membrane
- A torn suspension
- Any fault resulting from a mechanical shock (e.g. if dropped or handled roughly)
- Any fault arising from servicing by anyone other than an authorized TRIANGLE service technician
- Damaged cabinets due to mishandling

www.trianglehifi.com

SITE INTERNET / WEBSITE



facebook.com/trianglehifi



instagram.com/trianglehifi



twitter.com/trianglehifi



TRIANGLE

MANUFACTURE ELECTROACOUSTIQUE