



TRIANGLE
MANUFACTURE ELECTROACOUSTIQUE

BOREA CONNECT



Mode d'emploi & Garantie
Owner's manual & Warranty

SOMMAIRE / SUMMARY

MODE D'EMPLOI - FRANÇAIS	5
▶ Déballage	6
▶ Précautions d'installation / Avertissement	7
▶ Branchement des enceintes	9
▶ Descriptif des enceintes	10
▶ Descriptif de la télécommande	12
▶ Appairer la télécommande	13
▶ Utilisation de la télécommande	13
▶ Connexion des sources	14
▶ Réglages des basses et des aigus / Veille automatique	20
USER MANUAL - ENGLISH	21
▶ Unpacking	22
▶ Installation precautions / Caution	23
▶ Connecting the speakers	25
▶ Speaker description	26
▶ Remote control description	28
▶ Pairing remote control procedure	29
▶ Using the remote control	29
▶ Connecting sources	30
▶ Bass and treble adjustments / Auto standby feature	36
INFORMATIONS TECHNIQUES / TECHNICAL INFORMATION	37
INSTRUCTIONS DE SÉCURITÉ / SAFETY INSTRUCTION	38
GARANTIE / WARRANTY	40

MODE D'EMPLOI

FRANÇAIS

Enceinte BOREA Bluetooth

Modèles concernés :

BOREA BR02 Connect, BOREA BR03 Connect, TEA06-C, TEA06-B, TEA06-AZ, TEA06-BB, TEA06-BA, TEA06-BO, TEA07-C, TEA07-B, TEA07-AZ, TEA07-BB, TEA07-BA, TEA07-BO, TEA07-BP

DÉBALLAGE

Ouvrir le carton puis retirer les enceintes et accessoires. Lors du déballage, si vous remarquez un défaut sur un élément, contactez votre revendeur.

Avant de jeter les emballages*, vérifiez qu'il ne reste rien à l'intérieur.

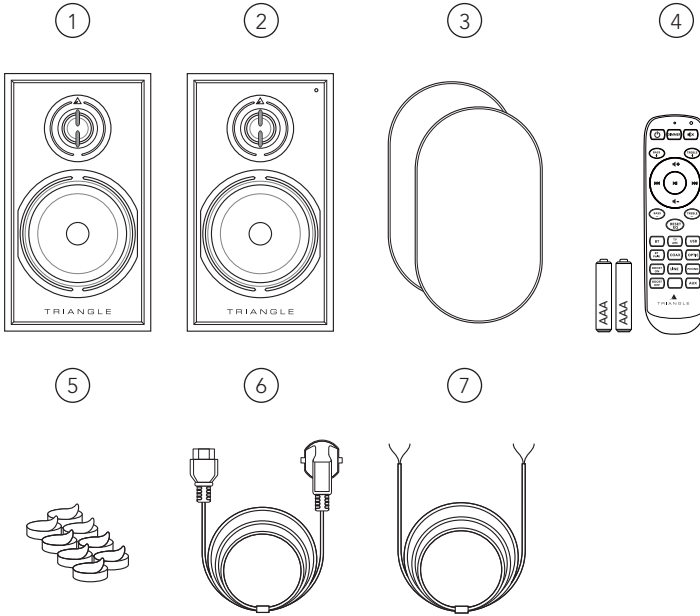

Contenu :

1. 1 x enceinte passive BOREA Connect
2. 1 x enceinte active BOREA Connect (Témoin lumineux en façade)
3. 2 x grilles de protection
4. 1 x télécommande avec 2 piles AAA incluses
5. 8 x plots adhésifs antidérapants à disposer sous les enceintes
6. 1 x câble d'alimentation secteur
7. 1 x câble HP de 3m servant pour la liaison des enceintes



* CONSERVER LES EMBALLAGES D'ORIGINE

Si vous avez besoin d'une assistance ou souhaitez retourner votre produit, veuillez l'envoyer dans l'emballage d'origine avec tous les accessoires. En cas de dommages dus à un emballage alternatif, votre revendeur ne pourra pas garantir la prise en charge du produit.

PRÉCAUTIONS D'INSTALLATION

Avant l'installation

Avant de procéder aux branchements, mettre les appareils hors tension. Veillez toujours à mettre l'interrupteur de l'enceinte active sur OFF avant de retirer ou de brancher des câbles de connexion. Ne pas brancher le cordon d'alimentation avant d'avoir terminé toutes les connexions.

Déplacement de l'appareil

Toujours débrancher le cordon d'alimentation et déconnecter les câbles de connexion entre tous les autres composants lors du déplacement de l'appareil. Ceci afin d'éviter un court-circuit ou l'endommagement des prises et des câbles de connexion.

Avant de mettre l'appareil en marche

Vérifier une dernière fois si toutes les connexions sont bonnes.

Emplacements à éviter

Éviter de placer vos enceintes à proximité des lieux humides ou exposés à un ensoleillement excessif, et les placer dans un endroit tempéré.

Recyclage

Protection de l'environnement : vos produits contiennent de nombreux matériaux valorisables ou recyclables. **Utilisez pour ces produits des points de collecte.**



AVERTISSEMENT

Utilisez le produit dans un environnement dont la température est comprise entre -10°C et 40°C, dans le cas contraire, cela pourrait endommager votre produit.

Pour les appareils suivants :

Nom du produit : Enceinte Borea Connect

Marque : TRIANGLE

Modèles N° : TRIANGLE Hi-Fi (*E-mail: info@trianglehifi.com*) déclare que ce produit Borea Connect, Modèles : *BOREA BR02 Connect, BOREA BR03 Connect, TEA06-C, TEA06-B, TEA06-AZ, TEA06-BB, TEA06-BA, TEA06-BO, TEA07-C, TEA07-B, TEA07-AZ, TEA07-BB, TEA07-BA, TEA07-BO, TEA07-BP.*

Test conforme avec les Régulations Équipement Radio 2017 (SI 2017 No. 1206, tel qu'amendé par SI 2019 No. 696).



Le texte complet de la déclaration de conformité UK est disponible à cette adresse internet : <https://www.trianglehifi.fr/pages/declaration-conformite-uk>

La distance RF entre le corps et le produit est de 0mm.

Version Bluetooth : Bluetooth V5.1 (Only EDR)

Gamme de fréquences : 2402-2480MHz

Puissance Maximum de sortie RF : 4dBm (EIRP)

2.4GHz

Gamme de fréquences : 2464MHz Receiving

BRANCHEMENT DES ENCEINTES

Les enceintes doivent être connectées l'une à l'autre grâce au câble HP fourni. (Câble blanc portant la mention «High purity OFC Copper cable»).

Veillez à respecter la polarité* des enceintes : Les bornes rouges et noires de l'enceinte passive et active doivent être connectées respectivement entre elles. Pour faciliter la mise en place, le câble de liaison qui comporte une inscription sur l'un des deux câbles «TRIANGLE High purity OFC Copper cable» est dédié à la borne rouge (+).

Afin de respecter la stéréophonie, il est nécessaire de disposer l'enceinte active à droite face à l'auditeur.

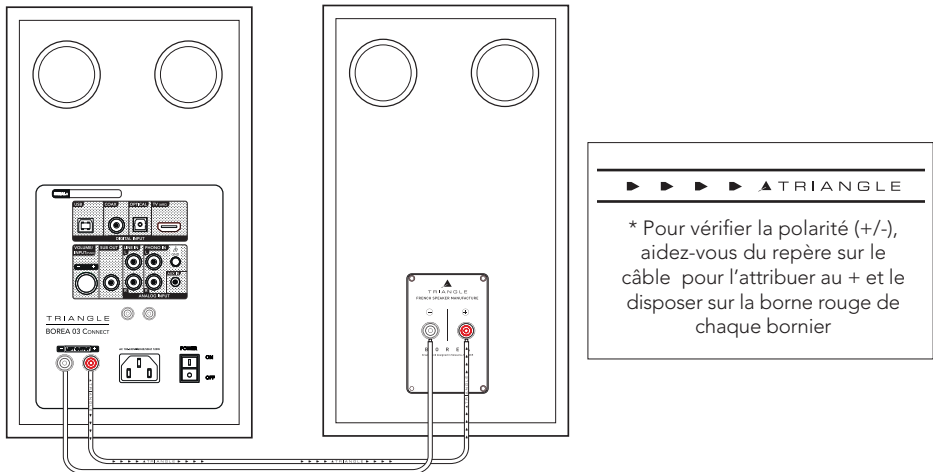

Mise sous tension

Après avoir vérifié que l'amplificateur sur l'enceinte active est bien sur la position «OFF», branchez le câble d'alimentation sur la prise dédiée, puis sur une prise secteur. Allumez ensuite les enceintes, elles sont prêtes à être écoutées.

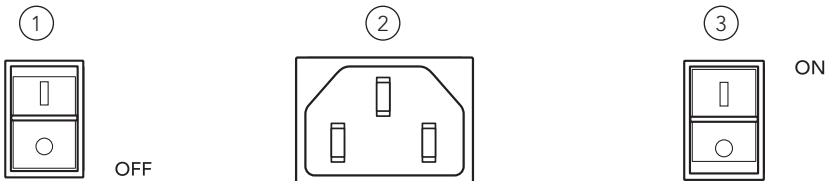

DESCRIPTIF ENCEINTES (FACE AVANT)

1. Enceinte active
2. Enceinte passive
3. Indication des sources :
 - LED Bleu : BLUETOOTH
 - LED Bleu clair : USB PC/MAC
 - LED Vert : LINE IN
 - LED Jaune : PHONO IN
 - LED Blanc : TV ARC
 - LED Violet : OPTIQUE
 - LED Orange : COAXIAL
 - LED Vert Clair : AUX
 - LED Rouge : VEILLE
4. Grilles de protection aimantées* (1 paire)

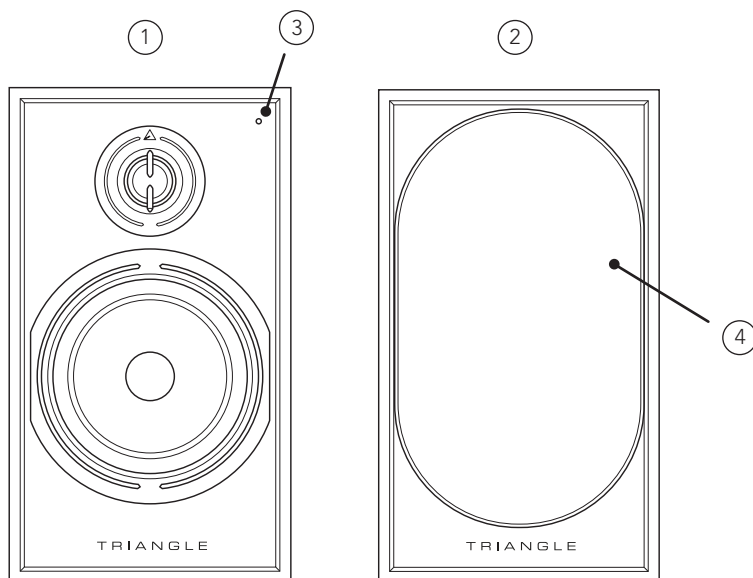

* Pour un usage optimal et une parfaite reproduction de son, il est recommandé de retirer les grilles aimantées lors de l'écoute.

DESCRIPTIF ENCEINTE AMPLIFIÉE (FACE ARRIÈRE)

1. Entrée USB
2. Entrée coaxiale (*Uniquement pour signal stéréo*)
3. Entrée optique (*Uniquement pour signal stéréo*)
4. Entrée TV/ARC (*Uniquement pour signal stéréo*)
5. Sortie Subwoofer
6. Bouton de Volume / Changement de source⁽¹⁾
7. Bornier pour connexion enceinte passive
8. Entrée LINE IN
9. Entrée PHONO IN / Prise de terre
10. Entrée AUX (Mini-Jack 3.5 mm)
11. Prise secteur
12. Interrupteur Marche/Arrêt

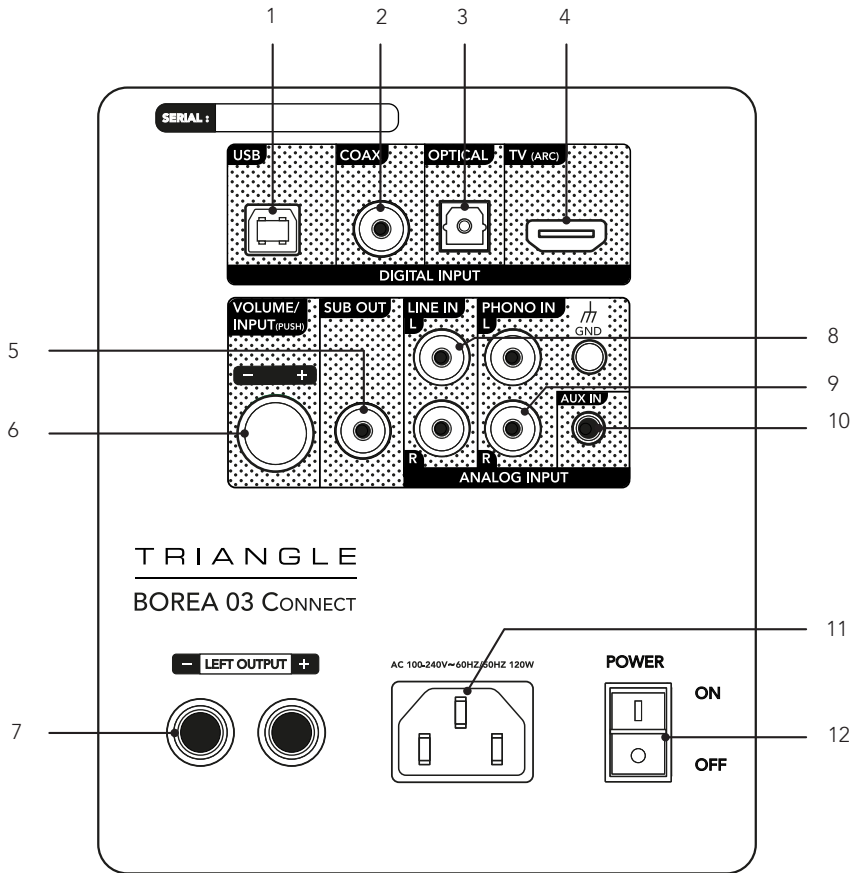

⁽¹⁾ Le bouton de volume permet d'ajuster le volume des enceintes. Lorsque vous appuyez sur ce dernier, celui-ci permet de changer la source désirée.

DESCRIPTIF TÉLÉCOMMANDE

Cette télécommande fonctionne par onde radio. Vous n'avez pas besoin de la diriger vers les enceintes BOREA Connect pour les contrôler. Elle possède une portée de 15m et ce malgré les obstacles (murs, meubles,...).

1. Mise en marche / Veille
2. Fonction DIMMER⁽¹⁾
3. Augmenter les basses
4. Augmenter le volume
5. Piste précédente*
6. Play/Pause*
7. Baisser les basses
8. Fonction BT PAIR⁽¹⁾
9. Activer la fonction BASS BOOST⁽¹⁾
10. Désactiver la fonction BASS BOOST⁽¹⁾
11. Muet
12. Augmenter les aigus
13. Piste suivante*
14. Diminuer le son
15. Diminuer les aigus
16. Réinitialiser l'égaliseur par défaut + Appairer la télécommande⁽¹⁾
17. Boutons de sélection des sources

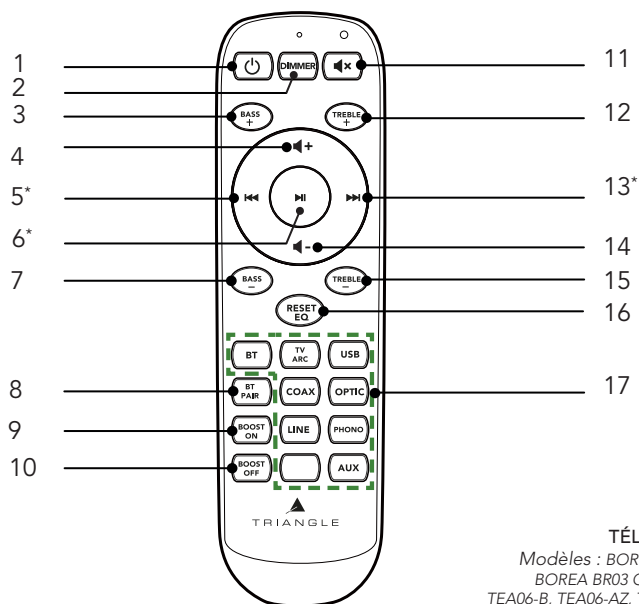

TÉLÉCOMMANDE

Modèles : BOREA BR02 Connect,
BOREA BR03 Connect, TEA06-C,
TEA06-B, TEA06-AZ, TEA06-BB, TEA06-
BA, TEA06-BO, TEA07-C, TEA07-B,
TEA07-AZ, TEA07-BB, TEA07-BA,
TEA07-BO, TEA07-BP.

Gamme de fréquence :
2464MHz 2.RF
Puissance de sortie :
3.87dBm (EIRP)

* Uniquement pour Bluetooth

⁽¹⁾ Voir les indications en page suivante

APPAIRAGE DE LA TÉLÉCOMMANDE

La télécommande de vos enceintes BOREA Connect fonctionne en radio-fréquence et est appairée en usine. Si votre télécommande ne fonctionne pas, a été remplacée ou en cas de changement de piles, il est nécessaire de l'appairer de nouveau avec vos enceintes.

Pour cela, allumez les enceintes avec l'interrupteur secteur au dos de l'enceinte puis appuyez sur le bouton «EQ reset» de la télécommande pendant 5 secondes en surveillant la LED située sur la face avant de l'enceinte. Cette LED va clignoter au bout de quelques secondes pour confirmer l'appairage réussi.

UTILISATION DE LA TÉLÉCOMMANDE

1- Bouton **BT PAIR**

Les enceintes BOREA Connect ont une capacité de mémorisation de 8 appareils. La neuvième connexion Bluetooth, remplacera le premier appareil connecté. La fonction **BT PAIR** permet de déconnecter une source Bluetooth pour en connecter une nouvelle. Appuyez sur le bouton «**BT PAIR**» de la télécommande pour activer cette fonction lorsque vous utilisez l'entrée Bluetooth des BOREA Connect. Le témoin lumineux en façade doit maintenant clignoter bleu.

Sélectionnez depuis votre smartphone ou tablette «BOREA CONNECT» dans la liste des appareils Bluetooth.

2- Bouton **BASS BOOST ON / BASS BOOST OFF**

Lors d'une écoute à faible volume, notre audition ne ressent pas les fréquences basses de la même manière que lors d'une écoute à volume modéré ou fort. Cette fonction permet d'équilibrer les fréquences basses lors d'une écoute à faible volume et s'adapte graduellement lors d'un changement de volume. Elle est particulièrement recommandée pour une écoute musicale dite d'ambiance.

La fonction **BASS BOOST** évolue suivant le niveau sonore des enceintes.

3- Bouton **DIMMER**

La fonction **DIMMER** permet de désactiver le témoin lumineux présent sur la façade de l'enceinte active. Faire un appui long de 3 secondes sur le bouton «**DIMMER**» de la télécommande et relâcher ce bouton. Le témoin lumineux clignotera uniquement lors de l'utilisation de la télécommande. Il sera également actif lors de la mise en veille des enceintes.

4- Bouton **RESET EQ**

La fonction **RESET EQ** permet de réinitialiser les réglages de son par défaut. (Paramètres d'usine)

CONNEXION DES SOURCES

Les enceintes BOREA Connect peuvent être associées à une multitude de sources.



Connexion sans-fil par Bluetooth

Échantillonnage : 48 KHZ/24BITS



Cette connexion permet d'envoyer de la musique sans-fil grâce au procédé Bluetooth de dernière génération 5.1 aptX HD. L'aptX HD est un codage qui permet de transmettre via liaison Bluetooth de la musique avec une qualité sonore proche de celle d'un CD à vos enceintes BOREA Connect. La portée est environ de 10 mètres, selon l'environnement et les obstacles rencontrés.

Les BOREA Connect ont une capacité de mémorisation de 8 appareils.

Ces enceintes permettent d'écouter de la musique depuis toutes les sources disposant du Bluetooth : smartphone, tablette, ordinateur... Pour cela :

- ▶ Mettez vos enceintes BOREA Connect en fonctionnement en positionnant l'interrupteur arrière sur ON.
- ▶ Sélectionnez l'entrée «Bluetooth» à l'aide du bouton «VOLUME/INPUT» à l'arrière de l'enceinte ou depuis le bouton «BT» la télécommande. Le témoin lumineux doit clignoter bleu jusqu'à la connexion d'une source Bluetooth (votre téléphone, tablette, ordinateur...).
- ▶ Effectuez une recherche sur votre appareil Bluetooth (consultez son mode d'emploi si nécessaire), les enceintes apparaissent sous le nom «BOREA 02 CONNECT» ou «BOREA 03 CONNECT», connectez-vous alors à ces dernières. Vos enceintes sont désormais reliées à votre appareil Bluetooth et reproduiront les sons envoyés par celui-ci. La connexion se fera automatiquement lors de la prochaine mise en route de vos enceintes si votre appareil Bluetooth est disponible.
- ▶ La fonction *BT PAIR* permet de déconnecter une source Bluetooth pour en connecter une nouvelle (Voir page 13).
- ▶ Grâce à la télécommande des BOREA Connect, lors de l'utilisation du Bluetooth, vous pouvez changer de piste, la mettre en lecture et en pause. (Voir page 12)
- ▶ Vous pouvez faire varier le volume des BOREA Connect depuis votre source Bluetooth en utilisant les boutons physiques de votre appareil ou directement depuis l'application de musique utilisée. Nous recommandons de régler le volume de votre appareil au maximum et d'ajuster ensuite le son sur les enceintes via la télécommande ou le bouton de volume à l'arrière de l'enceinte active.
- ▶ Lors de la connexion d'un appareil Bluetooth qui dispose d'un contrôle de volume, faites attention au niveau de celui-ci. Un niveau trop faible rendra les enceintes BOREA Connect inaudibles. Nous vous conseillons de positionner le volume de votre appareil Bluetooth aux trois quarts et le volume de l'enceinte au minimum, pour commencer à moduler avec la télécommande des BOREA Connect.



Connexion par câble HDMI

Échantillonnage : 96KHZ/24BITS

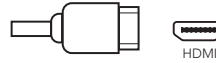

L'entrée TV ARC permet de connecter vos enceintes à une télévision. Pour cela :

- ▶ Vérifiez que votre TV et votre câble HDMI sont bien compatibles avec la technologie HDMI ARC.
- ▶ Reliez votre câble HDMI à l'arrière de l'enceinte active et à l'entrée «HDMI ARC» de votre TV.
- ▶ Dans les réglages de votre TV, réglez la sortie son sur PCM (Stéréo).
- ▶ Sélectionnez l'entrée TV depuis le bouton TV ARC de la télécommande. Le témoin lumineux blanc indique que la source est bien sur l'entrée «TV ARC».
- ▶ Votre système est alors prêt à fonctionner.



Ce branchement vous permettra d'allumer vos enceintes en même temps que votre TV et de contrôler le volume via la télécommande de votre TV*.



Connexion par câble USB

Échantillonnage : 384KHZ/32BITS

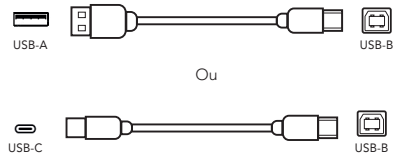

L'entrée USB-B permet de connecter vos enceintes à un ordinateur. Vous pouvez utiliser un câble type USB-A ou USB-C vers USB-B.

- ▶ Reliez le câble USB à l'entrée «USB» puis l'autre extrémité à votre périphérique.
- ▶ Sélectionnez l'entrée USB depuis le bouton USB de la télécommande. Le témoin lumineux bleu clair indique que la source est bien sur l'entrée «USB».
- ▶ Dans les réglages de l'ordinateur, sélectionnez les enceintes «TRIANGLE BOREA CONNECT» en tant que sortie audio.
- ▶ Votre système est alors prêt à fonctionner.



L'entrée USB permet d'envoyer vos fichiers audio en qualité optimale et la plus qualitative possible



Connexion par câble optique

Échantillonnage : 192KHZ/24BITS



SPDIF

L'entrée optique permet de connecter tous les périphériques audio disposant d'une sortie optique à vos enceintes : TV, lecteur CD, lecteur DVD,... Pour cela :

- ▶ Reliez votre câble optique à l'arrière de l'enceinte active vers votre périphérique à l'emplacement «OPTICAL».
- ▶ Dans les réglages de votre périphérique, réglez la sortie son sur PCM (Stéréo).
- ▶ Sélectionnez l'entrée optique depuis le bouton *OPTIC* de la télécommande. Le témoin lumineux violet indique que la source est bien sur l'entrée «OPTICAL».
- ▶ Votre système est alors prêt à fonctionner.



Connexion par câble coaxial

Échantillonnage : 192KHZ/24BITS



COAX IN

L'entrée coaxiale permet de connecter tous les périphériques audio disposant d'une sortie coaxiale à vos enceintes : platine CD, lecteur DVD/Blu-ray, télévision... Pour cela :

- ▶ Reliez votre câble coaxial à l'arrière de l'enceinte active à l'emplacement «COAX», puis à votre périphérique.
- ▶ Sélectionnez l'entrée coaxiale depuis le bouton *COAX* de la télécommande. Le témoin lumineux orange indique que la source est bien sur l'entrée «COAX».
- ▶ Votre système est alors prêt à fonctionner.



Connexion par câble Jack 3.5mm



AUX IN

L'entrée auxiliaire permet de connecter différents appareils disposant d'une sortie mini-Jack (3.5) à vos enceintes : smartphone, lecteur audio, tablette, ordinateur, télévision... Pour cela :

- ▶ Reliez le connecteur Jack à l'entrée «AUX» puis l'autre extrémité à votre périphérique.
- ▶ Sélectionnez l'entrée auxiliaire depuis le bouton *AUX* de la télécommande. Le témoin lumineux vert clair indique que la source est bien sur l'entrée «AUX».
- ▶ Votre système est alors prêt à fonctionner.



Connexion d'une platine vinyle

Le branchement d'une platine vinyle doit **OBLIGATOIREMENT** se faire avec l'enceinte BOREA Connect éteinte.

Platine Sans Pré-amplificateur Phono

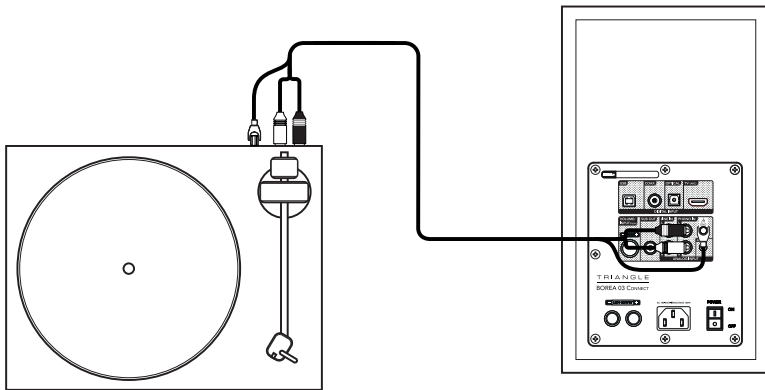

L'entrée PHONO IN permet de connecter une platine vinyle qui ne dispose pas de pré-amplificateur phono intégré. Pour cela :

- ▶ Branchez le câble RCA de la platine sur l'entrée «PHONO IN» de l'enceinte.
- ▶ Connectez la fourche (appelée aussi câble de masse) sur la prise de GND prévue à cet effet à l'arrière de votre enceinte amplifiée.
- ▶ Appuyez sur le bouton *PHONO* de la télécommande. Le témoin lumineux jaune indique que la source est bien sur l'entrée «PHONO IN».
- ▶ Votre système est alors prêt à fonctionner.



Connexion d'autres sources type RCA

Platine Avec Pré-amplificateur Phono

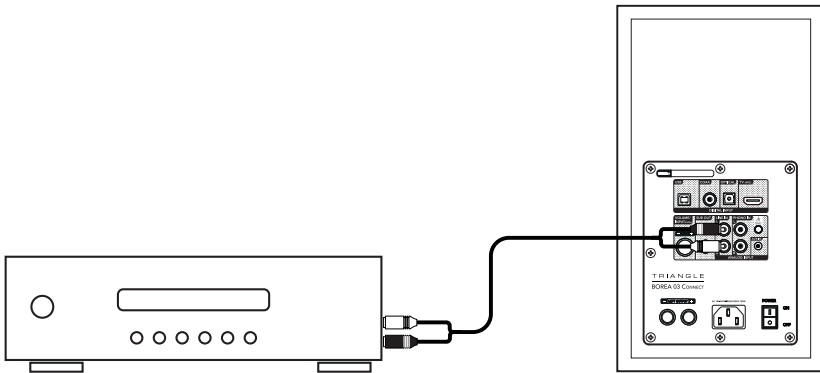
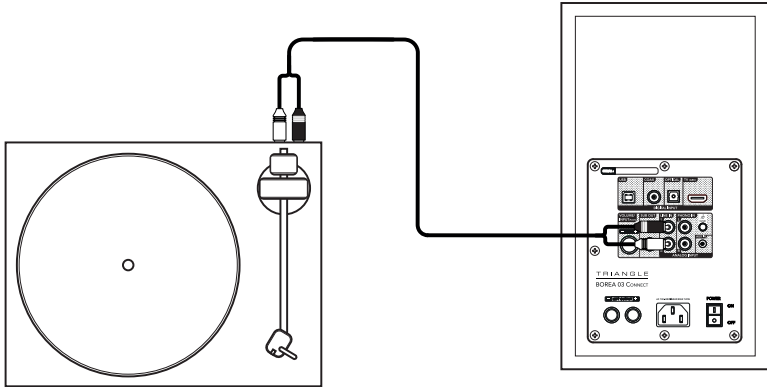

L'entrée RCA permet de connecter tous les périphériques audio disposant d'une sortie RCA à vos enceintes : Platine avec pré-amplificateur phono, Lecteur CD, Tuner... Pour cela :

- ▶ Branchez le câble RCA de votre source sur l'entrée «LINE IN» de l'enceinte.
- ▶ Appuyez sur le bouton *LINE* de la télécommande. Le témoin lumineux vert indique que la source est bien sur l'entrée «LINE IN».
- ▶ Votre système est alors prêt à fonctionner.

Connexion subwoofer

Les enceintes BOREA Connect sont dotées d'une sortie Subwoofer permettant le branchement d'un caisson de basses.

Un câble RCA vers 2 RCA (câble en Y) doit relier la sortie SUB de l'enceinte amplifiée et les 2 entrées LINE IN de votre caisson de basses.



Réglez le volume du caisson de basses et sa fréquence de coupure (Crossover) de sorte à avoir une cohérence sonore entre vos enceintes et le caisson de basses. Le caisson de basses doit s'intégrer harmonieusement à vos enceintes sans être omniprésent.

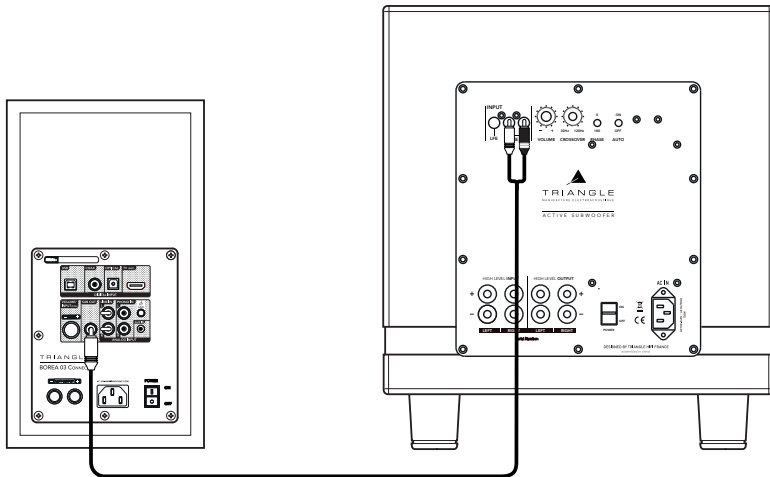

RÉGLAGES DES BASSES ET DES AIGUS

Vos enceintes BOREA Connect disposent d'un égaliseur permettant d'ajuster à votre convenance les fréquences graves et aiguës.

Réglage des basses

Grâce aux boutons «Bass +» et «Bass -» de la télécommande, vous avez accès à 15 positions par pas de 2dB, sur une bande comprise entre 30 à 500 Hz. Le réglage par défaut est de 0dB.

Chaque pression sur la télécommande accentuera ou diminuera le niveau des basses fréquences.

Réglage des aigus

Grâce aux boutons «Treble +» et «Treble -» de la télécommande, vous avez accès à 15 positions par pas de 2dB, sur une bande comprise entre 1000 à 20kHz. Le réglage par défaut est de 0dB. Chaque pression sur la télécommande accentuera ou diminuera le niveau des hautes fréquences.

Lors de la mise en veille, les réglages seront conservés pour l'utilisation suivante. Pour une remise en configuration usine, il suffit de presser le bouton «EQ RESET» de la télécommande (voir page 12).

FONCTION DE MISE EN VEILLE AUTOMATIQUE

Sans signal reçu durant 15 minutes, les enceintes passeront automatiquement en mode veille. Pour sortir du mode veille, il suffit de rallumer les enceintes à l'aide de la télécommande.



USER MANUAL

ENGLISH

BOREA Connect Speaker

Concerned models :

BOREA BR02 Connect, BOREA BR03 Connect, TEA06-C, TEA06-B, TEA06-AZ, TEA06-BB, TEA06-BA, TEA06-BO, TEA07-C, TEA07-B, TEA07-AZ, TEA07-BB, TEA07-BA, TEA07-BO, TEA07-BP

UNPACKING

Open the box and take out the speakers and accessories. If you notice any defects in one of the elements as you unpack, please get in touch with your reseller.

Before disposing of the packaging*, make sure there is nothing left inside.

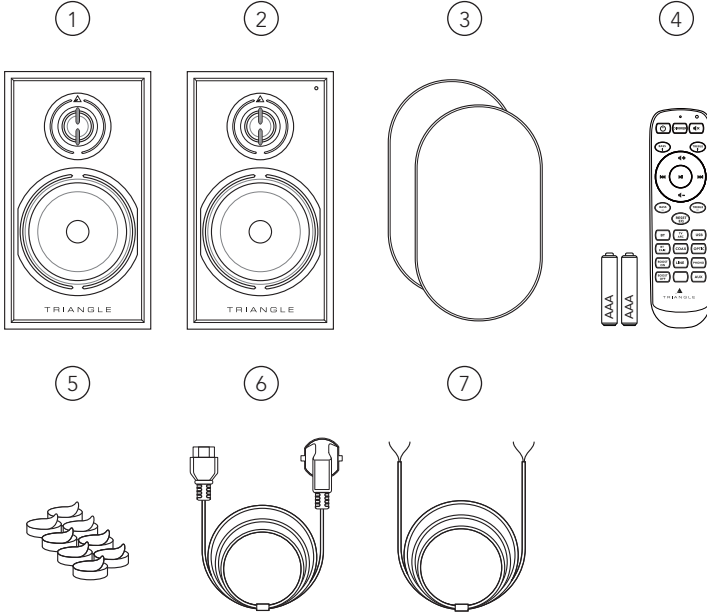

Included in box :

1. 1 x passive loudspeaker BOREA Connect
2. 1 x active loudspeaker BOREA Connect (indicator light on the front)
3. 2 x protection masks
4. 1 x remote control, incl. 2 AAA batteries
5. 8 x adhesive anti-slip feet to place below the speakers
6. 1 x AC power cord
7. 1 x 3 meters speaker cable to link the loudspeakers



* PLEASE DO NOT THROW AWAY THE PACKAGING !

If you need service or want to return your product, please send it in the original packaging including all inserts. In case of damage due to alternative packaging your dealer cannot guarantee product support.

INSTALLATION PRECAUTIONS

Before the installation

Before making any connections, turn off the devices. Be sure to always set the active speaker switch to OFF before removing or plugging connection cables. Do not plug in the power cord before all connections are made.

Moving the device

Always remove the power cord and disconnect the cables between all components when moving the device. This will prevent a short-circuit or the damage to the plugs or connection cables.

Before turning on the device

Check one last time if all the connections are correct.

Locations to avoid

Install your speakers in a temperate place and avoid humid locations or direct sunlight.

Recycling

Protection of the environment: your products contain valuable materials which can be recovered or recycled. **Take them to the appropriate collection points.**



CAUTION

Use the product in the environment with the temperature between -10°C/ 14°F and 40°C/104°F; otherwise, it may damage your product.

For the following equipment

Product Name: Borea Connect Speaker

Brand Name: TRIANGLE

Model No.: *BOREA BR02 Connect, BOREA BR03 Connect, TEA06-C, TEA06-B, TEA06-AZ, TEA06-BB, TEA06-BA, TEA06-BO, TEA07-C, TEA07-B, TEA07-AZ, TEA07-BB, TEA07-BA, TEA07-BO, TEA07-BP.*

TRIANGLE Hi-Fi (E-mail: info@trianglehifi.com) hereby declares that this Borea Connect Speaker, Model: *BOREA BR02 Connect, BOREA BR03 Connect, TEA06-C, TEA06-B, TEA06-AZ, TEA06-BB, TEA06-BA, TEA06-BO, TEA07-C, TEA07-B, TEA07-AZ, TEA07-BB, TEA07-BA, TEA07-BO, TEA07-BP* is in compliance with Radio Equipment Regulations 2017 (SI 2017 No. 1206, as amended by SI 2019 No. 696).



The full text of the UK declaration of conformity is available at the internet address: <https://www.trianglehifi.com/en/uk-declaration-of-conformity/>

The RF distance between body and product is 0mm

Bluetooth Version: Bluetooth V5.1 (Only EDR)
Frequency Range: 2402-2480MHz
Max.RF Output Power: 4dBm (EIRP)

2.4GHz

Frequency Range: 2464MHz Receiving

CONNECTING THE SPEAKERS

The speakers must be interconnected with the speaker cable provided. (White cable mentioning "High purity OFC Copper cable").

Ensure that the speaker connection polarity is correct: The red and black terminals on the passive and active speakers must be connected respectively to each other. To help with the set-up, the connection cable indicating "TRIANGLE High purity OFC Copper cable" is dedicated to the red terminal (+).

To respect the stereophony, it is necessary to place the active speaker to the right of the listener when facing the speakers.

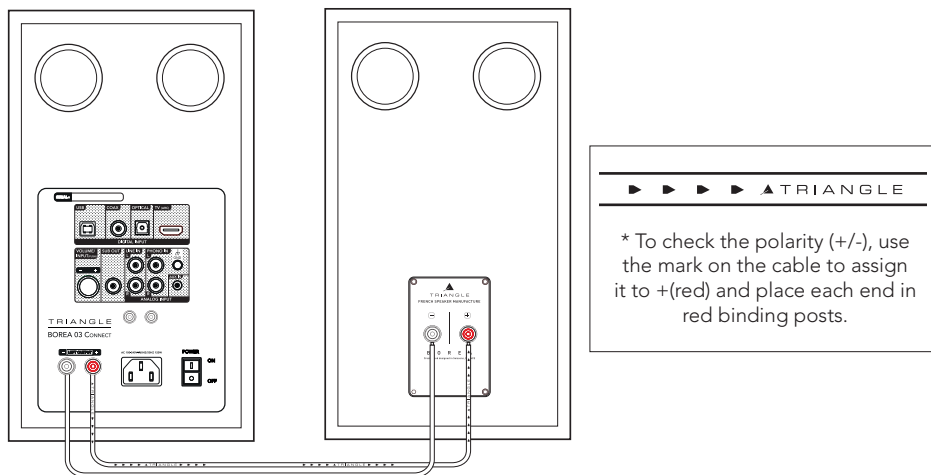

Powering On

Once you have checked the amplifier on the active speaker is set to the "OFF" position, plug the power cord into the designated input and into an AC power outlet. The speakers are then ready for use and can be turned on.

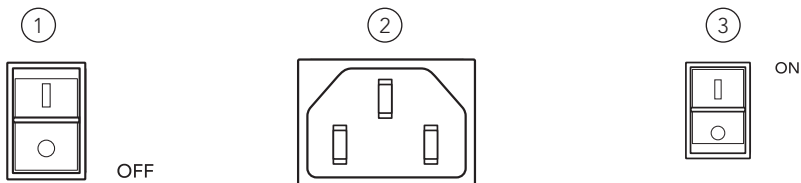

DESCRIPTION OF THE SPEAKER (FRONT PANEL)

1. Active speaker
2. Passive speaker
3. Source indication:
 - Blue LED: BLUETOOTH
 - Light Blue LED: USB PC/MAC
 - Green LED: LINE IN
 - Yellow LED: PHONO IN
 - White LED: TV ARC
 - Purple LED: OPTICAL
 - Orange LED: COAXIAL
 - Light Green LED: AUX
 - Red LED: STANBY
4. Magnetic protection mask* (1 pair)

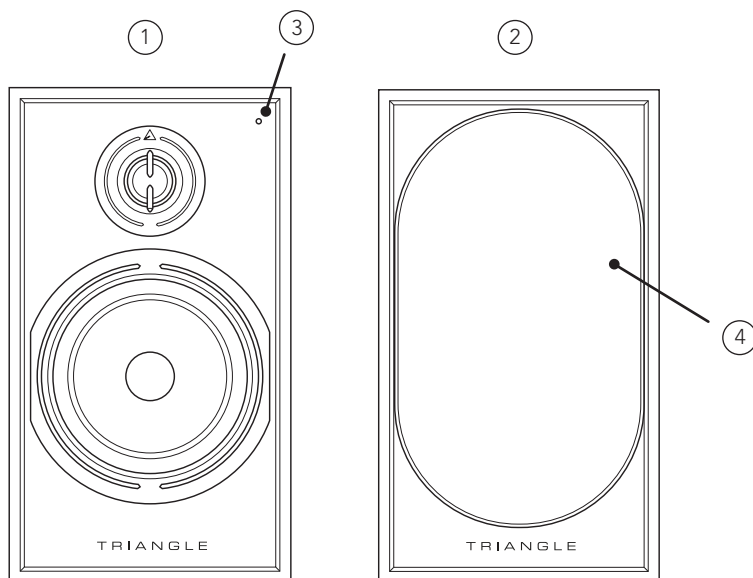

* For optimal use and perfect sound reproduction, it is recommended to remove the magnetic masks when listening.

DESCRIPTION OF THE SPEAKER (REAR PANEL)

- | | |
|---|-----------------------------------|
| 1. USB input | 7. Terminal of the active speaker |
| 2. Coaxial input (For stereo signal only) | 8. LINE IN input |
| 3. Optical input (For stereo signal only) | 9. PHONO IN input (+ Ground pin) |
| 4. TV/ARC input (For stereo signal only) | 10. AUX input (Mini-Jack 3.5 mm) |
| 5. Subwoofer output | 11. AC outlet |
| 6. Volume control / Input select ⁽¹⁾ | 12. Power switch |

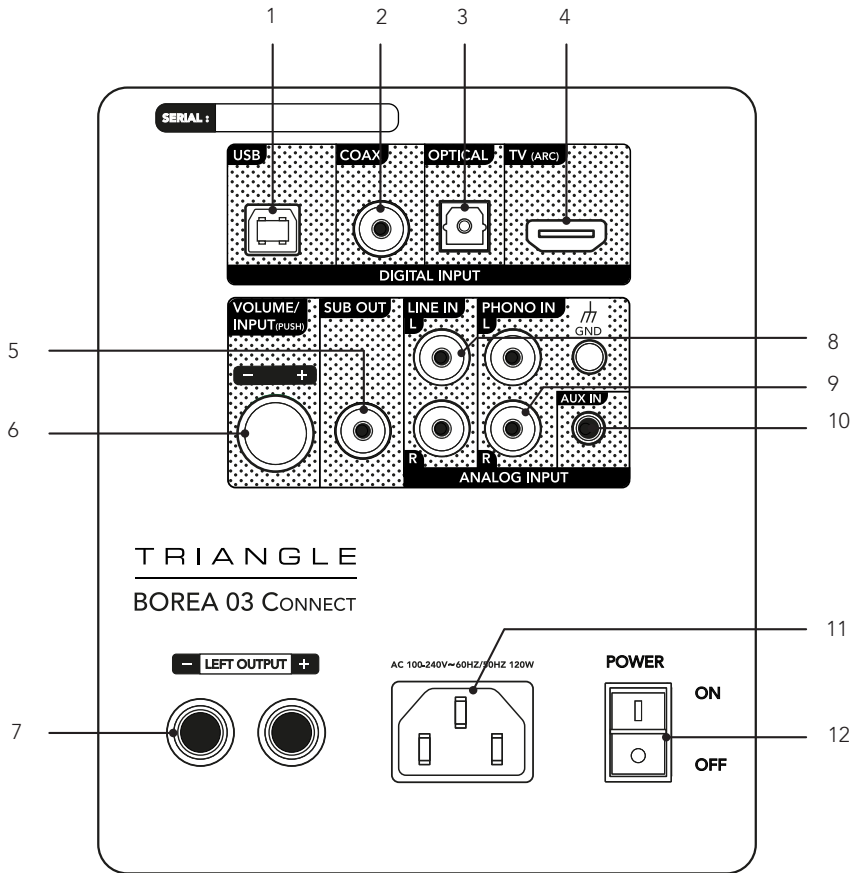

⁽¹⁾ The volume knob adjusts the volume of the speakers. When you press it, you can also select the desired input.

DESCRIPTION OF THE REMOTE

The remote control operates via radio waves. You don't need to point it towards the BOREA Connect speakers to control them. It allows the speakers to be controlled from more than 15 meters away, regardless of obstacles (walls, furniture, etc.).

1. Power on / Standby
2. DIMMER function⁽¹⁾
3. Increasing bass
4. Increasing the volume
5. Previous Track*
6. Play/Pause*
7. Decreasing bass
8. BT PAIR function⁽¹⁾
9. Activating BASS BOOST function⁽¹⁾
10. Deactivating BASS BOOST function⁽¹⁾
11. Mute
12. Increasing treble
13. Next track*
14. Turning volume down
15. Decreasing treble
16. Reset default equalizer + Pair remote control⁽¹⁾
17. Source selection buttons

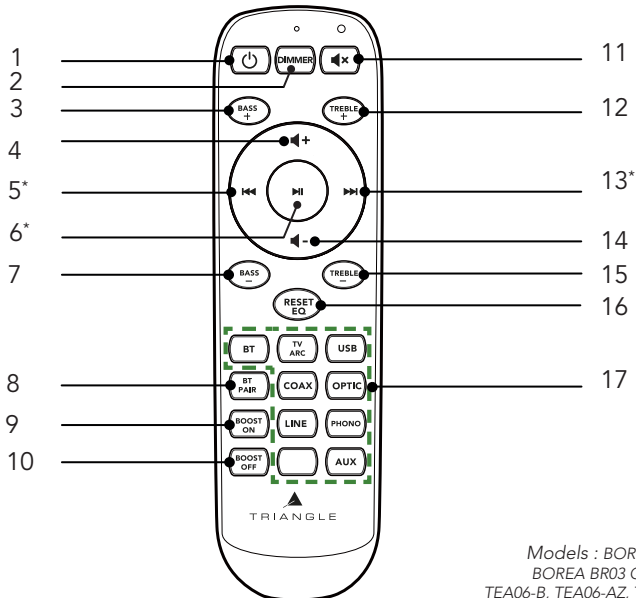

REMOTE

Models : BOREA BR02 Connect,
BOREA BR03 Connect, TEA06-C,
TEA06-B, TEA06-AZ, TEA06-BB, TEA06-
BA, TEA06-BO, TEA07-C, TEA07-B,
TEA07-AZ, TEA07-BB, TEA07-BA,
TEA07-BO, TEA07-BP

Frequencies :
2464MHz 2.RF

Potency output :
3.87dBm (EIRP)

* Only with Bluetooth

⁽¹⁾ See the indications on the next page

PAIRING PROCEDURE

The remote control for your BOREA Connect speaker is radio-controlled and factory-paired with the speaker. If your remote control does not work, has been replaced or if the batteries have been changed, it is necessary to pair it again with your speakers.

Please turn ON the speaker with the back panel switch and wait for 3 seconds. Press continuously «EQ reset» button on the remote for 5 seconds while watching the speaker LED on the front panel. This LED will blink a couple of time after successful pairing (within a few seconds).

USING THE REMOTE CONTROL

1- *BT PAIR* button

The BOREA Connect speakers have the capability to memorize 8 devices. The 9th Bluetooth connection will replace the first connected device. This function allows you to disconnect a Bluetooth source to connect a new one. Press and hold the button «*BT PAIR*» to activate this function when using the Bluetooth input of the BOREA Connect. The indicator light on the front panel should now blink blue.

You can use your smartphone, tablet or computer to select the BOREA Connect in the list of available Bluetooth devices.

2- *BASS BOOST ON / BASS BOOST OFF* button

At low volumes, we hear the low frequencies differently than at medium or high volumes. This function balances the low frequencies at low volume and adapts gradually when the volume changes. It is particularly recommended when listening to ambient music.

The *BASS BOOST* function adapts itself to the speaker volume.

3- *DIMMER* button

The *DIMMER* function allows you to deactivate the indicator light on the front of the active speaker. Press and hold the «*DIMMER*» button. The indicator light will only blink when using the remote control. It will also be active when the speakers are in standby mode.

4- *RESET EQ* button

The *RESET EQ* function resets the sound settings to their defaults. (Factory settings)

CONNECTING SOURCES

The BOREA Connect speakers can be paired with a variety of sources. Here are the various options:



Wireless Connection via Bluetooth

Sampling: 48 KHZ/24BITS



This connection enables you to send music wirelessly thanks to the latest version Bluetooth 5.1 aptX HD technology. AptX HD is a coding that allows you to stream music via Bluetooth with a sound close to CD quality to your BOREA Connect speakers. The reach is approximately 10 meters, according to the environment and the obstacles met. The BOREA Connect speakers have the capability to memorize 8 devices.

The BOREA Connect speakers let you play music from any Bluetooth-enabled sources: smartphone, tablet, computer... To do so :

- ▶ Slide the power switch on the back to the ON position to activate your BOREA Connect speakers.
- ▶ Select the «*Bluetooth*» input using the «*VOLUME/INPUT*» button on the back of the speaker or the «*BT*» button on the remote control. The indicator light should blink blue until a Bluetooth source (your phone, tablet, computer, etc.) is connected.
- ▶ When you search on your Bluetooth device (refer to the device user manual if needed), the speakers should appear under the name «*BOREA 02 CONNECT*» or «*BOREA 03 CONNECT*», you can then connect to them. Your speakers are now linked to your Bluetooth device and ready to play music. The connection will be done automatically next time you switch on your speakers if your Bluetooth device is available.
- ▶ The BT PAIR function allows you to disconnect a Bluetooth source to connect a new one (See page 13).
- ▶ With the remote control of the BOREA Connect, you can change track, play and pause your music on the speakers when using Bluetooth. (See page 29)
- ▶ You can change the volume of the BOREA Connect from your Bluetooth source using the physical buttons on your device or directly from the music app used. We recommend setting the volume on your device to maximum and then adjusting the sound on the speakers via the remote control or the volume knob on the back of the active speaker.
- ▶ When connecting a Bluetooth device with a volume control, be careful of the volume level. If the level is too low, the BOREA speakers will not be audible. We recommend setting the volume of your Bluetooth device to three quarters and the volume of the speaker to the minimum to begin adjusting with the remote control of the BOREA Connect.



Connection via HDMI

Sampling: 96KHZ/24BITS

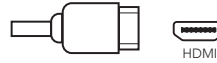

The TV ARC input enables you to connect your speakers to your television. To do so:

- ▶ Check that your TV and HDMI cable are compatible with HDMI ARC technology.
- ▶ Connect your HDMI cable to the back of the active speaker and on your television, on the HDMI ARC input.
- ▶ In your TV settings, set the sound output to PCM (Stereo).
- ▶ Select TV input from the TV ARC button on the remote control. The white indicator light indicates that the source is on the «TV ARC» input.
- ▶ Your system is ready to operate.



*This connection will allow you to turn on your speakers at the same time as your TV and adjust the volume with the TV remote control.**



Connection via USB cable

Sampling: 384KHZ/32BITS

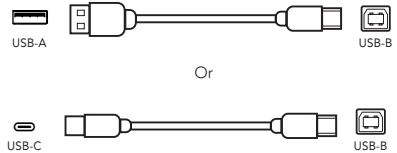

The USB-B input allows you to connect your speakers to a computer. You can use a USB-A or USB-C to USB-B type cable.

- ▶ Connect the USB cable to the «USB» input then the other end to your device.
- ▶ Select the USB input from the USB button on the remote control. The light blue indicator light indicates that the source is on the «USB» input.
- ▶ In the computer settings, select the «TRIANGLE BOREA CONNECT» speakers as the audio output.
- ▶ Your system is then ready to operate.



The USB input allows you to send your audio files with the highest quality.

**Compatibility may vary depending on TV models.*



Connection via an optical cable

Sampling: 192KHZ/24BITS



SPDIF

The optical input enables you to connect your speakers to any audio devices with an optical output: audio player, DVD player, television... To do so:

- ▶ Plug one end of the optical cable into the back of the active speaker in the «OPTICAL» and the opposite end into your device.
- ▶ In your device settings, set the sound output to PCM (Stereo).
- ▶ Select the optical input from the *OPTIC* button on the remote control. The purple indicator light indicates that the source is on the «OPTICAL» input.
- ▶ Your system is ready to operate.



Connection via a coaxial cable

Sampling: 192KHZ/24BITS



COAX IN

The coaxial input enables you to connect your speakers to any audio devices with a coaxial output: CD player, DVD/Blu-ray player, television... To do so:

- ▶ Plug one end of the coax cable into the back of the active speaker in the «COAX» and the opposite end into your device.
- ▶ Select the coaxial input from the *COAX* button on the remote control. The orange indicator light indicates that the source is on the «COAX» input.
- ▶ Your system is ready to operate.



Connection via a 3.5mm mini-jack cable



AUX IN

A 1/8-inch (3.5mm) jack cable (included) enables you to connect your speakers to any audio devices with 3.5mm output: smartphone, audio player, tablet, computer, television... To do so:

- ▶ Plug one end of the jack connector into the «AUX» terminal and the opposite end into your device.
- ▶ Select the auxiliary input from the *AUX* button on the remote control. The light green indicator light indicates that the source is indeed on the «AUX» input.
- ▶ Your system is ready to operate.



Connecting a turntable

When connecting a turntable, the BOREA speaker **MUST be powered off**.

Turntable Without Phono Preampfier

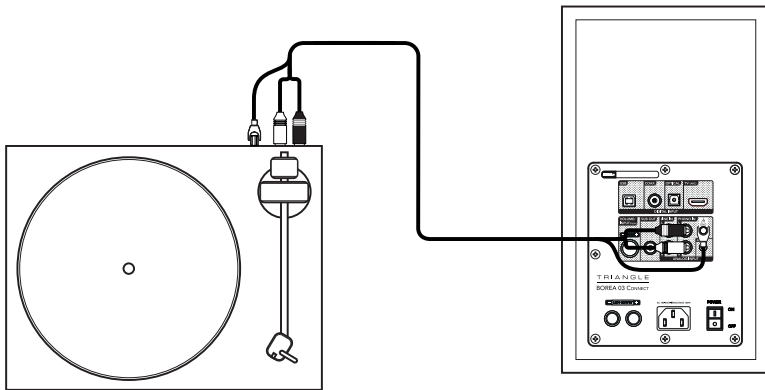

If you have a turntable without a built-in phono preamplifier:

- ▶ Connect the RCA cable from the turntable to the «PHONO IN» input on the speaker.
- ▶ Connect the fork (also called ground cable) to the GND socket provided for this purpose on the back of your powered speaker.
- ▶ Press the PHONO button on the remote. The yellow indicator light indicates that the source is on the «PHONO IN» input.
- ▶ Your system is ready to operate.



Connection of other RCA type sources

Turntable With Phono Preamplifier

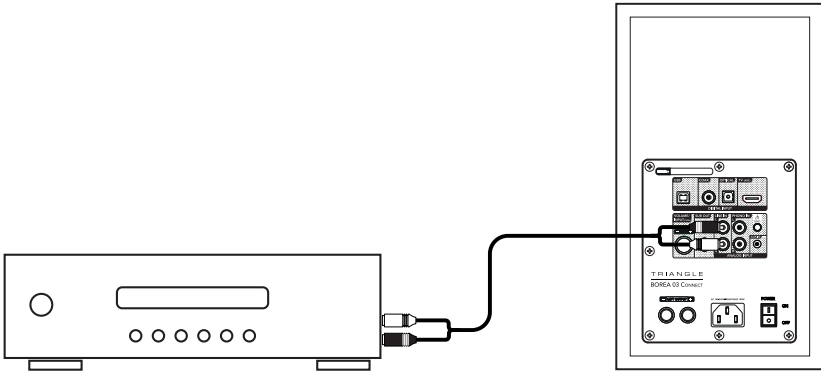
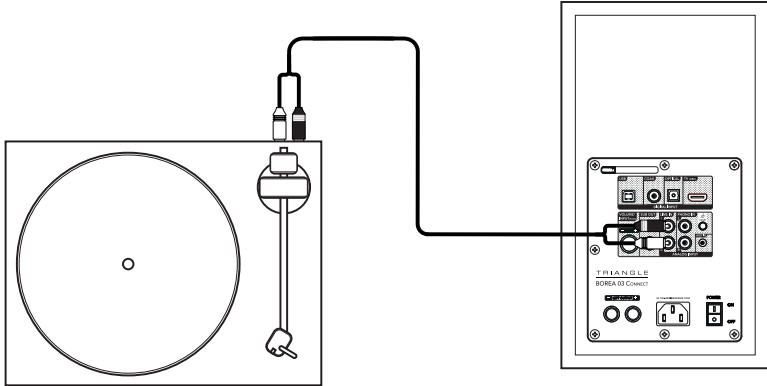

If you have a turntable with an integrated phono preamplifier or a CD player:

- ▶ Connect the RCA cable from your source to the "LINE IN" input on the speaker.
- ▶ Press the LINE button on the remote. The green indicator light indicates that the source is on the «LINE IN» input.
- ▶ Your system is ready to operate.

Connecting a subwoofer

The BOREA Connect speakers have a subwoofer output allowing the connection to a subwoofer.



Use a RCA to 2 RCA cable (Y-cable) to connect the SUB output of the powered speaker and the 2 LINE IN inputs of your subwoofer.

Adjust the volume of the subwoofer and its crossover frequency so that the sound is consistent between your speakers and the subwoofer. The subwoofer should blend in well with your speakers without being overpowering.

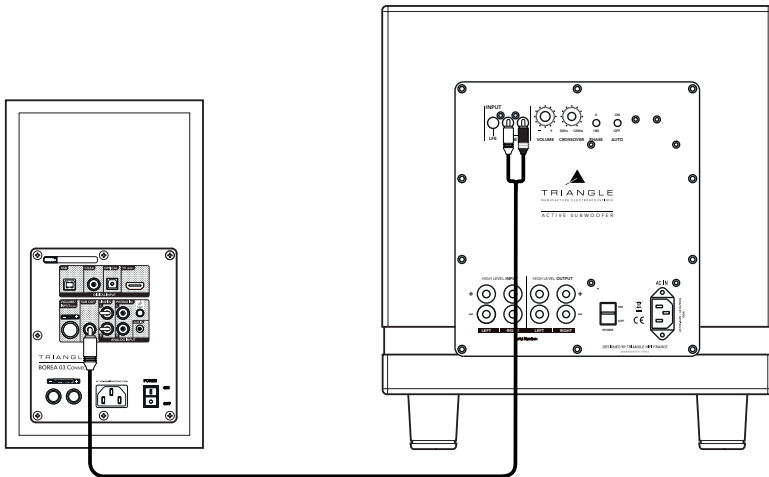

BASS AND TREBLE ADJUSTMENTS

Your BOREA Connect speakers have an equalizer that enables you to adjust the low and high frequencies as you like.

Adjusting the amount of bass

With the «Bass +» and «Bass -» buttons on the remote control, you have access to 15 positions in 2dB steps over a range between 30 and 500Hz. The default setting is 0dB.

The low-frequency output will increase or decrease each time the remote control is pressed.

Adjusting the amount of treble

With the «Treble +» and «Treble -» buttons on the remote control, you have access to 15 positions in 2dB steps over a range between 1000 and 20kHz. The default setting is 0dB. The high-frequency output will increase or decrease each time the remote control is pressed.

When the speaker goes on standby, the settings will be stored for the next use. To restore the factory presets, you just need to press the «EQ RESET» button on the remote (See page 29).

AUTO STANDBY FEATURE

If no signal is received for 15 minutes, the speakers will automatically switch to standby. To exit the standby mode, simply switch the speakers back on with the remote.



BOREA CONNECT

Spécifications techniques Technical specifications	BOREA BR02 CONNECT	BOREA BR03 CONNECT
Type	Enceintes actives bass-reflex Active speakers	Enceintes actives bass-reflex Active speakers
Diamètre haut-parleurs Driver diameters	13 cm / Dôme 25mm 5" / 1" Dome	16.5 cm / Dôme 25mm 6.5" / 1" Dome
Sensibilité enceintes Sensitivity	89 dB/m	90 dB/m
Bande passante Bandwidth (+/- 3dB)	56 Hz - 22 KHz	47 Hz - 22 KHz
Puissance Amplificateur Amplifier Power output	2 x 50W	2 x 60W
Entrées Inputs	Aux mini-jack 3.5mm, Optical Toslink, RCA LINE, Phono MM,TV ARC , USB, Bluetooth 5.1 aptX HD	Aux mini-jack 3.5mm, Optical Toslink, RCA LINE, Phono MM,TV ARC , USB, Bluetooth 5.1 aptX HD
Format Audio Audio format	MP3, WMA, APE, FLAC, WAV, Apple Lossless	MP3, WMA, APE, FLAC, WAV, Apple Lossless
Sortie Output	Caisson de grave Subwoofer	Caisson de grave Subwoofer
Dimensions (LxHxP)	176 x 310 x 274 mm 6.92 x 12.2 x 10.8 inches	206 x 360 x 314 mm 8.1 x 14.1 x 12.36 inches
Poids Net de l'enceinte active Active speaker net weight	6.1 kg 13.45 lbs	7.6 kg 16.76 lbs
Poids Net de l'enceinte passive Passive speaker net weight	5.1 kg 11.24 lbs	6.6 kg 14.55 lbs
Poids Brut avec packaging Gross weight (pair)	12.6 kg 27.78 lbs	15.8 kg 34.83 lbs

INSTRUCTIONS DE SÉCURITÉ

AVERTISSEMENT : Veuillez lire attentivement l'intégralité des instructions et consignes de sécurité avant d'utiliser l'équipement.

- Conserver ces instructions et consignes de sécurité pour une consultation ultérieure.
- Ne pas utiliser l'appareil à proximité d'eau ou de liquides.
- Nettoyer uniquement avec un chiffon doux, sec et non pelucheux.
- Ne pas obstruer les ouvertures (évents) de l'appareil.
- Ne pas installer à proximité d'une source de chaleur, tels qu'un radiateur, poêle, ou tout autre appareil produisant de la chaleur (y compris des amplificateurs).
- Utiliser uniquement des accessoires spécifiés par le fournisseur.
- S'assurer que le support d'utilisation est suffisamment rigide pour recevoir le produit (pied, étagère, meuble...).
- Protéger le câble d'alimentation de tout pincement ou écrasement, en particulier au niveau des prises, protéger également l'entrée de l'alimentation sur l'appareil.
- Débrancher l'appareil durant les orages ou pendant une longue période de non-utilisation.
- La prise d'un appareil électrique doit être adaptée à la prise du secteur. Ne jamais modifier la prise d'aucune façon. L'appareil doit être connecté à une prise principale munie d'une protection reliée à la terre.
- Se référer à votre revendeur agréé TRIANGLE si l'appareil est endommagé de quelque manière que ce soit : si le câble ou la prise d'alimentation sont endommagés, si un liquide ou un objet tombe sur cet appareil, une exposition à la pluie ou à l'humidité, s'il ne fonctionne pas correctement ou encore si l'appareil chute.



SAFETY INSTRUCTIONS

WARNING: Read carefully all the safety instructions before using the device.

- Keep these safety instructions for future reference.
- Do not use this apparatus near water or liquid.
- Only clean with a dry and soft cloth.
- Make sure the openings (vents) on the device are not blocked.
- Do not install near any heat sources such as radiators, stoves, or any other apparatus (including amplifiers) that produce heat.
- Only use accessories specified by the manufacturer.
- Be sure that the stand/table/furniture is strong enough to support the apparatus (stand, shelf, furniture...).
- Protect the power cord from being walked on or pinched, particularly at the plugs, and protect the connector where it exits from the apparatus.
- Unplug the apparatus during lightning storms or when it's unused for long periods of time.
- The plug of the apparatus must fit with the outlet. Never modify the plug in any way. The apparatus should be connected to a mains socket outlet with protective earthing connection.
- Refer to your authorized TRIANGLE dealer or qualified service personnel if the apparatus is damaged in any way. For example, if the power cord or the wall outlet is damaged, liquid has been spilled or objects have fallen on the apparatus, the apparatus has been exposed to rain or moisture, does not operate normally, or has been dropped.



GARANTIE / WARRANTY

Félicitations pour l'achat de vos enceintes TRIANGLE.

Afin de profiter de votre achat au maximum, nous vous proposons un enregistrement de votre produit. Cet enregistrement vous permettra de bénéficier des conseils de nos équipes, de recevoir des offres spéciales et d'obtenir une extension de garantie de 1 an supplémentaire sur vos enceintes TRIANGLE.

Enregistrement en ligne

Rien de plus simple, vous pouvez vous enregistrer gratuitement directement sur notre site internet : <http://register.trianglehifi.com/>

Thanks for buying a TRIANGLE product.

We want you to enjoy your purchase to the fullest. The first step is an easy registration of your product. By doing this, you will benefit from helpful tips, products support, special offers and a 1 year extension warranty.

Online registration

Register your product easily online at the following address:
<http://register.trianglehifi.com/>

Note sur la garantie

Vos enceintes TRIANGLE bénéficient d'une garantie de 2 ans. Cette garantie prend effet à partir de la date d'achat et couvre tous les défauts de fabrication ou les dommages que pourraient subir vos enceintes, résultant de ces mêmes défauts. **Cette garantie est accordée uniquement au premier utilisateur du produit et seulement après l'enregistrement en ligne ou la réception du coupon de garantie par la société TRIANGLE.** Elle n'est pas transmissible en cas de revente dudit produit. De plus, elle cesserait de plein droit en cas de panne résultant d'un mauvais traitement ou d'une mauvaise manipulation.

Sont exclus de la garantie :

- Bobine brûlée par excès de puissance
 - Toutes pannes résultant d'une utilisation à des fins professionnelles (sonorisation, public address etc.)
 - Toutes pannes résultant d'un stockage dans une pièce trop humide
 - Mauvaise utilisation du produit (écoute trop forte, amplificateur non adapté,...)
 - Membrane crevée ou arrachée
 - Suspension déchirée
 - Toutes pannes résultant d'un choc mécanique (chute, écrasement, etc.)
 - Toutes pannes résultant de l'intervention d'une personne non habilitée par TRIANGLE
 - Impacts sur l'ébénisterie (rayures, écrasement, chocs divers)
-

Note on the warranty

Your TRIANGLE loudspeakers are warranted for 2 years. This warranty takes effect from the date of purchase and covers any manufacturing defect or damage your loudspeakers could suffer as a result of these same defects. This warranty is granted solely to the first owner of the product and is not transmittable in the case of resale. **To validate your warranty, you will need to register online or mail the warranty coupon to TRIANGLE.** Please note, this warranty is voided if any fault arises from ill-treatment or careless handling of the product.

The following are excluded from this warranty:

- A burned voice-coil caused by overloading the loudspeaker
- Any fault occurring from professional usage (public sound systems, PA systems, etc.)
- Any fault resulting from storage in areas of high humidity
- Improper use of the product (hearing too loud, unsuitable amplifier, etc.)
- A pierced or torn membrane
- A torn suspension
- Any fault resulting from a mechanical shock (e.g. if dropped or handled roughly)
- Any fault arising from servicing by anyone other than an authorized TRIANGLE service technician
- Damaged cabinets due to mishandling

www.trianglehifi.fr

SITE INTERNET / WEBSITE



facebook.com/trianglehifi



instagram.com/trianglehifi



twitter.com/trianglehifi



TRIANGLE
MANUFACTURE ELECTROACOUSTIQUE