

 Vedette



Sèche-linge



## TABLE DES MATIERES

Instructions de sécurité.....	2
Installation .....	5
Fonctionnement.....	9
Opérations de maintenance.....	14
Dépannage.....	16
Disponibilité des pièces détachées .....	19

## Instructions de sécurité

Lisez attentivement la notice d'utilisation.

Cet appareil est destiné à un usage domestique uniquement. Toute utilisation autre que celle prévue pour cet appareil, ou pour une autre application que celle prévue, par exemple une application commerciale, est interdite.

Cet appareil peut être utilisé par des enfants âgés d'au moins 8 ans et par des personnes ayant des capacités physiques, sensorielles ou mentales réduites ou dénuées d'expérience ou de connaissance, s'ils (si elles) sont correctement surveillé(e)s ou si des instructions relatives à l'utilisation de l'appareil en toute sécurité leur ont été données et si les risques encourus ont été appréhendés.

Les enfants ne doivent pas jouer avec l'appareil. Le nettoyage et l'entretien par l'utilisateur ne doivent pas être effectués par des enfants sans surveillance.

Si le câble d'alimentation est endommagé, il doit être remplacé par le fabricant, son service après-vente ou des personnes de qualification similaire afin d'éviter un danger.

En ce qui concerne la méthode et la fréquence du nettoyage, référez-vous à la section "NETTOYAGE ET ENTRETIEN" en pages 13 - 15.

La masse maximale de linge sec, en kilogrammes, pour cet appareil est 8 kg.

Le sèche-linge à tambour ne doit pas être utilisé si des produits chimiques ont été utilisés pour le nettoyage.

Le collecteur de bourre doit être nettoyé fréquemment.

Il ne faut pas laisser de la bourre s'accumuler autour du sèche-linge à tambour.

Une ventilation appropriée doit être fournie afin d'éviter un refoulement, à l'intérieur de la pièce, de gaz provenant d'appareils brûlant d'autres combustibles, y compris les feux ouverts.



Les surfaces sont susceptibles de devenir chaudes au cours de l'utilisation.

Ne pas sécher dans le sèche-linge des articles non lavés.

Il convient que les articles qui ont été salis avec des substances telles que l'huile de cuisson, l'acétone, l'alcool, l'essence, le kérosène, les détachants, la térébenthine, la cire et les substances pour retirer la cire soient lavés dans de l'eau chaude avec une quantité supplémentaire de détergent avant d'être séchés dans le sèche-linge.

Il convient que les articles comme le caoutchouc mousse (mousse de latex), les bonnets de douche, les textiles étanches, les articles doublés de caoutchouc et les vêtements ou les oreillers comprenant des parties en caoutchouc mousse ne soient pas séchés dans le sèche-linge.

Il convient d'utiliser les produits assouplissants, ou produits similaires, conformément aux instructions relatives aux produits assouplissants.

Retirer des poches tous les objets tels que briquets et allumettes.

**Attention**: Ne jamais arrêter un sèche-linge avant la fin du cycle

De séchage, à moins que tous les articles ne soient retirés rapidement et étalés, de telle sorte que la chaleur soit dissipée.

Les ouvertures de ventilation ne doivent pas être obstruées par un tapis.

L'air rejeté ne doit pas être évacué dans une évacuation utilisée pour les fumées rejetées provenant des appareils brûlant du gaz ou d'autres combustibles.

L'appareil ne doit pas être installé derrière une porte à verrouillage, une porte coulissante ou une porte ayant une charnière du côté opposé à celle du sèche-linge, empêchant ainsi l'ouverture totale du sèche-linge à tambour. Il convient de maintenir à distance les enfants de moins de 3 ans, à moins qu'ils ne soient sous une surveillance continue.

L'appareil contient le gaz réfrigérant R290 qui est inflammable. Gardez l'appareil loin de toute flamme !

- Il est dangereux de modifier les spécifications du produit ou le produit lui-même de quelque manière que ce soit.
  - Débranchez toujours l'appareil après utilisation et avant toute opération de nettoyage ou d'entretien.
  - Ne débranchez pas l'adaptateur secteur en tirant sur le câble d'alimentation. Veuillez toujours saisir la prise pour débrancher le câble.
  - Ne tentez pas de débrancher la prise d'alimentation de la prise de courant avec les mains mouillées.
  - N'utilisez pas de rallonge électrique ni de multiprise pour connecter le câble d'alimentation.
  - Gardez le sèche-linge loin de toute cuisinière, de toute flamme nue et de tout autre objet inflammable.
  - N'installez pas ni n'entreposez pas le sèche-linge dans un endroit où il pourrait être exposé aux intempéries.
  - Ne placez pas de produits inflammables à proximité du sèche-linge.
  - Ne placez pas d'objets lourds, d'appareils de chauffage, ou d'objets contenant de l'eau ou un liquide sur le sèche-linge. Ils pourraient causer des dommages.
  - N'insérez pas de linge non égoutté dans le sèche-linge. Les vêtements doivent être essorés auparavant dans la machine à laver ou essorés à la main avant d'être placés dans le sèche-linge.
  - Les vêtements qui ont été en contact avec des liquides volatiles ne doivent pas être séchés en machine. Tout liquide doit être complètement enlevé de l'article avant de placer celui-ci dans l'appareil.
- 
- Ne laissez pas des enfants ou des animaux jouer sur ou à l'intérieur du sèche-linge. Vérifiez toujours le tambour avant de mettre l'appareil en marche.
  - Les pièces de monnaie, épingles à nourrice, clous, vis, cailloux ou tout autre objet dur ou matière tranchante peuvent sérieusement endommager le sèche-linge et ne doivent pas être insérés dans l'appareil. - N'utilisez pas le sèche-linge sans le filtre en place ou si le filtre est endommagé.
  - Le filtre doit être régulièrement nettoyé.

### **Conseils pour les économies d'énergie.**

Pour éviter un temps de séchage trop long et une trop forte consommation d'énergie:

- Assurez-vous que votre linge est complètement essoré avant le séchage. - Chargez le linge selon la quantité optimale recommandée pour le programme utilisé (voir Tableau des programmes).
- Assurez-vous que la pièce dans laquelle se trouve le sèche-linge est bien ventilée.
- Assurez-vous que le filtre est propre avant d'utiliser le sèche-linge.

## Installation

### Déballage de l'appareil.

Cet appareil est lourd. Prenez des précautions lorsque vous le déplacez. - Après avoir déballé l'appareil, assurez-vous qu'il n'est pas endommagé.

En cas de doute, n'utilisez pas l'appareil et contactez le service après-vente. - Tous les matériaux d'emballage doivent être retirés avant l'utilisation.

### Description du produit.

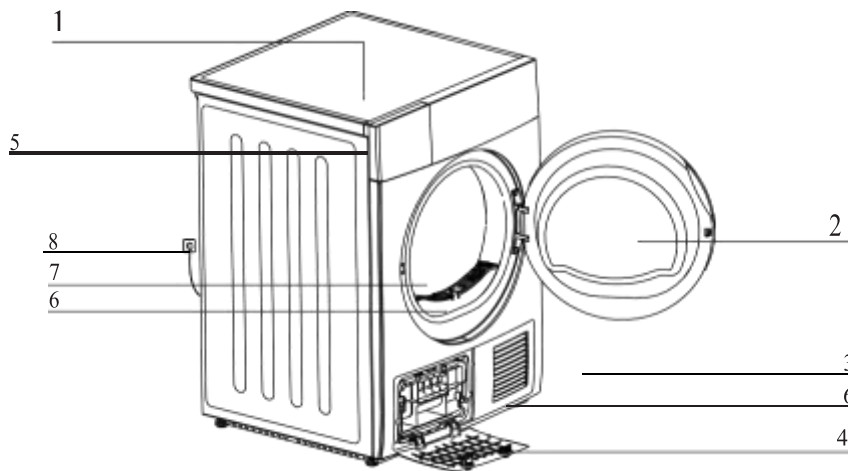

1.Panneau de contrôle

2.Porte

3.Grille de ventilation

4.Trappe inférieure

5.Réservoir d'eau de condensation

6.Filtre à peluches 7.Tambour

8.Cordon d'alimentation.

### Avant d'installer votre appareil.

Avant de brancher votre sèche-linge à une prise électrique, vérifiez que la tension indiquée sur la plaque signalétique de votre appareil correspond à la tension du secteur de votre logement. Une tension différente pourrait endommager l'appareil.

La prise du câble d'alimentation sert de dispositif de déconnexion de l'appareil du secteur et doit donc toujours rester accessible. Pour déconnecter l'appareil de la source d'alimentation, éteignez-le et débranchez-le de la prise électrique.

- Pour plus de commodité, nous vous recommandons de placer votre sèche-linge près de votre machine à laver.
- Installez le sèche-linge dans un endroit propre où les saletés ne s'accumulent pas.
- Le sèche-linge ne doit pas être installé à proximité d'une plaque de cuisson à gaz, d'une cuisinière, d'un chauffe-eau ou d'un gril, car les flammes des brûleurs pourraient l'endommager.
- Lors de l'installation de l'appareil, assurez-vous que le câble d'alimentation n'est pas coincé ni écrasé.
- L'appareil fonctionne le mieux sous une température ambiante de 25°C. En dehors de cette plage de température, les performances peuvent être affectées.
- Si vous devez déplacer le sèche-linge, maintenez-le toujours en position verticale.
- Pour des performances de séchage optimales, veillez à conserver un espace libre entre l'arrière de l'appareil et le mur (10cm)
- L'appareil ne doit pas être installé derrière une porte à verrouillage, une porte coulissante ou une porte ayant des charnières du côté opposé à celle du sèche-linge, empêchant ainsi l'ouverture totale du sèche-linge à tambour.
- Pour limiter au maximum les vibrations et le bruit lorsque que le sèche-linge est en marche, placez-le sur une surface plane et ferme.

### **IMPORTANT:**

La température de l'air chaud rejeté par le sèche-linge peut atteindre 60°C. Par conséquent, vous ne devez pas installer l'appareil sur des sols ne résistant pas à des températures élevées.



#### **Mise à niveau du sèche-linge**

Le sèche-linge doit être parfaitement mis à niveau pour assurer un fonctionnement sûr et adéquat.

Si le sèche-linge n'est pas bien à plat sur le sol, ajustez les pieds réglables comme souhaité. Ne placez pas de pièces en bois, ni aucun autre objet sous les pieds de l'appareil.

Si l'appareil est installé sur un sol recouvert d'une moquette ou sur un tapis, veuillez ajuster les pieds afin de permettre à l'air de circuler librement sous l'appareil.



Ne retirez pas les pieds. Ne réduisez pas l'espace séparant l'appareil et le sol avec des tapis/moquettes à poil long, des morceaux de bois ou des objets similaires. Cela pourrait provoquer une accumulation de chaleur qui nuirait au bon fonctionnement du sèche-linge.

## Installation du tuyau d'évacuation (pour évacuer directement l'eau de condensation)

Pour éviter d'avoir à vider le réservoir d'eau de condensation à chaque fois que vous utilisez le sèche-linge, vous pouvez utiliser le tuyau d'évacuation fourni pour éliminer directement l'eau de condensation vers la vidange. Pour cela,

1. Enlevez le tuyau intérieur du connecteur de tuyau situé à l'arrière du sèche-linge
2. Insérez une extrémité du tuyau d'évacuation fourni dans le connecteur de tuyau.
3. Placez et fixez l'autre extrémité du tuyau d'évacuation à proximité d'un lavabo ou siphon de vidange à l'aide d'un raccord en U.

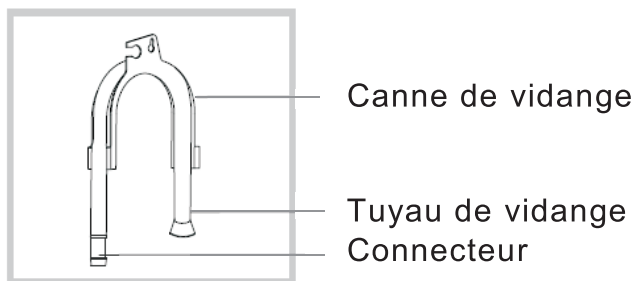
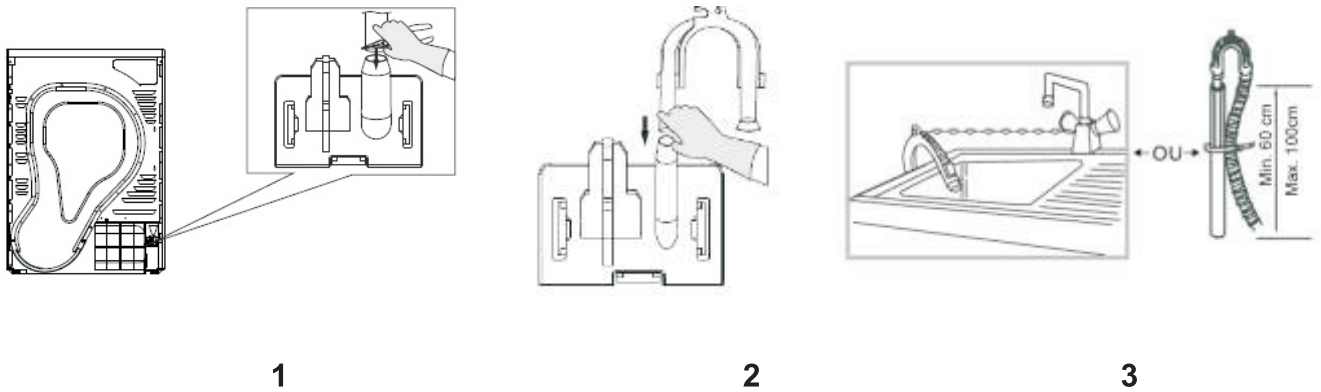











Assurez-vous de respecter tous les règles de conformité sur l'évacuation des eaux usées vers un lieu de vidange approprié.



## Entretien du linge

Les poids suivants ne sont donnés qu'à titre indicatif.

 Manteaux (800g)	 Sweat en coton (800g)	 Jeans (800g)	 Serviettes de toilettes en coton (900g)
 Draps(coton 600g)	 Vêtements de travail (1120g)	 Pyjama s( 200g)	 Chemises (coton 300g)
 T-Shirt (coton 180g)	 Sous -vêtements (coton 70g)	 Chaussettes (50g)	

### Remarque!

- Ne pas chargez votre sèche linge au delà de sa capacité.
- Ne pas mettre au sèche-linge des vêtements non essorés. Cela pourrait endommager votre appareil

### Remarque!

#### Étiquettes d'entretien des vêtements

Les vêtements ont leur propre étiquette d'entretien de lavage;il est recommandé de suivre les indications de séchage expliquées ci-dessous.:

- Vêtements pouvant être mis au sèche-linge.
- Vêtements résistants pouvant être mis au sèche-linge (programme standard).
- Vêtements fragiles pouvant être mis au sèche-linge.
- Vêtements ne pouvant pas être séchés au sèche-linge.

## Guide d'utilisation rapide.

Allumez votre appareil. Lorsque l'écran s'allume , tournez le sélecteur et choisissez votre programme

- 1.Appuyez sur les options **【Départ différé】** , **【Minuterie】** , **【Séchage intensif】** , **【Anti-froissage】** .
- 2.Appuyez sur **【Départ /Pause】** .
- 3.Appuyez sur **【Marche /Arrêt】** dès que le cycle est terminé.

A la fin du cycle, l'afficheur indique "0:00". La fonction Anti-froissage se met en route .

### ■ Le bandeau de commandes to be customized

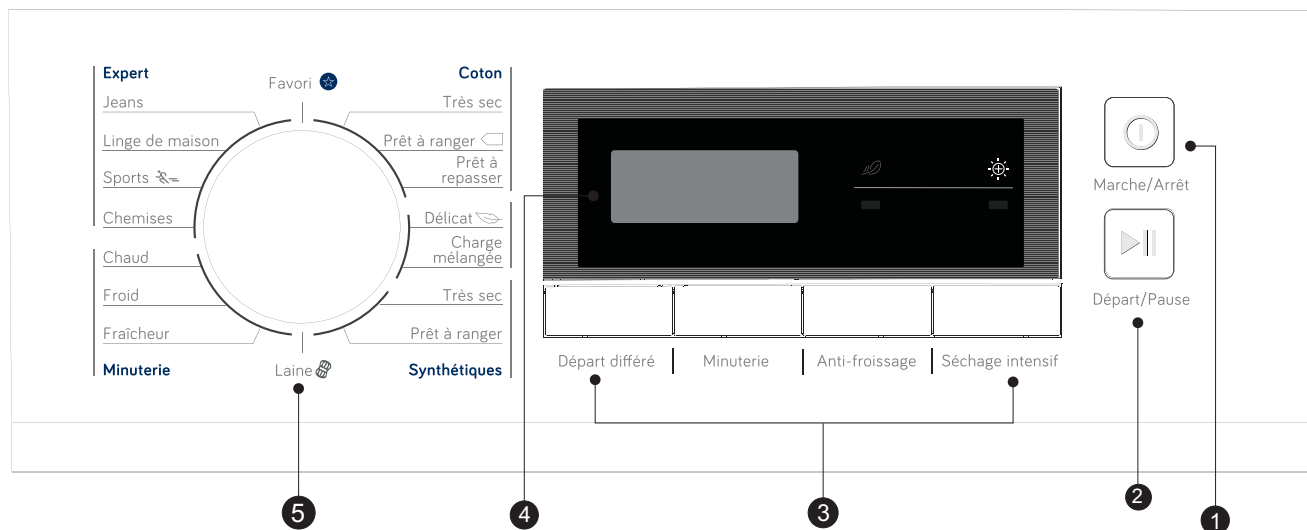

**1 Marche /Arrêt**  
Cette touche permet d'allumer ou éteindre votre sèche-linge.

**2 Départ /Pause**  
Appuyez pour lancer le cycle de séchage sélectionné. Appuyez pendant le cycle pour le mettre en pause.

**3 Options**  
Appuyez sur la touche souhaitée et sélectionnez l'option désirée.

**4 Ecran**  
L'écran indique vous informe des réglages, temps restant, et d'éventuelles autres informations en cours de séchage. Il reste allumé Durant tout le cycle.

**5 Sélecteur de programmes**  
Vous pouvez sélectionner le programme de votre choix en fonction de vos exigences en terme de séchage.

---

## ■ Options

Départ  
différé

### Départ différé

Cette fonction vous permet de différer le cycle de séchage jusqu'à 24h. Lorsque vous actionnez cette option, le décompte du temps apparaît sur l'écran et l'icône départ différé clignote.

Tout d'abord, mettez le linge dans la machine et assurez-vous que la porte soit bien fermée.

Appuyez sur la touche **【Marche/Arrêt】**, sélectionnez le programme à l'aide du sélecteur; vous pouvez activer les options **【Anti-froissage】** ou **【Séchage intensif】**

1. Appuyez sur la touche **【Départ différé】** jusqu'à obtenir le temps différé souhaité.
2. Appuyez sur **【Start/Pause】**. Le séchage débutera automatiquement dès que le décompte de temps sera effectué.
3. Si vous appuyez sur **【Départ/Pause】** de nouveau, la fonction Départ différé se met en pause. Si vous souhaitez annuler le départ différé, appuyez sur la touche **【Marche/Arrêt】**.

---

Minuterie

### Minuterie

Quand cette option est lancée, vous pouvez ajuster le temps de séchage par pas de 10 minutes.

---

Séchage  
intensif

### Séchage intensif

Vous pouvez ajuster le niveau de séchage en appuyant sur la touche **【Séchage intensif】**. Cette option peut être active avant le lancement du cycle.

1. Appuyez successivement sur la touche **【Séchage intensif】** pour augmenter l'intensité de séchage.
2. L'option **【Séchage intensif】** ne fonctionne pas avec les programmes **【Coton Prêt à repasser】**, **【Delicat】**, **【Laine】**, **【Minuterie】**.

---

Anti-  
Froissage

### Anti-froissage

A la fin de chaque cycle, l'Anti-froissage est actif par défaut durant 30 minutes. Et vous pouvez sélectionner 120 minutes par appui sur la touche **【Anti froissage】**. Cette action évite trop de plis au linge. Par des rotations régulières du tambour à l'exception des programmes **【Froid】**, **【Laine】** and **【Fraicheur】**.

---

Favori

### Favori

1. Sélectionnez votre cycle de séchage et ses options.
2. Appuyez 3 secondes sur la touche **【Séchage intensif】** jusqu'à entendre un bip sonore. Votre programme Favori est mémorisé. Celui-ci vous sera automatiquement proposé lors de la prochaine sélection de Favori. Si vous souhaitez modifier votre programme Favori, répétez les étapes 1 et 2 ci-dessus. Par défaut, le programme Favori est Coton.

---

Sécurité  
Enfants

### Sécurité Enfants

1. Cette fonction permet de verrouiller les touches pour ne pas modifier un programme en cours. Elle permet d'éviter qu'un enfant ne joue avec les touches de l'appareil.
  2. Lorsque le cycle est en lancé, appuyez sur **【Anti-froissage】** pendant 3 secondes. La sécurité est active.
  3. Lorsque la sécurité est activée, le picto Sécurité enfants apparaît à l'écran et toutes les touches sont inactives hormis la touche **【Marche/ Arrêt】**.
  4. Pour désactiver cette sécurité, appuyez de nouveau pendant 3 secondes sur **【Anti-froissage】**.
-

---

## Ecran



Départ différé



Sécurité enfants



Durée estimée du programme /Message d'erreur



Nettoyez le filtre



Anti-froissage



Séchage intensif (plusieurs niveaux)



Favori

## ■ Tableau des programmes [8kg]

Programme		Charge de linge	Description	Départ différé	Minuterie
Coton	Très sec	8.0kg	Ce programme est recommandé pour le coton résistant pouvant être ranger directement.	●	○
	Prêt à ranger				
	Prêt à repasser				
Delicat		1.0kg	Ce programme est recommandé pour du linge Délicat lavé à la main ou à basse température.	●	○
Charge mélangée		3.5kg	Ce programme est proposé pour des charges de linge composées de fibres mélangées.	●	○
Synthétiques	Très sec	3.5kg	Ce programme est adapté pour les textiles synthétiques résistants prêts à ranger.	●	○
	Prêt à ranger		Ce programme est adapté pour les synthétiques qui doivent être repassés.		
Laine		1.0kg	Ce programme adapte la température et le temps de séchage pour préserver les lainages.	●	○
Expert	Jeans	4.0kg	Ce programme permet de sécher les jeans	●	○
	Linge de maison	4.0kg	Ce programme est adapté. Au linge de lit et serviettes de toilette.		
	Sports	3.0kg	Ce programme permet de sécher les vêtements de sport en préservant les fibres élastiques. Il évite de trop les détendre en préservant leurs caractéristiques techniques.		
	Chemises	1.0kg	Ce programme permet de sécher quelques chemises en limitant la formation de plis, favorisant ensuite le repassage..		
Favori		—	Ce programme vous permet d'enregistrer un cycle de séchage et ses options.	●	—
Minuterie	Chaud	—	Ce programme permet de choisir un temps de séchage à chaud . Vous pouvez choisir un temps allant de 10 minutes minimum à 120 min maximum .(par pas de 10 minutes)	●	●
	Froid	—	Ce programme permet de choisir un temps de séchage à froid . Vous pouvez choisir un temps allant de 10 minutes minimum à 30 minutes maximum (par pas de 10 minutes)		
	Fraicheur	1.0kg	Le programme permet de rafraichir des vêtements remises pendnt une période prolongée et enlever les mauvaises odeurs. Vous pouvez sélectionner un temps allant de 20 minutes à 150 minutes.(par pas de 10 minutes)		

● Obligatoire ○ Non disponible

Le programme de test est effectué selon la réglementation 392/2012/EU pour l'Energie Label, conformément à la norme EN 61121 et est donné pour un séchage normal de coton en pleine et demi charge.

## ■ Valeurs de consommation.

Modèle	programme	Capacité	Vitesse d'essorage / Taux d'humidité résiduelle	Temps de séchage	Consommation d'énergie
SFV182C	Coton Standard	8kg	1000 tr/min / 60%	140min	4.73kWh
	Coton Standard	4kg	1000 tr/min / 60%	90min	2.55kWh
	Synthétiques Standard	3.5kg	800 tr/min / 40%	57min	1.65kWh

## Opération de maintenance

### Vider le réservoir

1. Extraire le réservoir plein à l'aide de vos deux mains.
2. Incliner le réservoir et vider l'eau dans un évier.
3. Remettez le réservoir dans son emplacement d'origine.

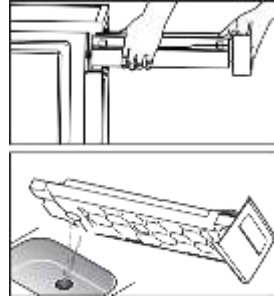

### ⚠ Attention!

- Videz le réservoir après chaque utilisation. Quand le réservoir est plein, le programme de séchage se met en pause et l'indication "  " apparaît. Dès que le bac est vide, relancez le cycle en appuyant sur la touche Départ/pause.
- Ne buvez pas l'eau du réservoir.
- Ne faites pas fonctionner l'appareil sans le réservoir.

### Nettoyage des filtres

Cet appareil est équipé d'un filtre à la base de la porte (filtre à peluches).  
Veuillez à nettoyer le filtre à peluches après chaque utilisation.

#### Nettoyage du filtre à peluches

1. Ouvrez la porte.
2. Extrayez le filtre de son emplacement.
3. Ouvrez le filtre et retirez les peluches.  
Vous pouvez passer le filtre sous un filet d'eau
4. Nettoyez l'intérieur de la porte et réinstallez le tout.

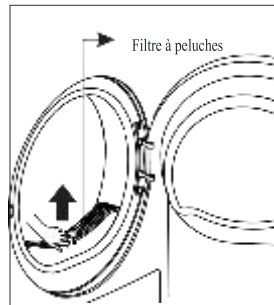

### ↳ Remarque !

- Veillez à replacer le filtre dans son sens d'origine.

### Nettoyage du condenseur.

1. Ouvrez la trappe d'accès. De l'eau peut sortir. Nous vous recommandons de mettre une serpillère sous la trappe.
2. Déverrouillez les loquets du filtre .
3. Retirez le condenseur.
4. Nettoyez le condenseur à l'aide d'une petite brosse et de l'eau.
5. Laissez sécher avant de le réinstaller.
6. Nettoyez les joints et le compartiment .
7. Réinsérez le condenseur dans son sens d'origine .
8. Verrouillez les loquets et vérifiez qu'ils soient bien en position verrouillée.
9. Fermez la trappe jusqu'à entendre un "clic".

Veillez à nettoyer le condenseur régulièrement en utilisant uniquement de l'eau (pas de produits ménagers)

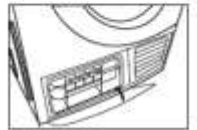
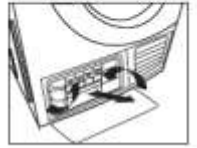
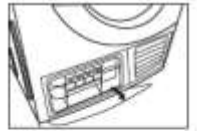

### Remarque!

Les peluches accumulées dans le filtre peuvent bloquer la circulation de l'air, augmentant le temps de séchage et la consommation d'énergie.

- Débranchez l'appareil avant le nettoyage!
- Ne faites pas fonctionner le sèche-linge sans filtre!
- Nettoyez le filtre après chaque cycle pour éviter l'accumulation de peluches dans l'appareil.

## Nettoyage du sèche-linge

### ⚠ Attention!

- Débranchez votre appareil.
- Nettoyez l'appareil avec un chiffon humide. N'utilisez que de l'eau.
- N'utilisez pas de solvants, de produits abrasifs, produits pour les vitres ou autres nettoyants mélangés. Ils pourraient endommager les surfaces et/ou éléments en plastique.
- Nous vous recommandons de porter des gants lors de cette opération de nettoyage.

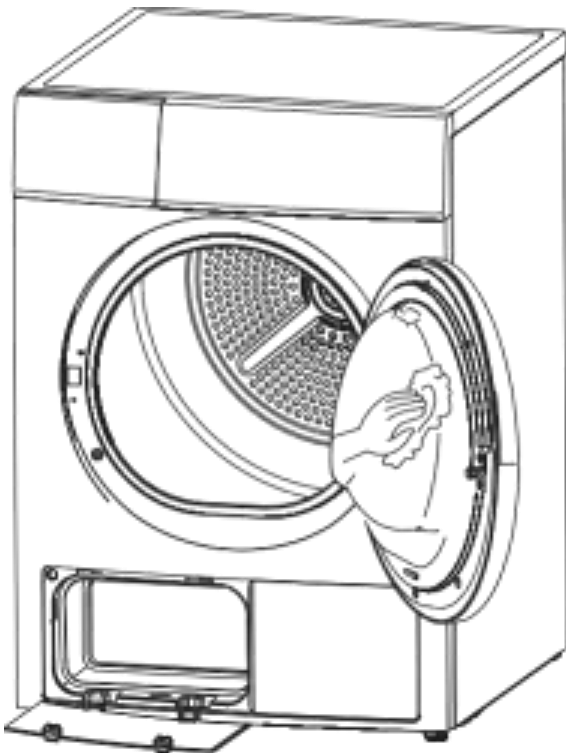

- Utilisez un chiffon propre légèrement humide (eau).
- Nettoyez la porte, particulièrement sa partie intérieure.
- Nettoyez le joint sur la partie intérieure.
- Nettoyez le capteur d'humidité placée à l'intérieur du tambour.
- Sortez le filtre, et nettoyez les sorties d'air.
- Laissez sécher avant de redémarrer l'appareil.



## Dépannage

Le sèche-linge ne démarre pas ou s'arrête en cours de fonctionnement. Essayez tout d'abord de trouver une solution au problème. Si vous n'y parvenez pas, contactez votre service après-vente.

Description du problème	Vérifiez si
L'appareil ne démarre pas.	<ul style="list-style-type: none"> <li>• L'appareil est branché à l'alimentation.</li> <li>• L'appareil est mis en marche.</li> <li>• Un programme est sélectionné et que vous avez appuyé sur la touche Départ/pause</li> <li>• Le tambour n'est pas surchargé.</li> <li>• La porte est bien fermée.</li> </ul>
L'appareil est chaud ou il y a une odeur de brûlé.	<ul style="list-style-type: none"> <li>• Le filtre à peluches est obstrué : si c'est le cas, nettoyez-le.</li> <li>• Le condenseur est propre.</li> </ul>
L'appareil émet des bruits inhabituels et/ou de puissantes vibrations	<ul style="list-style-type: none"> <li>• L'appareil est placé sur une surface stable.</li> <li>• l'appareil a été mis de niveau au moyen des pieds réglables.</li> </ul>
Le linge est trop sec	<ul style="list-style-type: none"> <li>• Le programme de séchage sélectionné correspond bien au type de linge dans le tambour.</li> <li>• Le tambour n'est pas surchargé.</li> </ul>
• L'indication " FUL " apparaît	<ul style="list-style-type: none"> <li>• Le réservoir de récupération d'eau n'est pas plein. Videz le puis relancez le cycle. Si le réservoir n'est pas plein et que l'indication "FUL" continue d'apparaître, contactez votre service après-vente.</li> </ul>
L'indicateur "  " s'allume	<ul style="list-style-type: none"> <li>• Le filtre situé derrière la porte d'accès au tambour est propre. Nettoyez le filtre si besoin.</li> </ul>
L'appareil sèche mal ou le temps de séchage est très long.	<ul style="list-style-type: none"> <li>• les filtres sont propres. Nettoyez les le cas échéant (voir par ailleurs)</li> <li>• le réservoir n'est pas plein.</li> <li>• l'entrée d'air est libre.</li> <li>• le choix du programme/temps est approprié.</li> </ul>
• Il y a un ronronnement	<ul style="list-style-type: none"> <li>• L'appareil est en marche. Ce bruit est normal . l'appareil fonctionne normalement.</li> </ul>
• L'appareil s'éteint à la fin du cycle	<ul style="list-style-type: none"> <li>• Le linge est sec. Le sèche-linge s'éteint automatiquement à la fin du cycle pour plus d'économies d'énergie.</li> </ul>

•Code d'erreur	•Cause possible	•Solutions
•E32	•Erreur du capteur d'humidité	•Arrêtez le programme et contactez votre service après-vente
•E33	•Erreur du capteur de température	
•“ FUL “	•Water pump failure or water level sensor failure	
	•Le reservoir d'eau est plein.	•Videz le reservoir.

## Auto-réparation

La réparation par l'utilisateur est possible dans certains cas. Le site [sav.groupebrandt.com](http://sav.groupebrandt.com) vous donne accès à la commande de certaines pièces de rechange ainsi qu'aux informations techniques et consignes de sécurité pour vous guider dans cette démarche. Conformément aux dispositions de l'article L441-5 du Code de la Consommation, le fabricant ne peut être tenu responsable d'un dommage survenu lors d'une auto-réparation dans la mesure où ce dommage est lié à une maladresse de l'utilisateur ou au non-respect par ce dernier des consignes de réparation du produit.

### Disponibilité des pièces détachées

La durée minimale de mise à disposition des pièces de rechange inscrites dans la liste du Règlement Européen 2019-2023-EU et accessibles notamment à l'utilisateur de l'appareil, est de 14 ans dans les conditions prévues par ce même règlement

## Specifications techniques

Modèle	SFV182C
Paramètre	
Dimension(L*W*H)	615*595*845(mm)
Temperature ambiante	+5°c ~ +35°c
Rated input power	2700W
Rated voltage	220-240V~
Rated frequency	50Hz
Poids net	41kg
Capacité nominale	8.0kg



### Remarque!

- La capacité nominale est la quantité maximale de linge pouvant être séché en une fois. Assurez-vous que la quantité de linge chargée dans le tambour n'excède pas la capacité nominale.
- N'installez pas votre appareil dans un espace si un risque de gel existe. A des températures proches du zero, le sèche-linge pourrait mal fonctionner. Le gel de l'eau présente dans les différents circuits de l'appareil pourrait endommager gravement celui-ci.

# Données techniques du produit.

Cette fiche est conforme aux règlements (UE) n°392/2012 et 932/2012.

Modèle	SFV182C	
Capacité	8.0kg	
Type de sèche-linge	Condenseur	
Classe d'efficacité énergétique	B	
Consommation d'énergie annuelle <sup>1</sup>	561 kWh/year	
Automatique ou non-automatique	Automatique	
EU Ecolabel	N/A	
Consommation d'énergie sur le programme Coton standard		
Consommation d'énergie pondérée du programme coton standard à pleine charge et demi charge	3.48kWh	
Consommation d'énergie du programme coton standard à pleine charge	4.73kWh	
Consommation d'énergie du programme coton standard à demi charge	2.55kWh	
Consommation de puissance en mode arrêt (Po)	0.4 W	
Consommation de puissance en mode laissé sur marche (P1)	0.6 W	
Durée du mode laissé sur marche	10 min	
Durée pondérée du programme "coton standard à pleine charge et à demi-charge "		111min
Durée du programme "coton standard à pleine charge	140min	
Durée du programme "coton standard à demi-charge	90min	
Classe de taux de condensation	B	
Taux de condensation moyen du programme "coton standard" à pleine charge	81%	
Taux de condensation moyen du programme "coton standard" en demi charge	81%	
Taux de condensation pondéré du programme "coton standard" à pleine charge et demi charge	81%	
Niveau de puissance acoustique pour le programme "coton standard" à pleine charge	69dB	

<sup>1</sup> Consommation d'énergie annuelle calculée sur 160 cycles de séchage sur le programme Coton standard à pleine et demi charges et la consommation en mode Arrêt et laisse sur marche. La consommation par cycle dépend du mode d'utilisation de l'appareil; le programme Coton standard utilisé en pleine et demi charges est le programme de référence pour les fiches techniques et l'étiquette d'Energy label. Ce programme est particulièrement recommandé pour le séchage de linge Coton et est le plus efficace en terme d'énergie consommée pour le Coton.

## INTERVENTIONS FRANCE



Les éventuelles interventions sur votre appareil doivent être effectuées par un professionnel qualifié dépositaire de la marque. Lors de votre appel, afin de faciliter la prise en charge de votre demande, munissez-vous des références complètes de votre appareil [référence commerciale, référence service, numéro de série). Ces renseignements figurent sur la plaque signalétique

Vous pouvez nous contacter du lundi au samedi de 8h00 à 20h00 au :

**09 69 39 25 25** Service gratuit  
+ prix appel

FR

### Pièces d'origine :

Lors d'une intervention, demandez l'utilisation exclusive de pièces détachées certifiées d'origine.



## RELATIONS CONSOMMATEURS FRANCE



Pour en savoir plus sur nos produits ou nous contacter, vous pouvez : consulter notre site :

[www.vedette.com](http://www.vedette.com)

nous écrire à l'adresse postale suivante :

Service Consommateurs VEDETTE  
5 avenue des Béthunes  
CS69526 SAINT OUEN L'AUMONE  
95060 CERGY PONTOISE CEDEX

nous appeler du lundi au vendredi de 8h30 à 18h00 au :

**0 892 02 88 02** Service 0,50 € / min  
+ prix appel

Service fourni par Brandt France, S.A.S au capital social de 100.000.000 euros RCS Nanterre 801 250 531



Si vous imprimez ce document, pensez à le trier.



Ce symbole présent sur le produit ou son emballage indique que celui-ci ne peut pas être traité comme un déchet ménager dans l'ensemble de l'Union européenne. Recyclez ce produit de manière responsable afin de préserver l'environnement et votre santé et de promouvoir la réutilisation durable des ressources matérielles. Pour retourner votre appareil usagé, suivez les procédures de collecte ou contactez le fournisseur du produit. Il pourra reprendre ce produit afin de procéder au recyclage dans le respect de l'environnement.