

Appareil Numérique
ZV-1F

Si la version 1.10 ou ultérieure du logiciel du système de l'appareil photo (microprogramme) est utilisée, optez pour Creators' App sur votre smartphone. Il n'est pas possible d'utiliser Imaging Edge Mobile Plus.

Pour plus d'informations sur Creators' App, reportez-vous au site Web suivant.

<https://www.sony.net/ca/>

Pages recommandées dans le Guide d'aide

Recherche de fonctions dans le MENU

Vous pouvez vérifier la liste des éléments de menu. Vous pouvez également passer à la page d'explications pour chaque élément depuis l'élément de menu de la liste.

C. à dist. Bluetooth

Vous pouvez commander l'appareil photo à l'aide d'une télécommande compatible Bluetooth (vendue séparément) ou d'une poignée de prise de vue (vendue séparément).

Format fichier (film)

Vous pouvez sélectionner le format de fichier film.

Régl. ralenti+acc.

Vous pouvez enregistrer un moment qui ne peut pas être capturé à l'œil nu (enregistrement au ralenti) ou enregistrer un phénomène à long terme dans un film compressé (enregistrement en accéléré).

Attribution des fonctions fréquemment utilisées aux boutons (Rgl. Touche perso)

Vous pouvez attribuer des fonctions fréquemment utilisées aux boutons de votre choix.

Affichage vertical

Vous pouvez régler l'appareil photo afin de faire pivoter automatiquement l'affichage des informations de l'écran de prise de vue pour un affichage facile lorsque vous tenez l'appareil photo verticalement.

Informations d'assistance

Recherche d'informations utiles, comme des points essentiels sur la prise de vue

Ce site Web présente des fonctions pratiques, des possibilités d'utilisation et des exemples de réglage. Reportez-vous au site Web lorsque vous configurez votre appareil.

Microprogramme, questions-réponses et compatibilité

Ce site Web fournit des mises à jour pour le microprogramme, des questions-réponses et des informations sur la compatibilité.

[Comment utiliser le « Guide d'aide »](#)

Avant utilisation

[Vérification de l'appareil et des éléments fournis](#)

[Cartes mémoires pouvant être utilisées](#)

Remarques sur l'utilisation de votre appareil

[Précautions](#)

[Prêt, transfert à un tiers ou mise au rebut de l'appareil photo et/ou de la carte mémoire \(Remarques sur la protection des données personnelles\)](#)

[Remarques sur la batterie et la charge de la batterie](#)

[Remarques sur les cartes mémoire](#)

[Nettoyage](#)

Noms des pièces

[Identification des pièces](#)

[Icônes de base affichées sur l'écran](#)

Fonctions de base

[Opérations tactiles sur l'écran](#)

[Utilisation de la molette de commande](#)

[Utilisation du bouton Photo/Film/S&Q](#)

[Utilisation du menu](#)

[Utilisation du menu des fonctions](#)

[Utilisation des boutons C. \(personnalisés\)](#)

[Utilisation du bouton DISP \(réglage de l'affichage\)](#)

[Utilisation du bouton Supprimer](#)

[Utilisation du clavier](#)

[Guide intégr. à l'app.](#)

Préparation de l'appareil/Opérations de prise de vue de base

Charge de la batterie

[Insertion/Retrait de la batterie](#)

[Charger la batterie avec un adaptateur secteur ou une batterie mobile en vente dans le commerce](#)

[Utilisation du chargeur de batterie à l'étranger](#)

[Alimentation par une prise murale](#)

[Insertion/retrait d'une carte mémoire](#)

[Configuration initiale de l'appareil](#)

Opérations de prise de vue de base

[Confirmation avant la prise de vue](#)

[Enregistrement de films \(Auto intelligent\)](#)

[Prise d'images fixes \(Auto intelligent\)](#)

[Recherche de fonctions dans le MENU](#)

Utilisation des fonctions de prise de vue

[Contenu de ce chapitre](#)

Sélection d'un mode de prise de vue

[Mode Pr. vue \(film\)](#)

[Mode Pr. vue \(S&Q\)](#)

[Mode Pr. vue \(image fixe\)](#)

[Mode Pr. vue \(image fixe\) : Auto intelligent](#)

[Mode Pr. vue \(image fixe\) : Programm. Auto](#)

[Mode Pr. vue \(image fixe\) : Priorité d'ouvert.](#)

[Mode Pr. vue \(image fixe\) : Priorité vitesse](#)

[Mode Pr. vue \(image fixe\) : Expos. manuelle](#)

[Obt. vit. lente aut.](#)

Fonctions pratiques pour l'enregistrement de vidéos et de vlogs de type autoportrait

[Présentat. produit](#)

[Floutage arrière-plan](#)

[Retardateur \(film\)](#)

Mise au point

- [Sélection de la méthode de mise au point \(Mode mise au pt\)](#)
- [Sélection de la zone de mise au point \(Zone mise au pt\)](#)
- [Suivi du sujet \(Fonction de suivi\)](#)
- [Mise au point manuelle \(Réglez mise au pt\)](#)

Reconnaissance du sujet

- [Mise au point sur les yeux humains](#)
- [Reconn. suj. ds AF \(image fixe/film\)](#)
- [Cible reconnaiss. \(image fixe/film\)](#)
- [Sél. œil droit/gauch.](#)
- [Aff. cadre rec. suj. \(image fixe/film\)](#)
- [Enregistrem. visage](#)
- [Prior. visages enr. \(image fixe/film\)](#)

Utilisation des fonctions de mise au point

- [Standard mise au pt](#)
- [Sélecteur AF/MF](#)
- [Pré-AF](#)
- [Lpe m. pt auto MF \(image fixe/film\)](#)
- [Loupe mise pt](#)
- [Tps gross. m.a.p. \(image fixe/film\)](#)
- [Gross. init. m.a.pt \(film\)](#)
- [Gross. init. m.a.pt \(image fixe\)](#)
- [Affich. d'intensif.](#)

Réglage des modes d'exposition/de mesure

- [Correct. exposit. \(image fixe/film\)](#)
- [Affichage de l'histogramme](#)
- [Optimis. de Dyn. \(image fixe/film\)](#)
- [Mode de mesure \(image fixe/film\)](#)
- [Visag. multimesur \(image fixe/film\)](#)
- [Verrouillage AE](#)
- [Affichage zebra](#)

Sélection de la sensibilité ISO

[ISO \(image fixe/film\)](#)

Balance des blancs

[Bal. des blancs \(image fixe/film\)](#)

[Capture d'une couleur blanche standard pour régler la balance des blancs \(balance des blancs personnalisée\)](#)

[Régl. prior. AWB \(image fixe/film\)](#)

Ajout d'effets aux images

[Apparence créat. \(image fixe/film\)](#)

[Profil d'image \(image fixe/film\)](#)

[Effet peau douce \(image fixe/film\)](#)

Prise de vue avec les modes d'entraînement (prise de vue en continu/retardateur)

[Entraînement](#)

[Pr. d. v. en cont.](#)

[Cont. priorit. Vit.](#)

[Retardat. \(uniq.\)](#)

[Retardateur \(film\)](#)

[Funct. pdv intervall.](#)

Réglage de la qualité d'image et du format d'enregistrement

[Qualité JPEG](#)

[Taille d'img JPEG](#)

[Ratio d'aspect](#)

[Espace colorim.](#)

[Format fichier \(film\)](#)

[Réglages de films \(film\)](#)

[Régl. ralenti+acc.](#)

[Réglages proxy](#)

Utilisation des fonctions tactiles

[Fonctionnem. tactile](#)

[Fonct. toucher icône](#)

- [Balayer vers le haut](#)
- [Funct tact. lors de pdv](#)
- [Mise au point par opérations tactiles \(Mise au pt tactil.\)](#)
- [Démarrer le suivi par opérations tactiles \(Suivi tactile\)](#)
- [Prise de vue par opérations tactiles \(Déclench. tactile\)](#)

Réglages de l'obturateur

- [Mode silencieux \(image fixe/film\)](#)
- [Déclen. sans c. mém.](#)

Utilisation du zoom

- [Fonctions zoom du produit](#)
- [Zoom](#)
- [Gamme du Zoom \(image fixe/film\)](#)
- [Vitesse du zoom](#)
- [Gross. zoom incr. \(image fixe/film\)](#)
- [Facteur de zoom](#)

Réduction du flou

- [SteadyShot \(film\)](#)

Réduction du bruit

- [RB ISO élevée](#)

Réglage de l'affichage à l'écran pendant la prise de vue

- [Affich. instantané \(image fixe\)](#)
- [Aff. quadrillage \(image fixe/film\)](#)
- [Type quadrillage \(image fixe/film\)](#)
- [Affichage Live View](#)
- [Vérificat. lumineuse](#)
- [Aff. évid. pdt ENR](#)
- [Affich. marqueur](#)
- [Aide à l'aff. Gamma](#)
- [Typ. aide aff. Gamma](#)

Enregistrement du son d'un film

– [Enregistrem. audio](#)

– [Niveau d'enr. audio](#)

– [Réduction bruit vent](#)

– [Affich. niv. audio](#)

[Diffusion en direct de la vidéo et du son \(Diffusion USB\)](#)

Personnalisation de l'appareil photo

[Contenu de ce chapitre](#)

[Attribution des fonctions fréquemment utilisées aux boutons \(Rgl. Touche perso\)_\(image fixe/film\)](#)

Enregistrement des fonctions fréquemment utilisées sur le menu de fonctions

– [Réglages menu Fn](#)

Enregistrement des fonctions fréquemment utilisées sur Mon menu

– [Ajouter un élément](#)

– [Trier un élément](#)

– [Supprimer élément](#)

– [Supprimer page](#)

– [Supprimer tout](#)

– [Affich. de Mon Menu](#)

Enregistrement de films en appuyant sur le déclencheur

– [REC av. déclench. \(film\)](#)

Réglages de l'écran

– [Dir. retourn. d'écran](#)

– [Affichage vertical](#)

– [Rég. DISP \(aff. écr.\)](#)

Visualisation

[Contenu de ce chapitre](#)

Visualisation d'images

– [Lecture des images fixes](#)

– [Agrandissement d'une image affichée \(Agrandir\)](#)

– [Agrand. gross. init.](#)

- [Agrand. posit. init.](#)
- [Rotation automatique des images enregistrées \(Rotation d'affichage\)](#)
- [Lecture de films](#)
- [Réglages du volume](#)
- [Lecture des images avec un diaporama \(Diaporama\)](#)
- [Lect.cont. intervall](#)
- [Vit. lect. intervall.](#)

Changement de l'affichage des images

- [Lecture des images sur l'écran planche index \(Index d'images\)](#)
- [Basculement entre images fixes et films \(Mode Visualisation\)](#)
- [Aff. comme groupe](#)
- [Aff. img h spécifiée](#)

[Protection des images enregistrées \(Protéger\)](#)

Ajout d'informations aux images

- [Notation](#)
- [Déf.not.\(touch.pers.\)](#)
- [Rotation d'une image \(Pivoter\)](#)

Extraction d'images fixes depuis un film

- [Capture photo](#)

Suppression d'images

- [Suppression de plusieurs images sélectionnées \(Supprimer\)](#)
- [Suppr. en app. 2x](#)
- [Confirm.effac.](#)

Visualisation d'images sur un téléviseur

- [Affichage des images sur un téléviseur au moyen d'un câble HDMI](#)

Changement des réglages de l'appareil

Réglages de la carte mémoire

- [Formater](#)
- [Récup. BD images \(image fixe/film\)](#)

[Aff. info support \(image fixe/film\)](#)

Paramètres de fichier

[Régl. fich./doss.](#)

[Sélect. dossier REC](#)

[Créat. d'un dossier](#)

[Réglages fichier](#)

[Inscri. num. série \(image fixe/film\)](#)

Paramètres réseau

[WPS Push](#)

[Régl. point d'accès](#)

[Afficher info. Wi-Fi](#)

[Réinit. SSID/MdP](#)

[Réglages Bluetooth](#)

[C. à dist. Bluetooth](#)

[Mode avion](#)

[Éditer Nom Disposit.](#)

[Importation d'un certificat racine sur l'appareil \(Imp. certificat racine\)](#)

[Réglag. Wi-Fi Direct](#)

[Réinit. régl. Réseau](#)

Réglages de l'écran

[Luminosité d'écran](#)

Réglages de l'alimentation

[Écran OFF autom. \(image fixe\)](#)

[H. début écon. éner.](#)

[HORS tens. av. écran](#)

[Tmp HORS tens. aut.](#)

Réglages USB

[Mode connex. USB](#)

[Réglage USB LUN](#)

[Alimentation USB](#)

Réglages de sortie externe

[Résolution HDMI](#)

[Régl. sortie HDMI \(film\)](#)

[Affichage info HDMI](#)

[COMMANDE HDMI](#)

Réglages généraux

[Langue](#)

[Réglag. zone/date/h](#)

[Sélect. NTSC/PAL](#)

[Sign. son. \(pr. de v.\)](#)

[Sign. son.\(déb./fin\)](#)

[Voyant de tournage](#)

[Version](#)

[Avis confidentialité](#)

[Lecteur d'écran \(pour certains modèles uniquement\)](#)

[Rétablir le réglage](#)

Fonctions disponibles avec un smartphone

[Fonctions disponibles avec un smartphone \(Creators' App\)](#)

[Synchronisation de l'appareil photo avec un smartphone \(Connexion smartph.\)](#)

Utilisation d'un smartphone en tant que télécommande

[Utilisation d'un smartphone en tant que télécommande](#)

[Régl. pdv à distance](#)

Transfert d'images vers un smartphone

[Sél sur cam et env \(transfert vers un smartphone\)](#)

[Réinit. état. transf. \(transfert sur un smartphone\)](#)

Connexion pendant que l'appareil est hors tension.

[Conn. pdt hors tens \(smartphone\)](#)

[Lecture des informations sur l'emplacement d'un smartphone](#)

Utilisation d'un ordinateur

[Environnement matériel et logiciel recommandé](#)

Connexion/déconnexion de l'appareil photo et d'un ordinateur

[Connexion de l'appareil à un ordinateur](#)

[Déconnexion de l'appareil de l'ordinateur](#)

Gestion et modification des images sur un ordinateur

[Présentation des logiciels \(Imaging Edge Desktop/Catalyst\)](#)

[Importation d'images sur un ordinateur](#)

Commande de l'appareil depuis un ordinateur

[Commander l'appareil photo depuis un ordinateur](#)

[Régl. pdv à distance](#)

[Diffusion en direct de la vidéo et du son \(Diffusion USB\)](#)

Utilisation du service de cloud

[Creators' Cloud](#)

[Création d'un compte pour Creators' Cloud et liaison de votre appareil photo au compte \(Régl. init. infonuag.\)](#)

[Connexion au Creators' Cloud pour télécharger des images \(Connex. infonuagiq.\)](#)

[Affichage des informations sur la connexion au cloud \(Info. infonuagiques\)](#)

[Remarques sur l'utilisation du service cloud \(Creators' Cloud\)](#)

Annexe

[Durée de service de la batterie et nombre d'images enregistrables](#)

[Nombre d'images enregistrables](#)

[Durées de film enregistrables](#)

[Liste des icônes sur l'écran](#)

[Spécifications](#)

[Marques commerciales](#)

[Licence](#)

Si vous avez des problèmes

[Dépannage](#)

[Affichage d'autodiagnostic](#)

[Messages d'avertissement](#)

Pour plus d'informations sur la conformité aux lois sur l'accessibilité du Web en France, reportez-vous à la page suivante.

Accessibilité en France : conformité partielle

<https://helpguide.sony.net/accessibility/france/v1/fr/index.html>

5-041-856-24(1) Copyright 2022 Sony Corporation

Appareil Numérique
ZV-1F

Comment utiliser le « Guide d'aide »

Le « Guide d'aide » est un « mode d'emploi Web » qui a été conçu pour décrire les fonctions et les méthodes de fonctionnement de cet appareil photo. Utilisez le « Guide d'aide » pour rechercher toutes les informations nécessaires afin d'utiliser de manière optimale l'appareil.



(Les écrans du « Guide d'aide » affichés sur cette page ne sont fournis qu'à titre de référence. L'affichage à l'écran réel de votre modèle peut être différent.)



Astuce

- Le « Guide de démarrage » fourni avec l'appareil décrit les méthodes de fonctionnement de base et les précautions d'utilisation. Reportez-vous au « Guide de démarrage » en association avec ce « Guide d'aide ».

Icônes utilisées dans le « Guide d'aide »

   : éléments du menu affichés dans les modes de prise d'images fixes

   : éléments du menu affichés dans les modes d'enregistrement de films et les modes de prise de vue au ralenti/en accéléré

   : éléments du menu affichés dans l'un des modes de prises d'images fixes, modes d'enregistrement de films ou modes de prise de vue au ralenti/en accéléré

Pour en savoir plus sur chaque mode de prise de vue, reportez-vous à « [Utilisation du menu](#) ».

Recherche des informations souhaitées

Méthode A : recherche par mot-clé

Saisissez un mot-clé de recherche (« balance des blancs », « zone de mise au point », etc.) et utilisez les résultats de la recherche pour afficher la page de description que vous souhaitez consulter. Si vous saisissez plusieurs mots-clés en les séparant par des espaces (vides), vous pouvez rechercher des pages qui contiennent tous ces mots-clés.

Méthode B : affichage de la table des matières

Sélectionnez un titre dans la table des matières pour afficher la page de description.

Écran affiché sur un ordinateur



Écran affiché sur un smartphone

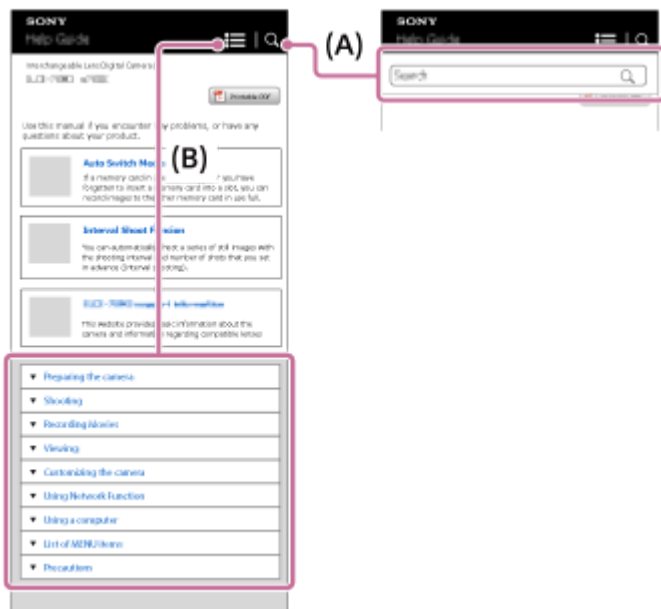

Méthode C : recherche de fonctions depuis MENU

Si vous souhaitez rechercher des informations tout en les vérifiant sur l'écran MENU de l'appareil, utilisez la page « Recherche de fonctions dans le MENU ». Sélectionnez un élément du MENU dans la liste pour aller directement sur la page de description.

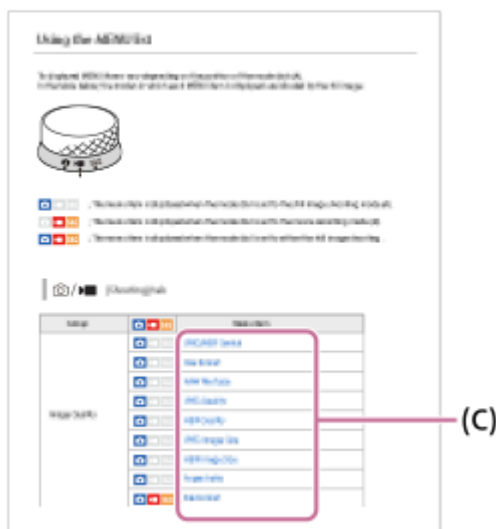

Affichage des informations sur les fonctions connexes

« Rubrique associée » au bas de chaque page répertorie les sections qui contiennent des informations sur la page de description actuellement affichée. Pour mieux comprendre la page actuellement affichée, consultez également les sections répertoriées.

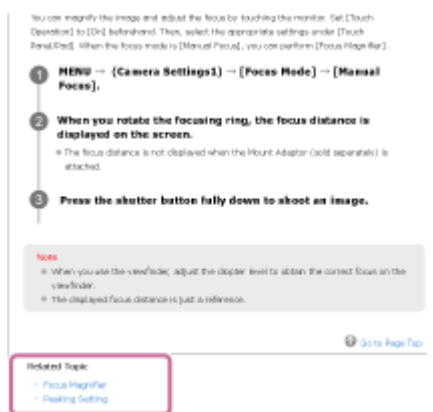

Impression de toutes les pages du « Guide d'aide »

Pour imprimer toutes les pages, sélectionnez le bouton [ PDF imprimable] dans le coin supérieur droit de la page principale. Lorsque le fichier PDF apparaît, utilisez le menu d'impression du navigateur pour l'imprimer. Cette fonction n'est pas disponible pour certaines langues.



Impression uniquement de la page actuellement affichée (sur un ordinateur seulement)

Pour ne publier que la page qui est actuellement affichée, sélectionnez le bouton [ Imprimer] en haut de la page. Lorsque l'écran d'impression apparaît, spécifiez votre imprimante.

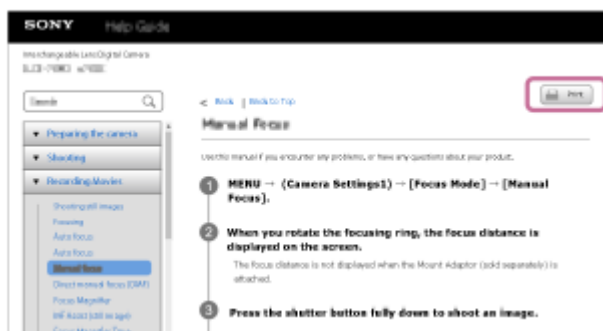

Appareil Numérique
ZV-1F

Vérification de l'appareil et des éléments fournis

Le nombre indiqué entre parenthèses correspond au nombre d'éléments fournis.

- Appareil photo (1)
- NP-BX1 Batterie rechargeable (1)

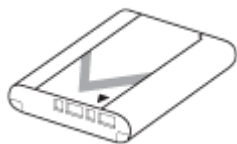

- Câble USB Type-C (1)

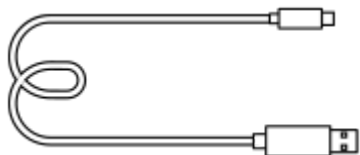

- Bonnette antivibrant(1) (fixée à l'adaptateur pour bonnette antivibrant)



- Adaptateur pour bonnette antivibrant (1)
- Capuchon d'objectif (1) (fixé à l'appareil photo)



- Guide de démarrage (1)
- Guide de référence (1)

Appareil Numérique
ZV-1F

Cartes mémoires pouvant être utilisées

Cet appareil photo prend en charge les cartes mémoire SD et les supports Memory Stick.

Lors de l'utilisation de cartes mémoire microSD ou d'un Memory Stick Micro avec cet appareil, veuillez à utiliser l'adaptateur approprié.

Pour la prise d'images fixes

Vous pouvez utiliser les cartes mémoire suivantes.

- Cartes mémoire SD/SDHC/SDXC
- Support Memory Stick PRO Duo/Memory Stick PRO-HG Duo

Pour l'enregistrement de films

Les formats d'enregistrement de film et les cartes mémoire compatibles sont les suivants.

L'enregistrement de films au ralenti et en accéléré n'est pas disponible avec [XAVC S 4K].

Format fichier	Carte mémoire prise en charge
XAVC S 4K 60 Mb/s*	<ul style="list-style-type: none"> ● Carte SDHC/SDXC (classe 10 ou U1 ou supérieure) ● Memory Stick PRO-HG Duo
XAVC S HD 50 Mb/s ou moins*	<ul style="list-style-type: none"> ● Carte SDHC/SDXC (classe 10 ou U1 ou supérieure) ● Memory Stick PRO-HG Duo
XAVC S HD 60 Mb/s	<ul style="list-style-type: none"> ● Carte SDHC/SDXC (classe 10 ou U1 ou supérieure) ● Memory Stick PRO-HG Duo
XAVC S 4K 100 Mb/s*	<ul style="list-style-type: none"> ● Carte SDHC/SDXC (U3)
XAVC S HD 100 Mb/s	<ul style="list-style-type: none"> ● Carte SDHC/SDXC (U3)

* Y compris lorsque vous enregistrez des films proxy simultanément

Note

- Lorsque vous utilisez une carte mémoire SDHC pour enregistrer un film XAVC S pendant une période prolongée, les films enregistrés sont divisés en fichiers de 4 Go de taille.
- Rechargez suffisamment la batterie avant d'essayer de récupérer les fichiers de base de données sur la carte mémoire.

Rubrique associée

- [Remarques sur les cartes mémoire](#)

- Nombre d'images enregistrables
- Durées de film enregistrables
- Régl. ralenti+acc.

5-041-856-24(1) Copyright 2022 Sony Corporation

Appareil Numérique
ZV-1F

Précautions

Consultez également « Remarques sur l'utilisation » dans le Guide de démarrage (fourni) pour ce produit.

Sur les spécifications techniques décrites dans ce manuel

- Les données sur les performances et les spécifications dans ce manuel reposent sur une température ambiante ordinaire de 25 °C (77 °F), sauf indication contraire.
- Pour la batterie, les données reposent sur une batterie qui a été complètement chargée jusqu'à ce que le témoin de charge s'éteigne.

Températures de fonctionnement

- La prise de vue dans un environnement extrêmement froid ou chaud dépassant la plage de température de fonctionnement est déconseillée.
- À une température ambiante élevée, la température de l'appareil augmente rapidement.
- Lorsque la température de l'appareil augmente, la qualité de l'image peut se détériorer. Nous vous recommandons de patienter jusqu'à ce que la température de l'appareil diminue avant de poursuivre la prise de vue.
- Selon la température de l'appareil et de la batterie, il se peut que l'appareil ne parvienne pas à enregistrer de films ou que l'alimentation se coupe automatiquement afin de le protéger. Un message s'affiche sur l'écran avant que l'appareil se mette hors tension ou que vous ne puissiez plus enregistrer de film. Dans ce cas, laissez l'appareil hors tension et attendez que la température de l'appareil et de la batterie baisse. Si vous mettez l'appareil sous tension sans laisser l'appareil et la batterie refroidir suffisamment, il se peut que l'alimentation se coupe à nouveau ou que vous ne puissiez toujours pas enregistrer de films.

Remarques sur l'enregistrement prolongé ou sur l'enregistrement de films 4K

La durée d'enregistrement peut être réduite à basse température, en particulier pour l'enregistrement 4K. Réchauffez la batterie ou remplacez-la par une batterie neuve.

Lecture de films sur d'autres périphériques

Les films XAVC S ne peuvent être lus que sur des appareils compatibles.

Remarques sur l'enregistrement/la lecture

- Avant de commencer à enregistrer, effectuez un essai afin de vous assurer que l'appareil fonctionne correctement.
- Nous ne pouvons garantir la lecture sur d'autres équipements d'images enregistrées avec votre produit, pas plus que la lecture sur votre produit d'images enregistrées ou modifiées avec d'autres équipements.
- Sony ne saurait accorder de garanties dans le cas d'un échec de l'enregistrement ou de la perte ou de la détérioration d'images ou de données audio enregistrées dus à un dysfonctionnement de l'appareil ou du support d'enregistrement, etc. Nous vous recommandons d'effectuer une sauvegarde de vos données importantes.
- Le formatage de la carte mémoire supprime définitivement toutes les données enregistrées sur la carte mémoire, il est impossible de les restaurer. Copiez vos données sur un ordinateur ou un autre support de stockage avant de réaliser le formatage.

Copie de sauvegarde des cartes mémoires

Les données peuvent être corrompues dans les situations suivantes. Veillez à sauvegarder les données par précaution.

- Lorsque vous retirez la carte mémoire, que vous déconnectez le câble USB ou que vous éteignez le produit pendant une opération de lecture ou d'écriture.

- Lorsque la carte mémoire est utilisée dans des endroits exposés à l'électricité statique ou à du bruit électrique.

Erreur du fichier de base de données

- Si vous insérez dans le produit une carte mémoire qui ne contient pas de fichier de base de données d'images, le produit crée automatiquement lors de sa mise en route un fichier de base de données d'images en utilisant une partie de la capacité de la carte mémoire. Le processus peut durer un certain temps, et vous ne pouvez pas utiliser le produit avant qu'il ne soit terminé.
- En cas d'erreur du fichier de base de données, exportez toutes les images sur votre ordinateur, puis formatez la carte mémoire avec ce produit.

N'utilisez/ne rangez pas le produit dans les endroits suivants

- Dans un endroit extrêmement chaud, froid ou humide
Dans des endroits tels qu'une voiture stationnée au soleil, le boîtier de l'appareil peut se déformer et cela pourrait provoquer un dysfonctionnement.
- En plein soleil ou à proximité d'un radiateur
Le boîtier de l'appareil peut se décolorer ou se déformer, ce qui risque de provoquer un dysfonctionnement.
- Endroits soumis à des vibrations oscillantes
Cela pourrait provoquer des dysfonctionnements et empêcher l'enregistrement des données. En outre, le support d'enregistrement pourrait devenir inutilisable, et les données enregistrées pourraient être endommagées.
- À proximité d'un champ magnétique puissant
- Dans des endroits sablonneux ou poussiéreux
Veillez à ce que du sable ou de la poussière ne pénètre pas dans le produit. Ceci risque d'entraîner un dysfonctionnement du produit, qui peut dans certains cas être irréparable.
- Dans les endroits très humides
L'objectif risquerait de moisir.
- Dans les régions où sont émises des ondes radioélectriques ou des radiations puissantes
L'enregistrement et la lecture pourraient en être affectés.

Condensation

- Si vous amenez directement le produit d'un endroit froid à un endroit chaud, de l'humidité peut se condenser à l'intérieur ou à l'extérieur du produit. Cette condensation pourrait provoquer un dysfonctionnement du produit.
- Lorsque vous faites passer le produit directement d'un endroit froid à un endroit chaud, enfermez-le dans un sac en plastique pour éviter la pénétration de l'air et la condensation. Attendez environ une heure que la température du produit atteigne la température ambiante.
- En cas de condensation, mettez le produit hors tension et attendez environ une heure que l'humidité s'évapore. Si vous essayez d'effectuer des prises de vue alors qu'il y a encore de l'humidité dans l'objectif, les images risquent de ne pas être nettes.

Précaution relative au transport

- Abstenez-vous de tenir, frapper ou appliquer une force excessive sur les pièces suivantes, si votre appareil en est équipé :
 - La pièce de l'objectif
 - La pièce amovible de l'écran
 - La pièce amovible du flash
 - La pièce amovible du viseur
- Ne transportez pas l'appareil photo avec le trépied fixé. Cela risquerait de casser l'écrou de trépied.
- Ne vous asseyez pas sur une chaise ou ailleurs avec l'appareil dans la poche arrière de votre pantalon ou jupe, car ceci pourrait provoquer un dysfonctionnement ou des dommages de l'appareil.

Remarques sur la manipulation du produit

- Avant de raccorder le câble au connecteur, pensez à vérifier son orientation. Puis, insérez le câble bien droit. Ne forcez pas pour insérer ou retirer le câble, sous peine de casser la pièce du connecteur.

- L'appareil utilise des pièces magnétiques, notamment des aimants. N'approchez pas d'objets affectés par le magnétisme, notamment des cartes de crédit et des disquettes, à proximité de l'appareil.
- Cet appareil est équipé d'un capteur magnétique. Si l'appareil est placé trop près d'un aimant ou d'un appareil avec un aimant interne, il pourrait se mettre sous tension. Prenez soin de ne pas placer l'appareil près de dispositifs magnétiques.
- L'image enregistrée peut être différente de l'image contrôlée avant l'enregistrement.

Rangement

- Pour les appareils à objectif intégré
Fixez toujours le capuchon d'objectif lorsque vous n'utilisez pas l'appareil. (Uniquement pour les modèles livrés avec un capuchon d'objectif)
- Pour les appareils photo à objectif interchangeable
Fixez toujours le capuchon avant de l'objectif ou le capuchon de boîtier lorsque vous n'utilisez pas l'appareil photo. Pour empêcher la poussière ou les débris de pénétrer à l'intérieur de l'appareil photo, retirez la poussière du capuchon de boîtier avant de le fixer sur l'appareil.
- Si l'appareil est sale après utilisation, nettoyez-le. L'eau, le sable, la poussière, le sel, etc., laissés dans l'appareil peuvent provoquer un dysfonctionnement.

Remarques sur l'utilisation des objectifs

- Lorsque vous utilisez l'objectif zoom motorisé, prenez soin de ne pas coincer vos doigts ou tout autre objet dans l'objectif. (Uniquement pour les modèles avec une fonctionnalité de zoom motorisé ou les appareils photo à objectif interchangeable)
- Si vous devez placer l'appareil sous une source de lumière comme les rayons du soleil, fixez le capuchon d'objectif sur l'appareil. (Uniquement pour les modèles livrés avec un capuchon d'objectif ou les appareils photo à objectif interchangeable)
- Si la lumière du soleil ou une source lumineuse intense pénètre dans l'appareil par l'objectif, elle peut se concentrer à l'intérieur de l'appareil et provoquer un dégagement de fumée ou un incendie. Fixez le capuchon d'objectif sur l'objectif lorsque vous rangez l'appareil. Lorsque vous photographiez en contre-éclairage, maintenez le soleil suffisamment loin de l'angle de champ. Notez que de la fumée peut se dégager ou un incendie se produire même si la source lumineuse est légèrement éloignée de l'angle de champ.
- N'exposez pas directement l'objectif à des rayons tels que les faisceaux laser. Vous risquez d'endommager le capteur d'image et de provoquer un dysfonctionnement de l'appareil.
- Si le sujet est trop proche, il se peut que de la poussière ou des marques de doigt sur l'objectif apparaissent sur l'image. Essayez l'objectif avec un chiffon doux, etc.

Remarques sur le flash (Uniquement pour les modèles avec un flash)

- Éloignez vos doigts du flash. La pièce émettant la lumière peut devenir chaude.
- Retirez toute saleté de la surface du flash. La saleté présente sur la surface du flash peut dégager de la fumée ou brûler en raison de la chaleur produite par l'émission de lumière. En présence de saleté/poussière, essuyez-la avec un chiffon doux.
- Ramenez le flash à sa position initiale après utilisation. Assurez-vous que la portion du flash ne dépasse pas. (Uniquement pour les modèles livrés avec un flash amovible)

Remarques sur la griffe multi-interface (Uniquement pour les modèles avec une griffe multi-interface)

- Lorsque vous installez des accessoires, par exemple un flash externe, sur la griffe multi-interface et lorsque vous les retirez, mettez d'abord l'appareil hors tension (OFF). Lorsque vous installez l'accessoire, confirmez qu'il est solidement fixé à l'appareil.
- N'utilisez pas la griffe multi-interface avec un flash en vente dans le commerce appliquant des tensions de 250 V ou plus ou ayant une polarité opposée à celle de l'appareil photo. Cela pourrait provoquer un dysfonctionnement.

Remarques sur le viseur et le flash (Uniquement pour les modèles avec un viseur ou un flash)

- Faites attention à vos doigts lorsque vous faites rentrer le viseur ou le flash. (Uniquement pour les modèles livrés avec un viseur ou un flash amovibles)
- La pénétration d'eau, de poussière ou de sable dans le viseur ou le flash peut provoquer un dysfonctionnement. (Uniquement pour les modèles livrés avec un viseur ou un flash amovibles)

Remarques sur le viseur (Uniquement pour les modèles avec un viseur)

- Lorsque vous effectuez des prises de vue en utilisant le viseur, il se peut que vous présentiez les symptômes suivants : fatigue visuelle, fatigue, mal des transports ou nausée. Nous vous recommandons de faire des pauses régulières lorsque vous effectuez des prises de vue en utilisant le viseur. Si vous ressentez une gêne, évitez d'utiliser le viseur jusqu'à ce que vous alliez mieux, et consultez votre médecin si nécessaire.
- Ne forcez pas pour faire rentrer le viseur lorsque l'oculaire est sorti. Cela pourrait provoquer un dysfonctionnement. (Uniquement pour les modèles avec un viseur amovible et un oculaire qui peut être retiré)
- Si vous faites un panorama avec l'appareil tout en regardant dans le viseur ou bougez vos yeux tout autour, l'image dans le viseur peut être déformée ou les couleurs de l'image peuvent changer. Il s'agit d'une caractéristique de l'objectif ou du dispositif d'affichage et pas d'une anomalie. Lorsque vous photographiez une image, nous vous recommandons de regarder au centre du viseur.
- L'image peut être légèrement déformée près des coins du viseur. Il ne s'agit pas d'une anomalie. Vous pouvez aussi utiliser l'écran pour observer en détail la totalité de la composition.
- Si vous utilisez l'appareil dans un endroit froid, l'image peut avoir une apparence de traînée. Il ne s'agit pas d'une anomalie.
- N'exposez pas directement le viseur à des rayons tels que les faisceaux laser. Vous risquez d'endommager l'intérieur du viseur et de provoquer un dysfonctionnement de l'appareil.

Remarques sur l'écran

- N'exercez aucune pression sur l'écran. Ceci pourrait décolorer l'écran et provoquer un dysfonctionnement.
- Si des gouttelettes d'eau ou d'autres liquides giclent sur le moniteur, essuyez-le avec un chiffon doux. Si le moniteur est mouillé, sa surface peut changer ou se détériorer. Cela pourrait provoquer un dysfonctionnement.
- Si vous utilisez l'appareil dans un endroit froid, l'image peut avoir une apparence de traînée. Il ne s'agit pas d'une anomalie.
- Lorsque vous raccordez des câbles aux connecteurs de l'appareil, il se peut que la plage de rotation de l'écran devienne limitée.

Remarques sur le capteur d'image

Si vous dirigez l'appareil vers une source lumineuse très intense pendant la prise d'images avec une faible sensibilité ISO, les zones des hautes lumières sur les images peuvent être enregistrées comme zones noires.

Remarques sur la bonnette antivent

- Si la bonnette antivent est rangée pendant une période prolongée dans un endroit exposé à la lumière directe du soleil ou près d'un appareil de chauffage, elle risque de se décolorer. La texture et l'épaisseur de la fourrure peuvent changer selon l'environnement d'utilisation et de stockage, ainsi qu'en raison de l'usure.
- Brossez ou tirez vigoureusement la fourrure de la bonnette antivent peut la faire se détacher.
- Si la bonnette antivent devient humide ou sale, ne le retirez pas de l'adaptateur pour bonnette antivent. Essuyez-la avec un chiffon doux et sec et faites-la sécher à l'ombre.

Compatibilité des données d'image

Ce produit est conforme à la norme universelle DCF (Design rule for Camera File system) établie par la JEITA (Japan Electronics and Information Technology Industries Association).

Services et logiciels fournis par d'autres sociétés

Les services réseau, le contenu et les [système d'exploitation et] logiciels de ce Produit peuvent être assujettis à certaines conditions générales et modifiés, interrompus ou arrêtés à tout moment et peuvent nécessiter des frais, une inscription et des informations de carte de crédit.

Remarques sur la connexion à Internet

Pour connecter l'appareil à un réseau, connectez-le via un routeur ou un port LAN avec la même fonction. L'impossibilité de se connecter de cette manière peut provoquer des problèmes de sécurité.

Remarques sur la sécurité

- SONY NE SAURAIT ÊTRE TENU RESPONSABLE DES DOMMAGES DE QUELQUE NATURE QUE CE SOIT RÉSULTANT DE LA NON-MISE EN ŒUVRE DES MESURES DE SÉCURITÉ APPROPRIÉES SUR LES DISPOSITIFS DE TRANSMISSION, DES FUITES DE DONNÉES INÉVITABLES DUES AUX SPÉCIFICATIONS DE LA TRANSMISSION OU D'AUTRES PROBLÈMES DE SÉCURITÉ.
- Selon l'environnement d'utilisation, des tiers non autorisés sur le réseau peuvent accéder au produit. Lorsque vous connectez l'appareil à un réseau, assurez-vous bien que le réseau est solidement protégé.
- Le contenu des communications peut être intercepté sans que vous le sachiez par des tiers non autorisés à proximité des signaux. Lors des communications LAN sans fil, mettez en œuvre des mesures de sécurité appropriées pour protéger le contenu des communications.

Accessoires en option

- Nous vous recommandons d'utiliser des accessoires Sony d'origine.
- Certains accessoires Sony ne sont disponibles que dans certains pays et régions.

5-041-856-24(1) Copyright 2022 Sony Corporation

Appareil Numérique
ZV-1F

Prêt, transfert à un tiers ou mise au rebut de l'appareil photo et/ou de la carte mémoire (Remarques sur la protection des données personnelles)

Selon les fonctions et les réglages de l'appareil photo, il se peut que des informations importantes soient enregistrées sur ce dernier et/ou la carte mémoire.

Avant de prêter, transférer à un tiers ou mettre au rebut l'appareil photo et/ou la carte mémoire, lisez attentivement ce qui suit et assurez-vous d'avoir procédé comme indiqué.

Remarques sur le prêt et le transfert de l'appareil à un tiers ou sa mise au rebut

Avant de prêter, transférer l'appareil photo à un tiers ou de le mettre au rebut, veillez à réaliser les opérations suivantes afin de protéger vos données personnelles.

- Sélectionnez [Rétablir le réglage] → [Initialiser].

Remarques sur l'utilisation du service cloud (Creators' Cloud)

Avant de prêter ou de transférer l'appareil photo, assurez-vous que ses informations de liaison et les réglages de téléchargement sont appropriés afin d'éviter des dommages tels que le téléchargement du contenu de l'appareil photo vers le Creators' Cloud d'un tiers indésirable. Si les réglages ne sont pas appropriés, veillez à procéder comme suit.

- Si vous comptez transférer ou prêter l'appareil photo : réinitialisez-le ou annulez la liaison avec Creators' Cloud sur l'appareil photo. Annulez également la liaison de l'appareil photo dans Creators' Cloud.
- Si l'appareil photo vous est transféré ou si vous l'empruntez : réinitialisez-le ou annulez la liaison avec Creators' Cloud sur l'appareil photo.

Veillez noter que le Creators' Cloud peut ne pas être disponible dans certains pays et régions.

Remarques sur le prêt et le transfert d'une carte mémoire à un tiers ou sa mise au rebut

L'exécution de [Formater] ou [Supprimer] sur l'appareil photo ou un ordinateur pourrait ne pas supprimer complètement les données de la carte mémoire. Avant de prêter ou de transférer une carte mémoire à une autre personne, nous vous recommandons de supprimer complètement toutes données présentes à l'aide d'un logiciel de suppression de données. Lorsque vous mettez une carte mémoire au rebut, nous vous recommandons de la détruire physiquement.

Remarques sur les fonctions réseau

Lorsque vous utilisez les fonctions réseau, des tierces parties indésirables sur le réseau peuvent accéder à l'appareil photo, selon l'environnement d'utilisation. Par exemple, un accès non autorisé à l'appareil photo peut se produire dans un environnement réseau auquel un autre périphérique réseau est connecté ou peut se connecter sans autorisation. Sony n'assume aucune responsabilité pour toute perte ou tout dommage lié à la connexion à un tel environnement réseau.

Remarques sur les informations sur l'emplacement

Si vous téléchargez et partagez des photos ou des films pris avec cet appareil sur Internet alors que les informations sur l'emplacement sont liées à l'application pour smartphone dédiée, vous risquez de révéler accidentellement des informations sur l'emplacement à un tiers. Pour empêcher des tiers d'obtenir vos informations sur l'emplacement, désactivez la fonction [Liaison informations emplacement] de l'application dédiée.

Avertissement sur les droits d'auteur

Les émissions de télévision, films, cassettes vidéo et autres œuvres peuvent être protégés par des droits d'auteur.
L'enregistrement non autorisé de telles œuvres peut constituer une infraction à la loi sur les droits d'auteur.

5-041-856-24(1) Copyright 2022 Sony Corporation

Remarques sur la batterie et la charge de la batterie

Remarques sur l'utilisation de la batterie

- Utilisez exclusivement des batteries de marque Sony.
- En fonction des conditions de l'environnement ou de fonctionnement, l'indicateur de charge restante de la batterie peut ne pas s'afficher correctement.
- N'exposez pas la batterie à l'eau. La batterie n'est pas étanche à l'eau.
- Ne laissez pas la batterie dans des endroits très chauds, par exemple dans un véhicule ou en plein soleil.

Remarques sur la charge de la batterie

- Chargez la batterie (fournie) avant d'utiliser le produit pour la première fois.
- La batterie chargée se déchargera peu à peu même si vous ne l'utilisez pas. Chargez la batterie chaque fois que vous utiliserez le produit pour que vous ne ratiez pas d'occasions de prendre des images.
- Ne chargez pas de batteries autres que celles spécifiées pour ce produit. Vous risqueriez de provoquer des fuites, une surchauffe, des explosions, des électrocutions, des brûlures ou des blessures.
- Lorsque vous chargez une batterie neuve (première charge) ou une batterie qui n'a pas été utilisée depuis longtemps, le témoin de charge (CHARGE) peut clignoter rapidement lorsque la batterie est chargée. Dans ce cas, retirez la batterie puis réinsérez-la pour la recharger.
- Nous vous recommandons de recharger la batterie à une température ambiante comprise entre 10 °C et 30 °C (50 °F et 86 °F). La batterie peut ne pas se charger correctement en dehors de cette plage de températures.
- Le fonctionnement ne peut pas être garanti avec toutes les sources d'alimentation externe.
- Une fois la charge terminée, débranchez l'adaptateur secteur de la prise murale ou déconnectez le câble USB de l'appareil. Vous risquez autrement de réduire la durée de vie de la batterie.
- Ne chargez pas la batterie en continu, ne la chargez pas de façon répétée sans l'utiliser si elle est déjà complètement chargée ou presque. Sinon, vous risquez de provoquer une détérioration des performances de la batterie.
- Si le témoin de charge du produit clignote pendant la charge, retirez la batterie en cours de charge, puis insérez à nouveau fermement cette même batterie dans le produit. Si le témoin de charge clignote à nouveau, cela peut indiquer une batterie défectueuse ou qu'une batterie de type autre que spécifié a été insérée. Vérifiez que la batterie correspond au type spécifié.

Si la batterie est du type spécifié, retirez la batterie, remplacez-la par une batterie neuve ou différente, et vérifiez si la batterie nouvellement insérée se charge correctement. Si la batterie nouvellement insérée se charge correctement, il se peut que la batterie précédemment insérée soit défectueuse.

Indicateur de charge restante de la batterie

- L'indicateur de charge restante de la batterie apparaît sur l'écran.



A : Niveau de batterie élevé

B : Batterie épuisée

- Il faut environ une minute avant que l'indicateur de charge restante de la batterie correct apparaisse.
- En fonction des conditions de l'environnement ou de fonctionnement, l'indicateur de charge restante de la batterie peut ne pas s'afficher correctement.
- Si vous laissez le produit sous tension sans l'utiliser pendant un certain temps, il s'éteint automatiquement (fonction de mise hors tension automatique).

- Si l'indicateur de charge restante de la batterie n'apparaît pas sur l'écran, appuyez sur le bouton DISP (Réglage de l'affichage) pour l'afficher.

Comment utiliser efficacement la batterie

- La performance de la batterie diminue lorsque la température ambiante est basse. La durée de fonctionnement de la batterie est donc plus courte dans des endroits froids. Pour prolonger la durée d'utilisation de la batterie, nous vous recommandons de la placer dans votre poche près du corps pour la réchauffer et de l'insérer dans le produit juste avant la prise de vue. Si votre poche contient des objets métalliques tels que des clés, prenez garde au risque de court-circuit.
- La batterie s'épuisera rapidement si vous prenez des images en continu et fréquemment, si vous mettez l'appareil sous/hors tension fréquemment ou si vous augmentez la luminosité de l'écran.
- Nous vous recommandons de prévoir une batterie de rechange et de prendre des clichés d'essai avant de prendre des clichés réels.
- Si les bornes de la batterie sont encrassées, il se peut que vous ne parveniez pas à mettre le produit sous tension, ou que la batterie ne se charge pas correctement. Dans ce cas, retirez légèrement la poussière à l'aide d'un chiffon doux ou d'un coton-tige pour nettoyer la batterie.

Comment stocker la batterie

Pour entretenir la capacité de la batterie, chargez-la puis déchargez-la complètement dans l'appareil photo au moins une fois par an avant de la ranger. Rangez la batterie dans un endroit frais et sec après l'avoir retirée de l'appareil.

Durée de vie de la batterie

- La durée de vie de la batterie est limitée. Si vous utilisez à plusieurs reprises la même batterie ou utilisez la même batterie pendant une période prolongée, la capacité de la batterie diminuera progressivement. Si la durée d'utilisation de la batterie est considérablement réduite, le moment est venu de remplacer la batterie par une neuve.
- La durée de vie de la batterie varie en fonction des conditions ambiantes, de stockage et d'utilisation.

Remarques sur les cartes mémoire

- Si  (icône d'avertissement de surchauffe) s'affiche à l'écran, ne retirez pas la carte mémoire de l'appareil immédiatement. Attendez plutôt un moment après la mise hors tension de l'appareil, puis retirez la carte mémoire. Si vous touchez la carte mémoire lorsqu'elle est chaude, vous risquez de la lâcher et de l'endommager. Faites attention lorsque vous retirez la carte mémoire.
- Si vous effectuez des prises de vue et supprimez des images de façon répétée sur une période prolongée, les données des fichiers de la carte mémoire risquent de se fragmenter, et l'enregistrement d'un film peut s'interrompre au milieu de la prise de vue. Le cas échéant, sauvegardez vos images sur un ordinateur ou un autre emplacement de stockage, puis exécutez [Formater] avec cet appareil.
- Ne retirez pas la batterie ou la carte mémoire, ne débranchez pas le câble USB, ni n'éteignez l'appareil photo pendant que le témoin d'accès est allumé. Cela risquerait d'endommager les données de la carte mémoire.
- Veillez à sauvegarder les données par précaution.
- Nous ne pouvons pas garantir le bon fonctionnement de toutes les cartes mémoire.
- Les images enregistrées sur une carte mémoire SDXC ne peuvent pas être importées ou lues sur des ordinateurs ou des périphériques AV non compatibles exFAT lors de la connexion au moyen d'un câble USB. Assurez-vous que le périphérique est compatible exFAT avant de le raccorder à l'appareil. Si vous branchez votre appareil photo sur un périphérique non compatible, un message pourrait vous inviter à formater la carte. Ne formatez jamais la carte en réponse à cette invite, car cela effacerait toutes les données qu'elle contient. (exFAT est le système de fichiers utilisé sur les cartes mémoire SDXC.)
- N'exposez pas la carte mémoire à l'eau.
- Ne soumettez pas la carte mémoire à des chocs, ne la pliez pas et ne la laissez pas tomber.
- N'utilisez pas ou ne rangez pas la carte mémoire dans les conditions suivantes :
 - endroits présentant une température élevée, à l'intérieur d'un véhicule garé en plein soleil par exemple
 - endroits exposés aux rayons directs du soleil
 - endroits humides ou en présence de substances corrosives
- Si vous utilisez la carte mémoire à proximité d'un champ magnétique puissant ou dans un endroit soumis à de l'électricité statique ou du bruit électrique, les données de la carte mémoire peuvent être endommagées.
- Ne touchez pas les bornes de la carte mémoire avec les doigts ou un objet métallique.
- Ne laissez pas la carte mémoire à la portée de jeunes enfants. Ils risqueraient de l'avaler accidentellement.
- Ne démontez pas et ne modifiez pas la carte mémoire.
- Il se peut que la carte mémoire soit chaude juste après une utilisation prolongée. Manipulez-la avec précautions.
- Le fonctionnement d'une carte mémoire formatée sur un ordinateur n'est pas garanti avec le produit. Veillez à formater la carte mémoire avec ce produit.
- Les vitesses de lecture/écriture des données dépendent de la combinaison de carte mémoire et du matériel utilisés.
- N'appuyez pas fortement sur la carte mémoire lorsque vous écrivez dans l'espace de notes.
- Ne collez pas d'étiquette sur la carte mémoire, ni sur l'adaptateur de carte mémoire. Vous risquez de ne pas pouvoir retirer la carte mémoire.
- Si le commutateur de protection en écriture ou le commutateur de protection contre l'effacement d'une carte mémoire SD est réglé sur la position LOCK, vous ne pouvez pas enregistrer ou supprimer des images. Dans ce cas, placez le commutateur en position d'enregistrement.
- Pour utiliser un Memory Stick Micro ou une carte mémoire microSD avec ce produit :
 - Veillez à insérer la carte mémoire dans un adaptateur dédié. Si vous insérez une carte mémoire dans le produit sans utiliser un adaptateur pour carte mémoire, vous risquez de ne pas pouvoir la sortir du produit.
 - Lors de l'insertion d'une carte mémoire dans un adaptateur de carte mémoire, assurez-vous que la carte mémoire est dans le bon sens, puis insérez-la à fond. Une insertion incorrecte peut provoquer un dysfonctionnement.
- À propos de Memory Stick PRO Duo et Memory Stick PRO-HG Duo :

- Ce Memory Stick est pourvu de la fonction MagicGate. MagicGate est une technologie de protection des droits d'auteur faisant appel au cryptage.
L'enregistrement/la lecture de données nécessitant les fonctions MagicGate ne peuvent pas être effectués avec ce produit.
- Le transfert de données à haute vitesse par une interface parallèle est pris en charge.

Rubrique associée

- [Formater](#)

5-041-856-24(1) Copyright 2022 Sony Corporation

Appareil Numérique
ZV-1F

Nettoyage

Nettoyage de l'objectif

- N'utilisez pas une solution de nettoyage contenant des solvants organiques tels que diluant ou benzène.
- Utilisez un pinceau soufflant disponible dans le commerce pour enlever la poussière lorsque vous nettoyez la surface de l'objectif. Si de la poussière est collée en surface, essuyez l'objectif avec un chiffon doux ou du papier absorbant légèrement humidifié avec une solution de nettoyage pour objectifs. Essuyez la surface d'un mouvement en spirale du centre vers la périphérie. Ne vaporisez pas directement la solution de nettoyage d'objectif sur la surface de l'objectif.

Nettoyage de l'extérieur du produit

Nettoyez l'extérieur du produit avec un chiffon doux légèrement humidifié avec de l'eau, puis essuyez-le avec un chiffon sec. Afin d'éviter d'endommager la finition ou le boîtier :



- N'exposez pas le produit à des produits chimiques tels que diluants, benzène, alcool, lingettes nettoyantes jetables, insectifuges, écrans solaires ou insecticides.
- Ne touchez pas le produit avec l'une des substances ci-dessus sur les mains.
- Ne laissez pas le produit en contact prolongé avec du caoutchouc ou du vinyle.

Nettoyage de l'écran

- Si vous essuyez vigoureusement l'écran avec un mouchoir en papier, etc., vous risquez de le rayer.
- Si l'écran est sale (traces de doigts ou poussière), essuyez doucement sa surface, puis nettoyez l'écran avec un chiffon doux, etc.

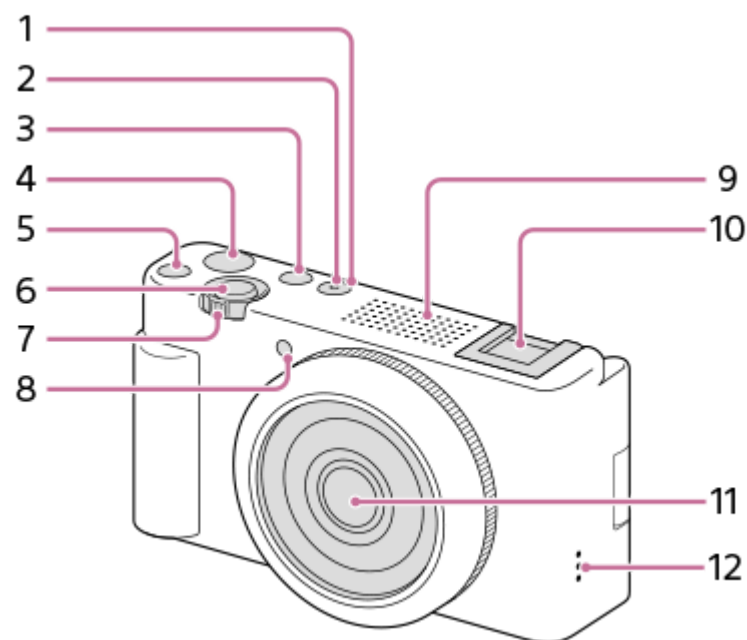
Identification des pièces



1. Touche ON/OFF (Alimentation)
2. Témoin d'alimentation/charge
3. Bouton Photo/Film/S&Q
4. Bouton MOVIE (Film)
5. Bouton C1 (Bouton perso 1)/Bouton  (Floutage arrière-plan)
6. Déclencheur
7. Pour la prise de vue : Levier W/T (zoom)
Pour la visualisation : Levier  (Index)/levier du zoom de lecture
8. Témoin de retardateur/Témoin d'enregistrement
9. Microphone interne

- Ne couvrez pas cette pièce pendant l'enregistrement de films. Sinon, cela risque de se traduire par du bruit ou par une baisse du volume sonore.

10. Griffe porte-accessoires

- Étant donné que la griffe porte-accessoires de cet appareil photo ne comporte pas de contacts électroniques, elle ne prend pas en charge la synchronisation avec un flash externe ou l'entrée audio depuis la borne de la griffe.

11. Objectif

12. Haut-parleur

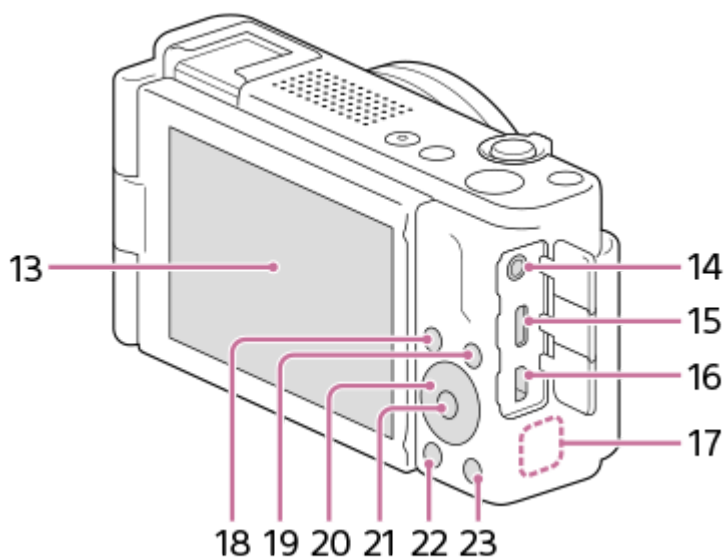

13. Écran/Écran tactile

- L'écran peut être ajusté pour offrir un angle de vue adapté et vous permettre d'effectuer des prises de vue, quelle que soit votre position.

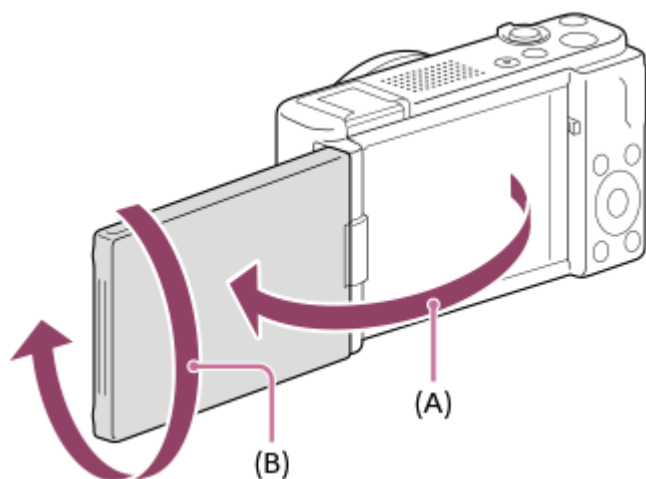

(A) : environ 176°

(B) : environ 270°

- Si vous ouvrez l'écran depuis la position fermée avec l'écran orienté vers l'intérieur, l'appareil s'allume.
- Pour choisir si l'appareil s'éteint ou non lorsque l'écran est fermé en étant orienté vers l'intérieur, sélectionnez MENU → (Réglage) → [Option régl. alim.] → [HORS tens. av. écran].
- Selon le type de trépied utilisé, il se peut que vous ne parveniez pas à régler l'angle de l'écran. Dans ce cas, dégagez la vis du trépied pour régler l'angle de l'écran.
- N'exercez pas une force excessive en ouvrant, en fermant ou en faisant pivoter l'écran. Cela pourrait provoquer un dysfonctionnement.

14. Prise (Microphone)

- Lorsqu'un microphone externe est connecté, le microphone intégré est automatiquement désactivé. Lorsque le microphone externe est de type Plugin-power, il est alimenté via l'appareil photo.

15. Connecteur USB Type-C

16. Micro-prise HDMI

17. Antenne Wi-Fi/Bluetooth (intégrée)

18. Pour la prise de vue : Bouton Fn (Fonction)

Pour la visualisation : Bouton (Env. vers smartphon.)

19. Bouton MENU

20. Molette de commande

21. Bouton central

22. Bouton (Lecture)

23. Bouton  (Supprimer)/Bouton  (Présentat. produit)

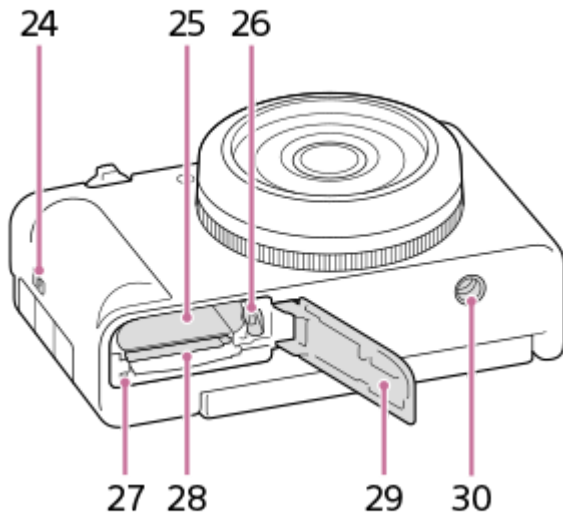

- 24. Crochet pour bandoulière
- 25. Fente d'insertion de la batterie
- 26. Levier de verrouillage de la batterie
- 27. Témoin d'accès
- 28. Fente de carte mémoire
- 29. Couvercle de batterie/carte mémoire
- 30. Écrou de trépied

Compatible avec les vis 1/4-20 UNC

- Utilisez un trépied avec une vis de fixation de longueur inférieure à 5,5 mm (7/32 po). Sinon, vous ne pourrez pas fixer l'appareil fermement, et vous risquez de l'endommager.

Utilisation de la bonnette antivent (fournie)

Utilisez la bonnette antivent en la fixant à la griffe porte-accessoires pour réduire le bruit du vent capté par le microphone interne lors de l'enregistrement de films.

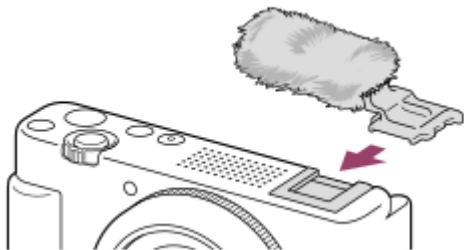

Note

- Lorsque vous fixez la bonnette antivent, assurez-vous qu'elle ne se coince pas dans la griffe porte-accessoires.

Icônes de base affichées sur l'écran

Cette section décrit l'affichage à l'écran lorsque le mode de prise de vue est **P** (Programm. Auto).

- Les exemples sont ceux de l'affichage lorsque l'écran est en mode d'affichage de toutes les informations.
- Le contenu affiché et les positions ne sont donnés qu'à titre de référence, et peuvent être différents de l'affichage réel. Il se peut aussi que le contenu affiché soit différent selon les réglages de l'appareil photo et la version du logiciel du système de l'appareil photo (microprogramme).

Pendant l'enregistrement de films

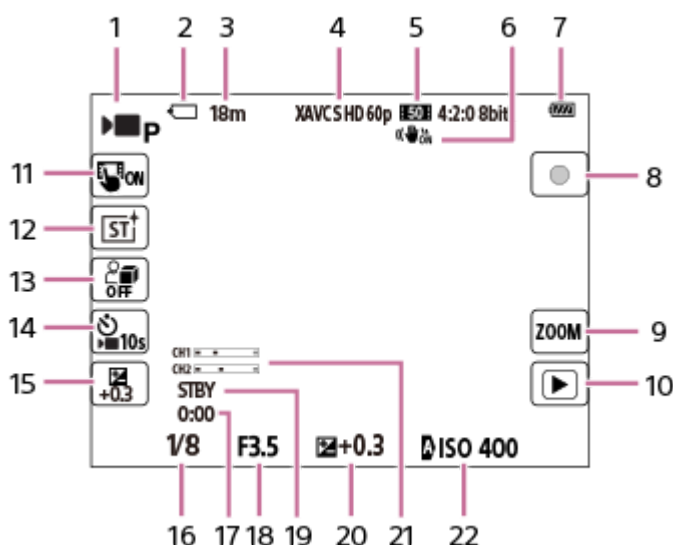

Affichage lorsque vous tenez l'appareil photo verticalement

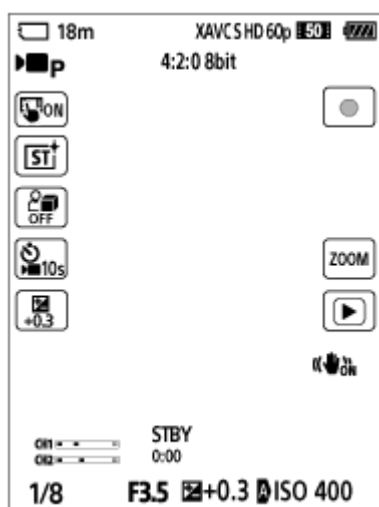

1. [Mode Pr. vue] est réglé sur **P** [Programm. Auto].
2. Carte mémoire
3. Durée de film enregistrable
4. [Format fichier] est réglé sur [XAVC S HD] et [Vit. défilem. enr.] est réglé sur [60p].
5. [Réglage d'enreg.] est réglé sur [50M 4:2:0 8bit].
6. [SteadyShot] est réglé sur [ON].
7. Niveau de charge restante de la batterie

8. Permet de basculer entre l'enregistrement et l'attente lors de l'enregistrement de films.
9. Permet d'ouvrir l'écran de réglage d'agrandissement par zoom.
10. Permet de basculer sur le mode de lecture. (Le bouton marqué de prise de vue s'affiche pendant l'enregistrement de films et vous pouvez ajouter une marque de prise de vue au film en cours d'enregistrement.)
11. [Fonct. toucher icône] est réglé sur [ON].
12. [Apparenc. créat.] est réglé sur [ST].
13. [Présentat. produit] est réglé sur [OFF].
14. [Retardateur] est réglé sur [10 s].
15. [Correct. exposit.] est réglé sur [+0.3].
16. Vitesse d'obturation
17. Durée d'enregistrement réelle du film
18. Valeur d'ouverture
19. Attente de prise de vue
20. Correction d'exposition
21. [Affich. niv. audio] est réglé sur [ON].
22. [ISO] est réglé sur [ISO AUTO]. (La sensibilité ISO réglée automatiquement par l'appareil s'affiche.)

Pendant la prise d'images fixes

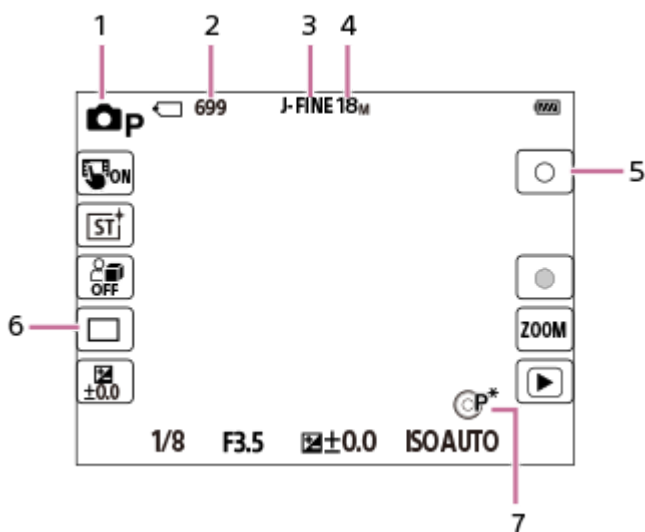

Affichage lorsque vous tenez l'appareil photo verticalement

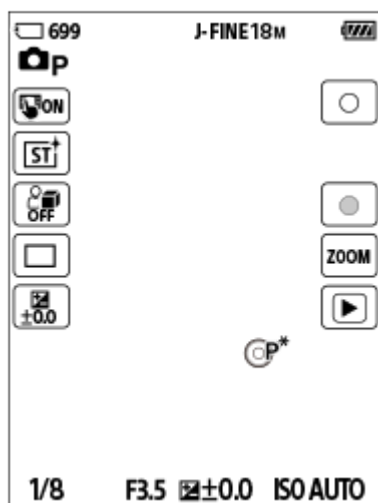

1. [Mode Pr. vue] est réglé sur [Programm. Auto].
2. Nombre d'images fixes enregistrables
3. [Qualité JPEG] est réglé sur [Fine].
4. [Taille d'img JPEG] est réglé sur [L: 18M].
5. Prend une image fixe.
6. [Entraînement] est réglé sur [Prise de v. uniq.].

7. Fonction pour la molette de commande (décalage de programme)

Astuce

- Les icônes aux extrémités gauche et droite de l'écran servent de boutons tactiles lorsque [Fonct. toucher icône] est réglé sur [ON]. Vous pouvez commander et ajuster les réglages des fonctions comme la prise de vue en les touchant.

Rubrique associée

- [Liste des icônes sur l'écran](#)
- [Fonct. toucher icône](#)

5-041-856-24(1) Copyright 2022 Sony Corporation

Appareil Numérique
ZV-1F

Opérations tactiles sur l'écran

En touchant l'écran, vous pouvez effectuer de manière intuitive des opérations telles que la mise au point sur l'écran de prise de vue et la commande de l'écran de lecture.

Opérations tactiles (sur l'écran de prise de vue)

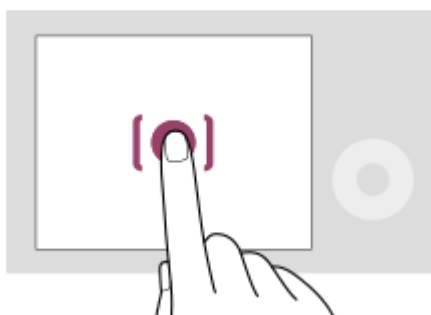

Touchez l'écran pour spécifier l'endroit de mise au point (Mise au pt tactil.).

Touchez un sujet sur l'écran pour utiliser la fonction de suivi tactile (Suivi tactile).

Vous pouvez également faire la mise au point sur un sujet et prendre des images simplement en touchant le sujet à l'écran (Déclench. tactile).

Pour plus d'informations sur la manière de changer la fonction activée par opération tactile, reportez-vous à « [Funct tact. lors de pdv](#) ».

Opérations tactiles (sur l'écran de lecture)

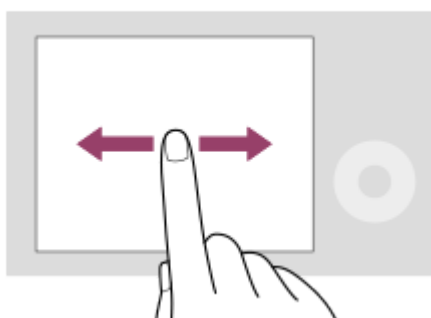

Pendant l'affichage d'une seule image, faites glisser l'écran vers la gauche ou la droite pour passer à l'image précédente ou suivante.

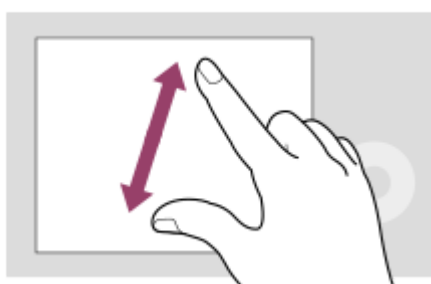

Pendant l'affichage d'une seule image, vous pouvez agrandir ou réduire l'image affichée en éloignant ou rapprochant deux doigts sur l'écran (écartement/pincement).

- Vous pouvez également tapoter deux fois l'écran pour agrandir une image fixe ou quitter l'image agrandie.
- Pendant la lecture de films, vous pouvez commencer ou mettre en pause la lecture au moyen des opérations tactiles.

Astuce

- Vous pouvez ouvrir le menu des fonctions en balayant rapidement votre doigt vers le haut sur l'écran de prise de vue.
- Lorsque [Fonct. toucher icône] est réglé sur [ON], des boutons tactiles s'affichent sur l'écran de prise de vue et l'écran de lecture, vous permettant de commander l'appareil photo.

Rubrique associée





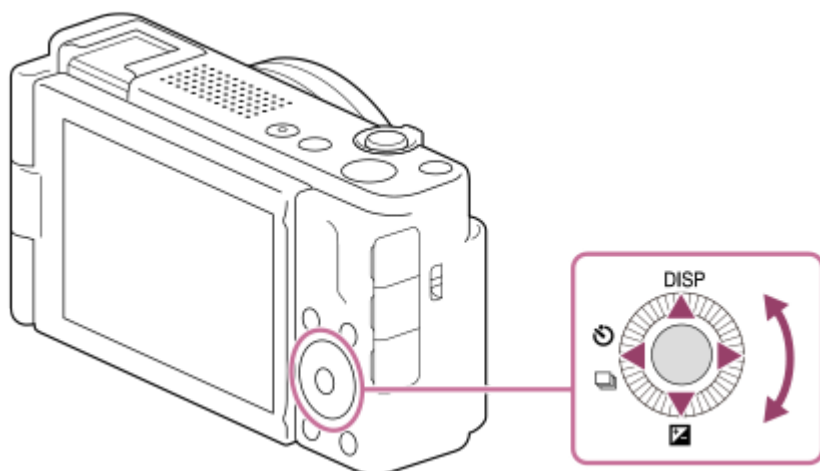

- [Fonctionnem. tactile](#)
- [Fonct. toucher icône](#)
- [Funct tact. lors de pdv](#)
- [Mise au point par opérations tactiles \(Mise au pt tactil.\)](#)
- [Démarrer le suivi par opérations tactiles \(Suivi tactile\)](#)
- [Prise de vue par opérations tactiles \(Déclench. tactile\)](#)

Appareil Numérique
ZV-1F

Utilisation de la molette de commande

Sur l'écran du menu ou sur l'écran affiché en appuyant sur le bouton Fn, vous pouvez déplacer le cadre de sélection en tournant la molette de commande ou en appuyant sur le côté supérieur/inférieur/gauche/droit de la molette de commande. Confirmez votre sélection en appuyant au centre de la molette de commande.



- Les fonctions DISP (Réglage de l'affichage),  ( Correct. exposit.) et  /  ( Retardateur/Entraînement) sont attribuées au côté supérieur/inférieur/gauche/droit de la molette de commande. De plus, vous pouvez également attribuer les fonctions sélectionnées au côté gauche/droit et au centre de la molette de commande.
- Pendant la lecture, vous pouvez afficher l'image suivante/précédente en appuyant sur le côté droit/gauche de la molette de commande, ou en la faisant tourner.
- Pendant l'affichage vertical, les sens de mouvement du côté supérieur/inférieur/gauche/droit de la molette de commande sont également pivotés pour correspondre à l'orientation de l'écran de sorte que l'utilisation intuitive soit possible (lorsque la version 2.00 ou ultérieure du logiciel du système de l'appareil photo (microprogramme) est utilisée). Les fonctions attribuées au côté supérieur/inférieur/gauche/droit de la molette de commande au moyen de [ Rgl. Touche perso] ou [ Rgl. Touche perso] ne pivotent pas pendant l'affichage vertical.

Rubrique associée

- [Attribution des fonctions fréquemment utilisées aux boutons \(Rgl. Touche perso\) \(image fixe/film\)](#)
- [Affichage vertical](#)

Appareil Numérique
ZV-1F

Utilisation du bouton Photo/Film/S&Q

Vous pouvez utiliser le bouton Photo/Film/S&Q **(A)** pour sélectionner un mode de prise de vue.

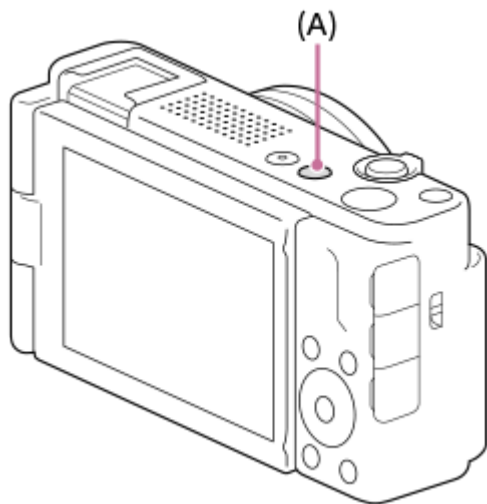

Chaque fois que vous appuyez sur le bouton Photo/Film/S&Q, le mode de prise de vue change dans l'ordre : mode de prise d'images fixes, mode d'enregistrement de films et mode d'enregistrement au ralenti/en accéléré.

Astuce

- Les éléments du menu affichés sur les onglets [Prise de vue], [Exposition/couleur] et [Mise au point] de l'écran du menu diffèrent selon le mode de prise de vue (photo/film/S&Q). Avant d'ajuster ces réglages, sélectionnez le mode de prise de vue souhaité avec le bouton Photo/Film/S&Q.

Rubrique associée

- [Utilisation du menu](#)
- [Enregistrement de films \(Auto intelligent\)](#)
- [Prise d'images fixes \(Auto intelligent\)](#)
- [Régl. ralenti+acc.](#)

Appareil Numérique
ZV-1F

Utilisation du menu

L'écran du menu s'affiche en appuyant sur le bouton MENU. Vous pouvez modifier les réglages relatifs à toutes les opérations de l'appareil, y compris la prise de vue et la lecture, ou bien exécuter une fonction depuis l'écran du menu.

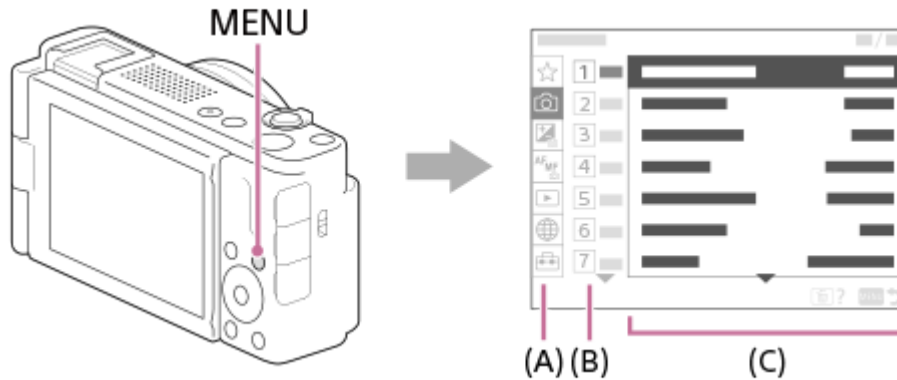

(A) Onglet de menu

Les onglets de menu sont classés selon le scénario d'utilisation, comme la prise de vue, la lecture, les paramètres réseau, etc.

(B) Groupe de menu

Sur chaque onglet, les éléments du menu sont regroupés par fonction.

Le numéro attribué au groupe est le numéro de série dans l'onglet. Reportez-vous au numéro pour déterminer l'emplacement du groupe en cours d'utilisation.

(C) Élément de menu

Sélectionnez la fonction que vous souhaitez régler ou exécuter.

Astuce

- Le nom de l'onglet ou du groupe sélectionné s'affiche en haut de l'écran.
- Lorsque [Fonctionnem. tactile] est réglé sur [ON], les opérations tactiles sont possibles sur l'écran du menu.

Opérations de base sur l'écran du menu

1. Appuyez sur le bouton MENU pour afficher l'écran du menu.
2. Déplacez-vous dans l'arborescence du menu et trouvez l'élément du menu souhaité en appuyant sur le côté supérieur/inférieur/gauche/droit de la molette de commande.
 - Les éléments du menu affichés diffèrent entre les modes de prise d'images fixes et les modes d'enregistrement de films.



- (A) Onglets de menu
- (B) Groupes de menu
- (C) Éléments de menu

3. Appuyez au centre de la molette de commande pour sélectionner l'élément du menu.
L'écran de réglage ou l'écran d'exécution pour l'élément sélectionné s'affiche à l'écran.
4. Sélectionnez un paramètre ou exécutez la fonction.
 - Pour annuler le changement de paramètre, appuyez sur le bouton MENU pour revenir à l'écran précédent.
5. Appuyez sur le bouton MENU pour quitter l'écran du menu.
Vous reviendrez sur l'écran de prise de vue ou l'écran de lecture.

Relation entre le mode de prise de vue et l'écran du menu

Les groupes de menu et les éléments du menu affichés dans les onglets [Prise de vue], [Exposition/couleur] et [Mise au point] varient selon le mode de prise de vue.

Modes de prise d'images fixes (AUTO/P/A/S/M)

- Les éléments du menu pour la prise d'images fixes sont affichés.*

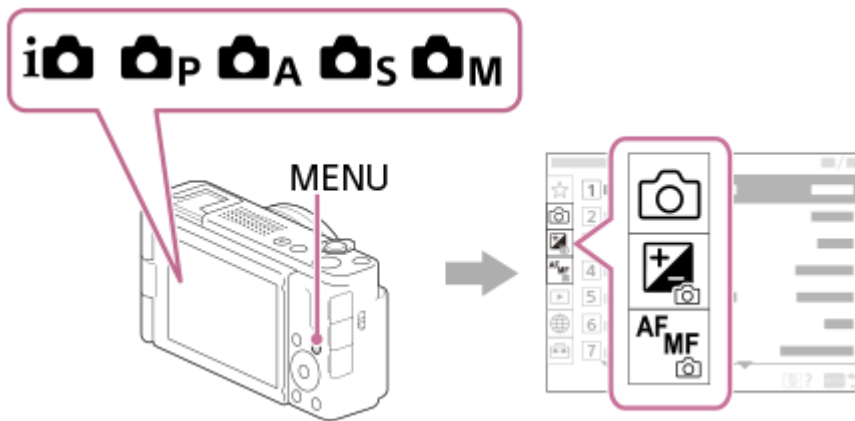

* Étant donné que vous pouvez enregistrer des films avec le bouton MOVIE (film) même en mode de prise d'images fixes, certains éléments de base du menu de film sont également affichés.

Modes d'enregistrement de films () /S&Q)

- Les éléments du menu pour l'enregistrement de films sont affichés.

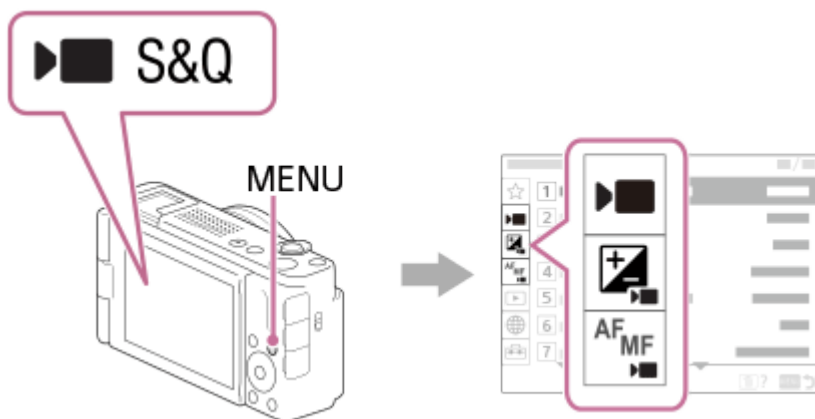







Badge de notification de logiciel plus récent





Si un logiciel de l'appareil photo plus récent est disponible, un badge de notification rouge apparaît sur l'onglet  (Réglage), [Option réglage] et [Version] sur l'écran du menu pour vous avertir qu'une mise à jour est disponible (lorsque la version 2.00 ou ultérieure du logiciel du système de l'appareil photo (microprogramme) est utilisée).

Icônes utilisées dans le « Guide d'aide »

   : éléments du menu affichés dans les modes de prise d'images fixes

   : éléments du menu affichés dans les modes d'enregistrement de films et les modes de prise de vue au ralenti/en accéléré

   : éléments du menu affichés dans l'un des modes de prises d'images fixes, modes d'enregistrement de films ou modes de prise de vue au ralenti/en accéléré

Rubrique associée

- [Ajouter un élément](#)
- [Affich. de Mon Menu](#)
- [Attribution des fonctions fréquemment utilisées aux boutons \(Rgl. Touche perso\) \(image fixe/film\)](#)

Appareil Numérique
ZV-1F

Utilisation du menu des fonctions

Si vous appuyez sur le bouton Fn (fonction) pendant la prise de vue, un menu contenant des fonctions fréquemment utilisées telles que le niveau d'enregistrement audio et le mode de mise au point s'affiche à l'écran (menu des fonctions). Cela vous permet d'accéder rapidement aux fonctions.

Exemple de menu des fonctions

Les éléments affichés diffèrent selon l'état de l'appareil.



Astuce

- Utilisez MENU →  (Réglage) → [Personnal. manip] → [Réglages menu Fn] pour enregistrer vos fonctions préférées dans le menu des fonctions. Vous pouvez enregistrer séparément 12 fonctions pour la prise d'images fixes et 12 fonctions pour l'enregistrement de films.
- Lorsque [Fonctionnem. tactile] est réglé sur [ON], les opérations tactiles sont possibles sur l'écran du menu.
- Lorsque [Fonctionnem. tactile] est réglé sur [ON], vous pouvez également ouvrir [Réglages menu Fn] en maintenant enfoncée l'icône dans le menu des fonctions.
- Lorsque [Balayer vers le haut] est réglé sur [Ouvrir menu Fn], le menu des fonctions peut être affiché par opérations tactiles en balayant l'écran de prise de vue rapidement vers le haut.
- Balayez l'écran vers le bas depuis la zone située à l'extérieur du menu des fonctions ou touchez la zone en dehors du menu des fonctions pour le fermer.

1 Appuyez sur le bouton Fn (Fonction).

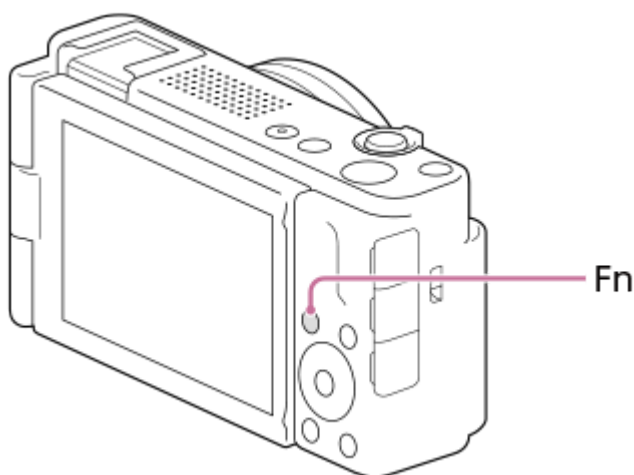

2 Appuyez sur le côté supérieur/inférieur/gauche/droit de la molette de commande pour sélectionner une fonction à régler.

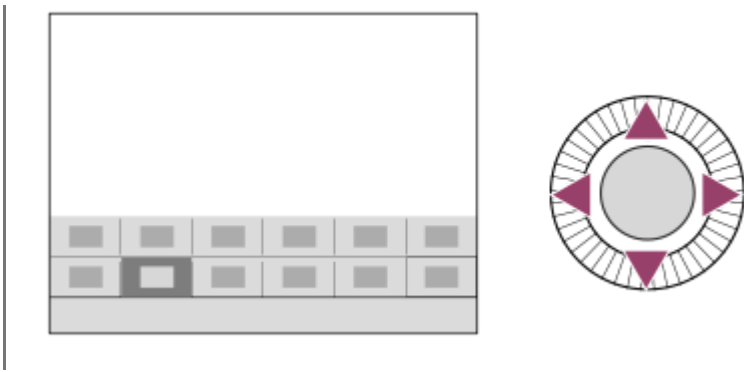

Pour ajuster les réglages depuis les écrans de réglage dédiés

Sélectionnez l'icône pour la fonction souhaitée, puis appuyez au centre de la molette de commande. L'écran de réglage dédié à la fonction apparaîtra. Suivez le guide d'opérations **(A)** pour ajuster les réglages.

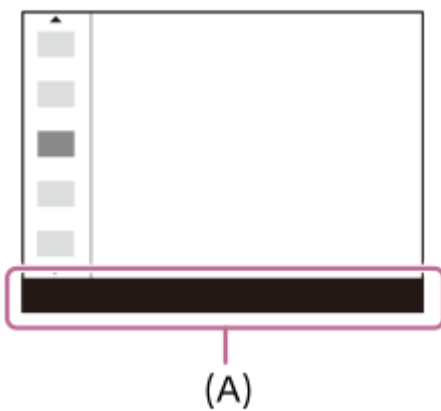

Rubrique associée

- [Réglages menu Fn](#)
- [Balayer vers le haut](#)

Appareil Numérique
ZV-1F



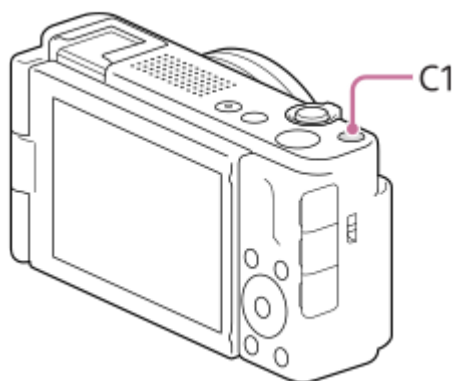

Utilisation des boutons C (personnalisés)

Si vous attribuez au préalable des fonctions fréquemment utilisées au bouton personnalisé (C1), vous pouvez rappeler rapidement ces fonctions en appuyant simplement sur le bouton pendant la prise de vue ou la lecture. Par défaut, les fonctions recommandées sont attribuées aux boutons personnalisés.



Pour vérifier/modifier les fonctions des boutons personnalisés

Vous pouvez confirmer la fonction actuellement attribuée à chaque bouton personnalisé en procédant comme suit.

MENU →  (Réglage) → [Personnal. manip] → [ Rgl. Touche perso], [ Rgl. Touche perso] ou [ Rgl. Touche perso].

Si vous souhaitez modifier la fonction du bouton personnalisé, appuyez au centre de la molette de commande alors que le bouton personnalisé est sélectionné. Les fonctions pouvant être attribuées à ce bouton apparaissent. Sélectionnez la fonction souhaitée.

Rubrique associée

- [Attribution des fonctions fréquemment utilisées aux boutons \(Rgl. Touche perso\) \(image fixe/film\)](#)

Appareil Numérique
ZV-1F

Utilisation du bouton DISP (réglage de l'affichage)

En appuyant sur le bouton DISP (réglage de l'affichage), vous pouvez changer le contenu affiché sur l'écran pendant la prise de vue et la lecture. L'affichage change chaque fois que vous appuyez sur le bouton DISP.

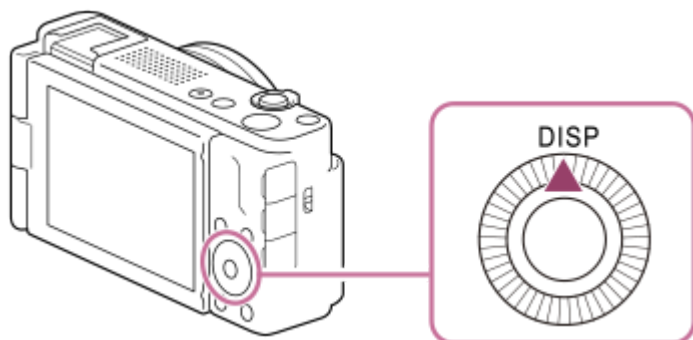

Pendant la prise de vue

Afficher ttes infos → Pas d'info affich → Histogramme → Niveau → Afficher ttes infos

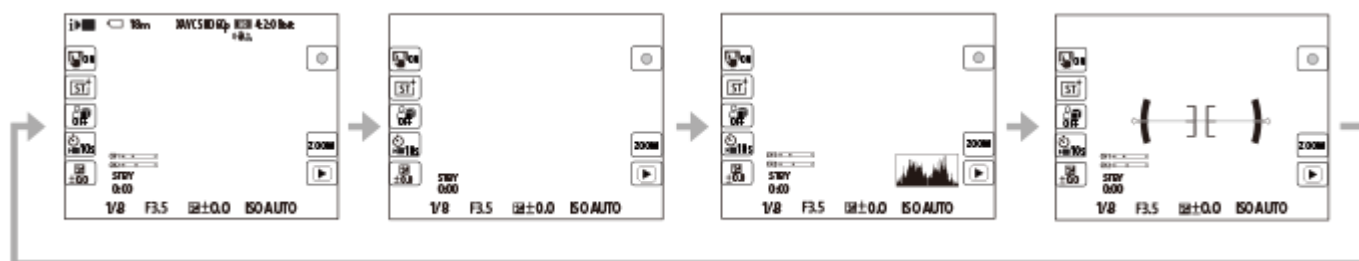

Pendant la lecture

Info. affichage → Histogramme → Pas d'info affich → Info. affichage

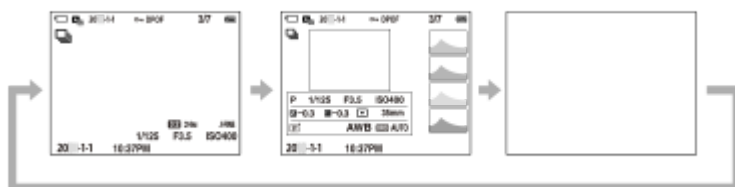

- Si l'image présente des zones surexposées ou sous-exposées, la partie correspondante clignote sur l'affichage de l'histogramme (avertissement surexposition/sous-exposition).
- Les réglages pour la lecture sont également appliqués dans [Affich. instantané].

Astuce

- Si [Affichage vertical] est réglé sur [ON], l'affichage des informations pivote verticalement pour correspondre à l'orientation de l'appareil photo lorsque vous le tenez verticalement en mode de prise de vue (lorsque la version 2.00 ou ultérieure du logiciel du système de l'appareil photo (microprogramme) est utilisée).

Note

- Les contenus affichés et leur position dans l'illustration ne sont donnés qu'à titre indicatif, et peuvent être différents de l'affichage réel.

Rubrique associée

- [Régl. DISP \(aff. écr.\)](#)
- [Affichage vertical](#)



5-041-856-24(1) Copyright 2022 Sony Corporation

Appareil Numérique
ZV-1F



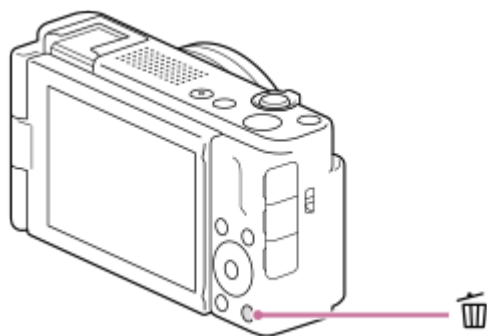

Utilisation du bouton Supprimer

Vous pouvez supprimer l'image actuellement affichée en appuyant sur le bouton  (Supprimer).



- Lorsqu'un message de confirmation apparaît après que vous appuyez sur le bouton  (Supprimer), utilisez la molette de commande pour sélectionner [Supprimer] et appuyez au centre.
- Vous pouvez également supprimer plusieurs images à la fois.
Sélectionnez MENU →  (Lecture) → [Supprimer] → [Supprimer]. Ensuite, sélectionnez les images que vous souhaitez supprimer.

Astuce

- Si vous réglez MENU →  (Lecture) → [Supprimer] → [ Suppr. en app. 2x] sur [ON], vous pouvez supprimer des images en appuyant deux fois de suite sur le bouton  (Supprimer).
- Outre l'écran d'affichage d'une seule image, vous pouvez également utiliser le bouton  (Supprimer) pour les opérations suivantes.
 - Touche personnalisée
 - Guide intégré à l'appareil

Rubrique associée

- [Suppression de plusieurs images sélectionnées \(Supprimer\)](#)
- [Confirm.effac.](#)
- [Suppr. en app. 2x](#)
- [Utilisation des boutons C \(personnalisés\)](#)
- [Guide intégr. à l'app.](#)

Appareil Numérique
ZV-1F

Utilisation du clavier

Lorsque la saisie manuelle de caractères est nécessaire, un clavier s'affiche à l'écran. Pour des exemples de fonctions qui utilisent le clavier, reportez-vous à « Rubrique associée » au bas de cette page.



1. Zone de saisie

Les caractères saisis s'affichent.

2. Changer de type de caractère

Chaque fois que vous appuyez sur cette touche, le type de caractère passe des lettres de l'alphabet aux chiffres et aux symboles.

3. Clavier

Chaque fois que vous appuyez sur cette touche, les caractères correspondant à cette touche sont affichés un par un de façon séquentielle. Pour passer des lettres minuscules aux lettres majuscules, appuyez sur **↑** (flèche vers le haut).

4. **←** (Flèche vers la gauche)

Déplace le curseur dans la zone de saisie vers la gauche.

5. **→** (Flèche vers la droite)

Déplace le curseur dans la zone de saisie vers la droite. Cette touche sert également à valider la saisie d'un caractère en cours d'édition et à passer au caractère suivant.

6. **✕** (Supprimer)

Supprime le caractère précédant le curseur.

7. **↑** (Flèche vers le haut)

Permet de basculer entre majuscules et minuscules.

8. **␣** (Espace)

Saisit une espace.

9. **OK**

Lorsque vous saisissez des caractères, appuyez sur cette touche pour valider les caractères saisis.

La procédure pour la saisie de caractères alphabétiques est expliquée ci-dessous.

1 Utilisez la molette de commande pour déplacer le curseur sur la touche souhaitée.

- Chaque fois que vous appuyez au centre de la molette de commande, les caractères changent
- Pour passer des lettres minuscules aux lettres majuscules, appuyez sur **↑** (flèche vers le haut).

2 Lorsque le caractère que vous désirez saisir apparaît, appuyez sur **→** (flèche droite) pour le confirmer.

- Veillez à confirmer un caractère à la fois. Vous ne pouvez pas saisir le caractère suivant si vous n'avez pas confirmé le caractère précédent.
- Même si vous n'appuyez pas sur **→** (flèche vers la droite), le caractère saisi est automatiquement confirmé au bout de quelques secondes.

3 Après avoir saisi tous les caractères, appuyez sur [OK] pour valider les caractères saisis.

- Pour annuler la saisie, sélectionnez [Annuler].

Rubrique associée

- [Éditer Nom Disposit.](#)

5-041-856-24(1) Copyright 2022 Sony Corporation

Appareil Numérique
ZV-1F

Guide intégr. à l'app.

Le [Guide intégr. à l'app.] affiche des descriptions des éléments du MENU, des élément Fn (Fonction) et des réglages.

- 1 Sélectionnez l'élément de MENU ou Fn dont vous souhaitez voir la description, puis appuyez sur le bouton  (Supprimer) (A).

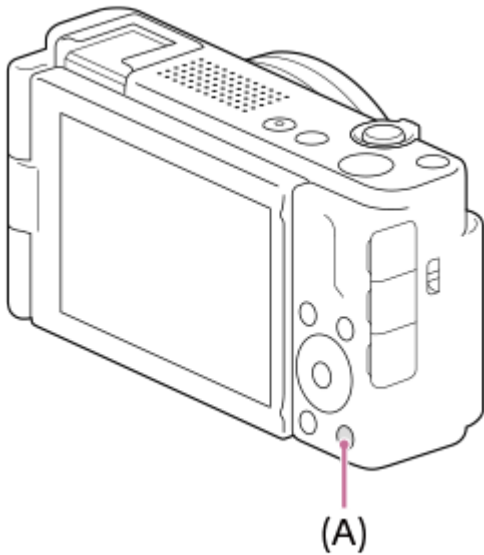

Les descriptions de l'élément s'affichent.

Insertion/Retrait de la batterie

- 1 Faites glisser le commutateur sur le couvercle de batterie/carte mémoire pour ouvrir le couvercle.

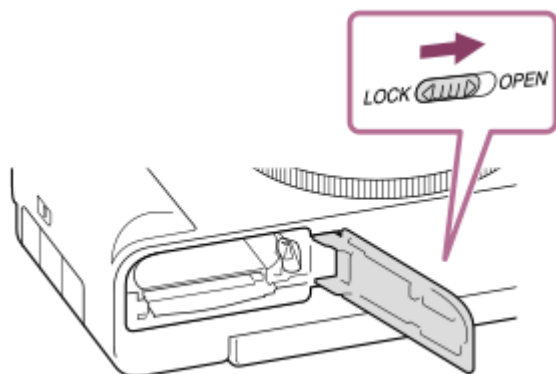

- 2 Insérez la batterie tout en appuyant sur le levier de verrouillage (A) avec l'extrémité de la batterie jusqu'à ce qu'elle s'enclenche et se verrouille.

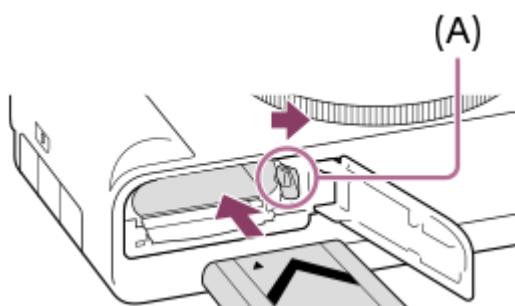

- 3 Refermez le couvercle et faites glisser le commutateur vers le côté LOCK.

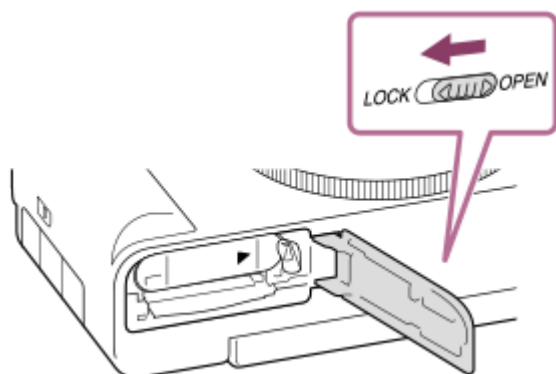

Pour retirer la batterie

Assurez-vous que le témoin d'accès est éteint, puis mettez l'appareil hors tension. Ensuite, faites glisser le levier de verrouillage (A) et retirez la batterie. Faites attention à ne pas faire tomber la batterie.

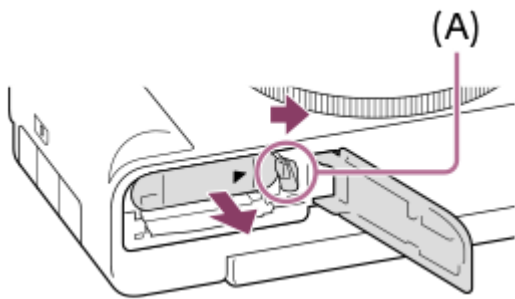

Rubrique associée

- [Charger la batterie avec un adaptateur secteur ou une batterie mobile en vente dans le commerce](#)
- [Remarques sur la batterie et la charge de la batterie](#)

5-041-856-24(1) Copyright 2022 Sony Corporation

Appareil Numérique
ZV-1F

Charger la batterie avec un adaptateur secteur ou une batterie mobile en vente dans le commerce

Vous pouvez utiliser un câble USB pour charger depuis une source d'alimentation externe, comme un adaptateur secteur USB ou une batterie mobile en vente dans le commerce.

- 1 **Mettez l'appareil hors tension et connectez la source d'alimentation externe au connecteur USB Type-C de l'appareil.**

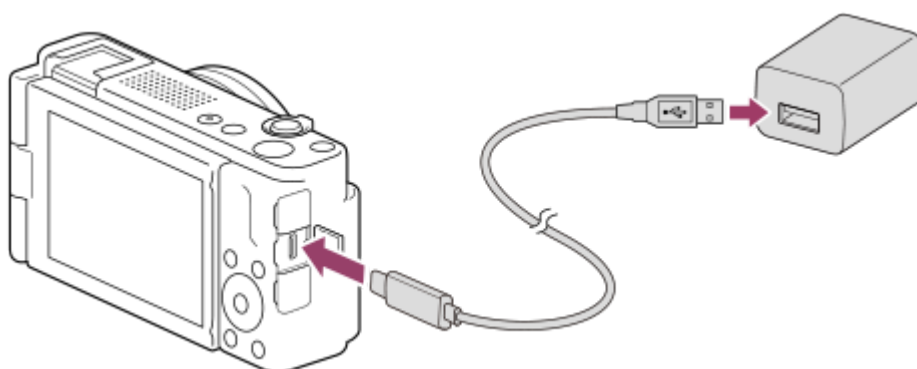

Témoin de charge de l'appareil (orange)

Allumé : charge en cours

Éteint : charge terminée

Clignotant : erreur de charge ou interruption momentanée de la charge parce que la température de l'appareil est en dehors de la plage recommandée

- Durée de charge (charge complète) : la durée de charge est d'environ 150 minutes (si vous utilisez un adaptateur secteur dont la sortie nominale est de 1,5 A).
- La durée de charge ci-dessus s'applique lors de la charge d'une batterie complètement déchargée, à une température de 25 °C (77 °F). Selon les conditions d'utilisation et les circonstances, la charge peut prendre plus longtemps.
- Le témoin de charge s'éteint une fois la charge terminée.
- Si le témoin de charge s'allume puis s'éteint immédiatement, la batterie est complètement chargée.

Note

- Lorsque vous utilisez un adaptateur secteur, utilisez-en un dont la sortie nominale est supérieure ou égale à 1,5 A.
- Lorsque vous utilisez l'adaptateur secteur/le chargeur de batterie, branchez-le dans une prise murale se trouvant à proximité. En cas de dysfonctionnement, débranchez immédiatement la fiche de la prise murale pour couper l'alimentation. Si vous utilisez un produit équipé d'un témoin de charge, notez que l'alimentation du produit n'est pas coupée même lorsque le témoin est éteint.
- Lorsque vous mettez l'appareil sous tension, il est alimenté par la prise murale, et vous pouvez utiliser l'appareil. Cependant, la batterie ne se charge pas.
- Si l'appareil photo est raccordé à un ordinateur portable qui n'est pas branché sur une source d'alimentation, le niveau de la batterie de l'ordinateur portable diminue. Ne laissez pas le produit branché sur un ordinateur portable pendant une période prolongée.
- N'allumez pas, n'éteignez pas ou ne redémarrez pas l'ordinateur, et ne le réactivez pas à partir du mode veille lorsqu'une connexion USB a été établie entre l'ordinateur et l'appareil photo. Cela pourrait provoquer un dysfonctionnement. Avant d'allumer, d'éteindre ou de redémarrer l'ordinateur, ou de le réactiver à partir du mode veille, déconnectez l'appareil photo de l'ordinateur.

- Le chargement ne peut pas être garanti avec un ordinateur construit sur mesure, un ordinateur modifié ou un ordinateur raccordé via un concentrateur (hub) USB.
- L'appareil risque de ne pas fonctionner correctement lorsque d'autres dispositifs USB sont utilisés simultanément.
- Avant la charge, veuillez à lire également « [Remarques sur la batterie et la charge de la batterie](#) ».

Rubrique associée

- [Insertion/Retrait de la batterie](#)
- [Remarques sur la batterie et la charge de la batterie](#)

5-041-856-24(1) Copyright 2022 Sony Corporation

Appareil Numérique
ZV-1F

Utilisation du chargeur de batterie à l'étranger

Vous pouvez utiliser le chargeur de batterie (vendu séparément) dans tout pays ou région où l'alimentation électrique est comprise entre 100 V et 240 V CA, 50 Hz/60 Hz.

Selon le pays ou la région, il se peut qu'une fiche d'adaptation soit nécessaire pour le branchement sur une prise murale. Renseignez-vous auprès d'une agence de voyages ou autre, et préparez-en un à l'avance.

Note

- N'utilisez pas de transformateur de tension électronique sous peine de provoquer un dysfonctionnement.

Appareil Numérique
ZV-1F

Alimentation par une prise murale

Utilisez un adaptateur secteur, etc., pour effectuer des prises de vue et lire des images lorsque l'alimentation est assurée par une prise murale. Ceci économise la batterie de l'appareil.

- 1 Insérez une batterie suffisamment chargée dans l'appareil.**
 - L'appareil ne s'allume pas si la batterie est déchargée. Insérez une batterie suffisamment chargée dans l'appareil.
- 2 Connectez le câble USB au connecteur USB Type-C de l'appareil.**
- 3 Raccordez-le à une prise murale à l'aide d'un adaptateur secteur, etc.**
- 4 Allumez l'appareil.**
 - Une icône () qui indique que l'alimentation USB est fournie s'affiche sur l'écran, et l'alimentation démarre.

Note

- Tant que l'appareil est allumé, la batterie ne se charge pas même si l'appareil est raccordé à l'adaptateur secteur, etc.
- Dans certaines conditions, l'alimentation peut être assurée de façon complémentaire par la batterie même si vous utilisez l'adaptateur secteur, etc.
- Ne retirez pas la batterie lorsque l'alimentation est assurée par une prise murale. Si vous retirez la batterie, l'appareil s'éteint.
- Connectez le câble USB à l'appareil ou débranchez le câble USB de l'appareil uniquement avec l'appareil hors tension.
- Selon la température de l'appareil et de la batterie, le temps d'enregistrement en continu risque de diminuer lorsque l'alimentation est assurée par une prise murale. Il est possible que la zone autour du port devienne chaude. Manipulez-la avec précautions.
- Lorsque vous utilisez un chargeur portable comme source d'alimentation, vérifiez qu'il est complètement chargé avant de l'utiliser. Pensez aussi à vérifier la charge restante du chargeur portable en cours d'utilisation.
- Le fonctionnement ne peut pas être garanti avec toutes les sources d'alimentation externe.

Rubrique associée

- [Insertion/Retrait de la batterie](#)

Appareil Numérique
ZV-1F

Insertion/retrait d'une carte mémoire

Explique comment insérer une carte mémoire (vendue séparément) dans l'appareil. Vous pouvez utiliser les cartes mémoire SD et le support Memory Stick avec cet appareil photo.

- 1 **Faites glisser le commutateur sur le couvercle de batterie/carte mémoire pour ouvrir le couvercle.**

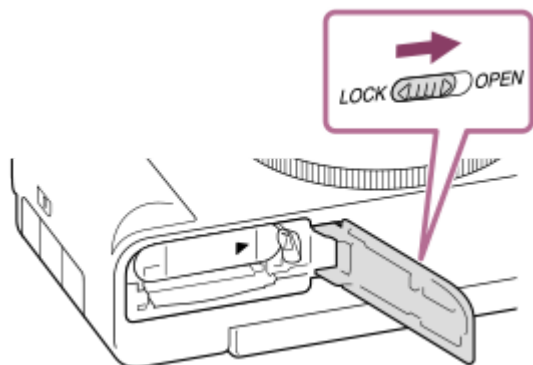

- 2 **Insérez la carte mémoire.**

- En positionnant le coin biseauté comme illustré, insérez la carte mémoire jusqu'au clic d'enclenchement. Insérez correctement la carte mémoire, sous peine de provoquer un dysfonctionnement.

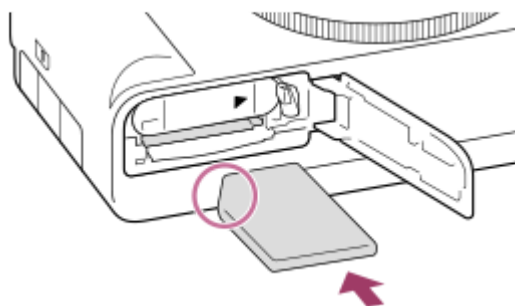

- 3 **Refermez le couvercle, puis faites glisser le commutateur vers le côté LOCK.**

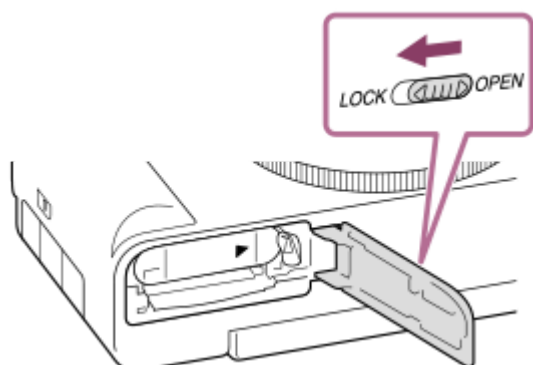

Astuce

- Lorsque vous utilisez une carte mémoire pour la première fois avec cet appareil, nous vous recommandons de la formater avec l'appareil, afin de garantir une performance stable de la carte mémoire.

Pour retirer la carte mémoire

Ouvrez le couvercle de la carte mémoire et assurez-vous que le témoin d'accès **(A)** est éteint, puis poussez légèrement sur la carte mémoire une fois pour la retirer.

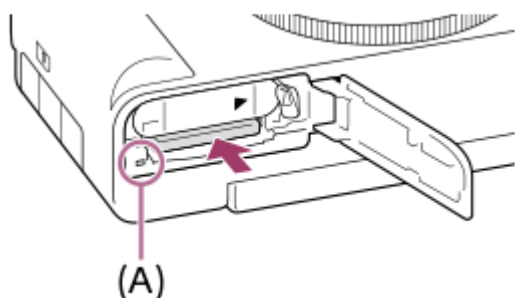

Rubrique associée

- [Cartes mémoires pouvant être utilisées](#)
- [Remarques sur les cartes mémoire](#)
- [Formater](#)

Appareil Numérique
ZV-1F

Configuration initiale de l'appareil

En établissant une connexion Bluetooth (synchronisation) entre l'appareil photo et le smartphone et en utilisant l'application pour smartphone Creators' App, vous pouvez effectuer les réglages initiaux de l'appareil photo comme les réglages de la date et de l'heure depuis le smartphone (lorsque la version 1.10 ou ultérieure du logiciel du système de l'appareil photo (microprogramme) est utilisée). Installez Creators' App depuis le magasin d'applications de votre smartphone. Si l'application est déjà installée sur votre smartphone, veillez à la mettre à jour vers la version la plus récente.

Vous pouvez également installer Creators' App en scannant le QR Code affiché sur l'écran de l'appareil photo avec votre smartphone.

Pour plus d'informations sur Creators' App, reportez-vous au site Web suivant.

<https://www.sony.net/ca/>

- 1 Appuyez sur le bouton ON/OFF (Alimentation) pour mettre l'appareil sous tension.**
- 2 Sélectionnez la langue souhaitée et appuyez au centre de la molette de commande.**
 - L'écran d'avis de confidentialité apparaît. Lisez l'avis de confidentialité concernant les données biométriques en ouvrant le lien avec votre smartphone, etc.
- 3 Appuyez au centre de la molette de commande.**
- 4 Suivez les instructions sur l'écran de l'appareil photo pour connecter l'appareil photo et le smartphone.**
 - Lancez Creators' App sur votre smartphone pour le connecter avec l'appareil photo.
 - Si vous ne connectez pas de smartphone, l'écran de réglage de la zone/date/heure apparaît.
 - Pour connecter le smartphone à l'appareil photo après la configuration initiale, sélectionnez MENU →  (Réseau) → [ Conn./PC à dist] → [Connexion smartph.].
- 5 Effectuez la configuration initiale de l'appareil sur l'écran Creators' App.**
 - Suivez les instructions à l'écran pour régler les éléments suivants.
 - Date et heure/Format d'affichage
 - Tmp HORS tens. aut.
 - Nom du Dispositif

Vous pouvez modifier ces réglages ultérieurement depuis le menu de l'appareil.

Comment conserver la date et l'heure

Cet appareil comporte une batterie interne rechargeable de sauvegarde pour la conservation de la date, de l'heure et d'autres réglages, que l'appareil soit allumé ou éteint, ou que la batterie soit chargée ou déchargée.

Pour charger la batterie interne de sauvegarde, insérez une batterie chargée dans l'appareil photo et laissez le produit éteint pendant 24 heures ou plus.

Si l'horloge se réinitialise chaque fois que la batterie est chargée, il se peut que la batterie interne rechargeable de sauvegarde soit épuisée. Consultez votre centre de service après-vente.

- En connectant l'appareil et un smartphone via la fonction Bluetooth, vous pouvez utiliser l'appareil au moyen du smartphone et transférer les images de l'appareil vers le smartphone.

Note

- Si le réglage de la date et de l'heure est annulé en cours de route, l'écran de réglage de la date et de l'heure s'affiche chaque fois que vous mettez l'appareil sous tension.
- L'horloge interne de l'appareil peut afficher des erreurs de temps. Réglez régulièrement l'heure.

Rubrique associée

- [Synchronisation de l'appareil photo avec un smartphone \(Connexion smartph.\)](#)
- [Réglag. zone/date/h](#)
- [Tmp HORS tens. aut.](#)
- [Éditer Nom Disposit.](#)
- [Avis confidentialité](#)

Appareil Numérique
ZV-1F

Confirmation avant la prise de vue

Cette section présente les fonctions et les réglages utiles que vous devez connaître lorsque vous utilisez l'appareil. Nous vous recommandons de les confirmer avant d'utiliser l'appareil.

À partir de chaque nom d'élément répertorié ci-dessous, vous pouvez accéder à la page expliquant les fonctions correspondantes.

Préparation d'une carte mémoire à utiliser avec cet appareil

- [Formater](#)
- [Récup. BD images \(image fixe/film\)](#)

Prévention de l'oubli accidentel d'insérer une carte mémoire

- [Déclen. sans c. mém.](#)

Réglage de la génération facultative des sons de fonctionnement de l'appareil

- [Sign. son. \(pr. de v.\)](#)

Fonctions pratiques pour l'enregistrement de vidéos et de vlogs de type autoportrait

- [Présentat. produit](#)
- [Floutage arrière-plan](#)

Faciliter la vérification de l'état de veille ou d'enregistrement de l'appareil lorsque le mode film est réglé

- [Aff. évid. pdt ENR](#)

Réinitialisation des réglages de prise de vue ou de tous les réglages de l'appareil

- [Rétablir le réglage](#)

Appareil Numérique
ZV-1F

Enregistrement de films (Auto intelligent)

Cette section explique comment enregistrer des films en mode [Auto intelligent]. En mode [Auto intelligent], l'appareil fait automatiquement la mise au point et détermine automatiquement l'exposition en fonction des conditions d'enregistrement.

- 1 Appuyez sur le bouton Photo/Film/S&Q (A) pour sélectionner le mode d'enregistrement de films.

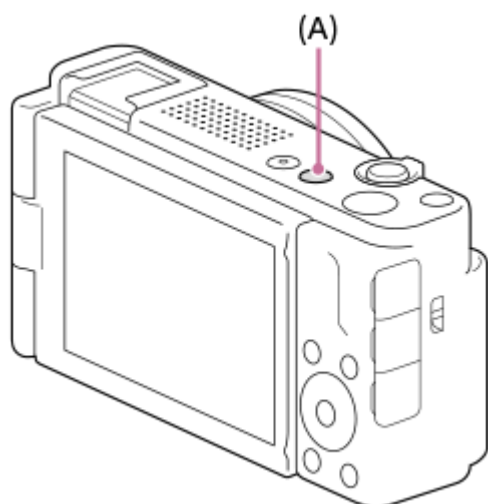

- Chaque fois que vous appuyez sur le bouton, le mode de prise de vue change dans l'ordre : mode de prise d'images fixes, mode d'enregistrement de films et mode d'enregistrement au ralenti/en accéléré.

- 2 MENU →  (Prise de vue) → [Mode pr. de vue] → [] Mode Pr. vue] → [Auto intelligent].

- 3 Appuyez sur le bouton MOVIE (Film) pour commencer l'enregistrement.

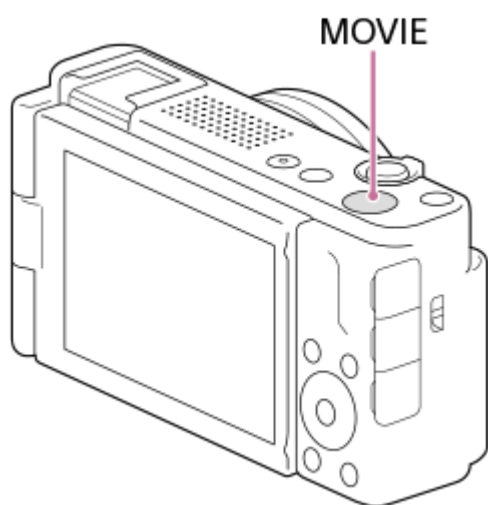

- Vous pouvez également démarrer l'enregistrement en touchant l'icône pour opérations tactiles sur l'écran lorsque [Fonctionnem. tactile] est réglé sur [ON].

- 4 Appuyez à nouveau sur le bouton MOVIE pour arrêter l'enregistrement.

Pour sélectionner le format d'enregistrement (Format fichier)

La résolution et le degré de compatibilité dépendent du format d'enregistrement (XAVC S 4K/XAVC S HD). Sélectionnez le format en fonction de la finalité du film que vous enregistrerez.

Pour sélectionner la vitesse de défilement ou la qualité d'image (Réglages de films)

La vitesse de défilement détermine la fluidité des mouvements dans les films. ([ Réglages de films] → [Vit. défilem. enr.]

La qualité de l'image change selon le débit binaire. ([ Réglages de films] → [Réglage d'enreg.]

Si le débit binaire est élevé, la quantité d'informations augmente et vous pouvez photographier des films de qualité élevée. Cela se traduira toutefois par une augmentation du volume des données.

Sélectionnez la vitesse de défilement et le débit binaire selon vos préférences et votre intention.

Pour régler l'exposition (Mode Pr. vue)

Vous pouvez sélectionner le mode d'exposition dans [ Mode Pr. vue]. Sélectionnez le mode d'exposition en associant la vitesse d'obturation et la valeur d'ouverture.

Pour sélectionner la méthode de mise au point (Mode mise au pt/ Zone mise au pt)

Sélectionnez **AF-C** (AF continu) ou **MF** (MaP manuelle) pour [ Mode mise au pt]. Vous pouvez spécifier la zone de mise au point en réglant [ Zone mise au pt].

Astuce

- Vous pouvez également attribuer la commande de début/fin d'enregistrement de film à la touche de votre choix.
- Vous pouvez changer les réglages pour la sensibilité ISO, la correction d'exposition et la zone de mise au point pendant l'enregistrement de films.
- Le son lié au fonctionnement de l'appareil et de l'objectif peut être enregistré pendant l'enregistrement de films. Pour éviter que le son ne soit enregistré, réglez [Enregistrem. audio] sur [OFF].

Note

- Une icône indiquant que les données sont en cours d'écriture s'affiche après la prise de vue. Ne retirez pas la carte mémoire pendant que l'icône est affichée.
- Vous ne pouvez pas commencer l'enregistrement d'un film pendant l'écriture des données. Attendez la fin de l'écriture des données et que « STBY » s'affiche avant d'enregistrer un film.
- Si l'icône  (avertissement de surchauffe) apparaît, la température de l'appareil a augmenté. Éteignez l'appareil, laissez-le refroidir et attendez qu'il soit à nouveau prêt pour la prise de vue.
- La température de l'appareil a tendance à augmenter si vous enregistrez continuellement des films et vous pourriez trouver que l'appareil est assez chaud. Il ne s'agit pas d'une anomalie. De plus, [Surchauffe de l'appareil. Laissez-le se refroidir.] peut apparaître. Dans de tels cas, éteignez l'appareil, laissez-le refroidir et attendez qu'il soit à nouveau prêt pour la prise de vue.
- Pour la durée d'enregistrement en continu de films, reportez-vous à « [Durées de film enregistrables](#) ». Lorsque l'enregistrement d'un film est terminé, vous pouvez enregistrer un autre film en appuyant à nouveau sur le bouton MOVIE. Selon la température du produit ou de la batterie, il se peut que l'enregistrement s'arrête pour protéger le produit.

Rubrique associée

- [Format fichier \(film\)](#)
- [Réglages de films \(film\)](#)
- [Sélection de la méthode de mise au point \(Mode mise au pt\)](#)
- [Sélection de la zone de mise au point \(Zone mise au pt\)](#)
- [Attribution des fonctions fréquemment utilisées aux boutons \(Rgl. Touche perso\) \(image fixe/film\)](#)
- [REC av. déclench. \(film\)](#)

- Enregistrem. audio
- Durées de film enregistrables

5-041-856-24(1) Copyright 2022 Sony Corporation

Appareil Numérique
ZV-1F

Prise d'images fixes (Auto intelligent)

Cette section explique comment prendre des images fixes en mode [Auto intelligent]. En mode [Auto intelligent], l'appareil fait automatiquement la mise au point et détermine automatiquement l'exposition en fonction des conditions de prise de vue.

- 1 Appuyez sur le bouton Photo/Film/S&Q (A) pour sélectionner le mode de prise d'images fixes.

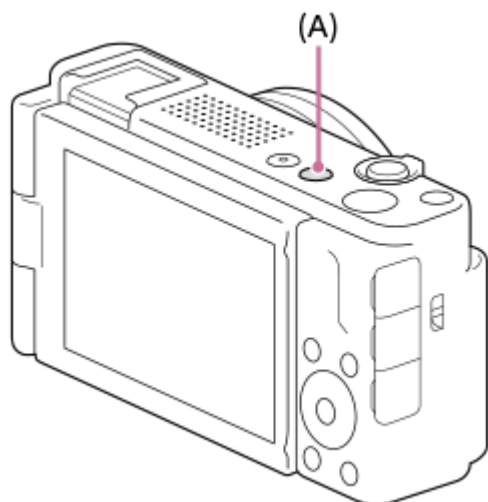

- Chaque fois que vous appuyez sur le bouton, le mode de prise de vue change dans l'ordre : mode de prise d'images fixes, mode d'enregistrement de films et mode d'enregistrement au ralenti/en accéléré.

- 2 MENU →  (Prise de vue) → [Mode pr. de vue] → [ Mode Pr. vue] → [Auto intelligent].

Le mode de prise de vue sera réglé sur  (Auto intelligent).

- 3 Ajustez l'angle de l'écran et tenez l'appareil photo.

- 4 Dirigez l'appareil vers le sujet.

- 5 Enfoncez le déclencheur à mi-course pour effectuer la mise au point.

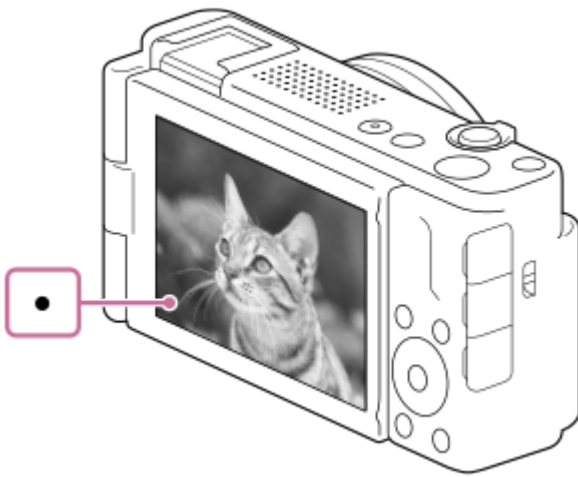

Lorsque l'image est nette, un bip se fait entendre et le témoin (●) s'allume.



- La distance minimale de prise de vue est d'environ 5 cm (0,16 pi) (depuis l'objectif).

6 Enfoncez complètement le déclencheur.

Pour sélectionner vous-même le mode de mise au point (Mode mise au pt / Zone mise au pt)



Réglez [ Mode mise au pt] en fonction des conditions de prise de vue. Vous pouvez également spécifier la position et la plage pour la mise au point dans [ Zone mise au pt].

Prise de vue tout en faisant la mise au point sur les yeux humains

La fonction [ Reconn. suj. ds AF] sous [Reconnais. sujet] est activée dans les réglages par défaut, ce qui vous permet d'utiliser la fonction AF sur les yeux immédiatement.

Pour prendre des images avec la mise au point verrouillée sur le sujet souhaité (verrouillage de la mise au point)

Lorsque vous faites la mise au point sur le sujet, la mise au point est verrouillée pendant que le déclencheur est enfoncé à mi-course. Basculez sur la composition souhaitée et enfoncez complètement le déclencheur pour prendre la photo.

- Réglez [ Mode mise au pt] sur **AF-S** (AF ponctuel).
- Le réglage de [ Zone mise au pt] sur [Fixe au centre] simplifie la mise au point sur les sujets situés au centre de l'écran.

Astuce

- Lorsque le produit ne parvient pas effectuer automatiquement la mise au point, le témoin de mise au point clignote et le bip ne retentit pas. Recadrez l'image ou encore changez le mode de mise au point ou les réglages de mise au point.
- Le réglage par défaut pour [Fonct. toucher icône] étant [ON], vous pouvez également prendre des images fixes en touchant le déclencheur affiché sur l'écran.

Note

- Une icône indiquant que les données sont en cours d'écriture s'affiche après la prise de vue. Ne retirez pas la carte mémoire pendant que l'icône est affichée. Cela empêchera autrement que les images soient enregistrées normalement.

Rubrique associée

- [Sélection de la méthode de mise au point \(Mode mise au pt\)](#)
- [Sélection de la zone de mise au point \(Zone mise au pt\)](#)

- Lecture des images fixes
- Affich. instantané (image fixe)

5-041-856-24(1) Copyright 2022 Sony Corporation

Appareil Numérique
ZV-1F

Recherche de fonctions dans le MENU

Les éléments de MENU affichés varient selon le mode de prise de vue. Dans le tableau ci-dessous, le mode d'affichage de chaque élément de MENU est indiqué par les icônes images fixes/films/S&Q.

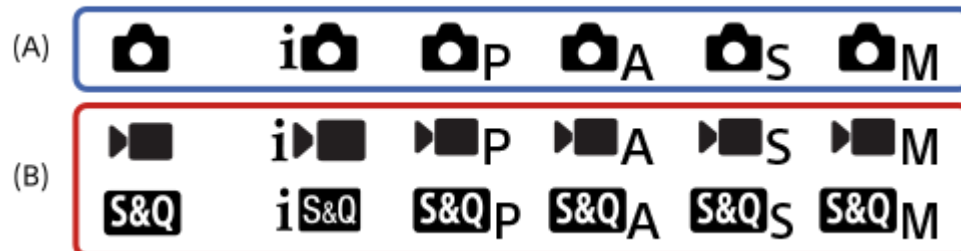

: l'élément de menu s'affiche lorsque le mode de prise de vue est réglé sur les modes de prise d'images fixes (A).

: l'élément de menu s'affiche lorsque le mode de prise de vue est réglé sur les modes d'enregistrement de films (B).

: l'élément de menu s'affiche lorsque le mode de prise de vue est réglé sur les modes de prise d'images fixes (A) ou les modes d'enregistrement de films (B).

Onglet / (Prise de vue)

Groupes		Éléments du menu
Qualité img/enr.		Qualité JPEG
		Taille d'img JPEG
		Ratio d'aspect
		Format fichier
		Réglages de films
		Régl. ralenti+acc.
		Réglages proxy
		RB ISO élevée
		Espace colorim.
Support		Formater
		Récup. BD images
		Aff. info support

Groupes	  	Éléments du menu
Fichier	  	Régl. fich./doss.
	  	Sélect. dossier REC
	  	Créat. d'un dossier
	  	 Inscrip. num. série
	  	Réglages fichier
Mode pr. de vue	  	 Mode Pr. vue
	  	 Mode Pr. vue
	  	 Mode Pr. vue
Entraînement	  	Entraînement
	  	Fnc't pdv intervall.
Obturat./silenc.	  	 Mode silencieux
	  	Déclen. sans c. mém.
Enregist. audio	  	Enregistrem. audio
	  	Niveau d'enr. audio
	  	Réduction bruit vent
	  	Affich. niv. audio
Stabilisation img	  	 SteadyShot
Zoom	  	 Gamme du Zoom
	  	Vitesse du zoom
	  	 Gross. zoom incr.
Affich. pr. de vue	  	 Aff. quadrillage
	  	 Type quadrillage
	  	Affichage Live View
	  	Aff. évid. p'dt ENR
Affich. marqueur	  	Affich. marqueur
	  	Marqueur central
	  	Marq. d'aspect
	  	Zone de sécurité
	  	Image guide
Option pr. de vue	  	Présentat. produit
	  	 Retardateur

Onglet (Exposition/couleur)



































































Groupes	  	Éléments du menu
Exposition	  	Obt. vit. lente aut.
	  	 ISO
Correct. exposit.	  	 Correct. exposit.
Mesure	  	 Mode de mesure
	  	 Visag. multimesur
Bal. des blancs	  	 Bal. des blancs
	  	 Régl. prior. AWB
Couleur/ton	  	 Optimis. de Dyn.
	  	 Apparence créat.
	  	 Profil d'image
	  	 Effet peau douce
Affichage zebra	  	 Affichage zebra
	  	 Niveau zebra

Onglet AF_{MF} (Mise au point)



















































Groupes	  	Éléments du menu
AF/MF	  	 Mode mise au pt
	  	Pré-AF
	  	 Réglez mise au pt
Zone mise au pt	  	 Zone mise au pt
Reconnais. sujet	  	 Reconn. suj. ds AF
	  	 Cible reconnais.
	  	Sél. œil droit/gauch.
	  	 Aff. cadre rec. suj.
	  	Enregistrem. visage
	  	 Prior. visages enr.

Groupes	  	Éléments du menu
Aide à mise au pt	  	 Lpe m. pt auto MF
	  	Loupe mise pt
	  	 Tps gross. m.a.p.
	  	 Gross. init. m.a.pt
	  	 Gross. init. m.a.pt
Affich. d'intensif.	  	 Affichage intensif.
	  	 Niv. d'intensificat.
	  	 Couleur d'intensif.

Onglet (Lecture)









































































































Groupes	  	Éléments du menu
Cible de lecture	  	Mode Visualisation
Grossissement	  	 Agrandir
	  	 Agrand. gross. init.
	  	 Agrand. posit. init.
Sélection/mémo	  	Protéger
	  	Notation
	  	Déf.not.(touch.pers.)
Supprimer	  	Supprimer
	  	 Suppr. en app. 2x
	  	Confirm.effac.
Modifier	  	Pivoter
	  	Capture photo
Visualisation	  	Lect.cont.  intervall
	  	Vit. lect.  intervall.
	  	Diaporama
Option de lecture	  	Index d'images
	  	Aff. comme groupe
	  	Rotation d'affichage
	  	Aff. img h spécifiée

Onglet (Réseau)

Groupes	  S&Q	Éléments du menu
 Conn./PC à dist	  S&Q	Connexion smartph.
	  S&Q	 Sél sur cam et env
	  S&Q	 Réinit. état. transf.
	  S&Q	 Conn. pdt hors tens
	  S&Q	Régl. pdv à distance
Creators' Cloud	  S&Q	Régl. init. infonuag.
	  S&Q	Connex. infonuagiq.
	  S&Q	Info. infonuagiques
Wi-Fi	  S&Q	WPS Push
	  S&Q	Régl. point d'accès
	  S&Q	Afficher info. Wi-Fi
	  S&Q	Réinit. SSID/MdP
Bluetooth	  S&Q	Fonction Bluetooth
	  S&Q	Jumelage
	  S&Q	Gest. disp. jumelés
	  S&Q	C. à dist. Bluetooth
	  S&Q	Aff. adr. du dispositif
Option réseau	  S&Q	Mode avion
	  S&Q	Éditer Nom Disposit.
	  S&Q	Imp. certificat racine
	  S&Q	Réglag. Wi-Fi Direct
	  S&Q	Réinit. régl. Réseau

Onglet (Réglage)

Groupes	  S&Q	Éléments du menu
Zone/date	  S&Q	 Langue
	  S&Q	Réglag. zone/date/h
	  S&Q	Sélect. NTSC/PAL
Réinit. régl	  S&Q	Rétablir le réglage

Groupes	  	Éléments du menu
Personnal. manip	  	 Rgl. Touche perso
	  	 Rgl. Touche perso
	  	 Rgl. Touche perso
	  	Réglages menu Fn
	  	Régl. DISP (aff. écr.)
	  	 REC av. déclench.
Manipulat. tactile	  	Fonctionnem. tactile
	  	Fonct. toucher icône
	  	Balayer vers le haut
	  	Fnct tact. lors de pdv
Accessibilité *	  	Lecteur d'écran
Écran	  	Luminosité d'écran
	  	Dir. retourn. d'écran
	  	Affichage vertical
Option affichage	  	Aide à l'aff. Gamma
	  	Typ. aide aff. Gamma
	  	 Affich. instantané
Option régl. alim.	  	 Écran OFF autom.
	  	H. début écon. éner.
	  	HORS tens. av. écran
	  	Tmp HORS tens. aut.
Option du son	  	Réglages du volume
	  	Sign. son. (pr. de v.)
	  	Sign. son.(déb./fin)
USB	  	Mode connex. USB
	  	Réglage USB LUN
	  	Alimentation USB
Sortie externe	  	 Résolution HDMI
	  	 Régl. sortie HDMI
	  	Affichage info HDMI
	  	COMMANDE HDMI

Groupes	  	Éléments du menu
Option réglage	  	Voyant de tournage
	  	Version
	  	Avis confidentialité

* Pour certains modèles uniquement

Onglet ☆ (Mon Menu)

Groupes	  	Éléments du menu
Régl. Mon Menu	  	Ajouter un élément
	  	Trier un élément
	  	Supprimer élément
	  	Supprimer page
	  	Supprimer tout
	  	Affich. de Mon Menu

Note

- L'ordre dans lequel les onglets du menu sont répertoriés ici diffère de celui de l'affichage réel.

Appareil Numérique
ZV-1F

Contenu de ce chapitre

La table des matières suivante répertorie les fonctions décrites dans ce chapitre (« Utilisation des fonctions de prise de vue »). À partir de chaque nom d'élément, vous pouvez sauter à la page décrivant les fonctions correspondantes.

Sélection d'un mode de prise de vue

- Mode Pr. vue (film)
- Mode Pr. vue (S&Q)
- Mode Pr. vue (image fixe) : Auto intelligent
- Mode Pr. vue (image fixe) : Programm. Auto
- Mode Pr. vue (image fixe) : Priorité d'ouvert.
- Mode Pr. vue (image fixe) : Priorité vitesse
- Mode Pr. vue (image fixe) : Expos. manuelle
- Obt. vit. lente aut.

Fonctions pratiques pour l'enregistrement de vidéos et de vlogs de type autoportrait

- Présentat. produit
- Floutage arrière-plan
- Retardateur (film)

Mise au point

- Sélection de la méthode de mise au point (Mode mise au pt)
- Sélection de la zone de mise au point (Zone mise au pt)
- Mise au point manuelle (Réglez mise au pt)

Reconnaissance du sujet

- Mise au point sur les yeux humains
- Reconn. suj. ds AF (image fixe/film)
- Cible reconnaiss. (image fixe/film)
- Sél. œil droit/gauch.
- Aff. cadre rec. suj. (image fixe/film)
- Enregistrem. visage
- Prior. visages enr. (image fixe/film)

Utilisation des fonctions de mise au point

- Standard mise au pt
- Sélecteur AF/MF
- Pré-AF
- Lpe m. pt auto MF (image fixe/film)
- Loupe mise pt
- Tps gross. m.a.p. (image fixe/film)
- Gross. init. m.a.pt (film)
- Gross. init. m.a.pt (image fixe)
- Affich. d'intensif.

Réglage des modes d'exposition/de mesure

- Correct. exposit. (image fixe/film)
- Affichage de l'histogramme
- Optimis. de Dyn. (image fixe/film)

- Mode de mesure (image fixe/film)
- Visag. multimesur (image fixe/film)
- Verrouillage AE
- Affichage zebra

Sélection de la sensibilité ISO

- ISO (image fixe/film)

Balance des blancs

- Bal. des blancs (image fixe/film)
- Capture d'une couleur blanche standard pour régler la balance des blancs (balance des blancs personnalisée)
- Régl. prior. AWB (image fixe/film)

Ajout d'effets aux images

- Apparence créat. (image fixe/film)
- Profil d'image (image fixe/film)
- Effet peau douce (image fixe/film)

Prise de vue avec les modes d'entraînement (prise de vue en continu/retardateur)

- Entraînement
- Pr. d. v. en cont.
- Cont. priorit. Vit.
- Retardat. (uniq.)

Retardateur (film)

Funct pdv intervall.

Réglage de la qualité d'image et du format d'enregistrement

- Qualité JPEG
- Taille d'img JPEG
- Ratio d'aspect
- Espace colorim.
- Format fichier (film)
- Réglages de films (film)
- Régl. ralenti+acc.
- Réglages proxy

Utilisation des fonctions tactiles

- Fonctionnem. tactile
- Fonct. toucher icône
- Balayer vers le haut
- Fncnt tact. lors de pdv
- Mise au point par opérations tactiles (Mise au pt tactil.)
- Démarrer le suivi par opérations tactiles (Suivi tactile)
- Prise de vue par opérations tactiles (Déclench. tactile)

Réglages de l'obturateur

- Mode silencieux (image fixe/film)
- Déclen. sans c. mém.

Utilisation du zoom

- Fonctions zoom du produit
- Zoom
- Gamme du Zoom (image fixe/film)
- Vitesse du zoom

- Gross. zoom incr. (image fixe/film)
- Facteur de zoom

Réduction du flou

- SteadyShot (film)

Réduction du bruit

- RB ISO élevée

Réglage de l'affichage à l'écran pendant la prise de vue

- Affich. instantané (image fixe)
- Aff. quadrillage (image fixe/film)
- Type quadrillage (image fixe/film)
- Affichage Live View
- Vérificat. lumineuse
- Aff. évid. pdt ENR
- Affich. marqueur
- Aide à l'aff. Gamma
- Typ. aide aff. Gamma

Enregistrement du son d'un film

- Enregistrem. audio
- Niveau d'enr. audio
- Réduction bruit vent
- Affich. niv. audio

Diffusion en direct de la vidéo et du son (Diffusion USB)



5-041-856-24(1) Copyright 2022 Sony Corporation

Appareil Numérique
ZV-1F

Mode Pr. vue (film)



Vous pouvez régler le mode de prise de vue pour l'enregistrement de films.

- 1 Appuyez sur le bouton Photo/Film/S&Q pour sélectionner le mode d'enregistrement de films.
- 2 MENU →  (Prise de vue) → [Mode pr. de vue] → [ Mode Pr. vue] → mode de prise de vue souhaité.

Détails des éléments du menu

(Auto intelligent) :

Vous permet d'enregistrer des films avec l'appareil photo ajusté automatiquement aux réglages appropriés.

(Programm. Auto) :

Ce mode vous permet d'effectuer des prises de vue avec réglage automatique de l'exposition (vitesse d'obturation et valeur d'ouverture).

(Priorité d'ouvert.) :

Vous permet d'effectuer l'enregistrement après avoir réglé manuellement la valeur d'ouverture.

(Priorité vitesse) :

Vous permet d'effectuer l'enregistrement après avoir réglé manuellement la vitesse d'obturation.

(Expos. manuelle) :

Vous permet d'effectuer l'enregistrement après avoir réglé manuellement l'exposition (vitesse d'obturation et ouverture).

Rubrique associée

- [Enregistrement de films \(Auto intelligent\)](#)

Appareil Numérique
ZV-1F

Mode Pr. vue (S&Q)



Vous pouvez régler le mode de prise de vue pour les enregistrements au ralenti/en accéléré. Vous pouvez modifier les réglages de prise de vue et la vitesse de lecture dans [**S&Q** Régl. ralenti+acc.].

- 1 Appuyez sur le bouton Photo/Film/S&Q pour sélectionner le mode d'enregistrement au ralenti/en accéléré
- 2 MENU →  (Prise de vue) → [Mode pr. de vue] → [**S&Q** Mode Pr. vue] → mode de prise de vue souhaité.

Détails des éléments du menu

i S&Q (Auto intelligent) :

Ce mode vous permet d'enregistrer des films au ralenti/en accéléré avec l'appareil photo ajusté automatiquement aux réglages appropriés.

S&Q P (Programm. Auto) :

Ce mode vous permet d'effectuer des prises de vue avec réglage automatique de l'exposition (vitesse d'obturation et valeur d'ouverture).

S&Q A (Priorité d'ouvert.) :

Vous permet d'effectuer l'enregistrement après avoir réglé manuellement la valeur d'ouverture.

S&Q S (Priorité vitesse) :

Vous permet d'effectuer l'enregistrement après avoir réglé manuellement la vitesse d'obturation.

S&Q M (Expos. manuelle) :

Vous permet d'effectuer l'enregistrement après avoir réglé manuellement l'exposition (vitesse d'obturation et ouverture).

Appareil Numérique
ZV-1F

Mode Pr. vue (image fixe)



Vous pouvez régler le mode de prise de vue pour la prise d'image fixe en fonction du sujet que vous souhaitez photographier ou de la fonction que vous souhaitez ajuster.

- 1 Appuyez sur le bouton Photo/Film/S&Q pour sélectionner le mode de prise d'images fixes.
- 2 MENU → (Prise de vue) → [Mode pr. de vue] → [Mode Pr. vue] → mode de prise de vue souhaité.

Détails des éléments du menu

(Auto intelligent) :

Vous permet d'enregistrer des images fixes avec l'appareil photo ajusté automatiquement aux réglages appropriés.

(Programm. Auto) :

Ce mode vous permet d'effectuer une prise de vue avec réglage automatique de l'exposition (vitesse d'obturation et valeur d'ouverture (valeur F)). Vous pouvez également sélectionner divers réglages à l'aide du menu.

(Priorité d'ouvert.) :

Ce mode vous permet de régler l'ouverture et d'effectuer la prise de vue lorsque vous voulez estomper l'arrière-plan, etc.

(Priorité vitesse) :

Ce mode vous permet de prendre des sujets se déplaçant rapidement, etc., en réglant manuellement la vitesse d'obturation.

(Expos. manuelle) :

Permet de prendre des images fixes avec l'exposition souhaitée en ajustant l'exposition (la vitesse d'obturation et la valeur d'ouverture (nombre F)).

Rubrique associée



- [Mode Pr. vue \(image fixe\) : Auto intelligent](#)
- [Mode Pr. vue \(image fixe\) : Programm. Auto](#)
- [Mode Pr. vue \(image fixe\) : Priorité d'ouvert.](#)
- [Mode Pr. vue \(image fixe\) : Priorité vitesse](#)
- [Mode Pr. vue \(image fixe\) : Expos. manuelle](#)

Appareil Numérique
ZV-1F

Mode Pr. vue (image fixe) : Auto intelligent





L'appareil photo prend des images fixes avec les réglages ajustés automatiquement.

- 1 Appuyez sur le bouton Photo/Film/S&Q pour sélectionner le mode de prise d'images fixes.
- 2 MENU →  (Prise de vue) → [Mode pr. de vue] → [ Mode Pr. vue] → [Auto intelligent].
- 3 Dirigez l'appareil vers le sujet.
- 4 Réglez la mise au point et effectuez la prise de vue.

Astuce

- Si l'appareil photo détecte que le sujet se déplace, le symbole  (mouvement) apparaît.

Note

- En mode [Auto intelligent], les fonctions [ ISO] et [ Bal. des blancs] sont automatiquement réglées et vous ne pouvez pas ajuster les réglages vous-même.

Rubrique associée

- [Floutage arrière-plan](#)



Appareil Numérique
ZV-1F

Mode Pr. vue (image fixe) : Programm. Auto



Ce mode vous permet d'effectuer des prises de vue avec réglage automatique de l'exposition (vitesse d'obturation et valeur d'ouverture).

Vous pouvez définir des fonctions de prise de vue comme [ ISO].

- 1 Appuyez sur le bouton Photo/Film/S&Q pour sélectionner le mode de prise d'images fixes.
- 2 MENU →  (Prise de vue) → [Mode pr. de vue] → [ Mode Pr. vue] → [Programm. Auto].
- 3 Définissez les fonctions de prise de vue sur les réglages désirés.
- 4 Effectuez la mise au point et prenez le sujet.

Décalage de programme

Vous pouvez modifier la combinaison vitesse d'obturation et ouverture (nombre F) sans modifier l'exposition appropriée définie par l'appareil photo.

Tournez la molette de commande pour sélectionner la combinaison valeur d'ouverture et vitesse d'obturation.

- Le « P » affiché à l'écran se transforme en « P* » lorsque vous tournez la molette de commande.
- Pour annuler le décalage de programme, sélectionnez un mode de prise de vue autre que [Programm. Auto], ou éteignez l'appareil.

Note

- En fonction de la luminosité de l'environnement, il se peut que le décalage de programme ne puisse pas être utilisé.
- Réglez le mode de prise de vue sur un autre mode que « P » ou coupez l'alimentation pour annuler le réglage effectué.
- Lorsque la luminosité change, l'ouverture (valeur F) et la vitesse d'obturation changent aussi, tout en maintenant la quantité de décalage.

Appareil Numérique
ZV-1F

Mode Pr. vue (image fixe) : Priorité d'ouvert.



Vous pouvez photographier en réglant l'ouverture et en modifiant la plage de mise au point, ou en floutant l'arrière-plan.

1 Appuyez sur le bouton Photo/Film/S&Q pour sélectionner le mode de prise d'images fixes.

2 MENU →  (Prise de vue) → [Mode pr. de vue] → [ Mode Pr. vue] → [Priorité d'ouvert.].

3 Sélectionnez la valeur désirée en tournant la molette de commande.

- Valeur F faible : La mise au point est effectuée sur le sujet, mais ce qui se trouve devant et derrière lui est flou.
- Valeur F élevée : La mise au point s'effectue à la fois sur le sujet, l'avant-plan et l'arrière-plan.
- Si la valeur d'ouverture que vous avez définie ne permet pas d'obtenir l'exposition appropriée, la vitesse d'obturation sur l'écran de prise de vue clignotera. Le cas échéant, modifiez la valeur d'ouverture.

4 Effectuez la mise au point et prenez le sujet.

La vitesse d'obturation est réglée automatiquement pour obtenir l'exposition adaptée.

Note



- La luminosité de l'image sur l'écran peut être différente de celle de l'image réelle en cours de prise de vue.

Appareil Numérique
ZV-1F

Mode Pr. vue (image fixe) : Priorité vitesse



Vous pouvez rendre le mouvement d'un sujet de différentes façons, par exemple en choisissant une vitesse d'obturation élevée pour exprimer l'instantanéité du mouvement. Vous pouvez aussi obtenir un effet de traînée lumineuse en sélectionnant une vitesse d'obturation lente.

- 1 Appuyez sur le bouton Photo/Film/S&Q pour sélectionner le mode de prise d'images fixes.**
- 2 MENU →  (Prise de vue) → [Mode pr. de vue] → [ Mode Pr. vue] → [Priorité vitesse].**
- 3 Sélectionnez la valeur désirée en tournant la molette de commande.**
 - Si une exposition correcte n'est pas obtenue après le réglage, la valeur d'ouverture sur l'écran de prise de vue clignote. Le cas échéant, modifiez la vitesse d'obturation.
- 4 Effectuez la mise au point et prenez le sujet.**

L'ouverture est réglée automatiquement pour obtenir l'exposition adaptée.

Astuce

- Utilisez un trépied pour éviter le flou de bougé si vous avez choisi une vitesse d'obturation lente.
- Lorsque vous photographiez des scènes de sport en intérieur, réglez la sensibilité ISO à une valeur supérieure.

Note

- L'indicateur d'avertissement SteadyShot n'apparaît pas en mode de priorité à la vitesse d'obturation.
- La luminosité de l'image sur l'écran peut être différente de celle de l'image réelle en cours de prise de vue.

Appareil Numérique
ZV-1F

Mode Pr. vue (image fixe) : Expos. manuelle



Vous pouvez prendre des clichés avec l'exposition désirée en réglant à la fois la vitesse d'obturation et l'ouverture.

- 1 Appuyez sur le bouton Photo/Film/S&Q pour sélectionner le mode de prise d'images fixes.
- 2 MENU → (Prise de vue) → [Mode pr. de vue] → [Mode Pr. vue] → [Expos. manuelle].
- 3 Appuyez sur le côté inférieur de la molette de commande pour sélectionner la vitesse d'obturation ou la valeur d'ouverture, puis tournez la molette de commande pour sélectionner une valeur.
 - Vous pouvez également régler [ISO] sur [ISO AUTO] dans le mode d'exposition manuelle. La sensibilité ISO change automatiquement pour obtenir l'exposition appropriée en fonction de la vitesse d'obturation et de la valeur d'ouverture que vous avez définies.
 - Lorsque [ISO] est réglé sur [ISO AUTO], l'indicateur de sensibilité ISO clignote si la valeur que vous avez définie ne permet pas d'obtenir une exposition appropriée. Le cas échéant, modifiez la vitesse d'obturation ou la valeur d'ouverture.
 - Lorsque [ISO] est réglé sur une autre option que [ISO AUTO], utilisez MM (mesure manuelle)* pour vérifier la valeur d'exposition.
Vers + : Les images s'éclaircissent.
Vers - : Les images s'assombrissent.
0 : Exposition adéquate analysée par l'appareil.

* Indique en-dessous/au-dessus pour l'exposition appropriée.
- 4 Effectuez la mise au point et prenez le sujet.

Astuce

- Vous pouvez modifier la combinaison vitesse d'obturation et ouverture (nombre F) sans modifier la valeur d'exposition définie (Décalage manuel). Attribuez [Maintien AEL] ou [App/Relâ AEL] à la touche de votre choix au moyen des réglages des touches personnalisées, puis tournez la molette de commande tout en appuyant sur cette touche.

Note

- Lorsque la quantité de lumière ambiante excède la plage de mesure manuelle, l'indicateur de mesure manuelle clignote.
- La luminosité de l'image sur l'écran peut être différente de celle de l'image réelle en cours de prise de vue.

Rubrique associée

- [ISO \(image fixe/film\)](#)

Appareil Numérique
ZV-1F

Obt. vit. lente aut.



Active/désactive le réglage automatique de la vitesse d'obturation lorsque vous filmez un sujet faiblement éclairé. Cette fonction ne peut pas être utilisée pendant la prise de vue au ralenti/en accéléré.

1 MENU → (Exposition/couleur) → [Exposition] → [Obt. vit. lente aut.] → réglage souhaité.

Détails des éléments du menu

ON :

Fonction Obturateur à vitesse lente auto activée. La vitesse d'obturation diminue automatiquement lorsque vous filmez dans un endroit sombre. Vous pouvez réduire le bruit dans le film en utilisant une vitesse d'obturation lente lors de l'enregistrement dans un endroit sombre.

OFF :

L'obturateur à vitesse lente auto n'est pas utilisé. Le film enregistré sera plus sombre que lorsque [ON] est sélectionné, mais vous pouvez enregistrer des films avec des mouvements plus fluides et un flou du sujet réduit.

Note

- [Obt. vit. lente aut.] ne fonctionne pas dans les situations suivantes :
 - (Priorité vitesse)
 - (Expos. manuelle)
 - Lorsque [ISO] est réglé sur une autre option que [ISO AUTO]



Appareil Numérique
ZV-1F

Présentat. produit





Les réglages de l'appareil sont configurés de manière optimale pour des situations comme l'enregistrement de films pour des présentations de produit. L'appareil photo a tendance à faire la mise au point sur les objets qui se trouvent le plus proche de lui.

1 Appuyez sur le bouton  (Présentat. produit) pour activer ou désactiver la fonction [Présentat. produit].

Vous pouvez également activer ou désactiver la fonction [Présentat. produit] en sélectionnant MENU →  / 
(Prise de vue) → [Option pr. de vue].

Détails des éléments du menu

ON :

Prises de vue avec des réglages optimaux pour les présentations de produit. [ Reconn. suj. ds AF] sous [Reconnais. sujet] est verrouillé sur [OFF] et [ Zone mise au pt] est verrouillé sur [Spot : M].

OFF :

Prises de vue en mode de prise de vue normal.

Astuce

- Lorsque vous faites la mise au point sur un produit, ajustez la position du produit de sorte qu'il couvre le cadre au centre de l'écran.
- Lors de l'utilisation de la fonction de zoom numérique, le cadre ne s'affiche pas au centre de l'écran. Ajustez la position du sujet de sorte que le produit soit situé au centre de l'écran.

Note

- Les réglages pour [Présentat. produit] ne peuvent pas être modifiés pendant l'enregistrement de films.

Appareil Numérique
ZV-1F

Floutage arrière-plan







Vous pouvez modifier le niveau de flou de l'arrière-plan en appuyant simplement sur le bouton pendant la prise de vue d'images fixes ou de films.

1 Appuyez sur le bouton (Floutage arrière-plan) à plusieurs reprises.



Lorsque vous appuyez sur le bouton, le mode [Floutage arrière-plan] s'active et l'arrière-plan devient flou. Ensuite, le niveau de flou dans l'arrière-plan bascule entre « Flou » et « Net » chaque fois que vous appuyez sur le bouton.

- L'appareil repasse en mode de prise de vue normal et l'ouverture revient à la valeur précédente lorsque vous appuyez sur le bouton Photo/Film/S&Q.

Astuce

- La valeur d'ouverture est verrouillée et l'icône  (Flou) ou  (Net) est indiquée à la place de la valeur d'ouverture dans le mode [Floutage arrière-plan]. La valeur d'ouverture est verrouillée sur grande ouverte lorsque  (Flou) est indiqué. La valeur d'ouverture est verrouillée sur F5,6 lorsque  (Net) est indiqué.

Note

- Le mode [Floutage arrière-plan] est annulé, l'appareil repasse en mode de prise de vue normal et l'ouverture revient à la valeur précédente lorsque vous procédez comme suit :
 - Mettre l'appareil hors tension, puis le remettre sous tension
 - Appuyer sur le bouton Photo/Film/S&Q
 - Appuyer sur le bouton MENU
 - Changer la valeur d'ouverture à l'aide de la molette de commande alors que le mode de prise de vue est réglé sur [Priorité d'ouvert.] ou [Expos. manuelle]
 -  Correct. exposit.
 - Exécuter le décalage de programme ou le décalage manuel
- Même si vous appuyez sur le bouton, vous ne pouvez pas changer le niveau de flou tout en utilisant [ Réglez mise au pt] ou [Loupe mise pt] dans le mode [Floutage arrière-plan].
- Selon le mode et les conditions de prise de vue, il se peut que l'appareil ne parvienne pas à obtenir l'exposition optimale en raison du verrouillage de la valeur d'ouverture dans le mode [Floutage arrière-plan].

Appareil Numérique
ZV-1F

Retardateur (film)



Vous pouvez démarrer l'enregistrement avec le retardateur pendant l'enregistrement d'un film.

1 Appuyez sur / (Entrînement) de la molette de commande.

L'écran de réglage [ Retardateur] s'affiche.

- Vous pouvez également régler le mode d'entraînement en sélectionnant MENU →  (Prise de vue) → [Option pr. de vue] → [ Retardateur].

2 Sélectionnez [ON] au moyen de la molette de commande et réglez le délai de compte à rebours souhaité.

- Délai démarrage enregistrement : Règle le décompte jusqu'au début de l'enregistrement du film. (3 s/5 s/10 s)
- Répétition : Active/désactive la répétition du retardateur pour les films. (Répéter/1 seule x)
Si vous sélectionnez [Répéter], le retardateur pour les films est activé plusieurs fois même après que l'enregistrement de films est terminé. Si vous sélectionnez [1 seule x], le retardateur pour les films sera annulé une fois l'enregistrement de films terminé, et l'appareil photo reviendra au mode d'attente d'enregistrement de films normal.

3 Réglez la mise au point et appuyez sur le bouton MOVIE (film).

Lorsque le compte à rebours apparaît sur l'écran d'attente d'enregistrement, le témoin du retardateur clignote, un bip se fait entendre et l'enregistrement commence après que le nombre spécifié de secondes s'est écoulé.

- Appuyez de nouveau sur le bouton MOVIE pour mettre fin à l'enregistrement.

Détails des éléments du menu

ON :

La fonction de retardateur pour films est utilisée.

OFF :

La fonction de retardateur pour films n'est pas utilisée.

Astuce

- Pour arrêter le compte à rebours du retardateur, appuyez de nouveau sur le bouton MOVIE ou appuyez sur le bouton auquel la fonction [ Retardateur] est attribuée.

Note

- Si vous appuyez sur le bouton MOVIE en mode de prise d'images fixes pour démarrer l'enregistrement de films, le [ Retardateur] ne fonctionnera pas.

Appareil Numérique
ZV-1F

Sélection de la méthode de mise au point (Mode mise au pt)



Sélectionne la méthode de mise au point adaptée au mouvement du sujet.

① MENU → AF_{MF} (Mise au point) → [AF/MF] → [ Mode mise au pt] → réglage souhaité.

Détails des éléments du menu

AF-S AF ponctuel (uniquement pendant la prise d'images fixes) :

Le produit verrouille la mise au point une fois qu'elle est obtenue. Utilisez cette option lorsque le sujet est immobile.

AF-C AF continu (uniquement lors de l'enregistrement de films)

L'appareil photo continue de faire la mise au point pendant l'enregistrement de films.

MF MaP manuelle :

Règle la mise au point manuellement. Si vous ne pouvez pas effectuer automatiquement la mise au point sur le sujet choisi, utilisez [MaP manuelle].

Témoin de mise au point

● (allumé) :

Le sujet est net et la mise au point est verrouillée.

● (clignotant) :

Le sujet n'est pas net.

Sujets sur lesquels il est difficile de faire automatiquement la mise au point

- Sujets sombres et éloignés
- Sujets faiblement contrastés
- Sujets vus à travers une vitre
- Sujets se déplaçant rapidement
- Lumière réfléchie ou surfaces brillantes
- Lumière clignotante
- Sujets en contre-jour
- Motifs répétitifs continus, comme les façades de bâtiments
- Sujets dans la zone de mise au point ayant des distances focales différentes

Astuce

- Lorsque vous réglez la mise au point sur l'infini dans le mode [MaP manuelle], assurez-vous que la mise au point se fait sur un sujet assez éloigné en vérifiant sur l'écran.

Note

- Seuls [AF continu] et [MaP manuelle] sont disponibles en mode d'enregistrement de films.

Rubrique associée

- Sélection de la zone de mise au point (Zone mise au pt)
- Attribution des fonctions fréquemment utilisées aux boutons (Rgl. Touche perso) (image fixe/film)
- Mise au point manuelle (Réglez mise au pt)

5-041-856-24(1) Copyright 2022 Sony Corporation

Appareil Numérique
ZV-1F

Sélection de la zone de mise au point (Zone mise au pt)



Réglez le type de cadre de mise au point lors de la prise de vue avec la mise au point automatique. Sélectionnez le mode en fonction du sujet.

1 MENU → AF_{MF} (Mise au point) → [Zone mise au pt] → [ Zone mise au pt] → réglage souhaité.

Détails des éléments du menu

Large :

Fait automatiquement la mise au point sur un sujet couvrant l'ensemble de l'écran. Lorsque vous enfoncez le déclencheur à mi-course en mode d'enregistrement d'images fixes, un cadre vert s'affiche autour de la zone mise au point.

Zone :

Sélectionnez une zone sur l'écran sur laquelle faire la mise au point, et le produit sélectionnera automatiquement une zone de mise au point.

Fixe au centre :

Effectue automatiquement la mise au point sur un sujet au centre de l'image. À utiliser avec la fonction de verrouillage de la mise au point pour créer la composition de votre choix.

Spot : S/Spot : M/Spot : L:

Vous permet de déplacer le cadre de mise au point sur le collimateur souhaité sur l'écran et de faire la mise au point sur un sujet extrêmement petit dans une zone étroite.

Spot élargi :

Si le produit ne peut pas effectuer la mise au point sur un seul collimateur sélectionné, il utilise les collimateurs situés autour du [Spot] comme deuxième zone de priorité pour effectuer la mise au point.

Note

- La zone de mise au point peut ne pas s'allumer pendant la prise de vue en continu ou lorsque le déclencheur est enfoncé complètement en une fois.

Exemples d'affichage du cadre de mise au point

Le cadre de mise au point diffère comme suit.

Lors de la mise au point sur une zone étendue

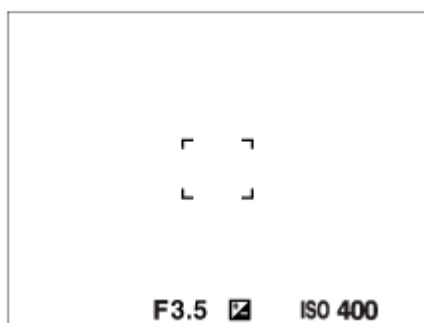

Lors de la mise au point sur une petite zone

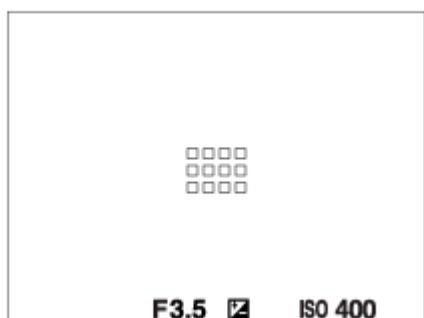

- Lorsque [Zone mise au pt] est réglé sur [Large] ou [Zone], le cadre de mise au point peut basculer entre « Lors de la mise au point sur une zone étendue » et « Lors de la mise au point sur une petite zone » selon le sujet ou la situation.

Lorsque la mise au point est effectuée automatiquement sur la totalité de la plage de l'écran

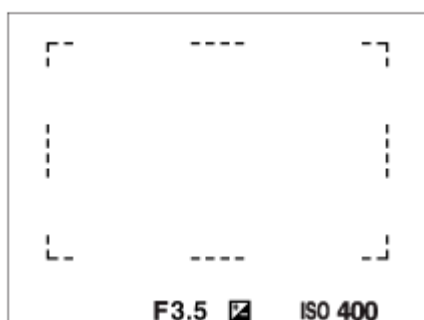

- Lorsque vous utilisez la fonction de zoom, le réglage de [Zone mise au pt] est désactivé et le cadre de mise au point est indiqué en pointillés. L'autofocus fonctionne avec priorité sur la zone centrale et autour.

Pour déplacer la zone de mise au point

- Lorsque [Zone mise au pt] est réglé sur [Zone], [Spot] ou [Spot élargi], si vous appuyez sur le bouton auquel [Standard mise au pt] est attribué, vous pouvez photographier tout en déplaçant le cadre de mise au point au moyen du côté supérieur/inférieur/gauche/droit de la molette de commande. Pour ramener le cadre de mise au point au centre de l'écran, appuyez sur le bouton (Supprimer) tout en déplaçant le cadre. Pour modifier les réglages de prise de vue au moyen de la molette de commande, appuyez sur le bouton auquel [Standard mise au pt] est attribué.

Astuce

- Vous pouvez déplacer rapidement le cadre de mise au point en le touchant et en le faisant glisser sur l'écran. Réglez [Fonctionnem. tactile] sur [ON], puis réglez [Funct tact. lors de pdv] sur [Mise au pt tactil.] au préalable.

Note

- Vous ne pouvez pas exécuter les fonctions attribuées à la molette de commande ou au bouton (Supprimer) tout en déplaçant le cadre de mise au point.

Rubrique associée

- [Sélection de la méthode de mise au point \(Mode mise au pt\)](#)
- [Fonctionnem. tactile](#)
- [Mise au point par opérations tactiles \(Mise au pt tactil.\)](#)

5-041-856-24(1) Copyright 2022 Sony Corporation

Appareil Numérique
ZV-1F

Suivi du sujet (Fonction de suivi)

Cet appareil dispose d'une fonction de suivi qui suit le sujet et continue à le repérer avec le cadre de mise au point.

- Vous pouvez consulter les fonctions connexes sous « Rubrique associée » au bas de cette page.

Réglage de la position de départ du suivi par opération tactile ([Suivi tactile] sous [Funct tact. lors de pdv])

Vous pouvez régler le sujet à suivre en le touchant sur l'écran.

- Cette fonction est disponible lorsque [ Mode mise au pt] est réglé sur [AF ponctuel] (lors de la prise d'images fixes) ou [AF continu](lors de l'enregistrement de films).

Rubrique associée

- [Sélection de la méthode de mise au point \(Mode mise au pt\)](#)
- [Démarrer le suivi par opérations tactiles \(Suivi tactile\)](#)

Appareil Numérique
ZV-1F

Mise au point manuelle (Réglez mise au pt)



Lorsqu'il est difficile d'effectuer correctement la mise au point en mode autofocus, il est possible d'ajuster manuellement la mise au point.

1 MENU → AF_{MF} (Mise au point) → [AF/MF] → [Mode mise au point] → [MaP manuelle].





2 MENU → AF_{MF} (Mise au point) → [AF/MF] → [ Réglez mise au pt].

L'écran pour les opérations de mise au point manuelle apparaît.

3 Appuyez sur le côté gauche/droit de la molette de commande ou tournez la molette de commande pour ajuster la mise au point.

- La distance focale s'affichera sur l'écran.
- Pour permettre des réglages précis de la mise au point dans diverses conditions, le témoin de mise au point peut être déplacé au-delà de l'infini. Si vous souhaitez faire la mise au point sur l'infini, ne déplacez pas le témoin vers l'extrémité de la barre. Ajustez plutôt la mise au point tout en vérifiant l'écran.
- Pour revenir à l'écran de prise de vue, appuyez au centre de la molette de commande.

Astuce

- L'utilisation de [ Lpe m. pt auto MF] vous permet de faire manuellement la mise au point plus facilement étant donné que l'image est automatiquement agrandie lors des réglages de mise au point manuelle. Pendant l'affichage de l'image agrandie, vous pouvez utiliser le côté supérieur/inférieur/gauche/droit de la molette de commande pour régler la partie de l'image à agrandir. Tournez la molette de commande pour régler la mise au point.
- Lorsque vous utilisez [ Affichage intensif.], les contours des plages mises au point sont renforcés à l'aide d'une couleur spécifique. Cette fonction vous permet de vérifier facilement la mise au point.
- L'écran pour les opérations de mise au point manuelle peut être affiché lors de la prise de vue en mode de mise au point manuelle en appuyant sur la touche à laquelle vous avez attribué [Standard mise au pt] au moyen de [ Rgl. Touche perso] ou [ Rgl. Touche perso].

Note

- Les distances de mise au point réglées manuellement sont annulées lorsque [ Mode mise au pt] est de nouveau sélectionné.
- La distance de mise au point affichée est à titre de référence uniquement.

Rubrique associée

- [Lpe m. pt auto MF \(image fixe/film\)](#)
- [Affich. d'intensif.](#)











Appareil Numérique
ZV-1F

Mise au point sur les yeux humains

L'appareil photo peut reconnaître automatiquement les visages et les yeux et faire la mise au point sur les yeux.

L'explication suivante concerne les cas où la cible de reconnaissance est humaine. Il est possible de reconnaître les visages de 8 sujets maximum.

Il existe deux méthodes de mise au point sur les yeux présentant quelques différences de spécifications. Sélectionnez la méthode convenant à votre objectif.



Élément	Fonction [ Reconn. suj. ds AF]	[AF reconnais. sujet] via une touche personnalisée
Caractéristiques	L'appareil photo reconnaît les visages/yeux avec une priorité plus élevée.	L'appareil photo reconnaît exclusivement les visages/yeux.
Préparation préalable	<ul style="list-style-type: none"> ● Sélectionnez [ Reconn. suj. ds AF] → [ON]. ● Sélectionnez [ Cible reconnais.] → [Humain]. 	Attribuez [AF reconnais. sujet] à la touche souhaitée au moyen de [ Rgl. Touche perso].
Comment faire la mise au point	Enfoncez le déclencheur à mi-course.	Appuyez sur la touche à laquelle vous avez attribué la fonction [AF reconnais. sujet].*
Détails des fonctions	<ul style="list-style-type: none"> ● Lorsque l'appareil reconnaît un visage ou un œil à l'intérieur ou autour de la [ Zone mise au pt] désignée, il fait la mise au point sur le visage ou l'œil avec une priorité plus élevée. ● Si l'appareil ne détecte pas de visage ou d'œil à l'intérieur ou autour de la [ Zone mise au pt] désignée, il fera la mise au point sur un autre sujet reconnaissable. 	<ul style="list-style-type: none"> ● L'appareil photo fait exclusivement la mise au point sur des visages ou des yeux n'importe où sur l'écran, quel que soit le réglage de [ Zone mise au pt]. ● L'appareil photo ne fera pas automatiquement la mise au point sur un autre sujet si aucun visage ou œil n'est reconnu n'importe où sur l'écran.
Mode de mise au point	Suit le réglage désigné par [ Mode mise au pt]	Suit le réglage désigné par [ Mode mise au pt]
Zone de mise au point	Suit le réglage désigné par [ Zone mise au pt]	La zone de mise au point devient provisoirement l'écran entier, quel que soit le réglage de [ Zone mise au pt].

* Que [ Reconn. suj. ds AF] soit réglé sur [ON] ou [OFF], si vous avez attribué [AF reconnais. sujet] à une touche personnalisée, vous pouvez utiliser [AF reconnais. sujet] pendant que vous appuyez sur cette touche personnalisée.

[AF reconnais. sujet] par la touche personnalisée

Cette fonction peut être utilisée en attribuant [AF reconnais. sujet] à une touche personnalisée. L'appareil peut faire la mise au point sur les yeux tant que vous appuyez sur la touche. Cette fonction est utile lorsque vous souhaitez effectuer provisoirement la mise au point automatique sur tout l'écran, quel que soit le réglage pour [ Zone mise au pt].

Si l'appareil photo ne reconnaît pas de visage ou d'œil, la mise au point automatique ne sera pas effectuée.

1. MENU →  (Réglage) → [Personnal. manip] → [ Rgl. Touche perso] → touche souhaitée, puis attribuez la fonction [AF reconnais. sujet] à la touche.
2. MENU → **AF**_{MF} (Mise au point) → [Reconnais. sujet] → [ Cible reconnais.] → [Humain].
3. Dirigez l'appareil vers le visage d'une personne et appuyez sur la touche à laquelle vous avez attribué la fonction [AF reconnais. sujet].
Appuyez sur le déclencheur tout en appuyant sur la touche.

Pour faire la mise au point sur les yeux d'un animal

Réglez [ Cible reconnais.] sur [Animal ()] avant la prise de vue.

Si la cible de reconnaissance est un animal, les yeux ne peuvent être détectés qu'à l'occasion de la prise d'images fixes.

Astuce











- Si vous réglez [ Aff. cadre rec. suj.] sur [ON], il est plus facile de vérifier le statut de détection des visages ou des yeux.

Note

- Il peut s'avérer difficile de faire la mise au point sur les yeux dans les situations suivantes :

- Lorsque la personne porte des lunettes de soleil.
- Lorsque les yeux de la personne sont couverts par une frange.
- Lorsque l'éclairage est faible ou que le sujet est en contre-jour.
- Lorsque les yeux sont fermés.
- Lorsque le sujet est dans l'ombre.
- Lorsque le sujet est flou.
- Lorsque le sujet bouge trop

Il existe également d'autres situations dans lesquelles il peut s'avérer impossible de faire la mise au point sur les yeux.

- Lorsque l'appareil ne peut pas faire la mise au point sur les yeux humains, il reconnaîtra et fera la mise au point sur un visage à la place. L'appareil ne peut pas faire la mise au point sur les yeux si aucun visage humain n'est reconnu.
- Dans certaines conditions, il se peut que l'appareil ne reconnaisse aucun visage ou reconnaisse accidentellement d'autres sujets en tant que visages.
- L'appareil photo ne peut pas reconnaître les visages ou les yeux dans les situations suivantes :
 - Lors de l'utilisation de la fonction de zoom numérique
- L'appareil photo ne peut pas reconnaître les visages dans les situations suivantes lors de l'enregistrement de films :
 - Lorsque [ Format fichier] est réglé sur [XAVC S 4K] et [ Enregistr. proxy] sous [ Réglages proxy] est réglé sur [ON]
 - Lorsque [ Format fichier] est réglé sur [XAVC S 4K], [Vit. défilem. enr.] sous [ Réglages de films] est réglé sur [30p], et [S. d'enr. pdt sort. HDMI] sous [ Régl. sortie HDMI] est réglé sur [ON]
 - Lorsque [ Format fichier] est réglé sur [XAVC S 4K] et lors de la connexion à l'appareil photo à partir d'un ordinateur, etc.
 - Lorsque [ Format fichier] est réglé sur [XAVC S 4K] et que vous effectuez la prise de vue à distance via un smartphone
 - Lorsque [ Format fichier] est réglé sur [XAVC S HD] et [Vit. défilem. enr.] sous [ Réglages de films] est réglé sur [120p]/[100p]

Rubrique associée

- [Reconn. suj. ds AF \(image fixe/film\)](#)
- [Cible reconnais. \(image fixe/film\)](#)
- [Sél. œil droit/gauch.](#)
- [Aff. cadre rec. suj. \(image fixe/film\)](#)
- [Sélection de la méthode de mise au point \(Mode mise au pt\)](#)
- [Sélection de la zone de mise au point \(Zone mise au pt\)](#)

Appareil Numérique
ZV-1F

Reconn. suj. ds AF (image fixe/film)



Permet de spécifier si l'appareil photo reconnaît ou non les visages ou les yeux à l'intérieur de la zone de mise au point lors de la mise au point automatique, puis effectue automatiquement la mise au point sur les yeux.

1 MENU → AF_{MF} (Mise au point) → [Reconnaiss. sujet] → [Reconn. suj. ds AF] → réglage souhaité.

Détails des éléments du menu

ON :

Effectue la mise au point sur les visages ou les yeux en priorité s'il y a des visages ou des yeux que l'appareil photo peut reconnaître à l'intérieur ou autour de la zone de mise au point désignée.

OFF :

La priorité n'est pas donnée aux visages ou aux yeux lors de la mise au point automatique.

Astuce

- Lorsque [Reconn. suj. ds AF] est attribué à la touche souhaitée au moyen de [Rgl. Touche perso] ou [Rgl. Touche perso], vous pouvez activer ou désactiver la fonction [Reconn. suj. ds AF] en appuyant sur la touche.

Note

- Si l'appareil photo ne reconnaît pas de visages ou d'yeux à l'intérieur ou autour de la zone de mise au point désignée, il fera la mise au point sur un autre sujet qu'il peut reconnaître.

Rubrique associée

- [Mise au point sur les yeux humains](#)

Appareil Numérique
ZV-1F

Cible reconnaiss. (image fixe/film)



Permet de sélectionner la cible à reconnaître avec la fonction [ Reconn. suj. ds AF].

① MENU → AF_{MF} (Mise au point) → [Reconnaiss. sujet] → [ Cible reconnaiss.] → réglage souhaité.

Détails des éléments du menu

Humain :

Reconnaît les visages et les yeux humains.







Animal () :

Reconnaît les yeux des animaux.

Astuce

- Pour faire en sorte que l'appareil photo reconnaisse les yeux des animaux, cadrez la vue de sorte que les yeux et le nez de l'animal se trouvent dans l'angle de champ. Une fois que vous faites la mise au point sur le visage de l'animal, il sera plus facile de reconnaître ses yeux.

Note

- Lorsque [ Cible reconnaiss.] est réglé sur [Animal ()], les fonctions suivantes ne sont pas disponibles.
 -  Visag. multimesur
 -  Prior. visages enr.
 - Reconnaissance des yeux pour l'enregistrement de films
- Même lorsque [ Cible reconnaiss.] est réglé sur [Animal ()], les yeux de certains types d'animaux ne peuvent pas être reconnus.

Appareil Numérique
ZV-1F

Sél. œil droit/gauch.



Permet de sélectionner la mise au point sur l'œil gauche ou droit lorsque l'appareil photo reconnaît les yeux humains.

1 MENU → AF_{MF} (Mise au point) → [Reconnaiss. sujet] → [Sél. œil droit/gauch.] → réglage souhaité.

Détails des éléments du menu

Auto :

L'appareil sélectionne automatiquement l'œil gauche ou l'œil droit.

Œil droit :

L'œil droit du sujet (l'œil sur le côté gauche du point de vue du photographe) est sélectionné.

Œil gauche :

L'œil gauche du sujet (l'œil sur le côté droit du point de vue du photographe) est sélectionné.

[Commutat. œil dr./g.] par la touche personnalisée

Vous pouvez également passer entre l'œil droit et l'œil gauche pour faire la mise au point avec la touche personnalisée. Lorsque [Sél. œil droit/gauch.] est réglé sur [Œil droit] ou [Œil gauche], vous pouvez changer l'œil sur lequel faire la mise au point en appuyant sur la touche personnalisée à laquelle vous avez attribué la fonction [Commutat. œil dr./g.]. Lorsque [Sél. œil droit/gauch.] est réglé sur [Auto], vous pouvez changer provisoirement l'œil sur lequel faire la mise au point en appuyant sur la touche personnalisée à laquelle vous avez attribué la fonction [Commutat. œil dr./g.]. La sélection gauche/droite provisoire est annulée lorsque vous effectuez les opérations suivantes, etc. L'appareil revient à la sélection automatique des yeux.

- Appuyer au centre de la molette de commande
- Arrêter d'enfoncer le déclencheur à mi-course
- Arrêter d'appuyer sur la touche personnalisée à laquelle [AF reconnais. sujet] est attribué
- Appuyer sur le bouton MENU

Astuce

- Lorsque [Aff. cadre rec. suj.] est réglé sur [ON], le cadre de reconnaissance d'œil apparaît autour de l'œil que vous avez sélectionné au moyen de [Sél. œil droit/gauch.] ou [Commutat. œil dr./g.] avec la touche personnalisée.

Note

- Vous ne pouvez pas sélectionner l'œil droit/gauche lorsque [Cible reconnais.] est réglé sur [Animal ()].

Appareil Numérique
ZV-1F

Aff. cadre rec. suj. (image fixe/film)



Active/désactive l'affichage du cadre de reconnaissance du sujet lorsque des visages ou des yeux sont reconnus.

① MENU → AF_{MF} (Mise au point) → [Reconnaiss. sujet] → [ Aff. cadre rec. suj.] → réglage souhaité.

Détails des éléments du menu

ON :

Affiche un cadre de détection lorsqu'un visage ou des yeux sont reconnus.

OFF :

N'affiche pas de cadre de détection lorsqu'un visage ou des yeux sont reconnus.

Cadre de reconnaissance de visage

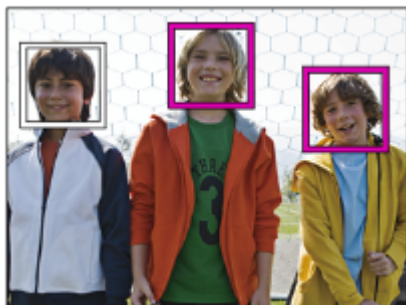

Lorsque l'appareil reconnaît un visage, le cadre gris de reconnaissance de visage apparaît. La couleur du cadre est pourpre si le visage reconnu est enregistré au moyen de la fonction [Enregistrem. visage].

Le cadre de reconnaissance de visage devient blanc lorsque le visage est reconnu à l'intérieur ou autour de la zone de mise au point, et l'appareil détermine que la mise au point automatique est activée.



Cadre de reconnaissance d'œil

Un cadre blanc de reconnaissance d'œil apparaît lorsqu'un œil est reconnu et que l'appareil détermine que la mise au point automatique est possible.

Le cadre de reconnaissance d'œil s'affiche comme suit lorsque [ Cible reconnaiss.] est réglé sur [Animal ()].

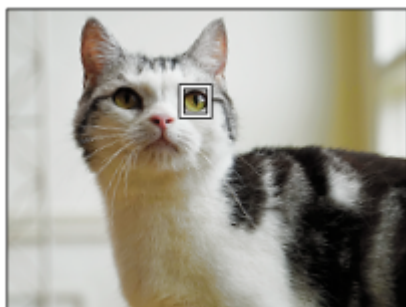

- Si le sujet bouge trop ou trop vite, le cadre de reconnaissance risque de ne pas s'afficher correctement sur ses yeux.
- Si les yeux ne sont pas reconnus, le cadre de reconnaissance d'œil ne s'affiche pas.
- Même si [ Aff. cadre rec. suj.] est réglé sur [OFF], un cadre de mise au point vert apparaît sur les visages ou les yeux qui sont nets lorsque vous enfoncez le déclencheur à mi-course, etc.

Appareil Numérique
ZV-1F

Enregistrem. visage



Permet de définir des données de visage personnelles. Si vous enregistrez des visages au préalable, le produit peut faire la mise au point sur le visage enregistré en priorité.

Vous pouvez enregistrer jusqu'à huit visages.

- 1 **MENU** → **AF_{MF}** (Mise au point) → **[Reconnaiss. sujet]** → **[Enregistrem. visage]** → élément de réglage souhaité.

Détails des éléments du menu

Nouvel enregistrement :

Photographie et enregistre des visages.

Modification de l'ordre :

Lorsque plusieurs visages sont enregistrés, il est possible de changer l'ordre de priorité des données de visage enregistrées.

Supprimer :

Supprime les visages enregistrés un par un.

Suppr. tout :

Supprime tous les visages enregistrés en une seule fois.

Note

- Lorsque vous exécutez [Nouvel enregistrement], photographiez le visage de face, dans un endroit bien éclairé. Le visage peut ne pas être enregistré correctement s'il est obscurci par un chapeau, un masque, des lunettes de soleil, etc.
- Même si vous exécutez [Supprimer], les données du visage enregistré demeurent dans le produit. Pour supprimer du produit les données des visages enregistrés, sélectionnez [Suppr. tout].

Rubrique associée

- [Prior. visages enr. \(image fixe/film\)](#)

Appareil Numérique
ZV-1F

Prior. visages enr. (image fixe/film)



Active/désactive la mise au point avec une priorité plus élevée sur les visages enregistrés à l'aide de [Enregistrem. visage].

1 MENU → AF_{MF} (Mise au point) → [Reconnaiss. sujet] → [Prior. visages enr.] → réglage souhaité.

Détails des éléments du menu

ON :

Effectue la mise au point avec une priorité plus élevée sur les visages enregistrés avec [Enregistrem. visage].

OFF :

Effectue la mise au point sans donner une priorité plus élevée aux visages enregistrés.

Astuce

- Pour utiliser la fonction [Prior. visages enr.], réglez comme suit.
 - [Reconn. suj. ds AF] sous [Reconnaiss. sujet] : [ON]
 - [Cible reconnais.] sous [Reconnaiss. sujet] : [Humain]

Rubrique associée

- [Mise au point sur les yeux humains](#)
- [Enregistrem. visage](#)

Appareil Numérique
ZV-1F

Standard mise au pt



Si vous appuyez sur la touche à laquelle la fonction [Standard mise au pt] est attribuée, vous pouvez rappeler les fonctions utiles comme déplacer rapidement le cadre de mise au point, etc., selon les réglages de la zone de mise au point.

- 1 **MENU** → (Réglage) → [Personnal. manip] → [Rgl. Touche perso] ou [Rgl. Touche perso] → touche souhaitée, puis attribuez la fonction [Standard mise au pt] à la touche.
- 2 **Appuyez sur la touche à laquelle la fonction [Standard mise au pt] est attribuée.**
 - Ce que vous pouvez faire en appuyant sur la touche varie selon les réglages de [Zone mise au pt].

Exemples de fonctions principales [Standard mise au pt]

- Lorsque [Zone mise au pt] est réglé sur l'un des paramètres suivants, une pression sur la touche vous permet de déplacer le cadre de mise au point au moyen du côté supérieur/inférieur/gauche/droit de la molette de commande.
 - [Zone]
 - [Spot : S]/[Spot : M]/[Spot : L]
 - [Spot élargi]
- Lorsque [Zone mise au pt] est réglé sur [Large] ou [Fixe au centre], si vous appuyez sur la touche dans le mode de mise au point automatique, l'appareil effectue la mise au point au centre de l'écran.

Astuce

- Si vous appuyez sur la touche à laquelle [Standard mise au pt] est attribué lorsque [Mode mise au pt] est réglé sur [MaP manuelle], l'écran pour les opérations de mise au point manuelle apparaît.

Note

- Vous ne pouvez pas régler la fonction [Standard mise au pt] sur [Touche gauche] ou [Touche droite].

Rubrique associée

- [Attribution des fonctions fréquemment utilisées aux boutons \(Rgl. Touche perso\) \(image fixe/film\)](#)
- [Sélection de la zone de mise au point \(Zone mise au pt\)](#)

Appareil Numérique
ZV-1F

Sélecteur AF/MF



Vous pouvez facilement faire passer le mode de mise au point d'automatique à manuel et vice-versa pendant la prise de vue sans modifier votre position de maintien.

1 MENU →  (Réglage) → [Personnal. manip] → [ Rgl. Touche perso] ou [ Rgl. Touche perso] → bouton souhaité → [Tenir sélect. AF/MF] ou [App./rel. sél. AF/MF].

Détails des éléments du menu

Tenir sélect. AF/MF :

Commute le mode de mise au point lorsque le bouton est maintenu enfoncé.

App./rel. sél. AF/MF :

Commute le mode de mise au point jusqu'à ce que le bouton soit à nouveau enfoncé.

Note

- Vous ne pouvez pas régler la fonction [Tenir contr. AF/MF] sur [Touche gauche] ou [Touche droite] de la molette de commande.

Rubrique associée

- [Attribution des fonctions fréquemment utilisées aux boutons \(Rgl. Touche perso\) \(image fixe/film\)](#)

Appareil Numérique
ZV-1F

Pré-AF



Le produit met au point automatiquement avant que vous n'enfonciez le déclencheur à mi-course.

① **MENU** → **AF_{MF}** (Mise au point) → **[AF/MF]** → **[Pré-AF]** → réglage souhaité.

Détails des éléments du menu

ON :

Met au point automatiquement avant que vous n'enfonciez le déclencheur à mi-course.

OFF :

Ne met pas au point avant que vous n'enfonciez le déclencheur à mi-course.

Note

- Pendant les opérations de mise au point, l'écran peut trembler.

Appareil Numérique
ZV-1F

Lpe m. pt auto MF (image fixe/film)



Agrandit automatiquement l'image à l'écran pour faciliter la mise au point manuelle. Fonctionne pour la prise de vue avec mise au point manuelle.

- 1 MENU → AF_{MF} (Mise au point) → [Aide à mise au pt] → [ Lpe m. pt auto MF] → [ON].
- 2 MENU → AF_{MF} (Mise au point) → [ Réglez mise au pt] → Réglez la mise au point avec le côté supérieur/inférieur/gauche/droit de la molette de commande.
 - L'image sélectionnée est agrandie.

Astuce

- Vous pouvez définir la durée d'affichage de l'image agrandie en sélectionnant MENU → AF_{MF} (Mise au point) → [Aide à mise au pt] → [ Tps gross. m.a.p.].

Rubrique associée

- [Mise au point manuelle \(Réglez mise au pt\)](#)
- [Tps gross. m.a.p. \(image fixe/film\)](#)

Appareil Numérique
ZV-1F

Loupe mise pt



Vous pouvez vérifier la mise au point en agrandissant l'image avant la prise de vue.

À la différence de [Lpe m. pt auto MF], vous pouvez agrandir l'image sans avoir à effectuer d'opérations de mise au point manuelle.

- 1 **MENU** → **AF_{MF}** (Mise au point) → [Aide à mise au pt] → [Loupe mise pt].
- 2 **Appuyez au centre de la molette de commande pour agrandir l'image et sélectionnez la partie que vous souhaitez agrandir en appuyant sur le côté supérieur/inférieur/gauche/droit de la molette de commande.**
 - Vous pouvez régler l'agrandissement initial en sélectionnant MENU → **AF_{MF}** (Mise au point) → [Aide à mise au pt] → [Gross. init. m.a.pt] ou [Gross. init. m.a.pt].
- 3 **Vérifiez la mise au point.**
 - Appuyez sur le bouton (Supprimer) pour amener l'emplacement agrandi au centre d'une image.
 - Lorsque le mode de mise au point est [MaP manuelle], vous pouvez ajuster la mise au point alors qu'une image est agrandie. La fonction [Loupe mise pt] est désactivée lorsque vous enfoncez le déclencheur à mi-course.
 - Vous pouvez définir la durée d'affichage de l'image agrandie en sélectionnant MENU → **AF_{MF}** (Mise au point) → [Aide à mise au pt] → [Tps gross. m.a.p.].

Pour utiliser la fonction de loupe de mise au point par opération tactile

Vous pouvez agrandir l'image et ajuster la mise au point en touchant l'écran. Réglez [Fonctionnem. tactile] sur [ON] au préalable.

Lorsque le mode de mise au point est [MaP manuelle], vous pouvez exécuter [Loupe mise pt] en touchant deux fois la zone à mettre au point.

Astuce

- Tout en utilisant la fonction de loupe de mise au point, vous pouvez déplacer la zone agrandie en la faisant glisser sur l'écran tactile.
- Pour quitter la fonction de loupe de mise au point, touchez de nouveau l'écran deux fois. Vous pouvez également quitter la fonction de loupe de mise au point en enfonceant le déclencheur à mi-course.

Rubrique associée

- [Lpe m. pt auto MF \(image fixe/film\)](#)
- [Tps gross. m.a.p. \(image fixe/film\)](#)
- [Gross. init. m.a.pt \(image fixe\)](#)
- [Gross. init. m.a.pt \(film\)](#)
- [Fonctionnem. tactile](#)

Appareil Numérique
ZV-1F

Tps gross. m.a.p. (image fixe/film)



Réglez la durée pendant laquelle l'image est agrandie au moyen de la fonction [ Lpe m. pt auto MF] ou [Loupe mise pt].

① MENU → AF_{MF} (Mise au point) → [Aide à mise au pt] → [ Tps gross. m.a.p.] → réglage souhaité.

Détails des éléments du menu

2 sec. :

Agrandit l'image pendant 2 secondes.

5 sec. :

Agrandit l'image pendant 5 secondes.

Aucune limite :

Agrandit les images jusqu'à ce que vous appuyiez sur le déclencheur.

Rubrique associée

- [Lpe m. pt auto MF \(image fixe/film\)](#)
- [Loupe mise pt](#)

Appareil Numérique
ZV-1F

Gross. init. m.a.pt (film)



Règle le facteur d'agrandissement initial pour [Loupe mise pt] dans le mode d'enregistrement de films.

① MENU → AF_{MF} (Mise au point) → [Aide à mise au pt] → [▶■ Gross. init. m.a.pt] → réglage souhaité.

Détails des éléments du menu

x1,0 :

Affiche l'image avec le même agrandissement que l'écran de prise de vue.

x4,0 :

Affiche une image agrandie 4,0 fois.

Rubrique associée

- [Loupe mise pt](#)

Appareil Numérique
ZV-1F

Gross. init. m.a.pt (image fixe)



Règle le facteur d'agrandissement initial lors de l'utilisation de [Loupe mise pt]. Sélectionnez un réglage qui vous aidera à cadrer votre photo.

1 MENU → AF_{MF} (Mise au point) → [Aide à mise au pt] → [ Gross. init. m.a.pt] → réglage souhaité.

Détails des éléments du menu

x1,0 :

Affiche l'image avec le même agrandissement que l'écran de prise de vue.

x1,6 :

Affiche une image agrandie 1,6 fois.

Rubrique associée

- [Loupe mise pt](#)

Appareil Numérique
ZV-1F

Affich. d'intensif.



Règle la fonction d'intensification, laquelle améliore le contour des zones nettes pendant la prise de vue avec la mise au point manuelle.

- 1 **MENU** → **AF_{MF}** (Mise au point) → **[Affich. d'intensif.]** → Sélectionnez un élément de menu et réglez le paramètre souhaité.

Détails des éléments du menu

Affichage intensif. :

Active/désactive l'affichage de l'intensification. ([ON] / [OFF])

Niv. d'intensificat. :

Règle le niveau d'amélioration des zones nettes. ([Élevé]/[Moyen]/[Faible])

Couleur d'intensif. :

Règle la couleur utilisée pour améliorer les zones nettes. ([Rouge] / [Jaune] / [Bleu] / [Blanc])

Note

- Étant donné que le produit reconnaît les zones nettes comme mises au point, l'effet d'intensification varie selon le sujet.
- Le contour des zones nettes n'est pas renforcé sur les périphériques connectés via HDMI.

Rubrique associée



- [Mise au point manuelle \(Réglez mise au pt\)](#)

Appareil Numérique
ZV-1F

Correct. exposit. (image fixe/film)



Normalement, l'exposition est réglée automatiquement (exposition automatique). En fonction de l'exposition définie par la fonction d'exposition automatique, vous pouvez éclaircir ou assombrir l'image entière en modifiant le réglage de [ Correct. exposit.] vers le côté plus ou le côté moins respectivement (correction de l'exposition).



- 1  ( Correct. exposit.) sur la molette de commande → Appuyez sur le côté gauche/droit de la molette de commande ou tournez-la, puis sélectionnez le réglage souhaité.

Côté + (surexposition) :

Les images s'éclaircissent.

Côté - (sous-exposition) :

Les images s'assombrissent.

- Vous pouvez également sélectionner MENU →  (Exposition/couleur) → [Correct. exposit.] → [ Correct. exposit.].
- Vous pouvez régler la correction d'exposition dans la plage allant de -3,0 EV à +3,0 EV.
- Vous pouvez vérifier la correction d'exposition que vous avez définie sur l'écran de prise de vue.

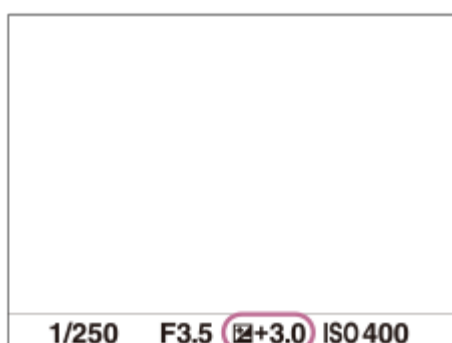

Astuce

- Vous pouvez régler la correction d'exposition dans la plage allant de -2,0 EV à +2,0 EV pour les films.

Note

- Lorsque vous utilisez [Expos. manuelle], vous pouvez effectuer la correction d'exposition uniquement si [ ISO] est réglé sur [ISO AUTO].

Rubrique associée

- [Affichage zebra](#)

Appareil Numérique
ZV-1F

Affichage de l'histogramme

Un histogramme indique la distribution de la luminance, en affichant le nombre de pixels présents par luminance. Pour afficher l'histogramme sur l'écran de prise de vue ou l'écran de lecture, appuyez plusieurs fois sur le bouton DISP (réglage de l'affichage).

Comment lire l'histogramme

L'histogramme indique des valeurs plus sombres vers la gauche et des valeurs plus claires vers la droite. L'histogramme change selon la correction d'exposition.

Les pics aux extrémités droite et gauche de l'histogramme indiquent que l'image présente des zones surexposées ou sous-exposées, respectivement. Vous ne pourrez pas corriger de tels défauts au moyen d'un ordinateur après la prise de vue. Effectuez la correction d'exposition avant la prise de vue au besoin.

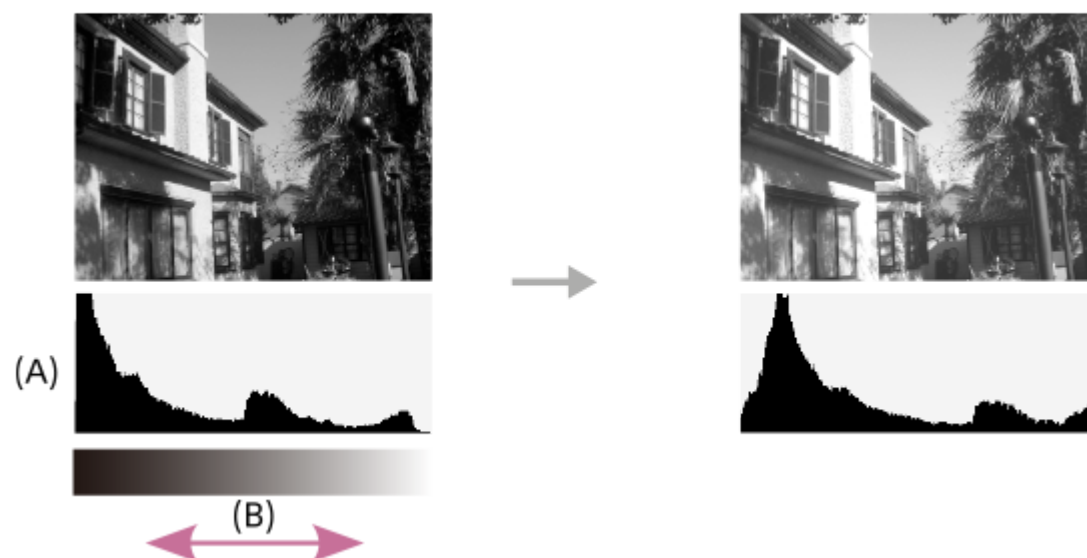

(A) : nombre de pixels

(B) : luminosité

Note

- Les informations dans l'affichage de l'histogramme n'indiquent pas la photo finale. Il s'agit d'informations sur l'image affichée à l'écran. Le résultat final dépend de la valeur d'ouverture, etc.
- L'affichage de l'histogramme est très différent entre la prise de vue et la lecture dans les cas suivants :
 - Lors de la prise de vue d'un sujet à faible luminance comme un scène de nuit

Rubrique associée

- [Utilisation du bouton DISP \(réglage de l'affichage\)](#)
- [Correct. exposit. \(image fixe/film\)](#)

Appareil Numérique
ZV-1F

Optimis. de Dyn. (image fixe/film)



Le produit divise l'image en petites zones, ce qui lui permet d'analyser le contraste ombre-lumière entre le sujet et l'arrière-plan. Il peut ainsi produire une image à la luminosité et la gradation optimales.

1 MENU → (Exposition/couleur) → [Couleur/ton] → [Optimis. de Dyn.] → réglage souhaité.

Détails des éléments du menu

OFF :

La luminosité et la gradation ne sont pas ajustées.

Opti Dyna :

Si vous sélectionnez [Optimiseur de Dynamique : Auto], l'appareil ajuste automatiquement la luminosité et la gradation. Pour optimiser la gradation d'une image enregistrée pour chaque zone, sélectionnez un niveau d'optimisation de [Optimiseur de Dynamique : Lv1] (faible) à [Optimiseur de Dynamique : Lv5] (fort).

Note

- Dans les situations suivantes, [Optimis. de Dyn.] est fixé sur [OFF] :
 - Lorsque [Profil d'image] est réglé sur une autre option que [OFF]
 - Lorsque [Vit. défilem. enr.] est réglé sur [120p]/[100p].
- Lorsque vous photographiez avec [Opti Dyna], l'image peut comporter du bruit. Sélectionnez le niveau adapté en vérifiant l'image enregistrée, surtout si vous augmentez l'effet.

Appareil Numérique
ZV-1F

Mode de mesure (image fixe/film)



Sélectionne le mode de mesure qui détermine la partie de l'écran à mesurer pour déterminer l'exposition.

① MENU → (Exposition/couleur) → [Mesure] → [Mode de mesure] → réglage souhaité.

Détails des éléments du menu

Multi :

Mesure l'intensité lumineuse dans chaque zone après avoir divisé la surface totale en plusieurs surfaces et détermine l'exposition appropriée de l'ensemble de l'écran (mesure Multi).

Centre :

Mesure la luminosité moyenne sur l'ensemble de l'écran, tout en mettant l'accent sur la zone centrale de l'écran (mesure Pondération centrale).

Spot :

Mesure uniquement dans le cercle de mesure. Ce mode convient pour mesurer la lumière sur une partie spécifique de l'écran entier. La taille du cercle de mesure peut être sélectionnée entre [Spot: Standard] et [Spot: Grande].

Moy. écr. tt ent. :

Mesure la luminosité moyenne de l'écran entier. L'exposition est stable même si la composition ou la position du sujet change.

Ton clair :

Mesure la luminosité tout en accentuant la zone des hautes lumières sur l'écran. Ce mode convient à la prise de vue du sujet tout en évitant la surexposition.

Astuce

- Lorsque [Multi] est sélectionné et que [Visag. multimesur] est réglé sur [ON], l'appareil mesure la luminosité d'après les visages détectés.
- Lorsque [Mode de mesure] est réglé sur [Ton clair] et que la fonction [Opti Dyna] est activée, la luminosité et le contraste sont corrigés automatiquement en divisant l'image en petites zones et en analysant le contraste des lumières et des ombres. Faites les réglages d'après les circonstances de prise de vue.

Note

- [Mode de mesure] est verrouillé sur [Multi] dans les situations de prise de vue suivantes :
 - Lorsque vous utilisez des fonctions de zoom
- En mode [Ton clair], le sujet peut être sombre si une portion plus claire existe sur l'écran.

Rubrique associée

- [Verrouillage AE](#)
- [Visag. multimesur \(image fixe/film\)](#)
- [Optimis. de Dyn. \(image fixe/film\)](#)

Appareil Numérique
ZV-1F

Visag. multimesur (image fixe/film)



Active/désactive la mesure par l'appareil de la luminosité en fonction des visages détectés avec [Mode de mesure] réglé sur [Multi].

1 MENU → (Exposition/couleur) → [Mesure] → [Visag. multimesur] → réglage souhaité.

Détails des éléments du menu

ON :

L'appareil mesure la luminosité d'après les visages détectés.

OFF :

L'appareil mesure la luminosité à l'aide du réglage [Multi], sans détecter les visages.

Note

- Lorsque [Reconn. suj. ds AF] sous [Reconnaiss. sujet] est réglé sur [ON] et que [Cible reconnais.] est réglé sur [Animal ()], [Visag. multimesur] est inopérant.

Rubrique associée

- [Mode de mesure \(image fixe/film\)](#)

Appareil Numérique
ZV-1F

Verrouillage AE



Lorsque le contraste entre le sujet et l'arrière-plan est élevé, par exemple lors d'une prise de vue d'un sujet à contre-jour ou proche d'une fenêtre, mesurez la lumière en un point où le sujet semble avoir la luminosité adaptée et verrouillez l'exposition avant la prise de vue. Pour réduire la luminosité du sujet, mesurez la lumière en un point plus lumineux que le sujet et verrouillez l'exposition de l'ensemble de l'image. Pour augmenter la luminosité du sujet, mesurez la lumière en un point plus sombre que le sujet et verrouillez l'exposition de l'ensemble de l'image.

- 1** MENU → (Réglage) → [Personnal. manip] → [Rgl. Touche perso] ou [Rgl. Touche perso] → touche souhaitée, puis attribuez [App/Relâ AEL] à la touche.
- 2** Effectuez la mise au point sur le point où l'exposition a été réglée.
- 3** Appuyez sur le bouton auquel [App/Relâ AEL] est attribué.
L'exposition est verrouillée, et le témoin (verrouillage AE) s'affiche.
- 4** Faites de nouveau la mise au point sur le sujet, puis enfoncez le déclencheur.
 - Pour annuler le verrouillage de l'exposition, appuyez sur le bouton auquel la fonction [App/Relâ AEL] est attribuée.

Astuce

- Si vous sélectionnez la fonction [Maintien AEL] dans [Rgl. Touche perso] ou [Rgl. Touche perso], vous pouvez verrouiller l'exposition tant que vous maintenez le bouton enfoncé. Vous ne pouvez pas régler la fonction [Maintien AEL] sur [Touche gauche] ou [Touche droite].

Note

- [Maintien AEL] et [App/Relâ AEL] ne sont pas disponibles lorsque vous utilisez des fonctions de zoom.

Rubrique associée

- [Attribution des fonctions fréquemment utilisées aux boutons \(Rgl. Touche perso\) \(image fixe/film\)](#)

Appareil Numérique
ZV-1F

Affichage zebra



Règle un motif zébré qui apparaît sur une portion d'une image si le niveau de luminosité de cette portion atteint le niveau IRE que vous avez défini. Utilisez le motif zébré comme guide pour ajuster la luminosité.

- 1 **MENU** → (**Exposition/couleur**) → **[Affichage zebra]** → **Sélectionnez un élément de menu et réglez le paramètre souhaité.**

Détails des éléments du menu

Affichage zebra :

Active/désactive l'affichage du motif zébré. ([OFF] / [ON])

Niveau zebra :

Permet de régler le niveau de luminosité du motif zébré. ([70]/[75]/[80]/[85]/[90]/ [95]/[100]/[100+])

Astuce

- Vous pouvez enregistrer des valeurs pour vérifier l'exposition correcte ou la surexposition ainsi que le niveau de luminosité pour [Niveau zebra]. Les réglages de vérification de l'exposition correcte et de la vérification de la surexposition sont par défaut respectivement enregistrés dans [Personnalisée 1] et [Personnalisée 2].
- Pour vérifier l'exposition correcte, définissez une valeur standard et la plage de niveau de luminosité. Le motif zébré apparaît sur les zones se trouvant dans la plage ainsi définie.
- Pour vérifier la surexposition, définissez une valeur minimum pour le niveau de luminosité. Le motif zébré apparaît sur les zones dont le niveau de luminosité est égal ou supérieur à la valeur réglée.

Note

- Le motif zébré ne s'affiche pas sur les périphériques connectés via HDMI.

Appareil Numérique
ZV-1F

ISO (image fixe/film)



La sensibilité à la lumière est exprimée par le numéro ISO (indice de l'illumination recommandé). Plus la valeur est grande, plus la sensibilité est élevée.

1 ISO sur la molette de commande → sélectionnez le réglage souhaité.

- Vous pouvez également sélectionner MENU → (Exposition/couleur) → [Exposition] → [ISO].

Détails des éléments du menu

ISO AUTO :

Règle automatiquement la sensibilité ISO.

ISO 80 – ISO 12800 :

Règle manuellement la sensibilité ISO. Plus la valeur est élevée, plus la sensibilité ISO l'est aussi.

Astuce

- Plus la valeur ISO est élevée, plus les images seront affectées par le bruit.
- Les réglages ISO disponibles varient selon que vous prenez des images fixes, enregistrez des films ou utilisez la prise de vue au ralenti/en accéléré.
- Lorsque vous filmez des films, les valeurs ISO comprises entre 125 et 12800 sont disponibles. Si la valeur ISO sélectionnée est inférieure à 125, le réglage est automatiquement ramené à 125. Une fois l'enregistrement de films terminé, la valeur ISO revient au réglage initial.
- La plage disponible pour la sensibilité ISO varie selon le réglage de [Gamma] sous [Profil d'image].

Note

- [ISO] est réglé sur [ISO AUTO] dans les modes de prise de vue suivants :
 - [Auto intelligent]
- Lorsque la sensibilité ISO est réglée sur une valeur inférieure à ISO 125, la plage de luminosité du sujet enregistrable (plage dynamique) risque de diminuer.
- Si vous dirigez l'appareil vers une source lumineuse très intense pendant la prise d'images avec une faible sensibilité ISO, les zones des hautes lumières sur les images peuvent être enregistrées comme zones noires.

Appareil Numérique
ZV-1F

Bal. des blancs (image fixe/film)



Corrige l'effet de nuance des conditions de la lumière ambiante pour enregistrer un sujet blanc neutre en blanc. Utilisez cette fonction lorsque les tonalités de couleur de l'image ne ressortent pas comme vous l'aviez prévu, ou lorsque vous souhaitez les modifier pour une raison artistique.

1 MENU → (Exposition/couleur) → [Bal. des blancs] → [Bal. des blancs] → réglage souhaité.

Détails des éléments du menu

AWB Auto / AWB Auto : Ambiance / AWB Auto : Blanc / Lumière jour / Ombre / Nuageux / Incandescent / -1 Fluor. : Blanc ch. / 0 Fluor. : Blanc fr. / +1 Fluor. : Blanc n. / +2 Fluor. : Lum. jr / Sous l'eau auto :

Lorsque vous sélectionnez une source lumineuse qui éclaire le sujet, le produit ajuste les tonalités de couleur selon la source lumineuse sélectionnée (balance des blancs préprogrammée). Lorsque vous sélectionnez [Auto], le produit détecte automatiquement la source de lumière et ajuste les tonalités de couleur.

Temp./Filtre C. :

Règle les tonalités de couleur selon la source d'éclairage. Permet d'obtenir l'effet des filtres de CC (Compensation des couleurs) pour la photographie.

Personnalisée 1/Personnalisée 2/Personnalisée 3 :

Mémoire la couleur blanche de base dans les conditions d'éclairage de la prise de vue.

Astuce

- Vous pouvez afficher l'écran de réglage précis et régler de façon précise les teintes de couleur si nécessaire en appuyant sur le côté droit de la molette de commande.
- AWB (Auto : Ambiance), AWB (Auto : Blanc) s'affiche uniquement lorsque [Régl. prior. AWB] est réglé sur [Ambiance] ou [Blanc].

Note

- [Bal. des blancs] est fixé sur [Auto] dans les modes de prise de vue suivants :
 - [Auto intelligent]
- Si vous utilisez une lampe au mercure ou au sodium comme source d'éclairage, une balance des blancs précise ne sera pas obtenue en raison des caractéristiques de la lumière. Il est recommandé de prendre des images avec un réglage compris entre [Personnalisée 1] et [Personnalisée 3].

Rubrique associée

- [Capture d'une couleur blanche standard pour régler la balance des blancs \(balance des blancs personnalisée\)](#)
- [Régl. prior. AWB \(image fixe/film\)](#)

Appareil Numérique
ZV-1F

Capture d'une couleur blanche standard pour régler la balance des blancs (balance des blancs personnalisée)



Dans une scène où la lumière ambiante est composée de plusieurs types de sources lumineuses, il est recommandé d'utiliser la balance des blancs personnalisée afin de restituer la blancheur. Vous pouvez enregistrer 3 réglages.

- 1 MENU** → (Exposition/couleur) → [Bal. des blancs] → [Bal. des blancs] → Sélectionnez entre [Personnalisée 1] et [Personnalisée 3], puis appuyez sur le côté droit de la molette de commande.
- 2** Sélectionnez SET (balance des blancs personnalisée réglée), puis appuyez au centre de la molette de commande.
- 3** Tenez le produit de façon à ce que la zone blanche couvre complètement le cadre de capture de la balance des blancs, puis appuyez au centre de la molette de commande.

Après émission du son de l'obturateur et affichage du message [Données WB personnalisée capturées.], les valeurs étalonnées (Température de couleur et Filtre couleur) s'affichent.

- Vous pouvez régler la position du cadre de capture de la balance des blancs en appuyant sur le côté supérieur/inférieur/gauche/droit de la molette de commande.
- Une fois la couleur blanche standard capturée, vous pouvez afficher l'écran de réglage précis en appuyant sur le côté droit de la molette de commande. Vous pouvez ajuster avec précision les tonalités de couleur si nécessaire.
- Aucun son n'est émis de l'obturateur dans les cas suivants.
 - En mode d'enregistrement de films
 - Lorsque [Mode silencieux] est réglé sur [ON]

- 4** Appuyez au centre de la molette de commande.

Les valeurs étalonnées seront enregistrées. L'écran revient à l'affichage MENU et le réglage de la balance des blancs personnalisée est mémorisé.

- Le réglage de balance des blancs personnalisée enregistré reste mémorisé jusqu'à ce qu'il soit réécrit par un autre réglage.

Note

- Le message [Capture de WB personnalisée a échoué.] indique que la valeur se trouve dans la plage prévue, par exemple lorsque le sujet est trop éclatant. Vous pouvez enregistrer le réglage à ce moment, mais il est recommandé de régler à nouveau la balance des blancs.

Appareil Numérique
ZV-1F

Régl. prior. AWB (image fixe/film)



Permet de sélectionner la tonalité prioritaire lors de la prise de vue dans des conditions d'éclairage spécifique comme une lumière incandescente avec [ Bal. des blancs] réglé sur [Auto].

1 MENU →  (Exposition/couleur) → [Bal. des blancs] → [ Régl. prior. AWB] → réglage souhaité.

Détails des éléments du menu

AWB
STD **Standard :**

Photographie avec la balance des blancs automatique standard. L'appareil photo règle automatiquement la teinte de couleur.

AWB
Ambi **Ambiance :**

Donne la priorité à la teinte de couleur de la source lumineuse. Convient si vous souhaitez recréer une ambiance chaleureuse.

AWB
White **Blanc :**

Donne la priorité à la reproduction du blanc lorsque la température de couleur de la source lumineuse est basse.

Rubrique associée

- [Bal. des blancs \(image fixe/film\)](#)

Appareil Numérique
ZV-1F

Apparence créat. (image fixe/film)



« Apparence » est un terme se référant à l'aspect et à l'impression des images générées par différents facteurs, à savoir couleur, netteté, luminosité, etc. Avec [Apparence créat.], vous pouvez choisir la finition d'une image en sélectionnant l'une de ses apparences préinstallées. En outre, vous pouvez régler avec précision le contraste, les hautes lumières, les ombres, la décoloration, la saturation, la netteté et la clarté pour chaque « apparence ».

- 1 MENU → (Exposition/couleur) → [Couleur/ton] → [Apparence créat.].
- 2 Sélectionnez l'« apparence » souhaitée en appuyant en haut/en bas de la molette de commande.
- 3 Pour régler (Contraste), (Tons clairs), (Tons foncés), (Décoloration), (Saturation), (Netteté) et (Clarté), avancez vers la droite avec le côté droit de la molette de commande. Sélectionnez l'élément souhaité au moyen du côté droit/gauche, puis sélectionnez la valeur au moyen du côté supérieur/inférieur.

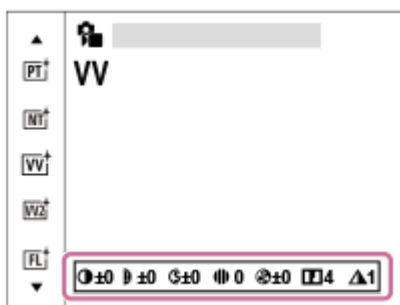

Détails des éléments du menu

ST :

Finition standard pour un large éventail de sujets et de scènes.

PT :

Idéal pour les portraits, ce mode donne un rendu adouci des teintes de peau.

NT :

La saturation et la netteté sont réduites pour la prise d'images aux tons sobres. Convient aussi à la capture d'images à modifier sur un ordinateur.

VV :

La saturation et le contraste sont accentués pour effectuer des prises aux couleurs vives de scènes et sujets très colorés, tels que des fleurs, la verdure du printemps, le ciel bleu ou l'océan.

VV2 :

Crée une image avec des couleurs lumineuses et éclatantes, d'une grande clarté.

FL :

Crée une image avec une finition sombre en appliquant un contraste fort aux couleurs calmes ainsi qu'au ciel impressionnant et aux couleurs de la végétation.

IN :

Crée une image avec des textures mates en supprimant le contraste et la saturation.

SH :

Crée une image avec une atmosphère lumineuse, transparente, douce et éclatante.

BW :

Pour effectuer des prises de vue en noir et blanc.

SE :

Pour effectuer des prises de vue en sépia.

Pour effectuer un réglage plus détaillé

Sur la base de chaque « apparence », il est possible de régler des éléments comme le contraste à votre guise.

Sélectionnez un élément à régler en appuyant sur le côté droit/gauche de la molette de commande, puis réglez la valeur au moyen du côté supérieur/inférieur de la molette de commande.

Contraste :

Plus la valeur sélectionnée est élevée, plus la différence entre l'ombre et la lumière est accentuée, et plus l'effet sur l'image est important. (-9 à +9)

Tons clairs :

Règle la luminosité des zones lumineuses. Lorsqu'une valeur supérieure est sélectionnée, l'image devient plus lumineuse. (-9 à +9)

Tons foncés :

Règle l'obscurité des zones sombres. Lorsqu'une valeur supérieure est sélectionnée, l'image devient plus lumineuse. (-9 à +9)

Décoloration :

Règle le degré de décoloration. Une valeur plus élevée amplifie l'effet. (0 à 9)

Saturation :

Plus la valeur sélectionnée est élevée, plus les couleurs sont vives. Lorsqu'une valeur basse est sélectionnée, la couleur de l'image est limitée et sobre. (-9 à +9)

Netteté :

Permet de régler la netteté. Plus la valeur sélectionnée est élevée, plus les contours sont accentués, et plus la valeur sélectionnée est basse, plus les contours sont atténués. (0 à 9)

Clarté :

Règle le degré de clarté. Une valeur plus élevée amplifie l'effet. (0 à 9)



Pour réinitialiser les valeurs réglées pour chaque « apparence »

Pour chaque « apparence », il est possible de réinitialiser collectivement les valeurs réglées comme le contraste que vous avez modifiées à votre guise. Appuyez sur le bouton  (Supprimer) sur l'écran de réglage pour l'« apparence » que vous souhaitez réinitialiser. Toutes les valeurs réglées qui ont été modifiées sont ramenées à leurs valeurs par défaut.

Astuce

- Pour [Netteté] et [Clarté], prenez une photo de test et affichez-la agrandie sur l'écran de l'appareil photo, ou lisez-la sur un périphérique de lecture pour vérifier l'effet. Ensuite, ajustez à nouveau le réglage au besoin.

Note

- [ Apparence créat.] est fixé sur [-] dans les situations suivantes :
 - [ Profil d'image] est réglé sur une autre option que [OFF].
- Lorsque cette fonction est réglée sur [BW] ou [SE], [Saturation] ne peut pas être ajusté.

Appareil Numérique
ZV-1F

Profil d'image (image fixe/film)



Permet de modifier les réglages de couleur, de gradation, etc.



Pour en savoir plus sur « Profil d'image », reportez-vous à

<https://helpguide.sony.net/di/pp/v1/en/index.html>

Même si [ Profil d'image] peut être utilisé à la fois pour les images fixes et les films, la fonction est conçue principalement pour les films.

Personnalisation du profil d'image

Vous pouvez personnaliser la qualité d'image en réglant les éléments de profil d'image comme [Gamma] et [Détails]. Lorsque vous réglez ces paramètres, raccordez l'appareil à un téléviseur ou à un moniteur, et effectuez vos réglages tout en observant l'image à l'écran.

- 1 **MENU** →  (Exposition/couleur) → [Couleur/ton] → [ Profil d'image] → le profil que vous souhaitez modifier.
- 2 **Accédez à l'écran index des éléments en appuyant sur le côté droit de la molette de commande.**
- 3 **Sélectionnez l'élément à modifier en appuyant sur le côté supérieur/inférieur de la molette de commande.**
- 4 **Sélectionnez la valeur souhaitée en appuyant sur le côté supérieur/inférieur de la molette de commande, puis appuyez au centre.**

Utilisation du préréglage du profil d'image

Les réglages par défaut de [PP1] à [PP10] pour les films ont été réglés au préalable sur l'appareil photo d'après différentes conditions de prise de vue.

MENU →  (Exposition/couleur) → [Couleur/ton] → [ Profil d'image] → réglage souhaité.

PP1 :

Exemple de réglage avec le gamma [Movie].

PP2 :

Exemple de réglage avec le gamma [Still].

PP3 :

Exemple de réglage de la tonalité des couleurs naturelles avec le gamma [ITU709].

PP4 :

Exemple de réglage d'une tonalité de couleurs reproduisant celle de la norme ITU709.

PP5 :

Exemple de réglage avec le gamma [Cine1].

PP6 :

Exemple de réglage avec le gamma [Cine2].

PP7 :

Exemple de réglage avec le gamma [S-Log2].

PP8 :

Exemple de réglage avec le gamma [S-Log3] et le [S-Gamut3.Cine] en mode [Mode couleur].

PP9 :

Exemple de réglage avec le gamma [S-Log3] et le [S-Gamut3] en mode [Mode couleur].

PP10 :

Exemple de réglage pour l'enregistrement de films HDR avec le gamma [HLG2].

Enregistrement de films HDR

L'appareil peut enregistrer des films HDR lorsqu'un gamma de [HLG], [HLG1] à [HLG3] est sélectionné dans le profil d'image. Le préréglage du profil d'image [PP10] fournit un exemple de réglage pour l'enregistrement HDR. Les films enregistrés à l'aide de [PP10] peuvent être visionnés avec une gamme plus élargie de luminosité que d'habitude lorsqu'ils sont lus sur un téléviseur prenant en charge Hybrid Log-Gamma (HLG). De cette manière, même des scènes avec une gamme élargie de luminosité peuvent être enregistrées et affichées fidèlement, sans avoir l'air sous- ou surexposées. HLG est utilisé dans la production d'émissions télévisées HDR, tel que défini dans la recommandation internationale standard ITU-R BT.2100.

Éléments du profil d'image

Niveau noir

Définit le niveau de noir. (-15 à +15)

Gamma

Sélectionne une courbe gamma.

Movie : courbe gamma standard pour les films

Still : courbe gamma standard pour les images fixes

Cine1 : réduit le contraste des zones sombres et accentue la gradation des zones lumineuses pour créer un film aux couleurs douces. (équivalent à HG4609G33)

Cine2 : similaire à [Cine1], mais optimisé pour l'édition d'image dans une plage correspondant à 100 % du signal vidéo. (équivalent à HG4600G30)

ITU709 : courbe gamma correspondant à ITU709.

ITU709(800%) : courbe gamma pour vérifier les scènes en supposant que la prise de vue a été effectuée avec [S-Log2] ou [S-Log3].

S-Log2 : courbe gamma pour [S-Log2]. Ce réglage présuppose que l'image sera traitée après la prise de vue.

S-Log3 : courbe gamma pour [S-Log3] avec des caractéristiques plus proches de celles d'un film. Ce réglage présuppose que l'image sera traitée après la prise de vue.

HLG : courbe gamma pour l'enregistrement HDR. Équivalent à la norme HDR Hybrid Log-Gamma, ITU-R BT.2100.

HLG1 : courbe gamma pour l'enregistrement HDR. Accentue la réduction du bruit. Toutefois, la prise de vue est limitée à une plage dynamique plus étroite qu'avec [HLG2] ou [HLG3].

HLG2 : courbe gamma pour l'enregistrement HDR. Offre un équilibre entre réduction du bruit et plage dynamique.

HLG3 : courbe gamma pour l'enregistrement HDR. Plage dynamique plus étendue que [HLG2]. Toutefois, le bruit peut augmenter.

- [HLG1], [HLG2] et [HLG3] appliquent tous une courbe gamma avec les mêmes caractéristiques, mais ils offrent chacun un équilibre différent entre plage dynamique et réduction du bruit. Ils ont chacun une sortie vidéo maximale différente, comme suit : [HLG1] : environ 87 %, [HLG2] : environ 95 %, [HLG3] : environ 100 %.

Gamma noir

Corrige le gamma dans les zones de faible intensité.

[Gamma noir] est fixé sur « 0 » et ne peut pas être ajusté lorsque [Gamma] est réglé sur [HLG], [HLG1], [HLG2] ou [HLG3].

Gamme : sélectionne une plage de correction. (Large / Moyenne / Étroite)

Niveau : règle le niveau de correction. (de -7 (compression du noir maximale) à +7 (amplification du noir maximale))

Coude

Définit le coude et la pente de la compression du signal vidéo permettant d'éviter une surexposition en limitant les signaux dans les zones de forte intensité du sujet à la plage dynamique de l'appareil.

Lorsque [Gamma] est réglé sur l'un des modes suivants et que [Mode] est réglé sur [Auto], [Coude] n'est pas disponible. [Coude] peut être utilisé si [Mode] est réglé sur [Manuel].

- [Still]
- [Cine1]
- [Cine2]
- [ITU709(800%)]
- [S-Log2]
- [S-Log3]
- [HLG]
- [HLG1]
- [HLG2]
- [HLG3]

Mode : sélectionne le réglage automatique ou manuel.

- Auto : le coude et la pente sont réglés automatiquement.
- Manuel : le coude et la pente sont réglés manuellement.

Réglage automatique : réglages lorsque [Auto] est sélectionné comme [Mode].

- Point maximum : définit la valeur maximale du coude. (90 % à 100 %)
- Sensibilité : règle la sensibilité. (Élevé/Moyen/Faible)

Réglage manuel : réglages lorsque [Manuel] est sélectionné comme [Mode].

- Point : règle le coude. (75 % à 105 %)
- Pente : règle la pente. (-5 (douce) à +5 (raide))

Mode couleur

Règle le type et le niveau des couleurs.

En [Mode couleur], seuls [BT.2020] et [709] sont disponibles lorsque [Gamma] est réglé sur [HLG], [HLG1], [HLG2] ou [HLG3].

Movie : couleurs adaptées lorsque [Gamma] est réglé sur [Movie].

Still : couleurs adaptées lorsque [Gamma] est réglé sur [Still].

Cinema : couleurs adaptées lorsque [Gamma] est réglé sur [Cine1] ou [Cine2].

Pro : tonalités de couleurs similaires à la qualité d'image standard des appareils photo professionnels Sony (lorsque ce mode est utilisé avec le gamma ITU709)

Matrice ITU709 : couleurs correspondant à la norme ITU709 (lorsque ce mode est utilisé avec le gamma ITU709)

Noir et blanc : règle la saturation sur zéro pour effectuer des prises de vue en noir et blanc.

S-Gamut : réglage présupposant que l'image sera traitée après la prise de vue. Utilisé lorsque [Gamma] est réglé sur [S-Log2].

S-Gamut3.Cine : réglage présupposant que l'image sera traitée après la prise de vue. Utilisé lorsque [Gamma] est réglé sur [S-Log3]. Ce réglage vous permet d'effectuer des prises de vue dans un espace colorimétrique qui peut facilement être converti pour les besoins du cinéma numérique.

S-Gamut3 : réglage présupposant que l'image sera traitée après la prise de vue. Utilisé lorsque [Gamma] est réglé sur [S-Log3]. Ce réglage vous permet d'effectuer des prises de vue dans un espace colorimétrique étendu.

BT.2020 : Teinte de couleur standard lorsque [Gamma] est réglé sur [HLG], [HLG1], [HLG2] ou [HLG3].

709 : Teinte de couleur lorsque [Gamma] est réglé sur [HLG], [HLG1], [HLG2] ou [HLG3] et que les films sont enregistrés en couleur HDTV (BT.709).

Saturation

Règle la saturation des couleurs. (-32 à +32)

Phase couleur

Règle la phase des couleurs. (-7 à +7)

Profondeur couleur

Règle la profondeur de couleur de chaque phase de couleur. Cette fonction est plus efficace pour les couleurs chromatiques et moins efficace pour les couleurs achromatiques. Plus la valeur de réglage est élevée (positive), plus la couleur semble foncée, plus la valeur de réglage est faible (négative), plus la couleur semble claire. Cette fonction est activée même si vous réglez [Mode couleur] sur [Noir et blanc].

[R] de -7 (rouge clair) à +7 (rouge foncé)

[G] de -7 (vert clair) à +7 (vert foncé)

[B] de -7 (bleu clair) à +7 (bleu foncé)

[C] de -7 (cyan clair) à +7 (cyan foncé)

[M] de -7 (magenta clair) à +7 (magenta foncé)

[Y] de -7 (jaune clair) à +7 (jaune foncé)

Détails

Règle les éléments de [Détails].



Niveau : règle le niveau de [Détails]. (-7 à +7)

Régler : il est possible de régler manuellement les paramètres suivants.

- Mode : sélectionne le réglage automatique ou manuel. (Auto (optimisation automatique)/Manuel (les détails sont réglés manuellement.))
- Balance V/H : règle les balances verticale (V) et horizontale (H) de DETAIL. (de -2 (effet vertical (V) plus marqué) à +2 (effet horizontal (H) plus marqué))
- Balance B/W : sélectionne les balances inférieure (B) et supérieure (W) de DETAIL. (Type1 (côté inférieur (B) de DETAIL plus marqué) à Type5 (côté supérieur (W) de DETAIL plus marqué))
- Limite : règle le niveau limite de [Détails]. (de 0 (niveau limite bas : susceptible d'être limité) à 7 (niveau limite élevé : peu susceptible d'être limité))
- Crispening : règle le niveau de correction des contours. (de 0 (niveau de correction des contours faible) à 7 (niveau de correction des contours élevé))
- Détail haute lumière : règle le niveau de [Détails] dans les zones de forte intensité. (0 à 4)



Pour copier les réglages sur un autre numéro de profil d'image

Vous pouvez copier les réglages du profil d'image sur un autre numéro de profil d'image.

MENU →  (Exposition/couleur) → [Couleur/ton] → [ Profil d'image] → réglage souhaité → [Copier].

Pour rétablir les réglages par défaut du profil d'image

Vous pouvez rétablir les réglages par défaut du profil d'image. Vous ne pouvez pas réinitialiser tous les réglages de profil d'image simultanément.

MENU →  (Exposition/couleur) → [Couleur/ton] → [ Profil d'image] → réglage souhaité → [Réinitialiser].

Note

- L'enregistrement de films et la prise d'images fixes partagent les mêmes valeurs de réglage. Ajustez les valeurs de réglage lorsque vous changez de mode de prise de vue.
- Si vous modifiez le réglage [Gamma], la plage de valeurs ISO disponibles change.
- Lorsque vous utilisez le gamma S-Log2 ou S-Log3, le bruit devient plus perceptible qu'avec d'autres gammas. Si le bruit est encore considérable même après le traitement des images, vous pouvez améliorer la situation en effectuant les prises de vue avec un réglage plus lumineux. La plage dynamique diminue toutefois en conséquence lorsque vous effectuez les prises de vue avec un réglage plus lumineux. Nous vous recommandons de vérifier l'image au préalable en réalisant une prise de vue d'essai lorsque vous utilisez S-Log2 ou S-Log3.
- Sélectionner [ITU709(800%)], [S-Log2] ou [S-Log3] risque de provoquer une erreur lors du réglage personnalisé de la balance des blancs. Dans ce cas, recommencez le réglage personnalisé avec un autre gamma que [ITU709(800%)], [S-Log2] ou [S-Log3], puis sélectionnez le gamma [ITU709(800%)], [S-Log2] ou [S-Log3].
- Avec le réglage [ITU709(800%)], [S-Log2] ou [S-Log3], les réglages pour [Niveau noir] sont désactivés.
- Si vous réglez [Pente] sur +5 dans [Réglage manuel] sous [Coude], [Coude] est désactivé.

- S-Gamut, S-Gamut3.Cine, et S-Gamut3 sont des espaces colorimétriques exclusifs de Sony. Cependant, le réglage S-Gamut de cet appareil ne prend pas en charge la totalité de l'espace colorimétrique S-Gamut : il permet d'obtenir une reproduction de couleurs équivalente à celle du S-Gamut.

Rubrique associée

- [Aide à l'aff. Gamma](#)

5-041-856-24(1) Copyright 2022 Sony Corporation

Appareil Numérique
ZV-1F

Effet peau douce (image fixe/film)



Définit l'effet utilisé pour photographier la peau avec un ton doux lorsqu'un visage est reconnu.

1 MENU → (Exposition/couleur) → [Couleur/ton] → [Effet peau douce] → réglage souhaité.

Détails des éléments du menu

OFF :

La fonction [Effet peau douce] est désactivée.

ON :

L[Effet peau douce] est utilisé. Vous pouvez régler le niveau de l'effet en appuyant sur le côté droit/gauche de la molette de commande. ([ON: Élevé]/[ON: Moyen]/[ON: Faible])

Note

- [Effet peau douce] n'est pas disponible lorsque vous utilisez la fonction de zoom numérique.
- [Effet peau douce] n'est pas disponible en mode d'enregistrement de films dans les conditions suivantes.
 - [Format fichier] est réglé sur [XAVC S 4K] et [Enregistr. proxy] sous [Réglages proxy] est réglé sur [ON].
 - [Format fichier] est réglé sur [XAVC S 4K], [Vit. défilem. enr.] sous [Réglages de films] est réglé sur [30p], et [S. d'enr. pdt sort. HDMI] sous [Régl. sortie HDMI] est réglé sur [ON].
 - [Format fichier] est réglé sur [XAVC S 4K] et lors de la connexion à l'appareil photo à partir d'un ordinateur, etc.
 - [Format fichier] est réglé sur [XAVC S 4K] lors de la prise de vue à distance depuis un smartphone.
 - [Format fichier] est réglé sur [XAVC S HD], et [Vit. défilem. enr.] sous [Réglages de films] est réglé sur [120p]/[100p].
- [Effet peau douce] n'est pas appliqué sur l'écran pendant la prise de vue en mode d'enregistrement de films lorsque [Format fichier] est réglé sur [XAVC S 4K], mais l'effet est appliqué aux images enregistrées.

Appareil Numérique
ZV-1F

Entraînement



Sélectionnez le mode approprié pour le sujet, comme la prise de vue image par image, la prise de vue en continu ou la prise de vue avec retardateur.

- 1 Sélectionnez / (Entraînement) sur la molette de commande → réglage souhaité.
 - Vous pouvez également régler le mode d'entraînement en sélectionnant MENU → (Prise de vue) → [Entraînement] → [Entraînement].
- 2 Sélectionnez le mode souhaité en appuyant sur le côté droit/gauche de la molette de commande.

Détails des éléments du menu

Prise de v. uniq. :

Mode de prise de vue normal.

Pr. d. v. en cont. :

Effectue des prises de vue en rafale tant que vous maintenez le déclencheur enfoncé.

Cont. priorit. Vit. :

Prend des images en rafale à haute vitesse tant que vous maintenez le déclencheur enfoncé.

Retardat. (uniq.) :

Effectue une prise de vue en utilisant le retardateur, le délai spécifié (en secondes) partant du moment où vous appuyez sur le déclencheur.

Rubrique associée



- [Pr. d. v. en cont.](#)
- [Cont. priorit. Vit.](#)
- [Retardat. \(uniq.\)](#)

Appareil Numérique
ZV-1F

Pr. d. v. en cont.



Effectue des prises de vue en rafale tant que vous maintenez le déclencheur enfoncé.

- 1 Sélectionnez  /  (Entraînement) de la molette de commande → [Pr. d. v. en cont.].
 - Vous pouvez également régler la prise de vue en continu en sélectionnant MENU →  (Prise de vue) → [Entraînement] → [Entraînement].

Rubrique associée



- [Sélection de la méthode de mise au point \(Mode mise au pt\)](#)

Appareil Numérique
ZV-1F

Cont. priorit. Vit.



Photographie en rafale à haute vitesse tant que vous maintenez enfoncé le déclencheur. Cette fonction peut photographier en rafale à une vitesse plus élevée que [Pr. d. v. en cont.].

- 1 Sélectionnez  /  (Entraînement) sur la molette de commande → [Cont. priorit. Vit.].
 - Cette fonction peut également être réglée depuis MENU →  (Prise de vue) → [Entraînement] → [Entraînement] → [Cont. priorit. Vit.].

Astuce

- Pour ajuster continuellement l'exposition pendant l'utilisation de [Cont. priorit. Vit.], réglez  Mode mise au pt] sur [MaP manuelle].

Note

- Entre les sessions de prise de vue en continu, l'image qui vient d'être enregistrée s'affiche.

Rubrique associée

- [Pr. d. v. en cont.](#)

Appareil Numérique
ZV-1F

Retardat. (uniq.)



Effectue une prise de vue en utilisant le retardateur, le délai spécifié (en secondes) partant du moment où vous appuyez sur le déclencheur. Utilisez le retardateur de 5 secondes ou 10 secondes si vous voulez être sur la photo et celui de 2 secondes pour réduire le bougé de l'appareil provoqué par la pression sur le déclencheur.

- 1 Appuyez sur / (Entraînement) de la molette de commande → [Retardat. (uniq.)].**
 - Vous pouvez également régler le mode d'entraînement en sélectionnant MENU → (Prise de vue) → [Entraînement] → [Entraînement].

- 2 Sélectionnez le mode souhaité en appuyant sur le côté droit/gauche de la molette de commande.**

- 3 Réglez la mise au point et effectuez la prise de vue.**

Le témoin de retardateur clignote, un bip est émis et une photo est prise après que le nombre spécifié de secondes est écoulé.

Détails des éléments du menu

Le mode sélectionné détermine la durée (en secondes) au bout de laquelle la photo est prise après que vous avez appuyé sur le déclencheur.

10 Retardateur (unique) : 10 s

5 Retardateur (unique) : 5 s

2 Retardateur (unique) : 2 s

Astuce

- Appuyez à nouveau sur le déclencheur ou appuyez sur / (Entraînement) de la molette de commande pour arrêter le compte à rebours du retardateur.
- Appuyez sur / (Entraînement) de la molette de commande et sélectionnez (Prise de v. uniq.) pour annuler le retardateur.
- Réglez [Sign. son. (pr. de v.)] sur [OFF] pour désactiver le bip pendant le compte à rebours du retardateur.

Rubrique associée

- [Sign. son. \(pr. de v.\)](#)

Appareil Numérique
ZV-1F

Retardateur (film)



Vous pouvez démarrer l'enregistrement avec le retardateur pendant l'enregistrement d'un film.

1 Appuyez sur / (Entrînement) de la molette de commande.

L'écran de réglage [ Retardateur] s'affiche.

- Vous pouvez également régler le mode d'entraînement en sélectionnant MENU →  (Prise de vue) → [Option pr. de vue] → [ Retardateur].

2 Sélectionnez [ON] au moyen de la molette de commande et réglez le délai de compte à rebours souhaité.

- Délai démarrage enregistrement : Règle le décompte jusqu'au début de l'enregistrement du film. (3 s/5 s/10 s)
- Répétition : Active/désactive la répétition du retardateur pour les films. (Répéter/1 seule x)
Si vous sélectionnez [Répéter], le retardateur pour les films est activé plusieurs fois même après que l'enregistrement de films est terminé. Si vous sélectionnez [1 seule x], le retardateur pour les films sera annulé une fois l'enregistrement de films terminé, et l'appareil photo reviendra au mode d'attente d'enregistrement de films normal.

3 Réglez la mise au point et appuyez sur le bouton MOVIE (film).

Lorsque le compte à rebours apparaît sur l'écran d'attente d'enregistrement, le témoin du retardateur clignote, un bip se fait entendre et l'enregistrement commence après que le nombre spécifié de secondes s'est écoulé.

- Appuyez de nouveau sur le bouton MOVIE pour mettre fin à l'enregistrement.

Détails des éléments du menu

ON :

La fonction de retardateur pour films est utilisée.

OFF :

La fonction de retardateur pour films n'est pas utilisée.

Astuce

- Pour arrêter le compte à rebours du retardateur, appuyez de nouveau sur le bouton MOVIE ou appuyez sur le bouton auquel la fonction [ Retardateur] est attribuée.

Note

- Si vous appuyez sur le bouton MOVIE en mode de prise d'images fixes pour démarrer l'enregistrement de films, le [ Retardateur] ne fonctionnera pas.

Appareil Numérique
ZV-1F

Fnc't pdv intervall.



Vous pouvez prendre automatiquement une série d'images fixes avec l'intervalle de prise de vue et le nombre de photos que vous avez réglés au préalable (prise de vue à intervalles). Vous pouvez ensuite créer un film Time-Lapse à partir des images fixes produites par la prise de vue à intervalles en utilisant le logiciel Imaging Edge Desktop (Viewer). Vous ne pouvez pas créer de film à partir d'images fixes sur l'appareil.

Pour en savoir plus sur les films Time-lapse, consultez la page d'assistance pour Imaging Edge Desktop.

<https://www.sony.net/disoft/help/>

- 1 **MENU** → (Prise de vue) → [Entraînement] → [Fnc't pdv intervall.] → [Pr. de v. à intervalles] → [ON].
- 2 **MENU** → (Prise de vue) → [Entraînement] → [Fnc't pdv intervall.] → Sélectionnez un élément à régler, puis sélectionnez le réglage souhaité.
- 3 **Appuyez sur le déclencheur.**
Lorsque la durée définie pour [Tps démarr. de pdv] s'est écoulée, la prise de vue commence.
 - Lorsque le nombre de prises de vue réglé pour [Nombre prises de v.] est atteint, l'appareil revient à l'écran de veille pour la prise de vue à intervalles.

Détails des éléments du menu

Pr. de v. à intervalles :

Active/désactive la prise de vue à intervalles. ([OFF]/[ON])

Tps démarr. de pdv :

Permet de régler la durée entre le moment où vous appuyez sur le déclencheur et le moment où la prise de vue à intervalles commence. (1 seconde à 99 minutes 59 secondes)

Intervalle pr. de vue :

Spécifie l'intervalle de prise de vue (durée entre le moment où une exposition commence et le moment où l'exposition pour la prochaine prise commence). (1 seconde à 60 secondes)

Nombre prises de v. :

Permet de régler le nombre de prises de vue pour la prise de vue à intervalles. (1 prise à 9 999 prises)

Sensibilité Suivi AE :

Permet de régler la sensibilité du suivi de l'exposition automatique par rapport au changement de luminance pendant la prise de vue à intervalles. Si vous sélectionnez [Faible], les variations d'exposition pendant la prise de vue à intervalles seront plus douces. ([Élevé]/[Moyen]/[Faible])

Astuce

- Si vous enfoncez le déclencheur pendant la prise de vue à intervalles, celle-ci se termine et l'appareil revient à l'écran de veille pour la prise de vue à intervalles.
- Pour revenir au mode de prise de vue normal, réglez [Pr. de v. à intervalles] sur [OFF].
- Si vous appuyez sur une touche à laquelle l'une des fonctions suivantes a été attribuée au moment où commence la prise de vue, la fonction reste active pendant la prise de vue à intervalles même si vous ne maintenez pas enfoncé le bouton.

- [Maintien AEL]
- [Maintien AEL]
- [Tenir sélect. AF/MF]

- Si vous réglez [Aff. comme groupe] sur [ON], les images fixes prises avec la fonction de prise de vue à intervalles s'afficheront en groupes.
- Les images fixes prises avec la prise de vue à intervalles peuvent être lues en continu sur l'appareil. Si vous avez l'intention de créer un film en utilisant les images fixes, vous pouvez prévisualiser le résultat.

Note

- Il se peut que vous ne soyez pas en mesure d'enregistrer le nombre d'images réglé selon la charge restante de la batterie et la quantité d'espace libre sur le support d'enregistrement. Activez l'alimentation via USB pendant la prise de vue et utilisez une carte mémoire ayant un espace suffisant.
- Lorsque l'intervalle de prise de vue est court, il se peut que l'appareil soit facilement chaud. Selon la température ambiante, il se peut que vous ne puissiez pas enregistrer le nombre d'images défini étant donné que l'appareil photo peut interrompre l'enregistrement afin de protéger l'équipement.
- Pendant la prise de vue à intervalles (y compris la durée entre le moment où vous enfoncez le déclencheur et le début de la prise de vue), vous ne pouvez pas utiliser l'écran des réglages de prise de vue dédié ou l'écran MENU. Certains réglages comme la vitesse d'obturation peuvent être réglés en actionnant la partie de la molette de commande à laquelle la fonction est attribuée.
- Pendant la prise de vue à intervalles, l'affichage instantané ne s'affiche pas.

Rubrique associée

- [Lect.cont. interval](#)
- [Alimentation par une prise murale](#)

Appareil Numérique
ZV-1F

Qualité JPEG



Permet de sélectionner la qualité d'image lors de l'enregistrement d'images JPEG.

① MENU →  (Prise de vue) → [Qualité img/enr.] → [Qualité JPEG] → réglage souhaité.

Détails des éléments du menu

Extra fine/Fine/Standard :

Étant donné que le taux de compression augmente de [Extra fine] à [Fine] à [Standard], la taille de fichier diminue du même ordre de grandeur. Cela permet d'enregistrer un plus grand nombre de fichiers sur une carte mémoire au prix, toutefois, d'une diminution de qualité d'image.

Appareil Numérique
ZV-1F

Taille d'img JPEG



Plus la taille d'image est grande, plus de détails sont reproduits lorsque l'image est imprimée sur un papier grand format. Plus la taille d'image est petite, plus vous pouvez enregistrer d'images.

1 MENU → (Prise de vue) → [Qualité img/enr.] → [Taille d'img JPEG] → réglage souhaité.

Détails des éléments du menu

Lorsque [Ratio d'aspect] est réglé sur 3:2

Valeurs de réglage	Nombre de pixels (horizontal × vertical)
L: 20M	5472 × 3648 pixels
M: 10M	3888 × 2592 pixels
S: 5.0M	2736 × 1824 pixels

Lorsque [Ratio d'aspect] est réglé sur 4:3

Valeurs de réglage	Nombre de pixels (horizontal × vertical)
L: 18M	4864 × 3648 pixels
M: 10M	3648 × 2736 pixels
S: 5.0M	2592 × 1944 pixels

Lorsque [Ratio d'aspect] est réglé sur 16:9

Valeurs de réglage	Nombre de pixels (horizontal × vertical)
L: 17M	5472 × 3080 pixels
M: 7.5M	3648 × 2056 pixels
S: 4.2M	2720 × 1528 pixels

Lorsque [Ratio d'aspect] est réglé sur 1:1

Valeurs de réglage	Nombre de pixels (horizontal × vertical)
L: 13M	3648 × 3648 pixels
M: 6.5M	2544 × 2544 pixels
S: 3.7M	1920 × 1920 pixels

5-041-856-24(1) Copyright 2022 Sony Corporation

Appareil Numérique
ZV-1F

Ratio d'aspect



① **MENU** →  **(Prise de vue)** → **[Qualité img/enr.]** → **[Ratio d'aspect]** → réglage souhaité.

Détails des éléments du menu

3:2 :

Ratio d'aspect identique au film 35 mm

4:3 :

Le ratio d'aspect est 4:3.

16:9 :

Le ratio d'aspect est 16:9.

1:1 :

Le ratio d'aspect est 1:1.

Appareil Numérique
ZV-1F

Espace colorim.



Le spectre de reproduction des couleurs, ou le système de représentation des couleurs dans lequel les couleurs sont associées à des nombres est appelé « espace colorimétrique ». Vous pouvez modifier l'espace colorimétrique selon la fonction de l'image.

1 MENU →  (Prise de vue) → [Qualité img/enr.] → [Espace colorim.] → réglage souhaité.

Détails des éléments du menu

sRVB :

Il s'agit de l'espace colorimétrique standard de l'appareil photo numérique. Utilisez [sRVB] dans les prises de vue normales, par exemple lorsque vous souhaitez imprimer des images sans modifications.

AdobeRVB :

Cet espace colorimétrique possède une grande gamme de reproduction de couleurs. Adobe RGB est efficace lorsqu'une grande partie du sujet est verte ou rouge vif. Le nom de fichier de l'image enregistrée commence par « _ ».

Note

- [AdobeRVB] est destiné aux applications ou imprimantes prenant en charge la gestion des couleurs et l'espace colorimétrique optionnel DCF2.0. Il se peut que les images ne soient pas imprimées ou affichées dans les bonnes couleurs si vous utilisez une application ou une imprimante ne prenant pas en charge Adobe RGB.
- Lors de l'affichage sur des périphériques non compatibles Adobe RGB d'images enregistrées avec [AdobeRVB], les images s'affichent avec une saturation faible.

Appareil Numérique
ZV-1F

Format fichier (film)



Sélectionne le format de fichier film.

① MENU → / (Prise de vue) → [Qualité img/enr.] → [Format fichier] → réglage souhaité.

Détails des éléments du menu

Format fichier	Caractéristiques
XAVC S 4K	Les films sont enregistrés à la résolution 4K (3840×2160).
XAVC S HD	Les films sont enregistrés à la résolution HD (1920×1080).

Rubrique associée

- [Cartes mémoires pouvant être utilisées](#)

Appareil Numérique
ZV-1F

Réglages de films (film)



Règle la vitesse de défilement, le débit binaire, les informations de couleur, etc.

- 1 MENU → / (Prise de vue) → [Qualité img/enr.] → [Réglages de films] → [Vit. défilem. enr.] → réglage souhaité.
- 2 MENU → / (Prise de vue) → [Qualité img/enr.] → [Réglages de films] → [Réglage d'enreg.] → réglage souhaité.

Exemple de réglage des valeurs

100M **4:2:0** **8bit**

 (A) (B) (C)

- (A) : Débit binaire
- (B) : Échantillonnage des couleurs
- (C) : Profondeur de bit

- Plus le débit binaire est élevé, plus la qualité d'image est élevée.

Détails des éléments du menu

Lorsque [Format fichier] est réglé sur [XAVC S 4K]

Vit. défilem. enr.	Réglage d'enreg.	Taille	Format de compression de film
30p/25p	100M 4:2:0 8bit	3840×2160	Long GOP
30p/25p	60M 4:2:0 8bit	3840×2160	Long GOP
24p*	100M 4:2:0 8bit	3840×2160	Long GOP
24p*	60M 4:2:0 8bit	3840×2160	Long GOP

* Uniquement lorsque [Sélect. NTSC/PAL] est réglé sur NTSC.

Lorsque [Format fichier] est réglé sur [XAVC S HD]

Vit. défilem. enr.	Réglage d'enreg.	Taille	Format de compression de film
60p/50p	50M 4:2:0 8bit	1920×1080	Long GOP
60p/50p	25M 4:2:0 8bit	1920×1080	Long GOP

Vit. défilem. enr.	Réglage d'enreg.	Taille	Format de compression de film
30p/25p	50M 4:2:0 8bit	1920×1080	Long GOP
30p/25p	16M 4:2:0 8bit	1920×1080	Long GOP
24p*	50M 4:2:0 8bit	1920×1080	Long GOP
120p/100p	100M 4:2:0 8bit	1920×1080	Long GOP
120p/100p	60M 4:2:0 8bit	1920×1080	Long GOP

* Uniquement lorsque [Sélect. NTSC/PAL] est réglé sur NTSC.

Note

- Les vitesses de défilement de l'enregistrement indiquées sont arrondies aux valeurs entières les plus proches. Les vitesses de défilement correspondantes réelles sont les suivantes :
24p : 23,98 im/s, 30p : 29,97 im/s, 60p : 59,94 im/s et 120p : 119,88 im/s.

Rubrique associée

- [Format fichier \(film\)](#)

5-041-856-24(1) Copyright 2022 Sony Corporation

Régl. ralenti+acc.



Vous pouvez enregistrer un moment qui ne peut pas être capturé à l'œil nu (enregistrement au ralenti) ou enregistrer un phénomène à long terme dans un film compressé (enregistrement en accéléré). Par exemple, vous pouvez enregistrer une scène de sport intense, le moment où un oiseau s'envole, une fleur qui éclot et une vue changeante des nuages ou d'un ciel étoilé. Le son ne sera pas enregistré.

- 1 Appuyez sur le bouton Photo/Film/S&Q pour sélectionner le mode d'enregistrement au ralenti/en accéléré
- 2 MENU → (Prise de vue) → [Mode pr. de vue] → [Mode Pr. vue] → et sélectionnez le réglage souhaité de ralenti/accéléré (Auto intelligent, Programm. Auto, Priorité d'ouvert., Priorité vitesse ou Expos. manuelle).
- 3 Sélectionnez MENU → (Prise de vue) → [Qualité img/enr.] → [Régl. ralenti+acc.] → Sélectionnez un élément à régler, puis sélectionnez le réglage souhaité.
- 4 Appuyez sur le bouton MOVIE (Film) pour commencer l'enregistrement.
 - Appuyez à nouveau sur le bouton MOVIE pour arrêter l'enregistrement.

Détails des éléments du menu

Vit. défilem. enr. :

Permet de sélectionner la vitesse de défilement du film.

Vit. de défilement :

Permet de sélectionner la cadence de prise de vue.

- Le format du film enregistré sera verrouillé sur [XAVC S HD], quel que soit le réglage du [Format fichier].

Vitesse de lecture

La vitesse de lecture varie comme indiqué ci-dessous en fonction des paramètres [Vit. défilem. enr.] et [Vit. de défilement] sélectionnés.

Lorsque [Sélect. NTSC/PAL] est réglé sur NTSC

Vit. de défilement	Vit. défilem. enr. : 24p	Vit. défilem. enr. : 30p	Vit. défilem. enr. : 60p
120fps	5 fois plus lente	4 fois plus lente	—
60fps	2,5 fois plus lente	2 fois plus lente	Vitesse de lecture normale
30fps	1,25 fois plus lente	Vitesse de lecture normale	2 fois plus rapide
15fps	1,6 fois plus rapide	2 fois plus rapide	4 fois plus rapide

S&Q Vit. de défilement	S&Q Vit. défilem. enr. : 24p	S&Q Vit. défilem. enr. : 30p	S&Q Vit. défilem. enr. : 60p
8fps	3 fois plus rapide	3,75 fois plus rapide	7,5 fois plus rapide
4fps	6 fois plus rapide	7,5 fois plus rapide	15 fois plus rapide
2fps	12 fois plus rapide	15 fois plus rapide	30 fois plus rapide
1fps	24 fois plus rapide	30 fois plus rapide	60 fois plus rapide

Lorsque [Sélect. NTSC/PAL] est réglé sur PAL

S&Q Vit. de défilement	S&Q Vit. défilem. enr. : 25p	S&Q Vit. défilem. enr. : 50p
100fps	4 fois plus lente	—
50fps	2 fois plus lente	Vitesse de lecture normale
25fps	Vitesse de lecture normale	2 fois plus rapide
12fps	2,08 fois plus rapide	4,16 fois plus rapide
6fps	4,16 fois plus rapide	8,33 fois plus rapide
3fps	8,33 fois plus rapide	16,66 fois plus rapide
2fps	12,5 fois plus rapide	25 fois plus rapide
1fps	25 fois plus rapide	50 fois plus rapide

- Lorsque [**S&Q** Vit. de défilement] est réglé sur [120fps]/[100fps], vous ne pouvez pas régler [**S&Q** Vit. défilem. enr.] sur [60p]/[50p].

Astuce

- Pour une estimation de la durée enregistrable, reportez-vous à « [Durées de film enregistrables](#) ».
- Le débit binaire des films enregistrés dépend des réglages de [**S&Q** Vit. de défilement] et [**S&Q** Vit. défilem. enr.].

Note

- Pendant l'enregistrement au ralenti/en accéléré, la durée d'enregistrement réelle est différente de la durée enregistrée dans le film. La durée enregistrable affichée vers le haut de l'écran indique la durée d'enregistrement restante pour le film et pas la durée d'enregistrement restante sur la carte mémoire.
- Avec l'enregistrement au ralenti, la vitesse d'obturation devient plus rapide et vous pourriez ne pas obtenir l'exposition adéquate. Le cas échéant, diminuez la valeur d'ouverture ou réglez la sensibilité ISO à une valeur supérieure.

Rubrique associée

- [Durées de film enregistrables](#)
- [Cartes mémoires pouvant être utilisées](#)

Appareil Numérique
ZV-1F

Réglages proxy



Vous pouvez enregistrer simultanément un film proxy à débit binaire bas lors de l'enregistrement d'un film ou de l'enregistrement au ralenti/en accéléré.
Étant donné que les films proxy ont une petite taille de fichier, ils sont appropriés pour le transfert sur les smartphones ou le téléchargement sur les sites Web.

- 1 **MENU** → (**Prise de vue**) → **[Qualité img/enr.]** → **[Px Réglages proxy]** → Sélectionnez un élément à régler, puis sélectionnez le réglage souhaité.

Détails des éléments du menu

Px Enregistr. proxy :

Active/désactive l'enregistrement simultané de films proxy. ([ON] / [OFF])

Réglages de l'enregistrement pour les films proxy

Les films proxy sont enregistrés avec les réglages suivants.

Format de fichier :

XAVC S HD

Taille d'enregistrement :

1280×720

Vitesse de défilement de l'enregistrement :

Max. 60p/Max. 50p

Réglage de l'enregistrement :

9 Mb/s

Codec de compression :

MPEG-4 AVC/H.264

Astuce

- Les films proxy ne sont pas affichés sur l'écran de lecture (écran d'affichage d'une seule image ou écran planche index). **Px** (proxy) s'affiche sur les films pour lesquels un film proxy a été enregistré simultanément.

Note

- Les films proxy ne peuvent pas être lus sur cet appareil.
- L'enregistrement proxy n'est pas disponible dans les situations suivantes.
Enregistrement standard de films
 - [Vit. défilem. enr.] est réglé sur [120p]/[100p]Enregistrement au ralenti/enregistrement en accéléré
 - [**S&Q** Vit. de défilement] est réglé sur [120fps]/[100fps]

- La suppression/protection de films qui ont des films proxy supprime/protège à la fois les films originaux et proxy. Vous ne pouvez pas supprimer/protéger uniquement les films originaux ou proxy.
- Les films ne peuvent pas être édités sur cet appareil.

Rubrique associée

- [Cartes mémoires pouvant être utilisées](#)

5-041-856-24(1) Copyright 2022 Sony Corporation

Appareil Numérique
ZV-1F

Fonctionnem. tactile



Active/désactive le fonctionnement tactile sur l'écran.

① **MENU** →  (Réglage) → **[Manipulat. tactile]** → **[Fonctionnem. tactile]** → réglage souhaité.

Détails des éléments du menu

ON :

Active les opérations tactiles.

ON : uniqm. lect. :

Active les opérations tactiles uniquement pendant la lecture.

OFF :

Désactive les opérations tactiles.

Rubrique associée

- [Fnc't tact. lors de pdv](#)
- [Opérations tactiles sur l'écran](#)
- [Prise de vue par opérations tactiles \(Déclench. tactile\)](#)
- [Mise au point par opérations tactiles \(Mise au pt tactil.\)](#)
- [Démarrer le suivi par opérations tactiles \(Suivi tactile\)](#)

Appareil Numérique
ZV-1F

Fonct. toucher icône



Les opérations et les réglages de base peuvent être effectués en touchant les icônes affichées sur l'écran au lieu d'utiliser les boutons.

- 1 MENU →  (Réglage) → [Manipulat. tactile] → [Fonct. toucher icône] → réglage souhaité.

Détails des éléments du menu

ON :

Active la fonction Toucher icône. Vous pouvez modifier les réglages des fonctions ou utiliser l'appareil photo en touchant les icônes.

OFF :

Désactive la fonction Toucher icône.

Bouton Toucher icône

Lorsque [Fonct. toucher icône] est réglé sur [ON], le bouton Toucher icône (A) s'affiche. Vous pouvez activer/désactiver provisoirement la fonction Toucher icône en touchant le bouton.

Lorsque la fonction Toucher icône est désactivée, les réglages ne peuvent pas être modifiés en touchant les icônes de réglage (B), et les icônes de fonctionnement (C) sont masquées.

Exemple d'affichage (lorsque le mode d'affichage est [Afficher ttes infos]) :

- Lorsque [Fonct. toucher icône] est activé

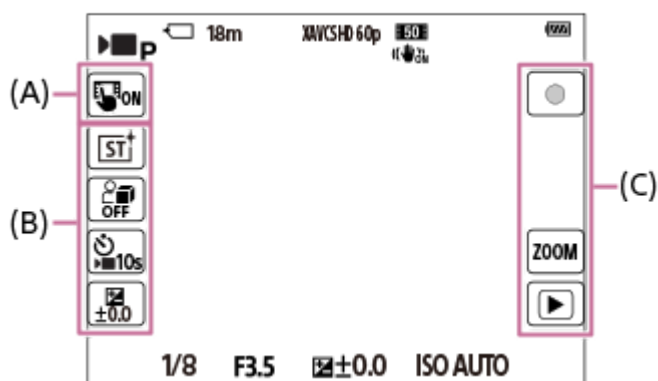

- Lorsque [Fonct. toucher icône] est désactivé

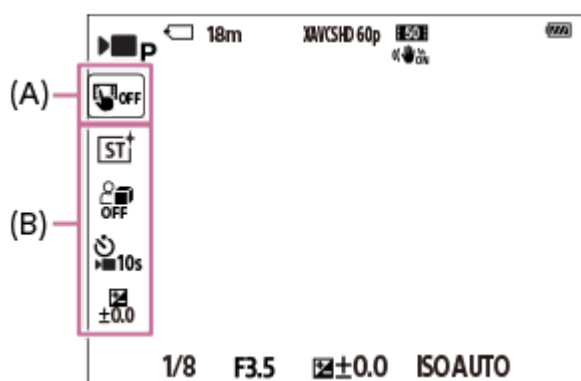

- (A) : Bouton Toucher icône
- (B) : Icônes pour les réglages
- (C) : Icônes pour le fonctionnement

Note

- La fonction Toucher icône est désactivée lorsque [Fonctionnem. tactile] est réglé sur [OFF], même si [Fonct. toucher icône] est réglé sur [ON]. Lorsque [Fonctionnem. tactile] est réglé sur [ON : uniqm. lect.], vous ne pouvez utiliser la fonction Toucher icône qu'en mode de lecture.

Rubrique associée

- [Régl. DISP \(aff. écr.\)](#)
- [Fonctionnem. tactile](#)

5-041-856-24(1) Copyright 2022 Sony Corporation

Appareil Numérique
ZV-1F

Balayer vers le haut



Vous pouvez activer ou désactiver l'ouverture du menu des fonctions lorsque vous balayez votre doigt vers le haut sur l'écran d'attente de prise de vue.

1 MENU →  (Réglage) → [Manipulat. tactile] → [Balayer vers le haut] → réglage souhaité.

Détails des éléments du menu

Ouvrir menu Fn :

Le menu des fonctions s'ouvre en balayant vers le haut. Vous pouvez fermer le menu des fonctions en balayant vers le bas depuis une zone située en dehors du menu des fonctions ou en touchant l'extérieur du menu des fonctions.

OFF :

Le menu des fonctions ne s'ouvre pas en balayant vers le haut.

Note

- Vous ne pouvez pas ouvrir le menu des fonctions en balayant vers le haut lorsque [Fonctionnem. tactile] est réglé sur [ON : uniqm. lect.] ou [OFF], même si [Ouvrir menu Fn] est sélectionné.

Rubrique associée

- [Utilisation du menu des fonctions](#)
- [Fonctionnem. tactile](#)

Appareil Numérique
ZV-1F

Funct tact. lors de pdv



Règle l'opération activée en touchant l'écran pendant la prise de vue.

① MENU →  (Réglage) → [Manipulat. tactile] → [Funct tact. lors de pdv] → réglage souhaité.

Détails des éléments du menu

Mise au pt tactil. :

La position de mise au point est réglée en touchant l'écran pendant la prise de vue.

Suivi tactile :

Le sujet est sélectionné et le suivi débute en touchant l'écran pendant la prise de vue.

Déclench. tactile :

La mise au point s'effectue sur le sujet touché et les images sont prises en touchant l'écran pendant la prise de vue.

OFF :



Désactive les opérations tactiles lors de la prise de vue.

Rubrique associée

- [Mise au point par opérations tactiles \(Mise au pt tactil.\)](#)
- [Démarrer le suivi par opérations tactiles \(Suivi tactile\)](#)
- [Fonctionnem. tactile](#)

Appareil Numérique
ZV-1F

Mise au point par opérations tactiles (Mise au pt tactil.)

[Mise au pt tactil.] vous permet de spécifier la position où vous souhaitez faire la mise au point au moyen des opérations tactiles. Sélectionnez MENU →  (Réglage) → [Manipulat. tactile] → [Fonctionnem. tactile] → [ON] au préalable. Cette fonction est disponible lorsque [ Zone mise au pt] est réglé sur l'un des paramètres suivants :

- [Large]
- [Zone]
- [Fixe au centre]

1 MENU →  (Réglage) → [Manipulat. tactile] → [Funct tact. lors de pdv] → [Mise au pt tactil.].

Spécifier la position où vous souhaitez faire la mise au point dans le mode d'image fixe

Lors de la mise au point automatique, vous pouvez spécifier la position de mise au point par opérations tactiles. Après avoir touché l'écran et spécifié une position, enfoncez le déclencheur à mi-course pour effectuer la mise au point.

1. Touchez l'écran.

- Touchez le sujet sur lequel vous souhaitez effectuer la mise au point.
- Pour annuler la mise au point tactile, touchez l'icône  (déclenchement de mise au point tactile) ou appuyez au centre de la molette de commande.

2. Enfoncez le déclencheur à mi-course pour effectuer la mise au point.

- Enfoncez complètement le déclencheur pour prendre des images.

Spécifier la position où vous souhaitez faire la mise au point dans le mode d'enregistrement de films (Mise au point ponctuelle)

L'appareil fait la mise au point sur le sujet touché.

1. Touchez le sujet sur lequel vous souhaitez faire la mise au point avant ou pendant l'enregistrement.

- Pour annuler la mise au point ponctuelle, touchez l'icône  (déclenchement de mise au point tactile) ou appuyez au centre de la molette de commande.

Astuce

- Outre la fonction de mise au point tactile, les opérations tactiles comme celles qui suivent sont également disponibles.
 - Le cadre de mise au point pour [Spot] et [Spot élargi] peut être déplacé en le faisant glisser.
 - Lorsque [ Mode mise au pt] est réglé sur [MaP manuelle], la loupe de mise au point peut être utilisée en touchant deux fois l'écran.

Note

- La fonction de mise au point tactile n'est pas disponible dans les situations suivantes :
 - Lorsque [ Mode mise au pt] est réglé sur [MaP manuelle]
 - Lorsque vous utilisez le zoom numérique

Rubrique associée

- Fnc^t tact. lors de pdv
- Fonctionnem. tactile
- Sélection de la zone de mise au point (Zone mise au pt)

5-041-856-24(1) Copyright 2022 Sony Corporation

Appareil Numérique
ZV-1F

Démarrer le suivi par opérations tactiles (Suivi tactile)

Vous pouvez utiliser les opérations tactiles pour sélectionner un sujet que vous souhaitez suivre dans le mode de prise d'images fixes et le mode d'enregistrement de films.

Sélectionnez MENU →  (Réglage) → [Manipulat. tactile] → [Fonctionnem. tactile] → [ON] au préalable.

1 MENU →  (Réglage) → [Manipulat. tactile] → [Funct tact. lors de pdv] → [Suivi tactile].





2 Touchez le sujet que vous souhaitez suivre à l'écran.

Le suivi commence.

Astuce

- Pour annuler le suivi, touchez l'icône  (déclenchement du suivi) ou appuyez au centre de la molette de commande.

Note

- [Suivi tactile] n'est pas disponible dans les situations suivantes :
 - Lorsque vous enregistrez des films avec [Vit. défilem. enr.] sous [ Réglages de films] réglé sur [120p]/[100p]
 - Lorsque [ Format fichier] est réglé sur [XAVC S 4K] et que [ Enregistr. proxy] est réglé sur [ON]
 - Lorsque [ Format fichier] est réglé sur [XAVC S 4K] et qu'un film est reproduit via HDMI
 - Lorsque [ Mode mise au pt] est réglé sur [MaP manuelle].
 - Lorsque vous utilisez le zoom intelligent, le zoom image claire et le zoom numérique
- Si le mode de mise au point est mis sur [MaP manuelle] alors que [Funct tact. lors de pdv] est réglé sur [Suivi tactile], la valeur de réglage pour [Funct tact. lors de pdv] devient [Mise au pt tactil.].

Rubrique associée

- [Funct tact. lors de pdv](#)
- [Fonctionnem. tactile](#)

Appareil Numérique
ZV-1F

Prise de vue par opérations tactiles (Déclench. tactile)

L'appareil effectue automatiquement la mise au point sur le point que vous touchez et photographie une image fixe.
Réglez MENU →  (Réglage) → [Manipulat. tactile] → [Fonctionnem. tactile] sur [ON] au préalable.

1 Sélectionnez MENU →  (Réglage) → [Manipulat. tactile] → [Fnc't tact. lors de pdv] → [Déclench. tactile].



2 Touchez le sujet sur lequel vous souhaitez effectuer la mise au point.

L'appareil fait la mise au point sur le sujet que vous avez touché, et une image fixe est enregistrée.

Astuce

- Vous pouvez utiliser les fonctions de prise de vue suivantes avec l'écran tactile :
 - Prise de vue d'images en rafale avec le déclencheur tactile
 - Lorsque [Entraînement] est réglé sur [Pr. d. v. en cont.], vous pouvez enregistrer des images en rafale en touchant l'écran.

Note

- La fonction [Déclench. tactile] est indisponible dans les situations suivantes :
 - Lors de l'enregistrement de films
 - Lors de l'enregistrement de films au ralenti/en accéléré
 - Lorsque [ Mode mise au pt] est réglé sur [MaP manuelle]
 - Lorsque [ Zone mise au pt] est réglé sur [Spot]/[Spot élargi]
 - Lorsque vous utilisez la fonction de zoom numérique
 - Lorsque vous utilisez le [Zoom Img Claire]
 - Lorsque vous utilisez la fonction de zoom intelligent
- Si le mode de mise au point est basculé sur [MaP manuelle] alors que [Fnc't tact. lors de pdv] est réglé sur [Déclench. tactile], la valeur de réglage pour [Fnc't tact. lors de pdv] devient [Mise au pt tactil.].

Rubrique associée

- [Fnc't tact. lors de pdv](#)
- [Fonctionnem. tactile](#)

Appareil Numérique
ZV-1F

Mode silencieux (image fixe/film)



Active/désactive la prise de vue sans sons de l'obturateur ou sons électroniques.

① MENU → / (Prise de vue) → [Obturat./silenc.] → [Mode silencieux] → réglage souhaité.

Détails des éléments du menu

ON :

Aucun son de l'obturateur ni son électronique n'est émis.

OFF :

Produit un son de l'obturateur et des sons électroniques.

Note

- Il est de votre responsabilité d'utiliser la fonction du mode silencieux en tenant suffisamment compte du respect de la vie privée et du droit à l'image du sujet.
- Même si [Mode silencieux] est réglé sur [ON], le son du fonctionnement de l'ouverture et de la mise au point se fera entendre.

Appareil Numérique
ZV-1F

Déclen. sans c. mém.



Active/désactive le déclenchement de l'obturateur lorsqu'aucune carte mémoire n'est insérée.

① MENU →  (Prise de vue) → [Obturat./silenc.] → [Déclen. sans c. mém.] → réglage souhaité.

Détails des éléments du menu

Activé :

Active le déclenchement de l'obturateur même si aucune carte mémoire n'est insérée.

Désactivé :

Désactive le déclenchement de l'obturateur lorsqu'aucune carte mémoire n'est insérée.

Note

- Si aucune carte mémoire n'est insérée, les images prises ne seront pas sauvegardées.
- Le réglage par défaut est [Activé]. Nous vous recommandons de sélectionner [Désactivé] avant d'effectuer la prise de vue.

Appareil Numérique
ZV-1F

Fonctions zoom du produit

La fonction zoom de ce produit vous permet d'obtenir un grossissement accru grâce à l'association de différentes fonctions de zoom. L'icône affichée sur l'écran change, selon la fonction de zoom sélectionnée.



1. Plage du zoom intelligent ()

Les images sont agrandies sans détérioration de la qualité d'origine en les recadrant légèrement (uniquement lorsque [Taille d'img JPEG] est réglé sur [M] ou [S]).

2. Plage du zoom Image claire ()

Les images sont agrandies grâce à un traitement d'image qui réduit leur détérioration.

Lorsque vous réglez [ Gamme du Zoom] sur [Zoom Img Claire] ou [Zoom numériq.], vous pouvez utiliser cette fonction de zoom.

3. Plage du zoom numérique ()





Les images sont agrandies grâce à un traitement d'image.

Lorsque vous réglez [ Gamme du Zoom] sur [Zoom numériq.], vous pouvez utiliser cette fonction de zoom.

Astuce

- Le réglage par défaut pour [Taille d'img JPEG] est [L]. Pour utiliser le zoom intelligent, réglez [Taille d'img JPEG] sur [M] ou [S].

Note

- Les fonctions de zoom intelligent, zoom Image claire et zoom numérique ne sont pas disponibles lors de la prise de vue dans les situations suivantes :
 - [Vit. défilem. enr.] est réglé sur [120p]/[100p].
 - Pendant un enregistrement au ralenti/en accéléré avec [ Vit. de défilement] réglé sur [120fps]/[100fps]
- Vous ne pouvez pas utiliser la fonction de zoom intelligent avec les films.
- Lorsque vous utilisez une fonction de zoom, le réglage [ Zone mise au pt] est désactivé et l'autofocus fonctionne avec priorité sur la zone centrale et autour.
- Lorsque vous utilisez la fonction de zoom intelligent, zoom Image claire ou zoom numérique, [ Mode de mesure] est verrouillé sur [Multi].
- Lorsque vous utilisez la fonction de zoom intelligent, zoom Image claire ou zoom numérique, les fonctions suivantes ne sont pas disponibles :
 - AF reconnais. sujet
 -  Visag. multimesur
 - Fonction de suivi

Rubrique associée

- [Zoom](#)
- [Gamme du Zoom \(image fixe/film\)](#)
- [Facteur de zoom](#)

Appareil Numérique
ZV-1F

Zoom

Vous pouvez zoomer au moyen du levier W/T (zoom) ou en touchant l'icône de zoom sur l'écran.

Utilisation du levier de zoom

1. Vous pouvez agrandir le sujet avec le levier W/T (zoom).
 - Faites glisser le levier W/T (zoom) vers le côté T pour effectuer un zoom avant et vers le côté W pour effectuer un zoom arrière.

Toucher les icônes de zoom sur l'écran

1. MENU →  (Réglage) → [Manipulat. tactile] → [Fonct. toucher icône] → [ON].
2. Touchez l'icône **ZOOM** (Zoom) (A), puis sélectionnez le facteur d'agrandissement (B). Ou bien, vous pouvez toucher longuement l'icône W ou T (C).

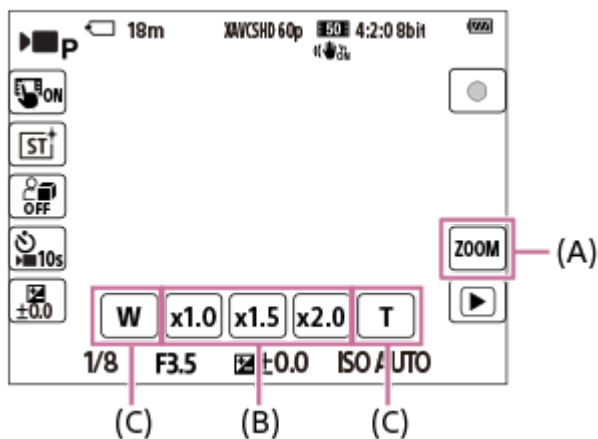

- (A) : Icône **ZOOM** (Zoom)
 (B) : Facteur d'agrandissement
 (C) : Icône W/T

Rubrique associée

- [Gamme du Zoom \(image fixe/film\)](#)
- [Vitesse du zoom](#)
- [Gross. zoom incr. \(image fixe/film\)](#)

Appareil Numérique
ZV-1F

Gamme du Zoom (image fixe/film)



Vous pouvez sélectionner le réglage de zoom du produit.

① MENU → / (Prise de vue) → [Zoom] → [Gamme du Zoom] → réglage souhaité.

Détails des éléments du menu

Zoom int. uniqm :

Limite la plage de zoom au zoom intelligent. Vous pouvez utiliser la fonction de zoom intelligent pour la prise d'images fixes lorsque [Taille d'img JPEG] est réglé sur [M] ou [S].

Zoom Img Claire :

Sélectionnez ce réglage pour utiliser le zoom Image claire. Même si la plage de zoom dépasse le zoom intelligent, le produit agrandit les images à l'aide d'un traitement d'image avec moins de détérioration.

Zoom numériq. :

Lorsque la plage du zoom Image claire est dépassée, le produit agrandit les images au facteur de grossissement le plus élevé. Cependant, la qualité de l'image est réduite.

Note

- Sélectionnez [Zoom int. uniqm] si vous souhaitez agrandir des images à l'intérieur de la plage dans laquelle la qualité d'image n'est pas détériorée.

Rubrique associée

- [Fonctions zoom du produit](#)
- [Facteur de zoom](#)

Appareil Numérique
ZV-1F

Vitesse du zoom



Règle la vitesse de zoom. Ce réglage s'applique aux opérations de zoom à l'aide du levier de zoom et lorsque vous touchez longuement les icônes W/T sur l'écran.

1 MENU → / (Prise de vue) → [Zoom] → [Vitesse du zoom] → réglage souhaité.

Détails des éléments du menu

Lente :

Règle la vitesse de zoom sur vitesse lente.

Normal :

Règle la vitesse de zoom sur vitesse normale.

Rapide :

Règle la vitesse de zoom sur vitesse rapide.

Note

- Les réglages [Vitesse du zoom] sont aussi utilisés lorsque vous effectuez un zoom avec une télécommande (vendue séparément) connectée à l'appareil.

Rubrique associée

- [Zoom](#)

Appareil Numérique
ZV-1F

Gross. zoom incr. (image fixe/film)



Réglez l'agrandissement par zoom qui peut être sélectionné avec le bouton tactile sur l'écran de prise de vue ou avec la touche à laquelle la fonction [Zoom à incrément] est attribuée.

- 1 Sélectionnez MENU → / (Prise de vue) → [Zoom] → [Gross. zoom incr.].
- 2 Cochez les valeurs d'agrandissement que vous souhaitez utiliser et sélectionnez [OK].
 - Les agrandissements avec (coche) peuvent être sélectionnés dans les cas suivants :
 - Lorsque vous touchez le bouton ZOOM (Zoom) sur l'écran de prise de vue
 - Lorsque vous appuyez sur la touche personnalisée à laquelle [Zoom à incrément] est attribué

Détails des éléments du menu

Cochez les valeurs d'agrandissement que vous souhaitez utiliser.
x1.0/x1.5/x2.0/x4.0

Astuce

- Pour sélectionner l'agrandissement par zoom avec la touche personnalisée, attribuez au préalable [Zoom à incrément] à la touche de votre choix avec [Rgl. Touche perso] ou [Rgl. Touche perso].

Note

- Lors de l'enregistrement de films, l'agrandissement maximal peut varier selon le réglage pour [Format fichier] ou [Gamme du Zoom].
 - Lorsque [Format fichier] est réglé sur HD
Zoom Img Claire : [x2.0] au maximum
Zoom numériq. : [x4.0] au maximum
 - Lorsque [Format fichier] est réglé sur 4K
Zoom Img Claire : [x1.5] au maximum
Zoom numériq. : [x4.0] au maximum

Rubrique associée

- [Zoom](#)
- [Gamme du Zoom \(image fixe/film\)](#)
- [Attribution des fonctions fréquemment utilisées aux boutons \(Rgl. Touche perso\) \(image fixe/film\)](#)

Appareil Numérique
ZV-1F

Facteur de zoom

Le facteur de zoom varie en fonction de la taille d'image sélectionnée.

Lorsque [Ratio d'aspect] est [3:2]

Taille d'img JPEG	Zoom int. uniqm	Zoom Img Claire	Zoom numériq.
L: 20M	-	Environ 2×	Environ 4×
M: 10M	Environ 1,4×	Environ 2,8×	Environ 5,6×
S: 5.0M	Environ 2×	Environ 4×	Environ 8×

Rubrique associée

- [Fonctions zoom du produit](#)
- [Gamme du Zoom \(image fixe/film\)](#)

Appareil Numérique
ZV-1F

SteadyShot (film)



Règle l'effet [ SteadyShot] lors de l'enregistrement de films.

① MENU →  (Prise de vue) → [Stabilisation img] → [ SteadyShot] → réglage souhaité.

Détails des éléments du menu



Active :

Permet d'obtenir un effet SteadyShot puissant.

OFF :

Fonction [ SteadyShot] désactivée.

Note

- Lorsque vous utilisez un trépied, etc., veillez à désactiver la fonction SteadyShot pour éviter tout dysfonctionnement pendant la prise de vue.
- Si vous modifiez le réglage [ SteadyShot], l'angle de champ change.
- Dans les situations suivantes, [ SteadyShot] est fixé sur [OFF] :
 - Enregistrement standard de films : [Vit. défilem. enr.] est réglé sur [120p]/[100p]
 - Enregistrement au ralenti/enregistrement en accéléré : [ Vit. de défilement] est réglé sur [120fps]/[100fps]

Appareil Numérique
ZV-1F

RB ISO élevée



Lors des prises de vue à une sensibilité ISO élevée, le produit réduit le bruit, qui devient plus perceptible lorsque la sensibilité augmente.

1 MENU →  (Prise de vue) → [Qualité img/enr.] → [RB ISO élevée] → réglage souhaité.

Détails des éléments du menu

Normal :

Active normalement la réduction de bruit à une valeur ISO élevée.

Faible :

Active modérément la réduction de bruit à une valeur ISO élevée.

OFF :

La réduction de bruit à une valeur ISO élevée est désactivée.

Appareil Numérique
ZV-1F

Affich. instantané (image fixe)



Cette fonction vous permet d'afficher sur l'écran l'image que vous venez d'enregistrer. Vous pouvez aussi régler le temps d'affichage pour l'affichage instantané.

1 MENU →  (Réglage) → [Option affichage] → [ Affich. instantané] → réglage souhaité.

Détails des éléments du menu

10 sec./5 sec./2 sec. :

Affiche l'image enregistrée sur l'écran juste après la prise de vue pendant la durée sélectionnée. Si vous faites un agrandissement pendant l'affichage instantané, vous pouvez vérifier cette image au moyen de l'échelle d'agrandissement.

OFF :

L'affichage instantané est désactivé.

Note

- Lorsque vous utilisez une fonction de traitement d'images, il se peut que l'image avant traitement soit affichée momentanément, puis l'image après traitement.
- L'affichage instantané apparaît dans le mode que vous avez réglé au moyen de DISP (Réglage de l'affichage) pour la lecture.

Rubrique associée

- [Agrandissement d'une image affichée \(Agrandir\)](#)

Appareil Numérique
ZV-1F

Aff. quadrillage (image fixe/film)



Active/désactive l'affichage du quadrillage pendant la prise de vue. Le quadrillage vous aide à ajuster la composition des images.

1 MENU → / (Prise de vue) → [Affich. pr. de vue] → [Aff. quadrillage] → réglage souhaité.

Détails des éléments du menu

ON :

Active l'affichage du quadrillage.

OFF :

Le quadrillage est désactivé.

Astuce

- Si vous attribuez [Sél. aff. quadrillage] à la touche souhaitée au moyen de [Rgl. Touche perso] ou [Rgl. Touche perso], vous pouvez afficher ou masquer les lignes du quadrillage en appuyant sur la touche attribuée.

Rubrique associée

- [Type quadrillage \(image fixe/film\)](#)
- [Attribution des fonctions fréquemment utilisées aux boutons \(Rgl. Touche perso\) \(image fixe/film\)](#)

Appareil Numérique
ZV-1F

Type quadrillage (image fixe/film)



Permet de définir le type de quadrillage affiché. Le quadrillage vous aide à ajuster la composition des images.

① MENU → / (Prise de vue) → [Affich. pr. de vue] → [Type quadrillage] → réglage souhaité.

Détails des éléments du menu

Grille règle tiers :

Positionnez les principaux sujets à proximité de l'une des lignes du quadrillage qui divise l'image en trois pour une composition bien équilibrée.

Grille carrée :

Le quadrillage carré facilite la confirmation de l'horizontalité de votre composition. Cette fonction est utile pour apprécier la composition lorsque vous photographiez des paysages, des gros plans ou lorsque vous effectuez un balayage avec l'appareil photo.

Diag.+Grille carr :

Placez un sujet sur la ligne diagonale pour exprimer la tonicité et la puissance.

Astuce

- Si vous attribuez [Type quadrillage] à une touche souhaitée au moyen de [Rgl. Touche perso] ou [Rgl. Touche perso], vous pouvez régler le type de quadrillage en appuyant sur la touche attribuée.

Rubrique associée

- [Aff. quadrillage \(image fixe/film\)](#)
- [Attribution des fonctions fréquemment utilisées aux boutons \(Rgl. Touche perso\) \(image fixe/film\)](#)

Appareil Numérique
ZV-1F

Affichage Live View



Permet de régler l'affichage ou non des images modifiées avec des effets de correction de l'exposition, de la balance des blancs ou de [Apparence créat.] sur l'écran.

1 MENU → / (Prise de vue) → [Affich. pr. de vue] → [Affichage Live View] → réglage souhaité.

Détails des éléments du menu

Aff. effet activé :

Affiche l'image Live View proche de l'image obtenue en appliquant tous vos réglages. Ce réglage est utile lorsque vous voulez effectuer des prises de vue tout en vérifiant les résultats sur l'écran Live View.

Aff. effet désact. :

Affiche l'image Live View sans les effets de la correction d'exposition, de la balance des blancs ou de [Apparence créat.]. Lorsque vous utilisez ce réglage, vous pouvez facilement vérifier la composition de l'image.

L'image Live View est toujours affichée avec la luminosité appropriée même en mode [Expos. manuelle].

Lorsque [Aff. effet désact.] est sélectionné, l'icône **VIEW** (VIEW) s'affiche sur l'écran Live View.

Note



- Si vous enregistrez des films dans le mode de prise d'images fixes, les réglages de prise de vue sont répercutés dans Live View même lorsque [Affichage Live View] est réglé sur [Aff. effet désact.].
- Lorsque [Affichage Live View] est réglé sur [Aff. effet désact.], la luminosité de l'image prise est différente de celle de l'image Live View affichée.

Appareil Numérique
ZV-1F

Vérificat. lumineuse



Vous permet de définir la composition lors de la prise de vue dans des environnements sombres. Augmenter la durée d'exposition vous permet de vérifier la composition sur l'écran même dans des endroits sombres, par exemple sous le ciel nocturne.

- 1 MENU** →  (Réglage) → [Personnal. manip] → [ Rgl. Touche perso] → attribuez la fonction [Vérificat. lumineuse] à la touche souhaitée.
- 2 En mode de prise d'images fixes, appuyez sur la touche à laquelle vous avez attribué la fonction [Vérificat. lumineuse], puis prenez une image.**
 - La luminosité définie par [Vérificat. lumineuse] est conservée après la prise de vue.
 - Pour faire revenir la luminosité de l'écran à la normale, appuyez de nouveau sur la touche à laquelle vous avez attribué la fonction [Vérificat. lumineuse].

Note

- Pendant [Vérificat. lumineuse], [Affichage Live View] bascule automatiquement sur [Aff. effet désact.], et les valeurs de réglage telles que la correction d'exposition ne sont pas répercutées dans l'affichage Live View. Nous vous recommandons d'utiliser [Vérificat. lumineuse] uniquement dans des endroits sombres.
- [Vérificat. lumineuse] est automatiquement annulé dans les situations suivantes.
 - Lorsque l'appareil est hors tension.
 - Lorsque le mode de mise au point est réglé sur une autre option que mise au point manuelle.
 - Lorsque [ Lpe m. pt auto MF] est exécuté.
 - Lorsque [Loupe mise pt] est sélectionné.
- Lorsque [Vérificat. lumineuse] est activé, la vitesse d'obturation risque d'être plus lente qu'à la normale lors de la prise de vue dans des endroits sombres. De plus, étant donné que la plage de la luminosité mesurée est élargie, l'exposition peut changer.

Rubrique associée

- [Affichage Live View](#)

Appareil Numérique
ZV-1F

Aff. évid. pdt ENR



Active/désactive l'affichage d'un cadre rouge sur les bords de l'écran de l'appareil pendant l'enregistrement d'un film. Vous pouvez facilement vérifier que l'appareil est en veille ou en mode d'enregistrement, même lorsque vous regardez l'écran de l'appareil en angle ou depuis une certaine distance.

1 MENU →  (Prise de vue) → [Affich. pr. de vue] → [Aff. évid. pdt ENR] → réglage souhaité.

Détails des éléments du menu

ON :

Affiche un cadre rouge indiquant que l'enregistrement est en cours.

OFF :

N'affiche pas de cadre rouge indiquant que l'enregistrement est en cours.

Astuce

- Le cadre affiché par cette fonction peut également être reproduit sur un écran externe raccordé via HDMI. Réglez [Affichage info HDMI] sur [Activé].

Rubrique associée

- [Affichage info HDMI](#)

Appareil Numérique
ZV-1F

Affich. marqueur



Pendant l'enregistrement de films, vous pouvez régler l'affichage facultatif de marqueurs sur l'écran et sélectionner les types de marqueurs.

- 1 MENU → (Prise de vue) → [Affich. marqueur] → Sélectionnez un élément de menu et réglez le paramètre souhaité.

Détails des éléments du menu

Affich. marqueur :

Active/désactive l'affichage de marqueurs. ([ON] / [OFF])

Marqueur central :

Active/désactive l'affichage du marqueur central au milieu de l'écran de prise de vue. ([OFF] / [ON])

Marq. d'aspect :

Permet de régler l'affichage du marqueur d'aspect.

([OFF]/[9:16]/[4:5]/[1:1]/[4:3]/[13:9]/[14:9]/[15:9]/[17:9]/[1.66:1]/[1.85:1]/[1.91:1]/[2:1]/[2.35:1]/[2.39:1])

Zone de sécurité :

Permet de régler l'affichage de la zone de sécurité. Il s'agit de la plage standard d'affichage compatible avec un téléviseur classique. ([OFF]/[80%]/[90%])

Image guide :

Active/désactive l'affichage du cadre de guidage. Vous pouvez vérifier si le sujet est horizontal ou perpendiculaire au sol. ([OFF] / [ON])

Astuce

- Vous pouvez afficher plusieurs marqueurs simultanément.
- Positionnez le sujet sur le point d'intersection du [Image guide] pour garantir une composition équilibrée.

Note

- Les marqueurs sont affichés lorsque le mode de prise de vue est réglé sur [Film] ou [Ralenti et accéléré], ou lorsque vous enregistrez des films.
- Vous ne pouvez pas afficher de marqueurs lorsque vous utilisez [Loupe mise pt].
- Les marqueurs sont affichés sur l'écran. (Vous ne pouvez pas enregistrer les marqueurs.)

Appareil Numérique
ZV-1F

Aide à l'aff. Gamma



Les films enregistrés avec le mode gamma S-Log sont supposés être traités après la prise de vue afin d'exploiter la plage dynamique étendue. Les images avec le gamma HLG sont supposées s'afficher sur les écrans compatibles HDR. Ils sont par conséquent affichés avec un faible contraste pendant la prise de vue et il peut être difficile de surveiller l'enregistrement. Toutefois, vous pouvez utiliser la fonction [Aide à l'aff. Gamma] pour reproduire un contraste équivalent à celui du mode gamma normal. Il est aussi possible d'utiliser [Aide à l'aff. Gamma] lors de la lecture de films sur l'écran de l'appareil.

1 MENU →  (Réglage) → [Option affichage] → [Aide à l'aff. Gamma] → réglage souhaité.

Détails des éléments du menu



ON :

Utilise la fonction d'assistance de l'affichage gamma.

OFF :

N'utilise pas la fonction d'assistance de l'affichage gamma.

Astuce

- Si vous attribuez [Sél. aide aff. Gamma] à la touche souhaitée au moyen de [ Rgl. Touche perso], [ Rgl. Touche perso] ou [ Rgl. Touche perso], vous pouvez activer ou désactiver la fonction d'assistance de l'affichage gamma en appuyant sur la touche à laquelle elle a été attribuée.

Note

- La fonction [Aide à l'aff. Gamma] n'est pas activée pour les films lus sur un téléviseur ou un écran raccordé à l'appareil.

Rubrique associée

- [Profil d'image \(image fixe/film\)](#)
- [Typ. aide aff. Gamma](#)

Appareil Numérique
ZV-1F

Typ. aide aff. Gamma



Permet de sélectionner le type de conversion pour [Aide à l'aff. Gamma].

1 MENU → (Réglage) → [Option affichage] → [Typ. aide aff. Gamma] → réglage souhaité.

Détails des éléments du menu

Assist
AUTO **Auto :**

- Affiche des images avec les effets suivants selon le gamma ou le mode de couleur réglé dans [Profil d'image].
 - Lorsque le gamma est réglé sur [S-Log2] : [S-Log2→709(800%)]
 - Lorsque le gamma est réglé sur [S-Log3] : [S-Log3→709(800%)]
 - Lorsque le gamma est réglé sur [HLG], [HLG1], [HLG2] ou [HLG3], et que le mode de couleur est réglé sur [BT.2020] : [HLG(BT.2020)]
 - Lorsque le gamma est réglé sur [HLG], [HLG1], [HLG2] ou [HLG3], et que le mode de couleur est réglé sur [709] : [HLG(709)]

Assist
S-Log2 **S-Log2→709(800%) :**

Affiche les images avec un gamma S-Log2 reproduisant un contraste équivalent à la norme ITU709 (800%).

Assist
S-Log3 **S-Log3→709(800%) :**

Affiche les images avec un gamma S-Log3 reproduisant un contraste équivalent à la norme ITU709 (800%).

Assist
HLG 2020 **HLG(BT.2020) :**

Affiche les images après avoir ajusté la qualité d'image de l'écran à une qualité qui est presque identique à celle des images affichées sur un écran compatible [HLG(BT.2020)].

Assist
HLG 709 **HLG(709) :**

Affiche les images après avoir ajusté la qualité d'image de l'écran à une qualité qui est presque identique à celle des images affichées sur un écran compatible [HLG(709)].

Astuce

- Si vous attribuez [Typ. aide aff. Gamma] à la touche de votre choix à l'aide de [Rgl. Touche perso] ou [Rgl. Touche perso], vous pouvez changer le réglage [Typ. aide aff. Gamma].

Note

- Lorsque [Aide à l'aff. Gamma] est réglé sur [Auto] pendant la lecture, un effet est appliqué à l'image comme suit :
 - Lors de la lecture d'un film enregistré avec [HLG], [HLG1], [HLG2] ou [HLG3] : affiche l'image avec un effet [HLG(BT.2020)] ou [HLG(709)] selon le mode de couleur.

Dans d'autres situations, les films sont restitués selon le réglage gamma et le réglage du mode de couleur dans [Profil d'image].

Rubrique associée

- [Aide à l'aff. Gamma](#)
- [Profil d'image \(image fixe/film\)](#)

Appareil Numérique
ZV-1F

Enregistrem. audio



Active ou désactive l'enregistrement du son en mode Film. Sélectionnez [OFF] pour éviter d'enregistrer les bruits de fonctionnement de l'objectif et de l'appareil. Cette fonction ne peut pas être utilisée pendant la prise de vue au ralenti/en accéléré.

1 MENU →  (Prise de vue) → [Enregistr. audio] → [Enregistrem. audio] → réglage souhaité.

Détails des éléments du menu

ON :

Enregistre le son.

OFF :

L'enregistrement du son est désactivé.

Rubrique associée

- [Niveau d'enr. audio](#)

Appareil Numérique
ZV-1F

Niveau d'enr. audio



Vous pouvez ajuster le niveau d'enregistrement audio tout en vérifiant le niveau sonore. Cette fonction ne peut pas être utilisée pendant la prise de vue au ralenti/en accéléré.

- 1 **MENU** →  (**Prise de vue**) → **[Enregistr. audio]** → **[Niveau d'enr. audio]**.
- 2 **Sélectionnez le niveau souhaité en appuyant sur le côté droit/gauche de la molette de commande.**

Détails des éléments du menu

+ :
Augmente le niveau d'enregistrement audio.

- :
Réduit le niveau d'enregistrement audio.

Astuce

- Si vous enregistrez des films audio à un niveau sonore élevé, réglez [Niveau d'enr. audio] sur un niveau sonore inférieur. Ce qui vous permettra d'enregistrer des sons plus réalistes. Si vous enregistrez des films audio à un niveau sonore faible, réglez [Niveau d'enr. audio] sur un niveau sonore supérieur pour que le son soit plus facile à entendre. Vérifiez que le volume est au niveau approprié d'après l'indicateur du niveau de volume de l'appareil photo.
- Pour réinitialiser le niveau d'enregistrement audio à son réglage par défaut, appuyez sur le bouton  (Supprimer).

Note

- Indépendamment des réglages [Niveau d'enr. audio], le limiteur fonctionne toujours.
- [Niveau d'enr. audio] est disponible uniquement si le mode de prise de vue est réglé sur le mode Film.
- Les réglages [Niveau d'enr. audio] sont appliqués à la fois pour le microphone interne et l'entrée de la prise  (microphone).

Appareil Numérique
ZV-1F

Réduction bruit vent



Active/désactive la réduction du bruit du vent en coupant le son basse fréquence de l'audio reçue par le microphone intégré. Cette fonction ne peut pas être utilisée pendant la prise de vue au ralenti/en accéléré.

Bien que le bruit du vent soit réduit en utilisant la bonnette antivent (fournie), utilisez cette fonction avec la bonnette antivent si le bruit du vent est toujours perceptible.

1 MENU →  (Prise de vue) → [Enregistr. audio] → [Réduction bruit vent] → réglage souhaité.

Détails des éléments du menu

ON :

Réduction du bruit du vent activée.

OFF :

Réduction du bruit du vent désactivée.

Note

- La qualité du son peut différer des réglages d'enregistrement normal lorsque [Réduction bruit vent] est réglé sur [ON].
- Lorsqu'un microphone externe (vendu séparément) est utilisé, [Réduction bruit vent] ne fonctionne pas.

Appareil Numérique
ZV-1F

Affich. niv. audio



Active/désactive l'affichage du niveau audio à l'écran. Cette fonction ne peut pas être utilisée pendant la prise de vue au ralenti/en accéléré.

1 MENU →  (Prise de vue) → [Enregistr. audio] → [Affich. niv. audio] → réglage souhaité.

Détails des éléments du menu

ON :

Affiche le niveau audio.

OFF :

N'affiche pas le niveau audio.

Note

- Le niveau audio ne s'affiche pas dans les situations suivantes :
 - Lorsque [Enregistrem. audio] est réglé sur [OFF].
 - Lorsque DISP (Contenus d'affichage) est réglé sur [Pas d'info affich].
- Le niveau audio est également affiché pendant l'attente de prise de vue en mode d'enregistrement de films.

Appareil Numérique
ZV-1F

Diffusion en direct de la vidéo et du son (Diffusion USB)



Vous pouvez connecter un ordinateur, etc., à l'appareil photo et utiliser la vidéo et le son de l'appareil pour des services de diffusion en direct ou de conférence Web. Sélectionnez MENU →  (Réglage) → [USB] → [Sél. si connecté] → [Mode connex. USB] ou [Diffusion USB] au préalable.

1 Connectez l'appareil photo à un ordinateur ou à un autre périphérique avec un câble USB.

[Diffusion USB:Attente] s'affiche sur l'écran de l'appareil photo et l'appareil photo passe en mode d'attente de diffusion.



- Si [Mode connex. USB] est réglé sur [Sél. si connecté], sélectionnez [Diff. en direct(Diffusion USB)] sur l'écran de sélection pour le mode de connexion USB.
- Utilisez un câble ou un adaptateur correspondant au connecteur de l'appareil à raccorder.

2 Démarrez la diffusion depuis votre service de diffusion en direct/conférence Web.

[Diffusion USB:Sortie] s'affiche sur l'écran de l'appareil photo.



- Pour quitter [Diffusion USB], éteignez l'appareil photo ou débranchez le câble USB.

Astuce

- Si vous attribuez [Présentat. produit] ou [Floutage arrière-plan] à [ Rgl. Touche perso], vous pouvez utiliser ces fonctions même pendant la diffusion USB.
- Le format des données diffusées est le suivant.
 - Format vidéo : MJPEG
 - Résolution : HD720 (1280 × 720)
 - Vitesse de défilement : 30 im/s/25 im/s
 - Format audio : PCM, 48 kHz, 16 bits, 2 canaux
- En mode de diffusion USB, l'appareil photo est alimenté par l'ordinateur. Si vous désirez consommer le moins d'énergie possible sur l'ordinateur, réglez [Alimentation USB] sur [OFF].
- Lorsque vous utilisez un micro externe, vous pouvez réduire les écarts entre votre voix et les mouvements de votre bouche en raccordant le micro au connecteur  (microphone) de l'appareil photo.

Note

- Pendant la diffusion USB, l'appareil photo est toujours réglé sur le mode d'enregistrement de films, quel que soit le mode de prise de vue avant le début de la diffusion.
- Vous ne pouvez pas effectuer les opérations suivantes lorsque [Diffusion USB] s'exécute.
 - Transition vers l'écran de lecture
 - Fonctions réseau (PC à distance, opération à distance depuis un smartphone, etc.)
- Les fonctions suivantes sont désactivées lorsque [Diffusion USB] s'exécute.
 - Enregistrement de la vidéo diffusée
 - Opérations sur l'écran de menu

- Capture d'une balance des blancs personnalisée
 -  Profil d'image
 - H. début écon. éner.
 -  Écran OFF autom.
- Selon la température ambiante, l'environnement de connexion Wi-Fi et les conditions d'utilisation avant le début de la diffusion, la température interne de l'appareil peut augmenter et la durée de diffusion disponible peut être réduite.

Rubrique associée

- [Mode connex. USB](#)

5-041-856-24(1) Copyright 2022 Sony Corporation

Appareil Numérique
ZV-1F

Contenu de ce chapitre

La table des matières suivante répertorie les fonctions décrites dans ce chapitre (« Personnalisation de l'appareil photo »). À partir de chaque nom d'élément, vous pouvez sauter à la page décrivant les fonctions correspondantes.

Attribution des fonctions fréquemment utilisées aux boutons (Rgl. Touche perso) (image fixe/film)

Enregistrement des fonctions fréquemment utilisées sur le menu de fonctions

- Réglages menu Fn

Enregistrement des fonctions fréquemment utilisées sur Mon menu

- Ajouter un élément
- Trier un élément
- Supprimer élément
- Supprimer page
- Supprimer tout
- Affich. de Mon Menu

Enregistrement de films en appuyant sur le déclencheur

- REC av. déclench. (film)

Réglages de l'écran

- Dir. retourn. d'écran
- Affichage vertical
- Régl. DISP (aff. écr.)

Appareil Numérique
ZV-1F

Attribution des fonctions fréquemment utilisées aux boutons (Rgl. Touche perso) (image fixe/film)



Vous pouvez utiliser la fonction de touche personnalisée pour attribuer les fonctions que vous utilisez le plus fréquemment aux boutons facilement utilisables. Cela vous permet de sauter le processus de sélection des éléments du MENU, pour vous permettre de rappeler plus rapidement les fonctions.

Vous pouvez attribuer séparément des fonctions aux touches personnalisées pour le mode de prise d'images fixes, le mode d'enregistrement de films et le mode de lecture.

- Les fonctions attribuables varient selon les boutons.

Vous pouvez attribuer des fonctions aux boutons suivants.

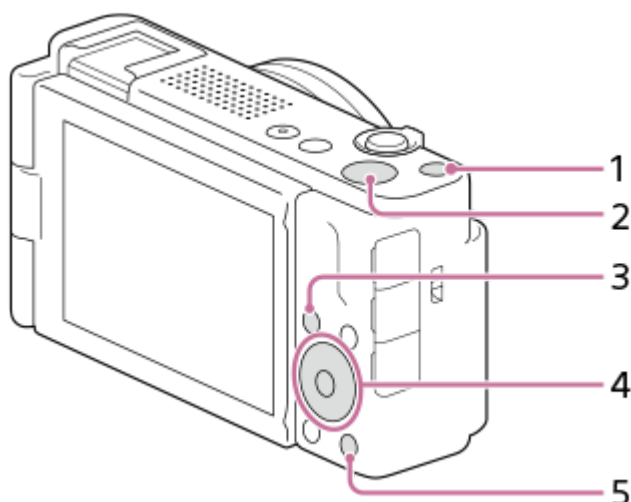

1. Bout. personnalisé 1
2. Bouton MOVIE
3. Bouton Fn/
4. Touche centrale/Touche gauche/Touche droite
5. Bouton

Voici la procédure d'attribution de la fonction [AF reconnais. sujet] au bouton central.

- 1 **MENU** → (Réglage) → [Personnal. manip] → [Rgl. Touche perso].
 - Si vous désirez attribuer une fonction à rappeler pendant l'enregistrement de films, sélectionnez [Rgl. Touche perso]. Si vous désirez attribuer une fonction à rappeler pendant la lecture d'images, sélectionnez [Rgl. Touche perso].
- 2 **Avancez à l'écran [arrière] à l'aide du côté supérieur/inférieur de la molette de commande. Puis, sélectionnez [Touche centrale] et appuyez au centre de la molette de commande.**

3 Sélectionnez [AF reconnais. sujet] en appuyant sur le côté supérieur/inférieur/gauche/droit de la molette de commande, puis appuyez au centre.

- Si vous appuyez sur le bouton central pendant la prise de vue et que des yeux sont détectés, [AF reconnais. sujet] s'active, et l'appareil photo effectue la mise au point sur les yeux. Prenez des images tout en maintenant enfoncé le bouton central.

Rubrique associée

- [Réglages menu Fn](#)
- [Utilisation du menu des fonctions](#)

5-041-856-24(1) Copyright 2022 Sony Corporation

Appareil Numérique
ZV-1F

Réglages menu Fn



Le menu des fonctions est un menu de 12 fonctions qui s'affiche en bas de l'écran lorsque vous appuyez sur le bouton Fn (Fonction) dans le mode de prise de vue.

Vous pouvez enregistrer 12 fonctions sur le menu des fonctions pour la prise d'images fixes et l'enregistrement de films, respectivement.

Voici la procédure de changement de [Entraînement] dans le menu des fonctions des images fixes en [Aff. quadrillage].

- Pour changer le menu des fonctions des films, sélectionnez un élément du menu des fonctions de film à l'étape 2.

- 1 MENU** → (Réglage) → [Personnal. manip] → sélectionnez [Réglages menu Fn].
- 2** Sélectionnez (Entraînement) parmi les 12 éléments du menu des fonctions des images fixes à l'aide du côté supérieur/inférieur/gauche/droit de la molette de commande, puis appuyez au centre.
- 3** Avancez à l'écran indiquant [Aff. quadrillage] à l'aide du côté supérieur/inférieur/gauche/droit de la molette de commande. Puis, sélectionnez [Aff. quadrillage] et appuyez au centre de la molette de commande.
 - (Aff. quadrillage) apparaîtra sur l'ancien emplacement de (Entraînement) dans le menu des fonctions.

Astuce

- Lorsque [Fonctionnem. tactile] est réglé sur [ON], vous pouvez également ouvrir [Réglages menu Fn] en maintenant enfoncée l'icône dans le menu des fonctions.

Rubrique associée

- [Utilisation du menu des fonctions](#)

Appareil Numérique
ZV-1F

Ajouter un élément



Vous pouvez enregistrer les éléments du menu souhaités dans ☆ (Mon Menu) sous MENU.

- 1 MENU → ☆ (Mon Menu) → [Régl. Mon Menu] → [Ajouter un élément].
- 2 Sélectionnez l'élément que vous souhaitez ajouter à ☆ (Mon Menu) en appuyant sur le côté supérieur/inférieur/gauche/droit de la molette de commande.
- 3 Sélectionnez la destination en appuyant sur le côté supérieur/inférieur/gauche/droit de la molette de commande.

Astuce

- Vous pouvez ajouter au maximum 42 éléments à ☆ (Mon Menu).

Note

- Vous ne pouvez pas ajouter les éléments suivants à ☆ (Mon Menu).
 - Tout élément du MENU →  (Lecture)

Rubrique associée

- [Trier un élément](#)
- [Supprimer élément](#)
- [Utilisation du menu](#)

Appareil Numérique
ZV-1F

Trier un élément



Vous pouvez réordonner les éléments du menu ajoutés à ☆ (Mon Menu) sous MENU.

- 1 **MENU** → ☆ (Mon Menu) → [Régl. Mon Menu] → [Trier un élément].
- 2 **Sélectionnez l'élément que vous souhaitez déplacer en appuyant sur le côté supérieur/inférieur/gauche/droit de la molette de commande.**
- 3 **Sélectionnez la destination en appuyant sur le côté supérieur/inférieur/gauche/droit de la molette de commande.**

Rubrique associée

- [Ajouter un élément](#)

Appareil Numérique
ZV-1F

Supprimer élément



Vous pouvez supprimer les éléments du menu ajoutés à ☆ (Mon Menu) dans MENU.

- 1 MENU → ☆ (Mon Menu) → [Régl. Mon Menu] → [Supprimer élément].
- 2 Sélectionnez l'élément que vous souhaitez supprimer en appuyant sur le côté supérieur/inférieur/gauche/droit de la molette de commande, puis appuyez au centre de la molette de commande pour supprimer cet élément.

Astuce

- Pour supprimer tous les éléments d'une page, sélectionnez MENU → ☆ (Mon Menu) → [Régl. Mon Menu] → [Supprimer page].
- Vous pouvez supprimer tous les éléments ajoutés à ☆ (Mon Menu) en sélectionnant MENU → ☆ (Mon Menu) → [Régl. Mon Menu] → [Supprimer tout].

Rubrique associée

- [Supprimer page](#)
- [Supprimer tout](#)
- [Ajouter un élément](#)

Appareil Numérique
ZV-1F

Supprimer page



Vous pouvez supprimer toutes les éléments du menu ajoutés à une page sous ☆ (Mon Menu) dans MENU.

- 1 **MENU** → ☆ (Mon Menu) → [Régl. Mon Menu] → [Supprimer page].
- 2 **Sélectionnez une page que vous souhaitez supprimer en appuyant sur le côté haut/bas de la molette de commande, puis appuyez au centre de la molette de commande pour supprimer les éléments.**

Rubrique associée

- [Supprimer tout](#)
- [Ajouter un élément](#)

Appareil Numérique
ZV-1F

Supprimer tout



Vous pouvez supprimer tous les éléments du menu ajoutés à ☆ (Mon Menu) dans MENU.

1 MENU → ☆ (Mon Menu) → [Régl. Mon Menu] → [Supprimer tout].

2 Sélectionnez [OK].

Rubrique associée

- [Supprimer page](#)
- [Ajouter un élément](#)

Appareil Numérique
ZV-1F

Affich. de Mon Menu



Vous pouvez spécifier que Mon menu s'affiche en premier lorsque vous appuyez sur le bouton MENU.

① MENU → ☆ (Mon Menu) → [Régl. Mon Menu] → [Affich. de Mon Menu] → réglage souhaité.

Détails des éléments du menu

ON :

Mon Menu s'affiche en premier lorsque vous appuyez sur le bouton MENU.

OFF :

Le menu affiché en dernier apparaît lorsque vous appuyez sur le bouton MENU.

Rubrique associée

- [Ajouter un élément](#)
- [Utilisation du menu](#)

Appareil Numérique
ZV-1F

REC av. déclench. (film)



Vous pouvez démarrer et arrêter l'enregistrement de films en appuyant sur le déclencheur, qui est plus grand et plus facile à utiliser que le bouton MOVIE (Film).

1 MENU →  (Réglage) → [Personnal. manip] → [ REC av. déclench.] → réglage souhaité.

Détails des éléments du menu

Activé :

Active l'enregistrement de films avec le déclencheur lorsque le mode de prise de vue est réglé sur [Film] ou [Ralenti et accéléré].

Désactivé :

Désactive l'enregistrement de films avec le déclencheur.

Rubrique associée

- [Enregistrement de films \(Auto intelligent\)](#)

Appareil Numérique
ZV-1F

Dir. retourn. d'écran



Le sens de l'image et des affichages des écrans de menu peut être inversé en fonction de l'orientation de l'appareil photo* et de l'angle/orientation de l'écran.

* Lorsque la version 2.00 ou ultérieure du logiciel du système de l'appareil photo (microprogramme) est utilisée

- 1 **MENU** →  (Réglage) → [Écran] → [Dir. retourn. d'écran].
- 2 **Ajustez l'orientation de l'appareil photo et l'angle/orientation de l'écran à la position souhaitée.**
- 3 **Sélectionnez le réglage souhaité tout en vérifiant l'écran.**

Détails des éléments du menu

Auto :

Inverse le sens de l'affichage de l'écran en détectant l'orientation de l'appareil photo et l'angle/orientation de l'écran.

Retourn. inversé :

Fait basculer l'affichage de l'écran autour du bord plus court.

Retourn. 180 d. :

Fait pivoter l'affichage de l'écran de 180 degrés.

Pas de retourn. :

N'inverse pas l'affichage de l'écran.

Astuce

- En appuyant à plusieurs reprises sur la touche à laquelle la fonction [Comm. aff. ret. écran] est attribuée, vous pouvez changer le réglage dans l'ordre suivant : [Retourn. inversé] → [Retourn. 180 d.] → [Pas de retourn.] → [Retourn. inversé]. Lorsque [Dir. retourn. d'écran] est réglé sur [Auto], la méthode d'affichage est provisoirement commutée tandis que la valeur de réglage reste [Auto].

Note

- Même si [Dir. retourn. d'écran] est réglé sur [Retourn. inversé], le sens de l'affichage de l'écran pendant la lecture ne sera pas inversé.

Appareil Numérique
ZV-1F

Affichage vertical



Active/désactive la rotation automatique de l'affichage des informations lorsque vous tenez l'appareil photo verticalement.

Cette fonction est disponible lorsque la version 2.00 ou ultérieure du logiciel du système de l'appareil photo (microprogramme) est utilisée.

1 MENU →  (Réglage) → [Écran] → [Affichage vertical] → réglage souhaité.

Détails des éléments du menu

ON :

Fait pivoter l'affichage des informations selon l'orientation de l'appareil photo.

OFF :



L'affichage des informations ne pivote pas, quelle que soit l'orientation de l'appareil photo.

À propos de l'affichage vertical des informations

Pendant l'affichage vertical, les mêmes informations que sur l'écran de prise de vue horizontale sont fournies et elles sont organisées selon l'orientation de l'écran.



À propos des commandes pendant l'affichage vertical

Pendant l'affichage vertical, le sens du côté supérieur/inférieur/gauche/droit de la molette de commande et les opérations tactiles sont également pivotés pour correspondre à l'orientation de l'écran de sorte que l'utilisation intuitive soit possible. Les fonctions attribuées au côté supérieur/inférieur/gauche/droit de la molette de commande au moyen de [ Rgl. Touche perso] ou [ Rgl. Touche perso] ne pivotent pas pendant l'affichage vertical.

Astuce

- Vous pouvez régler les informations à afficher sur l'écran en sélectionnant MENU →  (Réglage) → [Personnal. manip] → [Régl. DISP (aff. écr.)] et vous pouvez commuter le mode d'affichage en appuyant sur le bouton DISP (Réglage de l'affichage).
- Pendant l'affichage vertical dans les modes d'enregistrement de films, des informations autres que l'état d'enregistrement de films et la durée d'enregistrement sont masquées après un certain temps si le mode d'affichage à l'écran est réglé sur [Pas d'info affich] et que [Expos. : délai attente] est sélectionné.
- Pendant l'affichage vertical, les icônes des opérations tactiles affichées sur les côtés gauche et droit de l'écran sont également organisées selon l'orientation de l'écran.

Note

- L'orientation de l'appareil ne peut pas être détectée lorsque l'objectif est dirigé vers le haut ou vers le bas.
- Pendant l'enregistrement de films, l'affichage des informations ne pivotera pas même si l'orientation de l'appareil photo change.

Rubrique associée

- [Régl. DISP \(aff. écr.\)](#)
- [Utilisation du bouton DISP \(réglage de l'affichage\)](#)

5-041-856-24(1) Copyright 2022 Sony Corporation

Appareil Numérique
ZV-1F

Régl. DISP (aff. écr.)



Vous permet de choisir les modes d'affichage à l'écran qui peuvent être sélectionnés à l'aide de DISP (Réglage d'affichage) en mode de prise de vue.

1 MENU →  (Réglage) → [Personnal. manip] → [Régl. DISP (aff. écr.)] → réglage souhaité → [Entrer].

Les éléments marqués d'une ✓ (coche) sont disponibles.

Détails des éléments du menu

Afficher ttes infos :

Affiche les informations d'enregistrement.

Pas d'info affich :

N'affiche pas les informations d'enregistrement.

Vous pouvez décider de toujours afficher les informations d'exposition ou de les masquer après qu'un certain temps s'est écoulé depuis le fonctionnement du déclencheur, etc., lors de la prise d'images. ([Exposition : activée]/[Expos. : délai attente])

- Pendant l'affichage vertical dans les modes d'enregistrement de films, des informations autres que l'état d'enregistrement de films et la durée d'enregistrement sont masquées après un certain temps si le mode d'affichage à l'écran est réglé sur [Pas d'info affich] et que [Expos. : délai attente] est sélectionné (lorsque la version 2.00 ou ultérieure du logiciel du système de l'appareil photo (microprogramme) est utilisée).

Histogramme :

Affiche un graphique de distribution de luminance.

Niveau :

Indique si le produit est de niveau à la fois dans le sens avant-arrière (A) et (B) dans le sens horizontal. Lorsque le produit est de niveau dans les deux directions, l'indicateur devient vert.

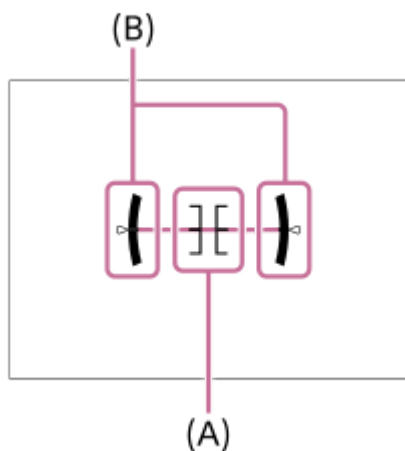

Note

- Si vous inclinez le produit en avant ou en arrière avec un angle élevé, le degré d'erreur sera plus important.
- Le produit peut avoir une marge d'erreur de presque $\pm 1^\circ$ même si l'inclinaison est corrigée par le niveau.

Rubrique associée

- [Utilisation du bouton DISP \(réglage de l'affichage\)](#)

5-041-856-24(1) Copyright 2022 Sony Corporation

Appareil Numérique
ZV-1F

Contenu de ce chapitre

La table des matières suivante répertorie les fonctions décrites dans ce chapitre (« Visualisation »). À partir de chaque nom d'élément, vous pouvez sauter à la page décrivant les fonctions correspondantes.

Visualisation d'images

- [Lecture des images fixes](#)
- [Agrandissement d'une image affichée \(Agrandir\)](#)
- [Agrand. gross. init.](#)
- [Agrand. posit. init.](#)
- [Rotation automatique des images enregistrées \(Rotation d'affichage\)](#)
- [Lecture de films](#)
- [Réglages du volume](#)
- [Lecture des images avec un diaporama \(Diaporama\)](#)
- [Lect.cont. intervall](#)
- [Vit. lect. intervall.](#)

Changement de l'affichage des images

- [Lecture des images sur l'écran planche index \(Index d'images\)](#)
- [Basculement entre images fixes et films \(Mode Visualisation\)](#)
- [Aff. comme groupe](#)
- [Aff. img h spécifiée](#)

Protection des images enregistrées (Protéger)

Ajout d'informations aux images

- [Notation](#)
- [Déf.not.\(touch.pers.\)](#)
- [Rotation d'une image \(Pivoter\)](#)

Extraction d'images fixes depuis un film

- [Capture photo](#)

Suppression d'images

- [Suppression de plusieurs images sélectionnées \(Supprimer\)](#)
- [Suppr. en app. 2x](#)
- [Confirm.effac.](#)

Visualisation d'images sur un téléviseur

- [Affichage des images sur un téléviseur au moyen d'un câble HDMI](#)



Appareil Numérique
ZV-1F

Lecture des images fixes

Lit les images enregistrées.

- 1 Appuyez sur le bouton  (Lecture) pour basculer vers le mode lecture.
- 2 Sélectionnez l'image à l'aide de la molette de commande.
 - Lorsque [Aff. comme groupe] est réglé sur [ON], les images prises avec la prise de vue en continu ou la prise de vue à intervalles s'affichent comme un groupe. Pour lire les images du groupe, appuyez au centre de la molette de commande.

Astuce

- Le produit crée sur la carte mémoire un fichier de base de données d'images. Celui-ci permet l'enregistrement et la lecture des images. Une image non enregistrée dans le fichier de base de données d'images risque de ne pas être lue correctement. Pour lire des images prises avec d'autres dispositifs, enregistrez-les dans le fichier de base de données d'images à l'aide de MENU →  /  (Prise de vue) → [Support] →  Récup. BD images].
- Si vous lisez les images juste après la prise de vue en continu, l'écran peut afficher une icône indiquant que les données sont écrites ou le nombre d'images qu'il reste à écrire. Pendant l'écriture des données, certaines fonctions ne sont pas disponibles.

Rubrique associée

- [Récup. BD images \(image fixe/film\)](#)
- [Aff. comme groupe](#)
- [Agrandissement d'une image affichée \(Agrandir\)](#)

Appareil Numérique
ZV-1F

Agrandissement d'une image affichée (Agrandir)

Agrandit l'image fixe en cours de lecture. Utilisez cette fonction pour vérifier la mise au point de l'image, etc.

- 1 Affichez l'image que vous souhaitez agrandir, puis faites glisser le levier W/T (zoom) vers le côté T.**
 - Faites glisser le levier W/T (zoom) vers le côté W pour ajuster le facteur de zoom.
 - L'image est affichée en agrandissant la partie sur laquelle a été effectuée la mise au point pendant la prise de vue. Si l'appareil ne parvient pas à obtenir les informations de position de mise au point, il agrandit le centre de l'image.
- 2 Sélectionnez la partie de l'image que vous souhaitez agrandir en appuyant sur le côté supérieur/inférieur/droit/gauche de la molette de commande.**
- 3 Appuyez sur le bouton MENU ou au centre de la molette de commande pour quitter le zoom de lecture.**

Astuce

- Vous pouvez également agrandir une image en cours de lecture avec le MENU.
- Vous pouvez modifier l'agrandissement initial et la position initiale des images agrandies en sélectionnant MENU →  (Lecture) → [Grossissement] → [⊕ Agrand. gross. init.] ou [⊕ Agrand. posit. init.].
- Vous pouvez aussi agrandir l'image en touchant l'écran. Faites glisser l'écran pour déplacer la position agrandie. Réglez [Fonctionnem. tactile] sur [ON] au préalable.

Rubrique associée

- [Agrand. gross. init.](#)
- [Agrand. posit. init.](#)
- [Fonctionnem. tactile](#)
- [Opérations tactiles sur l'écran](#)

Appareil Numérique
ZV-1F

Agrand. gross. init.

Règle le facteur d'agrandissement initial lors de la lecture d'images agrandies.

① MENU →  (Lecture) → [Grossissement] → [ Agrand. gross. init.] → réglage souhaité.

Détails des éléments du menu

Grossiss. stndrd :

Affiche une image avec l'agrandissement standard.

Grossiss. précéd :

Affiche une image avec l'agrandissement précédent. L'agrandissement précédent est mémorisé même après la fermeture de l'écran d'affichage agrandi.

Rubrique associée

- [Agrandissement d'une image affichée \(Agrandir\)](#)
- [Agrand. posit. init.](#)

Appareil Numérique
ZV-1F

Agrand. posit. init.

Règle la position initiale lors de l'agrandissement d'une image pendant la lecture.

① MENU →  (Lecture) → [Grossissement] → [ Agrand. posit. init.] → réglage souhaité.

Détails des éléments du menu

Position m. au p. :

Agrandit l'image à partir du point de mire pendant la prise de vue.

Centre :

Agrandit l'image à partir du centre de l'écran.

Rubrique associée

- [Agrandissement d'une image affichée \(Agrandir\)](#)
- [Agrand. gross. init.](#)

Appareil Numérique
ZV-1F

Rotation automatique des images enregistrées (Rotation d'affichage)

Permet de sélectionner l'orientation lors de la lecture des images enregistrées.

1 MENU →  (Lecture) → [Option de lecture] → [Rotation d'affichage] → réglage souhaité.

Détails des éléments du menu

Auto :

Lorsque vous faites pivoter l'appareil, il détecte le sens vertical et horizontal et affiche l'image en cours de lecture en fonction de l'orientation.

Manuel :

Les images prises à la verticale sont affichées à la verticale. Si vous avez réglé l'orientation de l'image au moyen de la fonction [Pivoter], l'image s'affichera en conséquence.

OFF :

Les images sont toujours affichées à l'horizontale.

Note

- Les films enregistrés verticalement sont lus horizontalement pendant la lecture de films.

Rubrique associée

- [Rotation d'une image \(Pivoter\)](#)

Appareil Numérique
ZV-1F

Lecture de films

Lit les films enregistrés.



- 1 Appuyez sur le bouton  (Lecture) pour basculer vers le mode lecture.
- 2 Sélectionnez le film à lire au moyen de la molette de commande puis appuyez au centre de la molette de commande pour lancer la lecture.

Opérations disponibles pendant la lecture de films

Vous pouvez effectuer une lecture au ralenti, régler le volume sonore, etc., en appuyant sur le côté inférieur de la molette de commande.

-  : Lecture
-  : Pause
-  : Avance rapide
-  : Recul rapide
-  : Ralenti avant
-  : Ralenti arrière
-  : Film suivant
-  : Film précédent
-  : Affichage de l'image suivante
-  : Affichage de l'image précédente
-  : Capture photo
-  : Réglage du volume sonore
-  : Fermeture du panneau de commande

Astuce

- Le produit crée sur la carte mémoire un fichier de base de données d'images. Celui-ci permet l'enregistrement et la lecture des images. Une image non enregistrée dans le fichier de base de données d'images risque de ne pas être lue correctement. Pour lire des images prises avec d'autres dispositifs, enregistrez-les dans le fichier de base de données d'images à l'aide de MENU →  (Prise de vue) → [Support] → [ Récup. BD images].
- « Le ralenti avant », « le ralenti arrière », « l'affichage de l'image suivante » et « l'affichage de l'image précédente » sont disponibles pendant la pause.
- Les fichiers de films enregistrés avec d'autres produits peuvent ne pas être lisibles sur cet appareil.
- Pour les films avec marques de prise de vue, les positions des marques de prise de vue s'affichent sur la barre de lecture pendant la lecture de films. L'icône de marque de prise de vue est en outre affichée à l'écran lorsqu'une scène à laquelle une marque de prise de vue a été ajoutée est lue.

Note

- Même si vous filmez verticalement, le film s'affichera horizontalement sur l'écran de l'appareil.

Rubrique associée

- [Récup. BD images \(image fixe/film\)](#)

Appareil Numérique
ZV-1F

Réglages du volume

Permet de régler le volume sonore lors de la lecture de films.

① **MENU** →  (Réglage) → [Option du son] → [Réglages du volume] → réglage souhaité.

Réglage du volume pendant la lecture

Appuyez sur le côté inférieur de la molette de commande pendant la lecture de films pour faire apparaître le panneau de commande, puis réglez le volume. Vous pouvez régler le volume tout en écoutant le son réel.

Appareil Numérique
ZV-1F

Lecture des images avec un diaporama (Diaporama)

Lit automatiquement les images en continu.

- 1 MENU →  (Lecture) → [Visualisation] → [Diaporama] → réglage souhaité.
- 2 Sélectionnez [Entrer].

Détails des éléments du menu

Répéter :

Sélectionnez [ON] pour une lecture en boucle des images, ou [OFF] pour que le produit quitte le diaporama après que toutes les images ont été lues une fois.

Intervalle :

Sélectionnez l'intervalle d'affichage des images parmi les valeurs suivantes [1 sec.], [3 sec.], [5 sec.], [10 sec.] ou [30 sec.].

Pour quitter le diaporama en cours de lecture

Appuyez sur le bouton MENU pour quitter le diaporama. Vous ne pouvez pas suspendre le diaporama.

Astuce



- Pendant la lecture, vous pouvez afficher l'image suivante/précédente en appuyant sur le côté droit/gauche de la molette de commande.
- Vous pouvez activer un diaporama uniquement lorsque [Mode Visualisation] est réglé sur [Vue par date] ou [Vue par doss. (Img fixe)].

Appareil Numérique
ZV-1F



Lect.cont. intervall

Les images prises avec la prise de vue à intervalles sont lues en continu.

Vous pouvez créer des films à partir d'images fixes produites par la prise de vue à intervalles en utilisant le logiciel Imaging Edge Desktop (Viewer). Vous ne pouvez pas créer de films à partir d'images fixes sur l'appareil.

- 1 MENU →  (Lecture) → [Visualisation] → [Lect.cont.  intervall].
- 2 Sélectionnez le groupe d'images que vous souhaitez lire et appuyez au centre de la molette de commande.

Astuce

- Sur l'écran de lecture, vous pouvez commencer la lecture continue en appuyant sur le bouton Bas pendant l'affichage d'une image dans le groupe.
- Vous pouvez reprendre la lecture ou la suspendre en appuyant sur le bouton Bas pendant la lecture.
- Vous pouvez changer la vitesse de lecture en tournant la molette de commande pendant la lecture. Vous pouvez également changer la vitesse de lecture en sélectionnant MENU →  (Lecture) → [Visualisation] → [Vit. lect.  intervall.].
- Vous pouvez aussi lire en continu les images prises avec la prise de vue en continu.

Rubrique associée

- [Funct pdv intervall.](#)
- [Vit. lect. intervall.](#)
- [Présentation des logiciels \(Imaging Edge Desktop/Catalyst\)](#)

Appareil Numérique
ZV-1F

Vit. lect. intervall.

Permet de régler la vitesse de lecture des images fixes pendant [Lect.cont.  intervall].

1 MENU →  (Lecture) → [Visualisation] → [Vit. lect.  intervall.] → réglage souhaité.

Astuce

- Vous pouvez également changer la vitesse de lecture en tournant la molette de commande pendant [Lect.cont.  intervall].

Rubrique associée

- [Lect.cont. intervall](#)

Appareil Numérique
ZV-1F

Lecture des images sur l'écran planche index (Index d'images)

Vous pouvez afficher plusieurs images simultanément en mode de lecture.

- 1 **Faites glisser le levier W/T (zoom) du côté W pendant la lecture de l'image.**
- 2 **Sélectionnez l'image en appuyant sur le côté supérieur/inférieur/droit/gauche de la molette de commande ou en tournant la molette de commande.**

Pour modifier le nombre d'images à afficher

MENU →  (Lecture) → [Option de lecture] → [Index d'images] → réglage souhaité.

Détails des éléments du menu

9 images/25 images

Pour revenir à l'affichage d'une seule image

Sélectionnez l'image souhaitée et appuyez au centre de la molette de commande.

Pour afficher rapidement l'image souhaitée

Sélectionnez la barre à gauche de l'écran planche index avec la molette de commande, puis appuyez sur le côté supérieur/inférieur de la molette de commande. Quand la barre est sélectionnée, vous pouvez afficher l'écran du calendrier ou l'écran de sélection de dossiers en appuyant au centre. En outre, vous pouvez changer de mode de visualisation en sélectionnant une icône.

Rubrique associée

- [Basculement entre images fixes et films \(Mode Visualisation\)](#)

Appareil Numérique
ZV-1F

Basculement entre images fixes et films (Mode Visualisation)

Définit le mode de visualisation (méthode d'affichage de l'image).

1 MENU →  (Lecture) → [Cible de lecture] → [Mode Visualisation] → réglage souhaité.

Détails des éléments du menu

Vue par date :

Affiche les images par date.

Vue par doss. (Img fixe) :

Affiche uniquement les images fixes.

Vue par film :

Affiche uniquement les films par date.

Appareil Numérique
ZV-1F

Aff. comme groupe

Active/désactive l'affichage des images prises en rafale ou des images prises avec la prise de vue à intervalles en groupe.

1 MENU →  (Lecture) → [Option de lecture] → [Aff. comme groupe] → réglage souhaité.

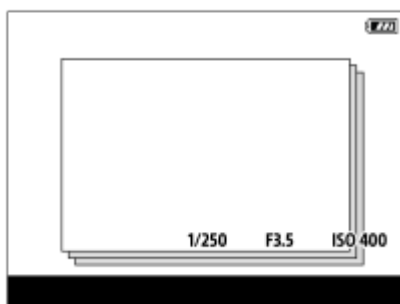

Détails des éléments du menu

ON :

Affiche les images en groupe.

Pour lire les images d'un groupe, sélectionnez le groupe et appuyez au centre de la molette de commande.

OFF :

N'affiche pas les images en groupe.

Astuce

- Les images suivantes sont regroupées.
 - Images prises avec [Entraînement] réglé sur [Pr. d. v. en cont.] ou [Cont. priorit. Vit.] (Une séquence d'images prises en rafale en maintenant enfoncé le déclencheur pendant la prise de vue en continu devient un groupe.)
 - Images prises avec [Fnc p dv intervall.] (Les images prises pendant une session de la prise de vue à intervalles deviennent un groupe.)
- Sur l'écran planche index, l'icône  (Aff. comme groupe) s'affiche sur le groupe.

Note

- Si vous supprimez le groupe, toutes les images dans le groupe seront supprimées.

Rubrique associée

- [Pr. d. v. en cont.](#)
- [Fnc p dv intervall.](#)

Appareil Numérique
ZV-1F

Aff. img h spécifiée

Vous pouvez lire les images en spécifiant la date et l'heure de prise de vue.

1 MENU →  (Lecture) → [Option de lecture] → [Aff. img h spécifiée].

2 Réglez la date et l'heure de l'image à lire au moyen de la molette de commande, puis appuyez au centre.

L'image prise à la date et à l'heure spécifiées est lue.

- Si aucune image n'est prise à la date et à l'heure spécifiées, l'image prise à la date et à l'heure la plus proche est lue.

Note

- Lorsque [Aff. img h spécifiée] est exécuté pendant la lecture des images d'un groupe, l'image prise à la date et à l'heure la plus proche dans le groupe est lue.
- Pour les films, la date et l'heure où l'enregistrement a commencé sont considérées comme la date et l'heure de prise de vue.

Appareil Numérique
ZV-1F

Protection des images enregistrées (Protéger)



Protège les images enregistrées contre un effacement accidentel. Le symbole  (protéger) s'affiche sur les images protégées.

1 MENU →  (Lecture) → [Sélection/mémo] → [Protéger] → réglage souhaité.

Détails des éléments du menu

Images multipl. :

Active la protection des images multiples sélectionnées.

(1) Sélectionnez l'image à protéger, puis appuyez au centre de la molette de commande. Le symbole  (coche) s'affiche dans la case. Pour annuler la sélection, appuyez de nouveau au centre pour retirer le symbole  (coche).

(2) Pour protéger d'autres images, répétez l'étape (1).

(3) MENU → [OK].

Tout dans ce dossier :

Protège toutes les images du dossier sélectionné.

Annul. tt dans ce dossier :

Annule la protection de toutes les images du dossier sélectionné.

Tout de cette date :

Protège toutes les images prises à la date sélectionnée.

Annul. tout de cette date :

Annule la protection de toutes les images prises à la date sélectionnée.



Ttes imgs ds ce groupe :

Active la protection de toutes les images dans le groupe sélectionné.

Annul. ttes ds ce groupe :

Annule la protection de toutes les images dans le groupe sélectionné.

Astuce

- Si vous attribuez [Protéger] à la touche de votre choix au moyen du MENU →  (Réglage) → [Personnal. manip] → [ Rgl. Touche perso], il vous suffit d'appuyer sur la touche pour protéger les images ou annuler la protection.
- Si vous sélectionnez un groupe dans [Images multipl.], toutes les images dans le groupe seront protégées. Pour sélectionner et protéger des images particulières au sein du groupe, exécutez [Images multipl.] tout en affichant les images du groupe.

Note

- Les éléments de menu pouvant être sélectionnés varient selon le réglage [Mode Visualisation] et le contenu sélectionné.

Appareil Numérique
ZV-1F

Notation

Vous pouvez attribuer des classements aux images enregistrées sur une échelle du nombre d'étoiles (★ à ★★★) pour faciliter la recherche d'images.

- 1** **MENU** →  (Lecture) → **[Sélection/mémo]** → **[Notation]**.
L'écran de sélection du classement d'image apparaît.
- 2** Appuyez sur les côtés gauche/droit de la molette de commande pour afficher une image à laquelle vous souhaitez attribuer un classement, puis appuyez au centre.
- 3** Sélectionnez le niveau de ★ (Notation) en appuyant sur les côtés gauche/droit de la molette de commande, puis appuyez au centre.
- 4** Appuyez sur le bouton MENU pour quitter l'écran de réglage du classement.

Pour définir des classements lors de la prise d'images fixes

Attribuez au préalable de [Ajouter Notation(★)] à [Ajouter Notation(★★★)] aux touches souhaitées au moyen de [ Rgl. Touche perso] et appuyez sur les touches personnalisées après avoir pris une image fixe. Vous pouvez définir le classement pour la dernière image fixe prise.

- Les classements ne peuvent pas être définis lors de l'enregistrement de films.

Astuce

- Vous pouvez également attribuer des classements lors de la lecture des images à l'aide de la touche personnalisée. Attribuez [Notation] à la touche souhaitée à l'aide de [ Rgl. Touche perso] au préalable, puis appuyez sur la touche personnalisée pendant la lecture d'une image à laquelle vous souhaitez attribuer un classement. Le niveau de ★ (Notation) change chaque fois que vous appuyez sur la touche personnalisée.

Rubrique associée

- [Attribution des fonctions fréquemment utilisées aux boutons \(Rgl. Touche perso\) \(image fixe/film\)](#)
- [Déf.not.\(touch.pers.\)](#)

Appareil Numérique
ZV-1F

Déf.not.(touch.pers.)

Définit le nombre de ★ (classement) disponibles lors du classement des images avec la touche à laquelle vous avez attribué [Notation] à l'aide de [ Rgl. Touche perso].

1 MENU →  (Lecture) → [Sélection/mémo] → [Déf.not.(touch.pers.)].

2 Cochez (✓) le nombre de ★ (classement) que vous souhaitez activer.

Vous pouvez sélectionner le nombre coché lors du réglage de [Notation] à l'aide de la touche personnalisée.

Rubrique associée

- [Notation](#)
- [Attribution des fonctions fréquemment utilisées aux boutons \(Rgl. Touche perso\) \(image fixe/film\)](#)

Appareil Numérique
ZV-1F

Rotation d'une image (Pivoter)

Fait pivoter une image enregistrée dans le sens inverse des aiguilles d'une montre.

1 Affichez l'image à faire pivoter, puis sélectionnez **MENU** →  (**Lecture**) → **[Modifier]** → **[Pivoter]**.

2 Appuyez au centre de la molette de commande.

L'image pivote dans le sens inverse des aiguilles d'une montre. L'image pivote lorsque vous appuyez au centre. Une fois que vous avez fait tourner une image, elle reste dans cette position même après que le produit est mis hors tension.



Note

- Même si vous faites pivoter un film, il est lu horizontalement sur l'écran de l'appareil.
- Il est possible que vous ne puissiez pas faire pivoter des photos prises avec d'autres produits.
- Lors de l'affichage sur un ordinateur d'images ayant subi une rotation, il se peut que ces images s'affichent dans leur orientation d'origine, en fonction du logiciel.

Appareil Numérique
ZV-1F

Capture photo

Capture une scène choisie d'un film pour la sauvegarder comme image fixe. Commencez par enregistrer un film, puis suspendez le film pendant la lecture pour capturer un moment décisif difficile à capter lors de la prise d'images fixes, puis sauvegardez-le comme image fixe.

- 1 **Affichez le film que vous souhaitez capturer comme image fixe.**
- 2 **MENU** →  (Lecture) → **[Modifier]** → **[Capture photo]**.
- 3 **Lancez la lecture du film, puis suspendez-la.**
- 4 **Trouvez la scène souhaitée avec la lecture ralentie avant, la lecture ralentie arrière, l'affichage de l'image suivante et l'affichage de l'image précédente, puis arrêtez le film.**
- 5 **Appuyez sur  (Capture photo) pour capturer la scène choisie.**
La scène est sauvegardée comme image fixe.

Rubrique associée

- [Enregistrement de films \(Auto intelligent\)](#)
- [Lecture de films](#)

Appareil Numérique
ZV-1F

Suppression de plusieurs images sélectionnées (Supprimer)

Vous pouvez supprimer plusieurs images sélectionnées. Lorsque vous avez effacé une image, vous ne pouvez pas la récupérer. Confirmez l'image à effacer au préalable.

① MENU →  (Lecture) → [Supprimer] → [Supprimer] → réglage souhaité.

Détails des éléments du menu

Ttes autr. que cette img :



Supprime toutes les images dans le groupe, sauf la sélection.

Ttes imgs ds ce groupe :

Supprime toutes les images dans le groupe sélectionné.

Images multipl. :

Supprime les images sélectionnées.

(1) Sélectionnez les images à supprimer, puis appuyez au centre de la molette de commande. Le symbole  (coche) s'affiche dans la case. Pour annuler la sélection, appuyez de nouveau au centre pour retirer le symbole  (coche).

(2) Pour supprimer d'autres images, répétez l'étape (1).

(3) MENU → [OK].

Tout dans ce dossier :

Supprime toutes les images du dossier sélectionné.

Tout de cette date :

Supprime toutes les images prises à la date sélectionnée.

Astuce

- Exécutez [Formater] pour supprimer toutes les images, y compris les images protégées.
- Pour afficher le dossier ou la date souhaités, sélectionnez-les pendant la lecture en procédant comme suit :
Levier  (Index d'images) → sélectionnez la barre à gauche au moyen de la molette de commande → sélectionnez le dossier ou la date souhaités avec le côté supérieur/inférieur de la molette de commande.
- Si vous sélectionnez un groupe dans [Images multipl.], toutes les images dans le groupe seront supprimées. Pour sélectionner et supprimer des images particulières au sein du groupe, exécutez [Images multipl.] tout en affichant les images du groupe.

Note

- Les images protégées ne peuvent pas être supprimées.
- Les éléments de menu pouvant être sélectionnés varient selon le réglage [Mode Visualisation] et le contenu sélectionné.



Rubrique associée

- [Aff. comme groupe](#)
- [Utilisation du bouton Supprimer](#)
- [Formater](#)

Appareil Numérique
ZV-1F

Suppr. en app. 2x

Permet de régler si vous pouvez supprimer ou non l'image en cours de lecture en appuyant deux fois de suite sur le bouton  (Supprimer).

① **MENU** →  (Lecture) → [**Supprimer**] → [ **Suppr. en app. 2x**] → réglage souhaité.

Détails des éléments du menu

ON :

Permet de supprimer l'image en cours de lecture en appuyant deux fois sur le bouton  (Supprimer).

OFF :

Ne vous permet pas de supprimer l'image en cours de lecture en appuyant deux fois de suite sur le bouton  (Supprimer).

Appareil Numérique
ZV-1F

Confirm.effac.

Vous pouvez sélectionner [Supprimer] ou [Annuler] comme réglage par défaut sur l'écran de confirmation de suppression.

① MENU →  (Lecture) → [Supprimer] → [Confirm.effac.] → réglage souhaité.

Détails des éléments du menu

"Effacer" déf. :

[Supprimer] est sélectionné comme réglage par défaut.

"Annuler" déf. :

[Annuler] est sélectionné comme réglage par défaut.

Appareil Numérique
ZV-1F

Affichage des images sur un téléviseur au moyen d'un câble HDMI

Pour afficher sur un téléviseur les images stockées sur ce produit, vous devez disposer d'un câble HDMI (vendu séparément) et d'un téléviseur équipé d'une prise HDMI. Pour plus d'informations, consultez le mode d'emploi fourni avec le téléviseur compatible.

1 Mettez le produit et le téléviseur hors tension.

2 Raccordez le connecteur HDMI du produit à la prise HDMI du téléviseur au moyen d'un câble HDMI (vendu séparément).

Utilisez un câble HDMI compatible avec la prise micro HDMI de type D du produit et avec la prise HDMI du téléviseur.

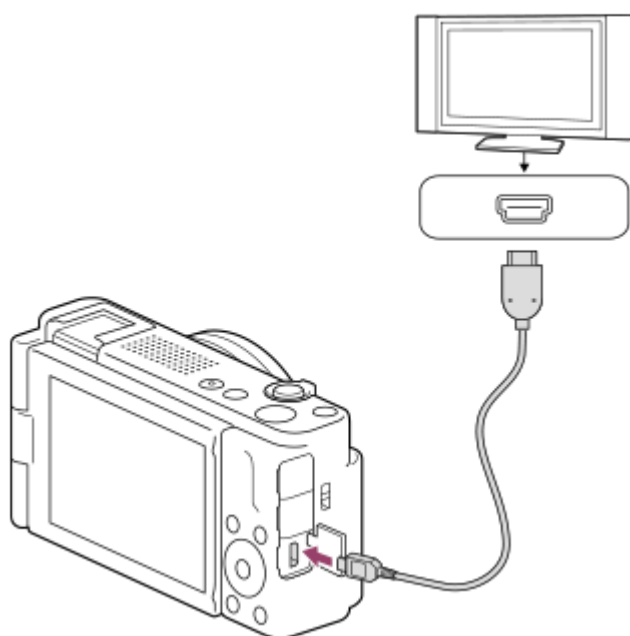

3 Allumez le téléviseur et choisissez l'entrée vidéo.

4 Mettez le produit en marche.



Les images prises avec le produit apparaissent sur l'écran du téléviseur.

5 Sélectionnez une image en appuyant sur les côtés droit/gauche de la molette de commande.

- L'écran de cet appareil ne s'allume pas sur l'écran de lecture.
- Si l'écran de lecture ne s'affiche pas, appuyez sur le bouton  (Lecture).

Note

- Ne raccordez pas ce produit à un autre périphérique à l'aide de leurs bornes de sortie. Cela pourrait provoquer un dysfonctionnement.

- Certains périphériques peuvent ne pas fonctionner correctement lorsqu'ils sont connectés au produit. Par exemple, ils risquent de ne pas restituer le son ou l'image.
- Utilisez un câble HDMI portant le logo HDMI ou un câble de la marque Sony.
- Si les images n'apparaissent pas correctement sur l'écran du téléviseur, sélectionnez MENU →  (Réglage) → [Sortie externe] → [ Résolution HDMI] → [2160p/1080p], [1080p] ou [1080i] selon le téléviseur à raccorder.
- Lors d'une restitution en HDMI, si vous faites passer la qualité d'image du film de 4K à HD ou vice-versa, ou si vous modifiez la vitesse de défilement ou le mode de couleur, il se peut que l'écran s'assombrisse. Il ne s'agit pas d'une anomalie.
- Lorsque [**Px** Enregistr. proxy] sous [**Px** Réglages proxy] est réglé sur [ON], les images ne peuvent pas être reproduites sur un périphérique HDMI pendant l'enregistrement de films 4K.
- Si le produit répond de manière indésirable aux commandes de la télécommande du téléviseur, sélectionnez MENU →  (Réglage) → [Sortie externe] → [COMMANDE HDMI] → [OFF].

Appareil Numérique
ZV-1F

Formater

Lorsque vous utilisez une carte mémoire pour la première fois avec cet appareil, nous vous recommandons de la formater en utilisant l'appareil, afin de garantir une performance stable de la carte mémoire. Notez que le formatage efface définitivement toutes les données de la carte mémoire, et qu'elles ne peuvent pas être récupérées. Sauvegardez vos données importantes sur un ordinateur, etc.

1 MENU →  /  (Prise de vue) → [Support] → [Formater].

2 Sélectionnez [Entrer]. (Formatage rapide)

- Si vous appuyez sur le bouton  (Supprimer), un message pour effectuer le formatage complet s'affichera. Vous pouvez démarrer le formatage complet en sélectionnant [Entrer].

Différence entre le formatage rapide et le formatage complet

Effectuez un formatage complet si vous trouvez que la vitesse d'enregistrement ou de lecture de la carte mémoire est devenue lente ou si vous souhaitez effacer complètement les données, etc.

Le formatage complet est plus long que le formatage rapide, étant donné que toutes les zones de la carte mémoire sont initialisées.

Astuce

- Vous pouvez annuler le formatage complet avant sa fin. Même si vous annulez le formatage complet en cours de processus, les données seront effacées, vous permettant d'utiliser la carte mémoire telle quelle.

Note



- Le témoin d'accès s'allume pendant le formatage. Ne retirez pas la carte mémoire lorsque le témoin d'accès est allumé.
- Formatez la carte mémoire sur cet appareil. Si vous formatez la carte mémoire sur l'ordinateur, la carte mémoire risque d'être inutilisable selon le type de format.
- Selon la carte mémoire, le formatage peut prendre quelques minutes.
- Si la batterie est extrêmement déchargée, le formatage est impossible. Utilisez une batterie suffisamment chargée.

Rubrique associée

- [Cartes mémoires pouvant être utilisées](#)
- [Remarques sur les cartes mémoire](#)

Appareil Numérique
ZV-1F

Récup. BD images (image fixe/film)

Le traitement des fichiers image sur un ordinateur peut entraîner des problèmes dans le fichier de base de données d'images. Dans de tels cas, il est impossible de lire sur le produit les images présentes sur la carte mémoire. De plus, si vous utilisez une carte mémoire dans l'appareil photo après l'avoir utilisée dans un autre périphérique, il se peut que les images présentes sur la carte mémoire ne soient pas correctement lues. Par exemple, il se peut que les images ne s'affichent pas en groupe. Si ce problème survient, réparez le fichier à l'aide de [ Récup. BD images]. Les images enregistrées sur la carte mémoire ne sont pas supprimées par [ Récup. BD images].

1 MENU →  /  (Prise de vue) → [Support] → [ Récup. BD images] → [Entrer].



Note

- Si la batterie est extrêmement déchargée, les fichiers de la base de données d'images ne peuvent pas être réparés. Utilisez une batterie suffisamment chargée.

Appareil Numérique
ZV-1F

Aff. info support (image fixe/film)

Indique le nombre d'images fixes enregistrables et la durée d'enregistrement restante pour les films sur la carte mémoire.

① **MENU** →  /  (**Prise de vue**) → [**Support**] → [ **Aff. info support**].

Appareil Numérique
ZV-1F

Régl. fich./doss.

Configurez les réglages relatifs au nom de dossier et de fichier de l'image fixe à photographier.

1 MENU →  (Prise de vue) → [Fichier] → [Régl. fich./doss.] → réglage souhaité.

Détails des éléments du menu

N° de fichier :

Vous pouvez régler la méthode d'attribution des numéros de fichier aux images fixes.

[Série] : Ne réinitialise pas les numéros de fichier de chaque dossier.

[Réinitialiser] : Réinitialise les numéros de fichier de chaque dossier.

Réinit. forc. n° de fichier :

Réinitialise le numéro de fichier d'images fixes et crée un nouveau dossier.

Définir nom d. fichier :

Vous pouvez spécifier les trois premiers caractères du nom du fichier.

Nom du dossier :

Vous pouvez régler la méthode d'attribution des noms de dossier.

[Standard] : Les dossiers sont nommés en tant que « numéro de dossier + 5 caractères ». Exemple : 100MSDCF

[Date] : Les dossiers sont nommés en tant que « numéro de dossier + A (dernier chiffre de l'année)/MM/JJ ».

Exemple : 10020405 (Numéro de dossier : 100, date : 04/05/2022)

Astuce

- Lorsque [Nom du dossier] est réglé sur [Standard], les 5 derniers caractères du nom de dossier peuvent être réglés au moyen de [Créat. d'un dossier].
- Vous pouvez également changer les cinq derniers caractères du nom de dossier au moyen de [Réinit. forc. n° de fichier].

Note

- Vous ne pouvez utiliser que des majuscules, des chiffres et des traits de soulignement pour [Définir nom d. fichier]. Vous ne pouvez pas utiliser de trait de soulignement comme premier caractère.
- Les trois caractères définis à l'aide de [Définir nom d. fichier] ne s'appliquent qu'aux fichiers enregistrés après le réglage.

Rubrique associée

- [Créat. d'un dossier](#)
- [Réglages fichier](#)

Appareil Numérique
ZV-1F

Sélect. dossier REC

Si [Nom du dossier] sous [Régl. fich./doss.] est réglé sur [Standard] et en présence de plus de deux dossiers, vous pouvez sélectionner le dossier sur la carte mémoire dans lequel les images seront enregistrées.

1 **MENU** →  **(Prise de vue)** → **[Fichier]** → **[Sélect. dossier REC]** → **dossier souhaité.**

Note

- Vous ne pouvez pas sélectionner le dossier lorsque [Nom du dossier] sous [Régl. fich./doss.] est réglé sur [Date].

Rubrique associée

- [Régl. fich./doss.](#)
- [Créat. d'un dossier](#)

Appareil Numérique
ZV-1F

Créat. d'un dossier

Permet de créer un nouveau dossier sur la carte mémoire pour l'enregistrement des images fixes. Un nouveau dossier est créé avec un numéro de dossier supérieur d'une unité au numéro le plus élevé actuellement utilisé. Les images sont enregistrées dans le dossier nouvellement créé.

Il est possible d'enregistrer jusqu'à 4 000 images dans un dossier. Lorsqu'un dossier est plein, il se peut qu'un nouveau dossier soit automatiquement créé.

1 MENU →  (Prise de vue) → [Fichier] → [Créat. d'un dossier].

Astuce

- Vous pouvez définir les cinq derniers caractères du nom du dossier.

Note

- Lorsque vous insérez dans ce produit une carte mémoire qui a été utilisée avec un autre équipement et prenez des images, il se peut qu'un nouveau dossier soit créé automatiquement.
- Vous ne pouvez pas changer le nom du dossier lorsque [Nom du dossier] sous [Régl. fich./doss.] est réglé sur [Date].

Rubrique associée

- [Régl. fich./doss.](#)

Appareil Numérique
ZV-1F

Réglages fichier

Configurez les réglages pour les noms de fichier de films enregistrés.

1 MENU →  (Prise de vue) → [Fichier] → [Réglages fichier] → élément de réglage souhaité.

Détails des éléments du menu

N° de fichier :

Vous pouvez régler la méthode d'attribution des numéros de fichier aux films.

[Série] : Les numéros de fichier ne sont pas réinitialisés même si la carte mémoire est changée.

[Réinitialiser] : Les numéros de fichier sont réinitialisés lorsque la carte mémoire est changée.

Réinit. compt. séries :

Le compteur de série utilisé est réinitialisé lorsque [N° de fichier] est réglé sur [Série].

Format nom fichier :

Vous pouvez définir le format des noms de fichier vidéo.

[Standard] : Le nom de fichier du film enregistré commence par « C ». Exemple : C0001

[Titre] : Le nom de fichier du film enregistré devient « Titre + Numéro de fichier ».

[Date + Titre] : Le nom de fichier du film enregistré devient « Date + Titre + Numéro de fichier ».

[Titre + Date] : Le nom de fichier du film enregistré devient « Titre + Date + Numéro de fichier ».

Réglages nom titre :

Vous pouvez régler le titre lorsque [Format nom fichier] est réglé sur [Titre], [Date + Titre] ou [Titre + Date].

Note

- Seuls des caractères alphanumériques et des symboles peuvent être saisis pour [Réglages nom titre]. Il est possible de saisir jusqu'à 37 caractères.
- Les titres définis à l'aide de [Réglages nom titre] ne s'appliquent qu'aux films enregistrés après le réglage.
- Vous ne pouvez pas régler la méthode d'attribution des noms de dossier pour les films.
- Si vous utilisez une carte mémoire SDHC, [Format nom fichier] est verrouillé sur [Standard].
- Si vous insérez une carte mémoire utilisée avec [Format nom fichier] réglé sur l'une des options suivantes dans l'autre dispositif, la carte mémoire risque de ne pas fonctionner correctement.
 - [Titre]
 - [Date + Titre]
 - [Titre + Date]
- Si des nombres ne sont pas utilisés en raison de la suppression de fichiers ou autre, ces nombres sont réutilisés lorsque le numéro de fichier de film atteint « 9999 ».

Rubrique associée

- [Régl. fich./doss.](#)

Appareil Numérique
ZV-1F

Inscrire. num. série (image fixe/film)

Écrit le numéro de série de l'appareil photo pendant la prise de vue.

1 MENU →  /  (Prise de vue) → [Fichier] → [ Inscrire. num. série] → réglage souhaité.

Détails des éléments du menu

ON :

Écrit le numéro de série de l'appareil photo sur l'image.

OFF :

N'écrit pas le numéro de série de l'appareil photo sur l'image.

Appareil Numérique
ZV-1F

WPS Push

Si votre point d'accès comporte un bouton Wi-Fi Protected Setup (WPS), vous pouvez enregistrer facilement le point d'accès sur ce produit.

Pour plus d'informations sur les fonctions et les réglages disponibles sur votre point d'accès, reportez-vous au mode d'emploi de celui-ci ou contactez l'administrateur du point d'accès.

Préparez-vous au préalable pour vous connecter au réseau Wi-Fi en jumelant l'appareil photo au smartphone.

Cette fonction est disponible lorsque la version 2.00 ou ultérieure du logiciel du système de l'appareil photo (microprogramme) est utilisée.

1 MENU →  (Réseau) → [Wi-Fi] → [WPS Push].

2 Poussez le bouton Wi-Fi Protected Setup (WPS) sur le point d'accès auquel vous voulez vous connecter.

Note

- [WPS Push] fonctionne uniquement si le réglage de sécurité de votre point d'accès est réglé sur WPA ou WPA2, et si votre point d'accès est compatible avec la méthode du bouton Wi-Fi Protected Setup (WPS). Si le réglage de sécurité est WEP ou WPA3 uniquement ou si votre point d'accès ne prend pas en charge la méthode du bouton Wi-Fi Protected Setup (WPS), exécutez [Régl. point d'accès].
- Une connexion peut ne pas être possible ou la distance de communication peut être plus courte selon les conditions ambiantes, telles que le type de matériau du mur et la présence d'obstacles ou d'ondes radio entre le produit et le point d'accès. Dans ce cas, modifiez l'emplacement du produit ou rapprochez-le du point d'accès.

Rubrique associée

- [Régl. point d'accès](#)

Appareil Numérique
ZV-1F

Régl. point d'accès

Vous pouvez enregistrer votre point d'accès manuellement. Avant de lancer la procédure, vérifiez le nom SSID du point d'accès, le système de sécurité et le mot de passe. Le mot de passe peut être préétabli sur certains appareils. Pour en savoir plus, voir le mode d'emploi du point d'accès ou adressez-vous à l'administrateur du point d'accès. Préparez-vous au préalable pour vous connecter au réseau Wi-Fi en jumelant l'appareil photo au smartphone. Cette fonction est disponible lorsque la version 2.00 ou ultérieure du logiciel du système de l'appareil photo (microprogramme) est utilisée.

1 MENU →  (Réseau) → [Wi-Fi] → [Régl. point d'accès].

2 Sélectionnez le point d'accès à enregistrer.

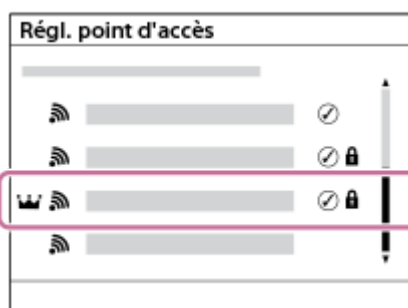



Lorsque le point d'accès souhaité s'affiche à l'écran : Sélectionnez le point d'accès désiré.

Lorsque le point d'accès souhaité ne s'affiche pas à l'écran : Sélectionnez [Réglage manuel] et définissez le point d'accès.

- Si vous sélectionnez [Enregistrement manuel], saisissez le nom SSID du point d'accès, puis sélectionnez le système de sécurité.
- Si vous sélectionnez [WPS PIN], vous pouvez enregistrer le point d'accès en saisissant le code PIN affiché sur l'appareil photo dans l'appareil connecté.

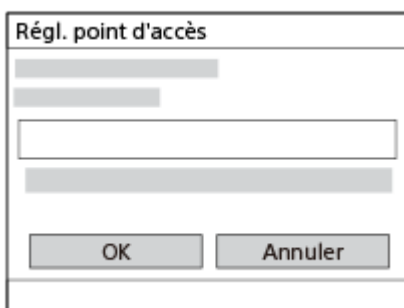
3 Saisissez le mot de passe puis sélectionnez [OK].



- Les points d'accès sans  (symbole du verrou) n'ont pas besoin de mot de passe.
- Notez qu'en affichant le mot de passe masqué, vous risquez de le révéler à un tiers. Assurez-vous qu'il n'y a personne à proximité avant de l'afficher.

4 Sélectionnez [OK].

Autres options de réglage

Selon l'état ou la méthode de réglage de votre point d'accès, il se peut que vous souhaitiez régler d'autres éléments. Pour un point d'accès non enregistré, sélectionnez le bouton [Détail] sur l'écran de saisie du mot de passe. Pour un point d'accès enregistré, appuyez sur le côté droit de la molette de commande sur l'écran de sélection du point d'accès.

Connex. Prioritaire :

Sélectionnez [ON] ou [OFF].

Réglage adresse IP :

Sélectionnez [Auto] ou [Manuel].

Adresse IP :

Si vous saisissez l'adresse IP manuellement, saisissez l'adresse spécifiée.

Masque sous-réseau/Passerelle par défaut/Serveur DNS principal/Serveur DNS second. :

Si vous avez réglé [Réglage adresse IP] sur [Manuel], saisissez chaque adresse en fonction de votre environnement réseau.

Astuce

- Lorsque vous sélectionnez un point d'accès enregistré, [Connex. Prioritaire] pour ce point d'accès bascule sur [ON], donnant la priorité aux connexions à ce point d'accès.
- Le point d'accès prioritaire est marqué d'une icône  (couronne).

Note

- Une fois qu'un point d'accès est enregistré, [Connex. Prioritaire] pour ce point d'accès est réglé sur [ON]. Si vous voulez arrêter la connexion préférentielle à un point d'accès donné, réglez [Connex. Prioritaire] pour le point d'accès sur [OFF].

Rubrique associée

- [WPS Push](#)
- [Utilisation du clavier](#)

Appareil Numérique
ZV-1F

Afficher info. Wi-Fi

Affiche l'adresse MAC Wi-Fi de l'appareil.

1 MENU →  (Réseau) → [Wi-Fi] → [Afficher info. Wi-Fi].

Appareil Numérique
ZV-1F

Réinit. SSID/MdP

Ce produit partage les informations de connexion avec les dispositifs qui ont l'autorisation de se connecter lors de la connexion à un smartphone. Si vous voulez changer les dispositifs ayant l'autorisation de se connecter, réinitialisez les informations de connexion.

1 **MENU** →  **(Réseau)** → **[Wi-Fi]** → **[Réinit. SSID/MdP]** → **[OK]**.

Note

- Si vous connectez ce produit à un smartphone après réinitialisation des informations de connexion, vous devez faire de nouveau les réglages pour le smartphone.

Rubrique associée

- [Sél sur cam et env \(transfert vers un smartphone\)](#)
- [Commander l'appareil photo depuis un ordinateur](#)

Appareil Numérique
ZV-1F

Réglages Bluetooth

Contrôle les réglages pour connecter l'appareil à un smartphone, à une télécommande Bluetooth ou à une poignée de prise de vue via une connexion Bluetooth.

① MENU →  (Réseau) → [Bluetooth] → Sélectionnez un élément de menu et réglez le paramètre souhaité.

Détails des éléments du menu

Fonction Bluetooth :

Permet d'activer/désactiver la fonction Bluetooth de l'appareil. ([ON]/[OFF])

Jumelage :

Affiche l'écran de synchronisation de l'appareil photo et du smartphone ou de la télécommande Bluetooth.

Gest. disp. jumelés :

Vous permet de vérifier ou de supprimer les informations de synchronisation pour les périphériques synchronisés avec l'appareil photo.

C. à dist. Bluetooth :

Permet d'activer et de désactiver l'utilisation d'une télécommande compatible Bluetooth (vendue séparément). ([ON]/[OFF])

Aff. adr. du dispositif :

Affiche l'adresse BD de l'appareil.

Note

- Après avoir supprimé les informations de synchronisation pour l'appareil photo de votre smartphone, supprimez-les pour le smartphone depuis l'appareil photo au moyen de [Gest. disp. jumelés].

Rubrique associée

- [C. à dist. Bluetooth](#)
- [Conn. pdt hors tens \(smartphone\)](#)
- [Synchronisation de l'appareil photo avec un smartphone \(Connexion smartph.\)](#)

Appareil Numérique
ZV-1F

C. à dist. Bluetooth

Vous pouvez commander l'appareil photo à l'aide d'une télécommande Bluetooth compatible (vendue séparément) ou d'une poignée de prise de vue (vendue séparément). Pour en savoir plus sur les télécommandes ou les poignées de prise de vue compatibles, visitez le site Web Sony de votre région ou prenez contact avec votre revendeur Sony ou un centre de service après-vente Sony agréé.

- 1 Sur l'appareil, sélectionnez **MENU** →  (Réseau) → **[Bluetooth]** → **[Fonction Bluetooth]** → **[ON]**.
- 2 Sur l'appareil, sélectionnez **MENU** →  (Réseau) → **[Bluetooth]** → **[C. à dist. Bluetooth]** → **[ON]**.
 - En l'absence de périphérique Bluetooth actuellement synchronisé avec l'appareil, l'écran de synchronisation (tel que décrit à l'étape 3) apparaîtra.
- 3 Sur l'appareil photo, sélectionnez **MENU** →  (Réseau) → **[Bluetooth]** → **[Jumelage]** pour afficher l'écran de synchronisation.
- 4 Procédez à la synchronisation sur la télécommande Bluetooth.
 - Pour plus d'informations, consultez le mode d'emploi de la télécommande Bluetooth.
- 5 Sur l'appareil photo, sélectionnez **[OK]** sur l'écran de confirmation de la connexion Bluetooth.
 - La synchronisation est terminée et vous pouvez maintenant commander l'appareil depuis la télécommande Bluetooth. Après avoir synchronisé une fois le périphérique, vous pouvez reconnecter l'appareil photo et la télécommande Bluetooth à l'avenir en réglant **[C. à dist. Bluetooth]** sur **[ON]**.

Détails des éléments du menu

ON :

Active l'utilisation de la télécommande Bluetooth.

OFF :

Désactive l'utilisation de la télécommande Bluetooth.

Icônes affichées lors de la connexion à une télécommande Bluetooth

 (Connexion Bluetooth disponible) : la connexion Bluetooth avec la télécommande Bluetooth est établie.

 (Connexion Bluetooth non disponible) : la connexion Bluetooth avec la télécommande Bluetooth n'est pas établie.

Astuce

- La connexion Bluetooth n'est active que si vous commandez l'appareil au moyen de la télécommande Bluetooth.

Note

- Lorsque vous réinitialisez l'appareil, les informations de synchronisation sont également effacées. Pour utiliser la télécommande Bluetooth, procédez à nouveau à la synchronisation.

- Si la connexion Bluetooth est instable, retirez tout obstacle, comme des personnes ou des objets métalliques, d'entre l'appareil et la télécommande Bluetooth synchronisée.
- Les fonctions suivantes ne peuvent pas être utilisées lorsque [C. à dist. Bluetooth] est réglé sur [ON].
 - Mode d'économie d'énergie
- Une seule télécommande Bluetooth peut être connectée à l'appareil à la fois.
- Si la fonction ne fonctionne pas correctement, consultez les remarques suivantes, puis essayez à nouveau la synchronisation.
 - Confirmez que [Mode avion] pour l'appareil est réglé sur [OFF].
 - Si la fonction ne fonctionne pas correctement même après avoir effectué les opérations ci-dessus, supprimez les informations de synchronisation pour le périphérique que vous souhaitez connecter au moyen de [Gest. disp. jumelés] sur l'appareil photo.

Rubrique associée

- [Réglages Bluetooth](#)

5-041-856-24(1) Copyright 2022 Sony Corporation

Appareil Numérique
ZV-1F

Mode avion

Vous pouvez désactiver temporairement toutes les fonctions sans fil, y compris la fonction Wi-Fi, lorsque vous vous trouvez à bord d'un avion, etc.

1 MENU →  (Réseau) → [Option réseau] → [Mode avion] → réglage souhaité.

Si vous réglez [Mode avion] sur [ON], une marque d'avion s'affiche sur l'écran.

Appareil Numérique
ZV-1F

Éditer Nom Dispositif.

Vous pouvez changer le nom du dispositif pour les connexions Wi-Fi ou Bluetooth.

- 1 **MENU** →  (Réseau) → [Option réseau] → [Éditer Nom Dispositif.].
 - 2 Sélectionnez la boîte de saisie, puis saisissez le nom du dispositif → [OK].
-

Rubrique associée

- [Commander l'appareil photo depuis un ordinateur](#)
- [Utilisation du clavier](#)

Appareil Numérique
ZV-1F

Importation d'un certificat racine sur l'appareil (Imp. certificat racine)

Importe un certificat racine nécessaire pour vérifier un serveur à partir d'une carte mémoire.

Le certificat racine est utilisé lors des communications cryptées pour se connecter au cloud, etc.

Le certificat racine est sauvegardé sur l'appareil et peut être mis à jour.

Cette fonction est disponible lorsque la version 2.00 ou ultérieure du logiciel du système de l'appareil photo (microprogramme) est utilisée.

- 1 Sauvegardez un certificat racine sur une carte mémoire.**
 - Sauvegardez le certificat dans le répertoire racine de la carte mémoire au nom de fichier « sonycert ».
- 2 Insérez la carte mémoire sur laquelle le certificat racine a été sauvegardé dans l'appareil.**
- 3 MENU →  (Réseau) → [Option réseau] → [Imp. certificat racine] → Sélectionnez [Connex. infonuagiq. + autres fonctions], puis [OK].**
 - Le certificat racine sauvegardé sur la carte mémoire est lu par l'appareil, puis le certificat racine sur l'appareil est mis à jour.

Détails des éléments du menu

Connex. infonuagiq. + autres fonctions :

Lit un certificat racine pour vérifier la connexion cloud ou d'autres fonctions du serveur.

Note

- Ne retirez pas la carte mémoire de l'appareil pendant les opérations de lecture.
- Lorsque les réglages réseau sont réinitialisés, le certificat racine sur l'appareil est également réinitialisé.

Appareil Numérique
ZV-1F

Réglag. Wi-Fi Direct

Permet de modifier le réglage Wi-Fi Direct afin d'améliorer la compatibilité de la connexion.
Cette fonction est disponible lorsque la version 2.00 ou ultérieure du logiciel du système de l'appareil photo (microprogramme) est utilisée.

1 MENU →  (Réseau) → [Option réseau] → [Réglag. Wi-Fi Direct] → réglage souhaité.

Détails des éléments du menu

Type1 (Standrd) :

Se connecte via Wi-Fi Direct dans un format standard.
Il est recommandé de régler normalement cet élément sur [Type1 (Standrd)].

Type2 :

Réglez sur [Type2] uniquement si vous ne parvenez pas à vous connecter via Wi-Fi Direct avec le réglage [Type1 (Standrd)].
Cela pourrait améliorer la connexion Wi-Fi Direct.

Note

- Si vous modifiez le réglage lorsque la connexion Wi-Fi est normale, cela peut affecter les connexions avec des périphériques externes.

Appareil Numérique
ZV-1F

Réinit. régl. Réseau

Permet de rétablir les réglages par défaut du réseau.

[Mode avion] ne sera pas réinitialisé sur [OFF] même si vous exécutez [Réinit. régl. Réseau] lorsque [Mode avion] est réglé sur [ON].

1 MENU →  (Réseau) → [Option réseau] → [Réinit. régl. Réseau] → [Entrer].

Appareil Numérique
ZV-1F

Luminosité d'écran

Réglez la luminosité de l'écran.

1 MENU →  (Réglage) → [Écran] → [Luminosité d'écran] → réglage souhaité.

Détails des éléments du menu



Manuel :

Ajuste la luminosité dans la plage -2 à +2.

Tps. ensoleillé :

Règle la luminosité de manière adaptée pour les prises de vue en extérieur.

Note

- Le réglage [Tps. ensoleillé] est trop lumineux pour les prises de vue en intérieur. Réglez [Luminosité d'écran] sur [Manuel] pour les prises de vue en intérieur.
- La luminosité de l'écran ne peut pas être réglée dans les situations suivantes. La luminosité maximum sera [±0].
 - Lorsque [ Format fichier] est réglé sur [XAVC S 4K].
 - Lorsque [ Format fichier] est réglé sur [XAVC S HD] et que [Vit. défilem. enr.] sous [ Réglages de films] est réglé sur [120p]/[100p].
- La luminosité de l'écran est fixée sur [-2] lorsque vous enregistrez un film au moyen des fonctions Wi-Fi.
- Le réglage de la luminosité de l'écran est verrouillé sur [-2] lorsqu'un avertissement de surchauffe est affiché.

Appareil Numérique
ZV-1F

Écran OFF autom. (image fixe)

Active/désactive l'extinction automatique de l'écran dans les modes de prise de vue pour les images fixes.

① MENU →  (Réglage) → [Option régl. alim.] → [ Écran OFF autom.] → réglage souhaité.

Détails des éléments du menu

N'ÉTEINT pas :

N'éteint pas l'écran.

2 sec./5 sec./10 sec. :

Éteint l'écran après que le délai imparti s'est écoulé sans qu'une opération n'ait été effectuée.

Vous pouvez revenir à la prise de vue en exécutant une opération comme enfoncer le déclencheur à mi-course.

Note

- Si vous prévoyez de ne pas utiliser l'appareil pendant une longue période, éteignez-le.

Appareil Numérique
ZV-1F

H. début écon. éner.

Vous pouvez définir la durée au bout de laquelle l'alimentation se coupe automatiquement (sauf lorsque l'appareil est alimenté à partir d'un ordinateur ou d'un smartphone).

① MENU →  (Réglage) → [Option régl. alim.] → [H. début écon. éner.] → réglage souhaité.

Détails des éléments du menu

30 min./5 min./2 min./1 min.

Note

- Lorsque [H. début écon. éner.] est réglé sur [30 min.], la consommation électrique devient plus élevée que la normale.
- La fonction d'économie d'énergie est désactivée dans les situations suivantes :
 - Lorsque l'alimentation via USB est assurée à partir d'un ordinateur ou d'un autre périphérique
 - Pendant la lecture d'un diaporama
 - Pendant l'enregistrement de films
 - Lorsqu'il est connecté à un ordinateur ou à un téléviseur
 - Lorsque [C. à dist. Bluetooth] est réglé sur [ON]
 - Pendant la diffusion USB
 - Pendant le téléchargement d'images vers Creators' Cloud

Appareil Numérique
ZV-1F

HORS tens. av. écran

Active/désactive la mise hors tension lorsque l'écran est fermé vers l'intérieur.

1 MENU →  (Réglage) → [Option régl. alim.] → [HORS tens. av. écran] → réglage souhaité.

Détails des éléments du menu

Mise HORS tens. :

L'appareil se met hors tension lorsque l'écran est fermé vers l'intérieur.

Pas HORS tens. :

L'appareil ne se met pas hors tension lorsque l'écran est fermé vers l'intérieur.

Astuce

- Lorsque vous souhaitez que les images continuent d'être prises alors que l'écran est fermé vers l'intérieur, par exemple lors de la prise de vue à intervalles ou de l'enregistrement de films, réglez [HORS tens. av. écran] sur [Pas HORS tens.].

Appareil Numérique
ZV-1F

Tmp HORS tens. aut.

Permet de définir la température de l'appareil déclenchant la mise hors tension automatique de l'appareil pendant la prise de vue. Lorsque le réglage est [Élevé], vous pouvez continuer la prise de vue même si la température de l'appareil devient anormalement chaude.

1 MENU →  (Réglage) → [Option régl. alim.] → [Tmp HORS tens. aut.] → réglage souhaité.

Détails des éléments du menu

Standard :

Règle la température standard à laquelle l'appareil se met hors tension.

Élevé :

Règle la température à laquelle l'appareil se met hors tension à une valeur plus élevée que [Standard].

Remarques lorsque [Tmp HORS tens. aut.] est réglé sur [Élevé]

- N'effectuez pas de prise de vue alors que vous tenez l'appareil dans la main. Utilisez un trépied.
- L'utilisation de l'appareil en le tenant dans la main pendant une période prolongée présente un risque de brûlures superficielles.

Temps d'enregistrement en continu pour les films lorsque [Tmp HORS tens. aut.] est réglé sur [Élevé]

Les durées d'enregistrement en continu disponibles pour les films sont indiquées ci-dessous. Ces valeurs sont obtenues avec les réglages par défaut et un appareil resté hors tension pendant un certain temps. Les durées indiquées correspondent à un seul enregistrement en continu, du début à la fin du film.

Température ambiante : 25 °C (77 °F)

Temps d'enregistrement en continu (films HD) : environ 60 minutes

Temps d'enregistrement en continu (films 4K) : environ 60 minutes

Température ambiante: 40 °C (104 °F)

Temps d'enregistrement en continu (films HD) : environ 60 minutes

Temps d'enregistrement en continu (films 4K) : environ 60 minutes

HD : XAVC S HD (60p 50M/50p 50M ; lorsque l'appareil n'est pas connecté via Wi-Fi ; lorsque l'écran est ouvert)

4K : XAVC S 4K (24p 60M/25p 60M ; lorsque l'appareil n'est pas connecté via Wi-Fi ; lorsque l'écran est ouvert)

Note

- Même si [Tmp HORS tens. aut.] est réglé sur [Élevé], selon les conditions ou la température de l'appareil, la durée enregistrable pour les films peut ne pas changer.

Rubrique associée

- [Durées de film enregistrables](#)

Appareil Numérique
ZV-1F

Mode connex. USB

Permet de sélectionner le mode de connexion USB lorsque l'appareil photo est raccordé à un ordinateur, etc.

1 MENU →  (Réglage) → [USB] → [Mode connex. USB] → réglage souhaité.

Détails des éléments du menu

Sél. si connecté :

À chaque fois que vous connectez le câble USB à l'appareil photo, sélectionnez le mode que vous souhaitez utiliser parmi les suivants. ([Diff. en direct(Diffusion USB)], [Transfert d'images (MSC)], [Transfert d'images (MTP)] ou [Pdv à dist. (PC à distance)])

Diffusion USB :

Effectue la diffusion USB via l'ordinateur ou le smartphone connecté.

St. mass(MSC) :

Établit une connexion de stockage de masse lors de la connexion de l'appareil photo à un ordinateur, etc.

Lorsque vous connectez l'appareil photo à un ordinateur ou à un autre périphérique USB, l'appareil photo est reconnu comme disque amovible, et vous pouvez transférer des fichiers sur l'appareil photo.

MTP :

Établit une connexion MTP entre l'appareil, un ordinateur et d'autres périphériques USB.

Lorsque vous connectez l'appareil photo à un ordinateur ou à un autre périphérique USB, l'appareil photo est reconnu comme dispositif multimédia, et vous pouvez transférer des images fixes/films sur l'appareil photo.

PC à distance :

Utilise Imaging Edge Desktop (Remote) pour commander le produit depuis un ordinateur, y compris pour les fonctions comme la prise de vue et le stockage des images sur l'ordinateur.

Rubrique associée

- [Diffusion en direct de la vidéo et du son \(Diffusion USB\)](#)
- [Importation d'images sur un ordinateur](#)
- [Commander l'appareil photo depuis un ordinateur](#)

Appareil Numérique
ZV-1F

Réglage USB LUN

Améliore la compatibilité en limitant les fonctions de la connexion USB.

① MENU →  (Réglage) → [USB] → [Réglage USB LUN] → réglage souhaité.

Détails des éléments du menu

Multiple :

En principe, utilisez [Multiple].

Unique :

Réglez [Réglage USB LUN] sur [Unique] uniquement si vous ne parvenez pas à établir de connexion.

Appareil Numérique
ZV-1F

Alimentation USB

Active/désactive l'alimentation via le câble USB lorsque le produit est connecté à un ordinateur ou à un périphérique USB.

1 MENU →  (Réglage) → [USB] → [Alimentation USB] → réglage souhaité.

Détails des éléments du menu

ON :

Le produit est alimenté via un câble USB lorsqu'il est connecté à un ordinateur, etc.

OFF :

Le produit n'est pas alimenté via un câble USB lorsqu'il est connecté à un ordinateur, etc.

Opérations disponibles pendant l'alimentation via un câble USB

Le tableau suivant indique les opérations qui sont disponibles/non disponibles pendant l'alimentation via un câble USB.

Opération	Disponible/non disponible
Prise de vue d'images	Disponible
Visualisation d'images	Disponible
Connexions Wi-Fi/Bluetooth	Disponible
Charge d'une batterie	Indisponible
Mise sous tension de l'appareil sans batterie insérée	Indisponible

Note

- Insérez la batterie dans le produit pour activer l'alimentation via le câble USB.
- Le réglage [Alimentation USB] est efficace uniquement lorsque ce produit est connecté à un périphérique USB compatible avec la norme d'alimentation 500 mA.

Appareil Numérique
ZV-1F

Résolution HDMI

Lorsque vous raccordez l'appareil à un téléviseur ou à un écran au moyen d'un câble HDMI (vendu séparément), vous pouvez sélectionner la résolution à restituer depuis le connecteur HDMI de l'appareil pendant la prise d'images fixes ou la lecture.

1 MENU →  (Réglage) → [Sortie externe] → [ Résolution HDMI] → réglage souhaité.

Détails des éléments du menu

Auto :

L'appareil reconnaît automatiquement la résolution du téléviseur ou du périphérique de sortie connecté et règle la résolution de sortie en conséquence.

2160p/1080p :

Transmet les signaux en 2160p/1080p.

1080p :

Transmet les signaux en qualité d'image HD (1080p).

1080i :

Transmet les signaux en qualité d'image HD (1080i).

Note

- Si les images ne s'affichent pas correctement en utilisant le réglage [Auto], sélectionnez [1080i], [1080p] ou [2160p/1080p] en fonction du téléviseur raccordé.

Appareil Numérique
ZV-1F

Régl. sortie HDMI (film)

Permet de régler la sortie vidéo et audio sur un enregistreur/lecteur externe raccordé via HDMI lors de l'enregistrement d'un film.

Utilisez un câble HDMI grande vitesse haute qualité (vendu séparément) pour restituer des films 4K.

1 MENU →  (Réglage) → [Sortie externe] → [ Régl. sortie HDMI] → élément de réglage souhaité.

Détails des éléments du menu

S. d'enr. pdt sort. HDMI :

Active/désactive l'enregistrement de films sur la carte mémoire de l'appareil pendant la restitution par HDMI.

[ON] : Enregistre des films sur la carte mémoire de l'appareil et restitue les films sur le périphérique connecté par HDMI simultanément.

[OFF(HDMI uniqm.)] : N'enregistre pas de films sur la carte mémoire de l'appareil, et reproduit les films uniquement sur des périphériques connectés via HDMI.





Résolution de sortie :

Permet de définir la résolution de l'image qui sera restituée sur un autre périphérique raccordé via HDMI lorsque [S. d'enr. pdt sort. HDMI] est réglé sur [ON]. ([Auto]/[2160p/1080p]/[1080p]/[1080i])

R. sort. 4K (HDMI uniq.) :

Permet de définir la vitesse de défilement et la profondeur de couleur de la sortie vidéo 4K sur un autre périphérique raccordé via HDMI lorsque [S. d'enr. pdt sort. HDMI] est réglé sur [OFF(HDMI uniqm.)]. ([30p 8bit]/[25p 8bit]/[24p 8bit])

Note

- Il est impossible de reproduire un film 4K sur un périphérique compatible 4K connecté à l'appareil pendant la prise de vue au ralenti/en accéléré.
- Lorsque [S. d'enr. pdt sort. HDMI] est réglé sur [OFF(HDMI uniqm.)], [Affichage info HDMI] est provisoirement réglé sur [Désactivé].
- Lorsque [S. d'enr. pdt sort. HDMI] est réglé sur [OFF(HDMI uniqm.)], le compteur n'est pas incrémenté (la durée réelle d'enregistrement n'est pas comptée) pendant que le film est enregistré sur un enregistreur/lecteur externe.
- Lors de l'enregistrement de films 4K avec [S. d'enr. pdt sort. HDMI] sous [ Régl. sortie HDMI] réglé sur [ON], si un film proxy est enregistré en même temps, le film ne peut pas être reproduit sur un périphérique connecté via HDMI. Pour reproduire des films via HDMI, réglez [ Enregistr. proxy] sur [OFF]. (Pour l'instant, si [Vit. défilem. enr.] est réglé sur une autre option que [24p], l'image ne s'affichera pas sur l'écran de l'appareil photo.)
- Lorsque [ Format fichier] est réglé sur [XAVC S 4K] et qu'une connexion HDMI est utilisée, les fonctions suivantes sont partiellement restreintes.
 -  Reconn. suj. ds AF
 - Prior. vis. multimes.

Appareil Numérique
ZV-1F

Affichage info HDMI

Active/désactive l'affichage des informations de prise de vue sur un téléviseur ou un écran lorsque l'appareil et le téléviseur ou autre sont raccordés à l'aide d'un câble HDMI (vendu séparément).

1 MENU →  (Réglage) → [Sortie externe] → [Affichage info HDMI] → réglage souhaité.

Détails des éléments du menu

Activé :

Affiche les informations de prise de vue sur le téléviseur.

L'image enregistrée et les informations de prise de vue sont affichées sur le téléviseur, et rien n'est affiché sur l'écran de l'appareil.

Désactivé :

N'affiche pas les informations de prise de vue sur le téléviseur.

Seule l'image enregistrée est affichée sur le téléviseur, tandis que l'image enregistrée et les informations de prise de vue sont affichées sur l'écran de l'appareil.

Note

- Lorsque [Format fichier] est réglé sur [XAVC S 4K] pendant une connexion HDMI, [Désactivé] est appliqué.

Appareil Numérique
ZV-1F

COMMANDE HDMI

Lorsque vous raccordez ce produit à un téléviseur à l'aide d'un câble HDMI (vendu séparément), vous pouvez commander ce produit en dirigeant la télécommande du téléviseur vers le téléviseur.

1 MENU →  (Réglage) → [Sortie externe] → [COMMANDE HDMI] → réglage souhaité.

2 Raccordez ce produit à un téléviseur.

L'entrée du téléviseur bascule automatiquement et les images sur ce produit s'affichent sur l'écran du téléviseur.

- La méthode d'utilisation est différente selon le téléviseur que vous utilisez. Pour plus d'informations, consultez le mode d'emploi fourni avec le téléviseur.

Détails des éléments du menu

ON :

Vous pouvez utiliser ce produit avec la télécommande du téléviseur.

OFF :

Vous ne pouvez pas utiliser ce produit avec la télécommande du téléviseur.

Note

- Si vous raccordez ce produit à un téléviseur au moyen d'un câble HDMI, les éléments du menu disponibles sont limités.
- Si le produit répond de manière indésirable aux commandes de la télécommande du téléviseur, réglez [COMMANDE HDMI] sur [OFF].

Appareil Numérique
ZV-1F

Langue

Sélectionne la langue à utiliser pour les éléments de menu, les avertissements et les messages.

1 MENU →  (Réglage) → [Zone/date] → [ Langue] → langue souhaitée.

Appareil Numérique
ZV-1F

Réglag. zone/date/h

Vous pouvez définir la zone (là où vous utilisez l'appareil photo), l'heure d'été ([ON]/[OFF]), le format d'affichage de la date ainsi que la date et l'heure.

L'écran de réglage de la zone/date/heure s'affiche automatiquement si vous n'avez pas enregistré votre smartphone lors de la configuration initiale ou lorsque la batterie interne rechargeable de sauvegarde est complètement déchargée.

Sélectionnez ce menu pour régler la date et l'heure après la première mise sous tension.

1 MENU →  (Réglage) → [Zone/date] → [Réglag. zone/date/h] → réglage souhaité.

Détails des éléments du menu

Réglage zone :

Définit la zone dans laquelle vous utilisez l'appareil.

Heure d'été :

Active/désactive l'heure d'été [ON]/[OFF].

Date/heure :

Règle la date et l'heure.

- Vous pouvez changer le format d'affichage de l'heure (format 24 heures ou 12 heures) en appuyant sur le bouton  (Supprimer).

Format de date :

Sélectionne le format d'affichage de la date.

Astuce

- Pour charger la batterie interne rechargeable de sauvegarde, insérez une batterie chargée et laissez le produit éteint pendant 24 heures ou plus.
- Si l'horloge se réinitialise chaque fois que la batterie est chargée, il se peut que la batterie interne rechargeable de sauvegarde soit épuisée. Consultez votre centre de service après-vente.

Appareil Numérique
ZV-1F

Sélect. NTSC/PAL

Lit les films enregistrés avec le produit sur un téléviseur NTSC/PAL.

① MENU →  (Réglage) → [Zone/date] → [Sélect. NTSC/PAL] → [Entrer]

Appareil Numérique
ZV-1F

Sign. son. (pr. de v.)

Permet de sélectionner si l'appareil photo émet ou non un son lors de la mise au point et pendant la prise de vue avec retardateur.

① **MENU** →  (Réglage) → [Option du son] → [Sign. son. (pr. de v.)] → réglage souhaité.

Détails des éléments du menu

ON : tous :

L'obturateur émet des sons, et des sons sont émis par exemple lorsque vous enfoncez le déclencheur à mi-course pour effectuer la mise au point.

ON:décl. uniqm. :

Seul l'obturateur émet des sons. Aucun son n'est émis lors de la mise au point en appuyant sur le déclencheur à mi-course, etc.

OFF :

Aucun son n'est émis.

Astuce

- Lorsque [ Mode silencieux] est réglé sur [ON], [Sign. son. (pr. de v.)] se verrouille sur [OFF].

Rubrique associée

- [Sign. son.\(déb./fin\)](#)

Appareil Numérique
ZV-1F

Sign. son.(déb./fin)

Active/désactive l'émission d'un son électronique par l'appareil photo au démarrage et à l'arrêt.

1 MENU →  (Réglage) → [Option du son] → [Sign. son.(déb./fin)] → réglage souhaité.

Détails des éléments du menu

ON :

Un son électronique est émis lorsque l'appareil photo démarre et s'arrête.

OFF :

Aucun son électronique n'est émis lorsque l'appareil photo démarre et s'arrête.

Note

- Lorsque [ Mode silencieux] est réglé sur [ON], [Sign. son.(déb./fin)] est verrouillé sur [OFF].

Rubrique associée

- [Sign. son. \(pr. de v.\)](#)

Appareil Numérique
ZV-1F

Voyant de tournage

Permet d'allumer ou non les témoins d'enregistrement pendant l'enregistrement de films.

1 MENU →  (Réglage) → [Option réglage] → [Voyant de tournage] → réglage souhaité.

Détails des éléments du menu

ON

Le témoin d'enregistrement s'allume pendant l'enregistrement.

OFF

Le témoin d'enregistrement ne s'allume pas pendant l'enregistrement.

Astuce

- Réglez [Voyant de tournage] sur [OFF] si la lumière du témoin d'enregistrement reflétée par un objet, tel que le verre, est capturée par l'appareil photo.

Appareil Numérique
ZV-1F

Version

Affiche la version du logiciel de ce produit. Vérifiez la version lorsque des mises à jour pour le logiciel de ce produit sont disponibles, etc.

1 MENU →  (Réglage) → [Option réglage] → [Version].

- Lorsque l'appareil photo est connecté à Internet, des informations sur le logiciel sont obtenues. Si un nouveau logiciel est disponible, des informations s'affichent (lorsque la version 2.00 ou ultérieure du logiciel du système de l'appareil photo (microprogramme) est utilisée).

Astuce

- Vous pouvez également enregistrer les données du microprogramme téléchargées sur une carte mémoire et utiliser la carte mémoire pour mettre à jour le microprogramme de l'appareil photo.

Note

- La mise à jour ne peut être effectuée que si l'indicateur de charge restante de la batterie affiche  (3 barres de charge restante de la batterie) ou plus. Utilisez une batterie suffisamment chargée.

Appareil Numérique
ZV-1F

Avis confidentialité

Affiche l'écran de l'avis de confidentialité.

1 MENU →  (Réglage) → [Option réglage] → [Avis confidentialité].

Appareil Numérique
ZV-1F

Lecteur d'écran (pour certains modèles uniquement)

Définit la fonction pour lire à voix haute des informations comme le texte à l'écran.

Cette fonction est disponible uniquement lorsque la langue du menu est définie sur Anglais sur les modèles vendus en Amérique du Nord. (À la date du lancement)

- 1 **MENU** →  (**Réglage**) → **[Accessibilité]** → **[Lecteur d'écran]** → **Sélectionnez un élément à régler, puis sélectionnez le réglage souhaité.**

Détails des éléments du menu

Lecteur d'écran :

Active/désactive l'utilisation de la fonction pour lire à voix haute. ([ON]/[OFF])

Vitesse :

Définit la vitesse lors de la lecture à voix haute.

Volume :

Règle le volume lors de la lecture à voix haute.

Appareil Numérique
ZV-1F

Rétablir le réglage

Permet de rétablir les réglages par défaut du produit. Même si vous exécutez [Rétablir le réglage], les images enregistrées sont conservées.

① MENU →  (Réglage) → [Réinit. régl] → [Rétablir le réglage] → réglage souhaité.

Détails des éléments du menu

Réinit. param. appar. photo :

Réinitialise les principaux réglages de prise de vue à leurs valeurs par défaut. Les valeurs de réglage pour la prise d'images fixes et l'enregistrement de films sont réinitialisées.

Initialiser :

Réinitialise tous les réglages à leurs valeurs par défaut.

Note

- Veillez à ne pas retirer la batterie pendant la réinitialisation.
- Les réglages de [ Profil d'image] ne seront pas réinitialisés même si vous exécutez [Réinit. param. appar. photo] ou [Initialiser].

Appareil Numérique
ZV-1F

Fonctions disponibles avec un smartphone (Creators' App)

L'utilisation de l'application pour smartphone Creators' App vous permet de prendre une image tout en commandant l'appareil avec un smartphone ou de transférer les images enregistrées sur l'appareil vers le smartphone. Téléchargez et installez l'application Creators' App depuis la boutique d'applications de votre smartphone. Si Creators' App est déjà installé sur votre smartphone, veillez à le mettre à jour vers la plus récente version. Pour plus d'informations sur Creators' App, reportez-vous au site Web suivant.
<https://www.sony.net/ca/>

Astuce

- Vous pouvez également installer Creators' App en scannant le QR Code affiché sur l'écran de l'appareil photo avec votre smartphone.

Note

- Les procédures d'utilisation et les affichages à l'écran sont modifiables sans préavis en fonction des futures mises à niveau.

Smartphones pris en charge

Reportez-vous à la page d'assistance pour les informations les plus récentes.
<https://www.sony.net/ca/help/mobile/>

- Pour en savoir plus sur les versions Bluetooth compatibles avec votre smartphone, consultez le site Web produit de votre smartphone.

Appareil Numérique
ZV-1F

Synchronisation de l'appareil photo avec un smartphone (Connexion smartph.)

Connecte l'appareil photo à votre smartphone (synchronisation) en vue d'utiliser l'application pour smartphone Creators' App.

Cette fonction est disponible lorsque la version 1.10 ou ultérieure du logiciel du système de l'appareil photo (microprogramme) est utilisée.

Si vous n'avez pas connecté l'appareil photo avec votre smartphone lorsque vous avez allumé l'appareil photo pour la première fois, procédez comme suit.

La procédure suivante est la procédure de connexion de l'appareil photo à votre smartphone la première fois que vous installez Creators' App sur votre smartphone.

 : Opérations effectuées sur le smartphone

 : Opérations effectuées sur l'appareil photo

1  : Sur l'appareil, sélectionnez **MENU** →  (Réseau) → [ Conn./PC à dist] → [Connexion smartph.].

2  : Suivez les instructions à l'écran et réglez [Fonction Bluetooth] sur [ON].

Un écran d'attente de connexion depuis l'application apparaît.

- Si [Fonction Bluetooth] est déjà réglé sur [ON], l'écran d'attente de connexion depuis l'application apparaît immédiatement.

3  : Lancez Creators' App sur votre smartphone.

4  : Suivez les instructions à l'écran pour synchroniser l'appareil photo et votre smartphone.

- Une fois la connexion établie, un menu permettant de sélectionner une fonction pour l'appareil photo apparaît sur le smartphone.

5  : Sur l'écran du smartphone, sélectionnez la fonction souhaitée.





Si vous avez utilisé Creators' App avec d'autres appareils photo



Lancez Creators' App après l'étape 2, ouvrez l'écran [Appareils photo], sélectionnez le bouton  (Ajouter un appareil) et suivez les instructions à l'écran pour poursuivre.

À propos des icônes lors de la connexion à un smartphone

 (Connexion Bluetooth disponible) : La connexion Bluetooth avec le smartphone est établie.





 (Connexion Bluetooth non disponible) : La connexion Bluetooth avec le smartphone n'est pas établie.

     (Connexion Wi-Fi disponible) : la connexion Wi-Fi avec le smartphone est établie.

  (Connexion Wi-Fi non disponible) : la connexion Wi-Fi avec le smartphone n'est pas établie.

Connexion de l'appareil photo et du smartphone sans synchronisation

Si vous souhaitez vous connecter sans synchronisation, vous devrez vous connecter via Wi-Fi chaque fois.

1. Sur l'appareil photo, sélectionnez MENU →  (Réseau) → [ Conn./PC à dist] → [Connexion smartph.].
2. Appuyez sur le bouton  (Supprimer) sur l'appareil pour basculer sur l'écran du SSID et du mot de passe.
3. Ouvrez l'écran de réglage Wi-Fi sur votre smartphone.
4. Sur l'écran de réglage Wi-Fi de votre smartphone, sélectionnez le SSID affiché sur l'appareil photo et saisissez le mot de passe.
5. Lancez Creators' App sur votre smartphone et ouvrez l'écran [Appareils photo].
6. Sélectionnez le bouton  (Configuration) dans le coin supérieur droit de l'écran [Appareils photo], puis sélectionnez [Connexion uniquement via le Wi-Fi].
7. Sur l'écran Creators' App du smartphone, sélectionnez le nom de produit de l'appareil photo (ZV-1F).
Le smartphone se connectera à l'appareil.

Note

- Il est impossible d'exécuter [Connexion smartph.] lorsque [Mode avion] est réglé sur [ON].
- Jusqu'à 2 périphériques peuvent être connectés simultanément à l'appareil photo au moyen de la communication Bluetooth.
- Des interférences d'ondes radio peuvent se produire étant donné que les communications Bluetooth et les communications Wi-Fi (2,4 GHz) utilisent la même bande de fréquence. Si votre connexion Wi-Fi est instable, vous pouvez l'améliorer en désactivant la fonction Bluetooth de votre smartphone.

Rubrique associée

- [Fonctions disponibles avec un smartphone \(Creators' App\)](#)
- [Utilisation d'un smartphone en tant que télécommande](#)
- [Sél sur cam et env \(transfert vers un smartphone\)](#)
- [Conn. pdt hors tens \(smartphone\)](#)
- [Lecture des informations sur l'emplacement d'un smartphone](#)

Appareil Numérique
ZV-1F

Utilisation d'un smartphone en tant que télécommande

Creators' App vous permet de prendre des images tout en vérifiant la portée de prise de vue de l'appareil sur l'écran du smartphone. Connectez l'appareil et le smartphone en vous reportant à « Rubrique associée » au bas de cette page. Pour en savoir plus sur les fonctions pouvant être utilisées depuis un smartphone, consultez la page d'assistance suivante

<https://www.sony.net/ca/help/opr/>



Rubrique associée

- [Synchronisation de l'appareil photo avec un smartphone \(Connexion smartph.\)](#)
- [Régl. pdv à distance](#)

Appareil Numérique
ZV-1F

Régl. pdv à distance

Configure les paramètres des images sauvegardées lors de la prise de vue à distance à l'aide d'un smartphone ou d'un ordinateur.

① MENU →  (Réseau) → [ Conn./PC à dist] → [Régl. pdv à distance] → élément de réglage souhaité.

Détails des éléments du menu

Dest. enreg. img fixe :

Permet de spécifier la destination de sauvegarde. ([Uniquement destin.]/[Destinat.+caméra]/[Uniquem. caméra])

Taille image à sauv. :

Sélectionne la taille de fichier pour les images à transférer sur le smartphone ou l'ordinateur lorsque [Dest. enreg. img fixe] est réglé sur [Destinat.+caméra]. Le fichier JPEG à la taille d'origine ou un fichier JPEG équivalent à 2M peut être transféré. ([Originale]/[2M])

Note

- Lorsque vous insérez une carte mémoire non enregistrable dans l'appareil, vous ne pouvez pas enregistrer d'images fixes même si [Dest. enreg. img fixe] est réglé sur [Uniquem. caméra] ou [Destinat.+caméra].
- Lorsque [Uniquem. caméra] ou [Destinat.+caméra] est sélectionné pour [Dest. enreg. img fixe] et qu'il n'y a pas de carte mémoire insérée dans l'appareil, l'obturateur ne sera pas déclenché même si [Déclen. sans c. mém.] est réglé sur [Activé].
- Lorsqu'une image fixe est en cours de lecture sur l'appareil photo, vous ne pouvez pas effectuer la prise de vue à distance au moyen d'un smartphone ou d'un ordinateur.

Rubrique associée

- [Utilisation d'un smartphone en tant que télécommande](#)









Appareil Numérique
ZV-1F

Sél sur cam et env (transfert vers un smartphone)

Vous pouvez transférer des images vers un smartphone en sélectionnant des images sur l'appareil.



Reportez-vous à « [Synchronisation de l'appareil photo avec un smartphone \(Connexion smartph.\)](#) » pour synchroniser l'appareil photo et le smartphone au préalable.

Vous trouverez ci-après la procédure pour transférer l'image actuellement affichée sur l'appareil.

- 1 **MENU** →  (Réseau) → [ Conn./PC à dist] → [ Sél sur cam et env] → [Taille img à envoyer], [**Px** Cible d'envoi] et [Film avec Shot Mark] → réglage souhaité.
- 2 **Affichez l'image à transférer sur l'écran de lecture.**
- 3 **MENU** →  (Réseau) → [ Conn./PC à dist] → [ Sél sur cam et env] → [ Envoyer] → [Cette img].
 - Vous pouvez également afficher l'écran [ Envoyer] en appuyant sur le bouton  (Envoyer vers le smartphone).
- 4 **Lancez Creators' App sur votre smartphone.**

Un message indiquant que le transfert a démarré apparaît.
- 5 **Sélectionnez [OK] sur le smartphone.**

L'image sera transférée sur le smartphone.

 - Une fois l'image transférée, l'icône  (transféré) apparaît sur l'écran de l'appareil photo.
 - Vous pouvez transférer plusieurs images à la fois en sélectionnant un réglage autre que [Cette img] sous [ Envoyer].

Détails des éléments du menu

Envoyer :

Sélectionne les images et les transfère vers un smartphone. ([Cette img]/[Ttes imgs ds ce groupe]/[Tout de cette date]/[Images filtrées]/[Plusieurs images])

- Les options affichées peuvent varier en fonction du mode de visualisation sélectionné sur l'appareil.
- Si vous sélectionnez [Plusieurs images], sélectionnez les images de votre choix au moyen du centre de la molette de commande, puis appuyez sur MENU → [Entrer].

Taille img à envoyer :

Sélectionne la taille de fichier pour les images à transférer vers le smartphone. Le fichier JPEG à la taille d'origine ou un fichier JPEG équivalent à 2M peut être transféré. ([Originale]/[2M])

Px Cible d'envoi :

Active/désactive le transfert d'un film proxy à débit binaire bas ou d'un film original à débit binaire élevé lorsque vous transférez un film vers un smartphone. ([Uniquem. proxy]/[Uniquem. origin.]/[Proxy & original])

Lorsque vous sélectionnez [Uniquem. proxy], les films peuvent être transférés plus rapidement que lors du transfert de films originaux.

Film avec Shot Mark :

Coupe et transfère le nombre spécifié de secondes à partir d'un film avec la position d'une marque de prise de vue réglée comme le centre. ([Couper à 60 s]/[Couper à 30 s]/[Couper à 15 s]/[Ne pas couper])

Pour filtrer les images à transférer (Images filtrées)

Les images à transférer peuvent être filtrées selon les critères suivants :

- Groupe cible : [Cette date]/[Ce support]
- Images fixes/films : [Toutes]/[Uniquem. imgs fixes]/[Uniquement films]
- Img cible (Notation) : [★]-[★★*], [★OFF]
- Film cible (**S**) : [Toutes]/[Uniq. f. Shot Mark]
- Img cible (protégée) : [Toutes]/[Uniq. imgs protég.]
- État du transfert * : [Toutes]/[Uniq. non transfér.]

* Les images transférées en les sélectionnant sur le smartphone sont considérées comme pas encore transférées.

* Lorsque [Film avec Shot Mark] est réglé sur un autre élément que [Ne pas couper], même si vous avez déjà transféré un clip en utilisant une marque de prise de vue puis placé une autre marque de prise de vue sur le film, toutes les marques de prise de vue créeront des clips qui seront de nouveau transférés comme images non encore transférées.

Pour ajouter une marque de prise de vue à un film

Si vous ajoutez une marque de prise de vue à un film, vous pouvez l'utiliser comme marque pour sélectionner, transférer ou éditer le film. Pour ajouter une marque de prise de vue, touchez **S1** (Ajouter la marque de prise de vue 1) sur l'écran pendant l'enregistrement ou la lecture d'un film. Réglez au préalable [Fonctionnem. tactile] sur [ON].

Astuce

- Servez-vous d'une touche personnalisée pour ajouter une deuxième marque de prise de vue (Marque de prise de vue 2). La marque de prise de vue 1 peut également être ajoutée avec une touche personnalisée. Attribuez les fonctions suivantes aux touches de votre choix et appuyez sur les touches pendant l'enregistrement ou la lecture d'un film.
 - Lors de l'ajout d'une marque de prise de vue pendant l'enregistrement d'un film : attribuez [Ajouter Shot Mark1] / [Ajouter Shot Mark2] dans [▶ Rgl. Touche perso]
 - Lors de l'ajout d'une marque de prise de vue pendant la lecture d'un film : attribuez [Aj./sup. Shot Mark1]/[Aj./sup. Shot Mark2] dans [▶ Rgl. Touche perso]
- Pour les films avec une marque de prise de vue, vous pouvez sauter jusqu'à la position avec la marque de prise de vue en touchant l'icône des opérations tactiles pendant la pause.

Note

- Pour les images transférées en les sélectionnant sur le smartphone, l'icône  (transféré) n'apparaît pas.
- Selon le smartphone, le film transféré peut ne pas être lu correctement. Par exemple, la lecture du film peut être saccadée, ou le son peut être coupé.
- Selon le format de l'image fixe, du film, du film au ralenti ou en accéléré, il peut s'avérer impossible de les lire sur un smartphone.
- Lorsque [Mode avion] est réglé sur [ON], il est impossible de connecter ce produit au smartphone. Réglez [Mode avion] sur [OFF].

Rubrique associée

- [Fonctions disponibles avec un smartphone \(Creators' App\)](#)
- [Synchronisation de l'appareil photo avec un smartphone \(Connexion smartph.\)](#)
- [Mode avion](#)

Appareil Numérique
ZV-1F

Réinit. état. transf. (transfert sur un smartphone)

Vous pouvez réinitialiser l'état du transfert des images qui ont été transférées sur votre smartphone. Utilisez cette fonction si vous souhaitez transférer à nouveau des images qui ont été précédemment transférées. Les images transférées ne seront pas supprimées même si vous réinitialisez l'état de leur transfert.

1 MENU →  (Réseau) → [ Conn./PC à dist] → [ Réinit. état. transf.].

- Si vous appuyez sur [OK] sur l'écran de confirmation, toutes les images qui ont été transférées sur votre smartphone deviendront des images non transférées.

Rubrique associée

- [Sél sur cam et env \(transfert vers un smartphone\)](#)

Appareil Numérique
ZV-1F

Conn. pdt hors tens (smartphone)

Permet d'accepter ou non la connexion Bluetooth à partir d'un smartphone alors que l'appareil est éteint. Lorsque [Conn. pdt hors tens] est réglé sur [ON], vous pouvez parcourir les images sur la carte mémoire de l'appareil et transférer des images de l'appareil vers un smartphone en utilisant le smartphone.

1 MENU →  (Réseau) → [Conn./PC à dist] → [Conn. pdt hors tens] → réglage souhaité.

Détails des éléments du menu

ON :

Accepte les connexions Bluetooth depuis un smartphone pendant que l'appareil est éteint.

La batterie se vide progressivement pendant que l'appareil est éteint. Si vous ne voulez pas utiliser [Conn. pdt hors tens], désactivez cette option.

OFF :

N'accepte pas les connexions Bluetooth depuis un smartphone pendant que l'appareil est éteint.

Comment parcourir/transférer les images sur le smartphone

Reportez-vous à « [Synchronisation de l'appareil photo avec un smartphone \(Connexion smartph.\)](#) » pour synchroniser l'appareil photo et le smartphone au préalable.

1. Réglez [Conn. pdt hors tens] sur [ON].
2. Mettez l'appareil hors tension.
3. Lancez Creators' App sur le smartphone.
4. Sélectionnez [Afficher et importer] sur le smartphone.

- Les images sauvegardées sur la carte mémoire de l'appareil peuvent être visualisées et sont prêtes à être transférées.

Note

- Si le smartphone n'est pas utilisé pendant un certain temps, la connexion Bluetooth est désactivée. Sélectionnez à nouveau [Afficher et importer] sur le smartphone.
- Lorsque l'appareil est allumé, il bascule sur l'écran de prise de vue, et la connexion avec le smartphone prend fin.
- [Conn. pdt hors tens] sera réglé sur [OFF] si vous annulez la synchronisation entre l'appareil photo et le smartphone ou si la synchronisation échoue.
- Si la fonction ne fonctionne pas correctement, consultez les remarques suivantes, puis essayez à nouveau la synchronisation.
 - Assurez-vous que l'appareil photo n'est pas connecté à un autre périphérique ou connecté à un seul périphérique via la communication Bluetooth. (Il est possible de connecter jusqu'à 2 périphériques à l'appareil photo en même temps.)
 - Confirmez que [Mode avion] pour l'appareil est réglé sur [OFF].
 - Si la fonction ne fonctionne pas correctement même après avoir effectué les opérations ci-dessus, supprimez les informations de synchronisation pour le périphérique que vous souhaitez connecter au moyen de [Gest. disp. jumelés] sur l'appareil photo.

Rubrique associée

- [Fonctions disponibles avec un smartphone \(Creators' App\)](#)

- Synchronisation de l'appareil photo avec un smartphone (Connexion smartph.)
- Sél sur cam et env (transfert vers un smartphone)
- Réglages Bluetooth

5-041-856-24(1) Copyright 2022 Sony Corporation

Appareil Numérique
ZV-1F

Lecture des informations sur l'emplacement d'un smartphone

Vous pouvez utiliser l'application Creators' App pour obtenir des informations sur l'emplacement depuis un smartphone connecté à votre appareil photo au moyen de la communication Bluetooth. Vous pouvez enregistrer les informations sur l'emplacement obtenues lors de la prise de vue.

Reportez-vous à « [Synchronisation de l'appareil photo avec un smartphone \(Connexion smartph.\)](#) » pour synchroniser l'appareil photo et le smartphone au préalable.

- 1 Lancez Creators' App sur votre smartphone, ouvrez l'écran [Appareils photo] et tapotez [Réglage] → [Liaison informations emplacement].
- 2 Activez [Liaison informations emplacement] sur l'écran de réglage [Liaison informations emplacement] de Creators' App.
 -  (icône d'obtention des informations sur l'emplacement) s'affiche sur l'écran de l'appareil. Les informations sur l'emplacement obtenues par votre smartphone via GPS, etc., seront enregistrées lors de la prise de vue.
 - Lorsque vous activez [Corr. auto. de l'heure] ou [Ajust. auto. région] sur un smartphone lié, l'appareil photo corrige automatiquement le réglage de la date ou le réglage de la zone au moyen des informations provenant du smartphone.

Icônes affichées lors de l'obtention des informations sur l'emplacement

 (Obtention des informations sur l'emplacement) : L'appareil obtient les informations sur l'emplacement.

 (Les informations sur l'emplacement ne peuvent pas être obtenues) : L'appareil ne peut pas obtenir les informations sur l'emplacement.

Astuce

- Les informations sur l'emplacement peuvent être liées lorsque Creators' App s'exécute sur le smartphone même si son écran est éteint. Toutefois, si l'appareil a été mis hors tension pendant un certain temps, les informations sur l'emplacement peuvent ne pas être liées immédiatement lorsque vous rallumez l'appareil. Dans ce cas, les informations sur l'emplacement seront immédiatement liées si vous ouvrez l'écran Creators' App sur le smartphone.
- Lorsque Creators' App ne fonctionne pas, par exemple, lorsque le smartphone redémarre, lancez Creators' App pour reprendre la liaison des informations sur l'emplacement.
- Si la fonction de liaison des informations sur l'emplacement ne fonctionne pas correctement, voir les remarques suivantes et procédez à nouveau à la synchronisation.
 - Confirmez que la fonction Bluetooth de votre smartphone est activée.
 - Assurez-vous que l'appareil photo n'est pas connecté à un autre périphérique ou connecté à un seul périphérique via la communication Bluetooth. (Il est possible de connecter jusqu'à 2 périphériques à l'appareil photo en même temps.)
 - Confirmez que [Mode avion] pour l'appareil est réglé sur [OFF].
 - Supprimez les informations de synchronisation pour l'appareil enregistré dans Creators' App.
 - Supprimez les informations de synchronisation pour l'appareil enregistré dans les paramètres Bluetooth sur votre smartphone.
 - Supprimez les informations de synchronisation pour votre smartphone enregistrées dans [Gest. disp. jumelés] sur l'appareil photo.

Note

- Lorsque vous réinitialisez l'appareil, les informations de synchronisation sont également effacées. Avant d'effectuer à nouveau la synchronisation, supprimez d'abord les informations de synchronisation pour l'appareil enregistré dans les réglages Bluetooth et Creators' App du smartphone.

- Les informations sur l'emplacement ne sont pas enregistrées si elles ne peuvent pas être obtenues, comme lorsque la connexion Bluetooth est interrompue.
- L'appareil peut être synchronisé avec un maximum de 15 périphériques Bluetooth, mais peut relier les informations sur l'emplacement avec celles d'un seul smartphone. Si vous voulez relier les informations sur l'emplacement à celles d'un autre smartphone, désactivez la fonction [Liaison informations emplacement] sous [Réglage] dans Creators' App sur le smartphone déjà lié.
- Si la connexion Bluetooth est instable, retirez tout obstacle, comme des personnes ou des objets métalliques, d'entre l'appareil et le smartphone synchronisé.
- La distance de communication pour la connexion Bluetooth ou Wi-Fi peut varier en fonction des conditions d'utilisation.

Rubrique associée

- [Fonctions disponibles avec un smartphone \(Creators' App\)](#)
- [Synchronisation de l'appareil photo avec un smartphone \(Connexion smartph.\)](#)
- [Réglages Bluetooth](#)

Appareil Numérique
ZV-1F

Environnement matériel et logiciel recommandé

Vous pouvez vérifier l'environnement d'exploitation du logiciel à l'adresse URL suivante :

<https://www.sony.net/pcenv/>

Appareil Numérique
ZV-1F

Connexion de l'appareil à un ordinateur

- 1 Insérez une batterie suffisamment chargée dans l'appareil.
- 2 Allumez l'appareil et l'ordinateur.
- 3  (Réglage) → [USB] → Réglez [Mode connex. USB] sur [St. mass(MSC)].
- 4 Raccordez le connecteur USB Type-C de l'appareil à l'ordinateur avec un câble USB.
 - Lors de la première connexion de l'appareil à un ordinateur, la procédure de reconnaissance de l'appareil peut démarrer automatiquement sur l'ordinateur. Patientez jusqu'à ce qu'elle se termine.
 - Si vous raccordez l'appareil à votre ordinateur à l'aide du câble USB alors que [Alimentation USB] est réglé sur [ON], l'alimentation est assurée par l'ordinateur. (Réglage par défaut : [ON])
 - Utilisez le câble USB (fourni) ou un câble USB standard.

Note

- N'allumez pas, n'éteignez pas ou ne redémarrez pas l'ordinateur, et ne le réactivez pas à partir du mode veille lorsqu'une connexion USB a été établie entre l'ordinateur et l'appareil photo. Cela pourrait provoquer un dysfonctionnement. Avant d'allumer, d'éteindre ou de redémarrer l'ordinateur, ou de le réactiver à partir du mode veille, déconnectez l'appareil photo de l'ordinateur.

Rubrique associée

- [Identification des pièces](#)
- [Mode connex. USB](#)
- [Réglage USB LUN](#)

Appareil Numérique
ZV-1F

Déconnexion de l'appareil de l'ordinateur

Exécutez les opérations suivantes sur l'ordinateur avant de déconnecter l'appareil de l'ordinateur.

1 Cliquez sur  (Retirer le périphérique en toute sécurité et éjecter le média) dans la barre des tâches.

2 Cliquez sur le message affiché.

Les opérations suivantes sont disponibles après avoir terminé les étapes ci-dessus.

- Débrancher le câble USB.
- Retirer une carte mémoire.
- Mettre l'appareil hors tension.

Note

- Sur les ordinateurs Mac, glissez-déposez l'icône de la carte mémoire ou l'icône du lecteur dans l'icône « Corbeille ». L'appareil sera déconnecté de l'ordinateur.
- Sur certains ordinateurs, il se peut que l'icône de déconnexion ne s'affiche pas. Dans ce cas, vous pouvez sauter les étapes ci-dessus.
- Ne retirez pas le câble USB de l'appareil alors que le témoin d'accès est allumé. Cela risquerait d'endommager les données.

Appareil Numérique
ZV-1F

Présentation des logiciels (Imaging Edge Desktop/Catalyst)

Imaging Edge Desktop

Imaging Edge Desktop est une suite de logiciels comprenant des fonctions comme la prise de vue à distance depuis un ordinateur et le réglage d'images enregistrées avec l'appareil photo.

Pour plus d'informations sur la manière d'utiliser Imaging Edge Desktop, consultez la page d'assistance.

<https://www.sony.net/disoft/help/>

Installation de Imaging Edge Desktop sur votre ordinateur

Téléchargez le logiciel depuis l'URL suivante et installez-le :

<https://www.sony.net/disoft/d/>

Catalyst Browse (logiciel gratuit)/Catalyst Prepare (logiciel payant)

Le logiciel Catalyst Browse permet de prévisualiser des clips. Vous pouvez prévisualiser des clips XAVC S enregistrés, afficher et modifier des métadonnées multimédias, appliquer la stabilisation d'image* en utilisant les métadonnées, appliquer l'étalonnage des couleurs, copier sur le disque dur local ou transcoder vers divers formats, etc., avec Catalyst Browse.

Catalyst Prepare complète les fonctions de Catalyst Browse pour vous permettre d'organiser des clips en utilisant des bacs, d'effectuer une édition basique du plan de montage avec des storyboards, etc.

* Pour connaître les conditions d'utilisation de la fonction de stabilisation d'image, reportez-vous à la page d'assistance.

Installation de Catalyst Browse/Catalyst Prepare sur votre ordinateur

Téléchargez le logiciel depuis l'URL suivante et installez-le :

<https://www.sony.net/catalyst/>

Appareil Numérique
ZV-1F

Importation d'images sur un ordinateur

Vous pouvez importer des images de l'appareil vers un ordinateur en connectant l'appareil à l'ordinateur avec un câble USB ou en insérant la carte mémoire dans l'ordinateur.

Ouvrez le dossier dans lequel les images que vous souhaitez importer sont stockées sur l'ordinateur, puis copiez les images sur l'ordinateur.

Exemple : arborescence des dossiers pendant une connexion de stockage de masse USB

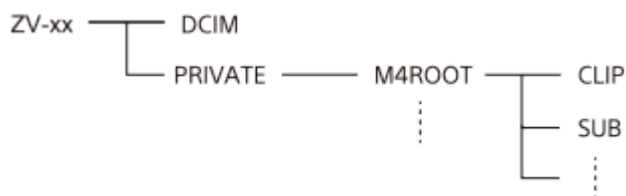

DCIM : images fixes

CLIP : films

SUB : films proxy

Note

- Ne modifiez ni ne traitez les fichiers/dossiers de film depuis l'ordinateur raccordé. Vous risqueriez d'endommager les fichiers de film ou de les rendre illisibles. Ne supprimez pas de films sur la carte mémoire depuis l'ordinateur. Sony n'est pas responsable des conséquences découlant de telles opérations via l'ordinateur.
- Si vous supprimez des images ou effectuez d'autres opérations à partir de l'ordinateur connecté, le fichier de base de données d'images peut être incohérent. Dans ce cas, réparez le fichier de base de données d'images.
- L'arborescence des dossiers est différente en cas de connexion MTP.

Appareil Numérique
ZV-1F

Commander l'appareil photo depuis un ordinateur

Une connexion USB vous permet de commander l'appareil depuis un ordinateur, y compris des fonctions comme la prise de vue et le stockage des images sur l'ordinateur.

Lorsque l'appareil photo et un smartphone sont connectés, vous ne pouvez pas commander l'appareil photo depuis un ordinateur. Assurez-vous au préalable que l'appareil photo n'est pas connecté à un smartphone.

1 Connectez l'appareil à l'ordinateur.

- Raccordez le connecteur USB Type-C de l'appareil à l'ordinateur avec un câble USB.

2 Lancez Imaging Edge Desktop (Remote) sur l'ordinateur.

Vous pouvez maintenant commander l'appareil à l'aide de Imaging Edge Desktop (Remote).

Astuce

- Dans [Régl. pdv à distance] sous [ Conn./PC à dist], vous pouvez régler la destination de sauvegarde et la taille du fichier sauvegardé des images fixes pour la prise de vue à distance par l'ordinateur.



Rubrique associée

- [Présentation des logiciels \(Imaging Edge Desktop/Catalyst\)](#)
- [Régl. pdv à distance](#)

Appareil Numérique
ZV-1F

Régl. pdv à distance

Configure les paramètres des images sauvegardées lors de la prise de vue à distance à l'aide d'un smartphone ou d'un ordinateur.

① MENU →  (Réseau) → [ Conn./PC à dist] → [Régl. pdv à distance] → élément de réglage souhaité.

Détails des éléments du menu

Dest. enreg. img fixe :

Permet de spécifier la destination de sauvegarde. ([Uniquement destin.]/[Destinat.+caméra]/[Uniquem. caméra])

Taille image à sauv. :

Sélectionne la taille de fichier pour les images à transférer sur le smartphone ou l'ordinateur lorsque [Dest. enreg. img fixe] est réglé sur [Destinat.+caméra]. Le fichier JPEG à la taille d'origine ou un fichier JPEG équivalent à 2M peut être transféré. ([Originale]/[2M])

Note

- Lorsque vous insérez une carte mémoire non enregistrable dans l'appareil, vous ne pouvez pas enregistrer d'images fixes même si [Dest. enreg. img fixe] est réglé sur [Uniquem. caméra] ou [Destinat.+caméra].
- Lorsque [Uniquem. caméra] ou [Destinat.+caméra] est sélectionné pour [Dest. enreg. img fixe] et qu'il n'y a pas de carte mémoire insérée dans l'appareil, l'obturateur ne sera pas déclenché même si [Déclen. sans c. mém.] est réglé sur [Activé].
- Lorsqu'une image fixe est en cours de lecture sur l'appareil photo, vous ne pouvez pas effectuer la prise de vue à distance au moyen d'un smartphone ou d'un ordinateur.

Rubrique associée

- [Utilisation d'un smartphone en tant que télécommande](#)

Appareil Numérique
ZV-1F

Diffusion en direct de la vidéo et du son (Diffusion USB)



Vous pouvez connecter un ordinateur, etc., à l'appareil photo et utiliser la vidéo et le son de l'appareil pour des services de diffusion en direct ou de conférence Web. Sélectionnez MENU →  (Réglage) → [USB] → [Sél. si connecté] → [Mode connex. USB] ou [Diffusion USB] au préalable.

1 Connectez l'appareil photo à un ordinateur ou à un autre périphérique avec un câble USB.

[Diffusion USB:Attente] s'affiche sur l'écran de l'appareil photo et l'appareil photo passe en mode d'attente de diffusion.



- Si [Mode connex. USB] est réglé sur [Sél. si connecté], sélectionnez [Diff. en direct(Diffusion USB)] sur l'écran de sélection pour le mode de connexion USB.
- Utilisez un câble ou un adaptateur correspondant au connecteur de l'appareil à raccorder.

2 Démarrez la diffusion depuis votre service de diffusion en direct/conférence Web.

[Diffusion USB:Sortie] s'affiche sur l'écran de l'appareil photo.



- Pour quitter [Diffusion USB], éteignez l'appareil photo ou débranchez le câble USB.

Astuce

- Si vous attribuez [Présentat. produit] ou [Floutage arrière-plan] à [ Rgl. Touche perso], vous pouvez utiliser ces fonctions même pendant la diffusion USB.
- Le format des données diffusées est le suivant.
 - Format vidéo : MJPEG
 - Résolution : HD720 (1280 × 720)
 - Vitesse de défilement : 30 im/s/25 im/s
 - Format audio : PCM, 48 kHz, 16 bits, 2 canaux
- En mode de diffusion USB, l'appareil photo est alimenté par l'ordinateur. Si vous désirez consommer le moins d'énergie possible sur l'ordinateur, réglez [Alimentation USB] sur [OFF].
- Lorsque vous utilisez un micro externe, vous pouvez réduire les écarts entre votre voix et les mouvements de votre bouche en raccordant le micro au connecteur  (microphone) de l'appareil photo.

Note

- Pendant la diffusion USB, l'appareil photo est toujours réglé sur le mode d'enregistrement de films, quel que soit le mode de prise de vue avant le début de la diffusion.
- Vous ne pouvez pas effectuer les opérations suivantes lorsque [Diffusion USB] s'exécute.
 - Transition vers l'écran de lecture
 - Fonctions réseau (PC à distance, opération à distance depuis un smartphone, etc.)
- Les fonctions suivantes sont désactivées lorsque [Diffusion USB] s'exécute.
 - Enregistrement de la vidéo diffusée
 - Opérations sur l'écran de menu

- Capture d'une balance des blancs personnalisée
 -  Profil d'image
 - H. début écon. éner.
 -  Écran OFF autom.
- Selon la température ambiante, l'environnement de connexion Wi-Fi et les conditions d'utilisation avant le début de la diffusion, la température interne de l'appareil peut augmenter et la durée de diffusion disponible peut être réduite.

Rubrique associée

- [Mode connex. USB](#)

5-041-856-24(1) Copyright 2022 Sony Corporation

Appareil Numérique
ZV-1F

Creators' Cloud

Creators' Cloud est une solution dans le cloud qui intègre des applications et des services de production. Creators' Cloud fournit des services et des applications aux créateurs de différentes productions. Cette fonction est disponible lorsque la version 2.00 ou ultérieure du logiciel du système de l'appareil photo (microprogramme) est utilisée.

La disponibilité de Creators' Cloud et les services pris en charge diffèrent selon le pays/la région. Pour plus d'informations sur Creators' Cloud et l'état de prise en charge de chaque service, reportez-vous au site Web suivant.

<https://www.sony.net/cc/>

Appareil Numérique
ZV-1F

Création d'un compte pour Creators' Cloud et liaison de votre appareil photo au compte (Régl. init. infonuag.)

Créez un compte pour le service cloud Creators' Cloud et reliez votre appareil photo au compte au moyen de Creators' App sur votre smartphone.

Cette fonction est disponible lorsque la version 2.00 ou ultérieure du logiciel du système de l'appareil photo (microprogramme) est utilisée.





Note

- Cette fonction peut être disponible uniquement dans certains pays et régions. Pour plus d'informations sur les pays/régions où le service est pris en charge, reportez-vous au site Web suivant.
<https://creatorscloud.sony.net/catalog/servicearea.html>







 : Opérations effectuées sur le smartphone

 : Opérations effectuées sur l'appareil photo

Préparatifs à l'avance

-  Créez un compte pour Creators' Cloud.
Suivez les instructions de l'application pour smartphone Creators' App afin de créer un compte pour Creators' Cloud.
-   Synchronisez l'appareil photo et le smartphone.
Pour des instructions détaillées, voir « [Synchronisation de l'appareil photo avec un smartphone \(Connexion smartph.\)](#) ».
-  Confirmez que [Fonction Bluetooth] est réglé sur [ON] sur l'appareil photo.

Liaison de l'appareil photo au compte

1.  Réglez l'appareil sur le mode de prise de vue.
2.  Lancez Creators' App sur votre smartphone, puis ouvrez l'écran [Appareils photo].
3.  Sélectionnez le bouton [Paramètres de l'appareil photo].
4.  Sélectionnez [Fonction cloud], puis suivez les instructions à l'écran pour démarrer la configuration.
5.  Lorsque vous enregistrez le point d'accès, sélectionnez le point d'accès que vous utilisez et saisissez le mot de passe, puis sélectionnez [OK].
Les réglages du point d'accès (le SSID et le mot de passe) sont chargés sur l'appareil photo.
 - Si le point d'accès qui sera utilisé est déjà enregistré sur l'appareil photo, sélectionnez [Ignorer] et passez à l'étape 6.
6.  Sélectionnez [Démarrer la liaison] sur l'écran du smartphone.
 - L'appareil photo et le compte seront liés. Suivez ensuite les instructions à l'écran pour configurer les réglages de téléchargement des images.
 - Il se peut que l'appareil photo ne soit pas lié au compte si des informations sur le compte sont déjà présentes sur l'appareil photo ou si des informations sur l'appareil photo sont déjà présentes dans Creators' Cloud. Supprimez les informations sur le compte et l'appareil photo avant de lier l'appareil photo au compte.

Astuce

- Une fois que l'appareil photo est associé au compte, l'élément de menu [Régl. init. infonuag.] deviendra [Connex. infonuagiq.] (sous MENU →  (Réseau) → [Creators' Cloud]), et vous serez en mesure de télécharger des images.

Note

- Il se peut que l'appareil photo ne soit pas lié correctement au compte si la procédure est annulée, si l'appareil photo est mis hors tension ou si une erreur réseau ou autre se produit pendant la procédure. Dans ce cas, assurez-vous que les informations du compte sur l'appareil photo ou les informations de l'appareil photo dans Creators' Cloud sont correctes. Si les informations ne sont pas correctes, supprimez-les et liez de nouveau l'appareil photo au compte.
- La liaison de l'appareil photo au compte ou la connexion au Creators' Cloud peut échouer si le réglage de l'heure sur l'appareil photo est incorrect. Assurez-vous que le réglage de l'heure est correct.

Pour annuler la liaison de l'appareil photo avec Creators' Cloud

Vous devez annuler la liaison de l'appareil photo avec le compte à la fois sur l'appareil photo et dans Creators' Cloud.

Opérations sur l'appareil photo :

1. MENU →  (Réseau) → [Creators' Cloud] → [Info. infonuagiques].
2. Sélectionnez [Supprim. info. compte].
3. Vérifiez les messages affichés sur l'écran et sélectionnez [OK].
Les informations sur le compte seront supprimées de l'appareil photo.

Opérations sur le Creators' Cloud :

1. Ouvrez l'écran [Appareils photo] sur Creators' App.
2. Sélectionnez le bouton [Paramètres de l'appareil photo].
3. Sélectionnez [Fonction cloud] → [Déconnecter le lien].
Les informations sur l'appareil photo seront supprimées du compte.

Astuce

- Vous pouvez également effectuer les opérations suivantes dans Creators' Cloud Web (<https://www.sony.net/capp/>).
 - Création d'un compte pour Creators' Cloud
 - Suppression des informations sur l'appareil photo de Creators' Cloud

Rubrique associée

- [Synchronisation de l'appareil photo avec un smartphone \(Connexion smartph.\)](#)
- [Affichage des informations sur la connexion au cloud \(Info. infonuagiques\)](#)
- [Remarques sur l'utilisation du service cloud \(Creators' Cloud\)](#)

Appareil Numérique
ZV-1F

Connexion au Creators' Cloud pour télécharger des images (Connex. infonuagiq.)

Vous pouvez connecter l'appareil photo au Creators' Cloud et télécharger des images sur le cloud. Reportez-vous à « [Création d'un compte pour Creators' Cloud et liaison de votre appareil photo au compte \(Régl. init. infonuag.\)](#) » et effectuez au préalable la configuration pour [Régl. init. infonuag.].

Cette fonction est disponible lorsque la version 2.00 ou ultérieure du logiciel du système de l'appareil photo (microprogramme) est utilisée.

Pour plus d'informations sur la fonction de téléchargement, consultez l'URL suivante :

<https://www.sony.net/ca/help/opr/>

1 MENU →  (Réseau) → [Creators' Cloud] → [Connex. infonuagiq.].

Les images seront téléchargées sur Creators' Cloud.

Appareil Numérique
ZV-1F

Affichage des informations sur la connexion au cloud (Info. infonuagiques)

Affiche des informations sur l'appareil photo et le compte Creators' Cloud associé.

Cette fonction est disponible lorsque la version 2.00 ou ultérieure du logiciel du système de l'appareil photo (microprogramme) est utilisée.

Note

- Cette fonction peut être disponible uniquement dans certains pays et régions.
Pour plus d'informations sur les pays/régions où le service est pris en charge, reportez-vous au site Web suivant.
<https://creatorscloud.sony.net/catalog/servicearea.html>

1 MENU → (Réseau) → [Creators' Cloud] → [Info. infonuagiques].

- Des informations détaillées sur le compte associé s'affichent.
- Si vous sélectionnez [Supprim. info. compte] sur l'écran affiché, les informations sur le compte sont supprimées de l'appareil photo.
Si vous supprimez les informations sur le compte Creators' Cloud de l'appareil photo, veuillez également à supprimer les informations sur l'appareil photo de Creators' Cloud.

Appareil Numérique
ZV-1F

Remarques sur l'utilisation du service cloud (Creators' Cloud)

Avant de prêter ou de transférer l'appareil photo, assurez-vous que ses informations de liaison et les réglages de téléchargement sont appropriés afin d'éviter des dommages tels que le téléchargement du contenu de l'appareil photo vers le Creators' Cloud d'un tiers indésirable. Si les réglages ne sont pas appropriés, veuillez à procéder comme suit.

- Si vous comptez transférer ou prêter l'appareil photo : réinitialisez-le ou annulez la liaison avec Creators' Cloud sur l'appareil photo. Annulez également la liaison de l'appareil photo dans Creators' Cloud.
- Si l'appareil photo vous est transféré ou si vous l'empruntez : réinitialisez-le ou annulez la liaison avec Creators' Cloud sur l'appareil photo.

Veuillez noter que le Creators' Cloud peut ne pas être disponible dans certains pays et régions.

Remarques sur l'environnement réseau

Les environnements réseau suivants peuvent perturber l'utilisation de Creators' Cloud.

- Connexion à un réseau via un serveur proxy
- Configuration d'un pare-feu sur votre réseau
 - Si un pare-feu est configuré, ouvrez les ports de sortie suivants dans les paramètres du pare-feu.
 - Port source TCP 32768-60999 Port destination 443
 - Port source TCP 32768-60999 Port destination 80
 - Port source UDP 32768-60999 Port destination 53
 - Port source UDP 32768-60999 Port destination 443
 - Port source UDP 32768-60999 Port destination 32768-60999



Rubrique associée

- [Création d'un compte pour Creators' Cloud et liaison de votre appareil photo au compte \(Régl. init. infonuag.\)](#)
- [Affichage des informations sur la connexion au cloud \(Info. infonuagiques\)](#)

Appareil Numérique
ZV-1F

Durée de service de la batterie et nombre d'images enregistrables

Nombre d'images lors de la prise d'images fixes

[ Écran OFF autom.] est réglé sur [N'ÉTEINT pas]	Environ 360 images
[ Écran OFF autom.] est réglé sur [2 sec.]	Environ 540 images

Autonomie de la batterie lors de l'enregistrement de films

Prise de vue réelle de films	Environ 60 minutes
Prise de vue en continu de films	Environ 90 minutes

- L'autonomie de la batterie et le nombre d'images enregistrables estimés ci-dessus sont valables pour une batterie complètement chargée. L'autonomie de la batterie et le nombre d'images peuvent diminuer en fonction des conditions d'utilisation.
- L'autonomie de la batterie et le nombre d'images enregistrables sont des estimations basées sur les conditions suivantes de prise de vue avec les réglages par défaut :
 - Utilisation de la batterie à une température ambiante de 25 °C (77 °F).
 - Utiliser une carte mémoire Sony SDXC (U3) (vendue séparément)
- Les nombres d'images fixes enregistrables sont basés sur la norme CIPA et la prise de vue dans les conditions suivantes :
(CIPA: Camera & Imaging Products Association)
 - Une prise de vue toutes les 30 secondes.
 - Mise sous et hors tension toutes les dix prises.
- Le nombre de minutes d'enregistrement de films est basé sur la norme CIPA et sur les conditions de prise de vue suivantes :
 - La qualité d'image est réglée sur XAVC S HD 60p 50M/50p 50M 4:2:0 8bit.
 - Prise de vue réelle (films) : l'autonomie de la batterie est basée sur la répétition d'opérations telles que la prise de vue, l'attente de prise de vue, la mise sous et hors tension de l'appareil, etc.
 - Prise de vue en continu (films) : aucune opération, à l'exception du démarrage et de la fin de la prise de vue, n'est effectuée.

Appareil Numérique
ZV-1F

Nombre d'images enregistrables

Lorsque vous insérez une carte mémoire dans l'appareil et allumez l'appareil photo, le nombre d'images enregistrables (si vous continuez la prise de vue avec les réglages actuels) s'affiche sur l'écran.

Note

- Un maximum de 40 000 images fixes peut être enregistré sur chaque carte mémoire. Si le nombre d'images enregistrées atteint la limite supérieure, remplacez la carte mémoire.
- Lorsque « 0 » (le nombre d'images enregistrables) clignote en orange, cela indique que la carte mémoire est pleine ou que le nombre d'images enregistrées dépasse le nombre gérable au moyen du fichier de base de données. Remplacez la carte mémoire par une autre ou supprimez des images de la carte mémoire actuelle. Lorsque vous transférez les images d'une carte mémoire sur un ordinateur, etc., le nombre d'images enregistrables peut s'afficher comme « 0 ». Dans ce cas, vous pourriez être en mesure d'enregistrer des images en exécutant [ Récup. BD images].
- Lorsque « NO CARD » clignote en orange, cela indique qu'il n'y a pas de carte mémoire insérée. Insérez une carte mémoire.

Nombre d'images enregistrables sur une carte mémoire

Le tableau ci-dessous indique le nombre approximatif d'images enregistrables sur une carte mémoire formatée avec cet appareil.

Les nombres indiqués reflètent les conditions suivantes :

- Utilisation d'une carte mémoire Sony
- [Ratio d'aspect] est réglé sur [3:2] et [Taille d'img JPEG] est réglé sur [L: 20M]. *

Les valeurs peuvent différer en fonction des conditions de prise de vue et du type de carte mémoire utilisé.

(Unités : images)

Qualité JPEG	Carte mémoire SD	
	64 Go	128 Go
Standard	12 000	25 000
Fine	8 800	17 000
Extra fine	5 000	10 000

* Lorsque [Ratio d'aspect] est réglé sur une autre option que [3:2], vous pouvez enregistrer plus d'images que les nombres indiqués dans le tableau ci-dessus.

Note

- Même si le nombre d'images enregistrables est supérieur à 9 999 images, « 9999 » apparaîtra.

Rubrique associée

- [Cartes mémoires pouvant être utilisées](#)

Appareil Numérique
ZV-1F

Durées de film enregistrables

Le tableau ci-dessous indique la durée totale approximative d'enregistrement disponible pour les films en utilisant une carte mémoire formatée avec cet appareil. Les valeurs peuvent différer en fonction des conditions de prise de vue et du type de carte mémoire utilisé.

(h (heure), min (minute))

Format fichier	Vit. défilem. enr.	Réglage d'enreg.	Carte mémoire SD	
			64 Go	128 Go
XAVC S 4K	30p/25p	100M	1 h 10 min	2 h 20 min
		60M	1 h 50 min	4 h
XAVC S HD	60p/50p	50M	2 h 10 min	4 h 30 min
		25M	3 h 50 min	7 h 50 min

Durées d'enregistrement lorsque [**Px** Enregistr. proxy] est réglé sur [OFF].

- Les durées indiquées correspondent aux durées enregistrables lorsqu'une carte mémoire Sony est utilisée.
- La durée disponible pour l'enregistrement de films varie selon le format du fichier ou les réglages d'enregistrement pour les films, la carte mémoire, la température ambiante, l'environnement réseau Wi-Fi, l'état de l'appareil avant de commencer l'enregistrement et la condition de la charge de la batterie.
La durée d'enregistrement maximum en continu pour une seule séance d'enregistrement de films est d'environ 13 heures (une limite de spécification du produit).

Note

- La durée d'enregistrement disponible pour les films varie, car l'appareil photo fait appel au VBR (Variable Bit-Rate), qui ajuste automatiquement la qualité d'image en fonction de la scène. Lorsque vous enregistrez un sujet se déplaçant rapidement, l'image est plus nette, mais la durée enregistrable est plus courte, car l'enregistrement nécessite plus de mémoire. La durée enregistrable varie aussi en fonction des conditions de prise de vue, du sujet ou des réglages de qualité/taille d'image.

Remarques sur l'enregistrement continu de films

- L'enregistrement de film avec une qualité d'image haute définition et la prise de vue en continu à vitesse élevée nécessitent une grande quantité d'énergie. La poursuite de l'enregistrement se traduit par une hausse de la température interne de l'appareil, notamment au niveau du capteur d'image. Dans ce cas, l'appareil se met automatiquement hors tension pour éviter que la température élevée de la surface de l'appareil n'affecte la qualité des images ou n'endommage le mécanisme interne de l'appareil.
- Les durées d'enregistrement en continu disponibles pour les films sont indiquées ci-dessous. Ces valeurs sont obtenues avec les réglages par défaut et un appareil resté hors tension pendant un certain temps. Les durées indiquées correspondent au temps s'écoulant entre le début et la fin de l'enregistrement.

Lorsque [Tmp HORS tens. aut.] est réglé sur [Standard]

 Format fichier	XAVC S HD	XAVC S 4K
Température ambiante : 25 °C (77 °F)	Environ 30 minutes	Environ 30 minutes
Température ambiante : 40 °C (104 °F)	Environ 30 minutes	Environ 20 minutes

Lorsque [Tmp HORS tens. aut.] est réglé sur [Élevé]

 Format fichier	XAVC S HD	XAVC S 4K
Température ambiante : 25 °C (77 °F)	Environ 60 minutes	Environ 60 minutes
Température ambiante : 40 °C (104 °F)	Environ 60 minutes	Environ 60 minutes

XAVC S HD : 60p 50M/50p 50M ; lorsque l'appareil n'est pas connecté via Wi-Fi ; lorsque l'écran est ouvert

XAVC S 4K : 24p 60M/25p 60M ; lorsque l'appareil n'est pas connecté via Wi-Fi ; lorsque l'écran est ouvert

- La durée d'enregistrement disponible pour les films varie en fonction de la température, du format de fichier et des réglages d'enregistrement de film, du réseau Wi-Fi environnant et de l'état de l'appareil avant le début de l'enregistrement. Si vous recadrez souvent des images fixes ou si vous effectuez un grand nombre de prises de vue une fois l'appareil sous tension, la température interne de l'appareil augmente, et le temps d'enregistrement restant diminue.
- Si l'icône  (avertissement de surchauffe) apparaît, la température de l'appareil a augmenté.
- Si l'appareil interrompt l'enregistrement d'un film en raison d'une température trop élevée, maintenez-le hors tension pendant un certain temps. Reprenez l'enregistrement une fois que la température interne de l'appareil est revenue à la normale.
- Pour obtenir des durées d'enregistrement plus longues, respectez les points suivants :
 - Ne laissez pas l'appareil en plein soleil.
 - Mettez l'appareil hors tension lorsque vous ne l'utilisez pas.

Rubrique associée

- [Cartes mémoires pouvant être utilisées](#)
- [Durée de service de la batterie et nombre d'images enregistrables](#)

Appareil Numérique
ZV-1F

Liste des icônes sur l'écran

Les contenus affichés et leurs positions dans les illustrations ne sont qu'à titre indicatif, et peuvent être différents des affichages réels. Il se peut aussi que le contenu affiché soit différent selon la version du logiciel du système de l'appareil photo (microprogramme).

Les descriptions sont données sous les indications des icônes.

Icônes sur l'écran de prise de vue

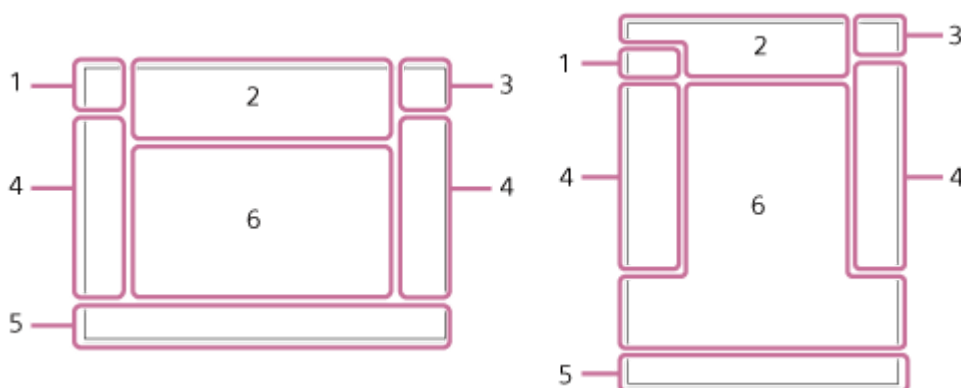

1. Mode de prise de vue/reconnaissance de scène



Mode de prise de vue



Icône Reconnaissance de scène (Mouvement)

2. Réglages de l'appareil



Une carte mémoire est insérée

NO CARD

Aucune carte mémoire insérée



Proche de la limite supérieure de réécriture de la carte mémoire/Limite supérieure de réécriture de la carte mémoire atteinte

100/1h30m

Nombre restant d'images enregistrables/durée enregistrable de films



Écriture des données/Nombre d'images qu'il est encore possible d'enregistrer

20M/18M/17M/13M/10M/7.5M/6.5M/5M/4.2M/3.7M

Taille d'image des images fixes

J-X.FINE J-FINE J-STD

Qualité JPEG

XAVC S 4K XAVC S HD

Format d'enregistrement de films

120p 100p 60p 50p 30p 25p 24p

Cadence de prise de vue (films)



Réglages d'enregistrement de films



Enregistr. proxy

4:2:0 8bit

Échantillonnage des couleurs et profondeur de bit des films

120fps 100fps 60fps 50fps 30fps 25fps 15fps 12fps 8fps 6fps 4fps 3fps 2fps 1fps

Vitesse de défilement pour la prise de vue au ralenti/en accéléré



SteadyShot désactivé/activé, avertissement de bougé de l'appareil

- Affiché en position 6 pendant l'affichage vertical



Zoom int. uniqm/Zoom Img Claire/Zoom numériq.



PC à distance



Vérificat. lumineuse



Mode silencieux



Télécommande



Connecté au Wi-Fi (via un point d'accès Wi-Fi)



Déconnecté du Wi-Fi (via un point d'accès Wi-Fi)



Connecté au Wi-Fi/Déconnecté du Wi-Fi (Wi-Fi Direct)



Enregistrement audio désactivé (films)



Réduction bruit vent activé



Typ. aide aff. Gamma



Annuler la mise au point



Annulation du suivi

Mis. au point centrée

Exécution de [Mis. au point centrée]



Connexion Bluetooth disponible/Connexion Bluetooth non disponible



Informations sur l'emplacement obtenues/Les informations sur l'emplacement ne peuvent pas être obtenues



Mode avion



Avertissement de surchauffe



Fichier de base de données plein/Erreur du fichier de base de données



Mode de connexion USB (Diffusion USB)

Diffusion USB : Attente/Diffusion USB : Sortie

État de la diffusion USB

3. Batterie



Charge restante de la batterie



Avertissement de charge restante



Alimentation USB

4. Réglages de prise de vue/Icônes des opérations tactiles



Fonct. toucher icône



Apparence créat.



Présentat. produit



Mode d'entraînement/Retardateur pour films



Correction d'exposition



Début/arrêt de l'enregistrement de films



Obturateur

ZOOM

Zoom



Changement du mode de lecture



Ajouter la marque de prise de vue 1

5. Témoin de mise au point/Réglages de l'exposition



Témoin de mise au point

1/250

Vitesse d'obturation

F3.5

Valeur d'ouverture



Floutage arrière-plan



Correction de l'exposition/Mesure manuelle

ISO400

ISO AUTO



Sensibilité ISO



Verrouillage AE

6. Guides/autres

● **Sélect. point focal act/désact**

Affichage du guide pour le réglage de [Zone mise au point]

● **Annuler la mise au point**

Affichage du guide pour l'annulation de la mise au point

▼ **Changer entre Av/Tv**

Affichage du guide pour la commutation valeur d'ouverture/vitesse d'obturation



Fonction pour la molette de commande

C:32:00

Affichage d'autodiagnostic



Zone de mesure du spot



Histogramme



Indicateur de niveau numérique

STBY REC

Attente d'enregistrement de films/Enregistrement de films en cours

1:00:12

Durée d'enregistrement réelle du film (heures : minutes : secondes)

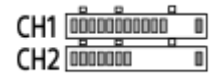

Affich. niv. audio

EXT 4K

Sortie externe 4K

Icônes sur l'écran de lecture

Affichage d'une seule image

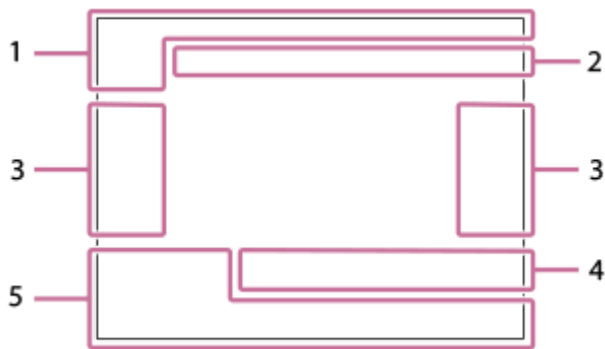

Affichage de l'histogramme

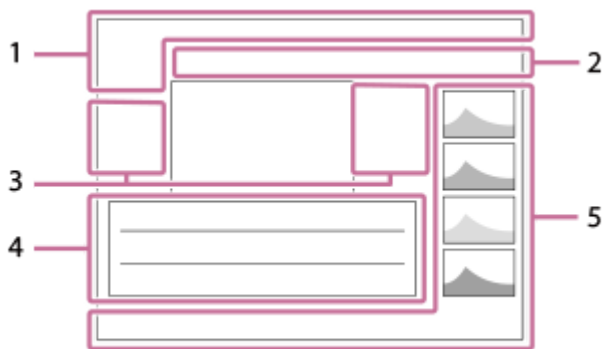

1. Informations élémentaires



Notation



Protéger

3/7

Numéro de fichier/Nombre d'images dans le mode de visualisation



Charge restante de la batterie



Aff. comme groupe



Film proxy inclus



Marque de prise de vue incluse



État du transfert du smartphone (lors de l'utilisation de [ Sél sur cam et env])

2. Réglages de l'appareil

Reportez-vous à « Icônes sur l'écran de prise de vue ».

3. Icônes d'opérations tactiles



Fonct. toucher icône



Changement de modes de prise de vue



Ajouter/Supprimer la marque de prise de vue¹



Sauter aux positions des marques de prise de vue

4. Réglages de prise de vue



Ratio d'aspect

HLG

Enregistrement HDR (Hybrid Log-Gamma)

Reportez-vous à « Icônes sur l'écran de prise de vue » pour les autres icônes affichées dans cette zone.

5. Informations sur les images



Informations sur la latitude/longitude

2022-1-1 10:37:00PM

Date de l'enregistrement



Numéro de dossier - numéro de fichier

C0003

Numéro de fichier du film



Histogramme (Luminance/R/V/B)

Appareil Numérique
ZV-1F

Spécifications

Appareil photo

[Système]

Type d'appareil photo

Appareil numérique

[Capteur d'image]

Format d'image

13,2 mm × 8,8 mm (type 1,0), capteur d'image CMOS

Nombre de pixels utiles de l'appareil

Environ 20 100 000 pixels

Nombre total de pixels de l'appareil

Environ 21 000 000 pixels

[Objectif]

ZEISS Tessar T*

f = 7,6 mm

Angle de champ : 94° (équivalent au format 35 mm : 20 mm)

F2,0

[Système autofocus]

Système de détection

Système de détection de contraste

[Écran]

Écran LCD

Écran tactile TFT à matrice active de 7,5 cm (type 3,0)

Nombre total de points

921 600 points

[Format d'enregistrement]

Format de fichier

JPEG (compatible avec DCF Ver. 2.0, Exif Ver. 2.32 et MPF Baseline)

Film (format XAVC S)

XAVC ver. 2.0 : compatible format MP4

Vidéo : MPEG-4 AVC/H.264

Audio : LPCM 2 canaux (48 kHz, 16 bits), MPEG-4 AAC-LC 2 canaux*1

*1 Films proxy

[Support d'enregistrement]

Memory Stick, cartes SD

[Bornes entrée/sortie]

Connecteur USB Type-C

Hi-Speed USB (USB 2.0)

HDMI

Micro-prise HDMI de type D

Connecteur (microphone)

Mini prise stéréo Ø 3,5 mm

[Alimentation, caractéristiques générales]

Entrée nominale

3,6 V  , 1,5 W

Température de fonctionnement

0 °C à 40 °C (32 °F à 104 °F)

Température de stockage

-20 °C à 55 °C (-4 °F à 131 °F)

Dimensions (L/H/P) (approx.)

105,5 × 60,0 × 46,4 mm

4 1/4 × 2 3/8 × 1 7/8 po

Poids (approx.)

256 g (9,1 oz) (batterie, carte SD incluses)

Microphone

Stéréo

Haut-parleur

Monophonique

Impression Exif

Compatible

PRINT Image Matching III

Compatible

[Mode éco et économie d'énergie]

Consommation électrique (mode arrêt)

Non disponible

Consommation électrique (mode veille/mode basse consommation)

0,5 W

Consommation électrique (mode veille réseau)

2,0 W (Bluetooth)/2,0 W (tous terminaux et réseaux connectés)

Mode basse consommation activé

Dans les 20 minutes (par défaut)

Mode veille réseau activé

Dans les 20 minutes (par défaut)

[LAN sans fil]

Format pris en charge

IEEE 802.11 b/g/n

Bande de fréquence

2,4 GHz

Sécurité

WEP/WPA-PSK/WPA2-PSK/WPA3-SAE

Méthode de connexion

Wi-Fi Protected Setup™ (WPS)/manuelle

Méthode d'accès

Mode Infrastructure

[Communications Bluetooth]

Norme Bluetooth Ver. 4.1

Bande de fréquence

2,4 GHz

Batterie rechargeable NP-BX1

Tension nominale

3,6 V 

Adaptateur secteur USB recommandé

Entrée

100 à 240 V  , 50/60 Hz

Sortie



5 V  , 1,5 A ou plus

La conception et les spécifications sont susceptibles d'être modifiées sans préavis.

5-041-856-24(1) Copyright 2022 Sony Corporation

Appareil Numérique
ZV-1F

Marques commerciales

- Memory Stick et  sont des marques commerciales ou des marques déposées de Sony Group Corporation.
- XAVC S et  sont des marques commerciales de Sony Group Corporation.
- Mac est une marque déposée d'Apple Inc. aux États-Unis et dans d'autres pays.
- USB Type-C® et USB-C® sont des marques déposées de USB Implementers Forum.
- Les termes HDMI et High-Definition Multimedia Interface ainsi que le logo HDMI sont des marques commerciales ou des marques déposées de HDMI Licensing Administrator, Inc. aux États-Unis et dans d'autres pays.
- Microsoft et Windows sont des marques déposées ou des marques commerciales de Microsoft Corporation aux États-Unis et/ou dans d'autres pays.
- Le logo SDXC est une marque commerciale de SD-3C, LLC.
- Wi-Fi, le logo Wi-Fi et Wi-Fi Protected Setup sont des marques commerciales ou des marques déposées de Wi-Fi Alliance.
- La marque verbale et les logos Bluetooth® sont des marques déposées détenues par Bluetooth SIG, Inc. et Sony Group Corporation et ses filiales les utilisent sous licence.
- QR Code est une marque commerciale de Denso Wave Inc.
- En outre, les noms de système et de produit utilisés dans ce manuel sont généralement des marques commerciales ou des marques déposées de leurs créateurs ou fabricants respectifs. Cependant, les symboles ™ ou ® ne sont pas systématiquement utilisés dans ce manuel.

Appareil Numérique
ZV-1F

Licence

Remarques concernant la licence

Ce produit est doté de logiciels qui sont utilisés sur la base de contrats de licence avec les propriétaires de ces logiciels. À la demande des propriétaires du copyright de ces logiciels, nous avons l'obligation de vous informer de ce qui suit. Les licences (en anglais) sont enregistrées dans la mémoire interne de votre produit. En établissant une connexion Stockage de masse entre le produit et un ordinateur, vous pouvez lire les licences dans le dossier « PMHOME » - « LICENSE ».

CE PRODUIT FAIT L'OBJET D'UNE LICENCE DE PORTEFEUILLE DE BREVETS D'AVC DANS LE CADRE D'UNE UTILISATION PERSONNELLE PAR LE CONSOMMATEUR OU POUR D'AUTRES UTILISATIONS NE LUI RAPPORTANT AUCUNE RÉMUNÉRATION POUR

(i) L'ENCODAGE DE VIDÉO CONFORMÉMENT À LA NORME AVC (ci-après « VIDÉO AVC »)
ET/OU

(ii) D'ÉCODER DES VIDÉOS AVC PRÉALABLEMENT ENCODÉE PAR UN CONSOMMATEUR DANS LE CADRE D'UNE ACTIVITÉ PERSONNELLE ET/OU OBTENUE AUPRÈS D'UN FOURNISSEUR DE VIDÉO SOUS LICENCE POUR FOURNIR DE LA VIDÉO AVC.

AUCUNE LICENCE N'EST ACCORDÉE, DE MANIÈRE IMPLICITE OU EXPLICITE, POUR UNE AUTRE UTILISATION. DES INFORMATIONS COMPLÉMENTAIRES, Y COMPRIS CELLES RELATIVES AUX UTILISATIONS PROMOTIONNELLES, INTERNES ET COMMERCIALES AINSI QU'AUX LICENCES PEUVENT ÊTRE OBTENUES AUPRÈS DE MPEG LA, L.L.C.

VOIR <https://www.via-la.com/>

À propos des logiciels GNU GPL/LGPL

Les logiciels inclus dans ce produit contiennent des logiciels sous droits d'auteur concédés sous la licence GPLv2 et d'autres licences qui peuvent nécessiter un accès au code source. Vous trouverez une copie du code source pertinent tel qu'exigé sous la licence GPLv2 (et d'autres licences) à l'adresse <https://www.sony.net/Products/Linux/>.

Vous pouvez obtenir le code source tel qu'exigé par la licence GPLv2 sur le support physique fourni par nos soins pendant une période de trois ans après notre dernière livraison de ce produit en le sollicitant via le formulaire à l'adresse <https://www.sony.net/Products/Linux/>.

Cette offre est valable pour toute personne bénéficiant de cette information.

Appareil Numérique
ZV-1F

Dépannage

En cas de problème avec le produit, essayez les solutions suivantes.

- 1 Si un message du type « C/E:□□:□□ » apparaît à l'écran, référez-vous à l'affichage d'autodiagnostic.
- 2 Retirez la batterie, attendez environ une minute, réinsérez-la, puis mettez le produit sous tension.
- 3 Réinitialisez les paramètres.
- 4 Consultez votre revendeur ou un centre de service après-vente agréé. Des informations complémentaires sur ce produit et des réponses à des questions fréquemment posées sont disponibles sur notre site Web d'assistance client.
<https://www.sony.net/>

Rubrique associée

- [Affichage d'autodiagnostic](#)
- [Rétablir le réglage](#)

Appareil Numérique
ZV-1F

Affichage d'autodiagnostic

Si un code commençant par une lettre de l'alphabet apparaît, la fonction d'autodiagnostic du produit est activée. Les deux derniers chiffres (indiqués par □□) diffèrent selon l'état du produit.

Si vous ne parvenez pas à résoudre le problème même après avoir essayé plusieurs fois les actions correctives ci-dessous, il se peut qu'une réparation du produit soit nécessaire. Consultez votre revendeur Sony ou un centre de service après-vente Sony agréé.

C:32:□□

- Problème dans la partie matérielle du produit. Mettez l'appareil hors tension, puis remettez-le sous tension.

C:13:□□

- Le produit ne peut pas lire ou écrire les données sur la carte mémoire. Essayez de mettre le produit hors tension puis sous tension, ou de retirer et d'insérer la carte mémoire à plusieurs reprises.
- Une carte mémoire non formatée est insérée. Formatez la carte mémoire.
- La carte mémoire insérée ne peut pas être utilisée avec le produit ou les données sont endommagées. Insérez une autre carte mémoire.

E:61:□□

E:62:□□

E:91:□□

- Un dysfonctionnement du produit est survenu. Réinitialisez le produit, puis rallumez-le.

E:94:□□

- Il y a un dysfonctionnement lors de l'écriture ou de la suppression de données. Une réparation est nécessaire. Consultez votre revendeur Sony ou un centre de service après-vente Sony agréé. Soyez prêt à indiquer tous les chiffres du code d'erreur en commençant depuis le E.

Appareil Numérique
ZV-1F

Messages d'avertissement

Régler Zone/Date/Heure.

- Réglez la zone, la date et l'heure. Si vous n'avez pas utilisé le produit depuis longtemps, chargez la batterie interne rechargeable de sauvegarde.

Impossible d'utiliser la carte mémoire. Voulez-vous formater ?

- La carte mémoire a été formatée sur un ordinateur et le format de fichier a été modifié. Sélectionnez [Entrer], puis formatez la carte mémoire. Vous pourrez réutiliser la carte mémoire, mais toutes les données qu'elle contient seront effacées. Le formatage peut demander un certain temps. Si le message réapparaît, changez la carte mémoire.

Erreur de carte mémoire

- Une carte mémoire incompatible est insérée.
- Le formatage a échoué. Formatez de nouveau la carte mémoire.

Impossible de lire la carte mémoire. Réinsérez-la.

- Une carte mémoire incompatible est insérée.
- La carte mémoire est endommagée.
- Les bornes de la carte mémoire sont sales.

Carte mémoire verrouillée.

- Vous utilisez une carte mémoire munie d'un commutateur de protection en écriture ou d'un commutateur de protection contre l'effacement, lequel est placé en position LOCK. Placez le commutateur en position d'enregistrement.

Impossible d'ouvrir l'obturateur dès lors qu'aucune carte mémoire n'est insérée.

- Aucune carte mémoire n'a été insérée.
- Pour activer le déclenchement de l'obturateur sans insérer de carte mémoire dans l'appareil, réglez [Déclen. sans c. mém.] sur [Activé]. Dans ce cas, les images ne seront pas sauvegardées.

Cette carte mémoire pourrait ne pas enregistrer/lire normalement.

- Une carte mémoire incompatible est insérée.

Affichage impossible.

- Il se peut que des images prises avec un autre produit ou modifiées avec un ordinateur ne s'affichent pas.
- Le traitement des images sur un ordinateur, par exemple la suppression des fichiers d'image, peut provoquer des anomalies dans le fichier de base de données d'images. Réparez les fichiers de base de données d'images.

Surchauffe de l'appareil. Laissez-le se refroidir.

- Le produit a chauffé parce que vous avez effectué des prises de vue de manière continue. Éteignez le produit, laissez-le refroidir et attendez qu'il soit à nouveau prêt pour la prise de vue.

 (Avertissement de surchauffe)

- Vous avez enregistré des images pendant une période prolongée, la température du produit a augmenté.



 (Erreur du fichier de base de données)

- Le nombre d'images dépasse celui pour lequel le produit peut gérer les dates dans un fichier de base de données.

 (Erreur du fichier de base de données)

- Mémorisation impossible dans le fichier de base de données. Importez toutes les images sur un ordinateur et récupérez la carte mémoire.

Erreur fich. ds base données d'images

- Le fichier de base de données d'images présente une anomalie. Sélectionnez MENU →  /  (Prise de vue) → [Support] → [ Récup. BD images].

Erreur système

Erreur de l'appareil photo. Mettez l'appareil hors et sous tension.

- Retirez la batterie, puis réinsérez-la. Si ce message apparaît fréquemment, consultez un centre de service après-vente Sony agréé.

Grossissement impossible.

Rotation de l'image impossible.

- Il est possible que vous ne parveniez pas à agrandir ou à faire tourner les images enregistrées avec d'autres produits.

Impossible de créer un nouveau dossier.

- Un dossier dans la carte mémoire comporte les trois premiers chiffres « 999 ». Vous ne pouvez pas créer plus de dossiers sur cet appareil photo.

Rubrique associée

- [Remarques sur les cartes mémoire](#)
- [Formater](#)
- [Déclen. sans c. mém.](#)
- [Récup. BD images \(image fixe/film\)](#)