

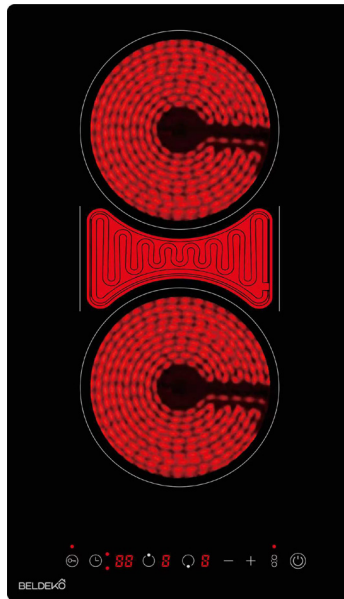

MANUEL D'UTILISATION

PLAQUE DE CUISSON

RÉFÉRENCE :
TV2V-172



+ 33 (0) 4 72 25 77 06

 beldeko@battentier.com

BELDEKO



Chère Cliente,
Cher Client,

Vous venez d'acquérir un produit BELDEKO et nous vous remercions.
Nous espérons que celui-ci vous donnera entière satisfaction.

Avant la première utilisation, nous vous invitons à lire attentivement la notice d'utilisation.

Dans un souci permanent de vous satisfaire au mieux vis-à-vis de notre produit, notre service clients se tient à votre disposition pour toutes vos questions ou suggestions (coordonnées à la fin du livret).

*Bienvenue chez
Beldeko*



+ 33 (0) 4 72 25 77 06



beldeko@battentier.com

TABLE DES MATIÈRES

1 - FR Français - 6

2 - EN English - 20

BELDEKÔ



1 - INFORMATION DE SÉCURITÉ

MISE EN GARDE

Votre sécurité est importante pour nous. Veuillez lire cette notice avant d'utiliser votre plaque de cuisson. Cet appareil est conçu pour un usage privé et domestique et est destiné à la cuisson des aliments. Utiliser le produit exclusivement aux fins prévues.



ATTENTION SURFACE CHAUDE !

Ne pas nettoyer et ne pas toucher la surface de la plaque lorsqu'elle est encore chaude.

Pendant l'utilisation, les parties accessibles de cet appareil deviendront suffisamment chaudes pour provoquer des brûlures. Ne laissez pas vos vêtements ou tout autre article en contact de la plaque de cuisson s'il n'est pas approprié jusqu'à ce que la surface refroidisse.

Le non-respect de ces conseils pourrait entraîner des brûlures.

CONSIGNES DE SÉCURITÉ IMPORTANTES

- Aucun appareil, ni produit combustible, ne doivent être placés sur cette plaque de cuisson. Veuillez mettre ces informations à la disposition du responsable de l'installation de l'appareil. Afin d'éviter tout danger, cet appareil doit être installé conformément à ces instructions d'installation.
- Cet appareil doit être correctement installé et mis à la terre uniquement par une personne qualifiée.
- Cet appareil doit être connecté à un circuit qui comprend un interrupteur d'isolement assurant une déconnexion complète de l'alimentation. Le fait de ne pas installer correctement l'appareil pourrait invalider les réclamations de garantie ou de responsabilité.
- Ne laissez jamais l'appareil sans surveillance pendant son utilisation.
- L'ébullition provoque des vapeurs et des retombées grasses qui peuvent s'enflammer.
- L'utilisateur doit être convaincu qu'il peut utiliser l'appareil sans danger pour lui-même ou son environnement.
- Ne jamais laisser d'objets ou d'ustensiles sur l'appareil.
- Ne jamais utiliser votre appareil pour chauffer ou réchauffer la pièce.

- Après usage, toujours éteindre les zones de cuisson et la table de cuisson en utilisant la commande tactile. Ne comptez pas sur la fonction de détection de casserole pour éteindre l'appareil lorsque vous retirez les casseroles.
- Ne pas autoriser les enfants à jouer avec cet appareil, à s'asseoir, à rester debout ou à grimper dessus.
- Ne stockez pas les articles qui intéressent les enfants dans des placards au-dessus de l'appareil. Des enfants grimpaient sur la table de cuisson pourraient être gravement blessés.
- Ne pas laisser les enfants seuls et sans surveillance autour de cet appareil lorsque celui-ci fonctionne.
- Les enfants ou les personnes ayant un handicap qui limite leur capacité à utiliser l'appareil doivent avoir une personne responsable et compétente pour les instruire sur son utilisation.
- Ne réparez ni ne remplacez aucune partie de l'appareil à moins que cela ne soit spécifiquement recommandé dans le manuel. Toute réparation doit être effectuée par un technicien qualifié.
- Ne pas utiliser un appareil à vapeur pour nettoyer votre table de cuisson.
- Ne placez pas et ne laissez pas tomber d'objets lourds sur votre table de cuisson.
- Ne pas se tenir debout sur votre table de cuisson.
- N'utilisez pas de casseroles aux bords dentelés et ne faites pas glisser les casseroles sur les surfaces en verre car, cela pourrait rayer le verre.
- Si le câble d'alimentation est endommagé, il ne doit être remplacé que par un technicien qualifié.
- N'utilisez pas de tampons à récurer ou tout autre produit de nettoyage abrasif dur pour nettoyer votre table de cuisson car ils peuvent rayer le verre.
- Cet appareil est destiné à un usage domestique et non à des applications similaires, telles que :
 - Hôtels
 - Chambres d'hôtes
 - Motels
 - Autres environnements résidentiels
 - Ferme agricole
 - Bureaux
 - Autres environnements de travail
 - Cuisines réservées au personnel dans les magasins

→ AVERTISSEMENT

- L'appareil et ses parties accessibles deviennent chauds pendant l'utilisation.

- Des précautions doivent être prises pour éviter de toucher les éléments chauffants.
- Les enfants de moins de 8 ans doivent être tenus à l'écart, sauf en cas de surveillance continue.
- Cet appareil peut être utilisé par des enfants âgés de 8 ans et plus et des personnes ayant des capacités physiques, sensorielles ou mentales réduites ou un manque d'expérience et de connaissances s'ils ont reçu une supervision ou des instructions concernant l'utilisation de l'appareil de manière sûre et comprennent les dangers impliqués.
- Les enfants ne doivent pas jouer avec l'appareil. Le nettoyage et l'entretien régulier ne doivent pas être effectués par des enfants sans surveillance.

→ AVERTISSEMENT

- N'essayez **JAMAIS** d'éteindre un feu avec de l'eau, mais éteignez l'appareil puis couvrez la flamme avec un couvercle ou une couverture.
- La cuisson sans surveillance sur une table de cuisson avec de la graisse ou de l'huile peut être dangereuse et provoquer un incendie.
- Risque d'incendie : ne stockez pas les éléments sur les surfaces de cuisson.
- Si les surfaces sont fissurées, éteignez l'appareil pour éviter tout risque de choc électrique.
- Avant d'accéder aux bornes de raccordement, tous les circuits d'alimentation doivent être déconnectés du réseau électrique.
- Ne pas utiliser de nettoyeur à vapeur.
- L'appareil n'est pas conçu pour être utilisé au moyen d'une minuterie externe ou d'une télécommande séparée.
- Si l'installation électrique de votre habitation nécessite une modification pour le branchement de votre appareil, faites appel à un électricien qualifié.
- Cet appareil est lourd et fragile : transportez-le dans sa position d'utilisation, faites attention lors de son déplacement et installation.
- Dans le cas d'une installation fixe, le raccordement au réseau doit être effectué par l'intermédiaire d'un interrupteur à coupure omnipolaire assurant une coupure complète en cas de conditions de surtension de catégorie 3.
- Ne pas brancher l'appareil à une prise de courant non protégée contre les surcharges (fusibles).
- Ne jamais utiliser de prises multiples ou de rallonge pour brancher l'appareil.
- Cet appareil n'est pas destiné à être mis en fonctionnement au moyen d'une minuterie extérieure ou par un système de commande à distance séparé ou tout autre dispositif qui met l'appareil sous tension automatiquement.

MISE EN GARDE

Utiliser uniquement les dispositifs de protection de table de cuisson conçus par le fabricant de l'appareil. L'utilisation de dispositifs de protection non appropriés peut entraîner des accidents. La préparation des mets dans des récipients en aluminium ou plastique sur des foyers chauds n'est pas permise. Ne déposer aucun objet en plastique ni de feuilles d'aluminium sur le foyer chaud. Afin d'empêcher des risques d'explosion ou d'incendie, ne placer pas de produits inflammables ou d'éléments imbibés de produits inflammables à proximité ou sur l'appareil.

RISQUES POUR LA SANTÉ

Cet appareil est conforme aux normes de sécurité électromagnétiques. Les personnes portant des stimulateurs cardiaques ou d'autres implants électriques (comme les pompes à insuline) doivent contacter leur médecin ou leur fabricant avant d'utiliser l'appareil pour s'assurer que leurs implants ne sont pas affectés par le champ électromagnétique de la plaque de cuisson. Le non respect des instructions peut entraîner la mort.

RISQUES DE CHOC ÉLECTRIQUE

Débrancher l'appareil du réseau électrique avant de réaliser des travaux ou un entretien sur celui-ci. La connexion à un bon système de câblage de mise à la terre est essentielle et obligatoire. Les modifications au système de câblage domestique doivent être effectuées par un électricien qualifié. Le non-respect de ces conseils peut entraîner un choc électrique.

RISQUES DE COUPURE

Attention les bords du panneau sont coupants. Ne pas faire preuve de prudence pourrait entraîner des blessures ou des coupures. La lame tranchante d'un grattoir de table de cuisson est exposée lorsque le couvercle de sécurité est rétracté. Utiliser avec un soin extrême et toujours stocker en toute sécurité et hors de portée des enfants. Ne pas faire preuve de prudence pourrait entraîner des blessures ou des coupures.

OPÉRATIONS ET MAINTENANCES, RISQUE DE CHOC ÉLECTRIQUES

Ne pas cuisiner sur une table de cuisson cassée ou fissurée. Si la surface semble cassée ou fissurée, éteignez l'appareil immédiatement au niveau de l'interrupteur mural de l'alimentation secteur et contacter un technicien qualifié. Eteindre la table de cuisson au niveau de l'interrupteur mural avant le nettoyage ou l'entretien. Le non-respect de ces conseils peut entraîner un choc électrique.

INSTRUCTION DE MISE À LA TERRE

Cet appareil doit être mis à la terre, dans le cas d'un dysfonctionnement électrique, la mise à la terre permet de réduire le risque de choc électrique en fournissant un accès au courant électrique de plus faible résistance. Cet appareil est équipé d'un cordon pourvu d'un conducteur de mise à la terre.

2 - INSTRUCTIONS ENCASTREMENT

Découpez une ouverture dans le plan de travail selon les dimensions indiquées sur le schéma ci-dessous. Un espace minimum de **50 mm** doit être laissé tout autour de la découpe.

Le plan de travail doit avoir une épaisseur d'au moins **30 mm** et être fabriqué dans un matériau résistant à la chaleur.

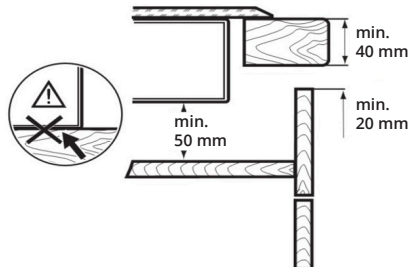
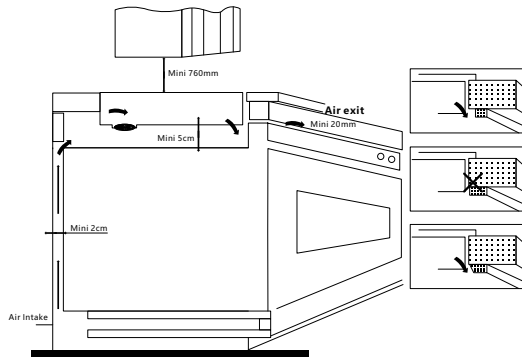
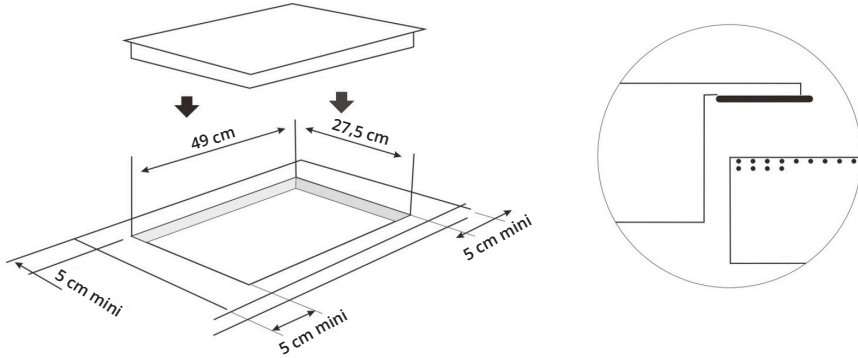

3 - INSTALLATION DE L'APPAREIL

- La plaque de cuisson vitrocéramique doit être installée par un personnel qualifié.
- Ne bloquez pas les fentes de ventilation de l'appareil. Cela pourrait provoquer une surchauffe. Maintenez une **distance minimale de 10 cm** par rapport aux murs ou à tout autre objet.
- Ne placez pas la plaque de cuisson à proximité d'une flamme, d'un radiateur ou d'une autre source de chaleur.
- Veillez à ce que le câble d'alimentation ne touche pas des bords coupants ni des surfaces chaudes.
- Assurez-vous que le câble d'alimentation n'est ni endommagé ni coincé sous l'appareil.
- L'appareil doit être raccordé à une source d'alimentation correctement sécurisée, car la puissance totale est de **3400 W**.
- **Ne pas installer la plaque** au-dessus d'un lave-vaisselle ou d'une machine à laver, afin d'éviter que les circuits électroniques ne soient exposés à la vapeur ou à l'humidité, ce qui pourrait les endommager.

4 - MISE EN SERVICE DE L'APPAREIL

- Avant de raccorder l'appareil, vérifiez que la tension indiquée sur la plaque signalétique correspond bien à celle de votre installation électrique domestique. Un mauvais raccordement peut entraîner de **graves dommages à l'appareil ainsi que des blessures corporelles**.
- La surface de la plaque de cuisson est constituée de céramique résistante à la chaleur. En cas de dommage, même mineur (fissure, ébréchure, etc), débranchez immédiatement l'appareil et contactez le service après-vente.
- Il est déconseillé de poser des ustensiles de cuisine métalliques, des couvercles, couteaux ou autres objets métalliques sur la plaque de cuisson. Ces objets pourraient chauffer si l'appareil est allumé.
- Ne placez pas d'objets magnétiques (cartes bancaires, téléphone, etc...) sur la surface en verre lorsque l'appareil est en fonctionnement.
- Afin d'éviter toute surchauffe, **ne placez pas de papier aluminium ni de plaques métalliques** sur la plaque de cuisson.
- N'introduisez aucun objet comme des fils ou des outils dans les ouvertures de ventilation, cela pourrait **provoquer une décharge électrique**.

5 - PANNEAU DE COMMANDE

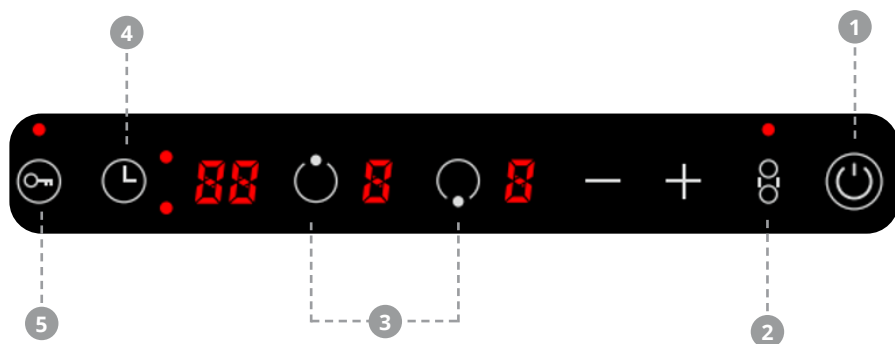

1. COMMANDE ON/OFF
2. POWER-SHARING (PARTAGE DE PUISSANCE)
3. INDICATEUR DE ZONE DE CUISSON
4. MINUTERIE
5. VERROUILLAGE

6 - UTILISATION DE LA PLAQUE

ALLUMER / ÉTEINDRE L'APPAREIL

- Appuyez sur la touche ON/OFF pour allumer la plaque.
- Un bip retentit et des symboles « -- » clignotent sur l'afficheur de chaque zone de cuisson.
- Appuyez ensuite sur le bouton correspondant à la zone que vous souhaitez activer.

→ *Si aucun niveau de puissance n'est sélectionné au bout de 2 minutes, la plaque de cuisson s'éteint automatiquement.*

RÉGLEZ LA PUISSANCE DE CUISSON

- Appuyez sur le bouton de la zone de cuisson arrière ou avant.
- Vous pouvez ajuster la puissance en appuyant sur les boutons « - » ou « + », ou éteindre la zone de cuisson correspondante.

Puissance maximale : jusqu'à 1400 W pour chaque zone individuelle, jusqu'à 600 W pour certains réglages.



1600 W MAX



1600 W MAX



600 W MAX

TECHNOLOGIE POWER SHARING (PARTAGE DE PUISSANCE)



Les deux plaques partagent 3400 W grâce à la technologie PowerSharing. Si vous n'utilisez qu'une seule plaque, sa puissance maximale est de 1400 W. Si vous allumez la deuxième plaque, les 3400 W sont répartis entre les deux zones de cuisson.

MINUTERIE

- Appuyez sur la touche avec le symbole de l'horloge pour activer le minuteur.
- Appuyez sur le bouton correspondant à la zone que vous souhaitez activer.
- Utilisez la touche - / + pour régler la durée souhaitée (1-99 min).
- Après 5 secondes d'inactivité, le compte à rebours démarre et l'écran affiche « 00 ».
- Une fois la durée définie écoulée, la plaque de cuisson émet un signal sonore et la zone de cuisson correspondante sera automatiquement désactivée.

Annuler la minuterie : Appuyez sur la touche de la minuterie pour sélectionner la zone à annuler. Pour désactiver la minuterie, appuyez sur la touche pour afficher « 00 » ou maintenez la touche avec le symbole de l'horloge enfoncée pendant au moins 4 secondes.

VERROUILLAGE

- Pour verrouiller, maintenez la touche enfoncée pendant 3 secondes : la plaque passe alors en mode « Verrouillage », la minuterie affiche « LO » et les autres touches sont désactivées.
- Pour déverrouiller, maintenez la touche de verrouillage enfoncée pendant 3 secondes et la plaque reprendra son fonctionnement normal.

INDICATEUR DE CHALEUR RÉSIDUELLE

- Chaque zone de cuisson dispose d'un indicateur de chaleur résiduelle qui signale lorsque la surface est encore chaude. L'affichage indique « H » tant que la zone conserve de la chaleur.
- L'indicateur s'éteint automatiquement une fois la zone suffisamment refroidie.

ATTENTION !

Ne placez aucune casserole ou poêle chaude sur le panneau de commande.

- Placez un ustensile de cuisson adapté sur la plaque de cuisson.
- Le fonctionnement des deux zones est identique.

SYSTÈMES DE SÉCURITÉ

- Afin de protéger l'électronique contre la surchauffe, si l'unité de commande détecte une température excessive, elle éteindra la zone de cuisson la plus proche des capteurs, la lettre **H** apparaîtra sur l'affichage.
 - Cette zone pourra être réactivée lorsque la température de l'unité électronique sera revenue à la normale.
 - Chaque zone de cuisson est équipée d'un limiteur de température interne qui éteint la zone si la surface rayonnante devient trop chaude.
- *Si des fissures apparaissent sur la surface rayonnante, déconnectez immédiatement l'appareil du secteur. N'utilisez aucune partie de la plaque tant qu'une nouvelle surface rayonnante n'a pas été installée.*

ARRÊT AUTOMATIQUE

La plaque s'éteint automatiquement après 2 heures si aucun temps de cuisson n'a été réglé ou si la plaque n'a pas été utilisée pendant ce laps de temps.

Si une zone de cuisson reste allumée par inadvertance, elle s'éteindra automatiquement après un certain délai, selon le niveau de puissance sélectionné.

NIVEAU PUISSANCE	DURÉE (HEURES)
1-6	1
7-9	0.5

7 - NETTOYAGE ET ENTRETIEN

NE PAS UTILISER DE NETTOYEUR VAPEUR. ASSUREZ-VOUS QUE LES ZONES DE CUISSON SONT ÉTEINTES ET QUE L'INDICATEUR DE CHALEUR RÉSIDUELLE « H » N'EST PAS AFFICHÉ.

- Pour conserver l'éclat du verre, un nettoyage régulier est recommandé.
- Nettoyez la surface, les poussières ou les particules de nourriture à l'aide d'un détergent doux et d'un chiffon humide.
- N'utilisez pas d'essence, de diluant, de brosse abrasive ou de laine d'acier pour nettoyer la plaque, cela pourrait rayer la surface de façon permanente.
- Ne versez jamais d'eau directement sur l'appareil, l'infiltration d'eau pourrait provoquer une panne.

 <p>SAVON + EAU</p>	<p>Nettoyez la plaque lorsqu'elle est froide, à l'aide d'une éponge douce ou d'un chiffon humide et d'une eau savonneuse. Essayez ensuite avec un chiffon sec pour éviter les traces.</p>
 <p>ÉPONGE MÉTALLIQUE</p>	<p>Ne jamais utiliser d'éponges métallique ou de produits abrasifs. Ils peuvent rayer la surface vitrocéramique et endommager durablement la plaque.</p>
	<p>Une fois par semaine, nettoyez soigneusement la plaque avec des produits spécifiques qui préservent et protègent les plaques vitrocéramiques. Retirez les salissures collées à l'aide d'une raclette spéciale.</p>
	<p>Soyez particulièrement vigilant avec la saleté ou la poussière provenant de légumes, de poudres à nettoyer, etc., car elles peuvent rayer la surface lorsque les casseroles ou poêles sont déplacées dessus.</p>
 <p>IMMÉDIATEMENT</p>	<p>Si du sucre (ou des substances sucrées, sirop...) ou du plastique brûle accidentellement sur la plaque, retirez-le immédiatement avec la raclette tant que la surface est encore chaude. Sinon, cela pourrait laisser une trace permanente.</p>

8 - USTENSILES DE CUISINE

REMARQUE : Pour vérifier que votre ustensile est adapté, approchez un aimant. Si l'aimant ne tient pas sur l'arrière de votre casserole ou poêle alors cet ustensile n'est pas compatible.

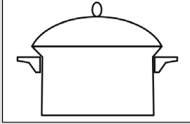
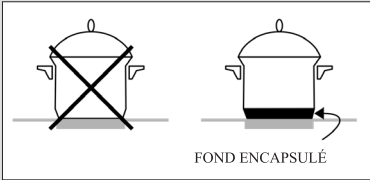
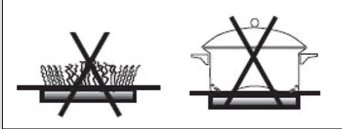
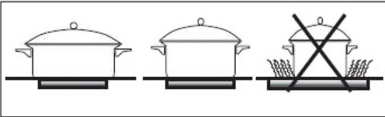
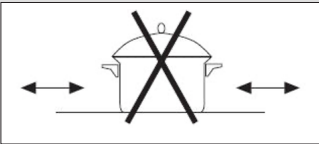
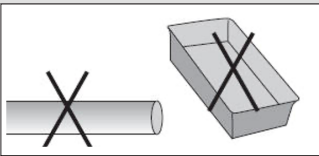
	<p>La plupart des casseroles et poêles en inox, émail, fonte, céramique et cuivre peuvent être utilisées sur les plaques vitrocéramiques.</p>
 <p>FOND ENCAPSULÉ</p>	<p>Il est recommandé d'utiliser des ustensiles avec fond « sandwich » ou fond encapsulé.</p>
	<p>N'allumez jamais la plaque sans ustensile dessus. Utilisez des casseroles à fond plat/sec. Celles provenant de plaques à gaz peuvent être déformées et moins conductrices.</p>
	<p>Vérifiez que le diamètre de la casserole est au moins égal à celui de la zone de cuisson.</p>
	<p>Évitez de glisser les casseroles sur la surface vitrocéramique, cela pourrait la rayer. Soulevez toujours les casseroles.</p>
	<p>Ne jamais utiliser de papier aluminium ou de récipients en plastique, qui pourraient fondre et adhérer définitivement à la surface vitrocéramique.</p>

9 - INFORMATION TECHNIQUE

PLAQUE DE CUISSON

MODEL	TV2V-172
VOLT	220 - 240 V, 50/60 Hz
PUISSANCE	2100 WATTS



ATTENTION : Ne pas immerger dans l'eau.

AVERTISSEMENT : Pour éviter tout risque de choc électrique, débranchez l'appareil avant de le nettoyer.

AVERTISSEMENT : La plaque devient très chaude ! Ne pas toucher !
Gardez les enfants et toute personne nécessitant une surveillance à distance.

10 - SERVICE APRÈS-VENTE

Pour en savoir plus sur nos produits ou nous contacter, vous pouvez :

- ✓ Consulter notre site : www.beldeko.com
- ✓ Nous écrire à l'adresse email suivante : beldeko@battentier.com
- ✓ Nous écrire à l'adresse postale suivante :

BATTENTIER MANFIL - BELDEKO
Services Consommateurs
1382 Avenue des Prés Seigneurs / 01120 DAGNEUX - FRANCE

✓ Nous appeler du lundi au vendredi de 9h00 à 17h00 au
+ 33 (0) 4 72 25 77 06

Avant de contacter le service après-vente munissez-vous des références complètes de votre appareil et de votre facture d'achat.

11 - PROTECTION DE L'ENVIRONNEMENT

Recyclez les matériaux portant le symbole 
Déposez les emballages dans les conteneurs prévus à cet effet.

Ne jeter pas les appareils portant le symbole  avec les ordures ménagères.

Ceux-ci doivent être déposés dans votre centre local de recyclage.

NOTA :

Dans le souci d'une amélioration constante de nos produits, nous nous réservons le droit d'apporter toutes modifications à leurs caractéristiques techniques, fonctionnelles ou esthétiques.



1 - SAVE THESE INSTRUCTIONS

SAFETY INSTRUCTIONS

For your safety and continued enjoyment of this product, always read the instruction manual before using. Improper use of the grounding plug can result in electric shock.

To prevent electric shock, unplug before cleaning



CAUTION : HOT SURFACE!

Do not clean or touch the surface of the hob while it is still hot.

This manual and the appliance itself provide important safety messages, to be read and always observed. This is the warning / caution-safety symbol, regarding safety, warning of potential risks to users and other. All messages relevant to safety specify the potential risk to which they refer and indicate how to reduce the risk of injury, damage and electric shocks due to incorrect use of the appliance. Make sure to comply with the following :

- The appliance must be disconnected from the power supply before carrying out any installation operation.
- Installation and maintenance must be carried out by a specialized technician, in compliance with the manufacturer's instructions and the local safety regulations in force. Do not repair or replace any part of the appliance unless specifically stated in the user manual.
- The appliance must be earthed.
- The power cable must be long enough for connecting the appliance, fitted in the cabinet, to the power supply.
- For installation to comply with the current safety regulations, an omnipolar switch with minimum contact gap of 3mm is required.
- Do not use multi-sockets or extension cords.
- Do not pull the appliance's power cable.
- The electrical parts must not be accessible to the user after installation.
- The appliance is designed solely for domestic use for cooking food. No other use is permitted (e.g. heating rooms). The Manufacturer declines any liability for inappropriate use or incorrect setting of the controls.

WARNING : The appliance and its accessible parts become hot during use. Care should be taken to avoid touching heating elements. Children less than 8 years old shall be kept away unless continuously supervised.

- The accessible parts can become very hot during use. Children must be kept away from the appliance and watched over to ensure they do not play with it.
- Do not touch the appliance heating elements during and after use. Do not allow the appliance to come into contact with cloths or other flammable materials until all the components have cooled sufficiently.
- Do not place flammable materials on or near the appliance.
- Overheated oils and fats catch fire easily. Pay attention when cooking food products rich in fat and oil.
- This appliance can be used by children aged from 8 years and above and persons with reduced physical, sensory or mental capabilities or lack of experience and knowledge if they have been given supervision or instruction concerning use of the appliance in a safe way and understand hazards involved. Children shall not play with the appliance. Cleaning and user maintenance shall not be made by children without supervision.
- An air switch or circuit breaker (not supplied) should be installed in the compartment under the appliance.
- If the surface is cracked, switch off the appliance to avoid the possibility of electric shock.
- The appliance is not intended to be operated by means of an external timer or separate remote control system.

Unattended cooking on a hob with fat or oil can be dangerous and may result in fire. NEVER try to extinguish a fire with water, but switch off the appliance and then cover flame e.g. with a lid or a fire blanket.

- Danger of fire: do not store items on the cooking surfaces.
- Do not use steam cleaners.
- Metallic objects such as knives, forks, spoons and lids should not be placed on the hob surface since they can get hot.
- After use, switch off the hob element by its control and do not rely on the pan detector.
- Do not touch the top plate right after removing the pot or the pan, as the top plate will still be very hot.

2 - INSTRUCTIONS FOR BUILT-IN

Cut a hole in the worktop of the dimension shown in the diagram below. Minimum of 50 mm space should be left around the hole.

The worktop should be at least 30 mm thick and made of heat resistant material.

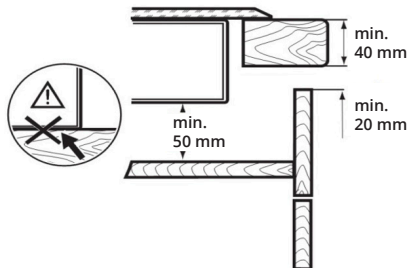
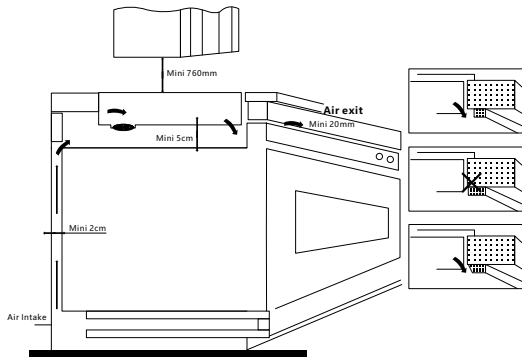
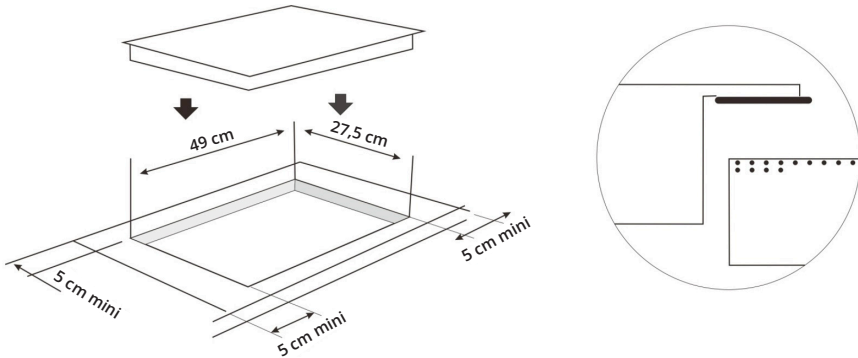

- The device should be connecting to the power source which is sufficient secured since the full power is **3400 W**.
- **Do not install the hob** above a dishwasher or washing-machine, so that the electronic circuits do not come into contact with steam or moisture which could damage them.

3 - COMMISSIONING THE DEVICE

- Prior to connecting the device, check whether the voltage indicated on the type plate corresponds to the voltage supply in your home. A wrong connection may lead to **grave damage on the device and injury to persons**.
- The hotplate's surface consists of temperature-resistant ceramics. In case of damage, even if this concern only a small tear, disconnect the device from the power supply immediately and contact the customer service.
- We recommend not placing any metal kitchen utensils, cookware or pan lids, knives or other metal objects on the hotplate. These may heat up when the device is turned on.
- Do not place any magnetically objects like credit cards, cassettes etc. on the glass surface while the device is in operation.
- On order to avoid overheating, do not place **any aluminium foil or metal plates** on the device.
- Do not insert any objects like wires or tools into the ventilation slots. Attention: this may cause electric shocks.

4 - PANNEAU DE COMMANDE

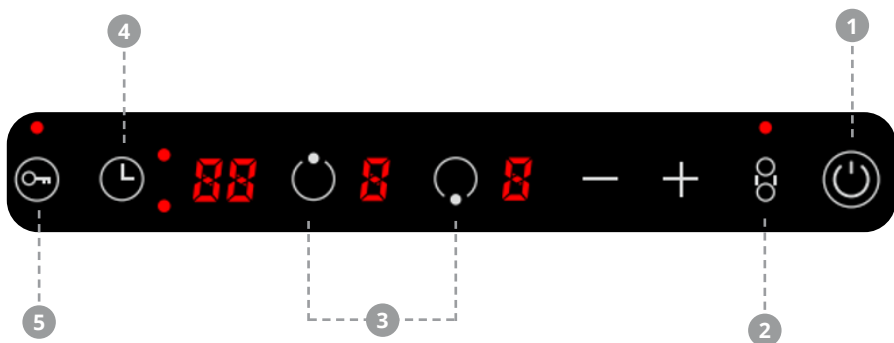

1. ON/OFF CONTROL F
2. POWER-SHARING (PARTAGE DE PUISSANCE)
3. COOKING ZONE INDICATOR
4. TIMER
5. LOCK

6 - USING THE HOB

SWITCHING THE APPLIANCE ON AND OFF

- Press the ON/OFF key to switch on the hob.
- A beep will sound and the symbols «-» will flash on each cooking zone display.
- Then press the button corresponding to the zone you wish to activate.

→ *If no power level is selected within 2 minutes, the hob will switch off automatically.*

SETTING THE COOKING POWER

- Press the button for the rear or front cooking zone.
- You can adjust the power by pressing the «-» or «+» buttons, or switch off the corresponding cooking zone.

Maximum power : up to 1400 W for each individual zone, up to 600 W for certain settings.



1600 W MAX



1600 W MAX



600 W MAX

TECHNOLOGIE POWER SHARING



The two hobs share 3400 watts via PowerSharing. If you only use one of the two hotplates, they have a maximum of 1400 watts. If you switch on the second plate, 3400 watts of power are distributed to both hobs

TIMER

- Press the button with the clock symbol to activate the timer.
- Press the button corresponding to the zone you wish to activate.
- Use the – / + keys to set the desired duration (1–99 minutes).
- After 5 seconds of inactivity, the countdown starts and the display shows « 00 ».
- When the set time has elapsed, the hob emits a sound signal and the corresponding cooking zone will be automatically switched off.

Canceling the timer : Press the timer button to select the zone to cancel. To deactivate the timer, press the button until « 00 » is displayed or hold the button with the clock symbol for at least 4 seconds.

CHILD LOCK

- To ensure the safety of children, the ceramic hob is fitted with an interlock device. To lock : hold down the « Interlock » key for 3 seconds, the hob then goes into « Interlock » mode, the timer shows « L0 » and the rest of the keys are disabled.
- To unlock hold down the lock key for 3 seconds and the hob will return to normal working.



CAUTION !

Do not place any hot pans or pots on the control panel.

- Place a suitable cookware item on the hob.
- The operation of both zones is identical.

RESIDUAL HEAT INDICATOR

- When the hob has been operating for some time, there will be some residual heat.
- The residual heat indicator warns for each cooking zone separately with « H » symbol.

SAFETY SYSTEMS

- In order to protect the electronics from overheating if the control unit detects excessive heat it will switch off the hotplate closest to the sensors and the letter « H » will appear on the display.
- This hotplate can be activated when the temperature of the electronic unit returns to normal.
- Each hotplate is equipped with an interior temperature limiter that switches off the hotplate if the radiant surface is heated excessively.

→ *If any cracks appear in the radiant surface, immediately disconnect it from the mains.
Do not use any part of the cooktop until a new radiant surface has been fitted.*

AUTOMATIC





If a hotplate is left on accidentally, it will automatically be switched off after a period of time has elapsed, depending on the power level that has been selected

SETTING	TIME (HOUR)
1-6	1
7-9	0.5

7 - CLEANING AND MAINTENANCE

DO NOT USE A STEAM CLEANER. BEFORE CLEANING, MAKE SURE THAT THE COOKING ZONES ARE SWITCHED OFF AND THAT THE RESIDUAL HEAT INDICATOR « H » IS NOT DISPLAYED.

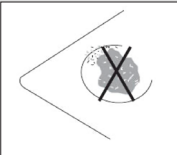
- Disconnect plug and wait until the unit is cooled down completely. Clean after every use.
- If the pots/pans are used without being cleaned, discoloration or cooked on stains may occur.
- Do not use benzene, thinner, scrubbing brush or polishing powder to clean the cooker.
- Do not use any flammable, acidic or alkaline materials or substances near the device, as this may reduce the service life of the device and lead to deflagration when the device is turned on.
- Wipe using dish washing agent and damp cloth.
- Use vacuum cleaner to suck up dirt from the air intake and exhaust vent.
- Never run water over the unit (Water getting inside may cause a malfunction).

	<p>Clean the hob when it is cool, using a soft sponge or a damp cloth with soapy water. Then wipe it dry with a clean cloth to avoid streaks.</p>
	<p>Never use metal sponges or abrasive cleaners. They can scratch the glass-ceramic surface and cause permanent damage to the hob.</p>
	<p>Once a week, clean thoroughly with specific products that preserve and protect radiant cooktops hobs. Scrape off stuck on stuck dirt with a scraper.</p>
	<p>Do not use the cooktop as a work surface. Be particularly careful with dirt or dust from vegetables, cleaning powders, etc. which may scratch the surface when pans are slid over it.</p>
	<p>If sugar (or sugary matter) or plastic is accidentally burnt on the cooktop, remove at once with the scraper while still hot. Otherwise it may leave a permanent mark.</p>

8 - USE OF COOKWARE

NOTE : To check whether your cookware is suitable, hold a magnet near it. If the magnet does not stick to the bottom of your pan or pot, the cookware is not compatible.

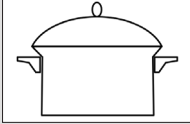
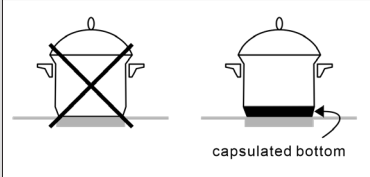
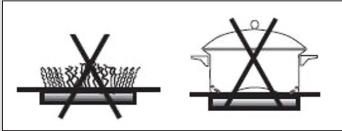
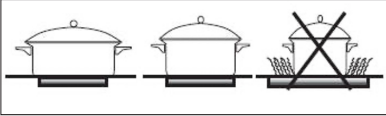
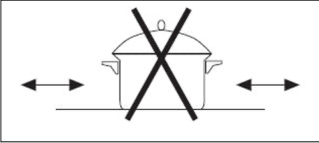
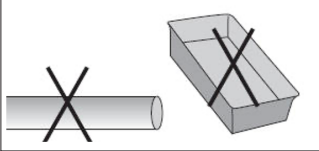
	<p>Most stainless steel, enamel, iron, ceramic and copper pans can be used on radiant cooktops.</p>
 <p>capsulated bottom</p>	<p>Recommended is cookware with sandwich / capsulated bottom.</p>
	<p>Hotplates should not be switched on without a pan on top. The base of the pan should be flat and dry. Pans that have been used on gas cookers are not normally completely flat and absorb heat badly.</p>
	<p>Make sure that the diameter of the pan is at least that of the hotplate.</p>
	<p>Avoid dragging pans over the radiant glass surface, as it may get scratched. Always lift the pan.</p>
	<p>Never use tin foil or plastic containers. They may melt and fuse permanently with the radiant glass surface.</p>

9 - TECHNICAL INFORMATION

INDUCTION HUB

MODEL	TV2V-172
VOLTAGE	220 - 240 V, 50/60 Hz
POWER	2100 WATTS



CAUTION : Do not immerse in water.

WARNING : To prevent electric shock, unplug before cleaning.

WARNING : The hob gets very hot! Do not touch!
Keep children and others in need of supervision at a distance.

10 - AFTER SALES SERVICES

To learn more about our products or contact us, you can :

✓ Consult our website: www.beldeko.com

✓ Write to us at the following email address : beldeko@battentier.com

✓ Write to us at the following postal address :

BATTENTIER MANFIL - BELDEKO
Services Consommateurs
1382 Avenue des Prés Seigneurs / 01120 DAGNEUX - FRANCE

✓ We call Monday to Friday, 9:00 a.m. to 5:00 p.m. at
+ 33 (0) 4 72 25 77 06

Before contacting customer service, please have the complete reference information of your device and your purchase receipt ready.

11. PROTECTION OF THE ENVIRONMENT

Recycle materials marked with the symbol 
Place the packaging in the containers provided for this purpose.

Do not dispose of devices bearing the symbol  with household waste.

These should be dropped off at your local recycling center.

NOTE : *In order to constantly improve our products, we reserve the right to make any changes to their technical, functional or aesthetic.*

BELDEKO



+ 33 (0) 4 72 25 77 06

 beldeko@battentier.com