

Demeliss[®]

PARIS



MODEL SA-2303

2411_rev0
©2024 mattel

FR	03
EN	06
PL	09
NL	12
IT	15
ES	18
PT	21
DE	24
العربية	28
SE	30
RO	33
CN	36
DK	38
FI	41
SL	44
GR	47
NO	50
GUARANTEE	54

AVERTISSEMENTS

Cet appareil peut être utilisé par des enfants à partir de 8 ans et par des personnes ayant des capacités physiques, sensorielles ou mentales réduites ou un manque d'expérience et de connaissances à condition qu'elles aient été placées sous surveillance ou qu'elles aient reçu des instructions concernant l'utilisation de l'appareil en toute sécurité et qu'elles comprennent les dangers encourus. ■ Les enfants ne doivent pas jouer avec l'appareil. ■ Le nettoyage et l'entretien par l'utilisateur ne doivent pas être effectués par des enfants sans surveillance. ■ Si le câble d'alimentation est endommagé, il doit être remplacé par le fabricant, son service après-vente ou des personnes de qualification similaire afin d'éviter un danger. ■ Lorsque la brosse soufflante est utilisée dans une salle de bains, débranchez-la après usage, car la proximité de l'eau peut présenter un danger même lorsque la brosse soufflante est arrêtée. ■ Pour assurer une protection complémentaire, l'installation, dans le circuit électrique alimentant la salle de bain, d'un dispositif à courant différentiel résiduel (DDR) de courant différentiel de fonctionnement assigné n'excédant pas 30 mA, est conseillée. Demandez conseil à votre installateur. ■ **MISE EN GARDE:** Ne pas utiliser cet appareil près des baignoires, des douches, des lavabos ou autres récipients contenant de l'eau. ■ Retirez complètement l'emballage avant d'utiliser l'appareil. Gardez l'emballage hors de portée des enfants pour éviter tout risque d'ingestion et d'étouffement. ■ Assurez-vous que la tension indiquée sur la plaque signalétique correspond à celle de la prise secteur utilisée. ■ La coque plastique de l'appareil ne doit en aucun cas être ouverte. N'insérez pas de doigts ou de corps étrangers dans l'appareil ; les ouvertures d'aération ne doivent en aucun cas être obstruées. ■ Protégez l'appareil de la chaleur. Ne le mettez pas à proximité d'une source de chaleur (par ex. : cuisinière, radiateur, etc.). ■ **AVERTISSEMENT - RISQUE DE DÉCHARGE ÉLECTRIQUE !** N'immergez pas l'appareil et sa fiche dans l'eau ou tout autre liquide. Ne manipulez pas l'appareil avec les mains humides ou mouillées. ■ Pour éviter tout risque de surchauffe ou d'incendie, ne couvrez pas l'appareil lorsqu'il est allumé. ■ N'utilisez pas de laque pour cheveux, de vaporisateur d'eau ou tout autre vaporisateur lorsque l'appareil est en marche. ■ Évitez de placer l'appareil sur le rebord d'un lavabo ou d'une baignoire. Si l'appareil tombe dans l'eau, débranchez-le immédiatement. Ne mettez pas la main dans l'eau pour retirer l'appareil. ■ Faites attention aux risques de brûlures ! Ne pas toucher une zone autre que la poignée (6) délimitée par la ligne d'indication (19).

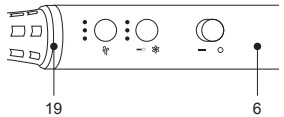

DESCRIPTION

Cet appareil est destiné à sécher, coiffer, lisser et boucler les cheveux avec l'accessoire adéquat. Ne l'utilisez pas sur les cheveux synthétiques ou extrêmement mouillés ni sur les animaux domestiques.

L'appareil est exclusivement destiné à un usage ménager intérieur.

N'utilisez pas l'appareil à d'autres fins. Toute autre utilisation peut entraîner des dommages à l'appareil ou aux biens ainsi que des blessures.

Le fabricant décline toute responsabilité en cas de dommages ou de blessures résultant d'une mauvaise utilisation ou d'un non-respect de ce mode d'emploi.

AVANT D'UTILISER L'APPAREIL

AVERTISSEMENT Les emballages ne sont pas des jouets ! Ne laissez pas les enfants jouer avec les emballages, car ils présentent un risque d'étouffement en cas d'ingestion !

- Vérifiez le contenu de l'emballage pour vous assurer qu'aucun article ne manque ou n'a été endommagé lors du transport. Si l'appareil est endommagé ou certaines pièces manquent, ne l'utilisez pas et rappez-le à votre fournisseur.
- Retirez complètement l'emballage et conservez-le pour une utilisation ultérieure.
- Déroulez complètement le cordon d'alimentation.
- Nettoyez l'appareil avec un chiffon doux et humide et, si nécessaire, un peu de détergent doux. Essuyez avec un chiffon doux et sec.

APERÇU DU PRODUIT

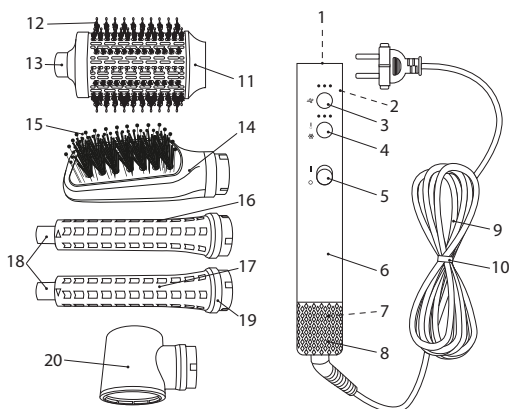

- | | |
|--------------------------------------------------------------------------------|--------------------------------------------|
| 1. Sortie d'air | 11. Brosse volumisante |
| 2. Bouton de déverrouillage | 12. Poils de brosse |
| 3. Bouton de réglage du débit d'air (avec témoins bleus) | 13. Embout isolant |
| 4. Bouton de réglage de la température et de l'air froid (avec témoins rouges) | 14. Brosse lissante |
| 5. Interrupteur Marche/Arrêt (I/O) | 15. Poils de brosse |
| 6. Poignée | 16. Accessoire bouclant (vers la droite ►) |
| 7. Entrée d'air avec filtre | 17. Accessoire bouclant (vers la gauche ◄) |
| 8. Couvercle du filtre | 18. Embout isolant |
| 9. Cordon d'alimentation avec fiche d'alimentation | 19. Limite de la zone de préhension |
| 10. Bande serre-câble | 20. Embout séchant |

MODE D'EMPLOI

AVERTISSEMENT ! La surface de l'appareil peut devenir chaude pendant le fonctionnement et le restera pendant un certain temps après utilisation. Ne touchez que la poignée de l'appareil. Gardez les accessoires (y compris l'embout isolant) suffisamment éloignés de votre corps ou de votre cuir chevelu et ne les gardez pas trop longtemps sur vos cheveux.



AVERTISSEMENT ! Lorsque vous utilisez l'embout, gardez l'air chaud loin de vos yeux ou d'autres parties du corps sensibles à la chaleur.

AVERTISSEMENT ! Les accessoires deviennent très chauds pendant le fonctionnement. Ne pas toucher ! Veuillez toujours éteindre l'appareil, le débrancher de la prise de courant et le laisser refroidir complètement avant de retirer et de monter les accessoires.

REMARQUE : Assurez-vous toujours que vos cheveux sont propres et démêlés avant d'utiliser l'appareil.

REMARQUE : Assurez-vous toujours que l'appareil, la sortie d'air, l'entrée d'air, le filtre, le couvercle du filtre et les accessoires sont propres et ne sont pas obstrués par des peluches, des cheveux ou d'autres objets.

REMARQUE : Pour éviter la surchauffe et garantir les performances, vérifiez régulièrement que le filtre et le couvercle du filtre ne sont pas obstrués et nettoyez-les en conséquence, si nécessaire.

REMARQUE : L'appareil dispose d'une fonction mémoire. Après avoir été éteint puis rallumé, il fonctionne avec les mêmes réglages de la température et de débit d'air que lors de la dernière utilisation.

REMARQUE : Si un dysfonctionnement survient, débranchez immédiatement l'appareil de l'alimentation électrique. Attendez quelques secondes, puis rebranchez et rallumez-le. Si le problème persiste, n'utilisez pas l'appareil tant qu'il n'a pas été contrôlé et réparé par un électricien qualifié.

- Protection contre la haute tension activée : l'appareil s'éteint automatiquement et le témoin de température (rouge) ○●● clignote.
- Protection contre la basse tension activée : l'appareil s'éteint automatiquement et les témoins de température (rouges) ●○● clignent.
- CTN (coefficient de température négatif) anormal : si la température détectée par le CTN est supérieure à la valeur réglée, l'appareil ajuste automatiquement la

puissance de sortie.

- Vérifiez que l'interrupteur marche/arrêt est en position **O**.
- Assemblez l'accessoire approprié (brosse volumatrice, brosse lissante, boucleur, embout séchant) en effectuant un léger mouvement de rotation sur l'unité principale en fonction de l'application souhaitée. Assurez-vous que le bouton de déverrouillage s'enclenche en position **I**.
- Pour retirer l'accessoire, faites glisser l'interrupteur de déverrouillage vers l'arrière, maintenez-le en position, puis retirez l'accessoire de l'unité principale.
- Branchez l'appareil à l'alimentation électrique.
- Placez l'interrupteur marche/arrêt sur la position **I** pour allumer l'appareil.
- Appuyez plusieurs fois sur le bouton de réglage du débit d'air pour sélectionner le débit d'air souhaité. Le témoin correspondant (bleu) s'allume (●○○ : faible/●●○ : moyen/●●● : élevé).
- Appuyez plusieurs fois sur le bouton de réglage de la température et de l'air froid pour sélectionner la température souhaitée. Le témoin correspondant (rouge) s'allume (○○○ : air froid/●○○ : bas/●●○ : moyen/●●● : haut).
- Alternativement, pendant le fonctionnement avec les réglages de température basse/moyenne/haute, continuez à appuyer sur le bouton de réglage de la température et de l'air froid pour activer la fonction d'air froid. Les témoins de température (rouges) s'éteignent et l'appareil passe automatiquement en mode de fonctionnement avec débit d'air élevé. Relâchez le bouton de réglage de la température et de l'air froid pour désactiver la fonction d'air froid. L'appareil fonctionne avec les réglages précédents.
- Une fois l'opération terminée, mettez l'interrupteur marche/arrêt en position **O** pour éteindre l'appareil.
- Débranchez l'appareil de l'alimentation électrique. Posez-le sur une surface résistante à la chaleur pour qu'il refroidisse.

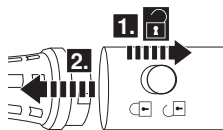

Coiffage et lissage des cheveux à l'aide de la brosse volumatrice / brosse lissante

- Allumez l'appareil. Réglez la température et le jet d'air souhaités.
- Divisez les cheveux en mèches égales, de préférence d'environ 5 cm de large et 5 mm d'épaisseur.
- Tenez l'appareil par la poignée d'une main et la mèche de cheveux de l'autre main.
- Brossez la mèche de cheveux de la racine à la pointe d'un mouvement doux et lent. Pour obtenir le meilleur résultat de coiffage / lissage, assurez-vous que la mèche de cheveux se glisse profondément dans les zones internes des poils et près des sorties d'air. Veillez à ne pas laisser les poils et les sorties d'air trop longtemps sur vos cheveux.
- Répétez l'opération pour les autres mèches de cheveux.
- Laissez les cheveux refroidir avant de les coiffer et de les lisser davantage.

Bouclage les cheveux à l'aide d'un accessoire bouclant

- Allumez l'appareil. Réglez la température et le flux d'air souhaités.
- Attendez que l'accessoire bouclant atteigne la température réglée.
- Tenez l'appareil par la poignée.
- Enroulez une mèche (pas trop épaisse, 5 cm de large environ) autour du rouleau à friser pendant 5 à 8 secondes. Veillez à ne pas laisser l'accessoire bouclant trop longtemps sur vos cheveux.
- Répétez l'opération pour les mèches restantes.
- Laissez vos mèches refroidir avant de vous coiffer.

Séchage et coiffage des cheveux à l'aide de l'embout séchant

- Assurez-vous que les cheveux ne sont pas trop mouillés. Si nécessaire, essorez l'excès d'humidité de vos cheveux à l'aide d'une serviette.
- Démêlez les cheveux et appliquez un produit de protection contre la chaleur.
- Il est recommandé de régler la température élevée et le jet d'air fort pour sécher les cheveux, puis la température basse et le jet d'air faible pour coiffer les cheveux.
- Pour sécher les cheveux, répartissez-les en plusieurs sections et prenez une mèche de la section inférieure.

NETTOYAGE

REMARQUE : L'appareil est doté d'une fonction d'auto-nettoyage. Il est recommandé de faire fonctionner l'appareil en mode d'autonettoyage, après avoir nettoyé le filtre et le couvercle du filtre. N'essayez jamais de faire fonctionner l'appareil en mode auto-nettoyage plus de deux cycles consécutifs, afin d'éviter d'endommager le moteur.

- Dans les 10 secondes qui suivent l'arrêt de l'appareil et son branchement à l'alimentation électrique, appuyez sur le bouton de réglage du débit d'air et sur le

bouton de réglage de la température et de l'air froid pendant environ 3 secondes pour activer la fonction d'autonettoyage.

- L'appareil fonctionne en mode auto-nettoyage avec le jet d'air réglé sur le niveau le plus élevé pendant environ 10 secondes et s'éteint automatiquement par la suite.
- Avant de le nettoyer, débranchez l'appareil et laissez-le refroidir complètement.
- Ne nettoyez pas l'appareil avec de la laine d'acier, des produits chimiques forts, des produits alcalins, des produits abrasifs ou des produits désinfectants, car ils pourraient endommager sa surface.
- N'immergez pas l'appareil dans l'eau ou d'autres liquides pour le nettoyer. Assurez-vous que les parties électriques ne sont pas mouillées ou exposées à l'humidité.
- Retirez les cheveux présents sur l'appareil, en particulier sur l'accessoire.
- Tirez doucement sur le couvercle du filtre pour le détacher de l'entrée d'air / du filtre. Nettoyez le filtre et le couvercle du filtre avec un chiffon doux et humide, puis essuyez-les avec un chiffon doux et sec. Au besoin, servez-vous d'une brosse. Assurez-vous que le filtre et le couvercle du filtre sont complètement secs avant de les remonter sur l'entrée d'air / le filtre.
- Nettoyez l'appareil avec un chiffon doux et humide et, si nécessaire, un peu de détergent doux. Essuyez avec un chiffon doux et sec.
- L'appareil ne doit être réutilisé qu'après séchage complet.

ENTREPOSAGE

- Veillez à ce que l'appareil soit complètement refroidi avant de le ranger.
- Rangez l'appareil dans un endroit frais et sec, à l'abri de l'humidité et hors de portée des enfants.



Ce symbole, apposé sur le produit ou son emballage, indique que ce produit est conforme à la directive européenne 2012/19/UE et qu'il ne doit pas être traité avec les déchets ménagers.

Il doit être remis à un point de collecte approprié pour le recyclage des équipements électriques et électroniques.

En s'assurant que ce produit est bien mis au rebus de manière appropriée, vous aiderez à prévenir les conséquences négatives potentielles pour l'environnement et la santé humaine.

Le recyclage des matériaux aidera à conserver les ressources naturelles.



**PLEASE KEEP THIS INFORMATION FOR FUTURE REFERENCE.
PLEASE READ CAREFULLY BEFORE USING THE DEVICE.**

WARNINGS

This appliance can be used by children aged from 8 years and above and persons with reduced physical, sensory or mental capabilities or lack of experience and knowledge if they have been given supervision or instruction concerning use of the appliance in a safe way and understand the hazards involved. ■ Children shall not play with the appliance. ■ Cleaning and user maintenance shall not be made by children without supervision. ■ If the supply cord is damaged, it must be replaced by the manufacturer, its service agent or similarly qualified persons in order to avoid a hazard. ■ When the appliance is used in a bathroom, unplug it after use, since the proximity of water presents a hazard even when the appliance is switched off. ■ For additional protection, the installation of a residual current device (RCD) having a rated residual operating current not exceeding 30 mA is advisable in the electrical circuit supplying the bathroom. Ask your installer for advice. ■ **WARNING!** Do not use this appliance near bathtubs, showers, basins or other vessels containing water. ■ Remove all packaging materials before using the appliance. Keep the packaging materials away from children they pose a risk of swallowing and suffocation. ■ Ensure the rated voltage shown on the rating label corresponds with the voltage of the power supply. ■ Do not open the housing under any circumstances. Do not insert fingers or foreign objects in any opening of the appliance and do not obstruct the air vents. ■ Protect the appliance against heat. Do not place close to heat sources such as stoves or heating appliances. ■ **WARNING - RISK OF ELECTRIC SHOCK!** Do not immerse the appliance and its plug in water or other liquids. Do not operate the appliance with the wet hands. ■ To avoid overheating or fire, do not cover the appliance when it is switched on. ■ Do not use hair sprays, water vaporizers or any other vaporizers during use of the appliance. ■ Do not place the appliance on the edges of basins or bathtubs. Should the appliance drop into water, unplug it immediately. Do not reach into the water to retrieve the appliance. ■ Be careful to avoid risk of burns! Do not touch the area other than the handle (6) limited by the indication line (19).

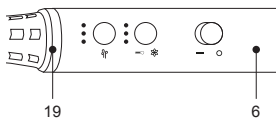

DESCRIPTION

This appliance is intended for drying, styling, straightening and curling hair with the respective attachment. Do not use it on synthetic or extremely wet hair, and do not use it on pets.

The appliance is only intended for household indoor use.

Do not use the appliance for other purposes. Any other use might lead to damage of the appliance, property or personal injury.

The manufacturer will accept no liability for damage or injuries resulting from improper use or non-compliance with this manual.

BEFORE USING THE APPLIANCE

WARNING! Packaging materials are not a toy! Do not allow children to play with packaging materials, as they pose a choking hazard if swallowed!

- Check the delivery contents for any missing items or any possible transport damage. If the appliance is damaged or some parts are missing, do not use it and bring it back to your dealer.
- Remove all packaging materials and keep them for future use.
- Fully uncoil the power cord.
- Clean the appliance with a soft damp cloth and, if necessary, a little mild detergent. Wipe with a dry soft cloth.

PRODUCT OVERVIEW

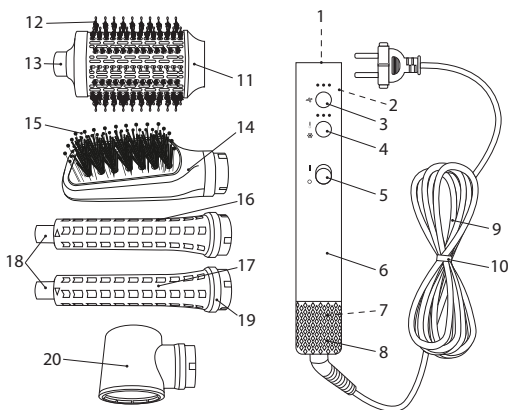

- | | | | |
|-----|-------------------------------------------------------------|-----|----------------------------------------|
| 1. | Air outlet | 11. | Volumizing brush |
| 2. | Release switch | 12. | Bristles |
| 3. | Air blow setting button (with blue indicators) | 13. | Insulation tip |
| 4. | Temperature setting & cold air button (with red indicators) | 14. | Straightening brush |
| 5. | On/off switch (I / O) | 15. | Bristles |
| 6. | Handle | 16. | Curling barrel (rightward direction ►) |
| 7. | Air inlet with filter | 17. | Curling barrel (leftward direction ◄) |
| 8. | Filter cover | 18. | Insulation tip |
| 9. | Power cord with plug | 19. | Gripping area limit |
| 10. | Cable band | 20. | Nozzle |

INSTRUCTIONS FOR USE

WARNING! The surfaces of the appliance are liable to get hot during use and will stay hot for some time after operation. Only touch the appliance by the handle. Keep the attachments (including the insulation tip) well away from your body or head skin and do not keep them on your hair for too long.



WARNING! When using the nozzle, keep the hot air well away from your eyes or other heat sensitive parts of the body.

WARNING! The attachments become very hot during operation. Do not touch! Always switch off the appliance, disconnect it from the power supply and let it completely cool down before removing and assembling the attachments.

NOTE: Always ensure your hair is clean and tangle-free before using the appliance.

NOTE: Always ensure the appliance, air outlet, air inlet, filter, filter cover and attachments are clean and free of blockage, e. g. lint, hair or other objects.

NOTE: To avoid overheating and ensure performance, check the filter and filter cover for blockage regularly and clean them accordingly, if necessary.

NOTE: The appliance features a memory function. After the appliance is switched off and on again, it operates with the same settings of the temperature and air flow as previous operation.

NOTE: If the malfunction occurs, unplug the appliance immediately from the power supply. Wait a few seconds, connect the appliance to the power supply and switch it on again. If the malfunction remains, do not use the appliance, until it has been checked and repaired by a qualified electrician.

- high voltage protection activated: the appliance switches off automatically and the temperature indicator (red) ○○● is flashing.
- low voltage protection activated: the appliance switches off automatically and the temperature indicators (red) ●○○ are flashing.
- NTC (negative temperature coefficient) abnormal: if the temperature detected by the NTC is higher than the set value, the appliance will adjust the output power automatically.

- Ensure the on/off switch is in the position ○.
- Assemble the suitable attachment (volumizing brush, straightening brush, curling barrel, nozzle) with a slight twist motion onto the main unit according to the desired application. Ensure the release switch engages in position I.
- To remove the attachment, slide the release switch backward, hold it in position and then remove the attachment from the main unit.
- Connect the appliance to the power supply.
- Set the on/off switch to the position I to switch on the appliance.
- Press the air blow setting button repeatedly to select the desired air blow. The respective indicator (blue) turns on (●○○: low / ●●○: medium / ●●●: high).
- Press the temperature setting & cold air button repeatedly to select the desired temperature. The respective indicator (red) turns on (○○○: cold air / ●○○: low / ●●○: medium / ●●●: high).
- Alternatively, during operation with the settings of low / medium / high temperature, keep pressing the temperature setting & cold air button to activate the cold air function. The temperature indicators (red) turn off and the appliance switches automatically to the operating mode with high air blow. Release the temperature setting & cold air button to deactivate the cold air function. The appliance operates with the previous settings.
- When the operation is finished, set the on/off switch to the position ○ to switch off the appliance.
- Disconnect the appliance from the power supply. Place it on a heat-resistant surface to let it cool down.

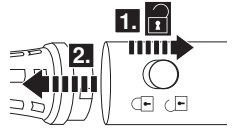

Styling and straightening hair with volumizing brush / straightening brush

- Switch on the appliance. Set the desired temperature and air blow.
- Divide the hair into equal strands, preferably approx. 5 cm wide and 5 mm thick.
- Hold the appliance on the handle with one hand and the strand of hair with another hand.
- Brush the strand of the hair from the roots to the tips in a gentle and slow motion. To achieve the best styling / straightening result, ensure the hair strand gets deep into the inner areas of the bristles and close to the air outlets. Make sure not to keep the bristles and air outlets on your hair for too long.
- Repeat the same operation for the other strands of the hair.
- Let the hair cool down before styling and straightening it further.

Curling hair with curling barrel

- Switch on the appliance. Set the desired temperature and air blow.
- Wait until the curling barrel reaches the set temperature.
- Hold the appliance on the handle.
- Roll a strand of hair (approx. 5 cm in wide, not too thick) onto the curling barrel for approx. 5 - 8 seconds. Make sure not to keep the curling barrel on your hair for too long.
- Repeat the same operation over the entire strand of the hair.
- Let the hair cool down before styling it further.

Drying and styling hair with nozzle

- Ensure the hair is not too wet. Squeeze the excess moisture out of your hair with a towel if necessary.

- Detangle the hair and then apply some heat protectant on it.
- It is recommended to set the high temperature / air blow for drying the hair; and then the low temperature / air blow for styling the hair.
- To dry the hair, divide the hair into sections and grab a piece from the bottom section.

CLEANING

NOTE: The appliance features a self-cleaning function. It is recommended to operate the appliance in self-cleaning mode, after the filter and filter cover are cleaned. Never attempt to operate the appliance in self-cleaning mode more than two continuous cycles, to protect the motor unit from damage.

- After the appliance is switched off and connected to the power supply, within approx. 10 seconds, keep pressing the air blow setting button and the temperature setting & cold air button for approx. 3 seconds to activate the self-cleaning function.
- The appliance operates in self-cleaning mode with the setting of high air blow for approx. 10 seconds and switches off automatically afterward.
- Before cleaning, unplug the appliance and let it cool down completely.
- Do not clean the appliance with steel wool, strong chemicals, alkali, abrasive or disinfecting agents as they may damage its surface.
- Do not immerse the appliance in water or other liquids to clean it. Make sure that the electrical parts do not become wet or damp.
- Remove any hair left on the appliance, especially on the attachment.
- Gently pull the filter cover to detach it from the air inlet / filter. Clean the filter and filter cover with a soft damp cloth and wipe them with a dry soft cloth afterward. Use a brush, if necessary. Ensure the filter and filter cover are completely dry before refitting the filter cover to the air inlet / filter.
- Clean the appliance with a soft damp cloth and, if necessary, a little mild detergent. Wipe with a dry soft cloth.
- The appliance may only be used again after it is dried completely.

STORAGE

- Before storage, always make sure that the appliance is completely cooled down.
- Store the appliance in a cool, dry place, protected from moisture and out of the reach of children.



This symbol, displayed on the product or on its packaging, indicates that this product complies with the European Directive 2012/19/EU and must not be disposed of with household waste.

It must be taken to an appropriate collection point for recycling electrical and electronic equipment.

By ensuring that this product is disposed of in an appropriate way, you will be helping to prevent potential harmful consequences for the environment and human health. Recycling materials will help to conserve natural resources.



**ZACHOWAĆ NINIEJSZE INFORMACJE NA PRZYSZŁOŚĆ.
DOKŁADNIE PRZECZYTAĆ PRZED SKORZYSTANIEM Z URZĄDZENIA.**

OSTRZEŻENIA

Urządzenie może być użytkowane przez dzieci od 8 roku życia oraz osoby o ograniczonych zdolnościach psychicznych, sensorycznych, umysłowych lub nieposiadające wiedzy i doświadczenia, o ile pozostają pod nadzorem lub otrzymały instrukcje dotyczące bezpiecznego użytkowania urządzenia oraz rozumieją potencjalne zagrożenia. ■ Dzieci nie powinny bawić się urządzeniem. ■ Czyszczenie i konserwacja nie powinny być wykonywane przez dzieci pozostające bez nadzoru. ■ Aby uniknąć niebezpieczeństwa, wymianę uszkodzonego przewodu sieciowego urządzenia należy powierzyć producentowi, jego serwisowi lub innej osobie o podobnych kwalifikacjach. ■ Gdy urządzenie jest używane w łazience, po użyciu wyjmij wtyczkę z gniazdka, ponieważ bliskość wody stwarza zagrożenie nawet wtedy, gdy urządzenie jest wyłączone. ■ Jako dodatkowe zabezpieczenie zaleca się zainstalowanie w obwodzie elektrycznym obejmującym łazienkę urządzenia ochronnego różnicowoprądowego (RCD) o wartości znamionowej nieprzekraczającej 30 mA. W tym celu należy skonsultować się z wykwalifikowanym elektrykiem. ■ **OSTRZEŻENIE!** Nie używaj urządzenia w pobliżu wanny, prysznica, umywalki lub innego naczynia wypełnionego wodą. ■ Przed użyciem urządzenia usuń wszystkie elementy opakowania. Dzieci nie powinny bawić się materiałami opakowaniowymi, gdyż grozi to połknięciem materiału przez dziecko lub uduszeniem! ■ Przed podłączeniem do sieci elektrycznej upewnij się, że napięcie sieciowe podane na tabliczce znamionowej jest zgodne z napięciem zasilającym. ■ Pod żadnym pozorem nie otwieraj



obudowy. Nie wkładaj do wnętrza urządzenia palców ani obcych przedmiotów i nie zasłaniaj otworów wentylacyjnych. ■ Chronić urządzenie przed działaniem wysokiej temperatury. Nie ustawiaj urządzenia w pobliżu źródeł ciepła, jak piece lub urządzenia grzewcze. ■ **OSTRZEŻENIE – NIEBEZPIECZEŃSTWO PORAŻENIA PRĄDEM!** Nie zanurzaj urządzenia ani wtyczki w wodzie ani innych płynach. Nie obsługuj urządzenia mokrymi dłońmi. ■ Aby uniknąć przegrzania lub pożaru, nie przykrywaj włączonego urządzenia. ■ Podczas użytkowania urządzenia nie należy rozpylać lakierów do włosów, korzystać ze spryskiwaczy lub innych kosmetyków w formie mgiełki. ■ Nie kładź urządzenia na krawędziach umywalk lub wanien. Jeżeli urządzenie wpadnie do wody, natychmiast je odłącz. Nie próbuj wyciągnąć urządzenia z wody. ■ Uważaj, aby uniknąć ryzyka poparzenia! Nie dotykaj obszarów poza uchwytem (6) ograniczonych linią (19).

OPIS

To urządzenie służy do suszenia, modelowania, prostowania i kręcenia włosów przy użyciu odpowiedniej końcówki. Urządzenie nie służy do prostowania włosów syntetycznych ani mokrych, ani sierści zwierząt.

Urządzenie nadaje się jedynie do stosowania w gospodarstwach domowych i w pomieszczeniach.

Nie używaj urządzenia do innych celów. Wszelkie inne użycie może prowadzić do uszkodzenia urządzenia, własności lub obrażeń ciała.

Producent nie ponosi żadnej odpowiedzialności za uszkodzenia lub obrażenia wynikające z niewłaściwego użytkowania lub nieprzestrzegania niniejszych instrukcji.

PRZED UŻYCIEM URZĄDZENIA

OSTRZEŻENIE! Materiały pakowe nie są zabawką! Nie należy pozwolić, by dzieci bawiły się materiałami pakowymi, , gdyż w przypadku połknięcia stanowią one zagrożenie uduszeniem!

- Sprawdź zawartość przesyłki pod kątem braków lub uszkodzeń transportowych. Jeśli urządzenie jest uszkodzone lub brakuje niektórych części, nie używaj go i zwróć sprzedawcy.
- Zdejmij wszystkie materiały opakowaniowe i zachowaj je do wykorzystania w przyszłości.
- Całkowicie rozwiń przewód zasilający.
- Oczyszczyć urządzenie miękką wilgotną ściereczką i, jeśli to konieczne, niewielką ilością łagodnego detergentu. Wytrzyj miękką, suchą ściereczką.

OPIS PRODUKTU

- | | |
|------------------------------------------------------------------------------|---------------------------------------------------------------|
| 1. Wylot powietrza | 11. Szczotka nadająca objętość |
| 2. Przełącznik do odblokowania/ zablokowania końcówek | 12. Igły |
| 3. Przycisk regulacji nadmuchu powietrza (niebieskie wskaźniki) | 13. Końcówka izolacyjna |
| 4. Przycisk regulacji temperatury i chłodnego powietrza (czerwone wskaźniki) | 14. Szczotka prostująca |
| 5. Włącznik/wyłącznik (I/O) | 15. Igły |
| 6. Uchwyt | 16. Końcówka cylindryczna do kręcenia włosów (ruch w prawo ►) |
| 7. Wlot powietrza z filtrem | 17. Końcówka cylindryczna do kręcenia włosów (ruch w lewo ◄) |
| 8. Pokrywa filtra | 18. Końcówka izolacyjna |
| 9. Przewód zasilający z wtyczką | 19. Ograniczenie obszaru chwytania |
| 10. Kabel | 20. Dysza |

INSTRUKCJA UŻYCIA

OSTRZEŻENIE! Powierzchnia urządzenia może być gorąca w trakcie używania i przez jakiś czas po zakończeniu pracy. Trzymaj urządzenie wyłącznie za jego uchwyt. Końcówki (w tym końcówkę izolacyjną) należy trzymać z dala od ciała oraz skóry głowy. Nie można trzymać ich na włosach zbyt długo.

OSTRZEŻENIE! Przed użyciem dyszy upewnij się, że gorące powietrze nie jest kierowane na oczy ani inne wrażliwe na ciepło części ciała.

OSTRZEŻENIE! Końcówki mogą bardzo nagrzać się podczas pracy urządzenia. Nie dotykaj! Przed zdjęciem lub założeniem końcówek wyłącz urządzenie, odłącz je od zasilania i poczekaj, aż całkowicie ostygnie.

UWAGA: Przed użyciem urządzenia upewnij się, że włosy są czyste i niesplątane.

UWAGA: Zawsze dbaj o to, aby wlot i wylot powietrza, filtr, pokrywa filtra i końcówki były czyste i niezablokowane przez nagromadzone kłaczki, włosy lub inne objekty.



UWAGA: Aby uniknąć przegrzania i zapewnić odpowiednią wydajność, regularnie sprawdzaj, czy filtry i pokrywa filtra nie są zablokowane. W razie potrzeby odpowiednio je wyczyść.

UWAGA: Urządzenie jest wyposażone w funkcję pamięci. Po wyłączeniu i ponownym włączeniu urządzenia działa ono zgodnie z takimi samymi ustawieniami temperatury i nadmuchu co wcześniej.

UWAGA: Jeśli dojdzie do usterki, natychmiast odłącz urządzenie od źródła zasilania. Poczekaj kilka sekund, podłącz urządzenie do zasilania i włącz je. Jeśli mimo to usterka wciąż występuje, nie korzystaj z urządzenia do czasu, aż zostanie sprawdzone i naprawione przez wykwalifikowanego elektryka.

- aktywowane zabezpieczenie przed wysokim napięciem: urządzenie wyłącza się automatycznie, a wskaźnik temperatury (czerwony) ○○● miga.
- aktywowane zabezpieczenie przed niskim napięciem: urządzenie wyłącza się automatycznie, a wskaźniki temperatury (czerwone) ●○○ migają.
- Nieprawidłowy TWR (ujemny temperaturowy współczynnik rezystancji): jeśli temperatura wykryta przez TWR jest wyższa niż ustawiona wartość, urządzenie automatycznie dostosuje moc wyjściową.
- Upewnij się, że przełącznik wł./wył. ustawiony jest w pozycji ○.
- Aby użyć odpowiedniej końcówki (na przykład szczotki nadającej objętość, szczotki prostującej, lokówki, dyszy), zamontuj ją na głównej części urządzenia, wykonując lekki ruch obrotowy. Upewnij się, że przełącznik zablokowania/odblokowania znajduje się w pozycji .
- Aby usunąć końcówkę, przesun przełącznik odblokowania/zablokowania do tyłu, przytrzymaj go w tej pozycji, a następnie wyciągnij końcówkę z głównej części urządzenia.
- Podłącz urządzenie do zasilania.
- Aby włączyć urządzenie, ustaw przełącznik wł./wył. w pozycji I.
- Aby wybrać odpowiednią moc nadmuchu powietrza, naciśnij przycisk regulacji nadmuchu kilka razy. Włączy się odpowiedni wskaźnik (niebieski) (●○○ : słaby / ●●○ : średni / ●●● : silny).
- Aby wybrać odpowiednią temperaturę, naciśnij przycisk regulacji temperatury i chłodnego powietrza kilka razy. Włączy się odpowiedni wskaźnik (czerwony) (○○○ : chłodne powietrze / ●○○ : niska / ●●○ : średnia / ●●● : wysoka).
- Aby aktywować funkcję chłodnego powietrza, możesz też podczas regulowania temperatury (niska/średnia/wysoka) przytrzymać przycisk regulacji temperatury i chłodnego powietrza. Wskaźniki temperatury (w kolorze czerwonym) znikną, a urządzenie automatycznie przełączy się na działanie w trybie silnego nadmuchu powietrza. Aby wyłączyć funkcję chłodnego powietrza, puść przycisk regulacji temperatury i chłodnego powietrza. Działanie urządzenia zostanie przywrócone do poprzednich ustawień.
- Po zakończeniu przesun przełącznik do pozycji ○, aby wyłączyć urządzenie.
- Odłącz urządzenie od źródła zasilania. Umieść urządzenie na powierzchni odpornej na wysoką temperaturę, aby ostygło.

Modelowanie i prostowanie włosów za pomocą szczotki nadającej objętość/szczotki prostującej

- Włącz urządzenie. Wybierz odpowiednią temperaturę i nadmuch powietrza.
- Podziel włosy na równe pasma, najlepiej około 5 cm szerokości i 5 mm grubości.
- Jedną ręką trzymaj urządzenie za uchwyt, a drugą za pasmo włosów.
- Rozczesuj pasmo włosów od nasady aż po końce delikatnym i powolnym ruchem. Aby osiągnąć najlepszy efekt stylizacji/prostowania, upewnij się, że pasmo włosów wchodzi głęboko w wewnętrzne obszary igieł i blisko wylotów powietrza. Uważaj, aby nie przytrzymywać igieł i wylotów powietrza przy włosach zbyt długo.
- Powtórz tę samą operację na każdym paśmie włosów.
- Przed dalszym modelowaniem/prostowaniem pozwól włosom ostygnąć.

Kręcenie włosów za pomocą lokówki

- Włącz urządzenie. Wybierz odpowiednią temperaturę i nadmuch powietrza.
- Poczekaj, aż lokówka osiągnie ustawioną temperaturę.
- Trzymaj urządzenie za uchwyt.
- Nawiń pasmo włosów (o szerokości ok. 5 cm, niezbyt grube) na końcówkę cylindryczną lokówki i przytrzymaj przez ok. 5-8 sekund. Uważaj, aby nie przytrzymywać końcówki przy włosach zbyt długo.
- Powtórz tę samą operację na każdym paśmie włosów.
- Przed dalszą stylizacją pozwól włosom ostygnąć.

Suszenie i modelowanie włosów z użyciem dysz

- Upewnij się, że włosy nie są zbyt wilgotne. Wyciśnij ręcznikiem nadmiar wilgoci z włosów, jeśli to konieczne.
- Rozczesz włosy i nałóż na nie środek termoochronny.

- Zaleca się, aby do suszenia włosów ustawiać wysoką temperaturę/nadmuch powietrza, a do modelowania włosów – niską temperaturę/nadmuch powietrza.
- Aby wysuszyć włosy, podziel je na partie i chwyć pasma z dolnej partii.

CZYSZCZENIE

- **UWAGA:** Urządzenie jest wyposażone w funkcję samoczyszczenia. Zalecana jest praca urządzenia w trybie samoczyszczenia po wcześniejszym umyciu filtra i jego pokrywy. Aby zabezpieczyć silnik przed uszkodzeniami, nie używaj urządzenia w trybie samoczyszczenia więcej niż przez dwa cykle z rzędu.
- Aby włączyć funkcję samoczyszczenia, należy wyłączyć urządzenie i podłączyć je do źródła zasilania, a następnie, w ciągu około 10 sekund, nacisnąć i przytrzymać przycisk regulacji nadmuchu powietrza oraz regulacji temperatury i chłodnego powietrza przez około 3 sekundy.
- Urządzenie będzie działać w trybie samoczyszczenia z mocnym nadmuchem przez około 10 sekund, a następnie wyłączy się automatycznie.
- Przed czyszczeniem odłącz urządzenie od zasilania i poczekaj na całkowite jego ostygnięcie.
- Nie czyść urządzenia wetną stalową, silnymi środkami chemicznymi, alkalicznymi, ściernymi lub dezynfekującymi, gdyż mogą one uszkodzić powierzchnię.
- Podczas czyszczenia nie zanurzaj urządzenia w wodzie ani żadnych innych płynach. Upewnij się, że elementy elektryczne nie zostają zamoczone ani zawilgocone.
- Usuń wszelkie włosy pozostałe na urządzeniu, zwłaszcza na końcówce.
- Delikatnie pociągnij pokrywę filtra, aby oddzielić ją od wlotu powietrza/filtra. Wyczyść filtr i pokrywę filtra wilgotną, miękką szczoteczką, a następnie osusz je suchą, miękką ściereczką. W razie potrzeby użyj szczoteczki. Przed ponownym zamontowaniem pokrywy filtra na wlocie powietrza/filtrze upewnij się, że filtr i pokrywa filtra są całkowicie suche.
- Oczyszcz urządzenie miękką wilgotną ściereczką i, jeśli to konieczne, niewielką ilością łagodnego detergentu. Wytrzyj miękką, suchą ściereczką.
- Urządzenie może być używane wyłącznie po całkowitym wyschnięciu.

PRZECHOWYWANIE

- Przed schowaniem urządzenia upewnij się, że całkowicie ostygło.
- Przechowuj urządzenie w chłodnym, suchym miejscu, w którym jest chronione przed wilgocią, poza zasięgiem dzieci.



Symbol ten widniejący na produkcie lub na jego opakowaniu wskazuje, że produkt spełnia wymogi dyrektywy unijnej 2012/19/UE i że nie może być utylizowany jako odpad gospodarstwa domowego.

Należy oddać go do odpowiedniego punktu zbiórki sprzętu elektrycznego i elektronicznego do powtórnego przetworzenia.

Utylizacja tego produktu w odpowiedni sposób pomoże w zapobieganiu potencjalnym szkodliwym konsekwencjom dla środowiska i zdrowia ludzi.

Oddawanie materiałów do recyklingu pomaga chronić zasoby naturalne.



BEWAAR DEZE INFORMATIE VOOR LA TERE RAADPLEGING. LEES DEZE HANDLEIDING AANDA CHTIG DOOR VOORDA T U HET APPARAAT GEBRUIKT.

WAARSCHUWINGEN

Dit apparaat kan door kinderen vanaf 8 jaar en ouder worden gebruikt, als zij onder toezicht staan of ingelicht werden over de veilige omgang met het apparaat en de hieruit voortvloeiende gevaren hebben begrepen. ■ Kinderen mogen niet met het apparaat spelen. ■ Schoonmaak- en onderhoudswerkzaamheden mogen niet worden uitgevoerd door kinderen zonder toezicht. ■ Als de stroomkabel van het apparaat beschadigd is, dient het door de fabrikant, de dealer of een soortgelijk gekwalificeerde persoon vervangen te worden, om gevaren te voorkomen. ■ Als het apparaat wordt gebruikt in een badkamer, haalt u het na gebruik uit het stopcontact, omdat de nabijheid van water gevaar oplevert, zelfs als het apparaat is uitgeschakeld. ■ Voor bijkomende bescherming adviseren we de installatie van een stroomlekschakelaar (RCD) met een lekstroom van niet meer dan 30 mA in het elektrisch circuit dat de badkamer voedt. Vraag uw installateur om advies. ■ **WAARSCHUWING!** Gebruik dit apparaat niet in de buurt van een bad, douche, wastafel of ander vat met water. ■ Verwijder al het verpakkingsmateriaal voordat u het apparaat gebruikt. Houd het verpakkingsmateriaal uit de buurt van kinderen; het vormt een risico op inslikken en verstikking. ■ Controleer of de op het typeplaatje vermelde netspanning overeenkomt met die van uw stopcontact. ■ Open in geen geval de behuizing. Steek geen vingers of voorwerpen in het apparaat en blokkeer nooit de ventilatieopeningen. ■ Bescherm het apparaat tegen hitte. Plaats het



apparaat niet in de onmiddellijke nabijheid van warmtebronnen zoals fornuizen of verwarmingen. ■ **WAARSCHUWING - GEVAAR OP ELEKTRISCHE SCHOK!** Dompel het apparaat en de stekker niet onder in water of andere vloeistoffen. Bedien het apparaat niet met natte handen. ■ Om oververhitting of brand te voorkomen, dekt u het apparaat niet af wanneer het is ingeschakeld. ■ Gebruik tijdens het gebruik van het apparaat geen haarsrays, waterverdamers of andere verdamers. ■ Plaats het apparaat niet op de randen van wastafels of badkuipen. Mocht het apparaat in water vallen, trek de stekker er dan onmiddellijk uit. Reik niet in het water om het apparaat op te pakken. ■ Wees voorzichtig om brandwonden te vermijden! Raak het gebied buiten het handvat (6), begrensd door de indicatielijn (19), niet aan.

BESCHRIJVING

Dit apparaat is bedoeld voor het drogen, stylen, glad maken en krullen van haar met het respectievelijke hulpstuk. Gebruik het niet op synthetisch of extreem nat haar, en gebruik het niet op huisdieren.

Het apparaat is uitsluitend bedoeld voor huishoudelijk gebruik .binnenshuis.

Gebruik het apparaat niet voor andere doeleinden. Enig ander gebruik kan leiden tot schade aan het apparaat, eigendom of tot persoonlijk letsel.

De fabrikant accepteert geen aansprakelijkheid voor schade of letsel als gevolg van onjuist gebruik of het niet naleven van deze gebruiksaanwijzing.

VOORDAT U HET APPARAAT GEBRUIKT

WAARSCHUWING! Verpakkingsmaterialen zijn geen speelgoed! Sta niet toe dat kinderen spelen met verpakkingsmaterialen , omdat zij bij het inslikken een verstikkingsgevaar vormen!

- Controleer de inhoud van de levering op eventueel ontbrekende items of enige transportschade. Als het apparaat is beschadigd of er sommige onderdelen ontbreken, gebruik het dan niet en breng het terug bij uw dealer.
- Verwijder al het verpakkingsmateriaal en bewaar dit voor toekomstig gebruik.
- Rol het netsnoer volledig af.
- Reinig het apparaat met een zacht, vochtig doekje en eventueel een beetje mild afwasmiddel. Wrijf droog met een droge zachte doek.

PRODUCTOVERZICHT

- | | |
|--------------------------------------------------------------------|------------------------------------|
| 1. Luchtuitlaat | 11. Voluminerende borstel |
| 2. Vrijgave-schakelaar | 12. Borstelen |
| 3. Knop instelling lucht blazen (met blauwe indicatoren) | 13. Isolatietip |
| 4. Knop temperatuurinstelling & koude lucht (met rode indicatoren) | 14. Recht uitrichtende borstel |
| 5. Aan/uit-schakelaar (I/O) | 15. Borstelen |
| 6. Handvat | 16. Krulstaaf (rechter richting ►) |
| 7. Luchttoevoer met filter | 17. Krulstaaf (linker richting ◀) |
| 8. Filterafdekking | 18. Isolatietip |
| 9. Snoer met stekker | 19. Gripoppervlak handvat |
| 10. Kabelband | 20. Sproeikop |

GEBRUIKSINSTRUCTIES

WAARSCHUWING! De oppervlakken van het apparaat kunnen warm worden tijdens gebruik en enige tijd warm blijven na gebruik. Raak het apparaat alleen aan bij het handvat. Houd de hulpstukken (met inbegrip van de isolatietip) uit de buurt van uw lichaam of hoofd huid en houd ze niet te lang op uw haar.



WAARSCHUWING! Richt de warme lucht niet op uw ogen of andere warmtegevoelige delen van het lichaam, wanneer u het aanzuigstuk gebruikt.

WAARSCHUWING! De hulpstukken kunnen heel heet worden tijdens de bediening. Raak deze niet aan! Schakel het apparaat altijd uit, sluit het af van de stroomvoorziening en laat het volledig afkoelen voordat u de hulpstukken ervan verwijdert of erop monteert.

OPMERKING: Zorg er altijd voor dat uw haar schoon is en geen knopen bevat voordat u het apparaat gebruikt.

OPMERKING: Zorg er altijd voor dat het apparaat, de luchttoevoer, het filter, de filterafdekking en de hulpstukken schoon en niet verstopt zijn, bv. door een haarlint, haar of andere voorwerpen.

OPMERKING: Om oververhitting te zorgen en te zorgen voor goede prestaties controleert u het filter en de filterafdekking regelmatig op verstopping en reinigt u deze

dienovereenkomstig, indien noodzakelijk.

OPMERKING: Het apparaat is voorzien van een geheugenfunctie. Nadat het apparaat is uit- en weer aangeschakeld, functioneert het met dezelfde instellingen voor temperatuur en lucht blazen als bij de vorige bediening.

OPMERKING: Als er een fout optreedt, koppelt u het apparaat onmiddellijk los van de stroomvoorziening. Wacht een paar seconden, sluit het apparaat weer aan op de stroombron en schakel het nogmaals aan. Als de fout blijft bestaan, gebruikt u het apparaat niet totdat het is gecontroleerd en gerepareerd door een gekwalificeerd elektricien.

- hoogspanningsbeveiliging geactiveerd: het apparaat schakelt automatisch uit en de temperatuurindicator (rood) ○○● knippert.
- laagspanningsbeveiliging geactiveerd: het apparaat schakelt automatisch uit en de temperatuurindicatoren (rood) ●○○ knipperen.
- NTC (negatieve temperatuurcoëfficiënt) abnormaal: als de temperatuur gedetecteerd door de NTC hoger is dan de ingestelde waarde, past het apparaat automatisch het uitgangsvermogen aan.
- Zorg ervoor dat de aan/uit-schakelaar in de stand ○ staat.
- Monteer het geschikte hulpstuk (voluminerende borstel, recht uitrichtende borstel, krulstaaf, aanzuigstuk) met een lichte draaibeweging op de hoofdunit in overeenstemming met de gewenste toepassing. Zorg ervoor dat de vrijgave-schakelaar staat in de stand .
- Om het hulpstuk te verwijderen, schuift u de vrijgave-schakelaar naar achteren, houdt u deze in zijn positie en verwijdert u vervolgens het hulpstuk van de hoofdunit.
- Sluit het apparaat aan op de stroomvoorziening.
- Zet de aan/uit-schakelaar in de stand I om het apparaat in te schakelen.
- Druk herhaaldelijk op de knop instellen lucht blazen om de gewenste stand lucht blazen te kiezen. De respectievelijke indicator (blauw) gaat aan (●○○ : laag / ●●○ : gemiddeld / ●●● : hoog).
- Druk herhaaldelijk op de knop temperatuurinstelling & koude lucht om de gewenste temperatuur in te stellen. De respectievelijke indicator (rood) gaat aan (○○○ : koude lucht / ●○○ : laag / ●●○ : gemiddeld / ●●● : hoog).
- Als alternatief blijft u tijdens de bediening met de instelling laag/gemiddeld/hoog temperatuur de knop temperatuurinstelling & koude lucht indrukken om de functie koude lucht te activeren. De temperatuurindicatoren (rood) gaan uit en het apparaat schakelt automatisch naar de bedieningsmodus met hoog lucht blazen. Laat de knop temperatuurinstelling & koude lucht los om de functie koude lucht te deactiveren. Het apparaat functioneert met de vorige instellingen.
- Wanneer het gebruik is beëindigd, zet u de aan/uit-schakelaar in de stand ○ om het apparaat uit te schakelen.
- Sluit het apparaat af van de stroomvoorziening. Leg het op een hittebestendig oppervlak om het te laten afkoelen.

Het stylen en glad maken van haar met voluminerende borstel / glad makende borstel

- Schakel het apparaat aan. Kies de gewenste temperatuur en lucht blazen.
- Verdeel het haar in gelijke strengen, bij voorkeur ca. 5 cm breed en 5 mm dik.
- Houd het apparaat met één hand aan het handvat vast en houd met de andere hand de haarlok vast.
- Borstel de haarlok vanaf de wortels naar de punten in een zachte en langzame beweging. Voor het beste styling-/steilresultaat moet u ervoor zorgen dat u de haarlok diep in de kern van de borstelharen en dicht bij de luchtuitlaten komt. Zorg ervoor dat u de borstelharen en luchtuitlaten niet te lang op uw haar drukt.
- Herhaal dezelfde handeling voor de andere haarlokken.
- Laat het haar afkoelen alvorens het verder te stylen/glad te maken.

Het haar krullen met de krulstaaf

- Schakel het apparaat aan. Kies de gewenste temperatuur en lucht blazen.
- Wacht totdat de krulstaaf de ingestelde temperatuur bereikt.
- Houd het apparaat bij de handgreep vast.
- Rol een haarlok (ong. 5 cm breed, niet te dik) op de krulstaaf gedurende ong. 5-8 seconden. Zorg ervoor dat u de krulstaaf niet te lang op uw haar drukt.
- Herhaal dezelfde handeling over de gehele haarlok.
- Laat het haar afkoelen alvorens het verder te stylen.

Haar drogen en stylen met aanzuigstuk

- Zorg ervoor dat het haar niet te nat is. Wring indien nodig het overtollige vocht uit uw haar met een handdoek.
- Ontwar het haar en breng vervolgens wat hittebescherming erop aan.

- Het wordt aanbevolen om de hoge temperatuur / lucht blazen in te stellen voor het drogen van haar, en vervolgens de lage temperatuur / lucht blazen voor het stylen van haar.
- Om het haar te drogen, verdeelt u het haar in gedeeltes en pakt u een deel vanaf de onderkant van het gedeelte.

REINIGEN

- **OPMERKING:** Het apparaat is voorzien van een zelfreinigende functie. Het wordt aanbevolen om het apparaat te bedienen in de zelfreinigende modus, nadat het filter en de filterafdekking zijn gereinigd. Probeer nooit het apparaat vaker dan in twee opeenvolgende cycli te bedienen in de zelfreinigende modus, om de motoreenheid te beschermen tegen beschadiging.
- Nadat het apparaat is uitgeschakeld en aangesloten op de stroomvoorziening blijft u binnen ong. 10 seconden de knop lucht blazen instellen en de knop temperatuurstelling & koude lucht ong. 3 seconden indrukken om de zelfreinigende functie te activeren.
- Het apparaat functioneert in de zelfreinigende modus gedurende ong. 10 seconden met de instelling lucht blazen hoog en schakelt daarna automatisch uit.
- Haal voor het reinigen de stekker van het apparaat uit het stopcontact en laat het volledig afkoelen.
- Reinig het apparaat niet met staalwol, sterke chemicaliën, alkali, schuur- of desinfecterend middelen omdat dit het oppervlak kan beschadigen.
- Dompel het apparaat niet onder in water of andere vloeistoffen om het te reinigen. Zorg ervoor dat de elektrische onderdelen niet nat of vochtig worden.
- Verwijder eventueel aanwezige haren op het apparaat, met name op het hulpstuk.
- Trek voorzichtig de filterafdekking eraf om deze los te maken van de luchttoevoer / het filter. Reinig het filter en de filterafdekking met een zachte, vochtige doek en veeg ze daarna af met een droge, zachte doek. Gebruik een borstel indien nodig. Zorg ervoor dat het filter en de filterafdekking volledig droog zijn voordat u de filterafdekking weer op de luchttoevoer / het filter aansluit.
- Reinig het apparaat met een zacht, vochtig doekje en eventueel een beetje mild afwasmiddel. Wrijf droog met een droge zachte doek.
- Het apparaat mag pas opnieuw worden gebruikt nadat het volledig is opgedroogd.

OPSLAG

- Vóór opslag zorgt u er altijd voor dat het apparaat volledig is afgekoeld.
- Sla het apparaat op een koele, droge plek op waar het beschermd is tegen vocht en zich buiten het bereik van kinderen bevindt.



Dit pictogram op het product of de verpakking geeft aan dat dit product voldoet aan de Europese richtlijn 2012/19/EU en niet met het huisvuil mag worden meegegeven.

Het moet naar een geschikt inzamelpunt voor het recyclen van elektrische en elektronische apparatuur worden gebracht.

Door ervoor te zorgen dat dit product op de juiste manier wordt afgevoerd, helpt u mogelijke schadelijke gevolgen voor het milieu en de menselijke gezondheid te voorkomen. De recycling van materialen draagt bij aan het behoud van de natuurlijke hulpbronnen.



**INFORMAZIONI DA CONSERVARE PER FUTURA CONSULTAZIONE.
LEGGERE ATTENTAMENTE PRIMA DI UTILIZZARE L'APPARECCHIO.**

AVVERTENZE

L'apparecchio può essere utilizzato da bambini a partire dagli 8 anni di età e da persone con ridotte capacità fisiche, sensoriali o mentali, o mancanza di esperienza e/o conoscenza, solo se sono supervisionati od istruiti circa l'uso sicuro dell'apparecchio e se sono consapevoli dei rischi che ne derivano. ■ Ai bambini non è permesso giocare con l'apparecchio. ■ La pulizia e la manutenzione a carico dell'utente non devono essere eseguite da bambini senza la supervisione di un adulto. ■ Se il cavo di alimentazione è danneggiato, esso deve essere sostituito dal costruttore o dal suo servizio assistenza tecnica o comunque da una persona con qualifica simile, in modo da prevenire ogni rischio. ■ Se si utilizza l'apparecchio in un bagno, scollegarlo dopo l'utilizzo poiché la vicinanza all'acqua rappresenta un rischio anche da spento. ■ Per un'ulteriore protezione, si consiglia di installare un interruttore differenziale (RCD) avente una corrente di esercizio residua non superiore a 30mA nel circuito elettrico che alimenta il bagno. Rivolgersi all'installatore per una consulenza. ■ **ATTENZIONE!** non utilizzare l'apparecchio nei pressi di vasche da bagno, docce, lavandini o altri recipienti contenenti acqua. ■ Rimuovere tutto il materiale di imballaggio dall'apparecchio. Tenere i materiali d'imballaggio fuori dalla portata dei bambini, poiché questi potrebbero ingerirli e soffocare. ■ Prima di collegare l'apparecchio



alla rete elettrica assicurarsi che la tensione di rete indicata sulla targhetta corrisponda a quella della fornitura di energia elettrica. ■ Non aprire in nessun caso l'alloggiamento dell'apparecchio. Non inserire dita o oggetti all'interno dell'apparecchio e non ostruire mai le prese d'aria. ■ Proteggere l'apparecchio dal calore. Non installare l'apparecchio in prossimità di fonti di calore, come per esempio stufe o caloriferi. ■ **AVVERTENZA - PERICOLO DI SCOSSE ELETTRICHE!** Non immergere l'apparecchio e il suo connettore in acqua o altri liquidi. Non utilizzare l'apparecchio con le mani bagnate. ■ Per evitare il rischio di surriscaldamento o di incendio, non coprire l'apparecchio quando è acceso. ■ Non utilizzare spray per capelli, vaporizzatori d'acqua o altro tipo di vaporizzatore durante l'uso dell'apparecchio. ■ Non poggiare l'apparecchio sui bordi di lavandini o vasche da bagno. Se l'apparecchio dovesse cadere in acqua, staccare immediatamente la spina. Non immergere le mani nell'acqua per recuperare l'apparecchio. ■ Prestare attenzione per evitare il rischio di ustioni! Toccare esclusivamente l'area del manico (6) delimitata dall'apposita linea (19).

DESCRIZIONE

Questo apparecchio è stato progettato per asciugare, modellare, stirare e arricciare i capelli con il rispettivo accessorio. Non utilizzarlo su capelli sintetici o molto bagnati e per gli animali domestici.

L'apparecchio è destinato esclusivamente all'uso domestico in ambienti interni.

Non utilizzare l'apparecchio per altri scopi. Qualsiasi altro uso potrebbe causare danni all'apparecchio e alla proprietà o lesioni personali.

Il produttore non si assume alcuna responsabilità per danni o lesioni derivanti dall'uso improprio o dalla mancata - osservanza di questo manuale.

MA DI UTILIZZARE L'APPARECCHIO

ATTENZIONE! I materiali di imballaggio non sono giocattoli! Non permettere ai bambini di giocare con i materiali di imballaggio in , quanto rappresentano un rischio di soffocamento se ingeriti!

- Controllare il contenuto della fornitura per accertarsi che non manchi alcun componente o che non vi siano danni dovuti al trasporto. Se l'apparecchio è danneggiato o mancano alcune parti, non utilizzarlo e restituirlo al rivenditore.
- Rimuovere tutti i materiali di imballaggio e conservarli per un uso futuro.
- Svolgere completamente il cavo di alimentazione.
- Pulire l'apparecchio con un panno morbido inumidito e, se necessario, un po' di detergente delicato. Pulire con un panno morbido e asciutto.

PANORAMA DEL PRODOTTO

- | | |
|-----------------------------------------------------------------------------------------|--------------------------------------------------|
| 1. Uscita dell'aria | 11. Spazzola volumizzante |
| 2. Pulsante di rilascio | 12. Setole |
| 3. Pulsante di impostazione del getto d'aria (con indicatori blu) | 13. Punta isolante |
| 4. Pulsante di impostazione della temperatura e dell'aria fredda (con indicatori rossi) | 14. Spazzola per la stiratura |
| 5. Interruttore di accensione/ spegnimento (I / O) | 15. Setole |
| 6. Manico | 16. Barra arricciacapelli (direzione destra ►) |
| 7. Presa d'aria con filtro | 17. Barra arricciacapelli (direzione sinistra ◀) |
| 8. Coprifiltro | 18. Punta isolante |
| 9. Cavo di alimentazione con spina | 19. Delimitazione dell'area di impugnatura |
| 10. Fascetta serracavo | 20. Bocchetta |

ISTRUZIONI PER L'USO

AVVERTENZA! Le superfici dell'apparecchio tendono a surriscaldarsi durante l'uso e rimangono calde per qualche tempo anche dopo il funzionamento. Toccare l'apparecchio solo mediante l'impugnatura. Tenere gli accessori (compresa la punta isolante) a distanza di sicurezza dal corpo e dal cuoio capelluto, evitando che restino troppo a lungo a contatto con i capelli.



AVVERTENZA! Quando si utilizza la bocchetta, tenere l'aria calda lontana dagli occhi o da altre parti del corpo sensibili al calore.

AVVERTENZA! Gli accessori diventano molto caldi durante l'uso. Non toccare! Spegnere sempre l'apparecchio, scollegarlo dall'alimentazione elettrica e lasciarlo raffreddare completamente prima di rimuovere o montare gli accessori.

NOTA: prima di utilizzare l'apparecchio, assicurarsi sempre che i capelli siano puliti e senza nodi.

NOTA: assicurarsi che l'apparecchio, le prese di ingresso e uscita dell'aria, il filtro, il coprifiltro e gli accessori siano sempre puliti e privi di ostruzioni, ad esempio lanugine, capelli o altri oggetti.

NOTA: Per evitare il surriscaldamento e garantire le migliori prestazioni, verificare regolarmente che il filtro e il coprifiltro non siano ostruiti e, se necessario, pulirli.

NOTA: L'apparecchio è dotato di una funzione di memoria. Dopo aver spento l'apparecchio, la volta successiva che lo si accende, funzionerà con le stesse impostazioni di temperatura e di flusso d'aria utilizzate in precedenza.

NOTA: In caso di guasto, scollegare immediatamente l'apparecchio dalla presa di corrente. Attendere alcuni secondi, quindi collegare l'apparecchio alla presa di corrente e accenderlo di nuovo. Se il guasto è ancora presente, non utilizzate l'apparecchio finché non è stato controllato e riparato da un elettricista qualificato.

- Protezione dall'alta tensione attivata: l'apparecchio si spegne automaticamente e gli indicatori della temperatura (rossi) ○○● lampeggiano.
- Protezione dalla bassa tensione attivata: l'apparecchio si spegne automaticamente e gli indicatori della temperatura (rossi) ●○○ lampeggiano.
- NTC (coefficiente di temperatura negativo) anomalo: se la temperatura rilevata dall'NTC supera il valore impostato, l'apparecchio regolerà automaticamente la potenza di uscita.
- Assicurarsi che l'interruttore di accensione/spengimento sia in posizione ○.
- Montare l'accessorio appropriato in base all'applicazione desiderata (spazzola volumizzante, spazzola liscia capelli, barra arricciacapelli, bocchetta) sull'unità principale con un leggero movimento di rotazione. Accertarsi che il pulsante di rilascio si innesti in posizione .
- Per rimuovere l'accessorio, spingere il pulsante di rilascio all'indietro, tenerlo in posizione e quindi rimuovere l'accessorio dall'unità principale.
- Collegare l'apparecchio a una presa di corrente.
- Portare l'interruttore di accensione/spengimento sulla posizione I per accendere l'apparecchio.
- Premere ripetutamente il pulsante di impostazione del getto d'aria per selezionare il livello desiderato. L'indicatore corrispondente (blu) si illumina (●○○ : basso / ●●○ : medio / ●●● : alto).
- Premere ripetutamente il pulsante di impostazione della temperatura e dell'aria fredda per selezionare la temperatura desiderata. L'indicatore corrispondente (rosso) si illumina (○○○ : aria fredda / ●○○ : basso / ●●○ : medio / ●●● : alto).
- In alternativa, durante l'uso con le impostazioni di bassa / media / alta temperatura, tenere premuto il pulsante di impostazione della temperatura e dell'aria fredda per attivare la funzione aria fredda. Gli indicatori di temperatura (rossi) si spengono e l'apparecchio passa automaticamente alla modalità con getto d'aria forte. Rilasciare il pulsante di impostazione della temperatura e dell'aria fredda per disattivare la funzione aria fredda. L'apparecchio tornerà a funzionare con le impostazioni precedenti.
- A operazione conclusa, portare l'interruttore sulla posizione ○ per spegnere l'apparecchio.
- Scollegare l'apparecchio dall'alimentazione. Riporlo su una superficie resistente al calore per lasciarlo raffreddare.

Modellatura e lisciatura dei capelli con la spazzola volumizzante / spazzola liscia capelli

- Accendere l'apparecchio. Selezionare la temperatura e il getto d'aria desiderati.
- Dividere i capelli in ciocche uniformi, preferibilmente larghe circa 5 cm e spesse 5 mm.
- Tenere il manico dell'apparecchio con una mano e una ciocca di capelli con l'altra.
- Con un movimento lento e delicato, spazzolare la ciocca dalle radici fino alle punte. Per ottenere il miglior risultato possibile, accertarsi che la ciocca di capelli entri in profondità nelle zone interne delle setole, vicino alle uscite dell'aria. Accertarsi che le setole e le uscite dell'aria non restino per troppo tempo a contatto con i capelli.
- Ripetere l'operazione con le altre ciocche di capelli.
- Lasciar raffreddare i capelli prima di modellarli o lisciarli ulteriormente.

Arricciatura con la barra arricciacapelli

- Accendere l'apparecchio. Selezionare la temperatura e il getto d'aria desiderati.
- Attendere che la barra arricciacapelli raggiunga la temperatura impostata.
- Tenere l'apparecchio dall'impugnatura.
- Arrotolare una ciocca di capelli (larga circa 5 cm e non troppo spessa) sulla barra arricciacapelli per circa 5 - 8 secondi. Fare attenzione a non tenere troppo a lungo la barra riscaldanti sui capelli.
- Ripetere la procedura su tutti i capelli procedendo ciocca per ciocca.
- Lasciare raffreddare i capelli prima di pettinarli.

Asciugatura e acconciatura dei capelli con la bocchetta

- Assicurarsi che i capelli non siano troppo bagnati. Se necessario, rimuovere l'umidità in eccesso dai capelli con un asciugamano.
- Districare i capelli e applicarvi un termoprotettore.
- Si consiglia di impostare il livello di temperatura/getto d'aria alto per asciugare i capelli, quindi passare al livello basso per acconciarli.
- Per asciugare i capelli, dividerli in ciocche e afferrarne una dalla parte inferiore.

PULIZIA

NOTA: L'apparecchio è dotato di una funzione di autopulizia. Dopo aver pulito il filtro e il coprifiltro e averli rimontati, si consiglia di far funzionare l'apparecchio in modalità autopulente. Non tentare mai di utilizzare l'apparecchio in modalità autopulente per più di due cicli continui, per evitare di danneggiare il motore.

- Dopo aver spento l'apparecchio e averlo collegato all'alimentazione, premere entro circa 10 secondi il pulsante di impostazione del getto d'aria e il pulsante di impostazione della temperatura e dell'aria fredda per circa 3 secondi per attivare la funzione di autopulizia.
- L'apparecchio funziona in modalità autopulente con un getto d'aria forte per circa 10 secondi, quindi si spegne automaticamente.
- Prima di pulirlo, scollegare l'apparecchio e lasciarlo raffreddare completamente.
- Non pulire l'apparecchio con lana d'acciaio, prodotti chimici aggressivi, alcali, agenti abrasivi o disinfettanti poiché potrebbero danneggiarne la superficie.
- Non immergere l'apparecchio in acqua o altri liquidi per pulirlo. Assicurarsi che le parti elettriche non siano umide o bagnate.
- Rimuovere eventuali capelli rimasti sull'apparecchio, in particolare sugli accessori.
- Tirare delicatamente il coprifiltro per staccarlo dalla presa d'ingresso dell'aria/dal filtro. Pulire il filtro e il coprifiltro con un panno morbido inumidito, quindi asciugarli con un panno morbido e asciutto. Se necessario, usare un pennellino. Assicurarsi che il filtro e il coprifiltro siano perfettamente asciutti prima di rimontare il coprifiltro sulla presa d'ingresso dell'aria/sul filtro.
- Pulire l'apparecchio con un panno morbido inumidito e, se necessario, un po' di detergente delicato. Pulire con un panno morbido e asciutto.
- L'apparecchio può essere riutilizzato solo dopo che è stato asciugato completamente.

CONSERVAZIONE

- Prima di riporre l'apparecchio, verificare sempre che si sia completamente raffreddato.
- Conservare l'apparecchio in un luogo fresco, asciutto, protetto dall'umidità e fuori dalla portata dei bambini.



Questo simbolo, visualizzato sul prodotto o sulla confezione, indica che questo prodotto è conforme alla Direttiva europea 2012/19/UE e non deve essere smaltito con i rifiuti domestici.

Deve essere portato a un punto di raccolta previsto per il riciclaggio di apparecchiature elettriche ed elettroniche.

Assicurando che questo prodotto sia smaltito in modo appropriato, contribuirai a prevenire potenziali conseguenze dannose per l'ambiente e la salute umana.

Il riciclaggio dei materiali aiuterà a preservare le risorse naturali.

ES

CONSERVE ESTA INFORMACIÓN PARA FUTURAS CONSULTAS. LEA ATENTAMENTE LAS SIGUIENTES INSTRUCCIONES ANTES DE UTILIZAR EL APARATO.

ADVERTENCIAS

Este aparato lo pueden utilizar niños mayores de 8 años y personas con capacidades físicas, sensoriales o mentales reducidas o falta de experiencia y conocimientos si están supervisados o han recibido instrucciones en relación al uso seguro del aparato y comprenden los riesgos derivados. ■ Será necesario supervisar a los niños para asegurarse de que no jueguen con el aparato. ■ La limpieza y el mantenimiento de usuario no lo deben realizar niños sin supervisión. ■ Si el cable de alimentación está dañado, deberá ser reemplazado por el fabricante, su servicio técnico o personal cualificado a fin de evitar situaciones de peligro. ■ Cuando use el aparato en el baño, desenchúfelo después de usarlo, ya que la proximidad del agua representa un peligro incluso cuando está apagado. ■ Para una protección adicional, se recomienda la instalación de un dispositivo diferencial residual (DDR) que tenga una corriente de funcionamiento residual nominal que no exceda los 30 mA en el circuito

eléctrico que alimenta el baño. Pida consejo a su instalador. ■ **¡ADVERTENCIA!** No use este aparato cerca de bañeras, duchas, palanganas u otros recipientes que contengan agua. ■ Retire todos los materiales de embalaje antes de usar el aparato. Mantenga los materiales de embalaje fuera del alcance de los niños, ya que representan un riesgo de ingestión y asfixia. ■ Asegúrese de que la tensión nominal indicada en la etiqueta de especificaciones coincide con la de su suministro eléctrico. ■ No abra la carcasa del aparato bajo ninguna circunstancia. No introduzca los dedos ni cualquier objeto extraño en ninguna de las aberturas del aparato y no obstruya sus ranuras de ventilación. ■  Proteja el aparato del calor. No lo coloque cerca de fuentes de calor tales como, cocinas o aparatos calefactores. ■ **ADVERTENCIA: ¡PELIGRO DE DESCARGA ELÉCTRICA!** No sumerja el aparato ni su enchufe en agua u otros líquidos. No utilice el aparato con las manos mojadas. ■ Para evitar el sobrecalentamiento o el fuego, no cubra el aparato mientras está encendido. ■ No utilice espráis para el cabello, vaporizadores de agua u otro tipo de vaporizadores durante el uso del aparato. ■ No coloque el aparato en los bordes de lavabos o bañeras. Si el aparato se cae al agua, desenchúfelo de inmediato. No introduzca la mano en el agua para recuperar el aparato. ■ **¡Tenga cuidado para evitar quemarse!** Toque solo la zona del asa (6) delimitada por la línea indicadora (19).

DESCRIPCIÓN

Este aparato está destinado a secar, peinar, alisar y rizar el cabello con su respectivo accesorio. No lo utilice en cabello sintético o extremadamente húmedo ni en mascotas.

El aparato ha sido diseñado únicamente para uso doméstico en interiores.

No use el aparato para otros fines que no sean los previstos. Cualquier uso diferente puede provocar daños en el aparato, la propiedad o incluso lesiones personales.

El fabricante no se hace responsable de los daños o lesiones derivados del uso incorrecto o el incumplimiento de este manual.

ANTES DE USAR EL APARATO

¡ADVERTENCIA! ¡Los materiales de embalaje no son un juguete! ¡No permita que los niños jueguen con los materiales de embalaje ya que constituyen un peligro de asfixia si se ingieren!

- Revise el contenido de la entrega para ver si falta algún artículo o si ha ocasionado algún posible desperfecto en el transporte. Si el aparato está dañado o faltan algunas piezas, no lo utilice y llévelo a su distribuidor.
- Retire todos los materiales de embalaje y guárdelos para un uso futuro.
- Desenrolle completamente el cable de alimentación.
- Limpie el aparato con un paño suave y húmedo y, si fuese necesario, un poco de detergente suave. Seque con un paño suave y seco.

DESCRIPCIÓN DEL PRODUCTO

- | | |
|-----------------------------------------------------------------------|----------------------------------------------|
| 1. Salida de aire | 11. Cepillo voluminizador |
| 2. Interruptor de liberación | 12. Cerdas |
| 3. Botón de ajuste de soplado de aire (con indicadores azules) | 13. Punta de aislamiento |
| 4. Ajuste de temperatura y botón de aire frío (con indicadores rojos) | 14. Cepillo alisador |
| 5. Interruptor de encendido/apagado (E / S) | 15. Cerdas |
| 6. Asa | 16. Rizador de barril (hacia la derecha ►) |
| 7. Entrada de aire con filtro | 17. Rizador de barril (hacia la izquierda ◄) |
| 8. Tapa del filtro | 18. Punta de aislamiento |
| 9. Cable de alimentación con enchufe | 19. Límite de la zona de agarre |
| 10. Banda de cable | 20. Boquilla |

INSTRUCCIONES DE USO

¡ADVERTENCIA! Las superficies del aparato pueden calentarse durante el uso y permanecerán calientes durante un tiempo después de la operación. Toque el aparato únicamente por el asa. Mantenga los accesorios (incluida la punta aislante) bien lejos de la piel y no los mantenga en el cabello durante demasiado tiempo. 

¡ADVERTENCIA! Cuando use la boquilla, mantenga el aire caliente bien alejado de los ojos u otras partes del cuerpo sensibles al calor.

¡ADVERTENCIA! Los accesorios se calientan mucho durante el funcionamiento. ¡No los toque! Apague siempre el aparato, desconéctelo de la fuente de alimentación y déjelo enfriar completamente antes de retirar y montar los accesorios.

NOTA: Antes de usar el aparato, asegúrese siempre de que el cabello está limpio y sin

enredos.

NOTA: Asegúrese siempre de que el aparato, la salida y entrada de aire, el filtro, su cubierta y los accesorios estén limpios y no estén bloqueados, por ejemplo, con pelusa, pelo u otros objetos.

NOTA: Evite que el dispositivo se sobrecaliente y garantice su rendimiento comprobando el filtro y la tapa del filtro de forma regular en busca de obstrucciones, y límpielos si es necesario.

NOTA: El aparato dispone de una función de memoria. Después de que el aparato se apague y se vuelva a encender, funcionará con los mismos ajustes de temperatura y flujo de aire que durante la última operación.

NOTA: Si se produce un mal funcionamiento, desconecte el aparato inmediatamente de la fuente de alimentación. Espere unos segundos, vuelva conectarlo a la red eléctrica y enciéndalo. Si el error persiste, no utilice el aparato hasta que haya sido revisado y reparado por un electricista cualificado.

- Protección de alta tensión activada: el aparato se apaga automáticamente y el indicador de temperatura (rojo) ○○● parpadea.
- Protección de baja tensión activada: el aparato se apaga automáticamente y los indicadores de temperatura (rojo) ●○○ parpadean.
- NTC (coeficiente de temperatura negativo) anormal: si la temperatura detectada por el NTC es superior al valor establecido, el aparato ajustará la potencia de salida automáticamente.
- Asegúrese de que el interruptor de encendido/apagado esté en la posición **S**.
- Ensamble el accesorio adecuado (cepillo de volumen, de alisado, rizador, boquilla) con un ligero giro en la unidad principal de acuerdo con la aplicación deseada. Asegúrese de que el interruptor de liberación se enganche en su posición .
- Para quitar el accesorio, deslice el interruptor de liberación hacia atrás, manténgalo en posición y luego retire el accesorio de la unidad principal.
- Conecte el aparato en la corriente eléctrica.
- Ajuste el interruptor de encendido/apagado en la posición **E** para encender el aparato.
- Pulse el botón de ajuste de soplado de aire repetidamente para seleccionar la potencia de soplado deseada. El indicador respectivo (azul) se enciende (●○○ : bajo / ●●○ : medio / ●●● : alto).
- Pulse el botón de ajuste de temperatura y aire frío repetidamente para seleccionar la temperatura deseada. El indicador respectivo (rojo) se enciende (○○○ : aire frío / ●○○ : bajo / ●●○ : medio / ●●● : alto).
- Alternativamente, durante la operación con los ajustes de temperatura baja / media / alta, mantenga presionado el ajuste de temperatura y el botón de aire frío para activar la función de aire frío. Los indicadores de temperatura (rojo) se apagan y el aparato cambia automáticamente al modo de funcionamiento con alto soplado de aire. Suelte el ajuste de temperatura y el botón de aire frío para desactivar la función de aire frío. El aparato funciona con los ajustes anteriores.
- Cuando termine la operación, ajuste el interruptor de encendido/apagado en la posición **S** para apagar el aparato.
- Desconecte el aparato de la fuente de alimentación. Colóquelo en una superficie resistente al calor para dejar que se enfríe.

Peinado y alisado del cabello con cepillo voluminizador/cepillo alisador

- Encienda el aparato. Ajuste la temperatura y el soplado de aire deseados.
- Separe el pelo en mechones iguales, preferiblemente de unos 5 cm de ancho y 5 mm de grosor.
- Sujete el aparato por el asa con una mano y el mechón de pelo con la otra.
- Cepille el mechón de pelo desde la raíz hasta las puntas con un movimiento suave y lento. Para lograr el mejor resultado posible a la hora de peinar o alisar el pelo, asegúrese de que el mechón penetre hasta el fondo de las cerdas y cerca de las salidas de aire. Asegúrese de no mantener las cerdas y las salidas de aire en el pelo durante mucho tiempo.
- Repita el mismo proceso con el resto de mechones de pelo.
- Deje enfriar el cabello antes de peinarlo y alisarlo aún más.

Rizar el cabello con el rizador de barril

- Encienda el aparato. Ajuste la temperatura y el soplado de aire deseados.
- Espere hasta que el rizador de barril alcance la temperatura establecida.
- Sujete el aparato por el asa.
- Enrolle un mechón de cabello (aproximadamente 5 cm de ancho, no demasiado grueso) en el rizador de barril durante aproximadamente 5 - 8 segundos. Asegúrese de no mantener el cabello en el rizador de barril durante demasiado tiempo.
- Repita la misma función en todo el cabello.
- Deje que el cabello se enfríe antes de continuar rizándolo.

Secado y peinado del cabello con la boquilla

- Asegúrese de que el cabello no esté demasiado húmedo. Retire el exceso de humedad del cabello con una toalla si es necesario.
- Desenrede el cabello y aplíquese un poco de protector térmico.
- Se recomienda establecer la temperatura y el soplado de aire alto para secar el cabello; y luego la temperatura y el soplado de aire bajo para peinarlo.
- Para secar el cabello, divídalo en secciones y coja una parte de la sección inferior.

LIMPIEZA

NOTA: El aparato dispone de una función de limpieza automática. Se recomienda utilizar el aparato en modo de limpieza automática, después de limpiar el filtro y su cubierta. Para proteger el motor de posibles daños nunca intente utilizar el aparato en modo de limpieza automática más de dos ciclos continuos.

- Después de apagar el aparato y conectarlo a la fuente de alimentación, en aproximadamente 10 segundos, siga presionando el botón de ajuste de soplado de aire y el botón de ajuste de temperatura y aire frío durante aproximadamente 3 segundos para activar la función de limpieza automática.
- El aparato funciona en modo limpieza automática con el ajuste de salida de aire alto durante unos 10 s y después se apaga automáticamente.
- Antes de limpiarlo, desenchufe el aparato y deje que se enfríe por completo.
- No limpie el aparato con un estropajo de aluminio, productos químicos fuertes, soluciones alcalinas, agentes desinfectantes ni abrasivos, ya que pueden dañar su superficie.
- No sumerja el aparato en agua u otros líquidos para limpiarlo. Asegúrese de que las piezas eléctricas no se mojen ni humedezcan.
- Elimine cualquier cabello que quede en el aparato, especialmente en el accesorio.
- Tire suavemente de la cubierta del filtro para separarlo de la entrada de aire/filtro. Limpie el filtro y su cubierta con un paño húmedo suave y después con un paño seco suave. Si es necesario use un cepillo. Asegúrese de que el filtro y su cubierta estén completamente secos antes de volver a instalar la cubierta del filtro en la entrada de aire/filtro.
- Limpie el aparato con un paño suave y húmedo y, si fuese necesario, un poco de detergente suave. Seque con un paño suave y seco.
- Solamente debe volver a utilizar el aparato cuando se haya secado por completo.

ALMACENAMIENTO

- Antes de guardarlo, asegúrese siempre de que el aparato esté completamente frío.
- Guarde el aparato en un lugar fresco y seco, protegido de la humedad y fuera del alcance de los niños.



Este símbolo, que aparece en el producto o en la caja, indica que el aparato cumple los requisitos de la Directiva europea 2012/19/UE y que no puede desecharse junto con los residuos domésticos.

Debe llevarse a un punto de recogida apropiado para el reciclaje de los componentes eléctricos y electrónicos.

Desechar el producto del modo adecuado ayuda a prevenir posibles consecuencias nocivas para el medio ambiente y la salud de las personas.

Reciclar materiales contribuye a preservar los recursos naturales.

PT

**GUARDE ESTA INFORMAÇÃO PARA FUTURA REFERÊNCIA.
LEIA CUIDADOSAMENTE ANTES DE USAR O EQUIPAMENTO.**

AVISOS

Este aparelho pode ser utilizado por crianças a partir dos 8 anos de idade ou mais e pessoas com capacidades físicas, sensoriais ou mentais reduzidas ou reduzida experiência e conhecimento, se tiverem recebido supervisão ou instrução sobre a utilização do aparelho de forma segura e compreenderem os perigos envolvidos. ■ As crianças devem ser supervisionadas para garantir que não brincam com o aparelho. ■ A limpeza e manutenção do utilizador não devem ser feitas por crianças sem supervisão. ■ Se o cabo de alimentação ficar danificado, deverá ser substituído pelo fabricante, o agente de reparação ou uma pessoa igualmente qualificada, de modo a evitar quaisquer perigos. ■ Quando o aparelho for utilizado na casa de banho, desligue-o da tomada após a utilização, uma vez que a proximidade da água representa um perigo mesmo quando o aparelho está desligado. ■ Para obter proteção adicional, é aconselhada a instalação de uma corrente de dispositivo diferencial residual (DDR) que não exceda 30 mA no circuito elétrico que alimenta a casa de banho. Solicite o conselho do seu electricista. ■ **AVISO!** Não utilize este aparelho perto de banheiras, duchas, lavatórios ou outros locais que contenham água. ■ Remova todos os materiais de embalagem antes de utilizar o aparelho. Mantenha os materiais de embalagem afastados das crianças, pois acarretam o risco de



ingestão e asfixia. ■ Certifique-se de que a voltagem nominal apresentada na etiqueta das especificações corresponde à voltagem da alimentação. ■ Em nenhuma circunstância deve abrir a estrutura do aparelho. Não insira dedos ou objetos estranhos em qualquer abertura do aparelho e não obstrua as entradas de ar. ■ Proteja o aparelho do calor. Não o coloque perto de fontes de calor, como fogões ou aparelhos de aquecimento. ■ **AVISO - PERIGO DE CHOQUE ELÉTRICO!** Não mergulhe o aparelho e a ficha em água ou outros líquidos. Não opere o aparelho com as mãos molhadas. ■ Para evitar sobreaquecimento ou incêndio, não cubra o aparelho quando este estiver ligado. ■ Não use sprays de cabelo, vaporizadores de água ou quaisquer outros vaporizadores durante o uso do aparelho. ■ Não coloque o aparelho nas bermas de lavatórios ou banheiras. Se o aparelho cair na água, desligue-o imediatamente. Não coloque a mão na água para retirar o aparelho. ■ Use de precaução para evitar o risco de queimaduras! Não toque noutra área além da pega (6) limitada pela linha indicadora (19).

DESCRIÇÃO

Este aparelho destina-se a secar, pentear, alisar e frisar o cabelo com o respetivo acessório. Não o utilize em cabelos sintéticos ou extremamente húmidos e não o utilize em animais de estimação.

O aparelho foi concebido apenas para uma utilização doméstica em espaços interiores.

Não utilize o aparelho para outros fins. Qualquer outra utilização pode levar a danos no aparelho, danos na propriedade ou ferimentos pessoais.

O fabricante não aceitará qualquer responsabilidade por danos ou lesões resultantes de uso indevido ou não conformidade com este manual.

ANTES DE USAR O APARELHO

AVISO! O material da embalagem não é um brinquedo! Não permita que , as crianças brinquem com os materiais da embalagem pois representam um perigo de asfixia se ingeridos!

- Verifique os conteúdos da embalagem para ver se há itens em falta ou possíveis danos. Caso o aparelho esteja danificado ou haja peças em falta, não o use e leve-o de volta ao seu revendedor.
- Retire todos os materiais de embalagem e guarde-os para uso futuro.
- Desenrole totalmente o cabo de alimentação.
- Limpe o aparelho com um pano macio humedecido e, caso necessário, com um pouco de detergente neutro. Limpe com um pano macio e seco.

RESUMO DO PRODUTO

- | | |
|-------------------------------------------------------------------------------|-------------------------------------------------------|
| 1. Saída de ar | 11. Escova volumizadora |
| 2. Interruptor de desbloqueio | 12. Cerdas |
| 3. Botão de regulação da ventilação de ar (com indicadores azuis) | 13. Ponta de isolamento |
| 4. Botão de regulação da temperatura e de ar frio (com indicadores vermelhos) | 14. Escova de alisamento |
| 5. Interruptor Ligar/Desligar (I / O) | 15. Cerdas |
| 6. Pega | 16. Modelador de caracóis (direção para a direita ►) |
| 7. Entrada de ar com filtro | 17. Modelador de caracóis (direção para a esquerda ◀) |
| 8. Tampa do filtro | 18. Ponta de isolamento |
| 9. Cabo de alimentação com ficha | 19. Limite da área para agarrar |
| 10. Fita do cabo | 20. Bocal |

INSTRUÇÕES DE USO

AVISO! As superfícies do aparelho podem atingir temperaturas elevadas durante o funcionamento e permanecerão quentes após o mesmo. Apenas toque no aparelho na zona da pega. Mantenha os acessórios (incluindo a ponta de isolamento) bem afastados do corpo ou do couro cabeludo e não os mantenha no cabelo durante muito tempo.



AVISO! Quando utilizar o bocal, mantenha o ar quente bem afastado dos olhos ou de outras partes do corpo sensíveis ao calor.

AVISO! Os acessórios tornam-se muito quentes durante o funcionamento. Não toque! Desligue sempre o aparelho, desligue-o da alimentação elétrica e deixe-o arrefecer completamente antes de retirar e montar os acessórios.

NOTA: Assegure-se sempre de que o seu cabelo está limpo e sem emaranhados antes de usar o aparelho.

NOTA: Certifique-se sempre de que o aparelho, a saída de ar, a entrada de ar, o filtro, a cobertura do filtro e os acessórios se encontram limpos e sem obstruções como, por exemplo, algodão, cabelos ou outros objetos.

NOTA: Para evitar o sobreaquecimento e assegurar o desempenho, verifique regularmente se o filtro e a respetiva tampa não estão bloqueadas e limpe-as em conformidade, se necessário.

NOTA: O aparelho tem uma função de memória. Depois de desligar e voltar a ligar o aparelho, este irá operar com a regulação de temperatura e a regulação da ventilação de ar operadas anteriormente.

NOTA: Se ocorrer uma avaria, desligue imediatamente o aparelho da corrente elétrica. Aguarde alguns segundos, ligue o aparelho à corrente elétrica e volte a ligá-lo novamente. Se a avaria permanecer, não utilize o aparelho enquanto não tiver sido verificado e reparado por um eletricitista qualificado.

- proteção contra alta tensão ativada: o aparelho desliga-se automaticamente e o indicador de temperatura (vermelho) ○○● pisca.
- proteção contra baixa tensão ativada: o aparelho desliga-se automaticamente e os indicadores de temperatura (vermelho) ●○○ piscam.
- NTC (coeficiente de temperatura negativo) anormal: se a temperatura detetada pelo NTC for superior ao valor definido, o aparelho ajustará automaticamente a potência de saída.
- Certifique-se de que o interruptor de ligar/desligar se encontra na posição ○.
- Monte o acessório adequado (escova de volume, escova de alisamento, modelador de caracóis, bocal) com um ligeiro movimento de rotação contra a unidade principal, de acordo com a aplicação desejada. Certifique-se de que o interruptor de desbloqueio se encontra na posição .
- Para remover o acessório, deslize o interruptor de desbloqueio para trás, segure-o na posição e, em seguida, remova o acessório da unidade principal.
- Ligue o aparelho à tomada elétrica.
- Coloque o interruptor de ligar/desligar na posição I para ligar o aparelho.
- Prima repetidamente o botão de regulação da ventilação de ar para selecionar a ventilação de ar desejada. O indicador respetivo (azul) liga-se (●○○ : baixa / ●●○ : média / ●●● : alta).
- Prima o botão de regulação da temperatura e o botão de ar frio repetidamente para selecionar a temperatura desejada. O indicador respetivo (vermelho) liga-se (○○○ : ar frio / ●○○ : baixa / ●●○ : média / ●●● : alta).
- Em alternativa, durante o funcionamento com as definições de temperatura baixa/média/alta, mantenha premido o botão de ajuste da temperatura e de ar frio para ativar a função de ar frio. Os indicadores de temperatura (vermelho) desligam-se e o aparelho muda automaticamente para o modo de funcionamento com a ventilação de ar alta. Solte o botão de regulação da temperatura e do ar frio para desativar a função de ar frio. O aparelho funciona com as definições anteriores.
- Uma vez terminada a operação, coloque o interruptor de ligar/desligar na posição ○ para desligar o aparelho.
- Desligue o aparelho da fonte de alimentação. Coloque-o numa superfície resistente ao calor para que arrefeça.

Pentear e alisar o cabelo com a escova de volume / escova de alisamento

- Ligue o aparelho. Selecione a temperatura e a ventilação de ar pretendidas.
- Divida o cabelo em madeixas iguais, preferencialmente com cerca de 5 cm largura e 5 mm de espessura.
- Segure o aparelho pela pega com uma mão e na madeixa de cabelo com a outra mão.
- Escove a madeixa de cabelo das raízes para as pontas, com um movimento lento e suave. Para conseguir o melhor resultado de penteado / alisamento, assegure-se de que a madeixa penetra bem nas áreas interiores das cerdas e junto às saídas de ar. Assegure-se de que não mantém as cerdas e as saídas de ar em contacto com o cabelo por muito tempo.
- Repita a mesma operação nas restantes madeixas de cabelo.
- Deixe o cabelo arrefecer antes de penteá-lo e alisá-lo novamente.

Cabelo encaracolado com o modelador de caracóis

- Ligue o aparelho. Selecione a temperatura e a ventilação de ar pretendidas.
- Aguarde até que o modelador de caracóis atinja a temperatura definida.
- Segure o aparelho na respetiva pega.
- Enrole uma madeixa de cabelo (aprox. 5 cm de largura, não demasiado espessa) no modelador de caracóis durante aprox. 5 a 8 segundos. Assegure-se de que não mantém o modelador de caracóis em contacto com o cabelo durante demasiado tempo.
- Repita a mesma operação em toda a madeixa de cabelo.

- Deixe o cabelo arrefecer antes de penteá-lo novamente.

Secar e pentear o cabelo com o bocal

- Certifique-se que o cabelo não está demasiado húmido. Esprema o excesso de humidade do seu cabelo com uma toalha, se necessário.
- Desembarace o cabelo e, em seguida, aplique-lhe algum protetor térmico.
- Recomenda-se que defina a temperatura alta/ventilação de ar para secar o cabelo e, em seguida, a temperatura baixa/ventilação de ar para pentear o cabelo.
- Para secar o cabelo, divida-o em secções e pegue numa parte da secção inferior.

LIMPEZA

NOTA: O aparelho tem uma função de autolimpeza. Recomenda-se que o aparelho funcione em modo de autolimpeza, após a limpeza do filtro e da tampa do filtro. Nunca tente operar o aparelho no modo de autolimpeza mais do que dois ciclos contínuos, para proteger a unidade do motor de quaisquer danos.

- Depois de o aparelho ser desligado e ligado à corrente elétrica, durante cerca de 10 segundos, continue a premir o botão de regulação da ventilação de ar e o botão de regulação da temperatura e do ar frio durante cerca de 3 segundos para ativar a função de autolimpeza.
- O aparelho opera no modo de autolimpeza com a regulação de sopro de ar forte durante aprox. 10 segundos e desliga-se automaticamente depois disso.
- Antes de limpar, desligue o aparelho e deixe-o arrefecer completamente.
- Não limpe o aparelho com esfregões, produtos químicos fortes, alcalinos, agentes abrasivos ou desinfetantes, uma vez que podem danificar a sua superfície.
- Não mergulhe o aparelho em água ou em outros líquidos para o limpar. Certifique-se de que as partes elétricas não se molham nem ficam húmidas.
- Remova qualquer cabelo deixado no aparelho, especialmente nos acessórios.
- Puxe cuidadosamente a tampa do filtro para separá-la da entrada de ar / filtro. Limpe o filtro e a tampa do filtro com um pano macio e húmido e, em seguida, passe um pano seco e macio. Se necessário, utilize uma escova. Certifique-se de que o filtro e a respetiva tampa estão completamente secos antes de voltar a colocá-los na entrada de ar / filtro.
- Limpe o aparelho com um pano macio humedecido e, caso necessário, com um pouco de detergente neutro. Limpe com um pano macio e seco.
- O aparelho só pode ser utilizado novamente depois de ter secado completamente.

ARMAZENAMENTO

- Antes do armazenamento, certifique-se sempre de que o aparelho se encontra completamente arrefecido.
- Guarde o aparelho num local fresco e seco, protegido da humidade e afastado do alcance de crianças.



Este símbolo, exibido no produto ou na sua embalagem, indica que este produto cumpre a Diretiva Europeia 2012/19/UE e não deve ser eliminado junto com o lixo doméstico.

Deve ser levado para um ponto de recolha adequado para a reciclagem de equipamento elétrico e eletrónico.

Ao garantir que este produto é eliminado de forma adequada está a ajudar a impedir possíveis consequências nocivas para o ambiente e para a saúde humana.

A reciclagem de materiais ajudará a conservar os recursos naturais.



ZUM SPÄTEREN NACHSCHLAGEN AUFBEWAHREN.
VOR GEBRAUCH SORGFÄLTIG LESEN.

WARNUNGEN

Dieses Gerät kann von Kindern ab 8 Jahren und darüber sowie von Personen mit verringerten physischen, sensorischen oder mentalen Fähigkeiten oder Mangel an Erfahrung und Wissen benutzt werden, wenn sie beaufsichtigt oder bezüglich des sicheren Gebrauchs des Gerätes unterwiesen wurden und die daraus resultierenden Gefahren verstehen. ■ Kinder dürfen nicht mit dem Gerät spielen. ■ Reinigung und Benutzer-Wartung dürfen nicht von Kindern ohne Beaufsichtigung durchgeführt werden. ■ Wenn die Netzanschlussleitung dieses Gerätes beschädigt wird, muss sie durch den Hersteller oder seinen Kundendienst oder eine ähnlich qualifizierte Person ersetzt werden, um Gefährdungen zu vermeiden. ■ Wenn das Gerät in einem Badezimmer verwendet wird, ist nach Gebrauch der Stecker zu ziehen, da die Nähe von Wasser eine Gefahr darstellt, auch wenn das Gerät ausgeschaltet ist. ■ Als zusätzlicher Schutz wird die Installation einer Fehlerstrom-Schutzeinrichtung (FI / RCD) mit einem Bemessungsauslösestrom von nicht

mehr als 30 mA im Badezimmer-Stromkreis empfohlen. Fragen Sie Ihren Installateur um Rat. ■ **WARNUNG!** Dieses Gerät nicht in der Nähe von Badewannen, Duschwannen oder anderen Gefäßen benutzen, die Wasser enthalten. ■ Entfernen Sie sämtliche Verpackungsmaterialien, bevor Sie das Gerät benutzen. Halten Sie die Verpackungsmaterialien von Kindern entfernt, da Verschluckungs- und Erstickungsgefahr besteht. ■ Stellen Sie vor dem Anschluss an die Stromversorgung sicher, dass die auf dem Typenschild angegebene Netzspannung mit der Ihrer Stromversorgung übereinstimmt. ■ Öffnen Sie unter keinen Umständen das Gehäuse. Führen Sie keine Finger oder Fremdkörper in die Öffnungen des Geräts ein und blockieren Sie keine Lüftungsöffnungen, falls vorhanden. ■ Schützen Sie das Gerät vor Hitze. Stellen Sie das Gerät nicht in der unmittelbaren Nähe von Hitzequellen wie z. B. Herden oder Heizgeräten auf. ■ **WARNUNG - STROMSCHLAGGEFAHR!** Das Gerät und seinen Stecker nicht in Wasser oder andere Flüssigkeiten tauchen. Das Gerät nicht mit nassen Händen verwenden. ■ Um ein Überhitzen oder Feuer zu vermeiden, decken Sie das Gerät nicht ab, wenn es eingeschaltet ist. ■ Benutzen Sie keine Haarsprays, Wasserzerstäuber oder sonstige Zerstäuber während des Gebrauchs des Gerätes. ■ Legen Sie das Gerät nicht an den Rand von Waschbecken oder Badewannen. Trennen Sie das Gerät umgehend, falls es in Wasser fällt. Greifen Sie nicht nach dem Gerät im Wasser. ■ Seien Sie vorsichtig, um die Gefahr von Verbrennungen zu vermeiden! Berühren Sie nur den Bereich des Handgriffs (6), der durch die Markierungslinie (19) begrenzt ist.



BESCHREIBUNG

Dieses Gerät ist zum Trocknen, Stylen, Glätten und Lockenwickeln von Haar mit dem entsprechenden Aufsatz bestimmt. Verwenden Sie es nicht für synthetisches oder extrem nasses Haar und nicht für Haustiere.

Das Gerät ist nur zur Nutzung im Haushalt und in Innenräumen vorgesehen.

Verwenden Sie das Gerät nicht für andere Zwecke. Jegliche abweichende Verwendung kann zur Beschädigung des Gerätes und zu Sach- oder Personenschäden führen.

Der Hersteller übernimmt keine Haftung für Schäden oder Verletzungen, die durch nicht bestimmungsgemäßen Gebrauch oder Missachtung dieser Gebrauchsanweisung entstanden sind.

VOR DEM GEBRAUCH DES GERÄTES

WARNUNG! Verpackungsmaterialien sind kein Spielzeug. Kinder dürfen nicht mit Verpackungsmaterialien spielen, da sie verschluckt werden können und ein Erstickungsrisiko darstellen!

- Überprüfen Sie zunächst den Lieferumfang auf Vollständigkeit der Teile sowie auf Transportschäden. Benutzen Sie im Falle von Beschädigungen oder unvollständiger Teile das Gerät nicht und bringen Sie es zurück zu Ihrem Händler.
- Entfernen Sie das Verpackungsmaterial und bewahren Sie es für den späteren Gebrauch auf.
- Rollen Sie das Netzkabel vollständig ab.
- Reinigen Sie das Gerät mit einem weichen, angefeuchteten Tuch und, falls nötig, ein wenig mildem Reinigungsmittel. Mit einem trockenen und weichen Tuch abtrocknen.

PRODUKTÜBERSICHT

- | | |
|--------------------------------------------------------------------------|----------------------------------|
| 1. Luftaustrittsöffnung | 11. Bürste für mehr Volumen |
| 2. Freigabeschalter | 12. Borsten |
| 3. Taste zum Einstellen des Luftstroms (mit blauen Anzeigen) | 13. Isolierspitze |
| 4. Taste zum Einstellen von Temperatur und Kaltluft (mit roten Anzeigen) | 14. Bürste zum Glätten |
| 5. Ein-/Ausschalter (I/O) | 15. Borsten |
| 6. Handgriff | 16. Lockenstab (nach rechts ►) |
| 7. Lufteinlassfilter | 17. Lockenstab (nach links ◀) |
| 8. Filterabdeckung | 18. Isolierspitze |
| 9. Netzkabel mit Netzstecker | 19. Begrenzung des Griffbereichs |
| 10. Kabelband | 20. Düse |

BEDIENUNGSANLEITUNG

ACHTUNG! Die Oberflächen des Geräts werden während des Betriebs heiß und bleiben auch nach dem Betrieb noch für einige Zeit heiß. Fassen Sie das Gerät nur am Griff an. Halten Sie die Aufsätze (einschließlich der Isolierspitze) weit von Ihrem Körper oder der Kopfhaut entfernt und lassen Sie sie nicht zu



lange auf Ihrem Haar.

ACHTUNG! Wenn Sie die Düse verwenden, halten Sie die heiße Luft von Ihren Augen oder anderen wärmeempfindlichen Körperteilen fern.

ACHTUNG! Die Aufsätze werden während des Betriebs sehr heiß. Nicht berühren! Schalten Sie das Gerät immer aus, trennen Sie es von der Stromversorgung und lassen Sie es vollständig abkühlen, bevor Sie die Aufsätze abnehmen oder anbringen.

HINWEIS: Stellen Sie sicher, dass Ihr Haar sauber ist und sich nicht verwickelt hat, bevor Sie das Gerät benutzen.

HINWEIS: Stellen Sie immer sicher, dass das Gerät, der Luftauslass, der Lufteinlass, der Filter, die Filterabdeckung und die Aufsätze sauber und frei von Verstopfungen sind, z. B. von Flusen, Haaren oder anderen Gegenständen.

HINWEIS: Um ein Überhitzen zu vermeiden und die Leistung sicherzustellen, sollten Sie den Filter und die Filterabdeckung regelmäßig auf Verstopfungen überprüfen und gegebenenfalls reinigen.

HINWEIS: Das Gerät verfügt über eine Speicherfunktion. Nachdem das Gerät aus- und wiedereingeschaltet wurde, arbeitet es mit den gleichen Einstellungen der Temperatur und des Luftstroms wie beim vorherigen Betrieb.

HINWEIS: Wenn eine Störung auftritt, trennen Sie das Gerät sofort von der Stromversorgung. Warten Sie einige Sekunden, schließen Sie das Gerät erneut an die Stromversorgung an und schalten Sie es wieder ein. Wenn die Fehlfunktion weiterhin auftritt, stellen Sie die Benutzung des Gerätes ein, bis es von einem qualifizierten Elektriker geprüft und repariert wurde.

- Hochspannungsschutz aktiviert: Das Gerät schaltet sich automatisch aus und die Temperaturanzeige (rot) ○○● blinkt.
- Niederspannungsschutz aktiviert: Das Gerät schaltet sich automatisch aus und die Temperaturanzeigen (rot) ●○○ blinken.
- NTC (negativer Temperaturkoeffizient) anormal: Wenn die vom NTC erkannte Temperatur höher ist als der eingestellte Wert, passt das Gerät die Ausgangsleistung automatisch an.
- Stellen Sie sicher, dass der Ein/Aus-Schalter in der Position ○ ist.
- Setzen Sie den passenden Aufsatz (Bürste für mehr Volumen, Bürste zum Glätten, Lockenstab, Düse) je nach gewünschter Anwendung mit einer leichten Drehbewegung auf das Hauptgerät auf. Stellen Sie sicher, dass der Freigabeschalter in der Position  ist.
- Um den Aufsatz abzunehmen, schieben Sie den Freigabeschalter nach hinten, halten Sie ihn in dieser Position und nehmen Sie dann den Aufsatz vom Hauptgerät ab.
- Schließen Sie das Gerät an das Stromnetz an.
- Stellen Sie den Ein-/Ausschalter auf die Position I, um das Gerät einzuschalten.
- Drücken Sie wiederholt die Taste zum Einstellen des Luftstroms, um den gewünschten Luftstrom auszuwählen. Die entsprechende Anzeige (blau) leuchtet auf (●○○ : niedrig / ●●○ : mittel / ●●● : hoch).
- Drücken Sie wiederholt die Taste zum Einstellen von Temperatur und Kaltluft, um die gewünschte Temperatur auszuwählen. Die entsprechende Anzeige (rot) leuchtet auf (○○○ : Kaltluft / ●○○ : niedrig / ●●○ : mittel / ●●● : hoch).
- Alternativ können Sie während des Betriebs mit den Temperatureinstellungen niedrig / mittel / hoch die Taste zum Einstellen von Temperatur und Kaltluft gedrückt halten, um die Kaltluftfunktion zu aktivieren. Die Temperaturanzeigen (rot) erlöschen und das Gerät schaltet automatisch in den Betriebsmodus mit hohem Luftstrom. Lassen Sie die Taste zum Einstellen von Temperatur und Kaltluft los, um die Kaltluftfunktion zu deaktivieren. Das Gerät arbeitet mit den vorherigen Einstellungen.
- Stellen Sie den Ein-/Ausschalter nach Beendigung des Vorgangs auf die Position ○, um das Gerät auszuschalten.
- Trennen Sie das Gerät vom Stromnetz. Legen Sie es zum Abkühlen auf eine hitzebeständige Oberfläche.

Stylen und Glätten der Haare mit der Bürste für mehr Volumen / Bürste zum Glätten

- Schalten Sie das Gerät ein. Stellen Sie die gewünschte Temperatur und den gewünschten Luftstrom ein.
- Teilen Sie das Haar in gleichmäßige Strähnen, am besten ca. 5 cm breit und 5 mm dick.
- Halten Sie das Gerät mit einer Hand am Handgriff und mit der anderen Hand die Handsträhne.
- Bürsten Sie die Haarsträhne in einer sanften und langsamen Bewegung vom Ansatz bis zu den Spitzen. Um ein optimales Styling- / Glätt-Ergebnis zu erzielen, stellen Sie sicher, dass die Haarsträhne möglichst tief in die inneren Bereiche der Borsten und in die Nähe der Luftaustrittsöffnungen gelangt. Stellen Sie sicher, dass Sie die Borsten und Luftaustrittsöffnungen nicht zu lange auf Ihrem Haar lassen.
- Wiederholen Sie den Vorgang für die anderen Haarsträhnen.
- Lassen Sie das Haar abkühlen, bevor Sie es weiter stylen und glätten.

Dem Haar mit dem Lockenstab zu Locken verhelfen

- Schalten Sie das Gerät ein. Stellen Sie die gewünschte Temperatur und den gewünschten Luftstrom ein.
- Warten Sie, bis der Lockenstab die eingestellte Temperatur erreicht hat..
- Halten Sie das Gerät am Handgriff.
- Rollen Sie eine Haarsträhne (ca. 5 cm breit, nicht zu dick) ca. 5 - 8 Sekunden auf den Lockenstab. Stellen Sie sicher, dass Sie den Lockenstab nicht zu lange auf Ihrem Haar lassen.
- Wiederholen Sie den Vorgang für die gesamte Haarsträhne.
- Lassen Sie das Haar abkühlen, bevor Sie es weiter stylen.

Das Haar mit der Düse trocknen und stylen

- Stellen Sie sicher, dass das Haar nicht zu nass ist. Entfernen Sie bei Bedarf die überschüssige Feuchtigkeit mit einem Handtuch aus dem Haar.
- Entwirren Sie das Haar und tragen Sie dann ein Hitzeschutzmittel auf.
- Es wird empfohlen, zum Trocknen des Haars Temperatur/Luftstrom auf die hohe Stufe einzustellen und zum Stylen des Haars die niedrige Stufe von Temperatur/Luftstrom zu verwenden.
- Teilen Sie das Haar zum Trocknen in einzelne Abschnitte und nehmen Sie einen Abschnitt aus dem unteren Teil.

REINIGUNG

HINWEIS: Das Gerät verfügt über eine Selbstreinigungsfunktion. Es wird empfohlen, das Gerät im Selbstreinigungsmodus zu betreiben, nachdem der Filter und die Filterabdeckung gereinigt wurden. Versuchen Sie niemals, das Gerät mehr als zwei Zyklen in Folge im Selbstreinigungsmodus zu betreiben. Andernfalls könnte die Motoreinheit Schaden nehmen.

- Nachdem das Gerät ausgeschaltet und an die Stromversorgung angeschlossen wurde, halten Sie innerhalb von ca. 10 Sekunden die Taste zum Einstellen des Luftstroms sowie die Taste zum Einstellen von Temperatur und Kaltluft ca. 3 Sekunden gedrückt, um die Selbstreinigungsfunktion zu aktivieren.
- Das Gerät arbeitet mit hoher Luftstrom-Einstellung etwa 10 Sekunden im Selbstreinigungsmodus und schaltet sich dann automatisch ab.
- Stecken Sie das Gerät vor der Reinigung aus und lassen Sie es vollständig abkühlen.
- Reinigen Sie das Gerät nicht mit Stahlwolle, starken Chemikalien, alkalischen, scheuernden oder desinfizierenden Reinigungsmitteln, da diese dessen Oberfläche beschädigen können.
- Tauchen Sie das Gerät nicht in Wasser oder andere Flüssigkeiten, um es zu reinigen. Stellen Sie sicher, dass die elektrischen Teile des Gerätes nicht nass oder feucht werden.
- Entfernen Sie alle Haare von dem Gerät, besonders die von dem jeweiligen Aufsatz.
- Ziehen Sie vorsichtig an der Filterabdeckung, um sie vom Lufteinlass/Filter zu lösen. Reinigen Sie den Filter und die Filterabdeckung mit einem weichen, feuchten Tuch und wischen Sie sie anschließend mit einem trockenen, weichen Tuch ab. Verwenden Sie falls notwendig eine Bürste. Stellen Sie sicher, dass der Filter und die Filterabdeckung vollständig trocken sind, bevor Sie die Filterabdeckung wieder am Lufteinlass/Filter anbringen.
- Reinigen Sie das Gerät mit einem weichen, angefeuchteten Tuch und, falls nötig, ein wenig mildem Reinigungsmittel. Mit einem trockenen und weichen Tuch abtrocknen.
- Das Gerät darf erst dann erneut verwendet werden, wenn es vollständig getrocknet ist.

LAGERUNG

- Stellen Sie vor der Lagerung stets sicher, dass das Gerät vollständig abgekühlt ist.
- Bewahren Sie das Gerät an einem kühlen, trockenen Ort auf, an dem es vor Feuchtigkeit geschützt ist und sich außer Reichweite von Kindern befindet.



Dieses Symbol auf dem Gerät oder dessen Verpackung gibt an, dass das Gerät der Europäischen Richtlinie 2012/19/EU entspricht, und dass es nicht zusammen mit Hausmüll entsorgt werden darf.

Es muss zu einer geeigneten Sammelstelle zum Recycling von elektrischen und elektronischen Geräten gebracht werden.

Indem Sie sicherstellen, dass dieses Gerät auf korrekte Art und Weise entsorgt wird, tragen Sie dazu bei, potenziell negative Auswirkungen auf die Umwelt und die menschliche Gesundheit zu vermeiden.

Das Recycling von Materialien unterstützt die Bewahrung natürlicher Ressourcen.

يرجى الاحتفاظ بهذه المعلومات كمرجع
مستقبلي. يرجى القراءة بحرص قبل استخدام الجهاز.

التحذيرات

هذا الجهاز غير مخصص للاستخدام من قِبَل الأشخاص (بما في ذلك الأطفال) الذين يعانون من ضعف في القدرات الجسدية أو الحسية أو العقلية، أو هؤلاء الذين يعانون من نقص في الخبرة والمعرفة، ما لم يتم الإشراف عليهم أو منحهم التعليمات التي تتعلق باستخدام الجهاز من قِبَل شخص مسؤول عن سلامتهم. ■ يجب مراقبة الأطفال للتأكد من أنهم لا يعبثون بالجهاز. ■ في حالة تلف كابل الإمداد بالطاقة، يجب استبداله من قِبَل الشركة المصنعة، أو وكيل الخدمة التابع لها، أو أشخاص مؤهلين بكفاءة ماثلة، لتجنب التعرض للخطر. ■ عند استخدام الجهاز في الحمام، أفصله بعد الاستخدام، حيث أن قرب الماء يمثل خطراً حتى عند إيقاف تشغيل الجهاز. ■ لمزيد من الحماية، يُنصح بتركيب جهاز التيار المتخلف (RCD) ذي تيار تشغيل متخلف مقدر لا يتجاوز 30 مللي أمبير في الدائرة الكهربائية التي تمد الحمام بالطاقة. لمزيد من النصائح، استشر في التركيب الخاص بك. ■ تحذير! لا تستخدم هذا الجهاز بالقرب من أحواض الاستحمام أو الدش أو الأحواض أو الأوعية الأخرى التي تحتوي على الماء. ■ قم بإزالة جميع مواد التعبئة والتغليف قبل استخدام الجهاز. احتفظ بمواد التعبئة والتغليف بعيداً عن متناول الأطفال الذين قد يتعرضون لخطر البلع ومن ثم الاختناق. ■ تأكد من أن الجهد المقدر الموضح على ملصق التصنيف يتوافق مع جهد مصدر الطاقة. ■ لا تفتح المبيت تحت أي ظرف من الظروف. لا تدخل أصابعك أو أشياء غريبة في أي فتحة بالجهاز ولا تسد فتحات التهوية. ■ احم الجهاز من الحرارة. لا تضعه بالقرب من مصادر الحرارة مثل المواقد أو أجهزة التدفئة. ■ تحذير - خطر التعرض لصدمة كهربائية! لا تغمر الجهاز وقابسه في الماء أو السوائل الأخرى. لا تقم بتشغيل الجهاز ويداك مبتلتان. ■ لتجنب ارتفاع درجة الحرارة أو نشوب حريق، لا تغطي الجهاز أثناء تشغيله. ■ لا تستخدم بخاخات الشعر أو مبخرات الماء أو أي مبخرات أخرى أثناء استخدام الجهاز. ■ لا تضع الجهاز على حواف الأحواض أو أحواض الاستحمام. في حالة سقوط الجهاز في الماء، أفصله على الفور. لا تغمر يديك في الماء لاسترداد الجهاز. ■ احرص على تجنب مخاطر الحروق! لا تلمس المنطقة الأخرى غير المقبض (6) المحدد بخط الإشارة (19).

الوصف

هذا الجهاز مخصص لتجفيف الشعر وتصفيفه وفرده وتجعيده باستخدام الملحق الخاص به. لا تستخدمه لفرد الشعر الصناعي أو المبلل للغاية، ولا تستخدمه على الحيوانات الأليفة. الجهاز مخصص للاستخدام المنزلي فقط. لا تستخدم الجهاز لأغراض أخرى. أي استخدام آخر قد يؤدي إلى تلف الجهاز أو الممتلكات أو الإصابة الشخصية. لن تتحمل الشركة المصنعة أي مسؤولية عن الأضرار أو الإصابات الناتجة عن الاستخدام غير السليم أو عدم الامتثال لهذا الدليل.

قبل استخدام الجهاز

تحذير! مواد التعبئة والتغليف ليست لعبة! لا تسمح للأطفال بالعبث بمواد التعبئة والتغليف، لأنها تشكل خطر التعرض للاختناق إذا ابتلعت!
— تحقق من محتويات التسليم بحثاً عن أي عناصر مفقودة أو أي تلف محتمل أثناء النقل. في حالة تلف الجهاز أو فقدان بعض أجزاءه، لا تستخدمه وأعدّه إلى الموزع.
— قم بإزالة جميع مواد التعبئة والتغليف واحتفظ بها لاستخدامها في المستقبل.
— قم بفك كابل الإمداد بالطاقة بالكامل.
— قم بتنظيف الجهاز بقطعة قماش ناعمة ومبللة، وإذا لزم الأمر، استخدم القليل من المنظفات المخففة. امسح الجهاز بقطعة قماش جافة وناعمة.

نظرة عامة على المنتج

- | | |
|-------------------------------------------------------|------------------------------------------|
| 1. مخرج الهواء | 11. فرشاة تكثيف الشعر |
| 2. مفتاح الإطلاق | 12. الشعيرات |
| 3. زر ضبط تدفق الهواء (بمؤشرات زرقاء) | 13. طرف العزل |
| 4. زر ضبط درجة الحرارة والهواء البارد (بمؤشرات حمراء) | 14. فرشاة فرد الشعر |
| 5. زر التشغيل/الإيقاف (الإدخال (I) / الإخراج (O)) | 15. الشعيرات |
| 6. المقبض | 16. أسطوانة التجعيد (اتجاه نحو اليمين ▶) |
| 7. مدخل الهواء بفلتر | 17. أسطوانة التجعيد (اتجاه نحو اليسار ◀) |
| 8. غطاء المرشح | 18. طرف العزل |
| 9. كابل إمداد بالطاقة مع قابس | 19. حد منطقة القبض |
| 10. حزام الكابل | 20. فوهة |

تعليمات الاستخدام



تحذير! قد تسخن أسطح الجهاز أثناء الاستخدام وستظل ساخنة لبعض الوقت بعد التشغيل. يمكنك لمس الجهاز فقط من ناحية المقبض. ابق الملحقات (بما في ذلك طرف العزل) بعيدة عن جسمك أو جلد رأسك ولا تتركها على شعرك لفترة طويلة.

تحذير! عند استخدام الفوهة، أبق الهواء الساخن بعيداً عن عينيك أو الأجزاء الأخرى الحساسة للحرارة من الجسم.

تحذير! تصبح الملحقات ساخنة للغاية أثناء التشغيل. فلا تلمسهما! قومي دائماً بإيقاف تشغيل الجهاز، وفصله عن مصدر الطاقة مع تركه يبرد تماماً قبل إزالة الملحقات وتركيبها.

ملحوظة: تأكد دائماً من أن شعرك نظيف وخالي من التشابك قبل استخدام الجهاز.

ملحوظة: احرصي دائماً على نظافة الجهاز، ومخرج الهواء، ومدخله، الفلتر، وغطاء الفلتر، والملحقات وخلوها من أي عوائق، مثل الوبر أو الشعر أو الأشياء الأخرى.

ملحوظة: لتجنب ارتفاع درجة الحرارة وضمان جودة الأداء، افحص المرشح وغطاء المرشح بحثاً عن الانسداد بانتظام ونظفهما وفقاً لذلك، إذا لزم الأمر.

ملحوظة: يتميز الجهاز بوظيفة الذاكرة. بعد إيقاف تشغيل الجهاز وإعادة تشغيله مرة أخرى، فإنه يعمل بنفس إعدادات درجة الحرارة وتدفق الهواء مثل التي كان عليها التشغيل السابق.

ملحوظة: في حالة حدوث عطل، افصلي الجهاز على الفور عن مصدر الطاقة. انتظر بضع ثوان، ثم قم بتوصيل الجهاز بمصدر الطاقة وإعادة تشغيله مرة أخرى. إذا استمر العطل، لا تستخدم الجهاز، حتى يتم فحصه وإصلاحه من قبل فني كهرباء مؤهل.

• تم تفعيل خاصية الحماية من الجهد العالي: يتم إيقاف تشغيل الجهاز تلقائياً ويومض مؤشر درجة الحرارة ●●● (الأحمر).

• تم تفعيل خاصية الحماية من الجهد المنخفض: يتم إيقاف تشغيل الجهاز تلقائياً وتومض مؤشرات درجة الحرارة ●●● (الحمراء).

• NTC (معامل درجة الحرارة السلبية) غير طبيعي: إذا كانت درجة الحرارة التي اكتشفها معامل درجة الحرارة السلبية أعلى من القيمة المحددة، فسيقوم الجهاز بضبط طاقة الخرج تلقائياً.

– تأكدي من أن مفتاح التشغيل/إيقاف التشغيل في الوضع O.

– قومي بتجميع الملحقات المناسبة (فرشاة تكتيف الشعر، وفرشاة فرد الشعر، أسطوانة التجعيد، الفوهة) بحركة ملتوية خفيفة على الوحدة الرئيسية وفقاً للاستخدام المرغوب. تأكدي من أن مفتاح التشغيل في الوضع I.

– لإزالة الملحق، قومي بتحريك مفتاح التشغيل إلى الخلف، ثم تثبته في موضعه، ثم قومي بإزالة الملحق من الوحدة الرئيسية.

– قم بتوصيل الجهاز بمصدر الطاقة.

– اضبطي مفتاح التشغيل/الإيقاف على الوضع I لتشغيل الجهاز.

– اضغطي على زر ضبط تدفق الهواء بشكل متكرر لاختيار تدفق الهواء المرغوب. يضيء المؤشر المعني (الأزرق) ●●● : منخفض / ●●● : متوسط / ●●● : مرتفع.

– اضغطي على زر ضبط درجة الحرارة والهواء البارد بشكل متكرر لاختيار درجة الحرارة المطلوبة. يضيء المؤشر المعني (الأحمر) (○○○ : الهواء البارد / ●●● : منخفض / ●●● : متوسط / ●●● : مرتفع).

– وبدلاً من ذلك، أثناء التشغيل بإعدادات درجة الحرارة المنخفضة/المتوسطة/المرتفعة، استمر في الضغط على زر إعداد درجة الحرارة والهواء البارد لتفعيل خاصية الهواء البارد. تنطفئ مؤشرات درجة الحرارة (الحمراء) ويتحول الجهاز تلقائياً إلى وضع التشغيل مع تدفق الهواء المرتفع. حرري زر ضبط درجة الحرارة والهواء البارد لإلغاء تفعيل خاصية الهواء البارد. يعمل الجهاز بالإعدادات السابقة.

– عند انتهاء التشغيل، قومي بضبط مفتاح التشغيل/الإيقاف إلى الوضع O لإيقاف تشغيل الجهاز.

– افصل الجهاز عن مصدر الطاقة. ضعه على سطح مقاوم للحرارة واتركه حتى يبرد.

تصنيف الشعر وفرده باستخدام فرشاة تكتيف الشعر/ وفرشاة فرد الشعر

– قومي بتشغيل الجهاز. اضبطي درجة الحرارة ودرجة تدفق الهواء المرغوبة.

– قسّمي الشعر إلى خُصَل متساوية، ويفضل أن يكون عرضها حوالي 5 سم وسمكها 5 مم.

– أمسكي الجهاز من المقبض بيد واحدة وخُصلة الشعر باليد الأخرى.

– مشطي خُصلة الشعر من الجذور إلى الأطراف بحركة لطيفة وبطيئة. لتحقيق أفضل نتيجة تصفيف/فرد، تأكدي من توغل خُصلة الشعر في المناطق الداخلية للشعيرات وقربها من مخارج الهواء. احرصي على عدم إبقاء الشعيرات ومخارج الهواء على شعرك لفترة طويلة.

– كرري نفس العملية مع خُصل الشعر الأخرى.

– دعي الشعر يبرد قبل تصفيفه وفرده أكثر.

تجعيد الشعر باستخدام أسطوانة التجعيد

– قومي بتشغيل الجهاز. اضبطي درجة الحرارة ودرجة تدفق الهواء المرغوبة.

– انتظري حتى تصل أسطوانة التجعيد إلى درجة الحرارة المحددة.

– امسك الجهاز من المقبض.

– لفي خصلة من الشعر (بعرض 5 سم تقريباً، ليست سمكية جداً) على أسطوانة التجعيد لمدة 5 - 8 ثوانٍ تقريباً. احرصي على عدم إبقاء أسطوانة التجعيد على شعرك لفترة طويلة.

– كرر العملية نفسها على خصل الشعر بالكامل.

– دع الشعر يبرد قبل تصفيفه أكثر.

تجفيف الشعر وتصفيفه باستخدام الفوهة

– تأكدي من أن الشعر ليس مبتلاً للغاية. قومي بإخراج الرطوبة الزائدة من شعرك باستخدام منشفة إذا لزم الأمر.

– قومي بفك تشابك الشعر، ثم ضعي عليه القليل من مستحضرات الوقاية من الحرارة.

- يوصى بضبط درجة الحرارة / تدفق الهواء العالي لتجفيف الشعر؛ ثم يتم استخدام درجة الحرارة / تدفق الهواء المنخفض لتصفيف الشعر.
- لتجفيف الشعر، قسّمي الشعر إلى أقسام وأمسكي قطعة من القسم السفلي.

التنظيف

ملحوظة: يتميز الجهاز بوظيفة التنظيف الذاتي. يوصى بتشغيل الجهاز في وضع التنظيف الذاتي، بعد تنظيف الفلتر وغطاء الفلتر. لا تحاول أبداً تشغيل الجهاز في وضع التنظيف الذاتي لأكثر من دورتين متواصلتين، وذلك لحماية وحدة المحرك من التلف.

- بعد إيقاف تشغيل الجهاز وتوصيله بمصدر الطاقة، في غضون 10 ثوانٍ تقريباً، استمري في الضغط على زر ضبط تدفق الهواء وزر ضبط درجة الحرارة والهواء البارد لمدة 3 ثوانٍ تقريباً لتفعيل خاصية التنظيف الذاتي.
- يعمل الجهاز في وضع التنظيف الذاتي باستخدام إعداد درجة نفخ هواء عالية لمدة 10 ثوانٍ تقريباً، ثم يتم إيقاف تشغيله تلقائياً بعد ذلك.
- قبل التنظيف، افصل الجهاز واتركه يبرد تماماً.
- لا تقم بتنظيف الجهاز باستخدام الصوف الفولاذي أو المواد الكيميائية القوية أو المواد القلوية أو المواد الكاشطة أو المطهرة لأنها قد تلحق الضرر بسطحه.
- لا تغمر الجهاز في الماء أو أي سوائل أخرى لتنظيفه. تأكد من أن الأجزاء الكهربائية غير مبللة أو رطبة.
- قومي بإزالة أي شعر متبقٍ على الجهاز، وخاصة على الملحقات.
- اسحبي غطاء الفلتر برفق لفصله عن مدخل الهواء / الفلتر. قومي بتنظيف الفلتر وغطاء الفلتر بقطعة قماش ناعمة مبللة، ثم امسحيهما بقطعة قماش جافة وناعمة بعد ذلك. استخدم فرشاة إذا لزم الأمر. تأكدي من جفاف الفلتر وغطاء الفلتر تماماً قبل إعادة تركيب غطاء الفلتر في مدخل الهواء / الفلتر.
- قم بتنظيف الجهاز بقطعة قماش ناعمة ومبللة، وإذا لزم الأمر، استخدم القليل من المنظفات المخففة. امسح الجهاز بقطعة قماش جافة وناعمة.
- لا يجوز استخدام الجهاز مرة أخرى إلا بعد أن يجف تماماً.

التخزين

- قبل التخزين، تأكد دائماً من أن الجهاز بارد تماماً.
- قم بتخزين الجهاز في مكان بارد وجاف، ومحمي من الرطوبة وبعيداً عن متناول الأطفال.

يجب نقله إلى نقطة التجميع المناسبة لإعادة تدوير المعدات الإلكترونية والكهربائية. بالتأكد من أن هذا المنتج قد تم التخلص منه على النحو الملائم، ستكون قد ساعدت في منع عواقب خطيرة محتملة قد تحيق بالبيئة أو بالصحة البشرية.

إن إعادة تدوير الخامات سيساعد في الحفاظ على الموارد الطبيعية.



SE

SPARA INFORMATIONEN FÖR FRAMTIDA BRUK.
LÄS IGENOM NOGGRANT INNAN DU ANVÄNDER APPARATEN.

VARNINGAR

Denna apparat kan användas av barn som är minst 8 år och personer med nedsatt fysisk, sensorisk eller mental förmåga eller brist på erfarenhet och kunskap om de står under tillsyn eller har fått instruktioner för att använda maskinen på ett säkert sätt och att de förstår farorna. ■ Barn ska inte leka med apparaten. ■ Rengöring och underhall bör inte utföras av barn utan tillsyn. ■ Om strömsladden är skadad ska den bytas ut av tillverkaren, servicerepresentanten eller liknande behöriga personer för att undvika fara. ■ När apparaten används i ett badrum, koppla ur den efter användning, eftersom närheten till vatten utgör en fara även när apparaten är avstängd. ■ För ytterligare skydd rekommenderas installation av en jordfelsbrytare (RCD) med en nominell högsta tillåten strömstyrka på 30 mA i den elektriska kretsen som försörjer badrummet. Fråga din installatör om råd. ■ **VARNING!** Apparaten ska inte användas nära badkar, duschar, handfat eller andra kärl som innehåller vatten. ■ Innan apparaten används ska all förpackningsmaterial plockas bort. Förpackningsmaterialet ska hållas borta från barn eftersom de utgör risk för sväljning och kvävning. ■ Kontrollera att den märkspänning som står på typskylten motsvarar strömförsörjningens spänning. ■ Höljet ska inte öppnas under några omständigheter. För inte in fingrar eller främmande föremål i någon öppning på apparaten och blockera inte luftventilerna. ■ Skydda apparaten mot värme. Apparaten får inte placeras nära värmekällor som spisar eller uppvärmningsanordningar. ■ **VARNING! - RISK FÖR ELEKTRISK STÖT!** Apparaten och dess kontakt får inte sänkas i vatten eller andra vätskor. Apparaten ska inte användas med blöta händer. ■ För att undvika överhettning eller brand, täck inte över apparaten när den är påslagen. ■ Använd inte hårspray, vattenförångare eller andra förångare under användning av apparaten. ■ Placera inte apparaten på kanten av ett handfat eller badkar. Om apparaten hamnar i vatten, ska den genast kopplas ur. För inte ner händerna i vattnet för att plocka upp apparaten. ■ Visa försiktighet för att undvika risk för brännskador! För inget annat området än handtaget (6) som begränsas av indikeringslinjen (19).



BESKRIVNING

Den här apparaten är avsedd för att torka, styla, räta ut och locka hår, med respektive tillbehör. Den får inte användas på syntetiskt eller extremt blött hår samt ej på husdjur.

Apparaten är endast avsedd för inomhusbruk.

Apparaten får inte användas för några andra ändamål. All annan användning kan leda till skada på apparaten, person eller egendom.

Tillverkaren åtar sig inget ansvar för skada på person eller egendom som uppstår till följd av felaktig användning eller underlåtenhet att följa denna anvisning.

FÖRE ANVÄNDNING AV APPARATEN

WARNING! Förpackningsmaterial är ingen leksak! Barn ska inte leka med förpackningsmaterial, eftersom de utgör en kvävningsrisk om det sväljs!

- Kontrollera det levererade innehållet så att inga delar saknas och att det inte finns några transportsador. Om apparaten är skadad eller några delar saknas, ska du inte använda produkten utan returnera den till din återförsäljare.
- Plocka bort allt förpackningsmaterial och spara det för framtida bruk.
- Rulla ut nätsladden helt.
- Rengör apparaten med en mjuk, fuktig trasa och vid behov, lite mildt diskmedel. Torka den med en torr, mjuk trasa.

PRODUKTÖVERSIKT

- | | |
|-------------------------------------------------------------------------|------------------------------------|
| 1. Luftuttag | 11. Volymgivande borste |
| 2. Frigöringsbrytare | 12. Borst |
| 3. Inställningsknapp för luftflödet (med blå indikatorer) | 13. Isoleringsspets |
| 4. Knapp för temperaturinställning och kall luft (med röda indikatorer) | 14. Plattborste |
| 5. Strömbrytare (I/O) | 15. Borst |
| 6. Handtag | 16. Lockrulle (höger riktning ►) |
| 7. Luftintag med filter | 17. Lockrulle (vänster riktning ◄) |
| 8. Filterkåpa | 18. Isoleringsspets |
| 9. Strömsladd med stickpropp | 19. Begränsat område för grepp |
| 10. Kabelband | 20. Munstycke |

ANVÄNDNINGSANVISNINGAR

WARNING! Apparats yta kan bli varm under användning och förblir så under en tid efter användning. Hantera apparaten endast med handtaget. Håll tillbehör (inklusive isoleringsspetsen) långt borta från kroppen eller huvudet och använd dem inte på håret för länge.



WARNING! När munstycket används ska den varma luften hållas borta från ögonen eller andra värmekänsliga delar av kroppen.

WARNING! Tillbehören blir heta under användning. Rör dem inte! Apparaten ska alltid stängas av, kopplas bort från strömförsörjningen och låtas svalna helt innan du plockar bort och monterar tillbehören.

NOTERA: Se till att ditt hår alltid är rent och fri från trassel innan apparaten används.

NOTERA: Se alltid till att apparaten, luftutloppet, luftintaget, filtret, filterhuset och tillbehören är rena och fria från blockeringar såsom ludd, hår eller andra föremål.

NOTERA: För att undvika överhettning och säkerställa prestandan, ska filtret och filterkåpan regelbundet kontrolleras för blockering och rengör dem därefter, om så skulle behövas.

NOTERA: Apparaten har en minnesfunktion. När apparaten stängs av och slås på igen använder den samma inställningar för temperatur och luftflöde som tidigare.

NOTERA: Om felet uppstår ska apparaten omedelbart kopplas bort från strömförsörjningen. Vänta några sekunder och anslut sedan apparaten till strömförsörjningen igen och slå på den. Använd inte apparaten om felet kvarstår. Apparaten ska först kontrolleras och repareras av en behörig elektriker innan den får användas igen.

- högspänningsskyddet aktiverat: apparaten stängs av automatiskt och temperaturindikatorn (röd) ○○● blinkar.
 - lågspänningsskyddet aktiverat: apparaten stängs av automatiskt och temperaturindikatorerna (röd) ●○● blinkar.
 - Onormal NTC (negativ temperaturkoefficient): om temperaturen som detekteras av NTC är högre än inställt värde justerar apparaten uteffekten automatiskt.
- Se till att strömbrytaren är i läget ○.

- Montera lämpligt tillbehör (volymgivande borste, plattborste, lockrulle eller munstycke) med en lätt roterande rörelse på huvudenheten, enligt önskad tillämpning. Se till att frigöringsbrytaren är i läge **I**.
- Tillbehöret tas bort genom att skjuta frigöringsbrytaren bakåt, hålla fast den, och sedan ta bort tillbehöret från huvudenheten.
- Anslut apparaten till uttaget för strömförsörjning.
- Ställ strömbrytaren i läget **I** för att slå på apparaten.
- Tryck på inställningsknappen för luftflödet upprepade gånger för att välja önskat luftflöde. Respektive indikator (blå) tänds (●○○: låg/●●○: medel/●●●: hög).
- Tryck på knappen för temperaturinställning och kall luft upprepade gånger för att välja önskad temperatur. Respektive indikator (röd) tänds (○○○: kall luft/●○○: låg/●●○: medel/●●●: hög).
- Alternativt kan du vid användning med inställningarna låg/medel/hög temperatur hålla knappen för temperaturinställning och kall luft nedtryckt, för att aktivera den kalla luften. Temperaturindikatorerna (röda) släcks och apparaten växlar automatiskt till användning med läget högt luftflöde. Släpp knappen för temperaturinställning och kall luft för att inaktivera den kalla luften. Apparaten tidigare inställningar försätter att användas.
- När du är klar ska strömbrytaren ställas till läge **O** för att stänga av apparaten.
- Koppla bort apparaten från strömförsörjningen. Placera den på en värmebeständig yta för att låta den svalna.

Styla och rätta ut håret med en volymgivande borste/plattborste

- Slå på apparaten. Välj önskad temperatur och luftflöde.
- Dela håret i lika stora strängar, gärna cirka 5 cm brett och 5 mm tjockt.
- Håll apparaten i handtaget med en hand och hårstrån med andra handen.
- Borsta stråna från rötterna till topparna i en försiktig och långsam rörelse. För att uppnå bästa resultat för styling/rätning, se till att hårstråna tar sig djupt in i de inre områdena av borst och nära luftutloppen. Se till att inte ha borst och luftutloppen i håret för länge.
- Upprepa samma operation för de andra hårstråna.
- Låt håret svalna innan du stylar och rätar ut det ytterligare.

Locka hår med en lockrulle

- Slå på apparaten. Välj önskad temperatur och luftflöde.
- Vänta till lockrullen når den inställda temperaturen.
- Håll apparaten i handtaget.
- Snurra en knippe hårstrån (cirka 5 cm brett, inte för tjockt) på lockrullen i cirka 5–8 sekunder. Se till att inte ha lockrullen i håret för länge.
- Upprepa samma åtgärd för hela hårstrået.
- Låt håret svalna innan du stylar det ytterligare.

Torka och styla håret med munstycket

- Håret måste vara något torrt. Krama efter behov ut överflödigt fukt från håret med en handduk.
- Reda ut håret och använd sedan värmeskyddsmedel på det.
- Det rekommenderas att ställa in den höga temperaturen/luftflödet för att torka håret. Den låga temperaturen/luftflödet bör sedan användas för att styla håret.
- För att torka håret ska du dela upp håret i flera sektioner och sedan fatta tag i ett knippe från den nedre sektionen.

RENGÖRING

NOTERA: Apparaten har en självrengöringsfunktion. Det rekommenderas att använda apparaten i självrengöringsläget efter att filtret och filterhuset har rengjorts. Försök aldrig använda apparaten i självrengöringsläget under mer än två kontinuerliga cykler. Detta för att skydda motorn från skador.

- Stäng av apparaten och låt den vara ansluten till strömförsörjningen. Inom cirka 10 sekunder ska du trycka på och hålla inställningsknappen för luftflödet och knappen för temperaturinställning och kall luft, nedtryckta i cirka 3 sekunder, för att aktivera självrengöringsfunktionen.
- Apparaten arbetar i självrengöringsläget med inställningen hög luftblåsning i cirka tio sekunder och stängs sedan av automatiskt.
- Före rengöring, koppla bort apparaten och låt den svalna helt.
- Apparaten får inte rengöras med stålull, starka kemikalier, alkaliska ämnen, slipmedel eller desinfektionsmedel då dessa kan skada apparatens yta.
- Apparaten får inte sänkas ned i vatten eller andra vätskor för att rengöra den. Kontrollera att inga elektriska delar blir blöta eller fuktiga.
- Ta bort allt hår som finns kvar på apparaten och särskilt på tillbehöret.

- Dra försiktigt i filterhuset för att lossa det från luftintaget/filtret. Rengör filtret och filterhuset med en mjuk och fuktig trasa och torka sedan av dem med en torr och mjuk trasa. Använd en borste vid behov. Säkerställ att filtret och filterhuset är helt torra innan du monterar tillbaka dem på luftintaget/filtret.
- Rengör apparaten med en mjuk, fuktig trasa och vid behov, lite mildt diskmedel. Torka den med en torr, mjuk trasa.
- Apparaten får inte användas igen förrän den är helt torr.

FÖRVARING

- Se alltid till att apparaten är helt sval innan den förvaras.
- Förvara apparaten på en sval, torr plats som är skyddad mot fukt och utom räckhåll för barn.



Symbolen på produkten eller förpackningen anger att den överensstämmer med det europeiska direktivet 2012/19/EU och att den inte ska slängas med hushållssoporna.

Den ska tas till en återvinningscentral för elektrisk och elektronisk utrustning. Genom att kassera denna produkt på ett lämpligt sätt bidrar du till att förhindra möjliga negativa konsekvenser för miljön och människohälsan. Återvinning bidrar till att bevara jordens naturresurser.

INFORMAȚII CARE TREBUIE PĂSTRATE PENTRU A FI CONSULTATE ULTERIOR. CITIȚI CU ATENȚIE ACESTE INFORMAȚII ÎNAINTE DE A UTILIZA APĂRATUL.



ADVARSLER

Acest aparat poate fi utilizat de copiii cu vârsta de 8 ani și mai mari și de persoanele cu capacități fizice, senzoriale sau mentale reduse sau lipsite de experiență și cunoștințe numai dacă au fost supravegheate și instruite cu privire la utilizarea în siguranță a aparatului și înțeleg pericolele implicate. ■ Copiii trebuie supravegheați pentru a vă asigura că nu se joacă cu aparatul. ■ Curățarea și întreținerea permise pentru utilizator nu trebuie să fie efectuate de către copii fără supraveghere. ■ În cazul în care cablul de alimentare este deteriorat, acesta trebuie înlocuit, de către producător sau de agentul său de service sau o persoană cu calificare similară, pentru a se evita orice pericol. ■ Dacă utilizați aparatul într-o baie, scoateți-l din priză după utilizare, întrucât proximitatea apei este periculoasă chiar și atunci când aparatul este oprit. ■ Pentru o protecție suplimentară, este recomandată instalarea, în circuitul electric care alimentează camera de baie, a unui dispozitiv de curent rezidual (RCD) care să aibă un curent de funcționare rezidual, nominal, de maximum 30 mA. Cereți sfaturi de la tehnicianul de instalare. ■ **AVERTISMENT!** Nu utilizați acest aparat lângă căzi de baie, dușuri, bazine sau alte recipiente care conțin apă. ■ Îndepărtați toate materialele de ambalare înainte de a utiliza aparatul. Nu lăsați materialele de ambalare la îndemâna copiilor. Acestea prezintă pericol de înghițire și asfixiere. ■ Asigurați-vă că, înainte de conectarea la sursa de alimentare, indicația de pe plăcuța aparatului corespunde cu tensiunea nominală de alimentare de la sursa dvs. ■ Nu deschideți niciodată carcasa. Nu introduceți degetele sau obiecte în nicio deschidere a aparatului și nu blocați orificiile de ventilație. ■ Protejați aparatul de căldură. Nu așezați aparatul aproape de surse de căldură precum sobe sau încălzitoare. ■ **AVERTISMENT - PERICOL DE ELECTROCUTARE!** Nu scufundați aparatul și conectorul său în apă sau alte lichide. Nu folosiți aparatul cu mâinile ude. ■ Pentru a nu se supraîncălzi sau lua foc, nu acoperiți aparatul atunci când este pornit. ■ Nu folosiți spray-uri de păr, vaporizatoare de apă sau alt vaporizatoare în timpul utilizării aparatului. ■ Nu așezați aparatul pe marginile chiuvetelor sau căzilor de baie. Dacă aparatul cade în apă, scoateți ștecherul imediat. Nu intrați în apă pentru a recupera aparatul. ■ Procedați cu grijă pentru a evita riscul arsurilor! Nu atingeți altă zonă decât mânerul (6) delimitat de linia indicatoare (19).



DESCRIERE

Acest aparat este destinat uscării, coafării, îndreptării și ondulării părului cu accesoriul corespunzător. Nu-l utilizați pe păr sintetic sau foarte ud sau pe animale de companie.

Aparatul este destinat exclusiv utilizării casnice în spații interioare.

Nu utilizați aparatul în alte scopuri. Orice altă utilizare poate duce la deteriorarea aparatului, daune materiale sau vătămări corporale.

Producătorul nu acceptă nicio răspundere pentru daunele sau vătămările corporale care rezultă din utilizarea necorespunzătoare sau nerespectarea acestui manual.

ÎNAINTE DE A UTILIZA APARATUL

AVERTISMENT! Materialele de ambalare nu sunt jucării! Nu permiteți copiilor să se joace cu materialele de ambalare, întrucât există pericolul de sufocare dacă sunt înghițite!

- Verificați conținutul livrat pentru eventuale articole lipsă sau avarii survenite în timpul transportului. Dacă aparatul este avariât sau dacă lipsesc anumite componente, nu-l utilizați și returnați-l comerciantului dvs.
- Îndepărtați toate materialele de ambalare și păstrați-le pentru utilizarea ulterioară.
- Desfășurați în întregime cablul de alimentare.
- Curățați aparatul cu o cârpă moale umedă și, dacă este necesar, cu puțin detergent blând. Ștergeți cu o cârpă moale uscată.

PREZENTARE GENERALĂ A PRODUSULUI

- | | |
|-------------------------------------------------------------------------|------------------------------------------|
| 1. Evacuare aer | 11. Perie pentru volum |
| 2. Buton de eliberare | 12. Peri rigizi |
| 3. Buton de reglare a puterii de suflare (cu indicatori albaștri) | 13. Capăt izolat |
| 4. Buton de reglare a temperaturii și de aer rece (cu indicatori roșii) | 14. Perie pentru îndreptare |
| 5. Întrerupător (I/O) | 15. Peri rigizi |
| 6. Mâner | 16. Cilindru ondulator (către dreapta ►) |
| 7. Admisie aer cu filtru | 17. Cilindru ondulator (către stânga ◀) |
| 8. Capac filtru | 18. Capăt izolat |
| 9. Cablu de alimentare cu ștecher | 19. Limita zonei de apucare |
| 10. Colier de strângere | 20. Duză |

INSTRUCȚIUNI DE UTILIZARE

AVERTISMENT! Suprafețele aparatului se pot încinge în timpul folosirii și rămân încinse un timp după folosire. Atingeți aparatul numai de mâner. Țineți accesoriile (inclusiv vârful izolator) departe de corp sau de pielea capului și nu le țineți pe păr prea mult timp.



AVERTISMENT! Când utilizați duza, țineți aerul fierbinte departe de ochi sau de alte părți ale corpului sensibile la căldură.

AVERTISMENT! Accesoriile se înfierbântă puternic în timpul utilizării. Nu atingeți! Opriti întotdeauna aparatul, deconectați-l de la sursa de alimentare electrică și lăsați-l să se răcească complet înainte de a îndepărta și monta accesoriile.

NOTĂ: Asigurați-vă întotdeauna că părul este curat și neîncălcit înainte de a utiliza aparatul.

NOTĂ: Asigurați-vă întotdeauna că aparatul, evacuarea, admisia, filtrul, capacul filtrului și accesoriile sunt curate și nu sunt prezintă blocaje, de ex. scame, păr sau alte materiale.

NOTĂ: Pentru a evita supraîncălzirea și asigura performanța, verificați periodic dacă filtrul și capacul filtrului prezintă blocaje și curățați-le în mod corespunzător dacă este necesar.

NOTĂ: Aparatul prezintă o funcție de memorie. După oprire și repornire, aparatul funcționează cu aceleași reglaje de temperatură și de putere de suflare precum înainte.

NOTĂ: În cazul funcționării defectuoase, scoateți imediat aparatul din priză. Așteptați câteva secunde, conectați aparatul la sursa de alimentare și porniți-l din nou. Dacă funcționarea defectuoasă persistă, nu utilizați aparatul decât după ce este verificat și reparat de un electrician calificat.

- protecție contra tensiunii ridicate activată: aparatul se oprește automat și indicatorul de temperatură (roșu) ○○● clipește.
- protecție contra tensiunii joase activată: aparatul se oprește automat și indicatorii de temperatură (roșii) ●○● clipeșc.
- NTC (coeficient de temperatură negativ) anormal: dacă temperatura detectată după NTC este mai mare decât valoarea reglată, aparatul va ajusta automat puterea de ieșire.
- Asigurați-vă că butonul de pornire/oprire este în poziția ○.
- Montați accesoriul adecvat (perie pentru volum, perie pentru îndreptare, cilindru ondulator, duză) printr-o ușoară răsucire pe unitatea principală conform utilizării dorite. Asigurați-vă că butonul de eliberare trece în poziția .
- Pentru a îndepărta accesoriul, glisați butonul de eliberare către înapoi, țineți-l în poziție și apoi îndepărtați accesoriul din unitatea principală.
- Conectați aparatul la sursa de alimentare.
- Reglați întrerupătorul de pornire/oprire în poziția I pentru a porni aparatul.
- Apăsăți butonul de reglare a puterii de suflare în mod repetat pentru a selecta puterea de suflare dorită. Indicatorul respectiv (albastru) se aprinde (●○○ : scăzut / ●●○ : mediu / ●●● : ridicat).

- Apăsați butonul de reglare a temperaturii și de aer rece în mod repetat pentru a selecta temperatura dorită. Indicatorul respectiv (roșu) se aprinde (○○○ : aer rece / ●○○ : scăzut / ●●○ : mediu / ●●● : ridicat).
- Alternativ, în timpul funcționării cu reglajele de temperatură scăzută / medie / ridicată, țineți apăsat butonul de reglare a temperaturii și de aer rece pentru a activa funcția aer rece. Indicatorii de temperatură (roșii) se sting și aparatul comută automat la modul de funcționare cu putere de suflare ridicată. Eliberați butonul de reglare a temperaturii și de aer rece pentru a dezactiva funcția aer rece. Aparatul funcționează cu reglajele anterioare.
- După terminarea operației, aduceți butonul de pornire/oprire în poziția ○ pentru a opri aparatul.
- Deconectați aparatul de la sursa de alimentare. Așezați-l pe o suprafață termorezistentă pentru a-l lăsa să se răcească.

Coafarea și îndreptarea părului cu peria pentru volum / peria pentru îndreptare

- Porniți aparatul. Reglați temperatura și puterea de suflare dorite.
- Împărțiți părul în șuvițe egale, de preferință cu o lățime de aprox. 5 cm și o grosime de aprox. 5 mm.
- Țineți aparatul de mâner cu o mână și șuvița de păr cu cealaltă mână.
- Periați șuvița de păr de la rădăcini către vârfuri printr-o mișcare blândă, lentă. Pentru a obține cele mai bune rezultate la coafare / îndreptare, asigurați-vă că șuvița de păr ajunge adânc în zonele interioare ale perilor aspri și acoperă orificiile de evacuare a aerului. Aveți grijă să nu țineți perii aspri și orificiile de evacuare a aerului pe păr prea mult timp.
- Repetați operațiunea pentru celelalte șuvițe de păr.
- Lăsați părul să se răcească înainte de a-l coafa / îndrepta în continuare.

Ondularea părului cu cilindrul ondulator

- Porniți aparatul. Reglați temperatura și puterea de suflare dorite.
- Așteptați până când cilindrul ondulator atinge temperatura reglată.
- Țineți aparatul de mâner.
- Înfășurați o șuviță de păr (aprox. 5 cm lățime, nu prea groasă) pe cilindrul ondulator pentru aprox. 5-8 secunde. Aveți grijă să nu țineți cilindrul ondulator pe păr prea mult timp.
- Repetați operațiunea pentru întreaga șuviță de păr.
- Lăsați părul să se răcească înainte de a-l coafa în continuare.

Uscarea și coafarea părului cu duza

- Asigurați-vă că părul nu este prea ud. Eliminați umezeala excesivă de pe păr cu un prosop dacă este necesar.
- Descurcați părul și apoi aplicați pe acesta spray de protecție împotriva arderii părului.
- Se recomandă să reglați temperatura / puterea de suflare ridicată pentru uscarea părului; și apoi temperatura / puterea de suflare redusă pentru coafarea părului.
- Pentru a usca părul, împărțiți-l în șuvițe și apucați de o șuviță de la bază.

CURĂȚARE

NOTĂ: Aparatul prezintă o funcție de autocurățare. Se recomandă să utilizați aparatul în modul de autocurățare după curățarea filtrului și a capacului acestuia. Nu încercați niciodată să operați aparatul în modul de autocurățare mai mult de două cicluri neîntrerupte, pentru a proteja unitatea motorului împotriva avarierii.

- După oprirea și repornirea aparatului, în aprox. 10 secunde țineți apăsat butonul de reglare a puterii de suflare și butonul de reglare a temperaturii și de aer rece timp de aprox. 3 secunde pentru a activa funcția de autocurățare.
- Aparatul funcționează în modul de autocurățare cu reglajul puterii de suflare la putere ridicată timp de aprox. 10 secunde, apoi se oprește automat.
- Înainte de curățare, scoateți aparatul din priză și lăsați-l să se răcească complet.
- Nu curățați aparatul cu burete metalic, substanțe chimice puternice, substanțe alcaline, agenți abrazivi sau dezinfectați, deoarece aceștia pot deteriora suprafața acestuia.
- Nu introduceți aparatul în apă sau în alte lichide pentru a-l curăța. Asigurați-vă că piesele electrice ale aparatului nu se udă sau umezesc.
- Îndepărtați toate firele de păr rămase pe aparat, în special pe cele de pe accesoriu.
- Trageți ușor de capacul filtrului pentru a-l detașa de pe admisie / filtru. Curățați filtrul și capacul acestuia cu o cârpă moale umedă și apoi ștergeți-le cu o cârpă moale uscată. Folosiți o perie dacă este necesar. Asigurați-vă că filtrul și capacul acestuia sunt complet uscate înainte de a monta capacul filtrului la loc pe admisie / filtru.

- Curățați aparatul cu o cârpă moale umedă și, dacă este necesar, cu puțin detergent blând. Ștergeți cu o cârpă moale uscată.
- Aparatul poate fi folosit din nou numai după ce este uscat complet.

DEPOZITARE

- Înainte de depozitare, asigurați-vă întotdeauna că aparatul este răcit complet.
- Depozitați aparatul într-un loc rece, uscat, unde acesta este protejat de umiditate și nu se află la îndemâna copiilor.



Acest simbol, aplicat pe produs sau pe ambalajul acestuia, indică faptul că acest produs este conform cu directiva europeană 2012/19/UE și că nu trebuie tratat împreună cu deșeurile menajere.

Acesta trebuie predat la un punct de colectare adecvat pentru reciclarea echipamentelor electrice și electronice.

Asigurându-vă că acest produs este eliminat în mod corespunzător, veți ajuta la prevenirea consecințelor negative potențiale asupra mediului înconjurător și a sănătății oamenilor. Reciclarea materialelor va ajuta la conservarea resurselor naturale.



请保留好这些信息，以便日后参考。
在使用设备前，请仔细阅读使用说明。

警告

除有负责安全的人员在旁监督或指导，本设备不宜身体、感官或智力障碍人士或缺乏经验和知识人士（包括儿童）使用。■ 监督并确保儿童不玩耍本设备。■ 电源线如有破损，须由厂家、厂家服务代理或具有类似资质的相关人员更换，以免发生危险。■ 在浴室使用本设备时，使用完后，请立即拔掉插头，因为即使设备已经关闭，靠近水仍可能造成危险。■ 为了进一步提高安全性，建议在浴室供电电路上加装漏电保护器 (RCD)。漏电保护器的额定动作电流不超过 30 mA。向安装人员寻求建议。■ **警告！** 请勿在浴盆、淋浴器、盆或其他盛水容器附近使用本设备。■ 使用本设备前，请拆除所有包装材料。请将包装材料置于儿童接触不到之处，因为包装材料可能会造成吞咽和窒息风险。■ 请确保使用的电源电压与标签上的额定电压相匹配。■ 切勿打开设备外壳。切勿将手指或异物插入设备任何开口，切勿堵塞通气孔。■ 本设备应避免受热。请勿将本设备置于炉灶、加热设备等热源附近。■ **警告 - 触电危险！** 切勿将本设备或设备插头浸入水或其他液体中。切勿湿手操作本设备。■ 本设备开启时，切勿遮盖，以免过热或发生火灾。■ 使用本设备期间，切勿使用发胶、水蒸发器或其他蒸发器。■ 请勿将本设备放置在水盆或浴缸边缘。本设备如不慎掉入水中，请立即拔掉插头。切勿伸手入水拾取设备。■ 务请小心，以免灼伤！请勿触碰指示线 (19) 所限把手 (6) 以外区域。



描述

本设备搭配相应附件使用，可用于干发、造型、拉直和卷发操作。请勿在假发或湿漉漉的头发上使用，亦不可用在宠物毛发上。

本设备仅可用于室内居家。

请勿将本设备用于其它目的。任何其它用途均可能导致本设备损坏、财产损失或人员伤亡。

因不当使用或未按本手册说明操作所造成的损失或人身伤害，制造商概不负责。

使用前

警告！ 包装材料并非玩具！切勿让儿童玩弄包装材料，如有吞咽，可能会造成窒息。

- 请检查包装内含物，确认是否有任何物品缺失或运输损伤。如设备受损或部件缺失，请勿使用，并请将之退回经销商。
- 请拆除所有包装材料，妥善保管，便于日后使用。
- 完全解开电源线。
- 请使用柔软湿布清洁本设备，如需，也可使用温和洗涤剂。请使用柔软干布擦拭干净。

产品概览

- | | |
|---------------------|---------------|
| 1. 出风口 | 11. 丰盈蓬松发梳 |
| 2. 解锁开关 | 12. 梳齿 |
| 3. 风量设定按钮（蓝色指示灯） | 13. 绝缘尖端 |
| 4. 温度设定和冷风按钮（红色指示灯） | 14. 直发梳 |
| 5. 启/停开关 (I/O) | 15. 梳齿 |
| 6. 把手 | 16. 卷发棒（右卷 ▶） |
| 7. 进风口（带过滤器） | 17. 卷发棒（左卷 ◀） |
| 8. 过滤器盖 | 18. 绝缘尖端 |
| 9. 电源线和插头 | 19. 抓握区域限位档 |
| 10. 电线扎带 | 20. 风嘴 |

使用说明

警告！使用期间，本设备表面极易变热，使用后，需要一定时间冷却。请握住本设备手柄，切勿接触其他部位。请保持附件（包括绝缘尖端）远离身体或头皮，且不可在头发上停留太久。



警告！使用风嘴时，切勿让热风吹到双眼或其他对热敏感的部位。

警告！运行过程中，附件会变得灼热。请勿触碰！拆卸和组装附件前，请务必关闭本设备、断开电源并等待其完全冷却。

注意：使用本设备前，请确保您的头发洁净、无缠结。

注意：请务必确保设备、出风口、进风口、过滤器、过滤器盖和附件洁净无堵塞（如无线头、毛发或其他物品）。

注意：请定期检查过滤器及过滤器盖是否有堵塞，如有必要，请及时清洁，以免造成过热，确保设备性能正常。

注意：本设备具有记忆功能。关闭设备并再次开机后，其运行风温与风量与上一次设定相同。

注意：若设备出现故障，请立即拔掉设备的电源插头。等待几秒钟，将设备连接至电源并再次打开。若故障仍然无法排除，请停止使用并请专业电工进行检查维修。

- 高电压保护功能触发：本设备自动关闭，温度指示灯（红色）○○● 闪烁。
- 低电压保护功能触发：本设备自动关闭，温度指示灯（红色）●○○ 闪烁。
- NTC（负温度系数）异常：如果 NTC 检测到的温度高于设定值，本设备会自动调整输出功率。

- 确保启/停开关处于 O 档位。
- 根据所需的应用，轻扭相应附件（丰盈蓬松发梳、直发梳、卷发泵、风嘴）组装到主机上。确保解锁开关处于  档位。
- 如需取下附件，请向后滑动并按住解锁开关，从主机上取下附件。
- 设备连接电源。
- 将启/停开关拨到 I 档位，开启本设备。
- 反复按风量设定按钮，选择所需的风量。相应指示灯（蓝色）点亮（●○○：低/●●○：中等/●●●：高）。
- 反复按温度设定和冷风按钮，选择所需的温度。相应指示灯（红色）点亮（○○○：冷风/●○○：低/●●○：中等/●●●：高）。
- 在低/中/高温设定运行过程中，也可按温度设定和冷风按钮启动冷风功能。温度指示灯（红色）随即熄灭，本设备自动切换到高风量运行模式。松开温度设定和冷风按钮即可关闭冷风功能。本设备随即恢复此前的设定运行。
- 操作完成后，将启/停开关拨回 O 档位关闭本设备。
- 切断设备电源。将设备放置在耐热表面冷却。

用丰盈蓬松发梳/直发梳进行造型和拉直操作

- 开启本设备。设定所需的温度及风量。
- 将头发等分成几绺，最好每绺约 5 cm 宽、5 mm 厚。
- 一只手握住本设备手柄，另一只手握住发束。
- 从发根刷到发梢，轻柔缓慢梳动头发。为实现理想的造型/拉直效果，请确保发束深入梳齿内部区域且靠近出风口。切勿让梳齿和出风口在头发上停留太久。
- 另取一束头发重复上述操作。
- 等待头发冷却之后，再进行进一步造型和拉直操作。

用卷发棒卷发

- 开启本设备。设定所需的温度及风量。
- 等待卷发棒达到设定温度。

- 握住本设备手柄。
- 取一缕头发（约 5 cm 宽）卷到卷发棒上，持续 5-8 秒。切勿让卷发棒在头发上停留太久。
- 对整缕头发重复上述操作。
- 等待头发冷却之后，再进行进一步造型操作。

用风嘴吹干头发和造型

- 确保头发不会太湿。如有必要，用毛巾挤去头发上多余的水滴。
- 解开头发，涂上少许抗热保护剂。
- 建议采用高温/高风量设定进行干发；然后采用低温/低风量设定进行造型。
- 吹干头发时，请将头发分成几缕，从底部抓起一束吹干。

清洁

注意：本设备具有自清洁功能。建议将过滤器与过滤器盖清洁完毕后，再启用本设备的自清洁模式。为保护电机装置免受损坏，切勿试图连续运行本设备的自清洁模式两次以上。

- 关闭本设备并接通电源后，在 10 秒内按住风量设定按钮及温度设定和冷风按钮 3 秒，启动自清洁功能。
- 本设备的高风量自清洁模式运行时间约为 10 秒，其后将自动关闭。
- 请拔掉电源，待设备完全冷却下来，再清洁。
- 请勿使用钢丝棉、强力化学剂、碱性物、磨蚀性物品或消毒液来清洁本设备，以免造成表面受损。
- 请勿将本设备浸没到水或其它液体中清洁。请避免本设备的用电部件沾水或受潮。
- 清除本设备——尤其是附件——上残留的毛发。
- 轻拉过滤器盖，从进风口/过滤器上取下。用柔软的湿布清洁过滤器和过滤器盖，然后用干燥的软布擦干。如有必要，可使用刷子。请确保过滤器及过滤器盖完全干燥，然后再将过滤器盖装回进风口/过滤器。
- 请使用柔软湿布清洁本设备，如需，也可使用温和洗涤剂。请使用柔软干布擦拭干净。
- 本设备彻底干燥后，才可再次使用。

存放

- 存放前，请务必确保本设备已彻底冷却。
- 请将本设备存放在凉爽干燥处，避免受潮，且应放在儿童无法接触到的地方。



产品或包装贴签上的符号指出，该产品符合欧洲法令2012/19/UE要求，不可与家庭垃圾共同处置。

需在指定的电器和电子产品回收点处置。

确保废弃产品以合适方式处置，有助于防止对环境和人类健康造成潜在负面影响。

材料回收利于保护自然资源。



**INFORMATION DER SKAL GEMMES TIL SENERE BRUG.
SKAL LÆSES OMHYGGELIGT FØR IBRUGTAGNING AF APPARATET.**

ADVARSLER

Dette apparat må anvendes af børn på mindst 8 år og personer, hvis fysiske, følelsesmæssige eller mentale evner er reducerede, eller personer uden erfaring og viden, hvis de kan blive overvåget eller forstå instruktioner vedrørende brugen af apparatet i fuld sikkerhed, og de forstår de farer, der kan være. ■ Børnene må ikke lege med apparatet. ■ Brugerens rengøring og vedligeholdelse må ikke udføres af børn uden overvågning. ■ Hvis ledningen bliver beskadiget, skal den udskiftes af producenten, dennes serviceagent eller en lignende kvalificeret person for at undgå farlige situationer. ■ Hvis apparatet anvendes i et badeværelse, skal du tage stikket ud af kontakten efter brug, da nærheden til vand udgør en fare, selv når apparatet er slukket. ■ For ekstra sikkerhed anbefales installation af en fejlstrømsafbryder (RCD) med en nominel reststrøm på højst 30 mA på det elektriske kredsløb, der forsyner badeværelset. Bed din installatør om råd. ■ **ADVARSEL!** Brug ikke dette apparat nær badekar, brusekabiner, bassiner eller andre beholdere, der indeholder vand. ■ Fjern alle indpakningsmaterialer, inden du tager apparatet i brug. Hold indpakningsmaterialerne udenfor børns rækkevidde, da de udgør en risiko for slugning eller kvælning. ■ Kontrollér, at den nominelle spænding på typemærkaten svarer til spændingen i strømforsyningen. ■ Kabinettet må under ingen omstændigheder åbnes. Stik ikke fingre eller fremmedlegemer ind i apparatets åbninger, og blokér ikke ventilationsåbningerne. ■ Beskyt apparatet mod varme. Må ikke



placeres tæt på varmekilder som fx komfurer eller varmeapparater. ■ **ADVARSEL – RISIKO FOR ELEKTRISK STØD!** Undlad at nedsænke apparatet eller dets stik i vand eller anden væske. Betjen ikke apparatet med våde hænder. ■ Undgå overophedning eller brand ved aldrig at tildække apparatet, mens det er tændt. ■ Brug ikke hårspray, vandforstøvere eller andre forstøvere under brugen af apparatet. ■ Placér aldrig apparatet på kanten af en håndvask eller et badekar. Hvis apparatet falder ned i vand, skal du omgående tage stikket ud. Ræk ikke ned i vandet for at tage apparatet op. ■ Vær forsigtig, undgå risiko for forbrændinger! Berør ikke andre områder end håndtaget (6), der er markeret med en linje (19).

BESKRIVELSE

Dette apparat er beregnet til tørring, styling, glatning og krølning af hår med det respektive tilbehør. Må ikke anvendes på syntetisk eller meget vådt hår. Må ikke anvendes på kæledyr.

Apparatet er kun beregnet til husholdningsbrug inden døre.

Brug ikke apparatet til andre formål. Brug til andre formål kan medføre skade på apparatet, ejendom eller personskade.

Producenten påtager sig intet ansvar for skade eller personskader, der er forårsaget af forkert anvendelse af apparatet eller manglende overholdelse af denne vejledning.

FØR BRUGEN AF APPARATET

ADVARSEL! Indpakkingsmaterialerne er ikke legetøj! Lad ikke børn lege med indpakkingsmaterialerne, da de udgør en kvælningssfare, hvis de sluges!

- Kontrollér indholdet i æsken for eventuelle, manglende dele eller eventuel transportskade. Brug ikke apparatet, hvis det er beskadiget, eller der mangler dele. Aflever apparatet til din forhandler.
- Fjern alle indpakkingsmaterialer, og gem den med henblik på senere brug.
- Rul ledningen helt ud.
- Rengør apparatet med en blød, fugtig klud. Brug eventuelt lidt mildt rensmiddel. Tør efter med en tør, blød klud.

PRODUKTBESKRIVELSE

- | | |
|-------------------------------------------------------------------------|------------------------------------|
| 1. Luftudtag | 11. Volumenbørste |
| 2. Udløserkontakt | 12. Børster |
| 3. Knap til indstilling af luftstrøm (med blå kontrollamper) | 13. Isoleret spids |
| 4. Knap til temperaturindstilling og kold luft (med røde kontrollamper) | 14. Glattebørste |
| 5. Tænd/slukkontakt (I / O) | 15. Børster |
| 6. Håndtag | 16. Krøllejern (højre retning ►) |
| 7. Luftindtag med filter | 17. Krøllejern (venstre retning ◄) |
| 8. Filtergitter | 18. Isoleret spids |
| 9. Ledning med stik | 19. Grænse for håndgreb |
| 10. Bånd til ledning | 20. Dyse |

VEJLEDNING I BRUG

ADVARSEL! Apparatets overflader kan blive varme under brugen og forbliver varme et stykke tid efter. Hold udelukkende apparatet i håndtaget. Hold tilbehøret (inkl. den isolerede spids) på god afstand af huden på krop og hoved, og hold det ikke for længe imod håret.



ADVARSEL! Når du anvender dysen, skal du holde den varme luft på afstand af øjne og andre varmefølsomme dele af kroppen.

ADVARSEL! Tilbehøret bliver meget varmt under brugen. Må ikke berøres! Sluk altid apparatet, kobl det fra lysnettet, og lad det køle helt af, inden du sætter tilbehør på eller tager det af.

BEMÆRK: Sørg altid for, at dit hår er rent og fri for sammenfiltringer, inden du anvender apparatet.

BEMÆRK: Sørg altid for, at apparatet, luftudtag, luftindtag, filter, filtergitter og tilbehør er rene og fri for blokeringer i form af fx fnug, hår eller andet.

BEMÆRK: For at undgå overophedning og sikre problemfri drift skal filter og filtergitter regelmæssigt kontrolleres og renses for blokeringer. Rengør dem efter behov.

BEMÆRK: Apparatet er udstyret med en hukommelsesfunktion. Når du slukker apparatet og tænder det igen, starter det op ved samme indstillinger for temperatur og luftstrøm som ved seneste brug.

BEMÆRK: Hvis apparatet svigter, skal du omgående koble det fra lysnettet. Vent nogle få sekunder, slut apparatet til igen, og tænd det igen. Hvis apparatet stadig ikke virker, må du

ikke benytte det, før det er blevet tjekket og repareret af en fagmand.

- højspændingsbeskyttelse aktiveret: apparatet slukker automatisk, og kontrollampen for temperatur (rød) ○○● blinker.
- lavspændingsbeskyttelse aktiveret: apparatet slukker automatisk, og kontrollamperne for temperatur (røde) ●○○ blinker.
- NTC (negativ temperaturkoefficient) unormal: hvis NTC registrerer en højere temperatur end den indstillede, vil apparatet automatisk justere udgangseffekten.
- Kontrollér, at tænd/slukkkontakten står på positionen ○.
- Sæt det ønskede tilbehør (volumenbørste, glattebørste, krøllejern, dyse) på apparatet med en let drejebewægelse afhængigt af den opgave, du vil udføre. Kontrollér, at udløserkontakten står på .
- Når du vil tage tilbehøret af, skal du skubbe udløseskontakten bagud, holde den der, og tage tilbehøret af apparatet.
- Slut apparatet til lysnettet.
- Stil tænd/slukkkontakten på positionen I for at tænde apparatet.
- Tryk gentagne gange på knappen til indstilling af luftstrøm for at vælge den ønskede indstilling. Den tilhørende kontrollampe (blå) tænder (●○○: lav / ●●○: middel / ●●●: høj).
- Tryk gentagne gange på knappen til indstilling af temperatur og kold luft for at vælge den ønskede temperatur. Den tilhørende kontrollampe (rød) tænder (○○○: kold luft / ●○○: lav / ●●○: middel / ●●●: høj).
- Alternativt kan du under drift ved lav / middel / høj temperatur holde knappen til indstilling af temperatur og kold luft inde for at aktivere koldluftsfunktionen. Kontrollamperne for temperatur (røde) slukker, og apparatet skifter automatisk til drift med høj luftstrøm. Slip knappen til indstilling af temperatur og kold luft for at deaktivere koldluftsfunktionen. Apparatet kører ved den tidligere indstilling.
- Når du er færdig, skal du stille tænd/slukkkontakten over på positionen ○ for at slukke apparatet.
- Kobl apparatet fra lysnettet. Placér det på et varmebestandigt underlag, og lad det køle af.

Styling og glatning af hår med volumenbørste / glattebørste

- Tænd apparatet. Indstil den ønskede temperatur og luftstrøm.
- Opdel håret i ensartede lokker, ca. 5 cm brede og 5 mm tykke.
- Hold apparatet i håndtaget med den ene hånd, og hold hårlokken i den anden hånd.
- Børst hårlokken fra hårroden mod hårspidserne med en blid, langsom bevægelse. Du opnår den bedste styling / udglatning, hvis du sikrer dig, at hårlokkerne kommer helt ind i bunden af børsten, tæt på luftudtagene. Lad ikke børster og luftudtag have kontakt med håret for længe ad gangen.
- Gentag handlingen på de andre hårlokker.
- Lad håret køle af, inden du styler eller glatter det yderligere.

Krøning af hår med krøllejern

- Tænd apparatet. Indstil den ønskede temperatur og luftstrøm.
- Vent, til krøllejernet har nået den indstillede temperatur.
- Hold apparatet i håndtaget.
- Rul en hårlok (ca. 5 cm bred, ikke for tyk) om krøllejernet i ca. 5 - 8 sekunder. Sørg for ikke at holde krøllejernet for længe mod håret.
- Gentag behandlingen over de andre hårlokker.
- Lad håret køle af, inden du fortsætter stylingen.

Tørring og styling af hår med dysen

- Sørg for, at håret ikke er for vådt. Pres om nødvendigt overskydende væde ud af håret med et håndklæde.
- Red evt. sammenfiltringer ud af håret, og tilføj et varmebeskyttende middel.
- Til tørring af hår anbefales en indstilling med høj temperatur / luftstrøm. Fortsæt dernæst ved lav temperatur / luftstrøm til styling af håret.
- Hvis du vil tørre håret, skal du opdele det i lokker og tage fat i en lok fra bunden.

RENGØRING

BEMÆRK: Apparatet har en selvrensningsfunktion. Det anbefales at køre apparatet i selvrensningstilstand, når filter og filtergitter er blevet rengjort. Lad aldrig apparatet køre i selvrensningstilstand i mere end to cyklusser efter hinanden. Derved beskyttes motoren mod skader.

- Når apparatet er slukket og sluttet til lysnettet, kan du, indenfor ca. 10 sekunder, holde knappen til indstilling af luftstrøm og knappen til temperaturindstilling og kold luft inde i ca. 3 sekunder for at aktivere selvrensningsfunktionen.

- Apparatet kører i selvrensningstilstand ved høj luftstrøm i ca. 10 sekunder og slukker dernæst automatisk.
- Kobl apparatet fra lysnettet, og lad det køle helt af inden rengøringen.
- Rengør ikke apparatet med ståluld, stærke kemikalier, alkali, slibende eller desinficerende midler, da de kan beskadige apparatets overflade.
- Rengør ikke apparatet ved at sænke det ned i vand eller andre væsker. Undgå, at de elektriske dele bliver våde eller fugtige.
- Fjern evt. hår, der sidder på apparatet, især fra tilbehøret.
- Træk forsigtigt i filtergitteret for at tage det af luftindtaget / filteret. Rengør filter og filtergitter med en blød, fugtig klud, og tør dem med en blød klud. Brug om nødvendigt en børste. Sørg for, at filter og filtergitter er helt tørre, inden du sætter filtergitteret på luftindtaget / filteret.
- Rengør apparatet med en blød, fugtig klud. Brug eventuelt lidt mildt rensmiddel. Tør efter med en tør, blød klud.
- Apparatet skal tørre helt, før det kan bruges igen.

OPBEVARING

- Inden opbevaring skal du altid sikre dig, at apparatet er kølet helt af.
- Opbevar apparatet et køligt, tørt sted, der er beskyttet mod fugt og uden for børns rækkevidde.



Dette symbol, som er anbragt på produktet eller dets emballage, angiver at produktet er i overensstemmelse med det europæiske direktiv 2012/19/EU og ikke bør bortskaffes som almindeligt husholdningsaffald.

Det bør bringes til et indsamlingssted for genvinding af elektrisk og elektronisk udstyr. Ved at sørge for, at dette produkt bortskaffes på passende vis, vil du bidrage til at forebygge de potentielle negative indvirkninger på miljøet og menneskers sundhed. Genvinding af materialer hjælper med at bevare naturressourcerne.



FI MYÖHEMPÄÄ KÄYTTÖÄ VARTEN SÄILYTETTÄVÄT TIEDOT. LUETTAVA HUOLELLISESTI ENNEN LAITTEEN KÄYTTÖÄ.

VAROITUKSET

Tätä laitetta voivat käyttää vähintään 8-vuotiaat lapset sekä toimintakyvyltään, aisteiltaan tai henkisiltä ominaisuuksiltaan rajoittuneet henkilöt sekä henkilöt, joiden kokemus tai tiedot ovat puutteelliset, jos heitä valvotaan asianmukaisesti tai jos heille on annettu laitteen turvallista käyttöä koskevat ohjeet ja jos he ymmärtävät mahdolliset vaarat. ■ Lapset eivät saa leikkiä laitteella. ■ Lapset eivät saa valvonnatta puhdistaa tai huoltaa laitetta. ■ Jos virtajohto vaurioituu, se pitää vaihtaa valmistajan, sen huoltoedustajan tai vastaavan pätevän henkilön toimesta vaaratekijän välttämiseksi. ■ Kun laitetta käytetään kylpyhuoneessa, sen pistoke tulee kytke irti käytön jälkeen, koska veden läheisyys muodostaa vaaratekijän jopa silloin, kun laite on kytketty pois päältä. ■ Lisäsuojaa varten kylpyhuoneeseen virtaa antavaan sähköpiiriin suositellaan asennettavaksi vikavirtasuojakytkin (RCD), jonka nimellinen käyttövirta on enintään 30 mA. Kysy asentajalta neuvoja. ■ **VAROITUS!** Tätä laitetta ei saa käyttää kylpyammeiden, suihkujen, pesualtaiden tai muiden vettä sisältävien astioiden lähellä. ■ Kaikki pakkausmateriaalit tulee poistaa ennen laitteen käyttöä. Pakkausmateriaalit on pidettävä pois lasten ulottuvilta, sillä ne muodostavat nielemis- ja tukehtumisvaaran. ■ Varmista, että arvokilvessä ilmoitettu nimellisiä jännite vastaa virtalähteen jännitettä. ■ Älä avaa koteloä missään olosuhteissa. Älä vie sormia tai vieraita esineitä mihinkään laitteen aukkoon äläkä peitä ilma-aukkoja. ■ Suojaa laite lämpöä vastaan. Älä sijoita lähelle lämmönlähteitä, kuten hellat tai lämmityslaitteet. ■ **VAROITUS – SÄHKÖISKUVAARA!** Älä upota laitetta tai sen pistoketta veteen tai muihin nesteisiin. Älä käytä laitetta, kun kätesi ovat märät. ■ Ylikuumentamisen tai tulipalon välttämiseksi älä peitä laitetta, kun sen virta on kytketty päälle. ■ Älä käytä hiussuihkeita, ilmankostuttimia tai muita höyryttimiä laitteen käytön aikana. ■ Älä laita laitetta pesualtaiden tai kylpyammeen reunalle. Mikäli laite putoaa veteen, kytke välittömästi sen pistoke irti virrasta. Älä kurkota veteen poimiaksesi laitteen. ■ Toimi varoen ja vältä palovammat! Älä kosketa mitään muuta aluetta kuin kahvaa (6), joka on rajattu viivamerkillä (19).



KUVAUS

Tämä laite on tarkoitettu hiusten kuivaamiseen, muotoiluun, oikaisuun ja kihartamiseen vastaavan lisälaitteen avulla. Sitä ei saa käyttää synteettisiin ja erittäin märkiin hiuksiin, eikä sitä saa käyttää lemmikkieläimiin.

Laitte on tarkoitettu vain kotitalouskäyttöön sisätiloissa.

Älä käytä laitetta muihin tarkoituksiin. Muu käyttö voi johtaa laitteen tai omaisuuden vahingoittumiseen tai henkilövahinkoihin.

Valmistaja ei ota vastuuta vahingoista tai vammoista, jotka johtuvat virheellisestä käytöstä tai tämän käyttöohjeen noudattamatta jättämisestä.

ENNEN LAITTEEN KÄYTTÖÄ

VAROITUS! Pakkausmateriaalit eivät ole leluja! Älä anna lasten leikkiä pakkausmateriaaleilla, sillä ne voivat nieiltyinä aiheuttaa tukehtumisvaaran!

- Tarkista toimituksen sisältö mahdollisten puuttuvien osien tai kuljetusvaurioiden varalta. Jos laite on vaurioitunut tai joitakin osia puuttuu, älä käytä sitä ja palauta se jälleenmyyjälle.
- Poista kaikki pakkausmateriaalit ja säilytä ne tulevia tarpeita varten.
- Kelaajavirtajohto kokonaan auki.
- Puhdista laite pehmeällä kostealla liinalla ja tarvittaessa miedolla pesuaineella. Kuivaa pehmeällä liinalla.

TUOTTEEN YLEISKATSAUS

- | | |
|-------------------------------------------------------------------------|----------------------------------|
| 1. Ilman ulostulo | 11. Tuuheuttava harja |
| 2. Vapautuskytkin | 12. Harjakset |
| 3. Ilmanpuhalluksen asetuskytkin (sinisillä merkivaloilla) | 13. Eristyskärki |
| 4. Lämpötilan asetus ja kylmän ilman painike (punaisilla merkivaloilla) | 14. Suoristusharja |
| 5. Virtakytkin (I / O) | 15. Harjakset |
| 6. Kahva | 16. Kiharrinputki (oikealle ►) |
| 7. Ilmantuloaukko suodattimella | 17. Kiharrinputki (vasemmalle ◀) |
| 8. Suodattimen suojuus | 18. Eristyskärki |
| 9. Pistokeellinen virtajohto | 19. Tarttumisalueen reuna |
| 10. Johtonauha | 20. Suutin |

KÄYTTÖOHJEET

VAROITUS! Laitteen pinnat voivat kuumentua käytön aikana ja pysyvät kuumina jonkin aikaa käytön jälkeen. Kosketa laitetta vain kahvasta. Pidä lisälaitteet (eristyskärki mukaan lukien) pois vartalon tai pään ihon läheltä äläkä pidä niitä hiuksissasi liian kauan.



VAROITUS! Kun suutinta käytetään, pidä kuuma ilma kaukana silmistäsi tai muista lämpöherkistä kehon osista.

VAROITUS! Lisälaitteet lämpenevät hyvin kuumiksi käytön aikana. Älä kosketa! Kytke laitteen virta aina pois päältä, irrota se virtalähteestä ja anna jäähtyä kokonaan ennen lisälaitteiden irrottamista ja kytkemistä.

HUOMAUTUS: Varmista aina, että hiuksesi ovat puhtaat ja takuttomat ennen laitteen käyttöä.

HUOMAUTUS: Varmista aina, että laite, ilmapoistoaukko, ilmantuloaukko, suodatin, suodattimen kansi ja lisälaitteet ovat puhtaita ja että niissä ei ole tukoksia, esim. nukkaa, hiuksia tai muita esineitä.

HUOMAUTUS: Ylikuumentumisen välttämiseksi ja suorituskyvyn varmistamiseksi tarkista suodatin ja suodattimen suojuus säännöllisesti tukosten varalta ja puhdista ne tarvittaessa.

HUOMAUTUS: Laite sisältää muistitoiminnon. Kun laite on kytketty pois päältä ja takaisin päälle, se toimii samoilla lämpötila- ja ilmanpuhallusasetuksilla kuin edellisellä käyttökerralla.

HUOMAUTUS: Mikäli toimintahäiriö tapahtuu, kytke laite välittömästi irti virtalähteestä. Odota muutama sekunti, kytke laite verkkovirtaan ja kytke sitten laitteen virta takaisin päälle. Jos toimintahäiriö jatkuu, älä käytä laitetta, ennen kuin valtuutettu sähkötekniikko on tarkastanut ja korjannut laitteen.

- Korkeajännitesuoja aktivoituna: laite kytkeytyy automaattisesti pois päältä ja lämpötilan merkivalo (punainen) ○○● vilkkuu.
- Matalajännitesuoja aktivoituna: laite kytkeytyy automaattisesti pois päältä ja lämpötilan merkivalot (punaiset) ●○○ vilkkuvat.
- NTC (negatiivinen lämpötilakerroin) epänormaali: jos NTC:n tunnistama lämpötila on korkeampi kuin asetettu arvo, laite säätää antotehoa automaattisesti.
- Varmista, että virtakytkin on asennossa ○.
- Kokoa asianmukainen lisälaitte (tuuheuttava harja, kiharrusputki, suutin) lieväällä kiertoliikkeellä pääyksikköön halutun käyttötavan mukaisesti. Varmista, että vapautuskytkin kytkeytyy asentoon .
- Lisälaitte irrotetaan liu'uttamalla vapautuskytkintä taaksepäin, pitämällä sitä paikallaan ja poistamalla lisälaitte päälaitteesta.
- Liitä laite virtalähteeseen.

- Kytke laitteen virta päälle asettamalla virtakytkin asentoon I.
- Valitse haluttu ilmanpuhallus painamalla toistuvasti ilmanpuhalluksen asetuspainiketta. Vastaava merkkivalo (sininen) syttyy (●○○ : matala / ●●○ : keskitaso / ●●● : korkea).
- Valitse haluttu lämpötila painamalla lämpötilan asetuksen ja kylmän ilman painiketta jatkuvasti. Vastaava merkkivalo (punainen) syttyy (○○○ : kylmä ilma / ●○○ : matala / ●●○ : keskitaso / ●●● : korkea).
- Vaihtoehtoisesti käytön aikana, asetusten ollessa matalalla/keskitason/korkealla lämpötilalla, jatka lämpötilan asetuksen ja kylmän ilman painikkeen painamista aktivoimaan kylmäilmatoiminto. Lämpötilan merkkivalot (punaiset) sammuvat ja laite kytkeytyy automaattisesti korkean ilmanpuhalluksen käyttötilaan. Lopeta kylmäilmatoiminto päästämällä irti lämpötilan asetuksen ja kylmän ilman painikkeesta. Laite toimii edellisillä asetuksilla.
- Kun käyttö lopetetaan, käännä virtakytkin asentoon O laitteen kytkemiseksi pois päältä.
- Irrota laite virtalähteestä. Aseta se kuumuutta kestäväälle pinnalle, jotta se voi jäähtyä.

Hiusten muotoilu ja oikaisu tuuheuttavan harjan / suoristavan harjan avulla

- Kytke laitteen virta päälle. Aseta haluamasi lämpötila ja ilmapuhallus.
- Jaa hiukset samankokoisiin suortuviin, mieluiten noin 5 cm leveisiin ja 5 mm paksuihin.
- Pidä laitetta kahvasta yhdellä kädellä ja hiussuortuvaa toisella kädellä.
- Harjaa hiussuortuvaa juurista kärkiin varovaisella ja hitaalla liikkeellä. Parhaan muotoilu-/ suoristustuloksen saamiseksi varmista, että hiussuortuva menee syvälle harjasten sisään ja lähelle ilman tuloaukkoja. Varmista, etteivät harjakset ja ilman tuloaukot ole liian kauan hiuksissasi.
- Toista tämä toiminto muille hiussuortuville.
- Anna hiusten viiletä, ennen kuin muotoilet ja suoristat lisää.

Hiusten kiharrus kiharrusputken avulla

- Kytke laitteen virta päälle. Aseta haluamasi lämpötila ja ilmapuhallus.
- Odota, kunnes kiharrusputki saavuttaa asetetun lämpötilan.
- Pidä laitteesta kiinni sen kahvasta.
- Rullaa hiussuortuva (noin 5 cm leveä, ei liian paksu) kiharrusputken päälle noin 5–8 sekunniksi. Varmista, ettei kiharrusputki ole liian kauan hiuksissasi.
- Toista tämä toiminto kaikille hiussuortuville.
- Anna hiusten viiletä, ennen kuin muotoilet niitä lisää.

Hiusten kuivaaminen ja muotoilu suuttimella

- Varmista, etteivät hiukset ole liian märät. Purista tarvittaessa liika kosteus pois hiuksistasi pyyhkeen avulla.
- Poista hiuksista takut ja levitä sitten niille hieman lämmöltä suojaavaa ainetta.
- On suositeltavaa asettaa korkea lämpötila / ilmanpuhallus hiusten kuivaamista varten ja sitten alhainen lämpötila / ilmanpuhallusta hiusten muotoilua varten.
- Kuivaa hiukset jakamalla ne osiin ja tarttumalla niihin alaosaan.

PUHDISTUS

HUOMAUTUS: Laite sisältää itsepuhdistavan toiminnon. Laitetta suositellaan käytettäväksi itsepuhdistavassa tilassa, kun suodatin ja suodattimen suojuus on puhdistettu. Älä koskaan käytä laitetta itsepuhdistavassa tilassa yli kahden peräkkäisen syklin ajan moottoriyksikön suojelemiseksi vaurioita vastaan.

- Kun laite kytketään pois päältä ja yhdistetään virtalähteeseen, noin 10 sekunnin kuluessa, jatka ilmanpuhalluksen asetuspainikkeen ja lämpötilan asetuksen ja kylmän ilman painikkeen painamista noin 3 sekunnin ajan aktivoimaan itsepuhdistustoiminto.
- Laite toimii itsepuhdistavassa tilassa korkean ilmavirtauksen asetuksella noin 10 sekuntia ja kytkeytyy sitten automaattisesti pois päältä.
- Irrota laite pistorasiasta ennen sen puhdistamista ja anna sen jäähtyä.
- Älä puhdista laitetta teräsvillalla, vahvoilla kemikaaleilla tai emäksisillä, hankaavilla tai desinfiioivilla aineilla, sillä ne voivat vahingoittaa sen pintaa.
- Älä upota laitetta veteen tai muuhun nesteeseen puhdistusta varten. Varmista, että sähköosat eivät kastu tai kostu.
- Poista kaikki laitteeseen ja erityisesti lisälaitteeseen tarttuneet hiukset.
- Vedä suodatinkantta varovasta sen irrottamiseksi ilmantulosta / suodattimesta. Puhdista suodatin ja sen kansi pehmeällä kostealla liinalla ja pyyhi ne sitten kuiviksi pehmeällä liinalla. Käytä tarvittaessa harjaa. Varmista, että suodatin ja suodattimen kansi ovat täysin kuivia, ennen kuin asennat suodattimen kanne takaisin ilmanottoaukkoon / suodattimeen.

- Puhdista laite pehmeällä kostealla liinalla ja tarvittaessa miedolla pesuaineella. Kuivaa pehmeällä liinalla.
- Laitetta saa käyttää uudelleen vasta, kun se on kuivunut kokonaan.

VARASTOINTI

- Ennen säilytystä varmista aina, että laite on jäähtynyt täysin.
- Säilytä laitetta viileässä ja kuivassa paikassa, suojattuna kosteudelta ja lasten ulottumattomissa.



Tämä symboli, joka on merkitty tuotteeseen tai sen pakkaukseen, osoittaa, että tuote noudattaa eurooppalaisen direktiivin 2012/19/EU määräyksiä eikä sitä saa käsitellä kotitalousjätteenä.

Se on vietävä asianmukaiseen keräyspisteeseen sähkö- ja elektroniikkaromun kierrätystä varten.

Varmistamalla, että tämä laite romutetaan asianmukaisesti, autat estämään mahdolliset negatiiviset seuraukset ympäristölle ja terveydelle.

Laitteiden kierrätys auttaa suojelemaan luonnonvaroja.



**INFORMACIJE SHRANITE ZA KASNEJŠO UPORABO.
POZORNO PREBERITE PRED UPORABO APARATA.**

OPOZORILA

Aparat lahko uporabljajo otroci, starejši od 8 let, in osebe z zmanjšanimi fizičnimi, čutnimi in duševnimi sposobnostmi ali brez izkušenj in znanja, če so pod nadzorom ali temeljito seznanjeni z varno uporabo naprave in razumejo pripadajoča tveganja. ■ Otroci se ne smejo igrati z napravo. ■ Otroci brez nadzora ne smejo čistiti in vzdrževati aparata. ■ Da bi se izognili nevarnosti, naj poškodovan napajalni kabel zamenja proizvajalec, pooblaščen servisni center ali podobno usposobljena oseba. ■ Kadar napravo uporabljate v kopalnici, jo po uporabi odklopite iz vtičnice, saj je bližina vode nevarna tudi, kadar je naprava izklopljena. ■ Zaradi dodatne zaščite je priporočljivo v električni tokokrog za kopalnico namestiti napravo na preostali (diferenčni) tok (RCD) z nazivnim preostalim (diferenčnim) tokom, ki ne presega 30 mA. Posvetujte se z elektroinštalaterjem. ■ **OPOZORILO!** Naprave ne uporabljajte v bližini kopalnih kadi, prh, umivalnikov ali drugih posod, ki vsebujejo vodo. ■ Pred uporabo naprave odstranite ves embalažni material. Embalažni material naj bo zunaj dosega otrok, saj predstavlja tveganje za požiranje in zadušitev. ■ Prepričajte se, da se nazivna napetost, navedena na napisni ploščici, ujema z napajalno napetostjo. ■ V nobenem primeru ne odpirajte ohišja naprave. Ne vstavljajte prstov ali tujkov v nobeno odprtino na napravi in ne blokirajte zračnikov. ■ Napravo zaščitite pred vročino. Ne postavljajte je v bližino virov toplote, kot so štedilniki ali grelne naprave. ■ **OPOZORILO – NEVARNOST ELEKTRIČNEGA UDARA!** Naprave in njenega vtiča ne potaplajte v vodo ali druge tekočine. Naprave ne upravljajte z mokrimi rokami. ■ Da preprečite pregrevanje ali požar, naprave ne prekrivajte, kadar je vklopljena. ■ Med uporabo naprave ne uporabljajte razpršil za lase, vodnih ali drugih hlapilnikov. ■ Naprave ne postavljajte na robove umivalnika ali kopalne kadi. Če naprava pade v vodo, jo takoj odklopite iz vtičnice. Ne poskušajte je vzeti iz vode. ■ Pazite, da se ne ožgete! Ne prijemajte ničesar drugega kot samo ročaj (6) do označene črte (19).



OPIS

Ta naprava je namenjena sušenju, oblikovanju, ravnanju in kodranju las z ustreznim nastavkom. Ne uporabljajte je za sintetične ali zelo mokre lase ali na hišnih ljubljenceh.

Naprava je namenjena samo za gospodinjsko notranjo uporabo.

Naprave ne uporabljajte za druge namene. Kakršna koli druga uporaba lahko povzroči poškodbo naprave, materialno škodo ali telesne poškodbe.

Proizvajalec ne prevzema nobene odgovornosti za škodo ali poškodbe zaradi nepravilne uporabe ali neupoštevanja tega priročnika.

PRED UPORABO NAPRAVE

OPOZORILO! Embalaža ni igrača! Otrokom ne dovolite, da se igrajo z embalažo, saj se lahko ob zaužitju zadušijo!

- Preverite, ali morda kaj v embalaži manjka, ali če se je kaj poškodovalo pri prevozu. Če je naprava poškodovana, ali če kakšen del manjka, je ne uporabljajte in jo vrnite prodajalcu.
- Vso embalažo odstranite in jo shranite za prihodnjo uporabo.
- Napajalni kabel v celoti odvijte.
- Napravo očistite z mehko vlažno krpo in po potrebi z malo blagega detergenta. Obrisite s suho mehko krpo.

PREGLED IZDELKA

- | | |
|--------------------------------------------------------------------------------|-------------------------------------|
| 1. Odvod zraka | 11. Ščetka za volumen |
| 2. Stikalo za odklop | 12. Ščetine |
| 3. Stikalo za nastavitev pihanja (z modrimi indikatorji) | 13. Izolacijska konica |
| 4. Stikalo za nastavitev temperature in hladnega zraka (z rdečimi indikatorji) | 14. Krtača za ravnanje |
| 5. Stikalo za vklop/izklop (I / O) | 15. Ščetine |
| 6. Ročaj | 16. Valj za kodranje (desna smer ►) |
| 7. Dovod zraka s filtrom | 17. Valj za kodranje (leva smer ◄) |
| 8. Pokrov filtra | 18. Izolacijska konica |
| 9. Napajalni kabel z vtikačem | 19. Meja ročaja |
| 10. Kabelski snop | 20. Šoba |

NAVODILO ZA UPORABO

OPOZORILO! Površine naprave se med uporabo segrejejo in ostanejo vroče še nekaj časa po delovanju. Naprave se dotikajte samo na ročaju. Nastavki (tudi izolacijska konica) naj bodo ustrezno oddaljeni od vašega telesa ali kože na glavi, na vaših laseh pa naj ne bodo predolgo časa.



OPOZORILO! Pri uporabi šobe naj bo vroč zrak ustrezno daleč od ušes ali drugih delov telesa, ki so občutljivi na vročino.

OPOZORILO! Nastavki se med uporabo zelo segrejejo. **NE DOTIKAJTE SE!** Pred odklapanjem in priklopljanjem nastavkov napravo vedno izklopite, jo odklopite z napajanja in pustite, da se povsem ohladi.

OPOMBA: Pred uporabo naprave morajo biti lasje vedno čisti in brez vozlov.

OPOMBA: Vedno se prepričajte, da so naprava, dovod zraka, odvod zraka, filter, pokrov filtra in nastavki čisti in brez zamašitev, npr. vlaken, las ali drugih predmetov.

OPOMBA: Da preprečite pregrevanje in zagotovite ustrezno delovanje, redno preverjajte, ali sta morda filter in pokrov za filter zamašena, in ju po potrebi očistite.

OPOMBA: Naprava ima pomnilniško funkcijo. Naprava po izklopu in ponovnem vklopu deluje z enakimi nastavitvami temperature in pretoka zraka kot prejšnjic.

OPOMBA: Če pride do okvare, napravo takoj odklopite iz električnega omrežja. Počakajte nekaj sekund, priključite napravo na električno omrežje in ga ponovno vklopite. Če napaka ostane, naprave ne uporabljajte, dokler je ne pregleda in popravi usposobljen električar.

- visokonapetostna zaščita aktivirana: naprave se samodejno izklopi, (rdeči) temperaturni indikator ○○● pa utripa.
- nizkonapetostna zaščita aktivirana: naprava se samodejno izklopi, (rdeči) temperaturni indikatorji pa ●○○ utripajo.
- Neobičajen NTK (negativni temperaturni koeficient): če je temperatura, ki jo zazna NTK, višja od nastavljene, naprava samodejno prilagodi izhodno moč.
- Poskrbite, da je stikalo za vklop/izklop na ○.
- Z rahlim zasukom priklopite ustrezen nastavek (ščetka za volumen, krtača za ravnanje, valj za kodranje, šoba) na glavno enoto glede na zeleno uporabo. Prepričajte se, da je stikalo za odklop na I.
- Nastavek odklopite tako, da stikalo za odklop zadržate nazaj, ga zadržite v položaju in nato nastavek odklopite z glavne enote.
- Napravo priklopite na napajanje.
- Za vklop naprave stikalo za vklop/izklop nastavite na I.
- Za izbiro zelene jakosti pihanja večkrat pritisnite stikalo za nastavitev pihanja. Zasveti ustrezni (modri) indikator (●○○ : šibko / ●●○ : srednje / ●●● : močno).
- Za izbiro zelene temperature večkrat pritisnite stikalo za nastavitev temperature in hladnega zraka. Zasveti ustrezni (rdeči) indikator (○○○ : hladen zrak / ●○○ : nizka / ●●○ : srednja / ●●● : visoka).
- Za aktiviranje funkcije hladnega zraka pa med uporabo z nastavitvijo nizke/srednje/visoke temperature še naprej držite stikalo za nastavitev temperature in hladnega zraka. Temperaturni indikatorji (rdeči) se izklopijo in naprava samodejno preklopi na delovanje z močnim pihanjem. Za deaktiviranje funkcije hladnega zraka sprostite stikalo za temperaturo in hladen zrak. Naprava znova deluje v skladu s prejšnjimi nastavitvami.
- Po koncu uporabe nastavite stikalo za vklop/izklop na ○, da napravo izklopite.
- Napravo iztaknite iz vtičnice. Postavite jo na površino, ki je odporna na vročino, da se ohladi.

Oblikovanje pričeske in ravnanje las s ščetko za volumen/krtačo za ravnanje

- Vključite napravo. Nastavite zeleno temperaturo in pihanje.
- Lase razdelite na enake pramene, po možnosti približno 5 cm široke in 5 mm debele.
- Napravo držite za ročaj v eni roki, pramen las pa v drugi roki.
- Pramen nežno in počasi česite od korenin proti konicam. Za najboljše oblikovanje/ rezultate ravnanja naj bo pramen las globoko med ščetinami in blizu odvodom zraka. Ščetine in odvodi zraka naj v vaših laseh ne bodo predolgo.
- Enako storite pri drugih pramenih las.
- Pred nadaljnjim oblikovanjem pričeske in ravnanjem naj se lasje ohladijo.

Kodranje z valjem za kodranje

- Vključite napravo. Nastavite zeleno temperaturo in pihanje.
- Počakajte, da valja za kodranje doseže nastavljeno temperaturo.
- Napravo primite za ročaj.
- Ovijte pramen las (približno 5 cm širok, ne predebel) na valj za kodranje za približno 5–8 sekund. Valj za kodranje naj v vaših laseh ne bo predolgo.
- Enako storite pri preostalih pramenih las.
- Pred nadaljnjim oblikovanjem naj se lasje ohladijo.

Sušenje in oblikovanje las s šobo

- Poskrbite, da lasje ne bodo preveč mokri. Po potrebi z brisačo iztisnite odvečno vodo iz las.
- Lase počesite in nanje nanesite nekaj sredstva za zaščito pred toploto.
- Priporočljivo je, da za sušenje las nastavite visoko temperaturo/pihanje, nato pa nizko temperaturo/pihanje za oblikovanje pričeske.
- Za sušenje las razdelite lase na več delov in jih primite nekaj s od spodaj.

ČIŠČENJE

OPOMBA: Naprava ima funkcijo samočiščenja. Priporočljivo je, da napravo uporabljate v samočistilnem načinu, potem ko sta filter in pokrov filtra očiščena. Nikoli ne poskušajte uporabljati naprave v samočistilnem načinu več kot dva neprekinjena cikla, da zaščitite motorno enoto pred poškodbami.

- Ko je naprava izklopljena in priklopljena na napajanje v pribl. 10 sekundah za pribl. 3 sekunde držite stikalo za nastavitev pihanja in stikalo za nastavitev temperature in hladnega zraka, da aktivirate samočistilno funkcijo.
- Naprava deluje v samočistilnem načinu z nastavitvijo močnega pihanja zraka pribl. 10 sekund in se nato samodejno izklopi.
- Pred čiščenjem izklopite napravo iz električnega omrežja in počakajte, da se v celoti ohladi.
- Naprave ne čistite z jekleno volno, močnimi kemikalijami, alkali, abrazivnimi ali dezinfekcijskimi sredstvi, saj lahko poškodujejo njeno površino.
- Naprave ne potaplajte v vodo ali druge tekočine, da bi jo očistili. Poskrbite, da se električni deli ne zmocijo.
- Odstranite preostale dlačice z naprave in še posebej nastavka.
- Nežno povlecite pokrov filtra, da ga odklopite od dovoda zraka/filtra. Filter in pokrov filtra očistite z mehko vlažno krpo in ju nato obrišite z mehko suho krpo. Po potrebi uporabite ščetko. Filter in pokrov filtra naj se pred ponovnim montiranjem na dovod zraka/filter popolnoma posušita.
- Napravo očistite z mehko vlažno krpo in po potrebi z malo blagega detergenta. Obrišite s suho mehko krpo.
- Napravo lahko ponovno uporabljate šele, ko je popolnoma suha.

SHRANJEVANJE

- Pred shranjevanjem se vedno prepričajte, da je naprava popolnoma ohlajena.
- Napravo hranite v hladnem, suhem prostoru, zaščitenem pred vlago, in zunaj dosega otrok.



Če je na izdelku ali njegovi embalaži ta simbol, to pomeni, da je izdelek skladen z evropsko direktivo 2012/19/EU in da se ga ne sme odlagati skupaj z gospodinjstvi odpadki.

Izdelek, opremljen s takšnim simbolom, je treba odnesti na zbirno mesto, namenjeno reciklaži električne in elektronske opreme.

S pravilnim odlaganjem izdelka pomagate preprečevati morebitne negativne posledice na okolje in zdravje ljudi.

Recikliranje materialov pomaga ohranjati naravne vire.

ΠΑΡΑΚΑΛΟΥΜΕ ΚΡΑΤΗΣΤΕ ΑΥΤΗΝ ΤΗΝ ΠΛΗΡΟΦΟΡΙΑ ΓΙΑ ΜΕΛΛΟΝΤΙΚΗ ΑΝΑΦΟΡΑ.

GR

ΠΑΡΑΚΑΛΟΥΜΕ ΔΙΑΒΑΣΤΕ ΠΡΟΣΕΚΤΙΚΑ ΠΡΙΝ ΧΡΗΣΙΜΟΠΟΙΗΣΤΕ ΤΗΝ ΣΥΣΚΕΥΗ.

ΠΡΟΕΙΔΟΠΟΙΗΣΕΙΣ

Αυτή η συσκευή μπορεί να χρησιμοποιηθεί από παιδιά ηλικίας από 8 ετών και άνω και από άτομα με μειωμένες σωματικές, αισθητήριες ή διανοητικές ικανότητες ή έλλειψη εμπειρίας και γνώσης, εφόσον υπάρχει επίβλεψη ή τους έχουν δοθεί οδηγίες σχετικά με τη χρήση της συσκευής με ασφαλή τρόπο και κατανοούν τους κινδύνους που εμπλέκονται. ■ Τα παιδιά δεν πρέπει να παίζουν με τη συσκευή. ■ Ο καθαρισμός και η συντήρηση της συσκευής δεν πρέπει να πραγματοποιούνται από παιδιά χωρίς επίβλεψη. ■ Σε περίπτωση φθοράς του καλώδιου τροφοδοσίας, απευθυνθείτε στον κατασκευαστή ή σε έναν ειδικευμένο τεχνικό για την αντικατάστασή του. ■ Όταν η συσκευή χρησιμοποιείται σε μπάνιο, βγάζετε την από την πρίζα μετά τη χρήση, καθώς η γεινίαση με το νερό ενέχει κίνδυνο ακόμα και όταν η συσκευή είναι απενεργοποιημένη. ■ Για πρόσθετη προστασία, συνιστάται η τοποθέτηση μιας συσκευής υπολειπόμενου ρεύματος (RCD) με ονομαστικό υπολειπόμενο λειτουργικό ρεύμα που δεν υπερβαίνει τα 30 mA στο ηλεκτρικό κύκλωμα που τροφοδοτεί το λουτρό. Απευθυνθείτε στον εγκαταστάτη σας. ■ **ΠΡΟΕΙΔΟΠΟΙΗΣΗ!** Μη χρησιμοποιείτε τη συσκευή κοντά σε μπανιέρες, ντουζιέρες, νιπτήρες ή άλλα δοχεία που περιέχουν νερό. ■ Αφαιρέστε όλα τα υλικά συσκευασίας πριν χρησιμοποιήσετε τη συσκευή. Κρατήστε τα υλικά συσκευασίας μακριά από παιδιά. Κίνδυνος κατάποσης και ασφυξίας. ■ Βεβαιωθείτε ότι η ονομαστική τάση που εμφανίζεται στην ετικέτα βαθμολογίας αντιστοιχεί στην τάση του τροφοδοτικού. ■ Μην ανοίγετε το περίβλημα της συσκευής σε καμία περίπτωση. Μην εισάγετε δάχτυλα ή ξένα αντικείμενα σε κανένα άνοιγμα της συσκευής και μην φράσσετε τους αεραγωγούς. ■ Προστατέψτε τη συσκευή από τη θερμότητα. Μην τοποθετείτε κοντά σε πηγές θερμότητας όπως σόμπες ή συσκευές θέρμανσης. ■ **ΠΡΟΕΙΔΟΠΟΙΗΣΗ - ΚΙΝΔΥΝΟΣ ΗΛΕΚΤΡΟΠΛΗΞΙΑΣ!** Μη βυθίζετε τη συσκευή ή το βύσμα σε νερό ή άλλα υγρά. Μη χειρίζεστε τη συσκευή με υγρά χέρια. ■ Για να αποφύγετε την υπερθέρμανση ή την πρόκληση πυρκαγιάς, μην καλύπτετε τη συσκευή όταν είναι ενεργοποιημένη. ■ Μην χρησιμοποιείτε σπρέι μαλλιών, ψεκαστήρες νερού ή άλλους ψεκαστήρες κατά τη χρήση της συσκευής. ■ Μην τοποθετείτε τη συσκευή στις άκρες λεκανών ή μπανιέρων. Εάν η συσκευή πέσει στο νερό, αποσυνδέστε την άμεσα από την τροφοδοσία. Μην επιχειρείτε να βγάλετε τη συσκευή μέσα από το νερό. ■ Να είστε προσεκτικοί για να αποφύγετε τον κίνδυνο εγκαυμάτων! Μην αγγίζετε κανένα άλλο σημείο εκτός από τη λαβή (6), η οποία οριοθετείται από τη γραμμή ένδειξης (19).



ΠΕΡΙΓΡΑΦΗ

Αυτή η συσκευή προορίζεται για να στεγνώνετε, να χτενίζετε, να ισιώνετε και να κάνετε μπούκλες στα μαλλιά σας με το αντίστοιχο εξάρτημα. Μην τη χρησιμοποιείτε σε συνθετικά ή υπερβολικά βρεγμένα μαλλιά και μην τη χρησιμοποιείτε σε κατοικίδια.

Η συσκευή προορίζεται αποκλειστικά για οικιακή χρήση σε εσωτερικούς χώρους.

Μην χρησιμοποιείτε τη συσκευή για άλλους σκοπούς. Οποιαδήποτε άλλη χρήση ενδέχεται να προκαλέσει βλάβη στη συσκευή, υλικές ζημιές ή τραυματισμό.

Ο κατασκευαστής δεν φέρει καμία ευθύνη για ζημιές ή τραυματισμούς που οφείλονται σε ακατάλληλη χρήση ή μη συμμόρφωση με αυτό το εγχειρίδιο.

ΠΡΙΝ ΤΗ ΧΡΗΣΗ ΤΗΣ ΣΥΣΚΕΥΗΣ

ΠΡΟΕΙΔΟΠΟΙΗΣΗ! Τα υλικά συσκευασίας δεν είναι παιχνίδι! Μην αφήνετε τα παιδιά να παίζουν με υλικά συσκευασίας, καθώς υπάρχει κίνδυνος πνιγμού σε περίπτωση κατάποσης!

– Ελέγξτε τα περιεχόμενα παράδοσης για τυχόν αντικείμενα που λείπουν ή για πιθανή ζημιά κατά τη μεταφορά. Εάν η συσκευή έχει υποστεί ζημιά ή λείπουν κάποια ανταλλακτικά, μην τη χρησιμοποιήσετε και επιστρέψτε την στο κατάστημα από το οποίο την αγοράσατε.

– Αφαιρέστε όλα τα υλικά συσκευασίας και φυλάξτε τα για μελλοντική χρήση.

– Ξετυλίξτε πλήρως το καλώδιο τροφοδοσίας.

– Καθαρίστε τη συσκευή με ένα μαλακό υγρό πανί και, εάν είναι απαραίτητο, λίγο ήπιο απορρυπαντικό. Σκουπίστε με ένα στεγνό μαλακό πανί.

ΕΠΙΣΚΟΠΗΣΗ ΠΡΟΪΟΝΤΟΣ

- | | |
|----------------------------------------------------------------------|------------------------------------------------------------|
| 1. Έξοδος αέρα | 11. Βούρτσα για όγκο |
| 2. Διακόπτης αποδέσμευσης | 12. Βούρτσα με ίσιες τρίχες |
| 3. Κουμπί ρύθμισης έντασης αέρα (με μπλε ενδείξεις) | 13. Μονωμένο άκρο |
| 4. Κουμπί ρύθμισης θερμοκρασίας & κρύου αέρα (με κόκκινες ενδείξεις) | 14. Βούρτσα ισιώματος |
| 5. Διακόπτης ενεργοποίησης/ απενεργοποίησης (I / O) | 15. Βούρτσα με ίσιες τρίχες |
| 6. Λαβή | 16. Κύλινδρος για μπούκλες (κατεύθυνση προς τα δεξιά ►) |
| 7. Είσοδος αέρα με φίλτρο | 17. Κύλινδρος για μπούκλες (κατεύθυνση προς τα αριστερά ◀) |
| 8. Κάλυμμα φίλτρου | 18. Μονωμένο άκρο |
| 9. Καλώδιο τροφοδοσίας με βύσμα | 19. Όριο επιφάνειας λαβής |
| 10. Ιμάντας καλωδίου | 20. Ακροφύσιο |

ΟΔΗΓΙΕΣ ΧΡΗΣΗΣ

ΠΡΟΕΙΔΟΠΟΙΗΣΗ! Οι επιφάνειες της συσκευής ενδέχεται να θερμανθούν πολύ κατά τη χρήση και παραμένουν πολύ ζεστές για κάποιο χρονικό διάστημα μετά τη λειτουργία. Αγγίζετε τη συσκευή μόνο από τη λαβή. Κρατήστε τα εξαρτήματα (συμπεριλαμβανομένου του μονωμένου άκρου) μακριά από το σώμα ή το δέρμα του κεφαλιού σας και μην τα κρατάτε στα μαλλιά σας για πολλή ώρα.



ΠΡΟΕΙΔΟΠΟΙΗΣΗ! Κατά τη χρήση του ακροφυσίου, κρατήστε τον θερμό αέρα μακριά από τα μάτια σας ή άλλα ευαίσθητα στη θερμότητα μέρη του σώματος.

ΠΡΟΕΙΔΟΠΟΙΗΣΗ! Τα εξαρτήματα θερμαίνονται πολύ κατά τη λειτουργία. Μην τα αγγίζετε! Να απενεργοποιείτε πάντα τη συσκευή, να την αποσυνδέετε από την παροχή ρεύματος και να την αφήνετε να ψυχθεί εντελώς προτού αφαιρέσετε ή συναρμολογήσετε τα εξαρτήματα.

ΣΗΜΕΙΩΣΗ: Φροντίζετε πάντα τα μαλλιά σας να είναι καθαρά και χωρίς κόμπους πριν χρησιμοποιήσετε τη συσκευή.

ΣΗΜΕΙΩΣΗ: Ελέγχετε πάντα ότι η συσκευή, η έξοδος αέρα, η είσοδος αέρα, το φίλτρο, το κάλυμμα φίλτρου και τα εξαρτήματα είναι καθαρά και ελεύθερα, π.χ. χνούδι, τρίχες ή άλλα αντικείμενα.

ΣΗΜΕΙΩΣΗ: Για να αποφύγετε την υπερθέρμανση και να διασφαλίσετε τη σωστή απόδοση, ελέγχετε τακτικά το φίλτρο και το κάλυμμα του φίλτρου για αποφράξεις και καθαρίζετε ανάλογα, εάν είναι απαραίτητο.

ΣΗΜΕΙΩΣΗ: Η συσκευή διαθέτει λειτουργία μνήμης. Εάν απενεργοποιήσετε και ενεργοποιήσετε ξανά τη συσκευή, θα λειτουργεί με τις ίδιες ρυθμίσεις θερμοκρασίας και ροής αέρα με την προηγούμενη λειτουργία.

ΣΗΜΕΙΩΣΗ: Εάν παρουσιαστεί δυσλειτουργία, αποσυνδέστε αμέσως τη συσκευή από την παροχή ρεύματος. Περιμένετε μερικά δευτερόλεπτα, συνδέστε τη συσκευή στην παροχή ρεύματος και ενεργοποιήστε την ξανά. Εάν η δυσλειτουργία παραμένει, μην χρησιμοποιείτε τη συσκευή, μέχρι να ελεγχθεί και να επισκευαστεί από εξειδικευμένο ηλεκτρολόγο.

- ενεργοποιημένη προστασία υψηλής τάσης: η συσκευή απενεργοποιείται αυτόματα και η ένδειξη θερμοκρασίας (κόκκινη) **○○●** αναβοσβήνει.
- ενεργοποιημένη προστασία χαμηλής τάσης: η συσκευή απενεργοποιείται αυτόματα και οι ενδείξεις θερμοκρασίας (κόκκινες) **●○○●** αναβοσβήνουν.
- Μη φυσιολογική τιμή αισθητήρα NTC (αρνητικός συντελεστής θερμοκρασίας): εάν η θερμοκρασία που ανιχνεύεται από τον αισθητήρα NTC είναι υψηλότερη από τη ρυθμισμένη τιμή, η συσκευή ρυθμίζει αυτόματα την ισχύ εξόδου.
- Βεβαιωθείτε ότι ο διακόπτης ενεργοποίησης/απενεργοποίησης βρίσκεται στη θέση **O**.
- Συναρμολογήστε το κατάλληλο εξάρτημα (βούρτσα για όγκο, βούρτσα ισιώματος, κύλινδρος για μπούκλες, ακροφύσιο) με μια ελαφριά κίνηση περιστροφής πάνω στην κύρια μονάδα, ανάλογα με την επιθυμητή εφαρμογή. Βεβαιωθείτε ότι ο διακόπτης αποδέσμευσης βρίσκεται στη θέση **I**.
- Για να αφαιρέσετε το εξάρτημα, σύρετε τον διακόπτη αποδέσμευσης προς τα πίσω, κρατήστε τον σταθερά και, στη συνέχεια, αφαιρέστε το εξάρτημα από την κύρια μονάδα.
- Συνδέστε τη συσκευή στην τροφοδοσία.
- Θέστε τον διακόπτη ενεργοποίησης/ απενεργοποίησης στη θέση **I** για να

ενεργοποιήσετε τη συσκευή.

- Πατήστε παρατεταμένα το κουμπί ρύθμισης έντασης αέρα για να επιλέξετε την επιθυμητή ένταση αέρα. Η αντίστοιχη ένδειξη (μπλε) ανάβει (●○○ : χαμηλή / ●●○ : μεσαία / ●●● : υψηλή).
- Πατήστε παρατεταμένα το κουμπί ρύθμισης θερμοκρασίας & κρούς αέρα για να επιλέξετε την επιθυμητή θερμοκρασία. Η αντίστοιχη ένδειξη (κόκκινη) ανάβει (○○○ : κρύος αέρας / ●○○ : χαμηλή / ●●○ : μεσαία / ●●● : υψηλή).
- Εναλλακτικά, κατά τη διάρκεια λειτουργίας με τις ρυθμίσεις χαμηλής / μεσαίας / υψηλής θερμοκρασίας, συνεχίστε να πατάτε το κουμπί ρύθμισης θερμοκρασίας & κρούς αέρα για να ενεργοποιήσετε τη λειτουργία κρούς αέρα. Οι ενδείξεις θερμοκρασίας (κόκκινες) σβήνουν και η συσκευή μεταβαίνει αυτόματα στη λειτουργία υψηλής έντασης αέρα. Αφήστε το κουμπί ρύθμισης θερμοκρασίας & κρούς αέρα για να απενεργοποιήσετε τη λειτουργία κρούς αέρα. Η συσκευή λειτουργεί με τις προηγούμενες ρυθμίσεις.
- Μόλις ολοκληρωθεί η λειτουργία, θέστε τον διακόπτη ενεργοποίησης/ απενεργοποίησης στη θέση **O** για να απενεργοποιήσετε τη συσκευή.
- Αποσυνδέστε τη συσκευή από την τροφοδοσία. Τοποθετήστε τη συσκευή σε μια ανθεκτική στη θερμότητα επιφάνεια για να ψυχθεί.

Χτένισμα και ίσιωμα μαλλιών με βούρτσα για όγκο / βούρτσα ισιώματος

- Ενεργοποιήστε τη συσκευή. Ορίστε την επιθυμητή θερμοκρασία και ένταση αέρα.
- Χωρίστε τα μαλλιά σε ίσες τούφες, κατά προτίμηση πλάτους περίπου 5 εκ. και πάχους 5 χιλ.
- Κρατήστε τη συσκευή από τη λαβή με το ένα χέρι και την τούφα μαλλιών με το άλλο χέρι.
- Βουρτσίστε την τούφα μαλλιών από τις ρίζες προς τις άκρες με απαλές και αργές κινήσεις. Για να επιτύχετε το καλύτερο αποτέλεσμα χτένισματος/ισιώματος, βεβαιωθείτε ότι η τούφα μπαίνει βαθιά στις εσωτερικές περιοχές των δοντιών και κοντά στις εξόδους αέρα. Βεβαιωθείτε ότι δεν κρατάτε τα δόντια και τις εξόδους αέρα στα μαλλιά σας για πολλή ώρα.
- Επαναλάβετε την ίδια διαδικασία στις υπόλοιπες τούφες μαλλιών.
- Αφήστε τα μαλλιά να ψυχθούν προτού προχωρήσετε σε περαιτέρω χτένισμα και ίσιωμα.

Μπούκλες με τον κύλινδρο για μπούκλες

- Ενεργοποιήστε τη συσκευή. Ορίστε την επιθυμητή θερμοκρασία και ένταση αέρα.
- Περιμένετε μέχρι ο κύλινδρος για μπούκλες να φτάσει στη ρυθμισμένη θερμοκρασία.
- Κρατήστε τη συσκευή από τη λαβή.
- Τυλίξτε μια τούφα μαλλιών (πάχους περίπου 5 cm, η τούφα δεν πρέπει να είναι υπερβολικά παχιά) επάνω στον κύλινδρο για μπούκλες για περίπου 5 - 8 δευτερόλεπτα. Βεβαιωθείτε ότι δεν κρατάτε τον κύλινδρο για μπούκλες στα μαλλιά σας για πολλή ώρα.
- Επαναλάβετε την ίδια διαδικασία σε όλα τα μαλλιά.
- Αφήστε τα μαλλιά να ψυχθούν πριν προχωρήσετε σε περαιτέρω styling.

Στέγνωμα και χτένισμα μαλλιών με το ακροφύσιο

- Βεβαιωθείτε ότι τα μαλλιά δεν είναι υπερβολικά βρεγμένα. Αφαιρέστε την υπερβολική υγρασία από τα μαλλιά σας με μια πετσέτα, εάν είναι απαραίτητο.
- Ξεμπερδέψτε τα μαλλιά και, στη συνέχεια, εφαρμόστε τους κάποιο προστατευτικό θερμότητας.
- Συνιστάται να ρυθμίσετε την υψηλή θερμοκρασία / ένταση αέρα για το στέγνωμα των μαλλιών- και, στη συνέχεια, τη χαμηλή θερμοκρασία / ένταση αέρα για το χτένισμα των μαλλιών.
- Για να στεγνώσετε τα μαλλιά, χωρίστε τα σε τμήματα και ξεκινήστε από την κάτω πλευρά.

ΚΑΘΑΡΙΣΜΟΣ

ΣΗΜΕΙΩΣΗ: Η συσκευή διαθέτει λειτουργία αυτοκαθαρισμού. Συνιστάται η λειτουργία της συσκευής στη λειτουργία αυτοκαθαρισμού, αφού καθαρίσετε το φίλτρο και το κάλυμμα φίλτρου. Μην επιχειρείτε ποτέ να λειτουργήσετε τη συσκευή στη λειτουργία αυτοκαθαρισμού για περισσότερους από δύο συνεχόμενους κύκλους, ώστε να προστατεύσετε το μοτέρ από τυχόν βλάβη.

- Αφού απενεργοποιήσετε τη συσκευή και την αφήσετε συνδεδεμένη με την παροχή ρεύματος, εντός περίπου 10 δευτερολέπτων, πατήστε παρατεταμένα το κουμπί ρύθμισης έντασης αέρα και το κουμπί ρύθμισης θερμοκρασίας & κρούς αέρα για περίπου 3 δευτερόλεπτα για να ενεργοποιήσετε τη λειτουργία αυτοκαθαρισμού.
- Η συσκευή λειτουργεί στη λειτουργία αυτοκαθαρισμού με τη ρύθμιση υψηλής έντασης αέρα για περίπου 10 δευτερόλεπτα και στη συνέχεια απενεργοποιείται αυτόματα.
- Πριν τον καθαρισμό, αποσυνδέστε τη συσκευή και αφήστε την να ψυχθεί εντελώς.
- Μην καθαρίζετε τη συσκευή με ασαλόσυρμα, ισχυρά χημικά, αλκαλικά, λειαντικά ή απολυμαντικά προϊόντα, καθώς ενδέχεται να προκαλέσουν ζημιά στην επιφάνειά της.

- Μη βυθίζετε τη συσκευή σε νερό ή άλλα υγρά για να την καθαρίσετε. Προστατέψτε τα ηλεκτρικά μέρη από νερό ή υγρασία.
- Αφαιρέστε τυχόν τρίχες που παραμένουν στη συσκευή, ειδικά στο εξάρτημα.
- Τραβήξτε απαλά το κάλυμμα φίλτρου για να το αποσυνδέσετε από την είσοδο αέρα / το φίλτρο. Καθαρίστε το φίλτρο και το κάλυμμα φίλτρου με ένα μαλακό υγρό πανί και, στη συνέχεια, σκουπίστε τα με ένα στεγνό μαλακό πανί. Χρησιμοποιήστε μια βούρτσα, εάν είναι απαραίτητο. Βεβαιωθείτε ότι το φίλτρο και το κάλυμμα φίλτρου είναι εντελώς στεγνά προτού επανατοποθετήσετε το κάλυμμα φίλτρου στην είσοδο αέρα / στο φίλτρο.
- Καθαρίστε τη συσκευή με ένα μαλακό υγρό πανί και, εάν είναι απαραίτητο, λίγο ήπιο απορρυπαντικό. Σκουπίστε με ένα στεγνό μαλακό πανί.
- Η συσκευή μπορεί να χρησιμοποιηθεί ξανά μόνο αφού στεγνώσει τελείως.

ΑΠΟΘΗΚΕΥΣΗ

- Πριν από την αποθήκευση, φροντίστε πάντα να έχει ψυχθεί πλήρως η συσκευή.
- Φυλάσσετε τη συσκευή σε δροσερό, ξηρό μέρος, προστατευμένη από υγρασία και μακριά από παιδιά.



Το σύμβολο αυτό που υπάρχει πάνω στο προϊόν ή τη συσκευασία του, υποδεικνύει ότι η συσκευή συμμορφώνεται πλήρως με την Ευρωπαϊκή Οδηγία 2012/19/EU και δεν πρέπει να απορρίπτεται σε οικιακά απορρίμματα.

Πετάξτε τη συσκευή στους ειδικούς κάδους ανακύκλωσης ηλεκτρικών συσκευών. Εξασφαλίζοντας ότι το προϊόν αυτό θα ανακυκλωθεί με το σωστό τρόπο, βοηθάτε στην προστασία του περιβάλλοντος και της δημόσιας υγείας.

Η ανακύκλωση υλικών βοηθά στη συντήρηση των φυσικών πόρων.



OPPBEVARER DENNE INFORMASJONEN FOR FREMTIDIG REFERANSE. VENNLIIGST LES NØYE FØR ENHETEN BENYTTES.

ADVARSLER

Dette apparatet kan brukes av barn fra 8 år og over og personer med redusert fysisk, sensorisk og mentale evner eller som mangler erfaring og kunnskap, så lenge de har blitt gitt overvåking og instruksjon om bruken av apparatet på en trygg måte og forstår farene det kan innebære. ■ Barn skal ikke leke med produktet. ■ Rengjøring og brukervedlikehold skal ikke utføres av barn, med mindre de er under oppsyn. ■ Dersom strømledningen er skadet, må den erstattes av produsenten, serviceleverandøren eller tilsvarende kvalifiserte personer for å unngå fare. ■ Når apparatet brukes på et bad må det frakobles etter bruk, siden vann i nærheten utgjør en fare også når apparatet er slått av. ■ For ekstra beskyttelse anbefales det å installere en jordfeilbryter (RCD) med en nominell driftsstrøm på maksimalt 30 mA i den elektriske kretsen som forsyner badet. Spør installatøren om råd. ■

ADVARSEL! Ikke bruk dette apparatet i nærheten av badekar, dusjer, bassenger eller andre kar som inneholder vann. ■ Fjern all emballasje før apparatet benyttes. Hold emballasjematerialet unna barn, det utgjør en risiko for svelging og kvelning. ■ Sørg for at merkespenningen som vises på merkelappen samsvarer med spenningen til strømforsyningen. ■ Ikke åpne huset under noen omstendigheter. Ikke stikk fingre eller fremmedlegemer inn i noen åpninger på apparatet og ikke blokker luftventilene. ■ Beskytt apparatet mot varme. Ikke plasser i nærheten av varmekilder som komfyrer eller varmeapparater. ■ **ADVARSEL – RISIKO FOR ELEKTRISK STØT!** Ikke senk apparatet og støpselet i vann eller andre væsker. Ikke bruk apparatet med våte hender. ■ For å unngå overoppheting eller brann, må apparatet ikke tildekkes når det er slått på. ■ Ikke bruk hårspray, vannfordampere eller andre fordampere under bruk av apparatet. ■ Ikke plasser apparatet på kanten av servanter eller badekar. Skulle apparatet falle i vann, må det frakobles umiddelbart. Ikke grip ned i vannet for å hente apparatet. ■ Vær forsiktig for å unngå risiko for brannskader! Ikke berør området annet enn håndtaket (6) begrenset av indikasjonslinjen (19).



BESKRIVELSE

Dette apparatet er beregnet for torking, styling, retting og krølling av hår med det respektive tilleggsutstyret. Ikke bruk apparatet på syntetisk eller svært vått hår, og ikke bruk det på kjæledyr.

Dette apparatet er kun ment for innendørs husholdningsbruk.

Ikke bruk apparatet til andre formål. Ethvert annet bruk kan føre til skader på apparatet, eiendom eller personskade.

Produsenten påtar seg ikke ansvar for skader som følge av feil bruk eller manglende overholdelse av denne bruksanvisningen.

FØR DU TAR APPARATET I BRUK

ADVARSEL! Emballasjen er ikke et leketøy! La aldri barn leke med emballasjen, da dette medfører kvelningsfare ved svelging!

- Kontroller innholdet i esken for manglende deler eller transportskader. Dersom apparatet er skadet eller det mangler noen deler, må det ikke tas i bruk. Ta det med tilbake til din forhandler.
- All emballasje fjernes og oppbevares for fremtidig bruk.
- Rull ut strømledningen helt.
- Apparater rengjøres med en myk og fuktig klut, og om nødvendig, litt mildt rengjøringsmiddel. Tørk av med en tørr, myk klut.

PRODUKTOVERSIKT

- | | |
|------------------------------------------------------------------|-------------------------------------|
| 1. Luftuttak | 11. Volumbørste |
| 2. Utløserbryter | 12. Børster |
| 3. Innstillingsknapp for luftblåsing (med blå indikatorer) | 13. Isolasjonsspiss |
| 4. Temperaturinnstilling og kaldluftknapp (med røde indikatorer) | 14. Rettebørste |
| 5. På/av-bryter (I / O) | 15. Børster |
| 6. Håndtak | 16. Krøllespole (høyre retning ►) |
| 7. Luftinntak med filter | 17. Krøllespole (venstre retning ◄) |
| 8. Filterdeksel | 18. Isolasjonsspiss |
| 9. Strømledning med støpsel | 19. Gripeområde |
| 10. Kabelbånd | 20. Dyse |

INSTRUKSJONER FOR BRUK

ADVARSEL! Overflatene på produktet blir varme ved bruk og forblir varme en stund etter bruk. Berør apparatet kun ved håndtaket. Hold tilleggsutstyret (inkludert isolasjonsspissen) på avstand fra kroppen og hodebunnen, og ikke ha dem i håret for lenge.



ADVARSEL! Ved bruk av dyse, holdes den varme luften borte fra øynene og andre varmesensitive kroppsdeler.

ADVARSEL! Tilleggsutstyret blir veldig varmt under drift. Ikke rør! Slå alltid av apparatet, koble det fra strømforsyningen og la det avkjøles helt før du fjerner og monterer tilleggsutstyret.

MERK: Sørg alltid for at håret ditt er rent og fritt for floker før du bruker apparatet.

MERK: Sørg alltid for at apparat, luftinntak, luftuttak, filter, filterdeksel og tilbehør er rene og fri for blokkering. For eksempel lo, hår eller andre objekter.

MERK: For å unngå overoppheting og sikre god ytelse, kontroller filter og filterdekslet for blokkering jevnlig, og rengjør om nødvendig.

MERK: Apparater har en minnefunksjon. Etter at apparatet er slått av og på igjen, fungerer det med de samme innstillingene for temperatur og luftstrøm som tidligere bruk.

MERK: Hvis feilen oppstår, kobles apparatet umiddelbart fra strømforsyningen. Vent noen sekunder, koble apparatet til strømforsyningen og slå det på igjen. Hvis feilen vedvarer, må ikke apparatet brukes før det er kontrollert og reparert av en kvalifisert elektriker.

- høyspenningsbeskyttelse aktivert: apparatet slår seg av automatisk og temperaturindikatoren (rød) ○○● blinker.
- lavspenningsbeskyttelse aktivert: apparatet slår seg av automatisk og temperaturindikatorene (rød) ●○○ blinker.
- NTC (negativ temperaturkoeffisient) er unormal: hvis temperaturen detektert av NTC er høyere enn den innstilte verdien, justerer apparatet utgangseffekten automatisk.
- Sørg for at av/på-bryteren er i posisjon ○.
- Monter det egnede tilleggsutstyret (volumbørste, rettebørste, krøllehylse, dyse) med en lett vribevegelse på hovedenheten ut fra ønsket bruk. Sørg for at utløserbryteren går i posisjon .
- For å fjerne tilbehøret, skyv utløserbryteren bakover, holdes den på plass før tilleggsutstyret fjernes fra hovedenheten.
- Kople apparatet til strømforsyningen.
- Sett på/av-bryteren i posisjon I for å slå på apparatet.
- Trykk gjentatte ganger på innstillingsknappen for luftblåsing for å velge ønsket luftblåsing. Den respektive indikatoren (blå) tennes (●○○ : lav / ●●○ : middels / ●●● : høy).

- Trykk på temperaturinnstilling og kaldluft-knappen gjentatte ganger for å velge ønsket temperatur. Den respektive indikatoren (rød) tennes (○○○ : kald luft / ●○○ : lav / ●●○ : middels / ●●● : høy).
- Under drift med innstillingene for lav / middels / høy temperatur, kan du alternativt fortsett å trykke på temperaturinnstilling og kaldluft-knappen for å aktivere kaldluftfunksjonen. Temperaturindikatorene (røde) slås av og apparatet bytter automatisk til driftsmodus med høy luftblåsing. Slipp temperaturinnstilling og kaldluft-knappen for å deaktivere kaldluftfunksjonen. Apparatet fungerer med de tidligere innstillingene.
- Når operasjonen er ferdig, settes på/av-bryteren til posisjon ○ for å slå av apparatet.
- Koble apparatet fra strømforsyningen. Plasser det på en varmebestandig overflate og la det avkjøles.

Styler og retter ut håret med volumbørste/rettebørste

- Slå på apparatet. Angi ønsket temperatur og lufthastighet.
- Del håret i like tråder, gjerne ca. 5 cm bred og 5 mm tykt.
- Hold apparatet på håndtaket med en hånd og hårstrået med en annen hånd.
- Børst hårstrået fra røttene til tuppene i en forsiktig og sakte bevegelse. For å oppnå det beste styling-/utrettingsresultatet må du sørge for at hårstrået kommer dypt inn i de indre områdene til børstehårene og nær luftutløpene. Pass på å ikke ha børstehårene og luftutløpene i håret for lenge.
- Gjenta samme handling for de andre hårstråene.
- La håret avkjøles før du styler og retter det mer.

Hårkrølling med krøllespole

- Slå på apparatet. Angi ønsket temperatur og lufthastighet.
- Vent til krøllespolen når den innstilte temperaturen.
- Hold apparatet i håndtaket.
- Rull en hårstrå (ca. 5 cm bred, ikke for tykk) på krøllespolen i ca. 5–8 sekunder. Pass på å ikke ha krøllespolene i håret for lenge.
- Gjenta samme handling over alle hårstråene.
- La håret avkjøles før du styler det mer.

Tørking og styling av hår med munnstykke

- Sørg for at håret ikke er for vått. Klem overflødig fuktighet ut av håret med et håndkle om nødvendig.
- Vikle ut håret og påfør deretter litt varmebeskyttende middel på det.
- Det anbefales å stille inn høy temperatur / luftblåsing for tørking av håret; og deretter lav temperatur/luftblåsing for styling av håret.
- For å tørke håret, deler du håret i deler og tar et stykke fra den nederste delen.

RENGJØRING

MERK: Apparatet har en selvrensjøringsfunksjon. Det anbefales å bruke apparatet i selvrensende modus, etter at filteret og filterdekselet er rengjort. Forsøk aldri å bruke apparatet i selvrensende modus mer enn to sammenhengende sykluser, for å beskytte motorenheten mot skade.

- Etter at apparatet er slått av og koblet til strømforsyningen, fortsetter du innen ca. 10 sekunder ved å trykke på innstillingsknappen for luftblåsing og temperaturinnstillings- og kaldluftknappen i ca. 3 sekunder for å aktivere selvrensjøringsfunksjonen.
- Apparatet fungerer i selvrensende modus med innstilling av høy luftblåsing i ca. 10 sekunder og slår seg av automatisk etterpå.
- Før rengjøring, trekker du ut støpselet og lar apparatet avkjøles helt.
- Ikke rengjør apparatet med stålull, sterke kjemikalier, alkalier, slipende eller desinfiserende midler ettersom det kan skade apparatets overflate.
- Senk aldri produktet i vann eller andre væsker under rengjøring eller drift. Pass på at de elektriske delene ikke blir våte eller fuktige.
- Fjern eventuelle hår som er igjen på apparatet og spesielt på tilleggsutstyret.
- Trekk forsiktig i filterdekselet for å løsne det fra luftinntaket/filteret. Rengjør filteret og filterdekselet med en myk fuktig klut og tørk av dem med en tørr myk klut etterpå. Bruk en børste hvis nødvendig. Sørg for at filteret og filterdekselet er helt tørt før filterdekselet monteres tilbake på luftinntaket/filteret.
- Apparatet rengjøres med en myk og fuktig klut, og om nødvendig, litt mildt rengjøringsmiddel. Tørk av med en tørr, myk klut.
- Apparatet kan bare brukes igjen etter at det har tørket helt.

LAGRING

- Før lagring må du alltid sørge for at apparatet er helt avkjølt.

- Apparatet oppbevares på et kjølig, tørt sted, beskyttet mot fuktighet og utilgjengelig for barn.



Dette symbolet, vist på produktet eller på emballasjen, indikerer at dette produktet er i samsvar med det europeiske direktivet 2012/19/EU og at det ikke må avhendes sammen med husholdningsavfallet.

Det må leveres til et egnet innsamlingspunkt for resirkulering av elektrisk og elektronisk utstyr.

Ved å sørge for at dette produktet avhendes på en hensiktsmessig måte, bidrar du til å forhindre potensielle skadelige konsekvenser for miljøet og menneskers helse.

Resirkulering av materialer hjelper å bevare naturressursene.

FR : Ce produit est garanti par ABC DISTRIBUTION contre tout défaut de fabrication ou de matériel pendant la durée de garantie à partir de la date d'achat.

Si le produit devenait défectueux par rapport à ses spécifications d'origine au cours de la période de garantie (2 ans), une réparation ou un remplacement du produit pourrait être proposé sous réserve de l'envoi du produit défectueux et d'une preuve d'achat mentionnant obligatoirement la date à laquelle le produit a été acheté aux coordonnées suivantes :

EN: This product is guaranteed by ABC DISTRIBUTION against any manufacturing or physical defect for the length of the guarantee from the date of purchase.

If the product becomes faulty with respect to its original specifications during the guarantee period (2 years), a reparation or replacement product could be offered subject to the faulty product and proof of purchase, which must mention the date of purchase, being sent to the following address:

PL: Produkt ten objęty jest gwarancją ABC DISTRIBUTION, w zakresie wszelkich wad produkcyjnych lub materiałowych, przez okres trwania gwarancji, począwszy od daty zakupu.

W razie, gdyby produkt wykazywał wadliwość w stosunku do swoich oryginalnych właściwości w okresie gwarancji (2 lata), może zostać zaproponowana naprawa lub wymiana produktu, pod warunkiem przesłania wadliwego produktu wraz z dowodem zakupu z wyszczególnioną obowiązkowo datą dokonania zakupu, z następującymi danymi:

NL: Dit product wordt door ABC DISTRIBUTION gewaarborgd tegen elke fabricage- of materiaalfout die zich voordoet gedurende de looptijd van de waarborg vanaf de aankoopdatum.

Indien het product gedurende de waarborgperiode (2 jaar) defect zou raken ten aanzien van de oorspronkelijke specificaties ervan, zou een reparatie of een vervanging van het product kunnen worden voorgesteld, onder voorbehoud van het verzenden van het defecte product en van een aankoopbewijs waarop verplicht de datum vermeld dient te staan waarop het product werd gekocht, en dit naar de volgende adresgegevens:

IT: Il presente prodotto è garantito da ABC DISTRIBUTION contro qualsiasi difetto di fabbricazione o materiale per tutto il periodo della garanzia a partire e dalla data di acquisto.

Se il prodotto divenisse difettoso rispetto alle specifiche tecniche di origine, durante il periodo coperto dalla garanzia (2 anni), è possibile eseguire una riparazione o una sostituzione previo invio del prodotto difettoso e della prova di acquisto relativa che riporti la data in cui il prodotto è stato acquistato ai seguenti indirizzi:

ES: Este producto está garantizado por ABC DISTRIBUTION contra cualquier defecto de fabricación o de material durante el periodo de vigencia de la garantía a partir de la fecha de compra.

Si durante el periodo de vigencia de la garantía (2 años), el producto se volviera defectuoso con respecto a las especificaciones de origen, se podría realizar la reparación o la sustitución del mismo a condición de que se envíe dicho producto defectuoso, junto con un justificante de compra en el que se mencione obligatoriamente la fecha en la que se ha adquirido el producto, a la siguiente dirección:

PT: Este produto é garantido por ABC DISTRIBUTION contra qualquer defeito de fabricação ou de material durante o período de validade da garantia a partir da data de compra.

Se, durante o período de validade da garantia (2 anos), o produto se tornara defeituoso em relação às especificações de origem, seria possível realizar uma reparação ou a substituição deste produto desde que o produto defeituoso seja enviado, junto com um comprovativo de compra onde se mencione obrigatoriamente a data em que foi adquirido o produto, ao endereço seguiuamente indicado:

DE: ABC DISTRIBUTION garantiert dieses Produkt gegen alle Fabrikations- oder Materialfehler während der Laufzeit der Garantie ab dem Einkaufsdatum.

Wenn das Produkt während der Garantiezeit (2 Jahre) im Vergleich zu seinen originalen Spezifikationen schadhaft wird, kann es vorbehaltlich seiner Einsendung an die folgenden Adressen und eines Kaufbelegs mit dem Datum, an dem das Produkt gekauft wurde, repariert oder ersetzt werden:

تضمن شركة ABC DISTRIBUTION هذا المنتج ضد العيوب التي تظهر في المواد والتصنيع، وذلك خلال مدة الضمان التي تسري بداية من تاريخ الشراء.

وفي حالة ظهور عيوب ذات صلة بالمواد أو التصنيع، يمكن إصلاح المنتج أو استبداله بشرط إرسال المنتج المعيب وسند الشراء الذي يحتوي بشكل ملزم على تاريخ الشراء وذلك على العناوين التالية:

SE: Denna produkt har en garanti från ABC DISTRIBUTION mot alla tillverknings- eller materialfel under garantiperioden från och med inköpsdatumet.

Om det uppstår ett fel med produkten i motsats till de ursprungliga specifikationerna under garantiperioden (2 år), kan en reparation eller byte av produkten erbjudas. Detta gäller förutsatt att den defekta produkten skickas in med inköpsbevis, på vilket det framgår när produkten köptes, till följande adress :

RO: Acest produs este garantat de ABC DISTRIBUTION pentru orice defect de fabricație sau de material, pe durata garanției, începând de la data achiziționării.

În cazul în care produsul se defectează în raport cu specificațiile sale originale în timpul perioadei de garanție (2 ani), clientului i se poate propune repararea sau înlocuirea acestuia, cu condiția să trimită produsul defect la una dintre adresele de mai jos, împreună cu o dovadă a achiziționării, pe care să fie menționată în mod obligatoriu data la care a fost cumpărat produsul:

CN: 该产品由 ABC DISTRIBUTION 负责保修，从购买之日起，在保修期内，可对所有工艺或材料上的缺陷进行维修。

自在下列国家购买本产品起，在保修期（2年）内，如果产品相原规格出现故障，可将故障产品和购买凭证寄送到指定地点进行维修或更换。

DK: ABC DISTRIBUTION garanterer dette produkt mod fabrikations- eller materialefejl under hele garantiperioden fra købsdatoen.

Skulle produktet få en defekt i forhold til dets oprindelige specifikationer inden for garantiperioden på 2 år, ville det kunne repareres eller erstattes på betingelse af, at det defekte produkt samt en købsdokumentation, hvoraf købsdatoen skal fremgå, til de følgende adresser :

FI: Tämän tuotteen takuun antaja on ABC DISTRIBUTION. Takuun piiriin kuuluvat kaikki tuotteen valmistamiseen tai valmistusmateriaaliin liittyvät virheet takuun kattamalta ajanjaksolta, alkaen ostopäivästä.

Mikäli tuote vioittuu alkuperäiseen käyttötarkoitukseensa nähden takuun kattamana aikana (2 vuotta), voidaan tuote korjata tai vaihtaa sillä ehdolla, että vaurioitunut tuote ja etenkin kuitti, josta ilmenee tuotteen ostopäivä, lähetetään seuraavaan osoitteeseen :

SL: Garancija družbe ABC DISTRIBUTION jamči, da ta izdelek ne vsebuje napak zaradi neustrezne izdelave ali napak v materialu, in sicer v obdobju tr ajanja garancije od datuma nakupa.

Če je v obdobju trajanja garancije (2 leti) pri izdelku prišlo do okvare glede na njegove izvirne tehnične lastnosti, vam je lahko zagotovljeno popravilo ali zamenjava izdelka pod pogojem, da okvarjeni izdelek skupaj z dokazilom o nakupu, kjer je nujno viden datum nakupa izdelka, pošljete na spodaj navedeni naslov :

GR: Αυτό το προϊόν είναι εγγυημένο από την ABC DISTRIBUTION έναντι οποιαδήποτε κατασκευαστικού ή φυσικού ελαττώματος για τη διάρκεια της εγγύησης από την ημερομηνία αγοράς.

Εάν το προϊόν καταστεί ελαττωματικό σε σχέση με τις αρχικές του προδιαγραφές κατά τη διάρκεια της περιόδου εγγύησης (2 χρόνια), η επιδιόρθωση ή αντικατάστασή του παρέχεται υπό τον όρο της επίδειξης του ελαττωματικού προϊόντος και της απόδειξης αγοράς, η οποία πρέπει να αναφέρει την ημερομηνία αγοράς, και να αποσταλεί στην παρακάτω διεύθυνση:

NO: Dette produktet er garantert av ABC DISTRIBUTION mot enhver produksjons- eller fysisk defekt gjennom garantien fra kjøpsdatoen.

Hvis produktet blir defekt i forhold til de originale spesifikasjonene i løpet av garantiperioden (2 år), kan et reparasjons- eller erstatningsprodukt tilbys forutsatt at det defekte produktet og et kjøpsbevis som viser kjøpsdatoen sendes til følgende adresse:

EN COUNTRY / BUYING AREA	EN DELIVERY ADDRESS FOR AFTER-SALES SERVICE
<p>FR PAYS / ZONE D'ACHAT</p> <p>PL KRAJ / STREFA ZAKUPU</p> <p>NL LAND / REGIO VAN AANKOOP</p> <p>IT PAESE/AREA D'ACQUISTO</p> <p>ES PAÍS / ZONA DE COMPRA</p> <p>PT PAÍS / ZONA DE COMPRA</p> <p>DE LAND / EINKAUFSZONE الضمان : البلد / منطقة الشراء</p> <p>SE LAND / INKÖPSOMRÅDE</p> <p>RO ȚARA / ZONA DE ACHIZIȚIONARE</p> <p>CN 国家 / 购买地区</p> <p>DK KØBSLANDE / -OMRÅDER</p> <p>FI MAA / MAANTITEELLINEN ALUE, JOLTA TUOTE OSTETTU</p> <p>SL DRŽAVA / OBMOČJE NAKUPA</p> <p>GR Χώρα / περιοχή αγοράς</p> <p>NO LAND / KJØPSOMRÅDE</p>	<p>FR ADRESSE DE RETOUR POUR SERVICE APRES-VENTE</p> <p>PL ADRES WYSYŁKOWY DO OBSŁUGI POSPRZEDAŻNEJ</p> <p>NL VERZENDADRES VAN DE DIENST NA VERKOOP</p> <p>IT INDIRIZZO DI INVIO PER SERVIZIO POST VENDITA</p> <p>ES DIRECCIÓN DE ENVÍO PARA EL SERVICIO DE POSVENTA</p> <p>PT ENDEREÇO DE ENVIO PARA O SERVIÇO PÓS-VENDA</p> <p>DE ADRESSE DES KUNDENDIENSTES الضمان عنوان الإرسال بالنسبة لخدمة ما بعد البيع</p> <p>SE ADRESS TILL EFTERFÖRSÄLJNINGSSERVICE</p> <p>RO ADRESĂ DE EXPEDIERE SERVICIU POST-VĂNZARE</p> <p>CN 售后服务邮寄地址</p> <p>DK EFTERSALGSSERVICENS ADRESSER</p> <p>FI TUOTTEEN TAKUUHUOLTOPISTEIDEN OSOITE</p> <p>SL NASLOV ZA STORITVE PO NAKUPU</p> <p>GR ΔΙΕΥΘΥΝΣΗ ΠΑΡΑΔΟΣΗΣ ΓΙΑ ΣΕΡΒΙΣ ΜΕΤΑ ΤΗΝ ΠΩΛΗΣΗ</p> <p>NO LEVERINGSADRESSE FOR EFTERSALGSSERVICE</p>
<p>FRANCE</p> <p>UNITED KINGDOM</p> <p>HOLLANDI</p> <p>ITALIA</p> <p>ESPAÑA</p> <p>PORTUGAL</p> <p>DEUTSCHLAND</p> <p>الدول العربية</p> <p>ROMÂNIA</p> <p>SVERIGE</p> <p>DANMARK</p> <p>SUOMI</p> <p>SLOVENIJA</p> <p>Ελλάδα</p> <p>NORGE</p> <p>中国 • ASIA</p>	<p>ABC DISTRIBUTION 3 AVENUE DES VIOLETTES ZAC DES PETITS CARREAUX 94386 – BONNEUIL-SUR-MARNE CEDEX FRANCE</p>
<p>POLSKA</p>	<p>ABCOSMETIQUE POLSKA SP.ZO.O UL. TRAUOGUTTA 3/12 00-067 WARSZAWA POLSKA</p>

FR: IMPORTÉ PAR / EN: IMPORTED BY / PL: IMPORT / NL: GEÏMORTEERD DOOR /
IT: IMPORTATO DA / ES: IMPORTADO POR / PT: IMPORTADO POR / DE: IMPORTIERT
DURCH / تم استيراده من قبل / SE: IMPORTERAD AV / RO: IMPORTATOR / CN: 进
口商 / DK: IMPORTERET AF / FI: MAAHANTUOJA / SL: UVOZNIK / GR: ΕΙΣΑΓΕΤΑΙ ΑΠΟ /
NO: IMPORTERT AV



ABC DISTRIBUTION
3 avenue des Violettes - Zac des Petits Carreaux
94386 Bonneuil sur Marne Cedex
France