

# Starter Pack - **Smart Radiator Valves**

DESIGN BY  
**STARCK®**

EN Quick installation guide | Starter Pack - Smart Radiator Valves

FR Guide d'installation | Starter Pack - Têtes Thermostatiques Intelligentes

DE Installationsanleitung | Smarte Heizkörperthermostate Starterpaket

ES Guía de instalación | Starter Pack - Válvulas Inteligentes para Radiador

IT Guida all'installazione | Starter Pack - Valvole Termostatiche Intelligenti

PT Manual de instalação rápida | Starter Pack - Cabeças Termostáticas Inteligentes

**EN** You can watch an installation tutorial video online at the following address:

**FR** Une vidéo d'aide à l'installation est disponible à l'adresse ci-dessous :

**DE** Unter der folgenden Adresse können Sie ein Tutorial-Video zur Installation online anschauen:

**ES** Puedes ver un tutorial de instalación en línea en la siguiente dirección:

**IT** Puoi guardare online un video tutorial sull'installazione al seguente indirizzo:

**PT** Pode ver um vídeo online que explica o processo de instalação, no seguinte endereço

<https://starterpack.netatmo.com>



**EN Read these instructions carefully before starting the installation.**

The Starter Pack is for indoor use only and must be protected from damp and dust as well as solar radiation.

**FR Lire attentivement cette notice avant l'installation.**

Utilisez le Starter Pack uniquement à l'intérieur des pièces et protégez-le de l'influence de l'humidité, de la poussière et des rayons du soleil.

**DE Lesen Sie diese Anleitung aufmerksam durch, bevor Sie mit der Installation beginnen.** Das Gerät ist nur für die Verwendung in Innenräumen gedacht und muss vor Feuchtigkeit, Staub, Sonneneinstrahlung geschützt werden.



**ES Lee atentamente estas instrucciones antes de empezar la instalación.** El Starter Pack es solo para uso interior

y debe protegerse de la humedad y el polvo, así como de la radiación solar.

**IT Leggi attentamente le seguenti istruzioni prima di cominciare l'installazione.** Il Starter Pack è destinato esclusivamente a un uso per interni e deve essere protetto dall'umidità, dalla polvere e dalle radiazioni solari.

**PT Antes de começar a instalação, leia atentamente estas instruções.** O dispositivo foi concebido apenas para uso interior e deve ser protegido da humidade e do pó, bem como da radiação solar e do calor.

**EN** This Starter Pack is exclusively for district or collective heating. If your heating installation includes an individual heating system (such as a boiler) connected to a Netatmo Thermostat, buy the Additional Smart Radiator Valves directly. If you already own a central thermostat, first buy a Netatmo Smart Thermostat then Additional Smart Radiator Valves. For more information, please visit:

**FR** Starter Pack destiné uniquement aux installations avec chauffage collectif ou de ville. Si votre installation de chauffage comporte un chauffage individuel piloté par un Thermostat Netatmo, achetez directement les Vannes Connectées Additionnelles Netatmo. Si votre installation de chauffage comporte un thermostat d'une autre marque, remplacez votre thermostat par un Thermostat Netatmo, puis achetez des Vannes Connectées Additionnelles Netatmo. Pour plus d'informations visitez le site:

**DE** Dieses Starterpaket ist ausschließlich für Gemeinschaftsanlagen oder Fernwärme gedacht. Wenn Ihre Heizung mit einem individuellen System für Ihren Haushalt versehen (etwa einem Heizkessel) und mit einem Netatmo-Thermostat verbunden ist, kaufen Sie die Zusätzlichen Smarten Heizkörperthermostate direkt. Wenn Sie bereits einen zentralen Thermostat besitzen, kaufen Sie zuerst einen Netatmo Smart Thermostat und anschließend die Zusätzlichen Smarten Heizkörperthermostate. Für weitere Informationen besuchen Sie unsere Webseite:

<https://www.netatmo.com>

**ES** Este Starter Pack es exclusivamente para calefacción colectiva o urbana. Si tu instalación de calefacción incluye un sistema de calefacción individual (como una caldera) conectado a un Termostato Netatmo, compra directamente las Válvulas Inteligentes Adicionales para Radiador. Si ya posees un termostato central, compra primero un Termostato Inteligente Netatmo y después las Válvulas Inteligentes Adicionales para Radiador. Para más información consulta:

**IT** Il Starter Pack è destinato esclusivamente ai sistemi di teleriscaldamento o di riscaldamento centralizzato. Se il tuo impianto di riscaldamento comprende un sistema di riscaldamento autonomo (ad esempio una caldaia) connesso a un Termostato Netatmo, acquista direttamente le Valvole Intelligenti Aggiuntive per Termosifoni. Se possiedi già un termostato centrale, prima acquista un Termostato Inteligente Netatmo, poi le Valvole Intelligenti Aggiuntive per Termosifoni. Per ulteriori informazioni visita il sito:

**PT** Este Starter Pack destina-se exclusivamente a sistemas de aquecimento urbano ou coletivo. Se a sua instalação de aquecimento incluir um sistema de aquecimento individual (como, por exemplo, uma caldeira) ligado a um Termostato Netatmo, deve adquirir diretamente as Válvulas Inteligentes adicionais. Se já possui um termostato central, compre primeiro um Termostato Inteligente Netatmo e, depois, as Válvulas Inteligentes de Radiador. Para mais informações, visite :

<https://www.netatmo.com>

## In the box

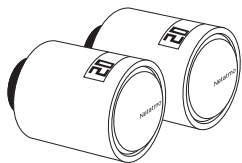

1. Two Smart Radiator Valves

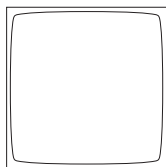

2. One Relay

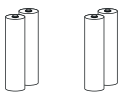

3. Two sets of 2 AA batteries

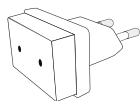

4. Power plug

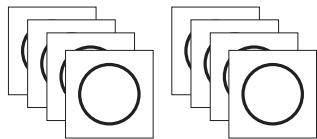

5. Two sets of colour adhesives



6. Two sets of radiator adaptors and accessories

## EN

### In the box:

1. Two Smart Radiator Valves
2. One Relay
3. Two sets of 2 AA batteries
4. Power plug
5. Two sets of colour adhesives
6. Two sets of radiator adaptors and accessories

## FR

### Dans le pack :

1. Deux Têtes Thermostatiques Intelligentes
2. Un Relais
3. 2 lots de 2 piles AA LR6
4. Adaptateur secteur
5. Deux lots de films adhésifs de couleur
6. Deux lots d'adaptateurs pour radiateurs et leurs accessoires

## DE

### In der Box:

1. Zwei Smarte Heizkörperthermostate
2. Ein Relais
3. Vier Batterien vom Typ AA LR6
4. Netzteil
5. Zwei Sätze Farbaufkleber
6. Zwei Sätze Heizkörper-Adapter mit Zubehör

## ES

### En la caja:

1. Dos Válvulas Inteligentes para Radiador
2. Un Relé
3. Dos juegos de 2 pilas AA
4. Enchufe de alimentación
5. Dos juegos de adhesivos de colores
6. Dos juegos de adaptadores de radiador y sus accesorios

## IT

### Contenuto della confezione:

1. Due Valvole Intelligenti per Termosifoni
2. Un relé
3. Due serie di batterie AA
4. Spina elettrica
5. Due serie di adesivi colorati
6. Due serie di adattatori per Termosifoni e relativi accessori

## PT

### Conteúdo da embalagem:

1. Duas Cabeças Termostáticas Inteligentes Netatmo para Radiadores
2. Um Relé Netatmo
3. Quatro pilhas AA: duas pilhas para a Cabeça Termostática Inteligente
4. Um adaptador de setor para o Relé.
5. Dois conjuntos de quatro películas adesivas coloridas
6. Dois conjuntos de seis adaptadores

## Compatibility

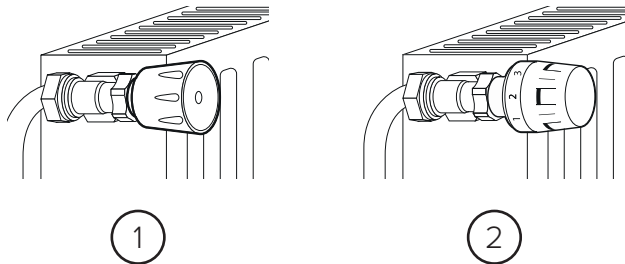

### EN Compatibility

There are two types of radiator valves: manual valves (1), and thermostatic valves (2).

Thermostatic valves (usually with numbered graduation marks from 1 to 5) can be easily replaced with the Netatmo Valve.

Note: If your installation also includes manual valves you can leave them as they are or call a professional to replace them.

### FR Compatibilité

Il existe deux types de vannes de radiateur : les vannes manuelles (1), et les têtes thermostatiques (2). Les têtes thermostatiques (habituellement graduées de 1 à 5) peuvent être facilement remplacées par une Tête Netatmo.

Note: Si votre installation comporte également des vannes manuelles, vous pouvez les laisser telles quelles ou faire appel à un professionnel pour les remplacer.

### DE Kompatibilität

Es gibt zwei Arten von Heizkörperventilen: manuelle (1) und solche mit Thermostat (2).

Thermostatventile (üblicherweise mit Skala von 1 bis 5 versehen) können ganz leicht durch einen Netatmo Smarten Heizkörperthermostat ersetzt werden.

Anmerkung: Ist Ihre Installation außerdem mit manuellen Ventilen ausgestattet, so können Sie diese entweder belassen oder durch einen Profi ersetzen lassen.

### ES Compatibilidad

Hay dos tipos de válvulas para radiador: válvulas manuales (1), y válvulas termostáticas (2).

Las válvulas termostáticas (normalmente con marcas de graduación numeradas del 1 al 5) se pueden sustituir fácilmente por la Válvula Netatmo.

Nota: Si tu instalación incluye también válvulas manuales, puedes dejarlas tal cual o llamar a un profesional para sustituir las.

### IT Compatibilità

Esistono due tipi di valvole per termosifoni: valvole manuali (1) e valvole termostatiche (2).

Le valvole termostatiche (generalmente dotate di scala graduata da 1 a 5) possono essere facilmente sostituite con la Valvola Netatmo.

Nota: se l'installazione è dotata anche di valvole manuali, è possibile lasciarle oppure chiamare un tecnico specializzato per sostituirle.

### PT Compatibilidade

Existem dois tipos de válvulas de radiador: válvulas manuais (1) e cabeças termostáticas (2). As cabeças termostáticas (habitualmente graduadas de 1 a 5) podem ser facilmente substituídas pela Cabeça Netatmo. Aviso: as válvulas manuais também podem ser substituídas, mas requerem a intervenção de um profissional.

## Application

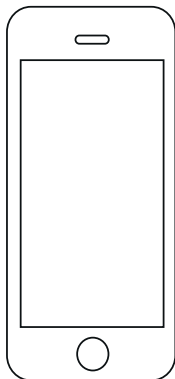

- EN** Before inserting the batteries into your Valves, download the mobile application Energy Netatmo.  
To find out how to remotely control your Valves from your smartphone or tablet, go to:
- FR** Avant d'insérer les piles dans vos Têtes, téléchargez l'application mobile Netatmo Énergie.  
Pour piloter vos Têtes à distance et les programmer depuis votre smartphone ou tablette, rendez-vous sur:
- DE** Vor dem Einlegen der Batterien in die Heizkörperthermostate laden Sie bitte die Mobil-App herunter Energy Netatmo.  
Um Ihre Heizkörperthermostate per Smartphone oder Tablet steuern und programmieren zu können, besuchen Sie:
- ES** Antes de introducir las pilas en las Válvulas, descárgate la aplicación de móvil Energy Netatmo.  
Para saber cómo controlar las Válvulas a distancia desde tu smartphone o tableta, consulta:
- IT** Prima di inserire le batterie nelle Valvole, scaricare l'applicazione mobile Energy Netatmo.  
Per scoprire come controllare a distanza le Valvole Netatmo dal tuo smartphone o tablet, vai su:
- PT** Antes de inserir as baterias, descarregue a aplicação móvel.  
Para saber como controlar as Cabeças remotamente a partir do seu smartphone ou tablet, vá para:

<https://valve.netatmo.com>

## The Relay

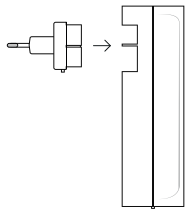

1

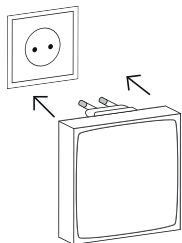

2

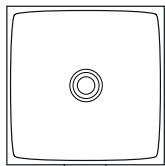

3

### EN Relay

1. Connect the power plug to the Relay.
2. Plug the Relay in a central location in your home to ensure connection to all Valves.
3. The light on the Relay blinks.

### FR Relais

1. Connectez l'adaptateur secteur sur le Relais.
2. Branchez le Relais dans une pièce centrale de votre habitation, pour qu'il soit connecté à toutes vos Vannes.
3. La lumière du Relais clignote.

### DE Relais

1. Schließen Sie das Relais an das Netzteil an.
2. Schließen Sie das Relais in einem möglichst zentral gelegenen Raum an, um den Anschluss an alle Ventile sicherzustellen.
3. Die Lampe auf dem Relais blinkt.

### ES El Relé

1. Conecta el enchufe de alimentación al Relé.
2. Enchufa el Relé en una ubicación central de tu casa para garantizar la conexión a todas las Válvulas.
3. La luz del Relé parpadea.

### IT Un relè

1. Collegare la spina elettrica al Relè.
2. Collega il Relè in una posizione centrale della tua abitazione per assicurare il collegamento a tutte le Valvole.
3. La luce del Relè lampeggia.

### PT Relé

1. Ligue a ficha de alimentação ao Relé.
2. Ligue o Relé numa localização central da sua casa para garantir a conexão com todas as Cabeças.
3. A luz no Relé pisca.



## Batteries

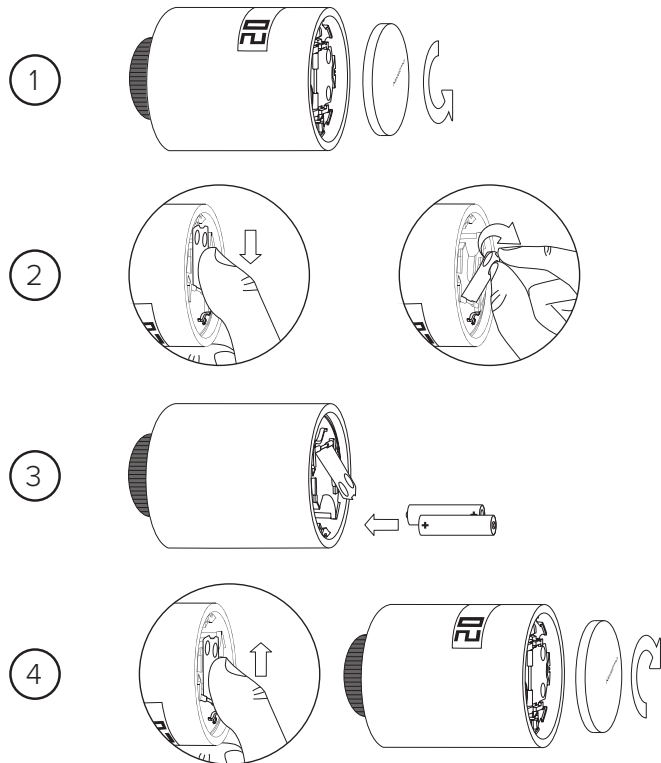

- EN** Follow the steps below, only when required in the application
1. Open the front panel of the Valve using a small anti-clockwise rotation.
  2. Open the metal battery cover.
  3. Insert the batteries ensuring the positive and negative ends correspond.
  4. Close the metal battery cover and replace the front panel.
- FR** Suivez les instructions ci-dessous, uniquement lorsque précisé dans l'application
1. Ouvrir la Tête en tournant la face avant dans le sens inverse des aiguilles d'une montre.
  2. Ouvrir la trappe à piles en métal.
  3. Insérer les piles en respectant la polarité indiquée.
  4. Refermer la trappe en métal et revisser la face avant.
- DE** Folgen Sie dem unten beschriebenen Ablauf nur dann, wenn die App Sie dazu auffordert.
1. Öffnen Sie den Heizkörperthermostat, indem Sie die vordere Abdeckung gegen den Uhrzeigersinn drehen.
  2. Öffnen Sie die Batterieabdeckung aus Metall.
  3. Legen Sie die Batterien ein. Achten Sie auf die richtige Polung.
  4. Schrauben Sie die vordere Abdeckung wieder an.
- ES** Sigue los pasos a continuación solo cuando la aplicación lo solicite
1. Abra el panel frontal de la Válvula realizando una pequeña rotación en el sentido contrario a las agujas del reloj.
  2. Abra la tapa metálica de las pilas.
  3. Introduce las pilas asegurándote de que los polos positivo y negativo coincidan.
  4. Cierra la tapa metálica de las pilas y vuelve a colocar el panel frontal.
- IT** Seguire i passaggi riportati di seguito, solo quando richiesto nell'applicazione
1. Aprire il pannello frontale della Valvola con una piccola rotazione antioraria.
  2. Aprire il copri batterie in metallo.
  3. Inserire le batterie assicurandosi che i poli negativo e positivo corrispondano.
  4. Chiudere il copri batterie in metallo e riposizionare il pannello frontale.
- PT** Siga os passos abaixo, apenas quando necessário na aplicação
1. Abra o painel frontal da Cabeça, fazendo-o rodar ligeiramente para a esquerda.
  2. Abra a tampa metálica das pilhas.
  3. Insira as pilhas, certificando-se de que os lados positivos e negativos coincidem.
  4. Feche a tampa metálica das pilhas e volte a colocar o painel frontal.

## Customisation

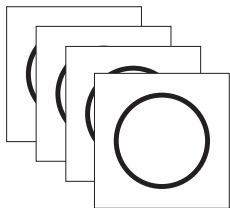

1

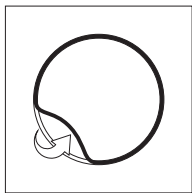

2

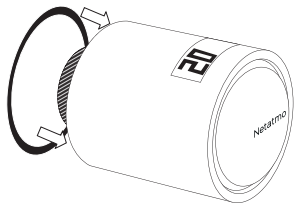

3

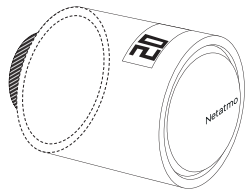

4

EN

### Customisation

You can customise each Valve using one of the colour adhesives provided.

FR

### Personnalisation

Vous pouvez personnaliser chaque Tête avec l'un des films adhésifs de couleur fournis.

DE

### Individuelle Gestaltung

Sie können jedem Smarten Heizkörperthermostat mit einem der mitgelieferten Farbaufkleber eine individuelle Note verleihen.

ES

### Personalización

Puedes personalizar cada Válvula utilizando uno de los adhesivos de color suministrados.

IT

### Personalizzazione

Puoi personalizzare ogni Valvola utilizzando uno degli adesivi colorati in dotazione.

PT

### Personalização

Pode personalizar cada Cabeça, utilizando um dos autocolantes coloridos fornecidos.

## Installation

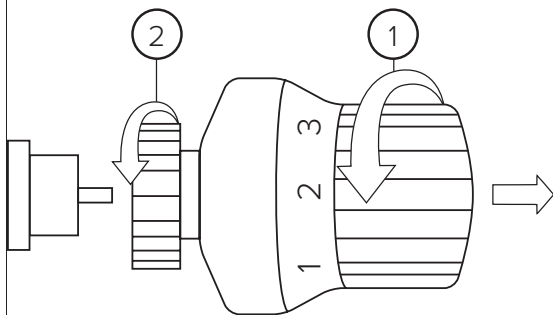

- EN Removing the old valve**  
Rotate the valve counter-clockwise to remove it from the radiator (1).  
Unscrew the securing ring (2) and remove the valve.
- FR Retirer l'ancienne tête**  
Tournez la tête dans le sens inverse des aiguilles d'une montre pour pouvoir la retirer plus facilement du radiateur (1).  
Dévissez la bague de fixation (2) et retirez la tête.
- DE Abnehmen des alten Thermostatventils**  
Drehen Sie das Thermostatventil gegen den Uhrzeigersinn, um ihn leichter von der Heizung abnehmen zu können (1).  
Schrauben Sie den Befestigungsring (2) los und ziehen Sie das Thermostatventil ab.
- ES Extracción de la válvula antigua**  
Gira la válvula en el sentido contrario a las agujas del reloj para sacarla del radiador (1).  
Desenrosca el anillo (2) y retira la válvula.
- IT Rimuovere la valvola esistente**  
Ruotare il contatore della valvola in senso orario per rimuoverla dal termosifone (1).  
Svitare l'anello (2) e rimuovere la valvola.
- PT Remoção da cabeça antiga**  
Rode a cabeça no sentido contrário ao dos ponteiros do relógio para a retirar do radiador (1).  
Desaparafuse o anel (2) e retire a válvula.

## Radiator Adaptors

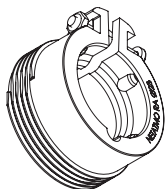

Danfoss RA

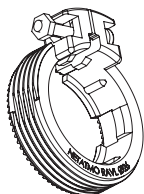

Danfoss RAVL



M30 x 1.5



M30 x 1



M28 x 1.5

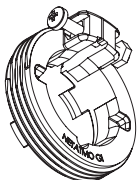

Giacomini (GI)

EN Use the **adaptor selection guide** provided to choose the adaptor that fits onto your radiator valve body. For more help, you can use our online compatibility tool at:

FR Utilisez le **Guide de sélection des adaptateurs** inclus pour choisir l'adaptateur qui correspond à votre robinet de radiateur. Vous pouvez également consulter l'outil de compatibilité en ligne :

DE Benutzen Sie beiliegende **Anleitung zur Adapterauswahl**, um den passenden Adapter für Ihren Heizkörperthermostat zu finden. Sie können auch das online verfügbare Kompatibilitäts-Tool verwenden:

ES Utiliza la **Guía de selección de adaptadores** incluida para elegir el adaptador que se ajuste al cuerpo de la válvula de tu radiador. Si necesitas ayuda, puedes utilizar nuestra herramienta de compatibilidad en línea en:

IT Utilizzare la **guida per la scelta dell'adattatore** in dotazione per individuare l'adattatore adeguato per il corpo della valvola del proprio termosifone. Per un ulteriore aiuto, puoi utilizzare lo strumento di compatibilità Netatmo online su:

PT Use o **Guia de seleção de adaptadores** incluído para escolher o anel adaptador adequado ao seu radiador. Para uma maior facilidade, pode utilizar a nossa ferramenta de compatibilidade online, em:

<https://check.netatmo.com>

## Valve installation

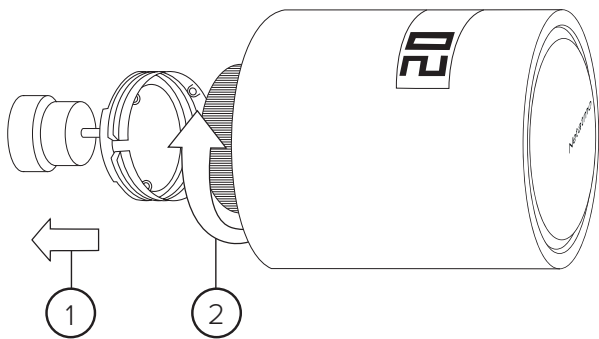

- EN Valve installation**  
Fit the suitable adaptor (1) onto the valve body. Then, screw the Netatmo Valve onto the adaptor (2) while turning it to ensure the display faces the right direction. **Do not use a wrench.**
- FR Installation de la Tête**  
Vissez l'adaptateur (1) qui convient sur le robinet du radiateur. Puis vissez la Tête Netatmo sur l'adaptateur (2) en orientant l'écran dans le sens qui convient. **Ne pas utiliser de pince.**
- DE Installation des Heizkörperthermostats**  
Schrauben Sie den Adapter (1) auf den Anschluss des Heizkörpers. Schrauben Sie dann den Netatmo-Heizkörperthermostat auf den Adapter (2) und drehen Sie ihn, bis das Display in die richtige Richtung zeigt. **verwenden Sie keine Zange.**
- ES Instalación de la Válvula**  
Coloca el adaptador adecuado (1) en el cuerpo de la válvula. Enrosca la Válvula Netatmo en el adaptador (2) mientras la giras para asegurarte de que la pantalla mire en la dirección correcta. **No utilizar alicate.**
- IT Installazione Valvola**  
Posizionare l'adattatore adeguato (1) sul corpo della valvola. Poi, avvitare la Valvola Netatmo all'adattatore (2) ruotandolo per assicurarsi che il display sia posizionato nella giusta direzione. **Non utilizzare pinze.**
- PT Instalação da Cabeça**  
Encaixe o adaptador adequado (1) no corpo da válvula. Em seguida, aparafuse a Cabeça Netatmo no adaptador (2) rodando-a de modo a que o ecrã fique virado para o lado certo. **Não usar alicate.**

## Test

1

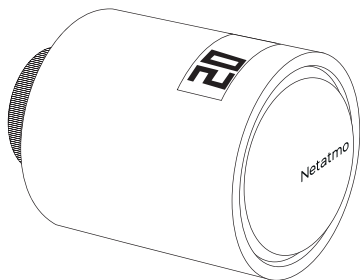

2

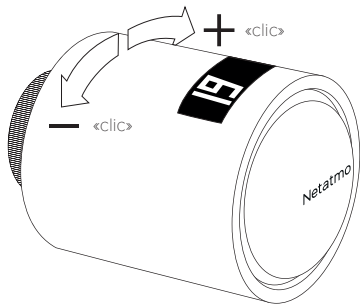

**EN** The display shows the room temperature (1). To increase/decrease the temperature setpoint on the Valve, twist the cylinder clockwise/anticlockwise. The manual setpoint is temporarily displayed on a black background (2).

**FR** L'écran affiche en permanence la température ambiante de la pièce (1). Pour augmenter/diminuer la température de consigne sur la Tête, tournez légèrement le cylindre extérieur vers la droite ou la gauche. La température de consigne est alors affichée temporairement sur fond noir (2).

**DE** Das Display zeigt die Raumtemperatur an (1). Um die Sollwert-Temperatur zu erhöhen oder zu senken, drehen Sie den Zylinder leicht nach rechts oder nach links. Die Sollwert-Temperatur wird für einige Zeit auf schwarzem Hintergrund eingeblendet (2).

**ES** La pantalla muestra la temperatura de la habitación (1). Para aumentar/reducir la temperatura establecida en la Válvula, gira el cilindro en el sentido de las agujas del reloj/en el sentido contrario a las agujas del reloj. La configuración manual aparece temporalmente sobre un fondo negro (2).

**IT** Il display indica la temperatura della stanza (1). Per aumentare/diminuire la temperatura impostata sulla Valvola, ruotare il cilindro in senso orario/antiorario. La temperatura impostata manualmente viene temporaneamente visualizzata su uno sfondo nero (2).

**PT** O ecrã mostra a temperatura ambiente (1). Para aumentar/diminuir o ponto de ajuste da temperatura na Cabeça, rode o cilindro para a direita/esquerda. O ponto de ajuste manual aparece temporariamente sobre um fundo preto (2).

## Installation advice

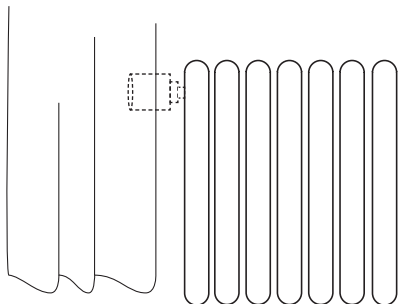
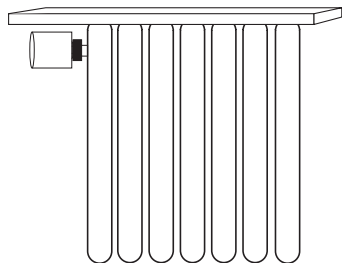

**EN** **Installation advice**  
Do not block air ventilation next to the Valve (curtain, radiator cover...)  
Do not cover.

**FR** **Conseils d'installation**  
Veillez à ne pas empêcher la circulation d'air à proximité de la Vanne (rideau, tablette de radiateur...)  
Ne pas couvrir.

**DE** **Tipps für die Installation**  
Sorgen Sie dafür, dass die Luft in der Nähe des Heizkörperthermostat frei zirkulieren kann und nicht durch Vorhänge, Heizungsabdeckungen oder Ähnliches behindert wird.  
Nicht abdecken.

**ES** **Consejo de instalación**  
No bloquee la ventilación de aire al lado de la Válvula (cortina, tapa del radiador, etc.)  
No cubrir..

**IT** **Consiglio per l'installazione**  
Non bloccare l'areazione vicino alla Valvola (tenda, copri termosifone, ecc.)  
Non coprire.

**PT** **Conselho de instalação**  
Não obstrua a grelha de ventilação junto da Válvula (cortina, cobertura de radiador...)  
Não cubra.

# Technical specification

## ENGLISH

### SIZE

Valve: 58 mm (diameter), 80 mm (L)  
Relay: 83 x 83 x 24 mm

### WEIGHT

Valve: 186 g (including batteries)  
Relay: 110 g (excluding the power plug)

### DESIGN

Designed by Starck

### SENSORS AND MEASUREMENTS

Temperature (measurement):  
Range: 0°C to 50°C  
Accuracy: +/- 0.5°C

Temperature (setpoint):  
Range: 5°C to 30°C  
Increment: 0.5°C

### Motor:

Linear motion: 8 mm max  
Noise level: < 35 dBA  
Spring force: 80 N max

### E-PAPER DISPLAY

Energy efficient, longer battery life and optimal readability.

### FREE APP, LIFETIME SUPPORT

No subscription fee. App available on the App Store and on Google Play. Free access to your online personal dashboard. Accessible from multiple devices.

### WIRELESS SPECIFICATIONS

802.11 b/g/n compatible  
(2.400-2.496 GHz @ 100mW).  
Supported security: Open/WEP/WPA/ WPA2-  
personal (TKIP and AES).  
Wireless connection between Valves and  
Relay: long-range radio (868.9-869.1 ,  
869.7-869.9 MHz @16mW).

### POWER AND BATTERIES ( PER VALVE)

Two 1.5V AA batteries.  
Two year-battery life.

### SETUP AND COMPATIBILITY ( PER VALVE)

6 radiator adaptors suitable for use with the following valve bodies: M30x1.5, M30x1.0, M28x1.5, Danfoss RAVL, Danfoss RA, Giacomini.

### HOMEKIT

Controlling this HomeKit-enabled accessory automatically and away from home requires an Apple TV with tvOS 10 or later or an iPad with iOS 10 or later set up as a home hub. Communication between iPhone, iPad, or iPod touch and the HomeKit-enabled Relay is secured by HomeKit technology.

### SAFETY WARNINGS

This device must be installed according to the applicable norms. Use only with supplied power plug adaptor. This device is for indoor use only. Before inserting the batteries, check that the contacts in the device and on the batteries are clean, is necessary clean them. Note the polarity (+/-) when inserting the batteries. Do not throw the batteries into a fire, short-circuit them or dismantle them. Keep children away from batteries. Seek medical attention immediately if a battery is swallowed. Do not attempt to repair the device yourself; customer service is available.

Any changes or modifications to this unit not expressly approved by the party responsible for compliance could void the user's authority to operate the equipment.

Relay insulation: class II devices.  
This device is not intended for use by persons (including children) with reduced physical, sensory or mental capabilities, or lack of experience and knowledge, unless they have been given supervision or instruction concerning use of the appliance by a person responsible for their safety. Children should be supervised to ensure that they do not play with the appliance.

### LEGAL NOTICE

Use of the Works with Apple HomeKit logo means that an electronic accessory has been designed to connect specifically to iPod, iPhone or iPad, respectively, and has been certified by the developer to meet Apple performance standards. Apple is not responsible for the operation of this device or its compliance with safety and regulatory standards.  
Please note that the use of this accessory with iPod, iPhone, or iPad may affect wireless performance.



# Caractéristiques techniques

## FRANÇAIS

### DIMENSIONS

Tête: 58 mm (diamètre), 80 mm (L)  
Relais: 83 x 83 x 24 mm

### POIDS

Tête: 186 g (piles incluses)  
Relais: 110 g (hors adaptateur secteur)

### DESIGN

Dessinée par Starck

### CAPTEURS ET MESURES

Température (mesurée) :  
Plage de mesure: 0°C à 50°C  
Précision: +/- 0,5°C

Température (consigne) :  
Plage de réglage: 5°C à 30°C  
Incrément: 0,5°C

### Moteur :

Course linéaire: 8 mm max  
Niveau sonore: < 35 dBA  
Force de poussée: 80N max

### ÉCRAN E-PAPER

économique en énergie, autonomie allongée et lisibilité optimale.

### APPLICATION GRATUITE, À VIE

Pas de frais d'abonnement. Application disponible sur l'App Store et Google Play. Accessible depuis plusieurs appareils et plusieurs utilisateurs.

### CARACTÉRISTIQUES SANS-FIL

Compatible WiFi 802,11 b/g/n  
(2.400-2.496 GHz @ 100mW).  
Sécurités supportées : ouvert/WEP/WPA/WPA2-personal (TKIP et AES)  
Connexion sans fil entre une Vanne et un Relais : radio longue portée  
(868.9-869.1 , 869.7-869.9 MHz @16mW)

### ALIMENTATION ET PILES (PAR VANNE)

Deux piles alcalines AA 1,5 V  
Deux ans d'autonomie.

### COMPATIBILITÉ ET INSTALLATION

6 adaptateurs fournis pour les corps de vanne suivants : M30x1,5, M30x1,0, M28x1,5, Danfoss RAVL, Danfoss RA, Giacomini.

### HOMEKIT

Pour contrôler à distance et automatiquement cet accessoire utilisant HomeKit, il est nécessaire d'utiliser une Apple TV avec le logiciel tvOS 10 ou supérieur, ou un iPad avec iOS 10 ou supérieur configuré comme concentrateur.

---

### AVERTISSEMENTS

L'appareil doit être installé selon les normes en vigueur. N'utilisez que l'adaptateur secteur fourni. Cet appareil est exclusivement conçu pour un usage en intérieur. Avant d'insérer les piles, vérifiez que les points de contact sur l'appareil ainsi que sur les piles sont propres et nettoyez-les, si nécessaire. Faites attention à la polarité (+/-) lors de l'insertion des piles. Ne pas jeter les piles au feu, les court-circuiter ou les ouvrir. Tenez les enfants à l'écart des piles. En cas d'ingestion, consultez immédiatement un médecin. Ne pas essayer de réparer cet appareil vous-même, un service après-vente est à votre disposition.

Tout changement ou toute modification non approuvé expressément dans ce manuel peut annuler votre droit relatif au fonctionnement et/ou au service de garantie de cet appareil.

Isolation du relais : classe II.  
Cet appareil n'est pas fait pour être utilisé par des personnes handicapées physiquement ou mentalement ou par des personnes non compétentes (y compris les enfants), sauf si ces personnes sont surveillées ou supervisées par une personne responsable de leur sécurité. Les enfants doivent être surveillés afin de s'assurer qu'ils ne jouent pas avec l'appareil.

### MENTIONS LÉGALES

L'utilisation du logo HomeKit signifie qu'un accessoire électronique a été conçu spécifiquement pour se connecter à un iPod, iPhone ou iPad, et a été certifié par le développeur pour atteindre les standards de performance Apple. Apple n'est pas responsable du fonctionnement de cet appareil ni de son respect des normes de sécurité et standards réglementaires. Veuillez noter que l'utilisation de cet accessoire avec un iPod, iPhone ou iPad pourrait affecter les performances sans-fil.

# Technische Daten

## DEUTSCH

### ABMESSUNGEN

Heizkörperthermostat: 58 mm (Durchmesser), 80 mm (L)  
Relais: 83 x 83 x 24 mm

### GEWICHT

Heizkörperthermostat: 186 g (einschließlich Batterien)  
Relais: 110 g (ohne Netzteil)

### DESIGN

Design von Starck

### SENSOREN UND MESSUNGEN

Temperatur (gemessen):  
Messbereich: 0 °C bis 50 °C  
Genauigkeit: +/- 0,5 °C

Temperatur (Sollwert):  
Einstellbereich: 5 °C bis 30 °C  
Schriftweite: 0,5 °C

Motor :  
Linearer Hub, max. 8 mm  
Geräuschpegel: < 35 dBA  
Federkraft: max. 80 N

### E-PAPER-DISPLAY

Sparsam, mit langer Batteriedauer und optimaler Lesbarkeit.

### KOSTENLOSE APP, LEBENSLANGER SUPPORT

Keine Abonnementgebühren. App im App Store und auf Google Play erhältlich. Zugriff über verschiedene Geräte und durch mehrere Nutzer.

### MERKMALE FÜR DEN WLAN-BETRIEB

Kompatibel mit WLAN 802,11 b/g/n (2.400-2.496 GHz @ 100mW).  
Unterstützte Sicherheit: Offen/WEP/WPA/WPA2-personal (TKIP und AES).  
Drahtlose Verbindung zwischen Heizkörperthermostat und Relais: Funk mit großer Reichweite (868,9-8691, 8697,8-8699 MHz @16mW).

### STROMVERSORGUNG UND BATTERIEN (PRO HEIZKÖRPERTHERMOSTAT)

2 Alkaline-Batterien (AA 1,5 V)  
Batterien halten 2 Jahre.

### KOMPATIBILITÄT UND INSTALLATION

6 Adapterringe für folgende Thermostatkörper: M30x1,5, M30x1,0, M28x1,5, Danfoss RAVL, Danfoss RA, Giacomini.

### HOMEKIT

Das automatische Steuern dieses HomeKit-fähigen Zubehörs, wenn Sie nicht zuhause sind, erfordert ein Apple TV mit tvOS 10 oder höher oder ein iPad mit iOS 10 oder höher, konfiguriert als Home Hub.

---

### SICHERHEITSHINWEIS

Dieses Gerät muss gemäß den geltenden Normen installiert werden. Verwenden Sie nur den im Lieferumfang enthaltenen Netzadapter. Dieses Gerät ist nur zur Benutzung im Innenbereich bestimmt. Bevor Sie die Batterien einsetzen, kontrollieren Sie, ob die Kontakte im Gerät und die Kontaktflächen an den Batterien sauber sind. Reinigen Sie sie nötigenfalls. Achten Sie beim Einsetzen der Batterien auf die Polarität (+/-). Batterien nicht in ein Feuer werfen, kurzschließen oder auseinandernehmen. Halten Sie Kinder von Batterien fern. Falls ein Kind eine Batterie verschluckt hat, suchen Sie sofort einen Arzt auf. Versuchen Sie nicht, das Gerät selbst zu reparieren, sondern wenden Sie sich an den Kundendienst.

Veränderungen, die nicht ausdrücklich von der für die Übereinstimmung verantwortlichen Partei genehmigt sind, können dazu führen, dass die Betriebsgenehmigung des Benutzers erlischt.

Relais isolierung: Geräte der Klasse II. Dieses Gerät ist nicht dafür bestimmt, durch Personen (einschließlich Kinder) mit eingeschränkten physischen, sensorischen oder geistigen Fähigkeiten oder mangels Erfahrung und/oder mangels Wissen benutzt zu werden, es sei denn, sie werden durch eine für ihre Sicherheit zuständige Person beaufsichtigt oder erhalten von ihr Anweisungen, wie das Gerät zu benutzen ist. Kinder sollten beaufsichtigt werden, um sicherzustellen, dass sie nicht mit dem Gerät spielen.

### RECHTLICHER HINWEIS

Die Verwendung des HomeKit Logos bedeutet, dass ein elektronisches Zusatzgerät speziell für die Verbindung mit iPod, iPhone oder iPad konzipiert wurde, und vom Entwickler zertifiziert wurde, dass es den Apple Leistungsstandards entspricht. Apple ist für den Betrieb dieses Gerätes oder für seine Einhaltung der Sicherheits- und regulatorischen Normen nicht verantwortlich. Bitte beachten Sie, dass die Benutzung dieses Zusatzgerätes mit iPod, iPhone oder iPad die drahtlose Leistung beeinträchtigen kann.

# Especificaciones

## ESPAÑOL

### DIMENSIONES

Válvula: 58 mm (diámetro), 80 mm (L)  
Relé: 83 x 83 x 24 mm

### PESO

Válvula: 186 g (incluyendo las pilas)  
Relé: 110 g (excluyendo el enchufe de alimentación)

### DISEÑO

Diseñado por Starck

### SENSORES Y MEDICIONES

Temperatura (medición):  
Rango: 0 °C a 50 °C  
Precisión: +/- 0,5 °C

Temperatura (prefijada):  
Rango: 5 °C a 30 °C  
Incremento: 0,5 °C

### Motor:

Movimiento lineal: 8 mm máx  
Nivel de ruido: < 35 dBA  
Fuerza del resorte: 80 N máx

### PANTALLA E-APER

Eficiencia energética, mayor duración de las pilas y legibilidad óptima.

### APLICACIÓN GRATUITA, SOPORTE DE POR VIDA

Sin cuota de suscripción. Aplicación disponible en la App Store y Google Play. Acceso gratuito a tu panel de control personal en línea. Accesible desde múltiples aparatos.

### ESPECIFICACIONES INALÁMBRICAS

Compatible wifi 802.11 b/g/n (2.400-2.496 GHz @ 100mW).  
Protocolos de seguridad soportados: Abierto/WEP/WPA/ WPA2-personal (TKIP y AES).  
Conexión inalámbrica entre las Válvulas y el Relé: radio de largo alcance (868.9-869.1 , 869.7-869.9 MHz @16mW).

### ALIMENTACIÓN Y PILAS (POR VÁLVULA)

Dos pilas AA 1.5V.  
Duración de la pila: 2 años.

### CONFIGURACIÓN Y COMPATIBILIDAD (POR VÁLVULA)

6 adaptadores de radiador adecuados para los cuerpos de válvulas siguientes: M30x1,5, M30x1,0, M28x1,5, Danfoss RAVL, Danfoss RA, Giacomini.

### HOMEKIT

Controlar este accesorio con HomeKit habilitado automáticamente y desde fuera de casa requiere una Apple TV con tvOS 10 o posterior o un iPad con iOS 10 o posterior configurado como hub doméstico.

### ADVERTENCIAS DE SEGURIDAD

Este dispositivo se debe instalar en conformidad con la normativa vigente. Utilizar solamente con el adaptador de enchufe de alimentación. Este dispositivo es para su uso en interiores solamente. Antes de introducir las baterías, compruebe que los contactos en el dispositivo y en las baterías estén limpios, si es necesario límpielos. Tenga en cuenta la polaridad (+/-) cuando introduzca las baterías. No arroje las baterías al fuego, las cortocircuite o desmonte. Mantenga las baterías fuera del alcance de los niños. Busque atención médica inmediatamente si se traga una batería. No intente reparar el dispositivo usted mismo, existe a su disposición un servicio de atención al cliente. Cualquier cambio o modificación no aprobada expresamente en este manual puede anular el derecho del usuario relativo al funcionamiento y/o al servicio de garantía de este aparato.

Aislamiento del relé: dispositivos de clase II. Este dispositivo no ha sido diseñado para que lo utilicen personas (incluidos niños) con discapacidades físicas, sensoriales o mentales, o falta de experiencia y conocimiento, a menos que una persona responsable de su seguridad les vigile o les proporcione instrucciones sobre cómo utilizar el aparato. Se debe vigilar a los niños para garantizar que no jueguen con el aparato.

### AVISO LEGAL

El uso del logotipo de HomeKit significa que un accesorio electrónico ha sido diseñado para conectarse específicamente a un iPod, iPhone o iPad, respectivamente, y que ha sido certificado por el desarrollador para cumplir con los estándares de rendimiento de Apple. Apple no se hace responsable de la operación de este dispositivo ni de su cumplimiento de los estándares de seguridad y normativos. Por favor, tenga en cuenta que el uso de este accesorio con iPod, iPhone o iPad podría afectar al rendimiento de la conexión inalámbrica.

# Specifiche

## ITALIANO

### DIMENSIONI

Valvola: 58 mm (diametro), 80 mm (L)  
Relè: 83 x 83 x 24 mm

### PESO

Valvola: 186 g (comprese le batterie)  
Relè: 110 g (esclusa la spina elettrica)

### DESIGN

Disegnato da Starck

### SENSORI E MISURAZIONI

Temperatura (misurazione):

Misure: da 0°C a 50°C  
Precisione: +/- 0,5°C

Temperatura (valore impostato):

Misure: da 5°C a 30°C  
Incremento: 0,5°C

Motore:

Movimento lineare: 8 mm max  
Livello rumorosità: < 35 dBA  
Forza elastica: 80 N max

### DISPLAY E-PAPER

Efficienza energetica, durata batterie maggiore e leggibilità ottimale.

### APP GRATUITA, SUPPORTO TECNICO A VITA

Senza costi di abbonamento. App disponibile su App Store e su Google Play. Accesso gratuito al tuo pannello di controllo personale online. Accessibile da diversi dispositivi.

### CARATTERISTICHE WIRELESS

compatibile con 802.11 b/g/n  
(2.400-2.496 GHz @ 100mW).

Protocolli di sicurezza supportati: aperto/WEP/WPA/WPA2-personal (TKIP e AES).  
Connessione wireless tra Valvole e Relè: radio a lunga portata (868.9-869.1, 869.7-869.9 MHz @16mW).

### ALIMENTAZIONE E BATTERIE (PER VALVOLA)

Due batterie AA da 1,5V.  
Durata della batteria: 2 anni.

### IMPOSTAZIONE E COMPATIBILITÀ (PER VALVOLA)

6 adattatori per termosifoni che possono essere utilizzati con le seguenti valvole: M30x1.5, M30x1.0, M28x1.5, Danfoss RAVL, Danfoss RA, Giacomini.

### HOMEKIT

Controllare gli accessori per HomeKit automaticamente e lontano da casa richiede una Apple TV con tvOS 10 o versione successiva e un iPad con iOS 10 o versione successiva configurato come hub abitazione.

### AVVISI DI SICUREZZA

Questo dispositivo deve essere installato in base alle norme applicabili. Utilizzare solo con l'adattatore di alimentazione fornito. Questo dispositivo può essere utilizzato solo all'interno. Prima di inserire le pile, controllare che i contatti nel dispositivo e nelle pile siano puliti, se necessario pulirli. Rispettare la polarità (+/-) durante l'inserimento delle pile. Non gettare le pile nel fuoco, né cortocircuitarle o smontarle. Tenere i bambini lontano dalle pile. In caso di ingerimento delle pile, contattare immediatamente un medico. Non tentare di riparare il dispositivo: è disponibile il servizio clienti. Qualsiasi cambiamento o modifica a questa unità non espressamente approvata dall'ente responsabile della conformità può invalidare il diritto del cliente a usare il dispositivo o a far valere la garanzia sullo stesso. Isolamento relè: dispositivi di classe II.

Questo dispositivo non è destinato all'uso da parte di persone (compresi i bambini) con ridotte capacità fisiche, sensorie o mentali, o prive di esperienza o conoscenza, a meno che non siano supervisionati o istruiti da una persona responsabile della loro sicurezza sull'uso dell'apparecchio. I bambini devono essere controllati per assicurarsi che non giochino con il dispositivo.

### NOTA LEGALE

L'utilizzo del logo HomeKit significa che un accessorio elettronico è stato progettato per essere collegato specificatamente ad iPod, iPhone o iPad, rispettivamente, ed è stato certificato dallo sviluppatore per soddisfare gli standard Apple. Apple non è responsabile del funzionamento di questo dispositivo o della sua conformità agli standard normativi e di sicurezza. Si prega di notare che l'utilizzo di questo accessorio con iPod, iPhone o iPad può influire sulle prestazioni wireless.

# Especificação técnica

## PORTUGUES

### DIMENSÕES

Cabeça: 58 mm (diâmetro), 80 mm (C)  
Relé: 83 x 83 x 24 mm

### PESO

Cabeça: 186 g (incluindo as pilhas)  
Relé: 110 g (excluindo a ficha de alimentação)

### DESIGN

Concebida por Starck

### SENSORES E MEDIÇÕES

Temperatura (medição):  
Intervalo: 0° C a 50° C  
Precisão: +/- 0,5° C

Temperatura (ponto de ajuste):  
Intervalo: 5° C a 30° C  
Incremento: 0,5° C

### Motor:

Movimento linear: 9 mm máx.  
Nível de ruído: < 35 dBA  
Força da mola: 80 N máx.

### ECRÃ E-PAPER

Económico, maior duração das pilhas e excelente legibilidade.

### APLICAÇÃO GRATUITA, ASSISTÊNCIA VITALÍCIA

Sem taxa de subscrição. Aplicação disponível na App Store, no Windows Phone Store e no Google Play. Acesso gratuito ao seu quadro pessoal online. Acessível a partir de vários

### ESPECIFICAÇÕES DE CONECTIVIDADE

Compatível com 802.11 b/g/n (2.4GHz).  
Protocolos de segurança suportados:  
Aberto/WEP/WPA/ WPA2-pessoal (TKIP e AES).  
Ligação sem fios entre as Válvulas e o Relé:  
rádio de longo alcance (868.9-869.1 ,  
869.7-869.9 MHz @16mW).

### ENERGIA E PILHAS (POR VÁLVULA)

Duas pilhas AA de 1,5 V.  
Autonomia das pilhas de dois anos.

### CONFIGURAÇÃO E COMPATIBILIDADE (POR VÁLVULA)

6 adaptadores de radiador adequados para utilização com os seguintes corpos de válvula: M30x1,5, M30x1,0, M28x1,5, Danfoss RAVL , Danfoss RA, Giacomini.

### HOMEKIT

Controlar automaticamente este acessório ativado pela HomeKit e fora de casa requer uma Apple TV com tvOS 10 ou posterior ou um iPad com iOS 10 ou posterior configurado como um hub doméstico. A comunicação entre o iPhone, iPad ou iPod touch e o relé ativado pela HomeKit é assegurada pela tecnologia HomeKit.

### AVISOS DE SEGURANÇA

Este dispositivo tem de ser instalado de acordo com as normas aplicáveis. Utilize-o apenas com o adaptador de ficha de alimentação e o adaptador de caldeira fornecidos. Este dispositivo destina-se exclusivamente a uso interior. Antes de inserir as pilhas, verifique se os contactos no dispositivo e nas pilhas estão limpos e, se necessário, limpe-os. Ao inserir as pilhas, preste atenção à respetiva polaridade (+/-).

Não deve deitar as pilhas no fogo, provocar curto-circuitos nas mesmas ou abri-las. Mantenha as pilhas fora do alcance das crianças. Em caso de ingestão de uma pilha, procure imediatamente assistência médica. Não tente reparar você mesmo o dispositivo. Para tal, está disponível o serviço de assistência a clientes. Quaisquer alterações ou modificações desta unidade que não tenham sido expressamente aprovadas pela parte responsável pela conformidade poderão anular o direito de utilizar o equipamento

### AVISO LEGAL

O uso do logótipo HomeKit Works with Apple significa que um acessório eletrónico foi concebido para se ligar especificamente a um iPod, iPhone ou iPad e foi certificado pelo programador como cumprindo as normas de desempenho da Apple. A Apple não é responsável pelo funcionamento deste dispositivo ou pela sua conformidade com as normas regulamentares e de segurança. Note que a utilização deste acessório com um iPod, iPhone ou iPad pode afetar o desempenho da comunicação sem fios

# EU Declaration of Conformity

**Česky [Czech]** - Netatmo tímto prohlašuje, že tento NRV01/TPG01 je ve shodě se základními požadavky a dalšími příslušnými ustanoveními směrnice 2014/53/UE a ROHS 2011/65/ES. Originál EU prohlášení o shodě lze nalézt na <http://www.netatmo.com/declaration/nvp>.

**Dansk [Danish]** - Undertegnede Netatmo erklærer herved, at følgende udstyr NRV01/TPG01 overholder de væsentlige krav og øvrige relevante krav i direktiv 2014/53/UE og ROHS 2011/65/EF. Den oprindelige EU-overensstemmelseserklæringen kan findes på <http://www.netatmo.com/declaration/nvp>.

**Deutsch [German]** - Hiermit erkläre Netatmo, dass sich das Gerät NRV01/TPG01 in Übereinstimmung mit den grundlegenden Anforderungen und den übrigen einschlägigen Bestimmungen der Richtlinie 2014/53/UE und ROHS 2011/65/EG befindet. Die Original-EU-Konformitätserklärung finden Sie unter <http://www.netatmo.com/declaration/nvp>.

**Eesti [Estonian]** - Käesolevaga kinnitab Netatmo seadme NRV01/TPG01 vastavust direktiivi 2014/53/UE ja ROHS 2011/65/UE põhiolemetele ja nimetatud direktiivist tulenevatele teistele asjakohastele sätetele. Vastavusdeklaratsiooni tervikteksti saab veebilehelt <http://www.netatmo.com/declaration/nvp>.

**English** - Hereby, Netatmo declares that this NRV01/TPG01 is in compliance with the essential requirements and other relevant provisions of Directive 2014/53/UE and ROHS 2011/65/EC. The original EU declaration of conformity may be found at <http://www.netatmo.com/declaration/nvp>.

**Español [Spanish]** - Por medio de la presente Netatmo declara que el NRV01/TPG01 cumple con los requisitos esenciales y cualesquiera otras disposiciones aplicables o exigibles de la Directiva 2014/53/UE y ROHS 2011/65/CE. El original de la declaración de conformidad UE se puede encontrar en <http://www.netatmo.com/declaration/nvp>.

**Ελληνική [Greek]** - Με την παρούσα Netatmo δηλώνει ότι NRV01/TPG01 συμμορφώνεται προς τα ουσιαστικά απαιτήσια και τα λοιπά σχετικά διατάξεις του οδηγίου 2014/53/UE και ROHS 2011/65/ΕΚ. Μπορείτε να βρείτε ένα αντίγραφο της πλήρους δήλωσης συμμόρφωσης στη διεύθυνση <http://www.netatmo.com/declaration/nvp>.

**Français [French]** - Par la présente Netatmo déclare que l'appareil NRV01/TPG01 est conforme aux exigences essentielles et aux autres dispositions pertinentes de la directive 2014/53/UE et ROHS 2011/65/CE. La déclaration de conformité UE originale est disponible sur <http://www.netatmo.com/declaration/nvp>.

**Hrvatski [Croatian]** - Ovime, Netatmo izjavljuje da je ovaj NRV01/TPG01 u skladu s osnovnim zahtjevima i drugim relevantnim odredbama Direktive 2014/53/UE i ROHS 2011/65/EC. Kopija pune izjave o sukladnosti može se preuzeti na <http://www.netatmo.com/declaration/nvp>.

**Italiano [Italian]** - Con la presente Netatmo dichiara che questo NRV01/TPG01 è conforme ai requisiti essenziali ed alle altre disposizioni pertinenti stabilite dalla direttiva 2014/53/UE e ROHS 2011/65/CE. La dichiarazione di conformità UE originale si trova a <http://www.netatmo.com/declaration/nvp>.

**Latviski [Latvian]** - Ar šo Netatmo deklarē, ka NRV01/TPG01 atbilst Direktīvas 2014/53/UE un ROHS 2011/65/EC būtiskajām prasībām un citiem ar to saistītajiem noteikumiem. Pilnas atbilstības deklarācijas kopiju var iegūt vietnē <http://www.netatmo.com/declaration/nvp>.

**Lietuvių [Lithuanian]** - Šiuo Netatmo deklaruoja, kad šis NRV01/TPG01 atitinka esminius reikalavimus ir kitas 2014/53/UE ir ROHS 2011/65/EB Direktivos nuostatas. Originali EU atitikties deklaracija yra <http://www.netatmo.com/declaration/nvp>.

**Nederlands [Dutch]** - Hierbij verklaart Netatmo dat het toestel NRV01/TPG01 in overeenstemming is met de essentiële eisen en de andere relevante bepalingen van richtlijn 2014/53/UE en ROHS 2011/65/EG. De oorspronkelijke EU-verklaring van overeenstemming is te vinden op <http://www.netatmo.com/declaration/nvp>.

**Maltese [Maltese]** - Hawnehkk, Netatmo, jiddikjara li dan NRV01/TPG01 jikkonforma mal-htigijiet essenzzjali ma provvedimenti oħrajn relevanti li hemm fid-Direttiva 2014/53/UE u ROHS 2011/65/EC. Kopja tad-Dikjarazzjoni shiha ta 'konformità tista' tinkiseb fuq <http://www.netatmo.com/declaration/nvp>.

**Magyar [Hungarian]** - Alulírott, Netatmo nyilatkozik, hogy a NRV01/TPG01 megfelel a vonatkozó alapvető követelményeknek és az 2014/53/UE és ROHS 2011/65/EC irányelv egyéb előírásainak. Az eredeti EU megfelelőségi nyilatkozat megtalálható a <http://www.netatmo.com/declaration/nvp> oldalon.

**Norsk [Norwegian]** - Erklærer herved Netatmo at dette NRV01/TPG01 er i samsvar med de grunnleggende krav og øvrige relevante krav i direktiv 2014/53/UE og ROHS 2011/65/EC. En kopi av den fullstendige samsvarserklæringen kan fås ved <http://www.netatmo.com/declaration/nvp>.

**Polski [Polish]** - Niniejszym Netatmo oświadczam, że NRV01/TPG01 jest zgodny z zasadniczymi wymogami oraz pozostałymi stosownymi postanowieniami Dyrektywy 2014/53/UE i ROHS 2011/65/EC. Kopie pełnej deklaracji zgodności można pobrać pod adresem <http://www.netatmo.com/declaration/nvp>.

**Svenska [Swedish]** - Härmed intygar Netatmo att denna NRV01/TPG01 står i överensstämmelse med de väsentliga egenskapskrav och övriga relevanta bestämmelser som framgår av direktiv 2014/53/UE och ROHS 2011/65/EG. En kopia av hela Konformitetsdeklarationen finns på <http://www.netatmo.com/declaration/nvp>.

**Português [Portuguese]** - Netatmo declara que este NRV01/TPG01 está conforme com os requisitos essenciais e outras disposições da Directiva 2014/53/UE e ROHS 2011/65/CE. Uma cópia completa da declaração de conformidade pode ser obtida em <http://www.netatmo.com/declaration/nvp>.

**Română [Romanian]** - Astfel, Netatmo declară că acest NRV01/TPG01 este în conformitate cu cerințele esențiale și alte prevederi relevante ale Directivei 2014/53/UE și ROHS anulii 2011/65/CE. O copie a declarației de conformitate completă poate fi obținută la <http://www.netatmo.com/declaration/nvp>.

**Slovensko [Slovenian]** - Netatmo izjavlja, da je ta NRV01/TPG01 v skladu z bistvenimi zahtevami in ostalimi relevantnimi določili direktive 2014/53/UE in ROHS 2011/65/ES. Kopijo celotne izjave o skladnosti najdete na spletni povezavi <http://www.netatmo.com/declaration/nvp>.

**Slovensky [Slovak]** - Netatmo týmto vyhlasuje, že NRV01/TPG01 spĺňa základné požiadavky a všetky príslušné ustanovenia Smernice 2014/53/UE a ROHS 2011/65/ES. Úplné znenie vyhlásenia o zhode nájdete na webovej stránke <http://www.netatmo.com/declaration/nvp>.

**Suomi [Finnish]** - Netatmo vakuuttaa täten että NRV01/TPG01 tyyppinen laite on direktiivin 2014/53/UE ja ROHS 2011/65/EY oleellisten vaatimusten ja sitä koskevien direktiivin muiden ehtojen mukainen. Alkuperäinen EU-vaatimustenmukaisuusvakuutus on osoitteesta <http://www.netatmo.com/declaration/nvp>.

**Türkçe [Turkish]** - Netatmo, bu NRV01/TPG01'in 2014/53/UE ve ROHS 2011/65/EC Yönetmeliğinin temel şartlarına ve diğer ilgili hükümlerine uygun olduğunu beyan eder. Tam uygunluk beyanının bir kopyası <http://www.netatmo.com/declaration/nvp> adresinden edinelebilir.

**Български [Bulgarian]** - С настоящото Netatmo декларира, че това NRV01/TPG01 е в съответствие със съществените изисквания и другите приложими разпоредби на Директива 2014/53/UE и ROHS 2011/65/EC. Копие от пълния декларацията за съответствие може да бъде получена на <http://www.netatmo.com/declaration/nvp>.

Netatmo SAS – 73/77 rue de Sèvres – 92100 Boulogne-Billancourt



Boulogne-Billancourt, 12/06/2017  
CEO  
Frédéric POTTER

Notes

# Notes



CE marking is the manufacturer's declaration that the product meets the requirements of the applicable EC directives.



WEEE symbol designates safe and responsible collection, recycling and recovery procedures for all types of electronic waste.



Recycling Universal recycling symbol

M/N : Model number





EN HomeKit setup code | FR Code de configuration HomeKit  
DE HomeKit-Konfigurationscode | ES Código de configuración HomeKit  
IT Codice impostazione HomeKit | PT Código de configuração do HomeKit



① <http://support.netatmo.com>



QSG2-NVP



MN : NRVO/TPG01

Copyright Netatmo © 2020 All rights reserved. Reproduction and distribution prohibited without written authorization from Netatmo. Apple and the Apple logo are trademarks of Apple Inc., registered in the U.S. and other countries. App Store is a service mark of Apple Inc., registered in the U.S. and other countries. HomeKit is a trademark of Apple Inc. Google Play and Google Play logo are trademarks of Google LLC.