

 **CROSSCALL**

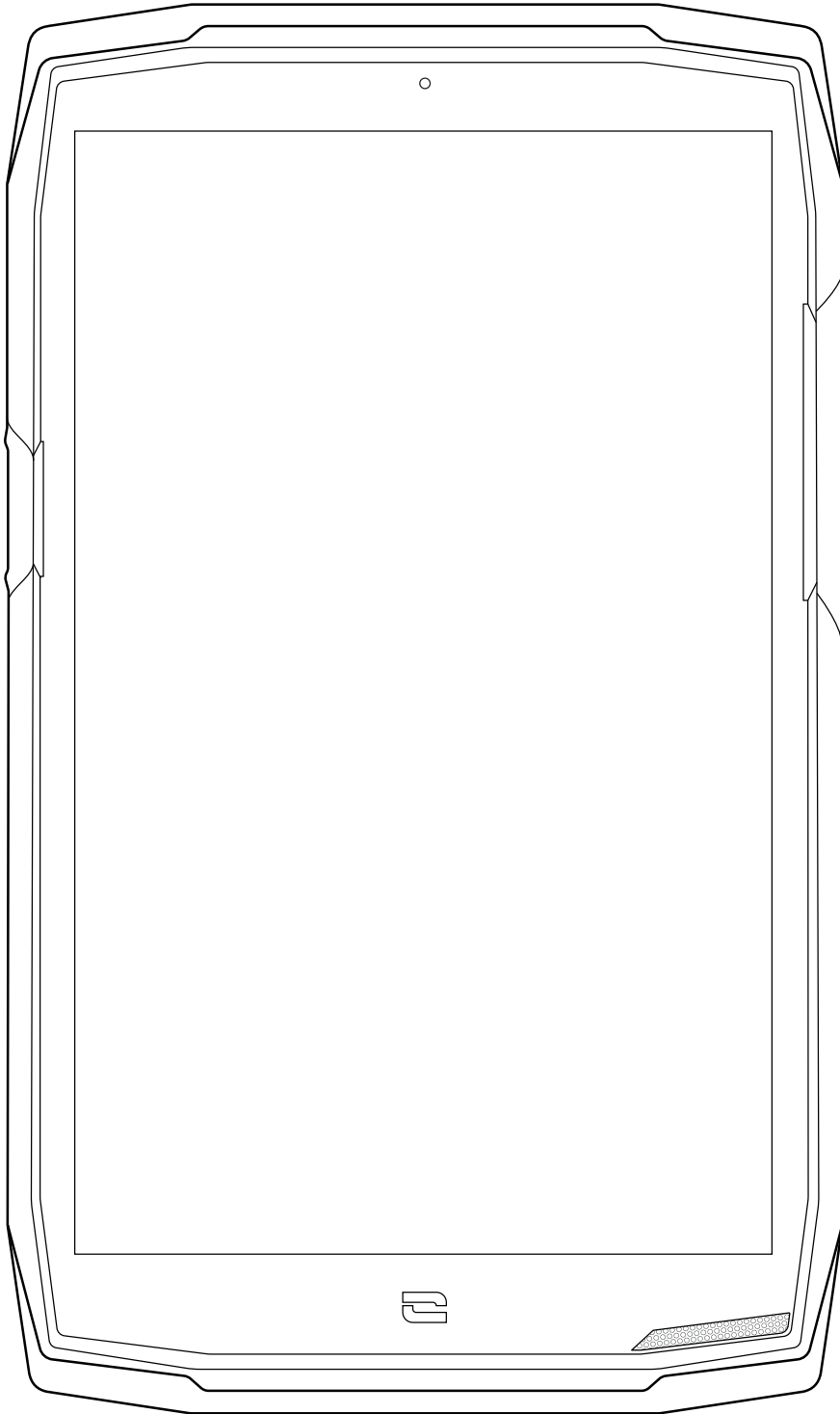

CORE-T5

INTERNATIONAL VERSIONS AVAILABLE

VERSIONS INTERNATIONALES DISPONIBLES

FR

PT

EN

NL

ES

SL

DE

HR

IT

TABLE DES MATIÈRES

PRÉSENTATION GÉNÉRALE DE LA TABLETTE

Présentation de l'appareil	6
X-LINK™*	7
X-BLOCKER	7

MISE EN SERVICE DE VOTRE CORE-T5

Installation de la carte nano SIM/micro SD	8
Mise en marche et arrêt de la tablette	9
Conseils et précautions à prendre pour charger votre batterie	9

ÉCRAN TACTILE, NAVIGATION SYSTÈME ET BOUTONS DE LA CORE-T5

Utilisation de l'écran tactile	11
Navigation système	13
Boutons de la tablette	15

UTILISATION DE VOTRE TABLETTE

Appels téléphoniques	17
Contacts	18
Messages	18
Appareil photo	19
Galerie	20
Transfert de données vers votre nouvelle tablette CROSSCALL	21
Transfert de données entre votre tablette CROSSCALL et votre PC	23
Gestion des cartes SIM	25
Données mobiles	25
Navigateur	26
E-mail	26
Economiseur de batterie	26
Réinitialiser la tablette	27
Mises à jour système	27

PERSONNALISATION DE LA TABLETTE

Écran d'accueil	28
Son	29
Notifications	29
Date et heure	29
Langues	29

ASTUCES ET RACCOURCIS

Mode Écran partagé	30
Capture d'écran	30
Rotation automatique de l'écran	30
Réveil de l'écran	30
Projection sur un écran secondaire	31

Mode gants	31
Mode verrouillage écran tactile.....	31
NFC.....	32
Partage de batterie	32
Animation de chargement	32
Installation du cordon de sécurité (leash).....	32
Calculatrice.....	33
LES APPLICATIONS CROSSCALL	
X-SENSORS.....	33
X-SAFE	34
X-TALK	37
X-STORY.....	38
X-CAMP : L'application de la communauté CROSSCALL	39
DÉPANNAGE	
Appareil.....	40
Appels.....	41
Batterie.....	41
Multimédia	42
Stockage.....	43
Divers.....	43
MESURES DE SÉCURITÉ	
Informations relatives à la sécurité générale	44
Informations relatives à l'étanchéité	46
Dispositifs médicaux.....	46
Sécurité routière	47
Alimentation et charge	48
Protection auditive.....	49
Protection de l'environnement.....	49
Nettoyage et entretien	49
Appels d'urgence.....	50
Recommandations pour réduire l'exposition de l'utilisateur aux rayonnements	50
Contrôle parental pour la protection des mineurs.....	50
INFORMATIONS COMPLÉMENTAIRES	
Conformité.....	51
Bandes de fréquences et puissance	52
Informations relatives aux accessoires et logiciels	53
Débit d'Absorption Spécifique (DAS)	53
Droits d'auteur.....	54
ANNEXE	
Informations importantes	54
Conditions de garantie	54

Merci d'avoir choisi CROSSCALL et d'avoir acheté cette tablette.

Le guide d'utilisation vous permettra de vous familiariser avec votre nouvel appareil.

LES AVANTAGES DE LA CORE-T5

Durable

La CORE-T5 est garantie 5 ans, une durée de garantie hors-norme dans l'univers de la téléphonie. De plus, la CORE-T5 a été pensée dans les valeurs CROSSCALL en termes de durabilité et possède donc la norme militaire MIL-STD-810H ainsi qu'une autonomie exceptionnelle afin de garantir aux professionnels qu'elle est parfaitement adaptée à leur quotidien ainsi que leurs usages.

Performante

La CORE-T5 embarque un processeur Qualcomm Snapdragon 665 Octocore et 3Go de mémoire vive, de quoi vous permettre de naviguer rapidement sur votre tablette et de basculer d'une utilisation intensive à mesurée sereinement. Livrée sous Android 11, la CORE-T5 est certifiée Android Enterprise Recommended, de quoi vous assurer la mise à niveau vers le prochain OS d'Android ainsi qu'une mise à jour régulière des patchs de sécurité pour, au moins, les 3 prochaines années.

Communication technique

La CORE-T5 a été spécialement pensée pour la PMR (Radio Mobile Professionnelle). Elle supporte ainsi l'ensemble des protocoles missions critiques intégrés au modem Qualcomm (support des fonctions Release 12 3GPP) permettant aux utilisateurs de communiquer même en cas de saturation du réseau grâce à des mécanismes de préemption de ressources et de priorisation des flux. Dotée de 2 boutons programmables et d'un haut-parleur puissant de 100 dB, elle garantit une utilisation sur le terrain : en milieux bruyants et/ou avec des gants épais.



PRÉSENTATION GÉNÉRALE DE LA TABLETTE

Présentation de l'appareil

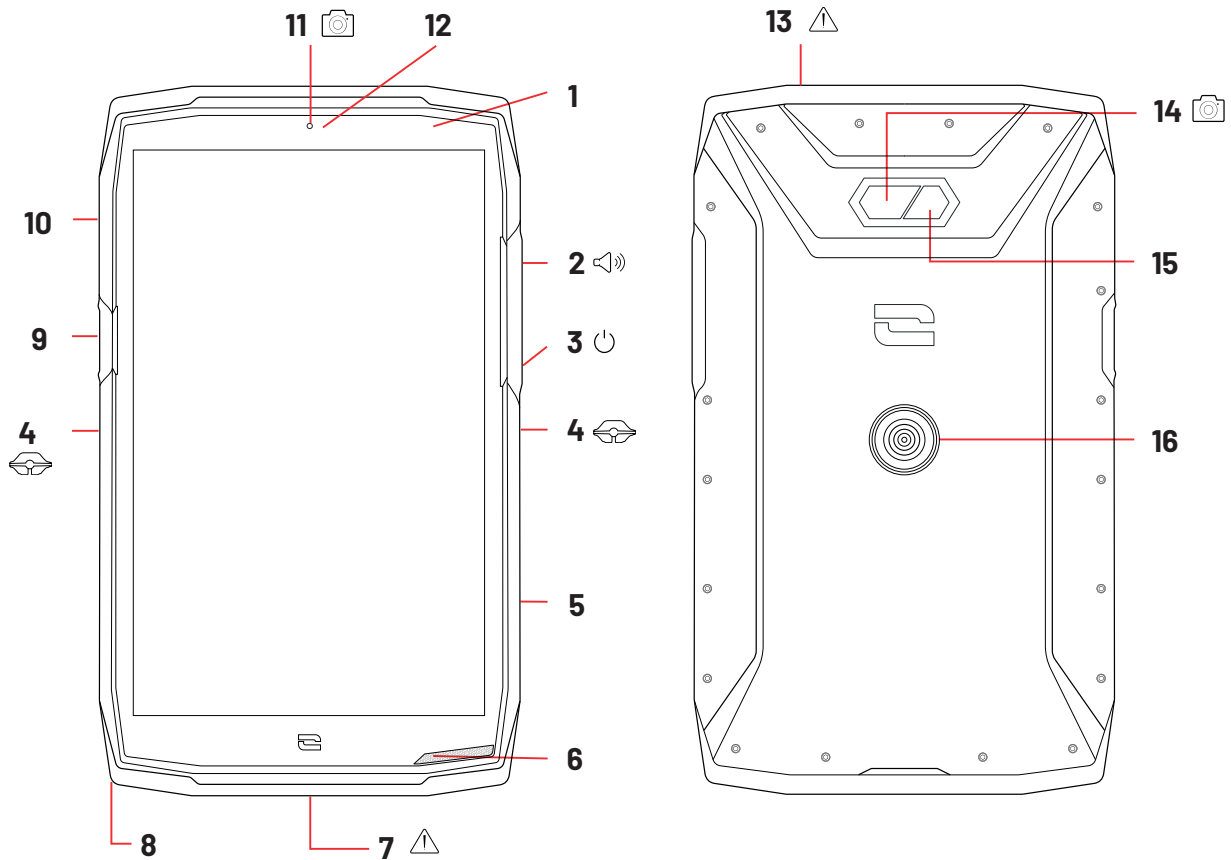

- | | |
|------------------------------------------------------------------------------------------------------------------------------------------------------------------------------------------------------------------------------------------------------------------------------------------------------------------------------------------------------------------------------------------------------------|-------------------------------------------------------------------------------------------------------------------------------------------------------------------------------------------------------------------------------------------------------------------------------------------------------------------------------------------------------------------------------------|
| <p>1. Capteur de luminosité</p> <p>2. Bouton volume +/-</p> <p>3. Bouton marche/arrêt</p> <p>4. Encoches X-BLOCKER</p> <p>5. Bouton programmable n°2</p> <p>6. Haut-parleur</p> <p>7. Port USB-Type C (capuchon d'étanchéité – toujours bien refermer !)</p> <p>8. Passage pour le cordon de sécurité</p> <p>9. Bouton programmable n°1</p> | <p>10. Tiroir d'insertion des cartes nano SIM et carte micro-SD</p> <p>11. Caméra avant 5MP</p> <p>12. LED de notifications</p> <p>13. Prise pour écouteurs (capuchons d'étanchéité – toujours bien refermer !)</p> <p>14. Caméra arrière 13MP</p> <p>15. Flash</p> <p>16. X-LINK™* (fixation / charge / transfert de données)</p> |
|------------------------------------------------------------------------------------------------------------------------------------------------------------------------------------------------------------------------------------------------------------------------------------------------------------------------------------------------------------------------------------------------------------|-------------------------------------------------------------------------------------------------------------------------------------------------------------------------------------------------------------------------------------------------------------------------------------------------------------------------------------------------------------------------------------|

*Technologie Magconn



X-LINK™*

Le système intelligent de fixation magnétique

Ce connecteur magnétique, situé à l'arrière de votre tablette, permet en un geste de la fixer et de la connecter aux accessoires exclusifs X-LINK™*.

En fonction des accessoires utilisés, le X-LINK™* peut également permettre de charger votre tablette et/ou transférer des données.



X-BLOCKER

Le système de fixation mécanique renforcé

Dans les situations qui exigent un maximum de maintien, cet accessoire exclusif fourni avec votre tablette, garantit la fixation de votre tablette avec les accessoires compatibles (force d'arrachement 20kg). Il se fixe facilement sur les encoches latérales de votre tablette. Son revêtement siliconé réduit les vibrations causées par les chocs.

Avant de commencer toute activité, vérifiez que votre X-BLOCKER est parfaitement engagé dans les deux encoches de la tablette.

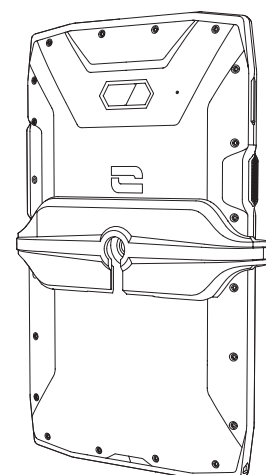
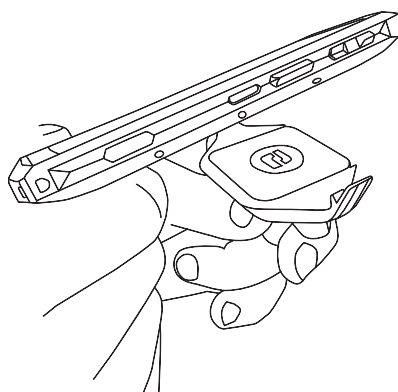
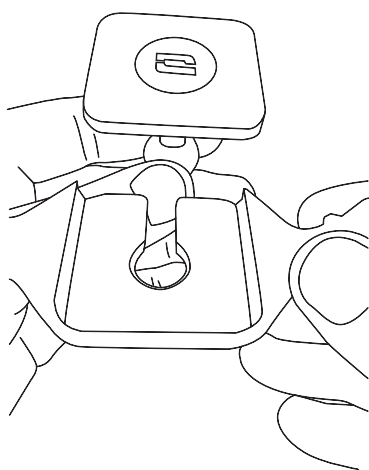

Découvrez la gamme complète d'accessoires compatibles avec X-LINK™* et X-BLOCKER sur www.crosscall.com

MISE EN SERVICE DE VOTRE CORE-T5

Installation de la carte nano SIM/micro SD

1. Vérifiez que votre appareil est éteint. Si ce n'est pas le cas, éteignez-le en appuyant sur le bouton Marche/Arrêt.
2. Ejectez le tiroir pour cartes nano SIM/ micro SD à l'aide de l'outil d'éjection fourni, en l'insérant dans l'orifice prévu à cet effet, comme indiqué ci-dessous.

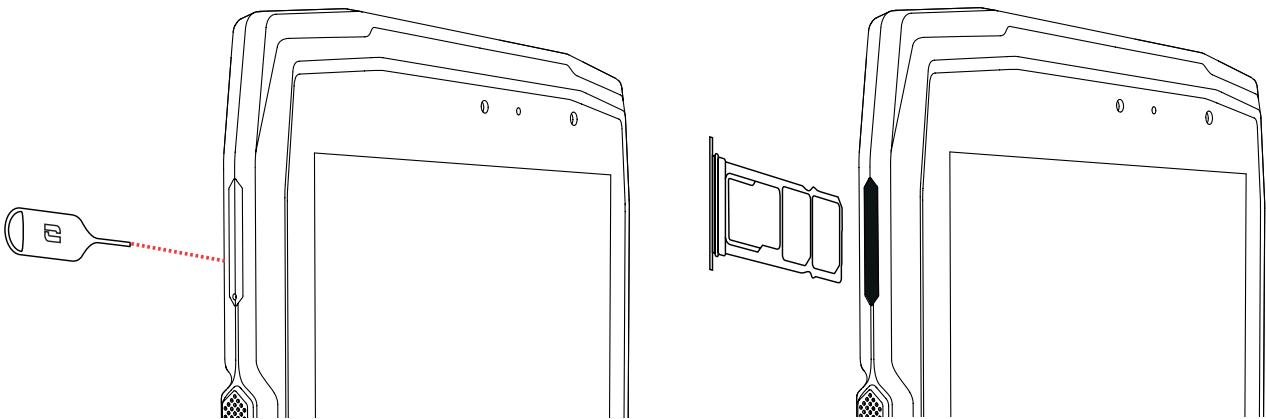

3. Retirez complètement le tiroir.
4. Vous avez la possibilité d'installer 2 cartes nano SIM et une carte micro SD dans votre tablette.
 - a. Afin d'assurer une compatibilité optimale avec les services des opérateurs, nous vous invitons à insérer votre carte nano SIM, face métallique vers le bas, dans le compartiment de droite (SIM 1).

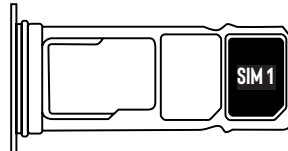

- b. Insérez si vous le souhaitez une deuxième carte nano SIM, face métallique vers le bas, dans le compartiment du milieu (SIM 2) et/ou une carte micro SD dans le compartiment de gauche.

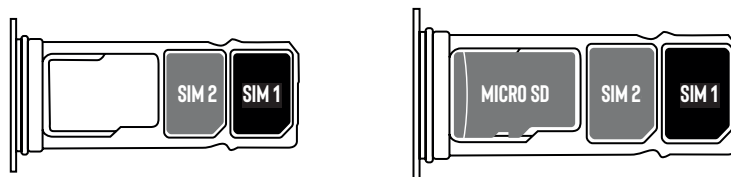

5. Remplacez le tiroir dans la tablette.
 - a. Vérifiez que les cartes sont correctement alignées.
 - b. Vérifiez que le tiroir est correctement aligné avec la fente de la tablette lorsque vous l'insérez.
 - c. Insérez le tiroir et enfoncez-le, comme indiqué ci-dessus.

Attention : Afin de garantir l'étanchéité de la tablette, veillez à ce que le tiroir soit complètement inséré et bien verrouillé.

Mise en marche et arrêt de la tablette

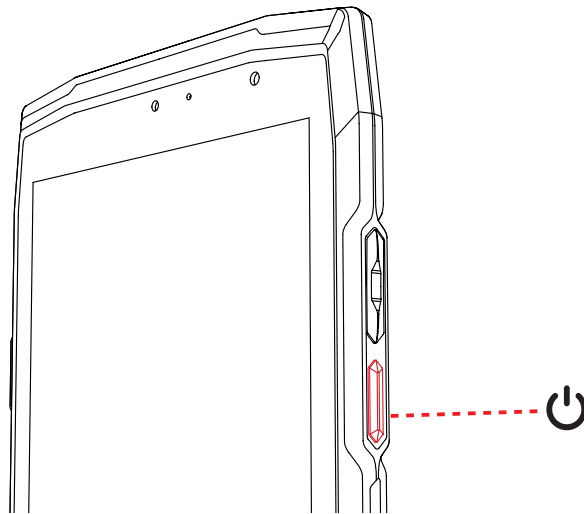

Appuyez longuement sur le bouton **Marche/Arrêt** de la tablette et patientez quelques secondes jusqu'à ce que l'écran s'allume.

Lorsque vous allumez votre tablette pour la première fois ou après avoir effectué une réinitialisation des données, suivez les instructions s'affichant sur l'écran pour configurer votre appareil.

Une fois la tablette allumée, ce bouton peut également servir à :

- Verrouiller / Déverrouiller votre écran tactile par un simple appui court
- Accéder aux appels d'urgence, éteindre ou redémarrer votre tablette grâce à un appui long.

Conseils et précautions à prendre pour charger votre batterie

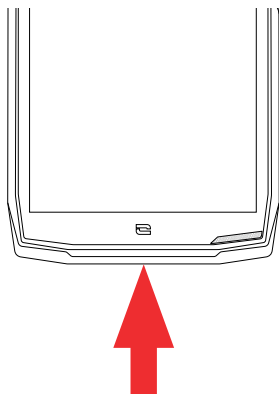

1. Ouvrez le cache d'étanchéité et raccordez le câble et l'adaptateur secteur fourni dans votre pack via le port USB-A. Branchez ensuite l'autre extrémité du câble dans le port USB-C de votre tablette.
2. Branchez l'adaptateur secteur dans une prise électrique.
3. Une fois la batterie complètement chargée, débranchez la tablette du chargeur. Débranchez d'abord le chargeur de l'appareil, puis débranchez-le de la prise murale électrique.

i Ne chargez jamais votre tablette en utilisant la connexion magnétique X-LINK™ et la connexion USB simultanément, sous peine d'écourter la durée de vie des équipements de votre tablette.

i La batterie est intégrée à la tablette et n'est pas amovible. Ne retirez pas la batterie vous-même.

*Technologie Magconn

- Pour ne pas user prématurément la batterie de votre appareil, il est recommandé de respecter les bonnes règles d'usage à chaque cycle de charge. Pour cela, il est préférable de charger votre batterie dès que celle-ci atteint 20% et d'éviter de la charger au-delà des 80%, plutôt que d'effectuer des cycles de charges complets (de 0 à 100%).
- Utilisez uniquement un chargeur et un câble approuvé et compatible avec votre tablette. L'utilisation de chargeurs ou câbles non approuvés peut causer l'explosion de la batterie ou l'endommagement de la tablette.
- Évitez d'utiliser votre tablette lorsqu'elle est en charge. Ne recouvrez pas votre tablette ou l'adaptateur secteur.
- Un raccordement incorrect du chargeur pourrait gravement endommager votre tablette. Tout endommagement causé par une mauvaise utilisation n'est pas couvert par la garantie.
- Retirez le chargeur de la prise électrique lorsque la tablette n'est pas en charge.
- Il est possible que la tablette ne s'allume pas immédiatement si vous chargez une batterie épuisée. Après un certain temps de charge, la tablette démarrera normalement.
- Si l'alimentation CA est plus faible, le temps de charge risque d'être plus long.
- Si vous utilisez des chargeurs non conventionnels tels que des ordinateurs, le temps de charge risque d'être plus long.
- Le temps de charge peut varier selon la température ambiante et le niveau de batterie restant.
- La tablette peut être chargée en toute sécurité à une température comprise entre 0°C et 40°C. Toute charge effectuée à des températures inférieures à 0°C ou supérieures à 40°C peut compromettre la performance de la batterie et réduire sa durée de vie. Une charge prolongée à des températures extrêmes endommagera la batterie.
- Pendant la charge, la tablette et le chargeur peuvent chauffer. Ce phénomène est tout à fait normal et ne devrait pas diminuer la durée de vie ni les performances de la tablette. Si la batterie chauffe plus que d'habitude, arrêtez de la charger. Placez votre tablette dans un endroit frais et laissez-le refroidir. Évitez le contact prolongé avec la surface de votre tablette si elle chauffe.



Les fonctionnalités de l'appareil varient selon votre emplacement, votre langue, votre opérateur et le modèle. Cet appareil est compatible avec la fonction OTG. Veuillez utiliser un câble OTG standard.

ECRAN TACTILE, NAVIGATION SYSTÈME ET BOUTONS DE LA CORE-T5

Maîtrisez le fonctionnement de votre tablette et de ses applications en quelques gestes simples.

Utilisation de l'écran tactile

Tapotement

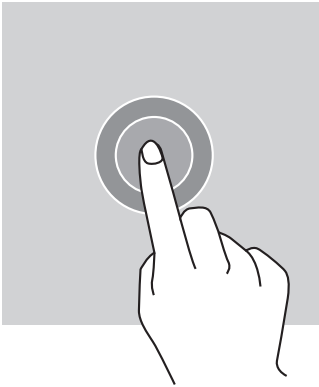

Pour ouvrir une application, sélectionner un élément de menu, appuyer sur une touche de l'écran tactile ou saisir un caractère à l'aide du clavier à l'écran, tapotez l'élément avec votre doigt.

Pression longue

Placez votre doigt sur un élément ou sur l'écran et maintenez-le pendant 2 secondes pour accéder aux options disponibles.

Glissement

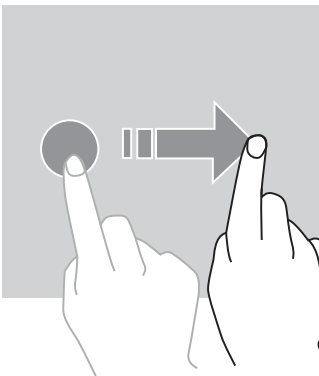

Faites glisser vers la gauche ou vers la droite sur l'écran d'accueil ou l'écran des applications pour afficher d'autres pages.

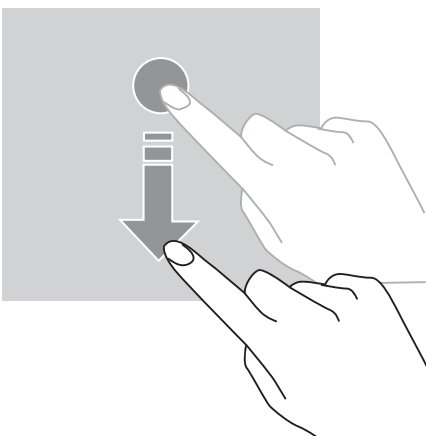

Faites glisser vers le haut et vers le bas pour faire défiler une page web ou une liste d'éléments.

Déplacement

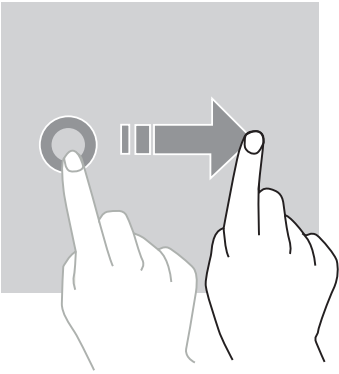

Pour déplacer un élément, placez votre doigt sur celui-ci, maintenez-le et faites-le glisser vers l'emplacement souhaité.

Actions avec deux doigts

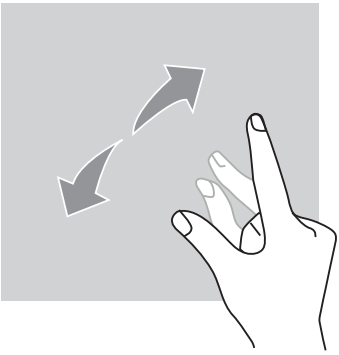

Commencez par rapprocher deux doigts puis éloignez-les pour zoomer sur une partie d'une page web, d'une carte ou d'une image.

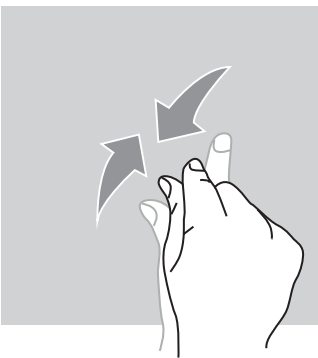



Rapprochez-les pour effectuer un zoom arrière.

Navigation système

Votre tablette vous propose deux modes de navigation système :

- La navigation à trois boutons
- La navigation par gestes

Ci-dessous, vous trouverez en détail l'explication de la navigation à trois boutons qui est la navigation par défaut de la tablette. Pour paramétrer la navigation par gestes allez dans l'application Paramètres  > Navigation système .

Accueil / Assistant vocal

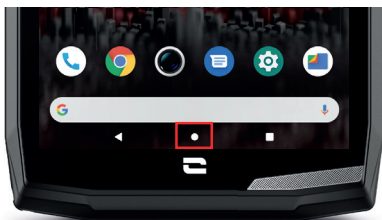

Depuis n'importe quelle page de votre tablette, appuyez sur le rond au centre de votre écran pour revenir à l'écran d'accueil

Un appui long sur cette touche activera l'assistant vocal de Google.

Retour

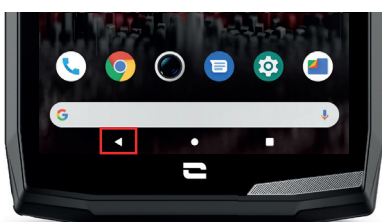

Depuis n'importe quelle page de votre tablette, appuyez sur le triangle en bas à gauche de l'écran pour revenir à la page précédente.

Applications ouvertes

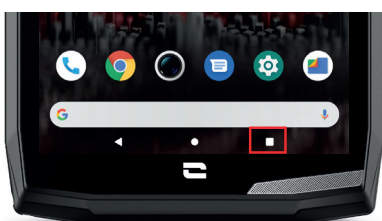

Depuis n'importe quelle page de votre tablette, appuyez sur le carré en bas à droite de votre écran et accédez à l'emplacement où sont enregistrées toutes les applications ouvertes.

Menu des applications de la tablette

Toutes les applications installées sur votre tablette sont disponibles dans le menu de votre appareil. Pour y accéder depuis votre écran d'accueil :

1. Balayez votre écran de bas en haut.
2. Faites défiler les applications disponibles en faisant glisser votre doigt de bas en haut de votre écran et cliquez sur l'application à laquelle vous souhaitez accéder.
3. Balayez votre écran vers le bas ou appuyez sur le bouton Accueil (rond en bas au centre de l'écran) pour fermer le menu de votre tablette.

Centre de notifications

Depuis n'importe quel écran de votre tablette, vous pouvez accéder à vos notifications reçues.

1. Pour ouvrir la fenêtre de notifications, balayez votre écran du haut vers le bas. La liste de vos notifications s'affiche.
2. Faites défiler cette liste pour consulter toutes vos notifications, et cliquez sur les notifications reçues pour les consulter en détail. Une fois lue, la notification disparaîtra automatiquement.
3. Vous pouvez aussi supprimer les notifications sans les consulter. Pour cela, faites glisser la notification vers la droite. Pour supprimer toutes les notifications en même temps, cliquez sur **Tout effacer**.
4. Balayez votre écran de bas en haut ou appuyez sur le bouton Accueil (rond en bas au centre de l'écran) pour fermer le centre de notifications.

Fenêtre de configuration rapide

Depuis n'importe quel écran de votre tablette, vous pouvez accéder à la fenêtre de configuration rapide qui vous permet de voir et de modifier les paramètres principaux de votre tablette facilement.

1. Pour ouvrir la fenêtre de configuration rapide, balayez votre écran du haut vers le bas. Vous accédez ainsi aux premiers paramètres disponibles sur la fenêtre de configuration rapide de votre tablette.
2. Balayez à nouveau votre écran du haut vers le bas pour agrandir l'encadré blanc et consulter l'intégralité des paramètres disponibles dans cette fenêtre de configuration rapide.
3. Appuyez sur un paramètre pour l'activer / désactiver. Les paramètres grisés sont désactivés. Si vous souhaitez faire apparaître plus d'options concernant un paramètre, appuyez longuement sur celui-ci.
4. Balayez votre écran de bas en haut ou appuyez sur le bouton Accueil (rond en bas au centre de l'écran) pour fermer la fenêtre de configuration rapide.

Vous avez la possibilité d'ajouter, supprimer ou déplacer les paramètres que vous souhaitez en cliquant sur le petit crayon  en bas à gauche de la fenêtre de configuration rapide.

- Pour déplacer un paramètre, faites un appui long sur celui-ci et faites-le glisser à l'emplacement souhaité.
- Pour ajouter un paramètre, faites-le glisser vers le haut depuis la zone **Sélectionnez et faites glisser les icônes pour les ajouter**.
- Pour supprimer un paramètre, faites-le glisser vers le bas jusqu'à la zone **Faites glisser les tuiles ici pour les supprimer**.

Boutons de la tablette

Bouton marche/arrêt et verrouillage/déverrouillage de l'écran

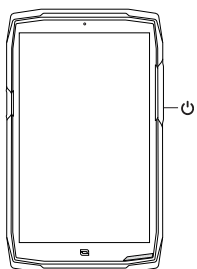



Ce bouton permet principalement :

- d'allumer / éteindre / redémarrer votre tablette lors d'un appui long
- de verrouiller / déverrouiller votre tablette.

- Appuyez sur le bouton **marche/arrêt** pour verrouiller manuellement l'écran.
- Appuyez sur le bouton **marche/arrêt** pour rallumer l'écran et faites glisser votre doigt dans n'importe quel sens sur l'écran pour le déverrouiller.

Votre écran se verrouille automatiquement et bascule en mode veille après une certaine période d'inactivité afin de réduire la consommation d'énergie et d'empêcher des actions involontaires.

Pour paramétrer le délai de mise en veille automatique, allez dans :

Paramètres  > **Ecran**  > **Paramètres avancés** > **Délai de mise en veille de l'écran** et sélectionnez la durée souhaitée.

Boutons programmables

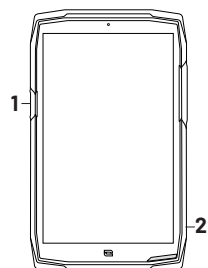



Votre CORE-T5 est dotée de deux boutons programmables (n°1, n°2) qui peuvent être utilisés de deux manières différentes :

- soit par un appui LONG
- soit par 3 appuis COURTS répétés de manière très rapprochée.

Cette configuration vous laisse donc la possibilité de paramétrer au choix deux fonctions par bouton, soit 4 au total.

Ces boutons sont paramétrés par défaut mais vous pouvez les modifier comme vous le souhaitez.

Pour cela :

- Allez dans le menu **Paramètres**  > **Boutons**  > et sélectionnez l'action du bouton que vous souhaitez configurer (triple appui ou appui long).
- Pour chaque action, vous pouvez :
 - Appeler un numéro de téléphone spécifique
 - Lancer une application de votre tablette (X-TALK, X-SAFE, Caméra, Lampe torche...)
 - Activer / Désactiver un mode (mode gants, mode «Ne pas déranger», mode verrouillage écran tactile)

Boutons volume +/-

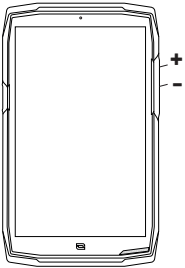

Ce bouton, composé d'une touche + et d'une touche -, vous permettra de configurer le volume de vos appels et notifications en basculant facilement entre 3 modes :

- Mode sonnerie
- Mode vibreur
- Mode silencieux

Il vous permettra aussi de régler facilement le volume :

- des appels
- des sonneries / notifications
- des contenus multimédias
- des alarmes

LED de notification

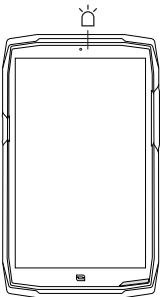

Votre CORE-T5 est dotée d'une LED de notification. Celle-ci peut s'éclairer lorsque:

- la batterie de votre tablette est faible (<20%)
- la tablette est en charge
- des contenus photo/vidéo sont capturés
- votre appareil réalise des appairages bluetooth
- des notifications sont reçues pour certaines de vos applications.

Pour paramétrer la LED de notification pour les fonctions décrites ci-dessus, allez dans :

Paramètres  > **Applis et notifications**  > **Notifications LED**.

Ce menu vous permet de :

- Activer/Désactiver les événements pour lesquels vous souhaitez être notifié.
- Ajouter/Supprimer les applications pour lesquelles vous souhaitez savoir lorsqu'une notification est reçue. Pour chaque application, vous pouvez choisir parmi 9 couleurs et un nombre de clignotements entre 1 et 3

Plusieurs applications sont paramétrées par défaut, mais vous avez la possibilité d'en ajouter ou supprimer selon vos besoins :



- Pour ajouter une application, cliquez sur **Ajouter une application** et sélectionnez l'application souhaitée dans le menu de votre tablette.
- Pour supprimer une application, cliquez sur l'application en question, puis sur **Supprimer**.

Vous pouvez aussi décider d'utiliser exclusivement les notifications LED, sans que votre écran s'allume à chaque notification reçue. Pour se faire, rendez-vous dans le menu **Paramètres** > **Applis et notifications** > **Notifications** et désactiver l'option **Allumer l'écran pour les notifications**.



UTILISATION DE VOTRE TABLETTE

Appels téléphoniques



Composer un numéro

1. Appuyez sur  depuis l'écran d'accueil ou le menu de votre tablette.
2. Appuyez sur  pour ouvrir le clavier et saisir un numéro de téléphone.
3. Appuyez sur  pour passer un appel.

Depuis le journal d'appel ou la liste de contacts



1. Appuyez sur  depuis l'écran d'accueil ou le menu de votre tablette.
2. Appuyez sur  pour accéder à votre journal d'appels et cliquez sur le numéro que vous souhaitez appeler.
3. Appuyez sur  pour accéder à votre liste de contact et cliquez sur le contact que vous souhaitez appeler.

Passer un appel international

1. Appuyez sur  depuis l'écran d'accueil ou le menu de votre tablette.
2. Appuyez sur  pour ouvrir le clavier.
3. Appuyez sur 0 et maintenez votre doigt jusqu'à ce que le signe + s'affiche.
4. Saisissez le code du pays, le code de zone et le numéro de téléphone.
5. Appuyez sur  pour appeler le numéro composé.

Appels 4G (VoLTE) / Appels WIFI (VoWIFI)

Pour paramétrer vos appels en 4G et WIFI :

1. Allez dans : Paramètres  > Réseau et Internet 
2. Cliquez sur la carte SIM que vous souhaitez paramétrer.
3. Vous pouvez activer / désactiver la fonction Appel en 4G et Appels WIFI.



Recevoir des appels

Lorsqu'un appel arrive, balayez l'écran vers le haut pour prendre l'appel.





Lorsqu'un appel arrive, balayez l'écran vers le bas pour rejeter l'appel.

Contacts





Création manuelle d'un contact

1. Appuyez sur l'application **Contacts**  depuis le menu de votre tablette.
2. Appuyez sur  pour créer un nouveau contact.
3. Saisissez les coordonnées du contact.
4. Cliquez sur **Enregistrer** pour sauvegarder le nouveau contact

Création/Modification d'un contact à l'aide du clavier



1. Appuyez sur  pour ouvrir le clavier de votre tablette .
2. Saisissez le numéro et cliquez sur :
 - a.  **Créer un contact**, pour enregistrer ce numéro en tant que nouveau contact.
 - b.  **Ajouter à un contact**, pour ajouter ce numéro à un contact déjà existant.

Création/Modification d'un contact à partir d'un appel reçu

1. Appuyez sur  pour afficher votre journal d'appels .
2. Cliquez sur le numéro que vous souhaitez enregistrer et cliquez sur :
 - a.  **Créer un contact**, pour enregistrer ce numéro en tant que nouveau contact.
 - b.  **Ajouter à un contact**, pour ajouter ce numéro à un contact déjà existant.

Messages

Envoyer un message

1. Appuyez sur l'application **Messages**  depuis l'écran d'accueil ou le menu de votre tablette.
2. Cliquez sur  **Démarrer une discussion**
3. Sélectionnez le/les contact(s) auxquels vous souhaitez envoyer votre message.
4. Rédigez le message grâce au clavier tactile.
5. Envoyez le message en cliquant sur  **SMS**.

Afficher les messages

1. Appuyez sur l'application **Messages**  depuis l'écran d'accueil ou le menu de votre tablette.
2. Sélectionnez un contact dans la liste de messages.
3. Affichez votre conversation.

Appareil photo

Prendre des photos/vidéos

Avec l'appareil photo de votre CORE-T5, vous pouvez prendre des photos ou enregistrer des vidéos. Pour cela :

1. Appuyez sur l'application **Appareil photo**  depuis l'écran d'accueil ou le menu de votre tablette.
2. Cliquez sur la touche en bas à droite de l'application pour basculer du mode photo  au mode vidéo .
3. Cadrez votre sujet à l'écran et appuyez sur la touche centrale pour prendre la photo  ou démarrer la vidéo .
4. Votre photo/vidéo sera automatiquement sauvegardée dans l'application **Galerie** .

Lecteur QR Code

Votre appareil photo fait également fonction de lecteur QR Code. Il vous permet de reconnaître et déchiffrer les principaux types de QR Code (Site web, carte de visite, hotspot WIFI, envoi de SMS, appel).

1. Appuyez sur l'application **Appareil photo**  depuis l'écran d'accueil ou le menu de votre tablette.
2. Cadrez le QR code à scanner au centre de votre appareil photo.
3. Cliquez sur la notification qui s'affiche en bas de votre écran pour effectuer l'action liée au QR Code.

Fonction «Touch-lock» : prendre des photos / vidéos sous l'eau



Pour prendre des photos/vidéos sous l'eau, vous devez activer la fonction «Touch-lock», située en haut à droite de votre écran, qui verrouille votre écran tactile (en mode photo ou vidéo). Vous pouvez ensuite appuyer sur un bouton de réglage du volume ou l'un des deux boutons programmables pour prendre des photos ou démarrer/arrêter une vidéo.

Pour désactiver cette fonction, il vous suffit de cliquer 2 fois consécutives sur le bouton d'allumage de la tablette.

Cette fonction peut également être utilisée dans des situations particulières, lorsque vous craignez que certains éléments puissent venir toucher votre écran.

Exemple : utilisation avec harnais, sur support vélo...





Après une immersion dans l'eau de mer, rincez votre tablette à l'eau douce. Séchez soigneusement les caches et les connecteurs. Il est possible que les interstices du haut-parleur et du microphone soient obturés par l'eau. Attendez quelques minutes avant de passer un appel pour retrouver un fonctionnement optimal.

Galerie



Visionner les images / vidéos

1. Appuyez sur l'application Galerie  depuis l'écran d'accueil ou le menu de votre tablette.
2. Sélectionnez une image ou une vidéo pour la visionner et accéder à d'autres options.

Supprimer les images / vidéos



1. Depuis l'application Galerie , restez longuement appuyé sur l'image ou la vidéo que vous souhaitez supprimer. Vous pouvez désormais sélectionner en un clic les autres photos et/ou vidéos que vous souhaitez supprimer.
2. Lorsque la sélection est terminée, cliquez sur  et confirmez la suppression en cliquant sur OK.

Partager les images / vidéos

1. Depuis l'application Galerie , restez longuement appuyé sur l'image ou la vidéo que vous souhaitez supprimer. Vous pouvez désormais sélectionner en un clic les autres photos et/ou vidéos que vous souhaitez partager.
2. Lorsque la sélection est terminée, cliquez sur  et sélectionnez une méthode de partage.

Google Lens

Votre appareil photo dispose de la fonction Google Lens, qui vous permet d'en savoir plus sur vos photos, sur les objets qui vous entourent et sur les résultats d'une recherche d'image, et d'effectuer des opérations sur ces éléments. Pour cela :

1. Ouvrez l'application Galerie  sur votre tablette.
2. Sélectionnez une photo.
3. Appuyez sur  Lens.
4. Selon la photo, vous pouvez consulter les détails disponibles, effectuer une action (traduction par exemple) ou trouver des produits similaires.

Transfert de données vers votre nouvelle tablette CROSSCALL

Vous pouvez transférer vos données vers votre nouvel appareil Android CROSSCALL depuis n'importe quel autre type d'appareil, Android ou iPhone. Vous pouvez ainsi choisir de transférer vos applications, vos photos, vos contacts, votre compte Google ...

Lors du démarrage de votre nouvelle tablette et des premières étapes de configuration, l'étape de transfert de données vous sera automatiquement proposée.

1. Allumez votre nouvel appareil, sélectionnez la langue souhaitée et cliquez sur **Commencer** pour débiter les étapes de configuration de votre nouvelle tablette.
2. Lors de ces étapes, connectez votre nouvelle tablette à un réseau mobile ou réseau WIFI. Il est impératif que votre ancien appareil et votre nouvelle tablette soient connectés à Internet pour pouvoir démarrer le transfert de données.
3. Lorsque la fenêtre "**Copier les applications et les données s'affiche**", cliquez sur **Suivant** et choisissez comment vous souhaitez importer vos données sur votre nouvelle tablette.

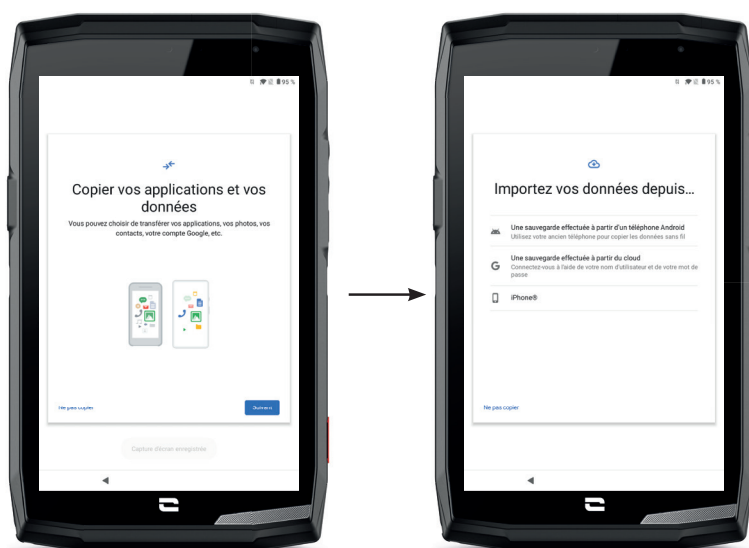

OPTION 1 : Depuis une sauvegarde effectuée sur un appareil Android

SUR VOTRE NOUVELLE TABLETTE :

1. Sélectionnez "**Une sauvegarde effectuée à partir d'un téléphone Android**".
2. Suivez les étapes de configuration décrites par votre tablette.
3. Cliquez sur **Suivant** à la fin de chaque étape.

SUR VOTRE ANCIEN APPAREIL (TÉLÉPHONE OU TABLETTE) :

1. Ouvrez l'application **Google** et saisissez "**Configurer mon appareil**" dans la barre de recherche.
2. La fenêtre "**Premier pas**" s'affiche, cliquez sur **Suivant**.
3. Votre ancien appareil détecte alors votre nouvelle tablette. Validez la correspondance entre les formes affichées sur votre ancien et nouvel appareil et cliquez sur **Suivant**.



4. La fenêtre "Copier sur nouvel appareil ?" s'affiche. Cliquez sur **Copier** pour débiter le transfert.

SUR VOTRE NOUVELLE TABLETTE :

1. Si vous aviez un compte Google sur l'ancien appareil, il vous sera demandé le mot de passe de ce compte. Si une sauvegarde cloud a été effectuée avec ce compte Google, vous pourrez choisir de la restaurer sur la nouvelle tablette.
2. Sélectionnez les éléments à restaurer parmi :
 - Vos applications
 - Vos contacts
 - Vos SMS
 - Les paramètres de votre appareil
 - L'historique de vos appels
 - Google Agenda, Google Contacts, Google Photos, Gmail seront automatiquement synchronisés.
3. Cliquez sur **Restaurer**. Le transfert démarre.

OPTION 2 : Depuis une sauvegarde effectuée à partir du cloud

SUR VOTRE ANCIEN APPAREIL (TÉLÉPHONE OU TABLETTE) : :

1. Sauvegardez les données de votre ancien appareil.
 - Sauvegarde Google : Aller dans Paramètres  > Système  > Sauvegarde > Sauvegarder maintenant.
 - Sauvegarde WhatsApp : Ouvrez l'application WhatsApp et allez dans Paramètres > Discussions > Sauvegarde discussions > Sauvegarder

SUR VOTRE NOUVELLE TABLETTE :

1. Sélectionnez "Une sauvegarde effectuée à partir d'un Cloud"
2. Suivez les étapes de configuration décrite par votre tablette et saisissez les informations de votre compte Google (email et mot de passe).
3. Cliquez sur **Suivant** à la fin de chaque étape.
4. Si plusieurs sauvegardes Cloud ont été effectuées avec ce compte Google, vous pourrez choisir laquelle restaurer sur la nouvelle tablette.
5. Sélectionnez les éléments à restaurer parmi :
 - Vos applications
 - Vos contacts
 - Vos SMS
 - Les paramètres de votre appareil
 - L'historique de vos appels
 - Google Agenda, Google Contacts, Google Photos, Gmail seront automatiquement synchronisés.
6. Cliquez sur **Restaurer** pour démarrer le transfert.

OPTION 3 : Depuis une sauvegarde effectuée sur un iPhone

SUR VOTRE ANCIEN TÉLÉPHONE :

1. Téléchargez l'application "Google Drive", puis connectez-vous à cette application avec votre compte Google. Si vous n'avez pas de compte Google, vous pouvez en télécharger un une fois Drive téléchargé.

- Les photos seront sauvegardées dans Google Photos.
- Les contacts seront sauvegardés dans Google Contacts.
- L'agenda sera sauvegardé dans Google Agenda.

Pour ce qui est de la sauvegarde des fichiers, il faut les importer manuellement.

2. Lancer la sauvegarde de vos données. Pour cela :

- Ouvrez l'application **Google Drive**.
- En haut à gauche de l'écran, appuyez sur les trois traits du **Menu**.
- En haut de l'écran, appuyez sur **Paramètres** > **Sauvegarde**. Vous pouvez sauvegarder l'ensemble de vos contenus ou n'en sélectionner qu'une partie. À vous de choisir.
- Appuyez sur **Démarrer la sauvegarde**.

i Pensez à désactiver les iMessages et FaceTime dans les paramètres de votre iPhone afin que tous les nouveaux SMS / appels reçus soient dirigés vers votre nouvelle tablette CROSSCALL.

SUR VOTRE NOUVELLE TABLETTE :

1. Sélectionnez "iPhone"

2. Suivez les étapes de configuration décrites par votre tablette et saisissez les informations de votre compte Google (email et mot de passe) utilisé lors de la sauvegarde de vos données.

3. Cliquez sur **Suivant** à la fin de chaque étape. Les données seront automatiquement disponibles dans vos applications Google (Contacts, Agenda et Photos)

Transfert de données entre votre tablette CROSSCALL et votre PC

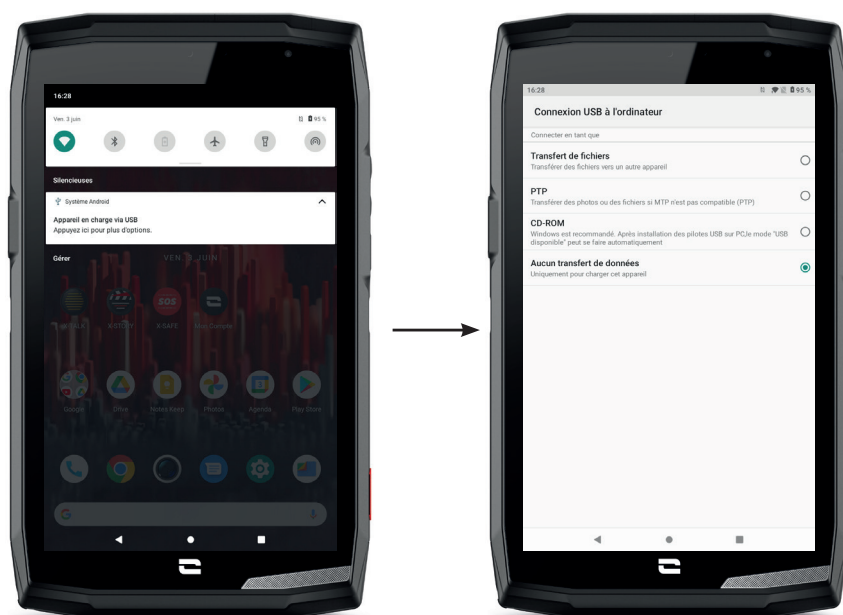

*Technologie Magconn

1. Lorsque vous branchez votre tablette à votre ordinateur grâce à votre câble USB-C ou X-LINK™*, une notification s'affiche automatiquement dans le centre de notifications.
2. Cliquez sur cette notification et sélectionnez **Transfert de fichiers** pour ensuite pouvoir accéder depuis votre ordinateur aux fichiers contenus dans votre tablette.

Votre appareil doit désormais apparaître sur votre PC. Pour accéder aux fichiers qu'il contient :

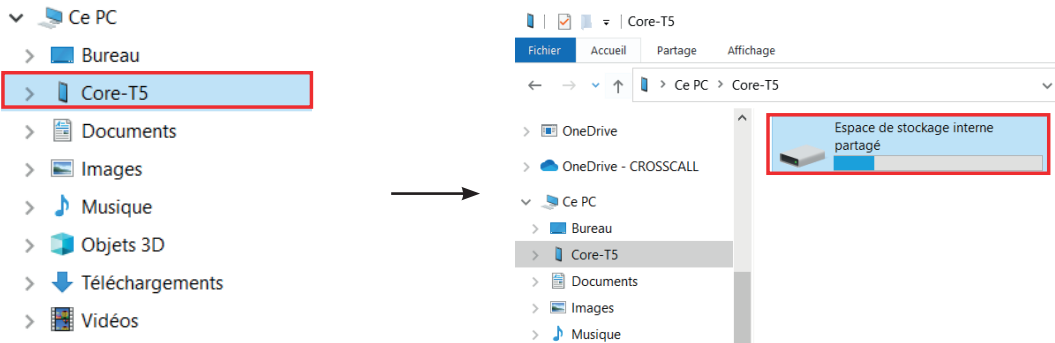

1. Ouvrez l'explorateur de fichiers et cliquez sur votre tablette CORE-T5.
2. Cliquez sur **Espace de stockage interne partagé** ou sur **l'espace carte SD**.
3. Vous avez désormais accès aux fichiers contenus dans votre tablette. Vous pouvez copier ces fichiers sur votre PC ou copier des fichiers de votre PC vers la tablette.

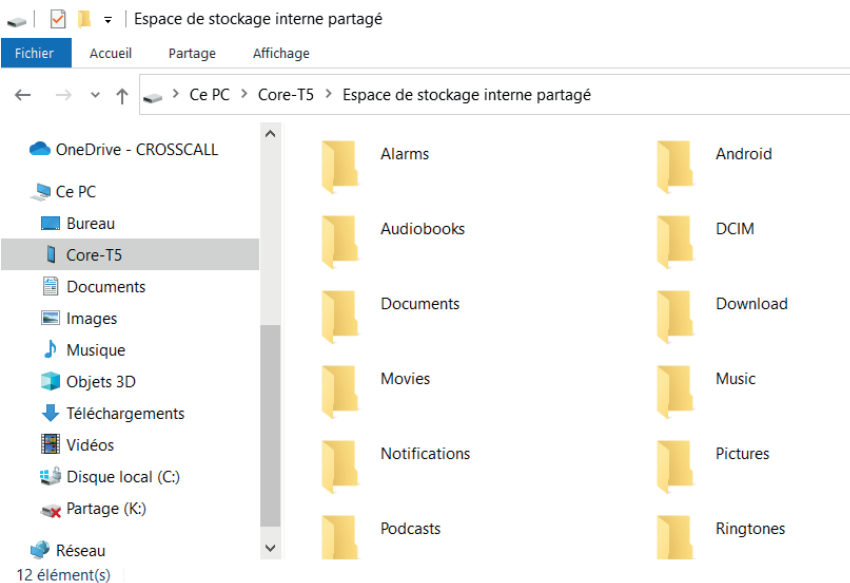

Ne débranchez pas le câble USB-C ou X-LINK™* de l'appareil lorsque vous transférez des données. Cela pourrait entraîner la perte des données et/ou l'endommagement de l'appareil.



Cas spécifique pour les ordinateurs Mac de la marque Apple

L'application « Android File Transfer » doit être installée sur votre Mac afin de permettre aux appareils Android de transférer des fichiers.

Gestion des cartes SIM

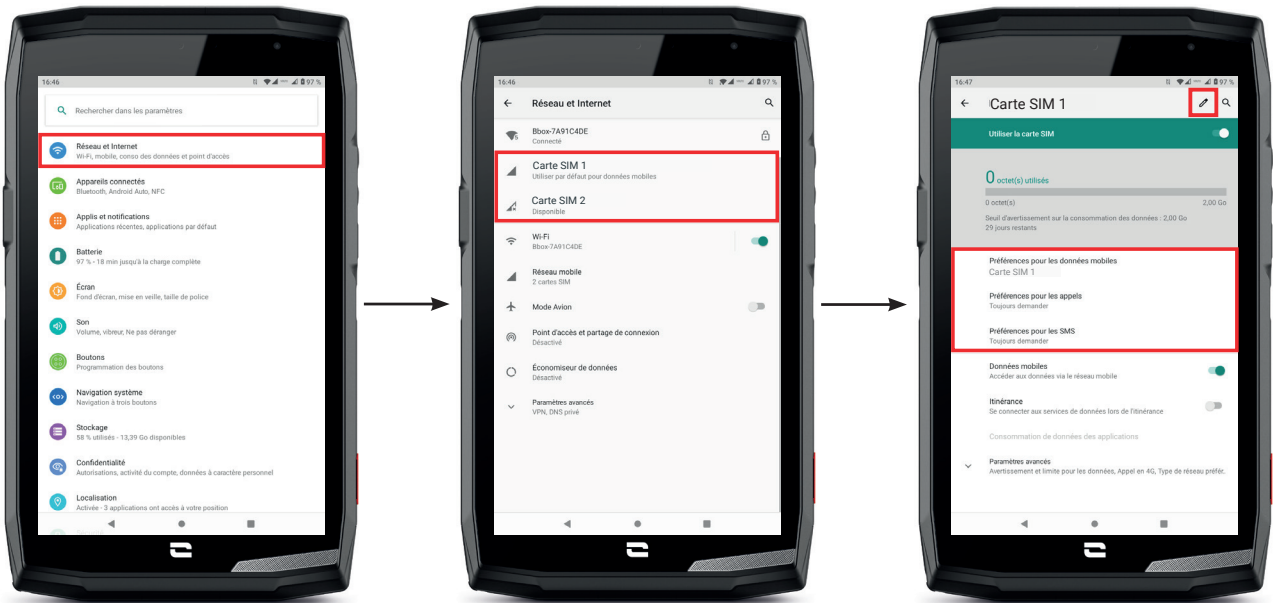
Votre tablette offre la possibilité d'utiliser deux cartes SIM différentes simultanément. Vous avez la possibilité de paramétrer chacune de ces cartes SIM.



1. Depuis l'écran d'accueil ou le menu de votre tablette, cliquez sur **Paramètres**  > **Réseau et Internet** 
2. Cliquez sur la carte SIM que vous souhaitez paramétrer.
3. Vous aurez la possibilité de :
 - Changer le nom de la carte
 - Définir la carte qui sera utilisée pour les données mobiles
 - Définir la carte SIM qui sera privilégiée pour les appels
 - Définir la carte SIM qui sera privilégiée pour les SMS



Données mobiles

2 options pour activer / désactiver vos données mobiles :

OPTION 1 :

Depuis l'écran d'accueil, ouvrez la fenêtre de configuration rapide en faisant glisser votre doigt du haut vers le bas de l'écran et cliquez sur l'icône Données mobiles  pour les activer/désactiver.

OPTION 2 :

Depuis le menu **Paramètres**  > **Réseau et Internet**  > **Réseau mobile**, cliquez sur le curseur d'activation pour les activer/désactiver.

Navigateur

Connectez-vous à Internet pour rechercher des informations et ajoutez des pages web à vos favoris pour y accéder rapidement.

1. Appuyez sur l'application **Google Chrome**  depuis l'écran d'accueil ou le menu de votre tablette.
2. Saisissez l'adresse dans la barre de recherche et appuyez sur la touche  de votre clavier. Vous pouvez ainsi accéder aux pages web. Les favoris, le passage entre plusieurs fenêtres, ainsi que d'autres fonctions, sont également pris en charge.

E-mail

Configurer votre compte de messagerie électronique

Configurez un compte de messagerie électronique lorsque vous ouvrez l'application E-mail pour la première fois.

1. Appuyez sur l'application **Gmail**  depuis le menu de votre tablette.
2. Cliquez sur **+ Ajouter une adresse e-mail** et sélectionnez votre fournisseur de messagerie.
3. Suivez les instructions à l'écran pour réaliser la configuration.

Economiseur de batterie

Votre CORE-T5 est dotée d'un mode économiseur de batterie. En activant ce mode, votre tablette :

- Bascule en thème sombre
- Désactive ou restreint les activités en arrière-plan, certains effets visuels et d'autres fonctionnalités comme «Ok Google».

Il existe deux possibilités pour activer le mode Economiseur de batterie.



OPTION 1 :

1. Ouvrez la fenêtre de configuration rapide de la tablette en faisant glisser votre doigt du haut vers le bas de l'écran.
2. Dans le bandeau blanc qui se situe haut de l'écran, cliquez sur l'icône .
3. Cliquez sur cette même icône pour désactiver ce mode.





Si vous maintenez cette icône enfoncée pendant quelques secondes, vous accèderez directement au menu batterie de votre tablette pour consulter rapidement les informations sur l'état de votre batterie.

OPTION 2 :

1. Depuis l'écran d'accueil, cliquez sur l'application Paramètres  > Batterie  > Economiseur de batterie.
2. Cliquez sur **Activer maintenant** pour activer ce mode.
3. Cliquez sur **Désactiver maintenant** pour désactiver ce mode.

Depuis le menu batterie, vous avez aussi la possibilité de paramétrer ce mode afin que celui-ci s'active automatiquement lorsque votre tablette atteint un certain seuil de batterie que vous pouvez définir. Pour cela :

1. Depuis l'écran d'accueil, cliquez sur l'application Paramètres  > Batterie  > Economiseur de batterie.
2. Cliquez sur **Définir un programme** et cochez **En fonction du pourcentage de batterie**.
3. Choisissez alors le niveau de batterie souhaité.

Réinitialiser la tablette

 Avant d'effectuer une réinitialisation, assurez-vous d'avoir sauvegardé toutes les données importantes stockées sur l'appareil. L'appareil redémarrera automatiquement.

Pour rétablir la configuration d'usine de votre appareil, allez dans Paramètres  > Système  > Paramètres avancés > Options de réinitialisation et cliquez sur **Effacer toutes les données (rétablir la configuration d'usine)**.



Attention : cette action effacera toutes les données de la mémoire interne de votre tablette.

Dans ce menu, vous avez aussi la possibilité de réinitialiser uniquement vos préférences ou le WIFI, les données mobiles et le Bluetooth.

Mises à jour système

Les mises à jour sont des modifications apportées à la version logicielle initialement installée sur votre tablette, en vue de réparer des bugs potentiels, ou encore apporter des améliorations ou de nouvelles fonctions.

L'appareil vous proposera automatiquement d'effectuer la mise à jour lorsque qu'une nouvelle version logicielle sera disponible.

Pour vérifier que votre appareil est bien à jour, allez dans Paramètres  > Système  > Paramètres avancés > Mise à jour du système. Si votre appareil vous propose une mise à jour, faites là dès que possible.

PERSONNALISATION DE LA TABLETTE

Écran d'accueil

L'écran d'accueil est le point de départ pour accéder à l'ensemble des fonctions de la tablette. Il affiche les widgets, les raccourcis vers les applications, et bien plus encore.

 L'écran d'accueil peut s'afficher de manière différente selon la région ou l'opérateur.

Fond d'écran

1. Appuyez longuement sur une zone vide de l'écran d'accueil pour accéder à l'éditeur de l'écran d'accueil.
2. Sélectionnez **Fonds d'écran**.
3. Vous pouvez choisir votre fond d'écran parmi une sélection d'images CROSSCALL ou parmi vos photos.

Widgets

Les widgets sont des applications autonomes qui lancent des fonctions d'applications spécifiques pour faciliter l'accès et fournir des informations sur votre écran d'accueil. Pour accéder aux widgets proposés par votre tablette :

1. Appuyez longuement sur une zone vide de l'écran d'accueil pour accéder à l'éditeur de l'écran d'accueil.
2. Sélectionnez **Widgets**.
3. Appuyez longuement sur le widget que vous souhaitez ajouter à votre écran d'accueil et disposez-le sur votre écran d'accueil en créant une nouvelle page si nécessaire. Relâchez alors votre doigt pour valider sa position sur l'écran.
4. Depuis l'écran d'accueil, appuyez longuement sur le widget que vous souhaitez déplacer ou supprimer. Faites-le glisser dans la zone **X Supprimer** en haut de l'écran pour le retirer de votre écran d'accueil.

Raccourcis vers les applications

Vous avez la possibilité de personnaliser les raccourcis d'applications que vous souhaitez afficher sur votre écran d'accueil.

1. Ouvrez le menu dans lequel est stocké l'intégralité des applications de la tablette.
2. Appuyez longuement sur l'application pour laquelle vous souhaitez ajouter un raccourci.
3. Restez appuyé sur cette application et déplacez-vous légèrement pour faire apparaître votre écran d'accueil.
4. Disposez l'application où vous souhaitez et relâchez votre doigt pour valider sa position sur l'écran.

5. Depuis l'écran d'accueil, appuyez longuement sur le raccourci de l'application que vous souhaitez déplacer ou supprimer. Faites-le glisser dans la zone **X Supprimer** en haut de l'écran pour le retirer de votre écran d'accueil.

Son

Dans Paramètres  > Son  , vous avez la possibilité de :

- Régler les différents volumes sonores de votre appareil pour multimédia, appels, sonneries, notifications et alarmes.
- Choisir la sonnerie de votre tablette pour chaque carte SIM, le son de vos notifications, et le son de votre alarme.
- Gérer le vibreur, le son du clavier, le son des touches...

N'oubliez pas que certains de ces réglages sont faisables depuis les touches volumes +/- de votre tablette. Vous pourrez alors simplement et facilement gérer le volume des sonneries et alertes et passer du mode sonnerie au mode vibreur ou silencieux (ou inversement).

Notifications

Dans Paramètres  > Applis et notifications  , vous avez la possibilité de :

- Choisir les paramètres d'affichage de vos notifications.
- Activer / Désactiver les notifications de vos différentes applications installées sur votre tablette.
- Paramétrer la LED de notification.



Date et heure

Dans Paramètres  > Système  > Date et Heure vous pouvez :

- Activer / Désactiver la synchronisation automatique de la tablette qui vous donne l'heure et la date automatiquement en fonction du fuseau horaire de votre réseau.
- Régler l'heure et la date manuellement si la synchronisation automatique est désactivée
- Activer / Désactiver l'utilisation du fuseau horaire de votre réseau ou choisir manuellement le fuseau horaire que vous souhaitez.
- Choisir le format d'heure (24 heures / 12 heures)

Langues

Pour discuter et envoyer des messages dans plus d'une langue, vous pouvez configurer plusieurs langues de manière à ce que votre clavier s'adapte et corrige la langue actuellement utilisée.

Dans Paramètres  > Système  > Langues et saisie > Langues > **+Ajouter une langue**, vous pouvez choisir la/les langues que vous souhaitez ajouter à votre tablette.

Lorsque vous écrivez un message, appuyez simplement sur la barre d'espace puis sélectionnez la langue de votre choix.

ASTUCES ET RACCOURCIS

Mode Écran partagé

Il permet de diviser votre écran en deux pour pouvoir visualiser deux fenêtres d'applications différentes en même temps sur votre écran.

1. Une fois votre application ouverte, cliquez sur le carré en bas à droite de l'écran pour ouvrir les applications ouvertes récemment.
2. Cliquez sur l'icône de l'application qui est située en haut de la page de chaque application ouverte.
3. Appuyez sur **Ecran partagé**, puis sélectionnez la deuxième application.



Toutes les applications ne sont pas compatibles avec le mode Écran partagé.

4. Pour revenir à un écran unique, faites glisser la barre noire qui sépare les deux écrans vers le haut ou vers le bas en fonction de l'écran que vous souhaitez garder actif.

Capture d'écran

Pour faire une capture d'écran, cliquez simultanément sur la touche Marche/Arrêt et le bouton volume - de votre tablette.



Rotation automatique de l'écran

1. Ouvrez la fenêtre de configuration rapide de la tablette en faisant glisser votre doigt du haut vers le bas de l'écran.
2. Dans le bandeau blanc qui se situe en haut de l'écran, cliquez sur l'icône  pour activer/désactiver la rotation automatique de l'écran qui permet d'orienter votre écran (portrait/paysage) en fonction du sens dans lequel vous tenez votre tablette.

Réveil de l'écran

Plus besoin d'appuyer sur la touche d'alimentation de votre tablette pour réveiller votre écran, vous avez désormais la possibilité de le faire par un double appui répété sur votre écran noir.

Cette fonction s'avère particulièrement pratique dans des situations où votre bouton d'alimentation est difficilement accessible : sur un X-RIDE, un X-CAR PRO ...

Pour activer / désactiver cette fonction, allez dans **Paramètres**  > **Ecran**  > **Paramètres avancés** > **Reveil de l'écran**.

Projection sur un écran secondaire



Vous avez désormais la possibilité de projeter l'écran de votre tablette sur n'importe quel autre écran via une connexion USB-C / HDMI.

Tout se fait automatiquement, quelques secondes après le branchement.

Mode gants

L'activation de ce mode va augmenter la sensibilité de l'écran afin de vous permettre d'utiliser votre tablette tout en conservant vos gants.

1. Ouvrez la fenêtre de configuration rapide de la tablette en faisant glisser votre doigt du haut vers le bas de l'écran.
2. Dans le bandeau blanc qui se situe haut de l'écran, cliquez sur l'icône  pour activer/désactiver le mode gants qui permet d'utiliser votre tablette et de conserver le tactile de votre écran même en portant des gants.

Vous avez aussi la possibilité de programmer l'un de vos boutons programmables avec le Mode Gants (voir page 15). Ce raccourci vous permettra d'activer / désactiver ce mode facilement et rapidement, conseillé pour un usage régulier.

Mode verrouillage écran tactile

L'activation de ce mode va verrouiller la totalité de l'écran tactile de votre tablette, quel que soit l'application ouverte ou le document consulté. Cette fonction peut être utilisée dans des situations particulières, lorsque vous craignez que certains éléments puissent venir toucher votre écran (utilisation sous l'eau, sous la pluie ...).

1. Ouvrez la fenêtre de configuration rapide de la tablette en faisant glisser votre doigt du haut vers le bas de l'écran.
2. Dans le bandeau blanc qui se situe haut de l'écran, cliquez sur l'icône  pour activer/désactiver le mode verrouillage écran tactile.

Vous avez aussi la possibilité de programmer l'un de vos boutons programmables avec le Mode Verrouillage écran tactile (voir page 15). Ce raccourci vous permettra d'activer / désactiver ce mode facilement et rapidement, conseillé pour un usage régulier.

NFC



L'encadré rouge matérialisé au dos de la tablette sur la photo ci-contre vous indique l'emplacement de l'antenne NFC de la CORE-T5.

Veillez donc à bien positionner cette partie de la tablette sur les lecteurs sans contact (terminaux de paiement, borne de transport, lecteur d'accès...) pour un fonctionnement optimal.

Partage de batterie

La CORE-T5 vous offre désormais la possibilité de recharger un autre appareil ou un accessoire en utilisant l'énergie de votre batterie.

Cette fonction s'active automatiquement en branchant l'autre appareil ou accessoire via un câble USB-C.



L'icône **Battery Share**  de votre fenêtre de configuration rapide permet :



- d'avoir confirmation que la charge est en cours
- d'inverser le sens de charge le cas échéant (Cas de 2 tablettes).

Animation de chargement

Lorsque votre tablette est en charge, le nom de votre appareil ainsi que son niveau de batterie sera affiché régulièrement à l'écran (toutes les minutes).

Cette fonction prend tout son sens, surtout dans le cas d'une entreprise qui dispose d'une flotte de tablettes et qui utilise la POWER STATION pour recharger les tablettes de sa flotte.

Pour activer cette fonction, allez dans **Paramètres**  > **Ecran**  > **Paramètres avancés**, puis **Activez/Désactivez Informations lors de la charge**.

Pour définir le nom de votre appareil, allez dans **Paramètres**  > **Ecran**  > **Ecran de verrouillage** > **Ajouter du texte sur l'écran**, puis saisissez le nom que vous souhaitez lui donner.

Installation du cordon de sécurité (leash)

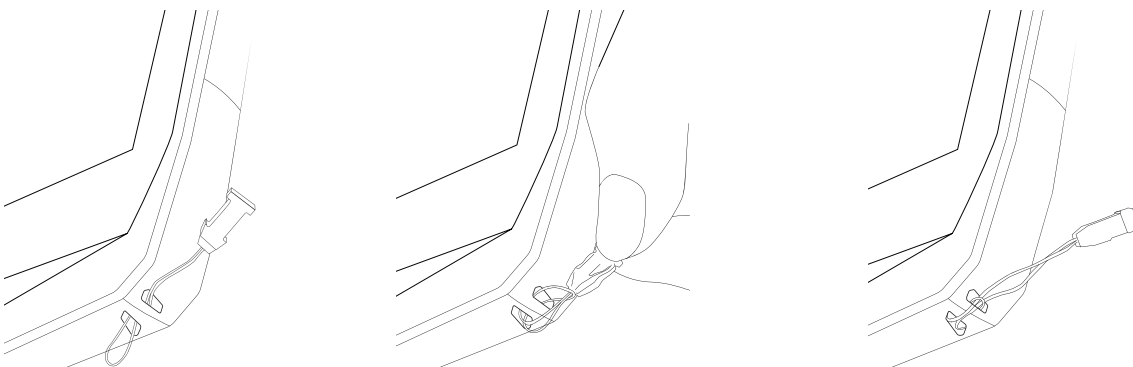

Calculatrice

L'application Calculatrice vous permet de réaliser des calculs simples ou complexes.

1. Appuyez sur  dans le menu de votre tablette.
2. Modifiez l'orientation de l'écran pour passer de la calculatrice standard à la calculatrice scientifique.

LES APPLICATIONS CROSSCALL



X-SENSORS

X-SENSORS est une application qui vous fournit des informations sur les capteurs intégrés à votre tablette CROSSCALL.

Lorsque vous ouvrez l'application pour la première fois et avant de l'utiliser, veuillez lire et accepter les conditions générales d'utilisation en cliquant sur « Accepter ».

Le magnétomètre

Il assume la fonction de boussole, et mesure l'orientation de la tablette par rapport au nord magnétique. Calibrez votre boussole en suivant les instructions à l'écran.

L'accéléromètre

Il vous permet de mesurer et d'observer l'accélération de la tablette dans l'espace selon 3 axes. Il utilise l'intégration mathématique pour mesurer la vitesse de déplacement de l'appareil tout en suivant sa position.

Le GPS

Il indique la position exacte de l'appareil et précision du signal GPS. Vous pouvez connaître le nombre de satellites à portée ainsi que votre altitude.

Capteur de luminosité

Il mesure l'intensité de la lumière projetée sur l'écran de la tablette. Cela peut vous aider à optimiser la luminosité de votre écran en fonction de la lumière ambiante afin d'économiser de la batterie ou d'en optimiser la lisibilité.

Bluetooth (5.0) et réseaux (2G, 3G et 4G)

Ils indiquent la présence et la force des réseaux de communication.

État de la batterie

Cette fonction fournit une indication visuelle et instantanée du taux de charge/décharge de la batterie.

X-SAFE est une application CROSSCALL qui permet d'alerter facilement et rapidement une personne en cas de situation d'urgence.

Étape 1 : Paramétrer X-SAFE



1. Ouvrez l'application X-SAFE. Elle est par défaut activée sur votre tablette.
2. Saisissez les informations qui vous concernent : votre nom et votre adresse
3. Vous devez ensuite saisir le/les numéro(s) d'urgence que vous souhaitez contacter en cas de besoin :
 - a. Cliquez sur **Déclencher appel d'urgence**
 - b. Cliquez sur **les 3 petits points** en haut à droite de votre écran.
 - c. Cliquez sur **Sélectionner un contact** si vous avez déjà enregistré ce numéro dans vos contacts, ou sur **Saisir un numéro** si vous voulez ajouter un numéro qui n'a pas été enregistré dans votre tablette au préalable.
-  Si vous décidez d'associer plusieurs numéros à cette application, la tablette appellera en cas d'urgence ces numéros dans l'ordre où vous les avez ajoutés. Pour changer cet ordre, il faudra supprimer les numéros (en cliquant sur la flèche verte) pour les enregistrer à nouveau dans le nouvel ordre souhaité.
4. Vous avez ensuite le choix entre deux options différentes pour prévenir vos proches en cas de situation d'urgence. Vous pouvez aussi cumuler et activer simultanément ces deux options
 - a. Si vous souhaitez envoyer un message d'urgence : activez **Envoyer un message d'urgence** et cliquez dessus pour saisir le contenu du message que vous souhaitez envoyer.
 - b. Si vous souhaitez déclencher un appel d'urgence : Activez **Déclencher appel**

d'urgence

5. Enfin vous pouvez paramétrer certaines fonctions de l'application en cliquant sur Réglages:

- a. Activer / Désactiver le clignotement de la LED
- b. Activer / Désactiver l'alarme sonore
- c. Activer / Désactiver le haut-parleur

Étape 2 : Association entre X-SAFE et le bouton programmable



Par défaut, l'application X-SAFE est associée à votre bouton programmable n°2 (en bas à droite de la tablette) et au triple appui consécutif pour la déclencher.

Mais il est possible d'associer cette application à votre autre bouton programmable (le n°1, en haut à gauche de votre tablette) mais aussi d'en modifier le mode de d'activation :

- le triple appui
- l'appui long

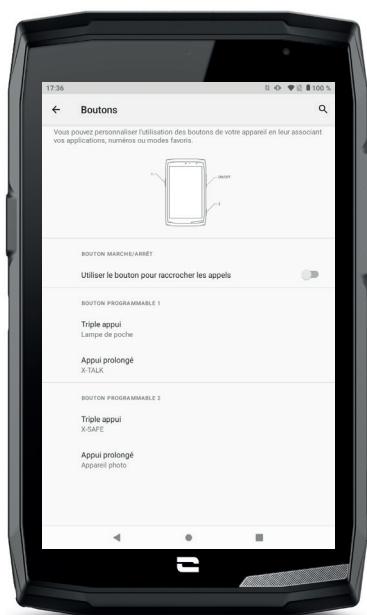
Si vous souhaitez modifier le paramétrage par défaut pour cette application :



1. Allez dans l'application Paramètres  > Boutons 
2. Choisissez alors le bouton auquel vous souhaitez associer cette application (le 1 ou le 2) ainsi que le moyen de la déclencher, et cliquez dessus.
3. Cliquez ensuite sur l'icône paramètres qui se situe à côté du champ application, et choisissez X-SAFE.

Etape 3 : Lancer une alerte



Nous vous conseillons vivement de lancer une alerte afin de vérifier que la configuration de votre application X-SAFE est opérationnelle. Un compte à rebours est lancé. L'utilisateur peut interrompre l'alerte en appuyant sur le bouton «Annuler». À la fin du compte à rebours, un appel et/ou SMS est automatiquement envoyé à la personne sélectionnée au préalable.

AVERTISSEMENTS

Toute activité est potentiellement dangereuse et peut parfois occasionner des blessures ou un décès. L'utilisateur des Applications est entièrement responsable de son activité et doit savoir anticiper les dangers potentiels. Il doit également savoir évaluer ses aptitudes physiques à pratiquer une activité. En particulier, si l'utilisation de l'image de pratiques sportives parfois extrêmes dans les moyens de communication et de promotion de l'appareil permet de démontrer la résistance et la performance de votre tablette, elle ne doit EN AUCUN CAS inciter l'utilisateur à pratiquer ces activités ou d'autres activités similaires.

LIMITATIONS DE RESPONSABILITÉ

L'accès et l'utilisation des Applications s'effectuent aux seuls risques de l'utilisateur. Par conséquent, CROSSCALL ne saurait être tenu responsable de tout dommage découlant de l'accès et/ou de l'utilisation de l'Application et des informations qu'elle renferme. L'utilisateur est également informé que CROSSCALL pourrait se voir contraint d'interrompre temporairement l'accès à l'Application pour des raisons techniques, notamment pour des besoins de maintenance. L'utilisateur accepte ces interruptions et renonce à toute réclamation à cet égard.

L'Application et les Services sont fournis « en l'état » et « selon les disponibilités » sans aucune garantie. CROSSCALL met tout en œuvre pour garantir la fiabilité de l'Application et de son contenu. Toutefois, si l'utilisateur remarque des erreurs ou des omissions, CROSSCALL lui serait reconnaissant de bien vouloir l'en informer à l'adresse suivante : sav@crosscall.com.

L'utilisateur déclare connaître et accepter les caractéristiques et les limites du réseau de

téléphonie mobile et du réseau Internet et, en particulier, les caractéristiques fonctionnelles et la performance technique des réseaux ; les problèmes liés à la connexion et/ou à l'accès aux réseaux et/ou sites Internet ; les problèmes liés à la disponibilité et à la congestion des réseaux ; les problèmes liés à la panne ou à la saturation des réseaux ; les problèmes liés à la durée d'acheminement, à l'accès aux informations en ligne, aux temps de réponse nécessaires pour afficher, consulter, interroger ou transférer des données ; les risques d'interruption ; l'absence de protection de certaines données contre un éventuel détournement ou piratage ; les risques de contamination par d'éventuels virus circulant sur lesdits réseaux, etc. pour lesquels CROSSCALL ne saurait être tenu responsable. L'Utilisateur reconnaît être informé des présentes clauses et dégage CROSSCALL de toute responsabilité en cas de décès, d'accident, de maladie et/ou tout type d'incident provoqué notamment par une pratique inappropriée.



X-TALK



X-TALK est l'application talkie-walkie développée par CROSSCALL pour communiquer :

- A plusieurs
- Sans 06
- Sans téléphoner
- Sans décrocher

- Pour retrouver toutes les informations sur cette application, rendez-vous sur : https://www.crosscall.com/fr_FR/x-talk.html
- Retrouvez aussi le tutoriel de l'application sur notre chaîne YouTube via le lien suivant : https://www.youtube.com/watch?v=V_vEC55Wg0M&t=1s



X-STORY est l'application de montage développée par CROSSCALL pour vos photos et vidéos. Elle vous permet de :

- Assembler / Réorganiser vos photos / vidéos
- Découper vos vidéos
- Ralentir/Accélérer vos vidéos
- Ajouter une musique pour votre montage

- Pour retrouver toutes les informations sur cette application, rendez-vous sur : https://www.crosscall.com/fr_FR/x-story.html

- Retrouvez aussi le tutoriel de l'application sur notre chaine YouTube via le lien suivant : <https://www.youtube.com/watch?v=2IVsk7BHN7I>



X-CAMP : L'application de la communauté CROSSCALL

FR



X-CAMP est l'application qui rassemble la communauté CROSSCALL afin de vous permettre d'échanger avec tous les utilisateurs et les experts CROSSCALL.

Elle vous permet de :

- Partager vos expériences et poser vos questions aux utilisateurs et experts CROSSCALL.
- Recevoir toutes les astuces CROSSCALL pour profiter davantage de votre produit et du meilleur de l'univers de la marque.
- Acheter ou revendez vos appareils CROSSCALL.
- Participer à des enquêtes et prenez part directement à la conception de nos produits.
- Participer à des jeux concours exclusifs, recevez des promotions dédiée X-CAMP et rencontrez même les ambassadeurs...

DÉPANNAGE

Avant de contacter notre service après-vente, vous trouverez ci-dessous quelques solutions simples à mettre en œuvre pour résoudre des problèmes simples que vous pourriez rencontrer.

Vous pouvez également vous connecter à l'application CROSSCALL X-CAMP afin d'échanger avec tous les utilisateurs et experts CROSSCALL qui pourront vous apporter leur aide en cas de problèmes ou difficultés rencontrés lors de l'utilisation de votre appareil.

Appareil

Un message apparaît lorsque vous allumez ou utilisez votre appareil. Il vous demande d'effectuer les actions suivantes :

- Code d'accès : lorsque votre appareil est verrouillé, vous devez saisir le code d'accès défini lors de la configuration de l'appareil.
- Codes PIN de la carte 1 / carte 2 : lorsque la/les carte(s) SIM de votre opérateur ont été insérée(s) dans l'appareil, il faudra saisir le(s) code(s) PIN associé(s) à cette/ces carte(s) à chaque fois que vous allumez / redémarrez l'appareil.
- Code PUK : si vous saisissez un code PIN incorrect à plusieurs reprises, la carte SIM est bloquée. Vous devez alors saisir le code PUK fourni par votre opérateur pour débloquer la carte.

Votre appareil affiche des messages d'erreur de réseau et de service

Lorsque vous vous trouvez dans une zone de mauvaise réception, vous risquez de perdre la connexion au réseau. Déplacez-vous et réessayez. Lorsque vous vous déplacez, plusieurs messages d'erreur peuvent apparaître.

Votre appareil ne s'allume pas

Il est impossible d'allumer votre appareil lorsque la batterie est complètement déchargée. Procédez au chargement complet de la batterie avant d'allumer l'appareil.

Mauvaise réaction ou lenteur de l'écran tactile

- Les fonctions tactiles de l'écran peuvent ne pas fonctionner correctement si vous y ajoutez une protection d'écran différente du X-GLASS, protection commercialisée par Crosscall.
- Pour une utilisation optimale du tactile de l'écran lorsque vous portez des gants, ou si vous avez les mains sales, vous pouvez activer le "Mode Gants" qui va augmenter la sensibilité de l'écran. Pour cela, reportez-vous à la procédure décrite **page 31** de ce manuel.
- Vérifiez que vous disposez bien de la dernière version logicielle disponible pour votre appareil. Pour cela, reportez-vous à la procédure décrite **page 27** de ce manuel. Si votre appareil vous propose une mise à jour, faites-la dès que possible.
- Si l'écran tactile est endommagé ou rayé, contactez le service après-vente Crosscall.

Votre appareil se bloque ou une erreur fatale survient

Dans un premier temps, veuillez essayer les solutions proposées ci-dessous. Si le problème persiste, contactez le service après-vente Crosscall.

- **Redémarrer l'appareil**

Si votre appareil ne répond plus ou se bloque, essayez dans un premier temps de fermer toutes les applications ouvertes en cliquant sur le carré en bas à droite de votre navigation système, puis sur TOUT EFFACER. Dans un second temps, essayez d'éteindre ou de redémarrer votre appareil comme vous le faites habituellement.

- **Forcer le redémarrage**

Si votre appareil se bloque et ne répond plus, maintenez le bouton « Marche / Arrêt » enfoncé pendant plus de 15 secondes afin d'éteindre votre tablette. Patientez quelques secondes avant de démarrer votre appareil à nouveau.



- **Réinitialiser l'appareil**

Si vous ne parvenez pas à résoudre le problème, procédez à la réinitialisation des paramètres par défaut de votre appareil. Pour cela, reportez-vous à la procédure décrite **page 27** de ce manuel.

 Avant de rétablir les paramètres par défaut de votre appareil, n'oubliez pas d'effectuer des copies de sauvegarde de toutes les données importantes qui y sont stockées.

Appels

Impossible de passer des appels

- Assurez-vous d'être connecté au réseau cellulaire approprié.
- Vérifier que la carte SIM n'est pas désactivée. Pour cela, allez dans **Paramètres**  > **Réseau et Internet**  > **Réseau mobile**, et vérifiez que le curseur « Utiliser la carte SIM » est bien activé.
- Vérifiez que vous n'avez pas activé la fonction de restriction d'appel pour le numéro de téléphone que vous composez ou pour le numéro de téléphone de l'appel entrant. Pour cela, allez dans **Téléphone**  > **Appuyez sur les 3 points en haut à droite de l'interface** > **Paramètres** > **Numéros bloqués**.

Vos interlocuteurs ne vous entendent pas

- Vérifiez que le microphone de votre appareil n'est pas recouvert.
- Vérifiez que le microphone est placé suffisamment près de votre bouche.
- Si vous utilisez le kit main-libre fourni avec votre appareil, vérifiez que les écouteurs sont bien branchés et que le microphone est placé suffisamment près de votre bouche.

Vous percevez un écho lors des appels

Réglez le volume en appuyant sur la touche +/- de réglage du volume ou déplacez-vous.

Déconnexions fréquentes du réseau cellulaire ou d'Internet, ou mauvaise qualité audio

- Assurez-vous que rien n'entrave l'antenne intégrée à l'appareil.
- Lorsque vous vous trouvez dans une zone de mauvaise réception, vous risquez de perdre la connexion au réseau.
- De plus, vos problèmes de connectivité peuvent être dus à une panne au niveau de votre opérateur. Déplacez-vous et réessayez.

Batterie

La batterie ne se charge pas correctement (pour les chargeurs homologués Crosscall)

- Assurez-vous que le chargeur est correctement branché ou que le terminal est bien positionné sur l'accessoire X-LINK™ qui permet la charge de votre appareil (X-CABLE, X-DOCK ...).
- Contactez le service après-vente Crosscall et demandez un remplacement de la batterie.

La batterie se décharge de plus en plus rapidement

- Lorsque l'appareil ou la batterie est exposé à des températures extrêmes, la charge utile peut être réduite.
- La consommation de la batterie augmente lorsque vous utilisez certaines fonctions de messagerie ou certaines applications, comme le GPS, les jeux ou Internet.
- La batterie est un consommable dont la charge utile diminue avec le temps. Pour limiter cela, veuillez suivre les "Conseils et précautions à prendre pour charger votre batterie" indiqués en page 9/10 de ce manuel.

Multimédia

Messages d'erreur à l'ouverture de l'appareil photo

Pour utiliser l'appareil photo, votre appareil doit disposer de suffisamment de mémoire et sa batterie être suffisamment chargée. Si vous obtenez des messages d'erreur lors de l'ouverture de l'appareil photo, tentez les manipulations suivantes :

- Charger la batterie.
- Libérez de la mémoire en transférant des fichiers sur un ordinateur (**voir page 23/24**) ou en supprimant des éléments de l'appareil.
- Redémarrez l'appareil.

Si les problèmes persistent avec l'appareil photo, contactez le service après-vente Crosscall.

Qualité des photos inférieure par rapport à l'aperçu

- La qualité de vos photos peut varier selon l'environnement (par exemple de nuit).
- Vérifier la résolution dans les paramètres de l'appareil photo.
- Réinitialisez les paramètres par défaut de l'application Appareil Photo. Pour cela, lancez l'application Appareil photo > Appuyer sur les 3 traits en haut gauche de l'application > Sélectionnez rétablir les paramètres par défaut > OK

Messages d'erreur à l'ouverture de fichiers multimédia

Si vous obtenez des messages d'erreur ou si vous ne parvenez pas à lire les fichiers multimédias lorsque vous les ouvrez sur votre appareil, tentez les manipulations suivantes :



- Libérez de la mémoire en transférant des fichiers sur un ordinateur ou en supprimant des éléments de l'appareil (**voir page 23/24**).
- Assurez-vous que le fichier audio n'est pas protégé par des droits DRM (Gestion des droits d'auteur). Si le fichier est protégé par des droits DRM, vous devez posséder une licence ou une clé pour pouvoir le lire.
- Assurez-vous que les formats de fichiers sont pris en charge par l'appareil. Si un format de fichier n'est pas pris en charge, installez une application le prenant en charge. Pour confirmer les formats de fichier compatibles avec votre appareil, vous pouvez vous rendre sur la page de votre appareil sur Crosscall.com et consulter les tableaux "Caractéristiques" en bas de page.
- Votre appareil est compatible avec les photos et vidéos capturées avec ce même appareil. Les photos et vidéos capturées avec d'autres appareils peuvent ne pas s'afficher correctement.

Stockage

Les données stockées sur l'appareil ont été perdues

Effectuez toujours des copies des données importantes stockées sur votre appareil. Dans le cas contraire, vous ne pourriez pas récupérer vos données corrompues ou perdues. Crosscall ne peut être tenu responsable de la perte des données stockées sur votre appareil.





Il n'y pas assez d'espace dans la mémoire de l'appareil

Supprimez toutes les données inutiles, à l'aide de la fonction "Gérer l'espace de stockage". Pour cela, allez dans **Paramètres**  > **Stockage**  > Cliquez sur "Gerer l'espace de stockage" et supprimez les fichiers suggérés. Vous pouvez aussi manuellement supprimer les applications ou les fichiers inutilisés pour libérer de l'espace de stockage.

Divers

Le Bluetooth ne fonctionne pas bien

Si vous rencontrez des problèmes de connexion avec un autre appareil Bluetooth, essayez les solutions suivantes :

- Assurez-vous que l'appareil auquel vous souhaitez vous connecter est prêt à être détecté ou connecté.
- Assurez-vous que la fonction Bluetooth de votre appareil est bien active. Pour cela, deux options :
 - Ouvrez la fenêtre de configuration rapide de la tablette et vérifiez que l'icône Bluetooth est bien activée (en vert).
 - Allez dans **Paramètres**  > **Appareils connectés**  > **Préférences de connexion > Bluetooth**, et vérifiez que le curseur est bien activé.
- Vérifiez que les deux appareils Bluetooth se trouvent bien à l'intérieur du rayon d'action Bluetooth (environ 10 m) maximum.
- Depuis votre appareil, allez dans **Paramètres**  > **Système**  > **Paramètres avancés > Options de réinitialisation**, et cliquez sur **Réinitialiser le Wi-Fi, les données mobiles et le Bluetooth > Réinitialiser les paramètres**. Il est possible que vous perdiez les informations enregistrées lors d'une réinitialisation.

Si les conseils ci-dessus ne vous permettent pas de résoudre le problème, contactez le service après-vente Crosscall.

Problème de connexion avec un ordinateur

- Assurez-vous que le câble USB utilisé est compatible avec votre appareil.
- Vérifiez que le pilote nécessaire est bien installé sur votre ordinateur et qu'il est à jour.

Votre appareil ne parvient pas à détecter votre position

À certains endroits, comme à l'intérieur d'un bâtiment, les signaux GPS peuvent être faibles. Si cela se produit, configurez votre appareil pour l'utilisation d'un réseau Wi-Fi ou mobile afin de trouver votre position.

Sans connexion à un réseau Wi-Fi ou mobile, l'acquisition de la position GPS est plus longue.

La touche Accueil n'apparaît pas

La barre de navigation comportant la touche Accueil peut disparaître lorsque vous utilisez certaines applications ou fonctions. Pour afficher la barre de navigation, balayez l'écran de bas en haut.

MESURES DE SÉCURITÉ

Informations relatives à la sécurité générale

Le non-respect des consignes de sécurité suivantes pourrait causer un incendie, un choc électrique, des blessures ou un endommagement de votre tablette ou d'un autre bien. Veuillez lire toutes les consignes de sécurité ci-dessous avant d'utiliser votre tablette.

- Éteignez toujours votre tablette lorsque son utilisation est interdite, lorsqu'il peut provoquer des interférences ou constituer un danger.
- Évitez toute exposition aux champs magnétiques.
- Veuillez éteindre votre tablette dans les avions et les aéroports lorsqu'on vous le demande.
- Éteignez votre tablette lorsque vous vous trouvez à proximité d'appareils électroniques de haute précision. La tablette pourrait altérer les performances de ce type d'appareils.
- Ne placez pas votre tablette ni ses accessoires dans des contenants produisant un champ magnétique puissant.
- Ne laissez pas de dispositifs de stockage de données magnétiques à proximité de votre tablette. Le rayonnement émis par la tablette pourrait effacer les informations qui y sont stockées.
- Maintenez la tablette à l'abri de la lumière directe du soleil. N'exposez pas votre tablette à de hautes températures, et ne l'utilisez pas en présence de gaz inflammables (par ex. dans une station-service).
- Maintenez votre tablette à une distance minimale de 15 mm de votre corps lorsque vous passez des appels.
- Les petites pièces peuvent présenter un risque d'étouffement.
- Votre tablette peut émettre un son strident.
- Évitez de cogner ou d'endommager votre tablette.
- Certaines pièces de votre tablette sont en verre. Le verre est susceptible de se briser si votre tablette tombe sur une surface dure ou s'il subit un impact. Si le verre se brise, ne touchez pas les pièces en verre de la tablette et ne tentez pas de retirer le verre brisé de la tablette. N'utilisez pas votre tablette tant que le verre n'aura pas été remplacé par un opérateur agréé.
- Ne tentez pas de démonter votre tablette ou ses accessoires. L'entretien ou la réparation de la tablette doivent être confiés uniquement à du personnel qualifié.
- La prise électrique doit être située à proximité de la tablette et facilement accessible.
- Respectez l'ensemble des lois et réglementations relatives à l'utilisation de la tablette. Respectez la vie privée et les droits d'autrui lorsque vous utilisez votre tablette.

- Suivez les instructions contenues dans ce manuel concernant l'utilisation du câble USB. Dans le cas contraire, votre tablette ou votre PC pourraient être endommagés.
- Nettoyez votre tablette avec un chiffon doux et sec. À moins de respecter les conditions mentionnées ci-dessous dans les « Informations relatives à l'étanchéité », n'utilisez ni eau, ni alcool, ni savon ni produits chimiques.
- Veillez à sauvegarder vos données importantes. Une réparation ou d'autres facteurs risquent d'entraîner une perte des données.
- Ne débranchez pas la tablette lorsque vous transférez des fichiers ou formatez la mémoire. Cela pourrait provoquer l'échec du programme ou l'endommagement des fichiers.
- Tenez la tablette et le chargeur hors de la portée des enfants. Ne laissez pas des enfants utiliser la tablette ou le chargeur sans surveillance.
- Cet appareil n'est pas prévu pour des personnes (y compris des enfants) dont les capacités physiques, sensorielles ou mentales ou dont le manque d'expérience ou de connaissances les empêchent d'assurer un usage sûr des appareils, s'ils ne sont pas surveillés ou ont été initiés au préalable par la personne responsable de leur sécurité.
- Gardez les petits accessoires de la tablette hors de portée des enfants, afin d'éviter tout risque d'étouffement.
- Ne laissez pas vos enfants ou vos animaux de compagnie mordiller ou lécher l'appareil.
- Ne modifiez pas et ne reconditionnez pas votre tablette.
- N'exposez pas votre tablette à des flammes, des explosions ou à d'autres sources de danger.
- Éteignez votre tablette lorsque vous vous trouvez à proximité de matériaux ou de liquides explosifs.
- La tablette doit uniquement être connecté à une interface USB 2.0.
- La température de fonctionnement idéale est comprise entre 0 °C et 40 °C. La température de stockage idéale est comprise entre 20 °C et 50 °C.
- Cessez d'utiliser votre appareil en cas de surchauffe ou si l'une de ses pièces est fissurée ou cassée.
- N'appuyez pas votre appareil contre vos yeux, vos oreilles ou toute autre partie de votre corps, et ne le mettez pas dans votre bouche.
- N'utilisez pas le flash à proximité des yeux de personnes ou d'animaux.
- Utilisez uniquement les accessoires d'origine de la tablette et n'installez pas sa batterie dans une autre tablette.

Informations relatives à l'étanchéité

- Vous venez d'acquérir une tablette conforme à l'indice de protection IP68. Afin de garantir une utilisation et une étanchéité optimales, assurez-vous que tous les caches et protections recouvrant les ouvertures et la coque sont correctement fermés.
- N'ouvrez pas les caches ni le tiroir de la carte SIM de l'appareil si celui-ci se trouve dans l'eau ou dans un environnement très humide.
- Assurez-vous que les caches ne sont pas endommagés lorsque vous les ouvrez ou les refermez. Assurez-vous que le joint n'est couvert d'aucun résidu, tel que du sable ou de la poussière, pour éviter d'endommager l'appareil.
- Les caches qui recouvrent les ouvertures peuvent se desserrer en cas de chute ou de choc.
- Assurez-vous que tous les caches sont correctement alignés et parfaitement fermés.
- Si l'appareil a été immergé dans de l'eau ou si le microphone ou le haut-parleur est mouillé, il se peut que le son ne soit pas clair lors d'un appel. Il est recommandé d'attendre quelques minutes après l'immersion de votre appareil pour qu'il retrouve sa qualité audio initiale. Assurez-vous que le microphone ou le haut-parleur est propre et sec en l'essuyant avec un chiffon sec.
- Si l'appareil est mouillé par de l'eau salée ou chlorée, rincez-le à l'eau du robinet, puis séchez-le avec un chiffon doux et propre. Essuyez soigneusement les caches et connecteurs.
- La résistance à l'eau de l'appareil peut entraîner de légères vibrations dans certaines conditions. De telles vibrations, par exemple lorsque le volume est réglé à un niveau élevé, sont tout à fait normales et n'affectent pas le bon fonctionnement de l'appareil.
- Ne retirez pas la membrane étanche qui recouvre le microphone ou les haut-parleurs, et n'utilisez pas d'outil susceptible de l'endommager (pointu, coupant, etc.).
- N'exposez pas l'appareil à des particules métalliques : celles-ci pourraient s'accumuler sur le haut-parleur de votre tablette en raison de l'aimant intégré à son composant. Les particules métalliques peuvent être nettoyées à l'aide d'un chiffon doux. Vous pouvez autrement placer l'appareil dans un sachet plastique transparent.
- Les variations de température peuvent augmenter ou diminuer la pression, ce qui peut altérer la qualité du son. Si nécessaire, ouvrez les caches pour évacuer l'air.

Dispositifs médicaux

- Veuillez éteindre votre tablette dans les hôpitaux et autres infrastructures médicales le demandant.
- Votre tablette dispose d'antennes radio qui émettent des champs électromagnétiques. Ces champs électromagnétiques peuvent interférer avec les pacemakers ou d'autres dispositifs médicaux.

- Si vous portez un pacemaker, maintenez une distance de séparation d'au moins 20 cm entre ce dernier et votre tablette.
- Tenez l'appareil du côté opposé à l'implant.
- Si vous pensez que votre tablette interfère avec votre pacemaker ou tout autre dispositif médical, cessez de l'utiliser et consultez un médecin pour obtenir des informations spécifiques sur votre dispositif médical.
- Lorsque vous réalisez des activités répétitives, comme une saisie de texte ou des jeux sur votre tablette, vous pouvez ressentir une gêne occasionnelle dans vos mains, vos bras, vos poignets, vos épaules, votre cou ou d'autres parties de votre corps. Si vous ressentez une gêne, cessez d'utiliser votre tablette et consultez un médecin.

Sécurité routière

- Respectez toutes les normes et mesures de sécurité relatives à l'utilisation de votre appareil lorsque vous conduisez.
- Respectez l'ensemble des lois locales. Gardez toujours vos mains libres pour conduire le véhicule quand vous êtes au volant. Au volant, la sécurité routière doit constituer votre première préoccupation.
- Arrêtez-vous sur le bas-côté et garez-vous avant de passer ou de recevoir un appel, si les conditions de circulation l'exigent.
- Les signaux de radiofréquence peuvent perturber certains systèmes électroniques présents dans votre véhicule, comme l'autoradio ou l'équipement de sécurité.
- Si votre véhicule est équipé d'un airbag, veuillez ne pas gêner son accès en plaçant un équipement sans fil portable ou fixe devant. Dans le cas contraire, vous risquez d'empêcher l'ouverture de l'airbag et de provoquer de graves blessures corporelles. Il est interdit d'utiliser la tablette à la main en conduisant.
- Lorsque vous écoutez de la musique, veillez à maintenir le volume à un niveau raisonnable de façon à pouvoir percevoir ce qui se passe autour de vous. Ce point est particulièrement important lorsque vous êtes à proximité d'une route.
- Le fait d'utiliser votre tablette dans certaines circonstances peut vous distraire et peut causer un danger. Respectez toutes les règles qui interdisent ou limitent l'utilisation de la tablette ou des écouteurs (en vous abstenant par exemple d'envoyer des SMS au volant ou d'utiliser des écouteurs à vélo).
- Il est interdit d'utiliser la tablette à la main en conduisant.

Alimentation et charge

- Ne jetez pas votre tablette au feu
- Ne provoquez pas de court-circuit
- Ne l'exposez pas à des températures supérieures à 60 °C/140 °F
- Recyclez la batterie selon les normes en vigueur.
- Chargez votre tablette à l'aide du câble USB et de l'adaptateur fournis. L'utilisation d'un adaptateur ou d'un câble incompatible pourrait endommager définitivement votre tablette.
- L'adaptateur doit être branché à proximité de la tablette et être facile d'accès.
- L'utilisation de câbles ou de chargeurs endommagés, ou la mise en charge en présence d'humidité, peuvent provoquer un choc électrique.
- L'adaptateur électrique est uniquement destiné à une utilisation à l'intérieur.
- La prise électrique doit être facilement accessible. La prise ne doit pas être bloquée pendant l'utilisation.
- Pour déconnecter totalement la tablette de l'alimentation secteur, débranchez le chargeur de la prise murale.
- Les adaptateurs électriques peuvent devenir chauds pendant l'utilisation normale, et un contact prolongé peut causer des blessures.
- Veillez toujours à assurer une ventilation suffisante autour des adaptateurs pendant leur utilisation.
- La ventilation ne doit pas être obstruée en recouvrant les orifices d'aération avec des objets (journaux, nappes, rideaux, etc.) afin d'éviter une surchauffe et un dysfonctionnement. Maintenez un espace libre d'au moins 10 cm autour de la tablette.
- La tablette doit être utilisé dans des zones au climat tempéré.
- N'insérez pas et ne retirez pas un port USB avec les mains mouillées, car cela pourrait entraîner un risque de choc électrique.
- La tablette étant équipé d'une batterie interne rechargeable, n'exposez pas le produit à une chaleur excessive (soleil, feu, etc.).
- Évitez d'utiliser le connecteur pour effectuer plusieurs actions simultanées, et assurez-vous que les bornes de la batterie ne touchent aucun élément conducteur, comme des métaux ou des liquides.

Protection auditive



Cette tablette respecte la réglementation en vigueur en matière de limitation du volume de sortie maximal. Une écoute prolongée avec des écouteurs à un volume élevé peut provoquer une perte d'audition !

- Arrêtez d'utiliser le produit ou baissez le volume si vous sentez que vos oreilles bourdonnent.
- Ne réglez pas le volume à pleine puissance, les professionnels de la santé déconseillent l'exposition prolongée à des niveaux sonores élevés.
- Utilisez les écouteurs à bon escient, car une pression sonore excessive provenant d'écouteurs ou d'un casque peut provoquer une perte auditive.
- Afin de prévenir tout dommage auditif, évitez l'écoute prolongée à un volume élevé.
- Utilisez uniquement les écouteurs fournis avec votre tablette.

Protection de l'environnement

- Veuillez respecter la réglementation locale en matière d'élimination des déchets lorsque vous vous débarrassez de l'emballage, de la batterie ou de la tablette usagée. Déposez-les dans un point de collecte afin qu'ils soient correctement recyclés. Ne jetez pas les tablettes ni les batteries usagées dans les poubelles ordinaires.
- Veuillez déposer les batteries au lithium usagées que vous ne souhaitez pas conserver dans un endroit prévu à cet effet. Ne les jetez pas à la poubelle.
- Ne jetez pas de tablettes ni de batteries usagées dans les poubelles ordinaires.



La batterie présente un risque d'explosion si vous la remplacez par un modèle inadapté. Débarrassez-vous des batteries usagées selon les instructions.



Nettoyage et entretien

- Éteignez la tablette avant tout nettoyage ou entretien. Le chargeur doit être débranché de la prise. La tablette et le chargeur doivent être déconnectés afin d'éviter tout choc électrique ou court-circuit de la batterie ou du chargeur. Fermez les caches.

- Ne nettoyez pas la tablette ni le chargeur avec des substances chimiques (alcool, benzène), des agents chimiques ou des nettoyants abrasifs afin de ne pas endommager les pièces ou provoquer un dysfonctionnement. L'appareil peut être nettoyé avec un chiffon doux antistatique et légèrement humide, ou à l'eau du robinet en suivant les instructions figurant dans les INFORMATIONS RELATIVES À L'ÉTANCHÉITÉ page 46.
- N'éraflez pas et n'altérez la tablette, car les substances contenues dans la peinture pourraient causer une réaction allergique. Si une telle réaction se produit, cessez immédiatement d'utiliser la tablette et consultez un médecin.
- Éliminez la poussière de la prise de courant et maintenez-la au sec afin d'éviter tout risque d'incendie.
- Si la tablette ou l'un de ses accessoires ne fonctionne pas correctement, contactez votre prestataire de services local.
- Ne démontez pas la tablette ou ses accessoires vous-même.

Appels d'urgence

En cas d'urgence, si la tablette est allumée et que vous vous trouvez dans la zone de couverture du réseau, elle peut être utilisée pour émettre un appel d'urgence. Toutefois, les numéros d'appel d'urgence peuvent ne pas être accessibles sur l'ensemble des réseaux. Vous ne devez jamais vous fier à votre tablette pour émettre des appels d'urgence.

Recommandations pour réduire l'exposition de l'utilisateur aux rayonnements

- Utilisez votre tablette dans des zones couvertes par votre réseau de manière à réduire la quantité de rayonnements reçue (notamment dans les parkings souterrains ou lors des trajets en train et en voiture).
- Utilisez votre tablette dans de bonnes conditions de réception (c'est-à-dire que : le nombre maximal de barres s'affiche pour le réseau).
- Utilisez un kit mains libres.
- Lors d'un appel, éloignez la tablette du ventre des femmes enceintes et du bas-ventre des adolescents.
- Les enfants et adolescents doivent faire un usage raisonnable des tablettes en évitant les communications nocturnes et en limitant la fréquence et la durée des appels.

Contrôle parental pour la protection des mineurs

Pour protéger votre enfant ou adolescent des contenus inappropriés en ligne,

vous pouvez activer le Contrôle Parental lors de la première utilisation ou plus tard si vous le souhaitez. Cet outil permet de filtrer et de restreindre l'accès à des contenus interdits aux mineurs tels que la violence ou la pornographie.

Indiquez l'âge de l'enfant et l'appareil n'autorisera que les contenus correspondants en se basant sur les classements des éditeurs d'applications.

L'activation ultérieure de cet outil scanne les applications déjà installées et les rend indisponible selon le paramètre d'âge choisi.

Vous pouvez aussi choisir de bloquer les navigateurs.

Pour plus d'informations : https://www.crosscall.com/fr_FR/controle-parental.html

Pour activer le contrôle parental, faites glisser votre doigt de haut en bas de votre écran à 2 reprises, pour ouvrir le menu rapide. Puis appuyez sur « Contrôle Parental Crosscall ».

Vous pouvez également y accéder en passant par Paramètres > Contrôle Parental Crosscall > Activé

INFORMATIONS COMPLÉMENTAIRES

Conformité



- CROSSCALL confirme que cet appareil répond aux recommandations de base et aux autres mesures pertinentes énoncées dans la directive 2014/53/UE. La dernière version applicable de la Déclaration de conformité peut être consultée sur le site Internet : https://docs.crosscall.com/public/CERTIFICAT/CORE-T5_CERTIFICATE-OF-CONFORMITY_INTERNATIONAL.pdf.
- Restrictions relatives à la bande de 2,4 GHz : Norvège : ce sous-paragraphe ne s'applique pas à la zone géographique située dans un rayon de 20 km par rapport au centre de Ny-Ålesund. Restrictions relatives à la bande de 5 GHz : d'après l'article 10, paragraphe 10, de la directive 2014/53/UE, l'emballage indique que cet équipement hertzien est soumis à certaines restrictions lorsqu'il est mis sur le marché en Belgique (BE), en Bulgarie (BG), en République tchèque (CZ), au Danemark (DK), en Allemagne (DE), en Estonie (EE), en Irlande (IE), en Grèce (EL), en Espagne, (ES), en France (FR), en Croatie (HR), en Italie (IT), à Chypre (CY), en Lettonie (LV), en Lituanie (LT), au Luxembourg (LU), en Hongrie (HU), à Malte (MT), aux Pays-Bas (NL), en Autriche (AT), en Pologne (PL), au Portugal (PT), en Roumanie (RO), en Slovénie (SL), en Slovaquie (SK), en Finlande (FI), en Suède (SE), au Royaume-Uni (UK), en Turquie (TR), en Norvège (NO), en Suisse (CH), en Islande (IS) et au Liechtenstein (LI).



Bandes de fréquences et puissance

- Bande de fréquences utilisée par l'équipement hertzien : certaines bandes peuvent ne pas être disponibles dans tous les pays ou toutes les régions. Veuillez contacter l'opérateur local pour obtenir de plus amples informations.
- Fréquence maximale de signal radio émise dans la bande de fréquences où l'équipement hertzien fonctionne : la puissance maximale pour toutes les bandes est inférieure à la valeur limite la plus élevée précisée dans la norme harmonisée associée. Les limites nominales des bandes de fréquences et de la puissance de transmission (rayonnée et/ou par conduction) applicables à cet équipement hertzien sont les suivantes :

Bandes	Fréquence	Puissance maximale
GSM850	824MHz-894MHz	33±2dBm
GSM900	880MHz-960MHz	33±2dBm
GSM1800	1710MHz-1880MHz	30±2dBm
GSM1900	1850MHz-1990MHz	30±2dBm
WCDMA B1	1920MHz-2170MHz	23±2dBm
WCDMA B2	1850MHz-1990MHz	23±2dBm
WCDMA B4	1710MHz-2155MHz	23±2dBm
WCDMA B5	824MHz-894MHz	23±2dBm
WCDMA B8	880MHz-960MHz	23±2dBm
LTE B1	1920MHz-2170MHz	23±2dBm
LTE B2	1850MHz-1990MHz	23±2dBm
LTE B3	1710MHz-1880MHz	23±2dBm
LTE B5	824MHz-894MHz	23±2dBm
LTE B7	2500MHz-2690MHz	23±2dBm
LTE B8	880MHz-960MHz	23±2dBm
LTE B20	791MHz-862MHz	23±2dBm
LTE B28	703MHz-803MHz	23±2dBm
LTE B32	1452MHz-1496MHz	DL only
LTE B38	2570MHz-2620MHz	23±2dBm
LTE B40	2300MHz-2400MHz	23±2dBm
WIFI 2.4GHz	2400MHz-2483.5MHz	<20dBm
WIFI 5GHz	5150MHz-5725MHz	<20dBm
Bluetooth	2400MHz-2483.5MHz	<10dBm
NFC	13.56MHz	<42dBuA/m

Informations relatives aux accessoires et logiciels

Nous vous recommandons d'utiliser les accessoires suivants :

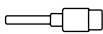
ACCESSOIRE	MODÈLE	DONNÉES TECHNIQUES
	Marque déposée : Crosscall Modèle : 1901070199039 (CH-21E)	Tension d'entrée : 100-240 V~ Fréquence d'entrée CA : 50/60 Hz Tension de sortie : 5.0V === Courant de sortie : 2.0A Puissance de sortie : 10.0W Rendement moyen en mode actif : 81.03% Rendement à faible charge (10 %) : 80.33% Consommation d'énergie hors charge : 0.045W
	Réf. Crosscall : 1904140199101	IPX6
	Réf. Crosscall : 1902140199602	USB-A / USB-C 1m

La version logicielle du produit est L1893.X.XX.XX.XXXX (où X=0 à 9, A à Z, représentant les mises à jour sur l'expérience utilisateur, les correctifs de sécurité, etc.). Des mises à jour logicielles sont publiées par le fabricant pour corriger les bugs ou améliorer certaines fonctionnalités après le lancement du produit. Toutes les versions logicielles publiées par le fabricant ont été vérifiées et respectent toujours la réglementation applicable.

Tous les paramètres de radiofréquence (par exemple la bande de fréquences et la puissance de sortie) ne sont pas accessibles à l'utilisateur et ne peuvent pas être modifiés par ce dernier. Les dernières informations relatives aux accessoires et logiciels sont disponibles dans la Déclaration de conformité, consultable sur le site Internet : https://docs.crosscall.com/public/CERTIFICAT/CORE-T5_CERTIFICATE-OF-CONFORMITY_INTERNATIONAL.pdf

Débit d'Absorption Spécifique (DAS)

Cet appareil respecte les directives relatives à l'exposition aux radiofréquences, lorsqu'il est utilisé à proximité de la tête ou à une distance minimale de 5 mm du corps. Selon les directives de l'ICNIRP (la Commission internationale de protection contre les rayonnements non ionisants), la limite du DAS est en moyenne de 2 W/kg pour la tête et le corps, et de 4 W/kg pour les membres sur un tissu cellulaire de 10 g absorbant la majorité des fréquences.

Valeurs maximales pour ce modèle :

- DAS corps : 1,58 (W/kg) ==> valeur limite autorisée : 2 (W/kg)
- DAS membres : 2,90 (W/kg) ==> valeur limite autorisée : 4 (W/kg)

Droits d'auteur

Cet équipement est réservé à un usage privé. Le fait de copier des CD ou de télécharger de la musique, des vidéos ou des photos en vue de les revendre ou à toute autre fin commerciale peut constituer une violation de la loi sur les droits d'auteur. Une autorisation peut s'avérer nécessaire pour copier ou enregistrer tout ou partie d'un document, d'un livre et/ou d'une présentation soumis à la loi sur les droits d'auteur. Veuillez à connaître toutes les lois applicables concernant l'enregistrement et l'utilisation desdits contenus dans votre pays et juridiction.

ANNEXE

Informations importantes

Pour vous offrir une expérience optimale, la tablette se connecte régulièrement à des serveurs Internet et de messagerie. Cela génère automatiquement et inévitablement des échanges de données susceptibles d'être facturés en supplément de votre abonnement existant, ou déduits de votre abonnement prépayé.

Afin d'éviter tout problème de facturation lié à des services qui utilisent Internet, nous vous conseillons vivement d'opter pour un forfait adapté comprenant un accès illimité à Internet et à la messagerie. Évitez également de modifier les paramètres préconfigurés par défaut. Si vous le souhaitez, vous pouvez vous connecter à un réseau WiFi afin d'améliorer le débit et l'efficacité. Nous vous recommandons notamment d'utiliser un réseau WiFi lorsque vous regardez en streaming ou téléchargez des jeux, des vidéos ou des films.

Conditions de garantie

Votre tablette et ses accessoires présents dans la boîte, sont garantis contre tout défaut ou dysfonctionnement qui pourrait apparaître en raison de leur conception ou de leur fabrication ou d'une défaillance du matériel, dans des conditions normales d'utilisation, pendant la durée de garantie (consultable avec nos conditions générales de SAV sur www.crosscall.com > **Assistance > Garantie**) valable à compter de la date d'achat de la tablette, telle que figurant sur votre facture originale. La garantie commerciale prend fin de plein droit à l'issue de ce délai. La durée de disponibilité des pièces détachées indispensables à l'utilisation des produits neufs est de dix (10) ans à compter de la date de fin de commercialisation du produit.

Pour plus de détails sur les conditions de garantie, rendez-vous sur www.crosscall.com > Assistance > Garantie.

Avant de contacter notre Service après-vente, nous vous conseillons de suivre les instructions suivantes :

- Chargez entièrement la batterie ;
- Mettez à niveau le logiciel ou rétablissez les paramètres d'usine pour formater la tablette.
- Lisez attentivement la section DEPANNAGE de ce manuel (page 40-43) pour voir si il existe des solutions proposées pour résoudre le problème rencontré.

AVERTISSEMENT : TOUTES les données utilisateur de la tablette (contacts, photos, messages, fichiers et applications téléchargées) seront définitivement perdues. Nous vous conseillons vivement d'effectuer une sauvegarde complète des données de votre tablette avant de le formater.

→ Pour réinitialiser les paramètres par défaut : dans le Menu de votre tablette, cliquez sur **Paramètres > Système > Paramètres avancés > Options de réinitialisation > Effacer toutes les données (rétablir la configuration d'usine).**

Au cas où votre tablette présenterait un défaut empêchant son utilisation normale, vous devrez confier votre appareil à notre Service après-vente. Votre tablette ne sera ni réparé ni remplacé si les marques déposées ou les numéros de série (IMEI) ont été retirés ou modifiés, ou si le reçu de votre achat est manquant ou illisible.

Si le défaut de conformité ou le vice est confirmé, votre tablette sera remplacée ou réparée en tout ou en partie. Cette garantie couvre les coûts des pièces et de main-d'œuvre.

Avant d'expédier votre tablette à notre Service après-vente, nous vous recommandons :

- de noter et de conserver votre IMEI en lieu sûr (*);
- de retirer la carte SD et la carte SIM ;
- d'enregistrer toutes vos données personnelles. Notre centre de réparation pourrait avoir besoin de formater votre tablette.

(*) Votre code IMEI est le numéro de série qui permet d'identifier votre appareil et de suivre le service après-vente. Il existe plusieurs façons de trouver votre code IMEI :

- Tapez *#06# sur le clavier de votre tablette ;
- Vérifiez l'emballage de votre tablette ;
- Au dos de votre tablette et en fonction du modèle, l'IMEI peut être inscrit sur une étiquette ou gravé sur le tiroir SIM de votre tablette.

Documents et informations à joindre lors de l'envoi de votre tablette à notre Service après-vente :

- Une copie de la facture ou du reçu, indiquant la date d'achat, le type de produit et le nom du distributeur ;
- Le numéro IMEI de la tablette ;
- Une description du défaut de la tablette.

Nous vous invitons à prendre connaissance des conditions générales de service disponibles sur le site Internet de Crosscall à l'adresse suivante : **www.crosscall.com**

CORE-T5, conçue en France et assemblée en Chine

Créé et importé par :

CROSSCALL - 245 RUE PAUL LANGEVIN 13290 AIX-EN-PROVENCE - France.

CONTENTS

GENERAL INTRODUCTION TO THE TABLET

Device overview	59
X-LINK™*	60
X-BLOCKER	60

ACTIVATING YOUR CORE-T5

Installing the nano SIM/micro SD card	61
Switching the tablet on and off	62
Tips and precautions for charging your battery	62

THE CORE-T5'S TOUCH SCREEN, NAVIGATION SYSTEM AND BUTTONS

Using the touch screen	64
System navigation	66
Tablet buttons	67

USING YOUR TABLET

Phone calls	69
Contacts	70
Messages	71
Camera	71
Gallery	72
Transferring data to your new CROSSCALL tablet	73
Transferring data between your CROSSCALL tablet and your PC	76
SIM card management	77
Mobile data	78
Browser	78
Email	78
Battery saver	78
Resetting your tablet	79
System updates	79

CUSTOMISING YOUR TABLET

Home screen	80
Sound	81
Notifications	81
Date and time	81
Languages	81

TIPS AND SHORTCUTS

Split screen mode	82
Screenshot	82
Automatic screen rotation	82
Screen wake-up	82

Secondary display on another screen	83
Glove mode	83
Touch-lock mode.....	83
NFC.....	84
Battery sharing	84
Charging animation	84
Attaching the leash*	84
Calculator.....	85
CROSSCALL APPS	
X-SENSORS.....	85
X-SAFE	86
X-TALK	89
X-STORY.....	90
X-CAMP: The CROSSCALL community app	91
TROUBLESHOOTING	
Device	92
Calls	93
Battery status	93
Multimedia	94
Storage	94
Miscellaneous	95
SAFETY MEASURES	
General safety information	96
Information on water resistance	97
Medical devices.....	98
Road safety.....	99
Power and charging.....	99
Protecting your hearing.....	100
Environmental protection.....	100
Cleaning and maintenance	101
Emergency calls.....	101
Recommendations to reduce the user's exposure to radiation	102
ADDITIONAL INFORMATION	
Compliance	102
Frequency bands and power	103
Information about accessories and software	104
Specific absorption rate (SAR)	104
Copyright	105
APPENDIX	
Important information.....	105
Warranty conditions.....	105

Thank you for choosing CROSSCALL and for purchasing this tablet.

The user guide will help you get to know your new device.

THE ADVANTAGES OF THE CORE-T5

Durable

The CORE-T5 is guaranteed for five years, an outstanding warranty period in the world of telephony. Furthermore, the CORE-T5 has been designed with CROSSCALL's durability values, and therefore complies with the military standard MIL-STD-810H, and also offers exceptional battery life in order to guarantee its perfect suiting to professionals' daily lives and uses.

High-performance

The CORE-T5 features a Qualcomm® Snapdragon 665 Octo-core processor and 3GB of RAM, so you can navigate around your smartphone quickly and easily, and switch from intensive use to more relaxed types of use. Delivered under Android 11, the CORE-T5 is certified Android Enterprise Recommended, so you are guaranteed an upgrade to the next Android OS, as well as regular security patches, for at least the next three years.

Technical Communication

The CORE-T5 has been especially designed for PMR (Professional Mobile Radio). It supports all mission-critical protocols integrated into the Qualcomm modem (support for Release 12 3GPP functions) allowing users to communicate even in the event of network saturation thanks to resource anticipation and flow prioritisation mechanisms. Boasting 2 programmable buttons and a powerful 100 dB speaker, you're guaranteed to be able to use it in the field: In noisy environments and/or with thick gloves.



GENERAL INTRODUCTION TO THE TABLET

Device overview

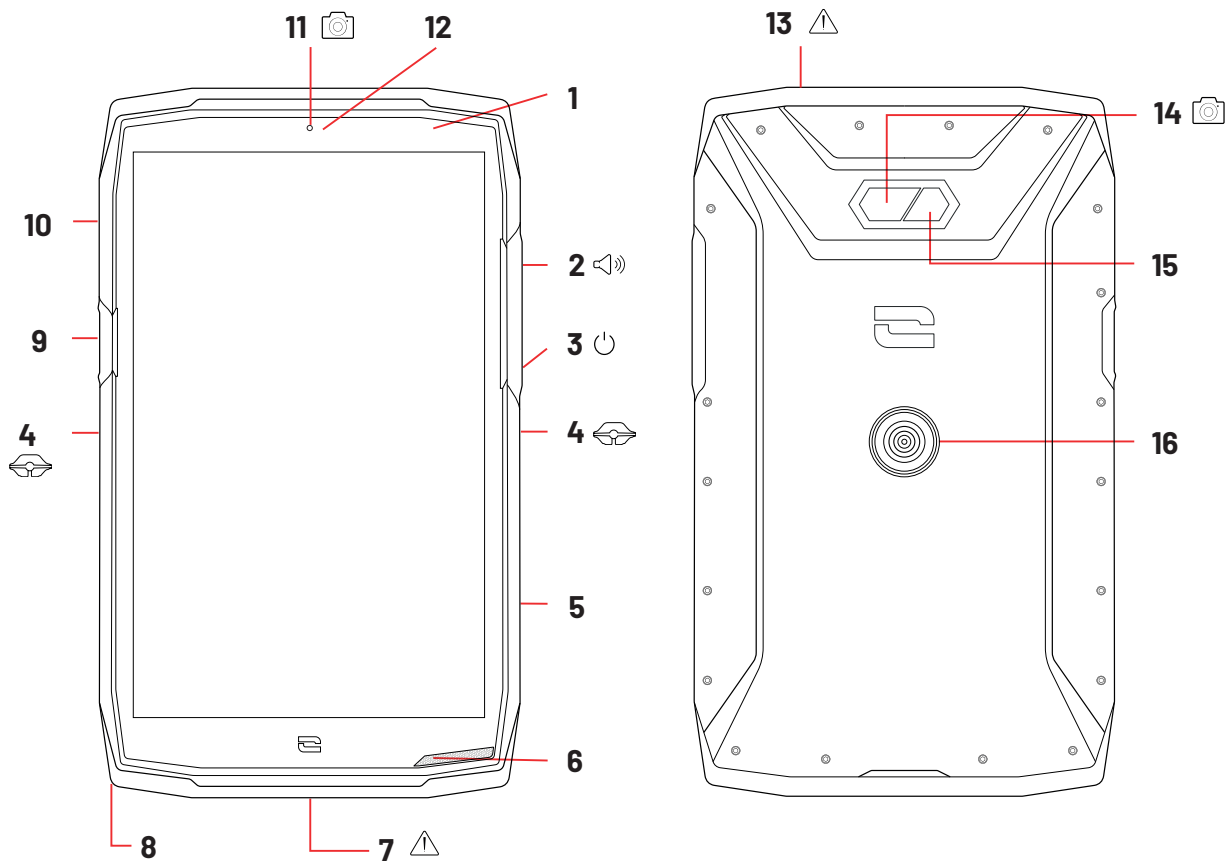

- | | |
|------------------------------------------------------------------------------|-----------------------------------------------------------------------------------|
| 1. Light sensor | 10. SIM card or micro-SD card insertion tray |
| 2. Volume button +/- | 11. 5MP front-facing camera |
| 3. On/Off button | 12. Notification LED |
| 4. X-BLOCKER notches | 13. Port for headphones (waterproof cap – take care to close it properly!) |
| 5. Programmable button No. 2 | 14. 13MP rear camera |
| 6. Loud speaker | 15. Flash |
| 7. USB Type-C port (waterproof cap – take care to close it properly!) | 16. X-LINK™* (mount/charge/data transfer) |
| 8. Hole for safety leash | |
| 9. Programmable button No. 1 | |



X-LINK™*

The smart magnetic attachment system

This magnetic connector located on the back of your tablet can be used to attach and connect it with ease to exclusive X-LINK™* accessories.

Depending on the accessories used, the X-LINK™* system also lets you charge your tablet and/or transfer data.

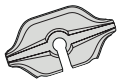

X-BLOCKER

The reinforced mechanical mounting system

In situations that require maximum hold, this exclusive accessory supplied with your tablet guarantees the secure attachment of your tablet to compatible accessories (20kg pull force). It is easy to attach to the notches on the side of your tablet. The silicone coating reduces vibrations caused by knocks.

Before starting an activity, check that your X-BLOCKER is properly inserted into the two slots on the tablet.

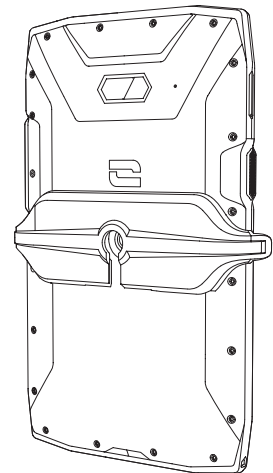
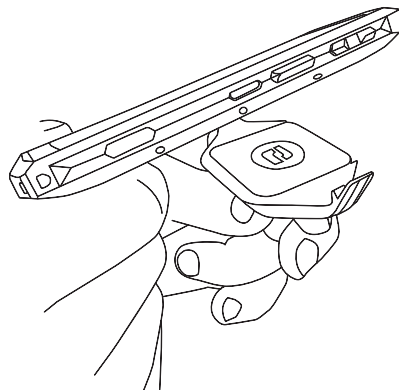
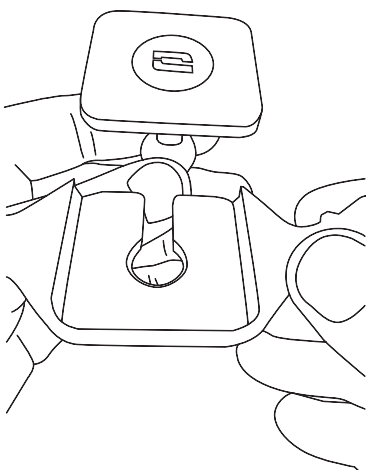

See the full range of accessories compatible with the X-LINK™* and X-BLOCKER at www.crosscall.com

ACTIVATING YOUR CORE-T5

Installing the nano SIM/micro SD card

1. Make sure that your device is turned off. If not, switch it off by pressing the On/Off button.
2. Eject the nano SIM/micro SD card tray using the tool provided, inserting it into the hole designed for this purpose, as shown below.

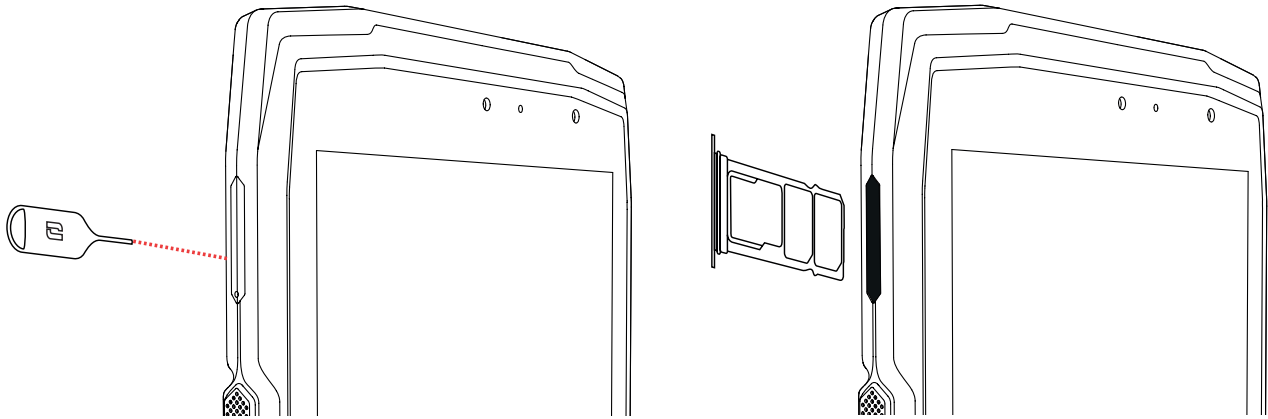

3. Remove the tray completely.
4. You can insert 2 nano SIM cards and a micro-SD card into your tablet.
 - a. To ensure optimal compatibility with operator services, insert your nano SIM card, metal side down, in the smallest compartment (SIM 1).

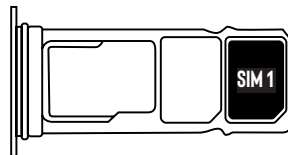

- b. If required, you can insert a second nano SIM metal side down into the middle compartment (SIM 2) and/or a micro SD card into the left compartment.

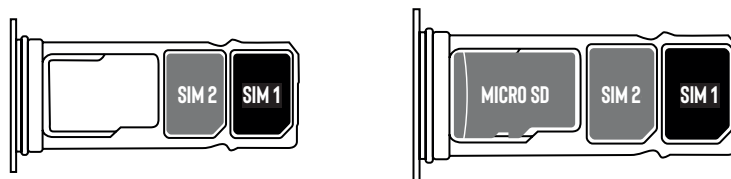

5. Slide the tray back in the tablet.
 - a. Make sure the cards are properly aligned.
 - b. Check that the tray is properly aligned with the slot in the tablet when you slide it back in.
 - c. Insert the tray and push it in, as shown above.

Important: To ensure that your tablet is dust and waterproof, make sure that the tray is fully inserted and locked.

Switching the tablet on and off

EN

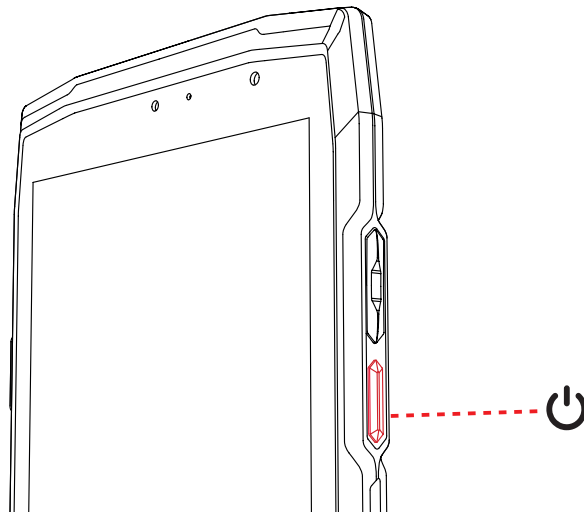

Press and hold the tablet's **On/Off** button and wait a few seconds until the display turns on.

When you switch on your tablet for the first time or after performing a data reset, follow the on-screen instructions to set up your device.

Once the tablet is on, this button can also be used to:

- Lock/Unlock your touch screen with a single short press
- Access emergency calls, switch off or restart your tablet with a long press.

Tips and precautions for charging your battery

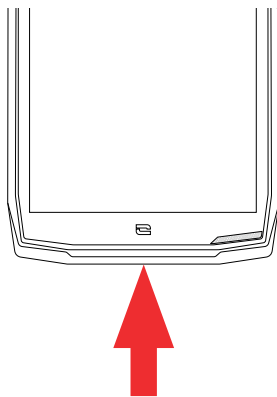

1. Open the dust cap and connect the cable and AC adapter supplied in your pack using the USB-A port. Then plug the other end of the cable into the USB-C port on your tablet.
2. Plug the AC adapter into an electrical outlet.
3. When the battery is fully charged, unplug the tablet from the charger. First unplug the charger from the device, then unplug it from the electrical outlet.

i Never charge your tablet using the X-LINK™ magnetic connection and the USB connection at the same time, as this could shorten the lifespan of your tablet's equipment.

i The battery is built into the tablet and is not removable. Do not remove the battery yourself.

*Technologie Magconn

- To avoid prematurely draining the device battery, we recommend that you follow the battery charging instructions for each charging cycle. To do this, it is better to top up the battery when it reaches 20% and avoid charging it beyond 80%, rather than topping it all the way up to 100% from zero.
- Only use approved chargers and cables that are compatible with your tablet. Using unapproved chargers or cables may cause the battery to explode or damage the tablet.
- Avoid using your tablet while it is charging. Do not cover your tablet or the AC adapter.
- Connecting the charger incorrectly could seriously damage your tablet. Any damage caused by misuse is not covered by the warranty.
- Remove the charger from the electrical outlet when the tablet is not charging.
- The tablet may not switch on straight away if you are charging a drained battery. Once it has been charging for a while, the tablet will start normally.
- If the AC power is lower, your tablet may take longer to charge.
- If you use unconventional chargers such as computers, the charging time may be longer.
- The charging time may vary depending on the ambient temperature and the remaining battery level.
- The tablet can be safely charged at a temperature between 0°C and 40°C. Charging at temperatures below 0°C or above 40°C may compromise battery performance and shorten battery life. Prolonged charging at extreme temperatures will damage the battery.
- During charging, the tablet and charger may become hot. This is completely normal and should not reduce the life or performance of the tablet. If the battery seems hotter than usual, stop charging it. Put your tablet in a cool place and leave it to cool. Avoid prolonged contact with the surface of your tablet when it is hot.

 The device's features may vary depending on your location, language, operator and model. This device is OTG compatible. Please use a standard OTG cable.

THE CORE-T5'S TOUCH SCREEN, NAVIGATION SYSTEM AND BUTTONS

Get to grips with your tablet and its apps in a few simple steps.

Using the touch screen

Tap

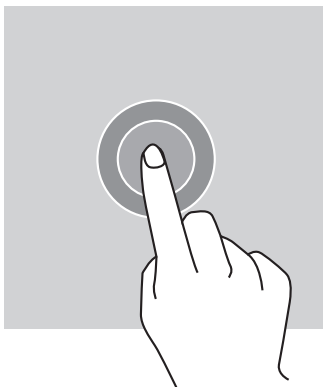

To open an app, select a menu item, press a key on the touch screen, or enter a character using the keypad on the screen, and tap the item with your finger.

Long press

Place your finger on an item or on the screen and hold it for 2 seconds to access the available options.

Swipe

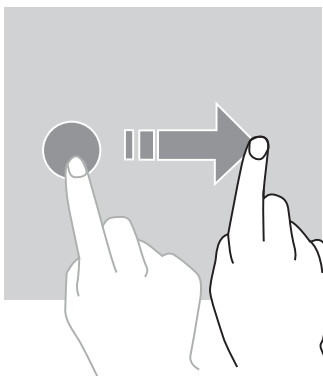

Swipe left or right on the home screen or apps screen to view other pages.

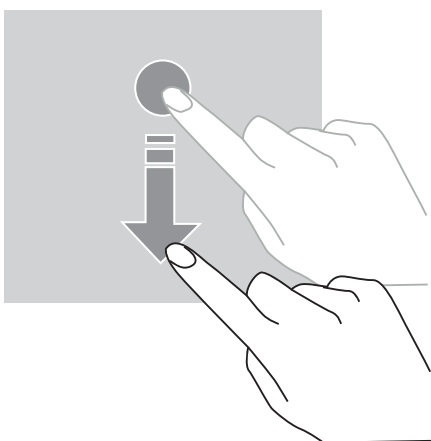

Swipe up and down to scroll through a web page or list of items.

Drag

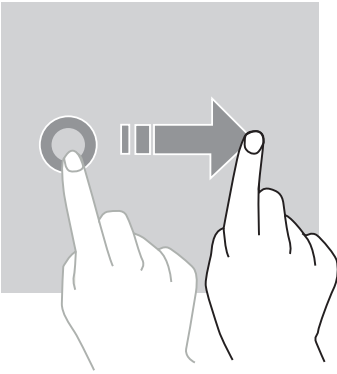

To move an item, press and hold with your finger, then drag it to the desired location.

Two-finger actions

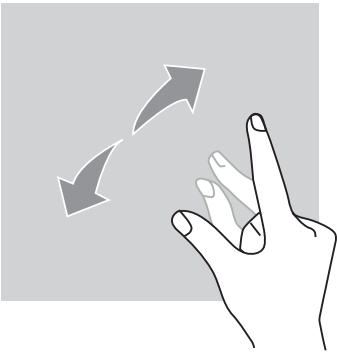

With two fingers together, spread them apart to zoom in on part of a web page, map or image.

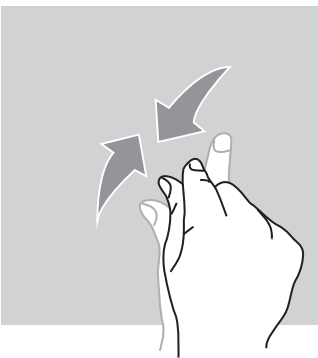



Pinch closed to zoom out.

System navigation

Your tablet offers two options for system navigation:

- Three-button navigation
- Gesture navigation

Below you will find a detailed explanation of the three-button navigation system, which is the tablet's default setting. To turn on gesture navigation, go to **Settings**  **System navigation** .

Home/Voice assistant

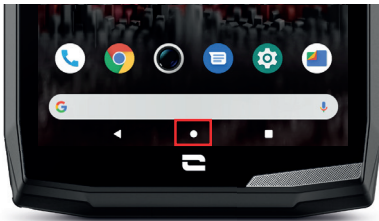

From any page on your tablet, tap the circle in the middle of your screen to return to the home screen

A long press on this button will activate the Google voice assistant.

Back

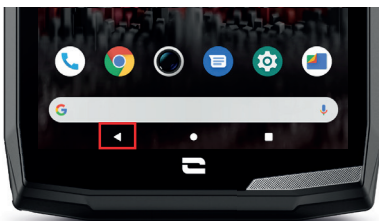

From any page on your tablet, tap the triangle at the bottom left of the screen to return to the previous page.

Open apps

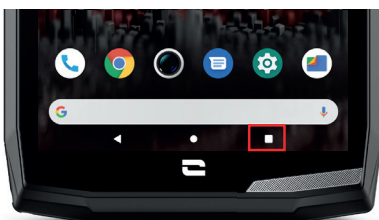

From any page on your tablet, tap the square at the bottom right of your screen to access the location where all open apps are saved.

Tablet apps menu

All the apps installed on your tablet are available in your device menu. To access it from your home screen:

1. Swipe your screen from bottom to top.
2. Scroll through the available apps by swiping from bottom to top on your screen and click on the app you want to open.
3. Swipe down or tap the Home button (circle at the bottom of the screen) to close the menu.

Notification panel

From any screen on your tablet, you can access the notifications you have received.

1. To open the notifications window, swipe your screen from top to bottom. The list of your notifications is displayed.
2. Scroll down the list to view all your notifications, and click on the notifications received to read them in full. Once read, the notification will automatically disappear.
3. You can also delete notifications without viewing them. To do this, swipe right on the notification. To delete all your **notifications at once**, click **Delete all**.
4. Swipe up or tap the Home button (circle at the bottom of the screen) to close the notification panel.

Quick Settings window

From any screen on your tablet, you can access a Quick Settings window, which lets you see and change your tablet's key settings with ease.

1. To open the Quick Settings window, swipe your screen from top to bottom. This will display the first settings available on the Quick Settings window on your tablet.
2. Swipe your screen again from top to bottom to expand the white box and see all the settings available in this Quick Settings menu.
3. Tap a setting to enable/disable it. The greyed-out settings are disabled. If you want to show more options for a setting, long press on the corresponding icon.
4. Swipe your screen from bottom to top or press the Home button (the circle at the bottom middle of the screen) to close the Quick Settings window.

You can also add, remove or move your settings  by clicking on the small pencil at the bottom left of the Quick Settings window.

- To move a setting, long press on it and drag it to the desired location.
- To add a setting, drag it up from the **Select and drag icons to add them section**.
- To remove a setting, drag it down to the **Drag icons here to remove them section**.

Tablet buttons

On/off button and screen lock/unlock

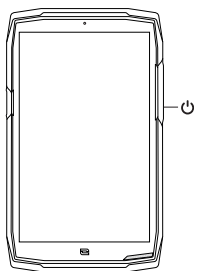



This button is mainly used to:

- switch on/off/restart your tablet with a long press
- lock/unlock your tablet.

- Press the **on/off** button to manually lock the screen.
- Press the **on/off** button to turn the screen back on and swipe in any direction on the screen to unlock it.

Your screen will automatically lock and switch to standby mode after a certain period of inactivity, to reduce energy consumption and prevent unintentional actions.

To set the time for automatic standby, go to:

Settings  > Screen  > Advanced settings > Screen timeout and select the desired duration.

Programmable Buttons

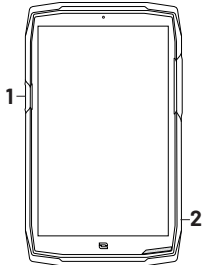



Your CORE-T5 has two programmable buttons (no. 1, no. 2) which can be used in two different ways:

- with a LONG press
- or with three SHORT presses in quick succession.

This feature allows you to configure two functions of your choice for each button, so 4 in total. The buttons have a default setting but you can tailor them to your needs.

To do this:

- Go to Settings  > Buttons  > and select the action for the button you want to configure (triple tap or long press).
- For each action, you can:
 - Call a specific phone number
 - Launch an app on your tablet (X-TALK, X-SAFE, Camera, torch, etc.)
 - Enable/Disable a mode (glove mode, "Do not disturb", touch-lock mode)

+/- volume buttons

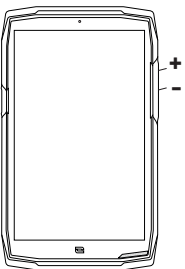

This button, made up of a + key and a - key, lets you set the volume of your calls and notifications by quickly and easily switching between 3 modes:

- Ring mode
- Vibrate mode
- Silent mode

It also allows you to easily adjust the volume:

- of calls
- of ringtones/notifications
- of multimedia content
- of alarms

LED notification light

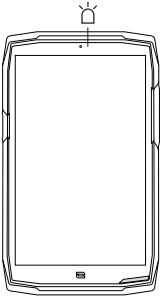

Your CORE-T5 has an LED light for notifications. This can light up when:

- your tablet's battery is low (<20%)
- your tablet is charging
- photo/video content is being captured/recorded
- Bluetooth pairing is in progress
- you have received a notification for one of your apps.

To configure the notification LED for the functions described above, go to:

Settings  > **Apps and notifications**  > **LED notifications**.

This menu lets you:

- Enable/Disable the events for which you want to be notified.
- Add/Remove the apps for which you want to know when a notification is received. For each app, you have a choice of 9 colours and a number of flashes between 1 and 3

Several apps are configured by default, but you have the option of adding or removing them as needed:



- To add an app, click on **Add an app** and select the desired app from your tablet's menu.
- To delete an app, click on the app in question, then on **Delete**.

You can also choose to only use LED notifications, without your screen lighting up when the notification is received. To do this, go to **Settings > Apps & Notifications > Notifications** and disable the option **Turn on screen for notifications**.



USING YOUR TABLET

Phone calls

Dialling a number



1. Tap  on the home screen or in your tablet menu.
2. Tap  to open the keypad and enter a phone number.
3. Tap  to make a call.

From the call log or contact list

1. Tap  on the home screen or in your tablet menu.
2. Tap  to access your call log and tap the number you want to call.
3. Tap  to access your contacts list and tap the contact you want to call.



Making an international call

1. Tap  on the home screen or in your tablet menu.

2. Click on  to open the keypad.
3. Press and hold the 0 key until the + sign appears.
4. Enter the country code, area code and phone number.
5. Tap  to call the number dialled.

4G calls (VoLTE) / WIFI calls (VoWIFI)

To configure your calls in 4G and WIFI:

1. Go to: **Settings**  > **Network and Internet** 
2. Click on the SIM card you want to set up.
3. You can enable/disable the 4G call and WiFi call function.



Receiving calls

When a call comes in, swipe up on the screen to answer the call.





When a call comes in, swipe down on the screen to reject the call.

Contacts





Manually creating a contact

1. Click on the **Contacts**  app in your tablet menu.
2. Tap  to create a new contact.
3. Enter the contact details.
4. Click on **Save** to save the new contact

Creating/editing a contact using the keypad



1. Tap  to open your tablet keypad .
2. Enter the number and click on:
 - a.  **Create contact**, to save this number as a new contact.
 - b.  **Add to contact**, to add this number to an existing contact.

Creating/Editing a contact from a received call

1. Tap  to view your call log .
2. Click on the number you want to save and click on:
 - a.  Create contact, to save this number as a new contact.
 - b.  Add to contact, to add this number to an existing contact.

Messages

Sending a message

1. Open the Messages  app on your home screen or in your tablet menu.
2. Click on  Démarrer une discussion
3. Select the contact(s) to whom you want to send your message.
4. Write the message using the touchscreen keypad.
5. Send the message by clicking on  SMS .







Displaying messages

1. Open the Messages  app on your home screen or in your tablet menu.
2. Select a contact in the message list.
3. View your conversation.

Camera

Taking photos/videos

The camera on your CORE-T5 lets you take photos and record videos. To do this:

1. Open the Camera  app on the home screen or in your tablet menu.
2. Click on the button at the bottom right of the app to switch from photo  to video mode .
3. Frame your subject on the screen and press the central key to take the photo  or start the video .
4. Your photo/video will be automatically saved in the Gallery  app.

QR code reader

Your camera also acts as a QR Code reader. It identifies and deciphers the main types of QR Code (website, business card, WiFi hotspot, sending SMS, calling).

1. Open the Camera  app on the home screen or in your tablet menu.
2. Frame the QR code to be scanned in the centre of your camera.
3. Click on the notification that appears at the bottom of your screen to perform the action related to the QR Code.

"Touch-lock" function: to take pictures/videos underwater



To take pictures and videos underwater, you will need to activate the "Touch-lock" function, located on the top right-hand corner of your screen, to lock your touch screen (in photo or video mode). You can then press the volume button or one of the two programmable buttons to take photos or start/stop a video.

To disable this function, simply click twice on the tablet's power button.

This feature can also be used in other specific situations, when you're concerned that certain elements may come into contact with your screen.

Example: use with harness, on a bike rack, etc.





After immersion in sea water, rinse your tablet with fresh water. Thoroughly dry the caps and connectors. The speaker and microphone holes may be blocked with water. Wait a few minutes before making a call to get back to optimal functionality.

Gallery



Viewing images/videos

1. Open the Gallery  app on the home screen or in your tablet menu.
2. Select an image or video to view it and access other options.

Deleting images/videos



1. In the Gallery  app, press and hold on the image or video you want to delete. You can now simply tap to select any other photos and/or videos you want to delete.
2. Once you have made your selection, click  and confirm the deletion by clicking on OK.

Sharing images/videos

1. In the Gallery  app, press and hold on the image or video you want to share. You can now simply tap to select any other photos and/or videos you want to share.
2. Once you have made your selection, click  and select a method for sharing.

Google Lens

Your camera comes with Google Lens, which lets you find out more about your photos, to learn about the objects around you with the results of an image search, and to perform operations on these results. To do this:

1. Open the Gallery  app on your tablet.
2. Select a photo.
3. Click on  Lens.
4. For each the photo, you can view the available details, perform an action (a translation for example) or find similar products.

Transferring data to your new CROSSCALL tablet

You can now transfer data to your new CROSSCALL Android device from any other type of device, Android or iPhone, including apps, photos, contacts, your Google account, and more.

When starting up your new tablet, the data transfer stage will automatically be suggested during the initial configuration steps.

1. Turn on your new device, select the desired language and click on **Start** to begin setting up your new tablet.
2. During this set-up, connect your new tablet to a mobile or WiFi network. It is essential that your old device and your new tablet are both connected to the internet in order to start the data transfer
3. When the "Copy apps and data" window is displayed, click on **Next** and choose how you want to import your data to your new tablet.

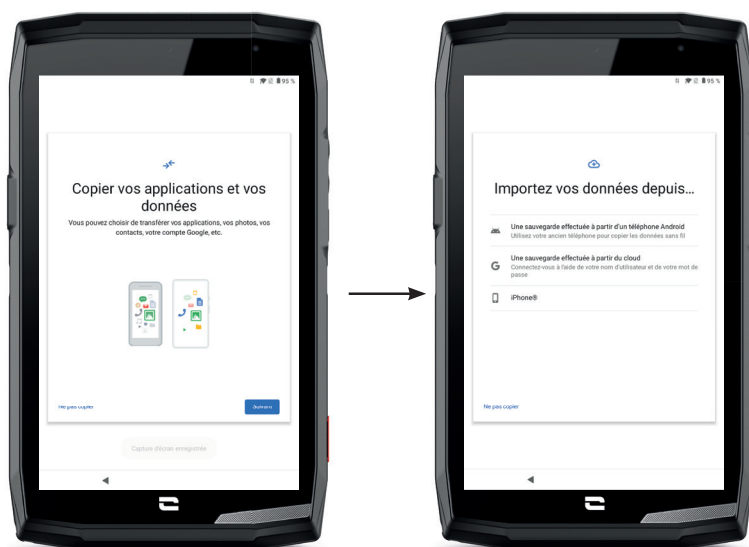

OPTION 1: From a backup on an Android device

ON YOUR NEW TABLET:

1. Select "A backup from an Android phone".
2. Follow the configuration steps described on your tablet.
3. Click on **Next** at the end of each step.

ON YOUR OLD DEVICE (PHONE OR TABLET):



1. Open the **Google** app and enter "Configure my device" in the search bar.
2. The "First step" window will be displayed, click on **Next**.
3. Your old device then detects your new tablet. Check that the shapes displayed on your old and new devices match and click on **Next**.
4. The "Copy to new device?" window will appear. Click on **Copy** to start the transfer.

ON YOUR NEW TABLET:

1. If you had a Google account on your old device, you will be asked to enter the password for that account. If a cloud backup was made with this Google account, you can choose to restore it to the new tablet.
2. Select the items to restore, from:
 - Your apps
 - Your contacts
 - Your text messages
 - Your device settings
 - Your call history
 - Google Agenda, Google Contacts, Google Photos and Gmail will be automatically synced.
3. Click on **Restore**. The transfer will begin.

OPTION 2: From a cloud backup

ON YOUR OLD DEVICE (PHONE OR TABLET) : :

1. Back up the data from your old tablet.
 - Google backup: Go to **Settings**  > **System**  > **Backup** > **Backup Now**.
 - WhatsApp backup: Open WhatsApp and go to **Settings** > **Chats** > **Chat backup** > **Back up**

ON YOUR NEW TABLET:

1. Select "A Cloud backup"
2. Follow the configuration steps described on your tablet and enter your Google account information (email and password).
3. Click on **Next** at the end of each step.

4. If multiple Cloud backups have been performed using this Google account, you will be able to choose which one to restore on the new tablet.
5. Select the items to restore, from:
 - Your apps
 - Your contacts
 - Your text messages
 - Your device settings
 - Your call history
 - Google Agenda, Google Contacts, Google Photos and Gmail will be automatically synced.
6. Click on **Restore** to start the transfer.

OPTION 3: From a backup on an iPhone

ON YOUR OLD DEVICE:

1. Download the "Google Drive" app, then sign in to this app using your Google account. If you don't have a Google account, you can download one once Drive is downloaded.
 - Photos will be backed up to Google Photos.
 - Your contacts will be saved in Google Contacts.
 - The calendar will be saved in Google Calendar.To back up files, you will have to import them manually.
2. Start backing up your data. To do this:
 - Open the **Google Drive**.
 - At the top left of the screen, tap the three lines for the **Menu**.
 - At the top of the screen, tap **Settings > Backup**. You can back up all of your data or select part of it. It's totally up to you.
 - Click on **Start backup**.

 Consider disabling iMessages and FaceTime in your iPhone settings so that all new text messages/calls received go to your new CROSSCALL tablet.

ON YOUR NEW TABLET:

1. Select "iPhone"
2. Follow the instructions given on your tablet and enter your Google account information (email and password) used when backing up your data.
3. Click on **Next** at the end of each step. The data will automatically be available in all your Google apps (Contacts, Calendar and Photos)

Transferring data between your CROSSCALL tablet and your PC

EN

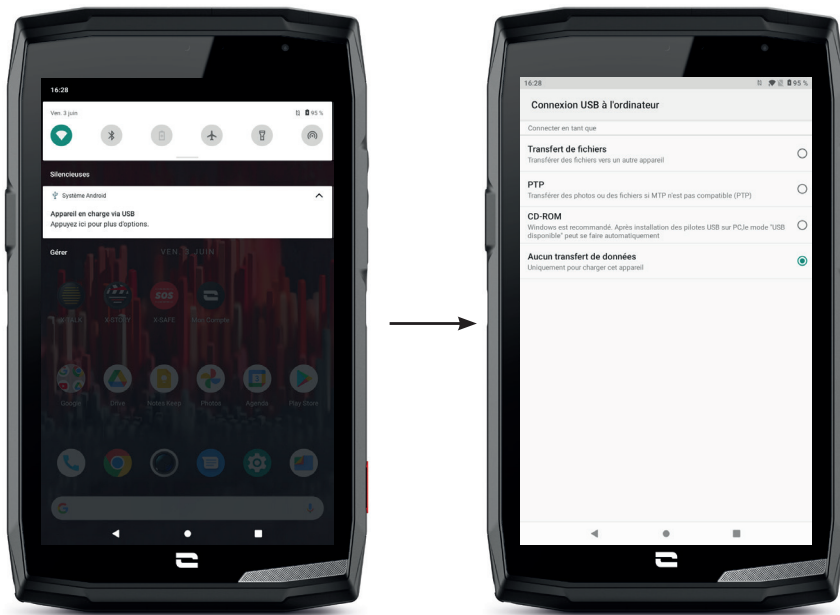

1. When you connect your tablet to your computer using your USB-C or X-LINK™* cable, a notification will automatically appear in the notification panel.

2. Click on this notification and select **File transfer** to access the files and folders on your tablet from your computer.

Your device should now appear on your PC/computer. To access the files it contains:

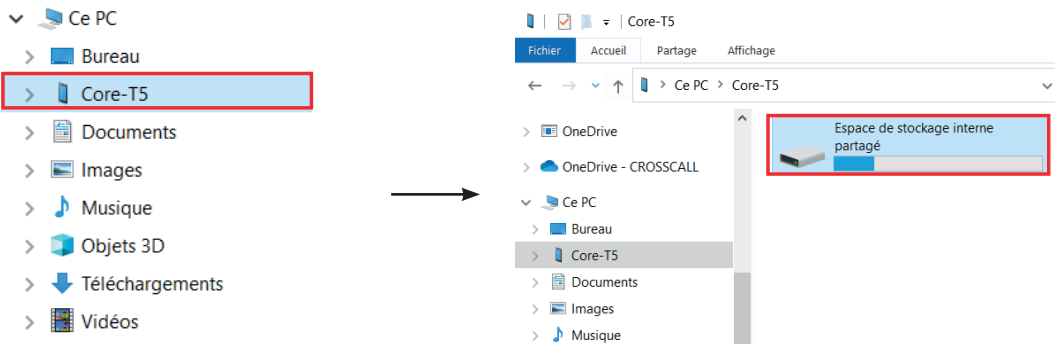

1. Open the file explorer and click on your **CORE-T5**

2. Click on **device storage** or SD card.

3. You now have access to the files on your tablet. You can copy these files to your computer or copy files from your computer to the tablet.

*Technologie Magconn

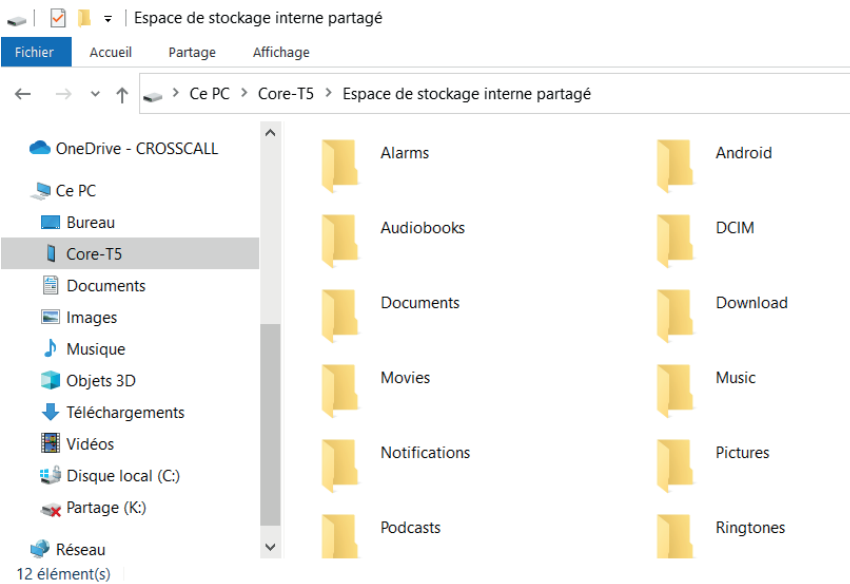

Do not disconnect the USB-C or X-LINK™* cable from the device during data transfer. This could result in loss of data and/or damage to the device.



Specific case for Apple Mac computers

The “Android File Transfer” app must be installed on your Mac to allow Android devices to transfer files.

SIM card management

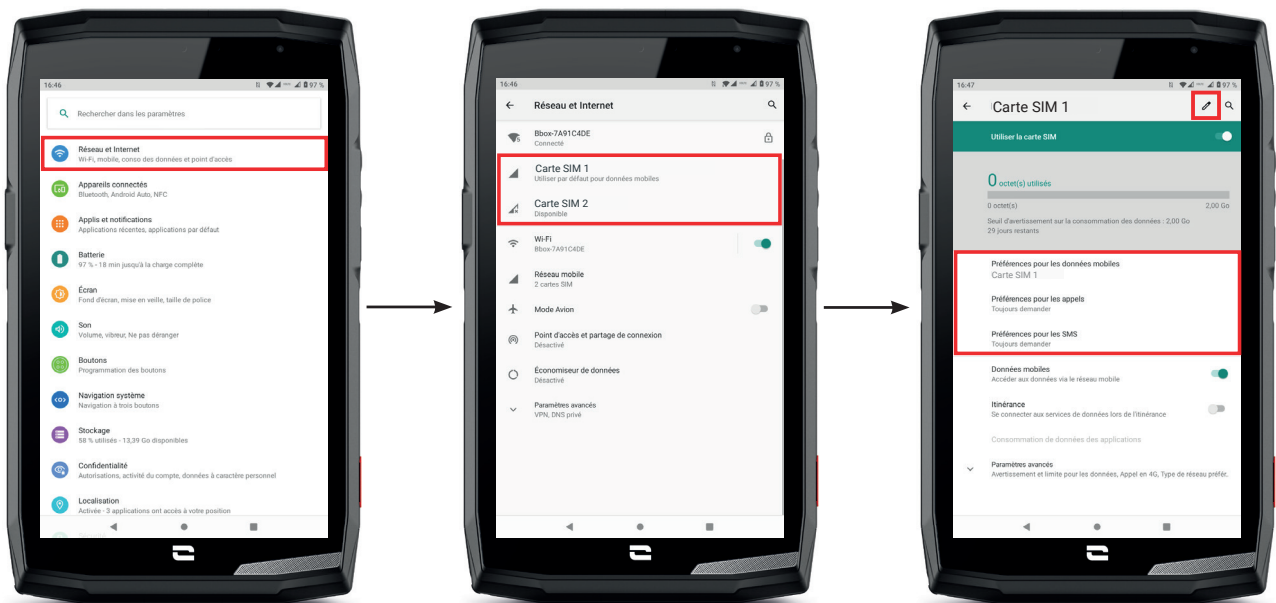
Your tablet allows you to use two different SIM cards at the same time. You can configure each of these SIM cards.



1. On the home screen or in your tablet menu, click on Settings  > Network and Internet 
2. Click on the SIM card you want to set up.

*Technologie Magconn

3. Here you can:

- Change the name of the card
- Set the card to be used for mobile data
- Choose the SIM card to be prioritised for calls
- Choose the SIM card to be prioritised for SMS

Mobile data

two methods for enabling/disabling your mobile data:

OPTION 1:



On the Home screen, open the Quick Settings window by swiping down from the top of the screen and click on the Mobile Data icon  to enable/disable this function.

OPTION 2:

In Settings  > Network and Internet  > Mobile networks, click on the switch to activate/deactivate it.

Browser

Connect to the internet to search for information and bookmark web pages for quick access.

1. Click on the Google Chrome  app on your home screen or in your tablet menu.
2. Enter the address in the search bar and press the  key on your keypad. This lets you access web pages. Favourites, switching between multiple windows, and other features are also supported.

Email

Configuring your email account

Set up an email account when opening the email app for the first time.

1. Click on the Gmail  app in your tablet menu.
2. Click on + Add email address and select your email provider.
3. Follow the instructions on the screen to complete the configuration.

Battery saver

Your CORE-T5 has a battery saver mode. When you activate this mode, your tablet:

- Switches to dark theme
- Disables or restricts background activities, certain visual effects, and other features like "Ok Google".



There are two ways to activate Battery Saver mode.

OPTION 1:



1. Open the tablet's Quick Settings window by swiping down from the top of the screen.
2. In the white banner at the top of the screen, click on the  icon.
3. Click on this same icon to deactivate this mode.

 If you press and hold the icon for a few seconds, it will take you directly to your tablet's battery menu to quickly view information on your battery status.

OPTION 2:



1. On your home screen, click on **Settings**  > **Battery**  > **Battery saver**.
2. Click on **Activate now** to activate this mode.
3. Click on **Deactivate now** to disable this mode.

From the battery menu, you can also configure this mode so that it is automatically activated when your tablet reaches a certain battery threshold, which you can define. To do this:

1. On your home screen, click on **Settings**  > **Battery**  > **Battery saver**.
2. Click on **Define a programme** and tick **Based on battery percentage**.
3. Choose the desired battery level.

Resetting your tablet

 Before performing a reset, make sure you have backed up all important data stored on the device. The device will restart automatically.

To reset your device to factory settings, go to **Settings**  > **System**  > **Advanced settings** > **Reset options** and click on **Erase all data (restore factory settings)**.



Important: this action will erase all data from your tablet's internal memory.

This menu also gives you the option to reset just your preferences or the WiFi, mobile data and Bluetooth.

System updates

Updates are changes made to the software version originally installed on your tablet to fix potential bugs, or to make improvements and add new features.

The device will automatically offer to perform the update when a new software version is available.

To check that your device is up to date, go to **Settings**  > **System**  > **Advanced Settings** > **System Update**. When your device offers you an update, do it as soon as possible.

CUSTOMISING YOUR TABLET

Home screen

The home screen is the starting point for accessing all the tablet's features. It displays widgets, shortcuts to apps, and much more.



The home screen may display differently depending on the region or operator.

Wallpaper

1. Long press an empty area on your home screen to access the home screen settings.
2. Select **Wallpapers**.
3. You can choose your wallpaper from a selection of CROSSCALL images or from your photos.

Widgets

Widgets are miniature stand-alone app views that launch specific app functions to make it easier to access and provide information on your Home screen.

To access the widgets offered by your tablet:

1. Long press an empty area on your home screen to access the home screen settings.
2. Select **Widgets**.
3. Press and hold the widget you want to add to your home screen and arrange it on your home screen, creating a new page if needed. Then release your finger to confirm its position on the screen.
4. On the Home screen, press and hold the widget you want to move or delete. Drag it into the **X Delete** zone at the top of the screen to remove it from your home screen.

App shortcuts

You have the option to customise which app shortcuts you want to display on your home screen.

1. Open the menu in which all of the tablet's apps are stored.
2. Press and hold on the app you want to add a shortcut for.
3. Keep pressing this app and drag it around slightly to bring up your home screen.
4. Place the app where you would like it to be displayed and release your finger to confirm its position on the screen.
5. On the Home screen, press and hold the app shortcut you want to move or delete. Drag it into the **X Delete** zone at the top of the screen to remove it from your home screen.

Sound

In **Settings**  > **Sound** , you have the option to:

- Adjust your device's different volumes for multimedia, calls, ringtones, notifications and alarms.
- Choose your tablet's ringtone for each SIM card, the sound of your notifications, and your alarm sound.
- Manage vibrator mode, the keyboard sound, the keypad sound effect, etc.

Remember that some of these settings can be changed using your tablet's +/- volume keys. You can quickly and easily manage the volume of your ringtone and notifications and switch from ring mode to vibrate or silent mode (or vice versa).

Notifications

In **Settings** > **Apps and notifications** , you can:

- Choose the display settings for your notifications.
- Enable/Disable notifications from the various apps installed on your tablet.
- Configure the notification LED.



Date and time

In **Settings**  > **System**  > **Date and Time**, you can:

- Enable/Disable the automatic synchronisation of your tablet, which automatically sets the time and date according to your network's time zone.
- Set the time and date manually if automatic synchronisation is disabled
- Enable/Disable use of your network's time zone or manually choose the time zone you prefer.
- Choose the time format (24 hours/12 hours)

Languages

To chat and send messages in more than one language, you can configure multiple languages so that your keyboard adapts and corrects the language currently in use.

In **Settings**  > **System**  > **Languages and input** > **Languages** > **+Add language**, you can choose the language(s) you want to add to your tablet.

When writing a message, just press the space bar and select the language of your choice.

TIPS AND SHORTCUTS

Split screen mode

This allows you to divide your screen into two so that you can view two different app windows at the same time on your screen.

1. Once your app is open, click on the square at the bottom right of the screen to open recently opened apps.
2. Click on the app icon located at the top of the page of each open app.
3. Tap **Split Screen**, then select the second app.



Not all apps are compatible with split screen mode.

4. To return to a single screen, drag the black bar that separates the two screens up or down depending on which screen you want to keep active.

Screenshot

To take a screenshot, simultaneously click the Power key and the - volume button on your tablet.



Automatic screen rotation

1. Open the tablet's Quick Settings window by swiping down from the top of the screen.
2. In the white banner at the top of the screen, click on the  icon to enable/disable automatic rotation of the screen, which automatically rotates your device's screen when you switch your tablet between landscape and portrait mode.

Screen wake-up

You no longer need to press on your tablet's power button to wake up your screen; now all you have to do is to double tap your black screen repeatedly.

This function is particularly useful in situations where your power button is difficult to access: on an X-RIDE, an X-CAR PRO, etc.

To enable/disable this function, go to **Settings**  > **Screen**  > **Advanced settings** > **Screen wake-up**.

Secondary display on another screen



You now have the option to project your tablet screen on any other display via a USB-C/HDMI connection.

Everything is done automatically, a few seconds after plugging in.

Glove mode

Activating this mode will increase the screen's sensitivity so that you can use your tablet while still wearing your gloves.

1. Open the tablet's Quick Settings window by swiping down from the top of the screen.
2. In the white banner at the top of the screen, click on the  icon to enable/disable glove mode, which lets you use your tablet and touch the screen even when wearing gloves.

You also have the option to allocate one of your programmable buttons to Glove Mode (see page 15). This shortcut will allow you to quickly and easily enable/disable this mode, recommended for regular use.

Touch-lock mode

This mode allows you to completely lock the touch screen on your tablet, regardless of the app you have open or the document being read. The feature is designed for specific situations, when you're concerned that certain elements may come into contact with your screen (underwater, in the rain, etc.).

1. Open the tablet's Quick Settings window by swiping down from the top of the screen.
2. In the white banner at the top of the screen, click the  icon to enable/disable touch-lock mode.

You also have the option to allocate one of your programmable buttons to the Touch-lock mode (see page 15). This shortcut will allow you to quickly and easily enable/disable this mode, recommended for regular use.

NFC



The red box on the back of the tablet in the image opposite shows you the location of the CORE-T5's NFC antenna.

Make sure to position this part of the tablet correctly on contactless readers (payment terminals, transport terminals, badge readers, etc.) for optimal operation.

Battery sharing

With the CORE-T5, you can now charge another device or accessory using your battery power.

The function is automatically activated when you connect the other device or accessory via a USB-C cable.

The **Battery Share**  icon on your Quick Settings window lets you:



- check that charging is in progress
- reverse the charging direction if necessary (in the case of two tablets).

Charging animation

When your tablet is charging, the name of your device and its battery level are regularly displayed on the screen (every minute).

This feature is particularly useful in the case of a company that has a fleet of tablets and uses the POWER STATION to charge the tablets in its fleet.

To activate this function, go to **Settings**  > **Screen**  > **Advanced settings**, then **Enable/Disable Information when charging**.

To set the name of your device, go to **Settings**  > **Screen**  > **Lock screen** > **Add text on screen**, then enter the name you want to give it.

Attaching the leash*

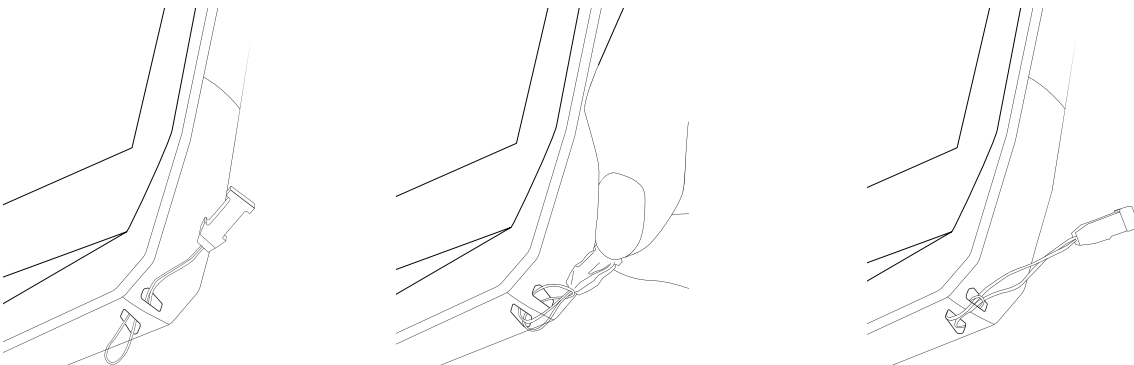

Calculator

The Calculator app lets you to perform simple and complex calculations.

1. Tap  in your tablet's menu.
2. Change the screen orientation to switch from the standard calculator to the scientific calculator.

CROSSCALL APPS



X-SENSORS

X-SENSORS is an app that provides you with information about the sensors built into your CROSSCALL tablet.

When you open the app for the first time and before using it, please read and agree to the terms and conditions of use by clicking "Agree".

The magnetometer

This tool acts as a compass, measuring the orientation of the tablet in relation to magnetic north. Calibrate your compass by following the on-screen instructions.

The accelerometer

The accelerometer measures and observes the tablet's acceleration in space along 3 axes. It uses mathematical integration to measure the device's speed of movement while tracking its position.

The GPS

This provides the position of the device and the accuracy of the GPS signal. You can find out the number of satellites in range as well as your altitude.

Light sensor

The light sensor measures the intensity of light projected on the tablet screen. It helps you to optimise your screen brightness based on the ambient light to save your battery or to optimise readability.

Bluetooth (5.0) and networks (2G, 3G, and 4G)

These provide information on the presence and strength of communication networks.

Battery status

This function provides an instant visual indication of the battery charging status.

X-SAFE is a CROSSCALL app that allows you to quickly and easily raise the alarm in the event of an emergency.

Step 1: Setting up X-SAFE



1. Open the X-SAFE app. It is enabled on your tablet by default.
 2. Enter the relevant information: your name and address
 3. Then enter the emergency number(s) you would like to contact when you are in need:
 - a. Click on **Make an emergency call**
 - b. Click on the **3 little dots** at the top right of your screen.
 - c. Click on **Select a contact** if the number is already saved in your contacts, or on **Enter a number** if you want to add a number that is not already saved in your tablet.
-  If you decide to include several numbers in this app, in an emergency the tablet will call the numbers in the order in which you added them. To change this order, you will need to delete the numbers (by clicking on the green arrow) and save them again in the new desired order.
4. You can then choose between two different options to notify your loved ones in the event of an emergency. You can also combine and activate these two options simultaneously
 - a. If you want to send an emergency message: enable **Send an emergency message** and click on it to enter the content of the message you want to send.
 - b. If you want to make an emergency call: Enable **Make an emergency call**
 5. You can also configure some of the app features by clicking on **Settings**:
 - a. Enable/Disable LED flashing
 - b. Enable/Disable the audible alarm
 - c. Enable/Disable the loudspeaker

Step 2: Connecting X-SAFE and the programmable button

By default, the X-SAFE app is linked to programmable button no. 2 (bottom right of the tablet) and the triple tap to trigger it.

But you can also choose to link the app to your other programmable button (no. 1, at the top left of your tablet) as well as change the activation mode:

- the triple tap
- the long press

If you want to change the default setting for this app:

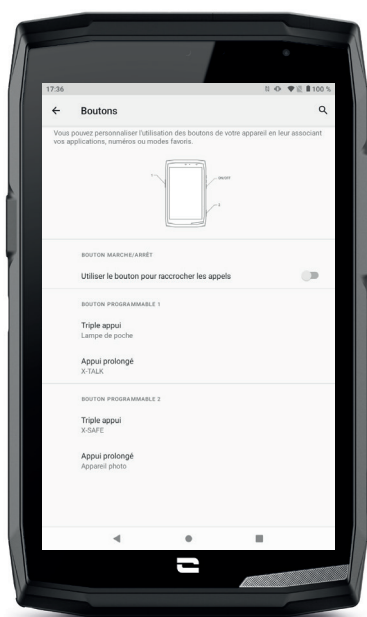

1. Go to Settings  > Boutons 

2. Choose the button to which you want to link this app (1 or 2) as well as the means of triggering it, and click on it.

3. Then click on the settings icon next to the app field, and choose X-SAFE.

Step 3: Issuing an alert



We strongly recommend that you issue an alert to check that the configuration of your X-SAFE app is operational. A countdown begins. The user can stop the alert by pressing the "Cancel" button. At the end of the countdown, a call and/or SMS is automatically sent to the person previously selected.

WARNINGS

Any activity is potentially dangerous and can sometimes result in injury or death. App Users are entirely responsible for their activity and must know how to anticipate potential hazards. They must also be able to assess their physical capacity for a given activity. In particular, while images of sometimes extreme sports activities may be used to advertise and promote a device, to demonstrate the resistance and performance of your tablet, UNDER NO CIRCUMSTANCES should these images incite the User to engage in these or other similar activities.

LIMITATION OF LIABILITY

Access and use of the Apps are at the sole risk of the User. As a result, CROSSCALL shall not be held liable for any damage resulting from access and/or use of the App or the information it contains. The User is also informed that CROSSCALL could be forced to temporarily interrupt access to the App for technical reasons, in particular for maintenance purposes. The User accepts these interruptions and waives any claims in this regard.

The App and Services are provided "as is" and "as available" without any guarantees. CROSSCALL makes every effort to guarantee the reliability of the App and its content. However, if the User notices any errors or omissions, CROSSCALL would be grateful if they could notify their team at the following address: sav@crosscall.com.

The User declares that they are aware of and accept the characteristics and limitations of the mobile telephone network and the internet and, in particular, the functional characteristics and technical performance of these networks; problems related to connection and/or access to networks and/or websites; problems related to availability and congestion of the networks; problems related to the failure or saturation of networks; problems related to transit time,

access to online information, response times for displaying, consulting, querying or otherwise transferring data; risks of interruption; lack of protection of certain data against possible hijacking or hacking; risk of contamination by possible viruses present on the networks, etc. for which CROSSCALL may not be held liable. The User acknowledges that they have been informed of these provisions, and may not hold CROSSCALL liable in the event of death, accident, illness and/or any type of incident caused in particular by inappropriate practice or use.



X-TALK



X-TALK is a walkie-talkie app developed by CROSSCALL for communicating:

- As a group
- Without a mobile phone number
- Without making a call
- Without picking up

– To find out more about this app, go to:https://www.crosscall.com/fr_FR/x-talk.html

– You can also find an app tutorial on our YouTube channel at the following link:https://www.youtube.com/watch?v=V_vEC55Wg0M&t=1s



X-STORY

EN



The X-STORY app is a photo and video editing app developed by CROSSCALL. It lets you:

- Assemble/Rearrange your photos/videos
- Trim your videos
- Slow down/Speed up your videos
- Add music to your production

- To find out more about this app, go to:https://www.crosscall.com/fr_FR/x-story.html
- You can also find an app tutorial on our YouTube channel at the following link:<https://www.youtube.com/watch?v=2IVsk7BHN7I>



X-CAMP: The CROSSCALL community app

EN



X-CAMP is an app that brings together the CROSSCALL community and lets you interact with other CROSSCALL users and experts.

It lets you:

- Share your experiences and get answers to your questions from CROSSCALL users and experts.
- Receive handy CROSSCALL tips to get the most out of your product and everything the brand has to offer.
- Buy or sell your CROSSCALL devices.
- Take part in surveys and contribute directly to the design of our products.
- Participate in exclusive competitions, receive dedicated X-CAMP promotions and even meet the ambassadors...

TROUBLESHOOTING

Before contacting our after-sale service, you'll find below some simple solutions to try to resolve simple issues that you may come across.

You can also sign into the CROSSCALL X-CAMP application in order to chat and share with all the CROSSCALL users and experts who'll be able to help you out should you come across any difficulties when using your device.

Device

A message appears when you switch on or use your device. It asks you to carry out the following actions:

- Access code: When your device is locked, you'll need to enter the access code you created when setting up your device.
- PIN codes for card 1 / card 2: when the SIM card(s) for your operator have been inserted into the device, you'll need to enter the PIN code(s) associated with the card(s) each time you switch on/restart the device.
- PUK code: If you enter an incorrect PIN code several times, the SIM card will be blocked. You'll then need to enter the PUK provided by your operator to unblock the card.

Your device displays network and service error messages

When you're in areas with poor reception, you risk losing your network connection. Move to another place and try again. When you move around, several error messages may appear.

Your device won't switch on

You can't turn your device on when the battery is completely out of battery. Fully charge the battery before switching on the device.

Poor reactivity or slow touch screen responses

- The touch screen features may not work properly if you add a screen protector other than the X-GLASS, the screen protector sold by Crosscall.
- For optimal use of the touch screen when wearing gloves, or if you've got dirty hands, you can activate "Glove Mode", which will increase screen sensitivity. To do this, refer to the procedure described on **page 31** of this manual.
- Check that you're using the latest software version available for your device. To do this, refer to the procedure described on **page 27** of this manual. When your device offers you an update, do it as soon as possible.
- If the touch screen is damaged or scratched, contact Crosscall's after-sale service.

Your device crashes or a severe error occurs

First of all, try the solutions suggested below. If the issue persists, contact Crosscall's after-sale service.

- **Restarting the device**

If your device no longer responds or crashes, firstly try closing all open applications by clicking the square in the bottom-right of your navigation system, then click **DELETE ALL**. Next, try to switch off or restart your device in the usual way.

- **Forcing restart**

If your device has crashed and no longer responds, hold the "On/Off" button down for at least 15 seconds in order to switch your tablet off. Wait for a few seconds before turning your device back on.



- **Resetting the device**

If you can't solve the issue, restore the default settings on your device. To do this, refer to the procedure described on **page 27** of this manual.

 Before restoring your device's default settings, don't forget to make back-up copies of all important data stored on the device.

Calls

Unable to make calls

- Make sure that you're connected to the right cell network.
- Check that the SIM card hasn't be deactivated. To do this, go to **Settings**  > **Network and Internet**  > **Mobile network**, and check that the "Use the SIM card" has been activated.
- Check that you've not activated the call restriction feature for the number you're dialling or for the incoming call number. To do this, go into **Telephone**  > **Press the 3 dots in the upper-right of the interface** > **Settings** > **Blocked numbers**.

The other person on the call can't hear you

- Check that your device's microphone isn't covered.
- Check that the microphone is close enough to your mouth.
- If you're using the hands-free kit that comes with your device, check that the speakers are connected properly and that the microphone is positioned close enough to your mouth.

You can hear an echo during calls

Adjust the volume by pressing the +/- volume button or move to another place.

Frequent disconnections from the mobile network or the internet, or poor audio quality

- Make sure that nothing is interfering with the antenna built into the device.
- When you're in areas with poor reception, you risk losing your network connection.
- Plus, connectivity issues can be caused by issues and faults experienced by your operator. Move to another place and try again.

Battery status

The battery isn't charging properly (for Crosscall chargers)

- Make sure that the charger is properly plugged in, and that the terminal is correctly positioned on the X-LINK™ accessory enabling your device to be charged (X-CABLE, X-DOCK, etc.).
- Contact Crosscall's after-sale service and request a battery replacement.

The battery is losing charge increasingly quickly.

- When the device or battery is exposed to extreme temperatures, the usable charge can be reduced.
- Battery consumption is increased when you use certain messaging features or applications, such as GPS, games and the internet.

- The battery is a consumable, and its usable charge reduces over time. To limit this, make sure that you follow the "Tips and precautions for charging your battery" indicated on page 9/10 of this manual.

Multimedia

Error messages when you open the camera

To use the camera, your device must have sufficient free memory and its battery must be sufficiently charged. If you get an error message when you open the camera, try the following actions:

- Charge the battery.
- Free up memory by transferring files to a computer (see page 23/24) or by deleting items from the device.
- Restart the device.

If the issues persist, contact Crosscall's after-sale service.

Photos come out with poor quality compared to the preview

- The quality of your photos can vary depending on the environment (e.g. night-time).
- Check the resolution in the camera settings.
- Restore the default settings in the Camera app. To do this, open the Camera > Press the three lines in the upper-left corner of the app > Select restore default settings > OK

Error messages when you open multimedia files

If you get error messages or if you can't open/view multimedia files when you open them on your device, try the following steps:



- Free up memory by transferring files onto a computer, or by deleting items from the device (see page 23/24).
- Make sure that the audio file isn't protected by DRM rights (digital rights management). If the file is protected by DRM rights, you'll need a license or key to be able to open it.
- Make sure that the file formats are supported by the device. If a file format is not supported, install an application which does support it. To confirm whether a file format is compatible with your device, you can refer to your device's page on Crosscall.com and consult the "Features" tables at the bottom of the page.
- Your device is compatible with the photos and videos taken on it. Photos and videos captured with other devices may not display correctly.

Storage

Data stored on the device has been lost

Always create back-ups of any important data stored on your device. Otherwise, you won't be able to recover your corrupt or lost data. Crosscall cannot be held liable for the loss of any data stored on your device.





There's not enough memory space on the device

Delete any data which isn't useful, using the "Manage storage space". To do this, go to **Settings**  > **Storage**  > Click on "Manage storage space" and delete the suggested files. You can also manually delete applications or files that you don't use to free up storage space.

Miscellaneous

The Bluetooth feature isn't working

If you encounter any issues when trying to connect with another Bluetooth device, try the following solutions:

- Make sure that the device you're trying to connect to is ready to be detected or connected with.
- Make sure that your device's Bluetooth feature has been activated. To do this, you have two options:
 - Open the tablet's quick set-up window and check that the Bluetooth icon shows as activated (it should be green).
 - Go to **Settings**  > **Connected devices**  > **Connection preferences** > **Bluetooth**, and check that the cursor has been activated.
- Check that both Bluetooth devices are located within the maximum Bluetooth range (approx. 10 m).
- In your device, go to **Settings**  > **System**  > **Advanced settings** > **Reset options**, and click on **Reset Wi-Fi, mobile data and Bluetooth** > **Reset settings**. You may lose information saved on your device when you reset it.

If the above recommendations don't resolve the issue, contact Crosscall's after-sale service

Issues connecting to a computer

- Make sure that the USB cable used is compatible with your device.
- Check that the driver needed is installed on your computer and up-to-date.

Your device can't detect your location

GPS signals can be weak in some places, such as inside a building. If this occurs, connect your device to a WiFi or mobile network to find your location.

Without a WiFi or mobile network connection, it takes more time to identify your GPS position.

The Home button doesn't appear

The navigation bar featuring the Home button may disappear when you're using certain features or applications. To display the navigation bar, vertically swipe the screen.

SAFETY MEASURES

General safety information

Failure to adhere to the following safety instructions could result in fire, electric shock, injury, or damage to your tablet or other property. Please read all the safety instructions below before using your tablet.

- Always switch off your tablet whenever it is forbidden to use it, or when it may cause interference or danger.
- Avoid exposure to magnetic fields.
- Please switch off your tablet in aeroplanes and airports when prompted.
- Switch off your tablet when you are in the vicinity of high-precision electronic equipment. The tablet could affect the performance of this type of device.
- Do not put your tablet or accessories in containers that produce a strong magnetic field.
- Do not leave magnetic data storage devices near your tablet. The radiation emitted by the tablet could erase the information stored on it.
- Keep the tablet away from direct sunlight. Do not expose your tablet to high temperatures, and do not use it in the presence of flammable gases (e.g. at a petrol station).
- Keep your tablet at least 15mm away from your body when you make calls.
- Small parts may cause choking.
- Your tablet can emit a loud sound.
- Avoid impacts or damage to your tablet.
- Some parts of your tablet are made of glass. The glass is likely to break if your tablet falls on a hard surface or suffers an impact. If the glass breaks, do not touch the glass parts of the tablet and do not attempt to remove the broken glass from the tablet. Do not use your tablet until the glass has been replaced by an authorised operator.
- Do not attempt to take apart your tablet or its accessories. Tablets should only be serviced or repaired by qualified personnel.
- The power outlet should be located near the tablet and must be easy to access.
- Comply with all laws and regulations relating to the use of the tablet. Respect the privacy and rights of others when using your tablet.
- Follow the instructions in this manual for using the USB cable. Otherwise, your tablet or PC may become damaged.

- Clean your tablet with a soft, dry cloth. Unless you meet the conditions mentioned below in "Information on water resistance", do not use water, alcohol, soap, or chemicals.
- Be sure to back up your important data. A repair or other factors may lead to data loss.
- Do not disconnect the tablet when transferring files or formatting the memory. This could cause program failure or file damage.
- Keep the tablet and charger out of the reach of children. Do not let children use the tablet or charger unattended.
- This device is not intended to be used by people (including children) with reduced physical, sensory or mental capacities, or whose lack of experience or knowledge prevents them from safely using the device, if they are not supervised or have not been given instructions beforehand by the person responsible for their safety.
- Keep small tablet accessories out of reach of children in order to avoid choking.
- Do not let your children or pets chew or lick the device.
- Do not modify or recondition your tablet.
- Do not expose your tablet to flames, explosions, or other sources of danger.
- Switch off your tablet when in the vicinity of explosive materials or liquids.
- The tablet must only be connected to a USB 2.0 interface.
- The ideal operating temperature is between 0°C and 40°C. The ideal storage temperature is between 20°C and 50°C.
- Stop using your device if it overheats or if any of its parts are cracked or broken.
- Do not press your device against your eyes, ears or any other part of your body, and do not put it in your mouth.
- Do not use the flash close to the eyes of people or animals.
- Only use the original accessories for this tablet and do not install its battery in another tablet.

Information on water resistance

- You have just purchased an IP68 compliant tablet. To guarantee optimal use and water resistance, please ensure that all caps and guards covering slots or openings, and the case are correctly sealed.
- Do not open the caps or SIM card drawer if the device is in water or in a very humid environment.
- Make sure the caps are not damaged when you open or close them. Ensure that the seal is free from any debris, such as sand or dust, to avoid damaging the device.

- The caps covering the openings may come loose in the event of a fall or knock.
- Check that all the covers are properly aligned and completely closed.
- If the device has been submerged in water or the microphone or loud speaker is wet, the sound may not be clear during a call. It is recommended to wait a few minutes after immersing your device for it to return to its original audio quality. Make sure that the microphone or loud speaker is clean and dry by wiping it with a dry cloth.
- If the device gets wet with salt or chlorinated water, rinse it with tap water, then dry with a soft, clean cloth. Carefully wipe the caps and connectors.
- The water resistance of the device can lead to slight vibrations under certain circumstances. These vibrations, for example when the volume is turned up high, are entirely normal and do not affect the device's performance.
- Do not remove the waterproof membrane covering the microphone or speakers, and do not use any tool that could damage this (sharp, spiky, etc.).
- Do not expose the device to metal particles: these could build up on your tablet's loud speaker due to the magnet embedded in its component. Metal particles can be cleaned with a soft cloth. Alternatively, you can place the device in a transparent plastic bag.
- Changes in temperature can increase or decrease pressure on the device, which can affect the quality of the sound. If necessary, open the caps to evacuate the air.

Medical devices

- Please switch off your tablet in hospitals and other medical facilities where this is required.
- Your tablet has radio antennae that emit electromagnetic fields. These electromagnetic fields can interfere with pacemakers and other medical devices.
- If you wear a pacemaker, a minimum distance of at least 20 cm should be maintained between your pacemaker and your tablet.
- Keep the device on the opposite side to an implant.
- If you think your tablet is interfering with your pacemaker or other medical device, stop using it and consult your doctor for specific information about your medical device.
- When performing repetitive activities, such as text messaging or games on your tablet, you may experience occasional discomfort in your hands, arms, wrists, shoulders, neck, or other parts of your body. If you experience any discomfort, stop using your tablet and consult your doctor.

Road safety

- Comply with all safety standards and measures relating to the use of your device when driving.
- Obey all local laws. Always keep your hands free to operate the vehicle while driving. When driving, road safety should be your primary concern.
- Pull over and park before you make or receive a call, if traffic conditions require it.
- Radio frequency signals can interfere with certain electronic systems in your vehicle, such as the car radio or safety equipment.
- If your vehicle is equipped with an airbag, please do not obstruct its access by placing portable or fixed wireless equipment in front of it. Otherwise, you risk preventing the airbag from opening and could cause serious bodily injury. Hand-held tablet use while driving is prohibited.
- When listening to music, be sure to keep the volume at a reasonable level so that you can hear what is going on around you. This point is especially important when you are near a road.
- Using your tablet in certain circumstances may distract you and cause danger. Adhere to any rules that prohibit or restrict the use of a tablet or earphones (for example, not sending text messages while driving or using earphones while cycling).
- Hand-held tablet use while driving is prohibited.

Power and charging

- Do not throw your device into fire
- Do not short-circuit
- Do not expose it to temperatures above 60°C/140°F
- Recycle the battery according to standards in force.
- Charge your tablet using the USB cable and power adapter supplied. Using an incompatible adapter or cable could permanently damage your tablet.
- The adapter should be plugged in near the tablet and must be easily accessible.
- Using damaged cables or chargers, or charging in the presence of moisture, may cause an electric shock.
- The power adapter is intended for indoor use only.
- The electrical power must be easy to access. The plug must not be blocked during use.
- To completely disconnect the tablet from AC power, unplug the charger from the wall outlet.

- Power adapters can become hot during normal use, and prolonged contact may cause injury.
- Always ensure adequate ventilation around the power adapters when in use.
- Ventilation should not be obstructed by covering air vents with objects (newspapers, tablecloths, curtains, etc.) to prevent overheating and malfunction. Maintain a free space of at least 10cm around the tablet.
- The tablet should be used in areas with a temperate climate.
- Do not insert or remove a USB port with wet hands as this could lead to a risk of electric shock.
- Because the tablet is equipped with an internal rechargeable battery, do not expose the product to excessive heat (sun, fire, etc.).
- Avoid using the connector to perform several actions at once, and make sure that the battery terminals are not touching any conductive elements, such as metal or liquid.

Protecting your hearing



This tablet adheres to the regulations in force in terms of limiting the maximum output volume. Listening with earphones at high volume for extended periods can cause hearing loss!

- Stop using the product or lower the volume if you feel that your ears are ringing.
- Do not listen on full volume; medical professionals advise against exposure to high noise levels for an extended period of time.
- Use earphones wisely, as excessive sound pressure coming from earbuds or an audio headset can cause hearing loss.
- To prevent damage to your hearing, avoid listening at high volumes for long periods of time.
- Only use the earphones supplied with your tablet.

Environmental protection

- Please respect local regulations in terms of waste elimination when you are getting rid of packaging, the battery or the used tablet. Take them to a collection point so they can be properly recycled. Do not dispose of tablets or used batteries in ordinary rubbish bins.
- Please dispose of used lithium batteries that you do not want to keep in a designated place for this purpose. Do not dispose of them in rubbish bins.

- Do not dispose of tablets or used batteries in ordinary rubbish bins.



There is a risk that the battery will explode if you replace it with an unsuitable model. Dispose of used batteries according to the instructions.



Cleaning and maintenance

- Switch off your tablet before any cleaning or maintenance. The charger must be unplugged from the outlet. The tablet and charger must be disconnected to avoid electric shock or short circuit of the battery or charger. Close the caps.
- Do not clean the tablet or charger with chemicals (alcohol, benzene), chemical agents or abrasive cleaners so as not to damage the parts or cause a malfunction. The device can be cleaned with a soft, anti-static, slightly damp cloth, or with tap water following the instructions in the INFORMATION ON WATER RESISTANCE on page 46.
- Do not scratch or tamper with the tablet, as the substances in the paint may cause an allergic reaction. If such a reaction occurs, stop using the tablet immediately and consult a doctor.
- Remove dust from the power socket and keep it dry to prevent the risk of fire.
- If the tablet or any of its accessories do not work properly, contact your local service provider.
- Do not disassemble the tablet or its accessories yourself.

Emergency calls

In the event of an emergency, if the tablet is switched on and you are in the network coverage area, it can be used to make an emergency call. However, emergency numbers may not be accessible on all networks. You should never rely on your tablet to make emergency calls.

Recommendations to reduce the user's exposure to radiation

- Use your tablet in areas covered by your network to reduce the amount of radiation received (especially in underground car parks or when travelling by train and by car).
- Use your tablet when there is good reception (i.e. maximum number of bars is displayed for the network).
- Use a hands-free kit.
- During calls, keep the tablet away from the tummy of pregnant women and the lower abdomen of teenagers.
- Children and teenagers should make reasonable use of tablets by avoiding, for example, night-time calls and limiting the frequency and duration of calls.

ADDITIONAL INFORMATION

Compliance



- CROSSCALL confirms that this device complies with the basic recommendations and other relevant measures set out in Directive 2014/53/EU. The latest applicable version of the Certificate of Conformity can be found on the website: https://docs.crosscall.com/public/CERTIFICAT/CORE-T5_CERTIFICATE-OF-CONFORMITY_INTERNATIONAL.pdf.
- Restrictions relating to the 2.4GHz band: Norway: this sub-paragraph does not apply to the geographical area located within a 20 km radius from the centre of Ny-Ålesund. Restrictions relating to the 5 GHz band: According to Article 10, paragraph 10 of Directive 2014/53/EU, the packaging indicates that this radio equipment is subject to certain restrictions when placed on the market in Belgium (BE), Bulgaria (BG), Czech Republic (CZ), Denmark (DK), Germany (DE), Estonia (EE), Ireland (IE), Greece (EL), Spain, (ES), France (FR), Croatia (HR), Italy (IT), Cyprus (CY), Latvia (LV), Lithuania (LT), Luxembourg (LU), Hungary (HU), Malta (MT), the Netherlands (NL), Austria (AT), Poland (PL), Portugal (PT), Romania (RO), Slovenia (SL), Slovakia (SK), Finland (FI), Sweden (SE), the United Kingdom (UK), Turkey (TR), Norway (NO), Switzerland (CH), Iceland (IS) and Liechtenstein (LI).



Frequency bands and power

- Frequency band used by radio equipment: certain bands may not be available in all countries or all regions. Please contact the local operator to get more detailed information.
- Maximum radio signal frequency emitted in the frequency band where the radio equipment operates: the maximum power for all the bands is less than the highest specified limit value under the associated harmonised standard. The nominal frequency band and power transmission limits (radiated and/or by conduction) applicable to this radio equipment are the following:

Bands	Frequency	maximum power
GSM850	824MHz-894MHz	33±2dBm
GSM900	880MHz-960MHz	33±2dBm
GSM1800	1710MHz-1880MHz	30±2dBm
GSM1900	1850MHz-1990MHz	30±2dBm
WCDMA B1	1920MHz-2170MHz	23±2dBm
WCDMA B2	1850MHz-1990MHz	23±2dBm
WCDMA B4	1710MHz-2155MHz	23±2dBm
WCDMA B5	824MHz-894MHz	23±2dBm
WCDMA B8	880MHz-960MHz	23±2dBm
LTE B1	1920MHz-2170MHz	23±2dBm
LTE B2	1850MHz-1990MHz	23±2dBm
LTE B3	1710MHz-1880MHz	23±2dBm
LTE B5	824MHz-894MHz	23±2dBm
LTE B7	2500MHz-2690MHz	23±2dBm
LTE B8	880MHz-960MHz	23±2dBm
LTE B20	791MHz-862MHz	23±2dBm
LTE B28	703MHz-803MHz	23±2dBm
LTE B32	1452MHz-1496MHz	DL only
LTE B38	2570MHz-2620MHz	23±2dBm
LTE B40	2300MHz-2400MHz	23±2dBm
2.4 GHz WiFi	2400MHz-2483.5MHz	<20dBm
5 GHz WiFi	5150MHz-5725MHz	<20dBm
Bluetooth	2400MHz-2483.5MHz	<10dBm
NFC	13.56MHz	<42dBuA/m

Information about accessories and software

We recommend that you use the following accessories:

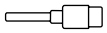
ACCESSORY	MODEL	TECHNICAL DATA
	Trademark: Crosscall Model: 1901070199039 (CH-21E)	Input voltage: 100-240 V~ AC input frequency: 50/60 Hz Output voltage: 5.0V --- Output current: 2.0A Output power: 10.0W Average efficiency in active mode: 81.03% Efficiency at low charge (10%): 80.33% Power consumption without charge: 0.045W
	Ref. Crosscall: 1904140199101	IPX6
	Ref. Crosscall: 1902140199602	USB A / USB C 1m

The product software version is L1893.X.XX.XX.XXXX (where X=0 to 9, A to Z, representing updates to the user experience, security patches, etc.). Software updates are published by the manufacturer to correct bugs or improve certain features after the product's launch. All the software versions published by the manufacturer have been verified and always comply with the applicable regulations.

Not all the radio frequency settings (for example, the frequency band and output power) are accessible by the user or can be modified by him/her. The latest information relating to accessories and software is available in the Certificate of Conformity, which can be viewed on the website: https://docs.crosscall.com/public/CERTIFICAT/CORE-T5_CERTIFICATE-OF-CONFORMITY_INTERNATIONAL.pdf

Specific absorption rate (SAR)

This device adheres to the directives relating to exposure to radio frequencies, when it is used near the head or at a minimal distance of 5mm from the body. According to ICNIRP (International Commission on Non-Ionising Radiation Protection) guidelines, the SAR limit is 2W/kg on average for the head and body, and 4W/kg for the limbs for 10g of cell tissue absorbing the majority of frequencies.

Maximum values for this model:

- Body SAR: 1.58 (W/kg) ==> authorised limit value: 2 (W/kg)
- Limb SAR: 2.90 (W/kg) ==> authorised limit value: 4 (W/kg)

Copyright

This equipment is reserved for private use. Copying CDs or downloading music, videos or photos for resale or for any other commercial purpose may constitute a violation of copyright law. Permission may be required to copy or save all or part of a document, book and/or presentation subject to copyright law. Please make sure you are familiar with all applicable laws regarding the saving and use of such content in your country and jurisdiction.

APPENDIX

Important information

To provide you with an optimal experience, the tablet connects regularly to internet and messaging servers. This automatically and inevitably generates data exchanges that may be billed in addition to your existing subscription, or deducted from your prepaid plan.

In order to avoid any billing problems related to services that use the internet, we strongly advise you to opt for a suitable package that includes unlimited internet and messaging access. Also, please avoid changing the pre-configured default settings. If you wish, you can connect to a WiFi network to improve speed and efficiency. We particularly recommend using a WiFi network when streaming or downloading games, videos or movies.

Warranty conditions

Your tablet, along with the accessories in the box, are guaranteed against any defect or malfunction that may arise due to their design or manufacture, or an equipment failure, under normal conditions of use, for the duration of the warranty period (available to read with our after-sales T&Cs on www.crosscall.com > Assistance > Warranty) valid from the date of purchase of the tablet, as shown on your original invoice. The commercial warranty automatically terminates at the end of this period. The period of availability of spare parts required for the use of new products is ten (10) years from the end-of-sale date.

For more information on the warranty terms and conditions, go to www.crosscall.com > Assistance > Garantie.

Before contacting our After-Sales Service, we advise you to follow the following instructions:

- Fully charge the battery;
- Upgrade the software or restore factory settings to format the tablet.
- Carefully read the TROUBLESHOOTING section of this user guide (page 40-43) to see if there are any suggested solutions that may solve the problem with your device.

CAUTION: ALL the tablet's user data (contacts, photos, messages, files and downloaded applications) will be permanently lost. You are strongly advised to perform a full backup of your tablet data before formatting it.

→ To restore factory settings: in your tablet's Menu, click on **Settings > System > Advanced settings > Reset options > Erase all data (factory reset).**)

In the event that your tablet has a defect that prevents normal use, you will need to take your device to our After-Sales Service. Your tablet will not be repaired or replaced if the trademarks or serial numbers (IMEI) have been removed or changed, or if your purchase receipt is missing or illegible.

If the lack of conformity or defect is confirmed, all or part of your tablet will be replaced or repaired. This warranty covers the cost of parts as well as labour.

Before sending your tablet to our After-Sales Service, we recommend:

- writing down and keep your IMEI somewhere safe (*);
- removing the SD card and the SIM card;
- saving all your personal data. Our repair centre might need to format your tablet.

(*) Your IMEI code is the serial number used to identify your device and monitor after-sales service. There are several ways to find your IMEI code:

- Tap *#06# on your tablet keypad;
- Check the packaging of your tablet;
- On the back of your tablet and depending on the model, the IMEI may be given on a label or engraved on your tablet's SIM tray.

Documents and information to enclose when sending your tablet to our After-Sales Service:

- A copy of the invoice or receipt, showing the date of purchase, the type of product, and the name of the distributor;
- The tablet's IMEI number;
- A description of the fault with the tablet.

We recommend reading the terms and conditions of service available on the Crosscall website at the following address: **www.crosscall.com**

CORE-T5, designed in France and assembled in China

Created and imported by:

CROSSCALL - 245 RUE PAUL LANGEVIN 13290 AIX-EN-PROVENCE - France.

ÍNDICE

PRESENTACIÓN GENERAL DE LA TABLETA

Presentación del dispositivo	110
X-LINK™*	111
X-BLOCKER	111

PUESTA EN SERVICIO DE LA CORE-T5

Instalación de la tarjeta nano SIM/micro SD	112
Encendido y apagado de la tableta.....	113
Consejos y precauciones para cargar la batería	113

PANTALLA TÁCTIL, SISTEMA DE NAVEGACIÓN Y BOTONES DE LA CORE-T5

Uso de la pantalla táctil	115
Sistema de navegación.....	117
Botones de la tableta	119

USO DE LA TABLETA

Llamadas telefónicas	121
Contactos	122
Mensajes	122
Cámara de fotos	123
Galería.....	124
Transferencia de datos hacia nuestra tableta CROSSCALL	125
Transferencia de datos entre su tableta CROSSCALL y su PC	127
Gestión de tarjetas SIM.....	128
Los datos móviles.....	129
Navegador.....	130
Correo electrónico	130
Ahorro de batería	130
Restablecer la tableta	131
Actualizaciones del sistema	131

PERSONALIZACIÓN DE LA TABLETA

Pantalla de inicio	132
Sonido.....	133
Notificaciones	133
Fecha y hora	133
Idiomas	133

CONSEJOS Y ATAJOS

Modo de pantalla dividida	134
Captura de pantalla	134
Rotación automática de pantalla	134
Encender la pantalla	134
Proyección en una pantalla secundaria.....	135

Modo guantes	135
Modo de bloqueo de pantalla táctil.....	135
NFC	136
Uso compartido de la batería	136
Animación de carga	136
Instalación del cordón de seguridad («leash»).....	136
Calculadora	137

LAS APLICACIONES CROSSCALL

X-SENSORS.....	137
X-SAFE	138
X-TALK	141
X-STORY.....	142
X-CAMP: La aplicación de la comunidad CROSSCALL	143

RESOLUCIÓN DE PROBLEMAS

Dispositivo	144
Llamadas	145
Batería	146
Multimedia	146
Almacenamiento	147
Varios.....	147

MEDIDAS DE SEGURIDAD

Información relativa a la seguridad general	148
Información relativa a la estanqueidad	150
Dispositivos médicos	150
Seguridad vial.....	151
Alimentación y carga.....	151
Protección auditiva	152
Protección del medio ambiente	153
Limpieza y mantenimiento.....	153
Llamadas de emergencia	154
Recomendaciones para disminuir la exposición del usuario a las radiaciones	154

INFORMACIÓN ADICIONAL

Conformidad	154
Bandas de frecuencia y potencia	155
Información relativa a los accesorios y programas de software	156
Tasa de absorción específica (SAR)	156
Propiedad intelectual	157

ANEXO

Información importante	157
Condiciones de garantía	157

Gracias por haber elegido CROSSCALL y haber comprado esta tableta.

El manual de instrucciones le permitirá familiarizarse con su nuevo dispositivo.

LAS VENTAJAS DE LA CORE-T5

Larga duración

La CORE-T5 tiene una garantía de 5 años, una duración de garantía fuera de serie en el universo de la telefonía. Además, la CORE-T5 ha sido concebida tomando como base los valores CROSSCALL en términos de durabilidad y, por tanto, cumple los requisitos de la norma militar MIL-STD-810H. Además, posee una autonomía excepcional que garantiza a los profesionales su perfecta adaptación tanto a su día a día como a sus usos.

Grandes prestaciones

La CORE-T5 incluye un procesador Qualcomm® Snapdragon 665 Octocore y 3 GB de memoria viva, lo que le permite navegar rápidamente con su tableta y cambiar de un uso intensivo a uno más tranquilo de manera fluida. La CORE-T5 incluye Android 11 y cuenta con la certificación Android Enterprise Recommended, lo que le garantiza la actualización al próximo SO de Android, así como una actualización regular de los parches de seguridad durante, al menos, los próximos 3 años.

Comunicación técnica

La CORE-T5 ha sido especialmente diseñada para la PMR (radio móvil profesional). Es compatible con todos los protocolos de misiones críticas integrados en el módem Qualcomm (compatible con las funciones Release 12 3GPP), por lo que permite que los usuarios se comuniquen, incluso en caso de saturación de la red, gracias a mecanismos de derecho preferente de recursos y priorización de flujos. Dotada de 2 botones programables y de un potente altavoz de 100 dB, garantiza un uso sobre el terreno: en entornos ruidosos y/o con guantes gruesos.



PRESENTACIÓN GENERAL DE LA TABLETA

Presentación del dispositivo

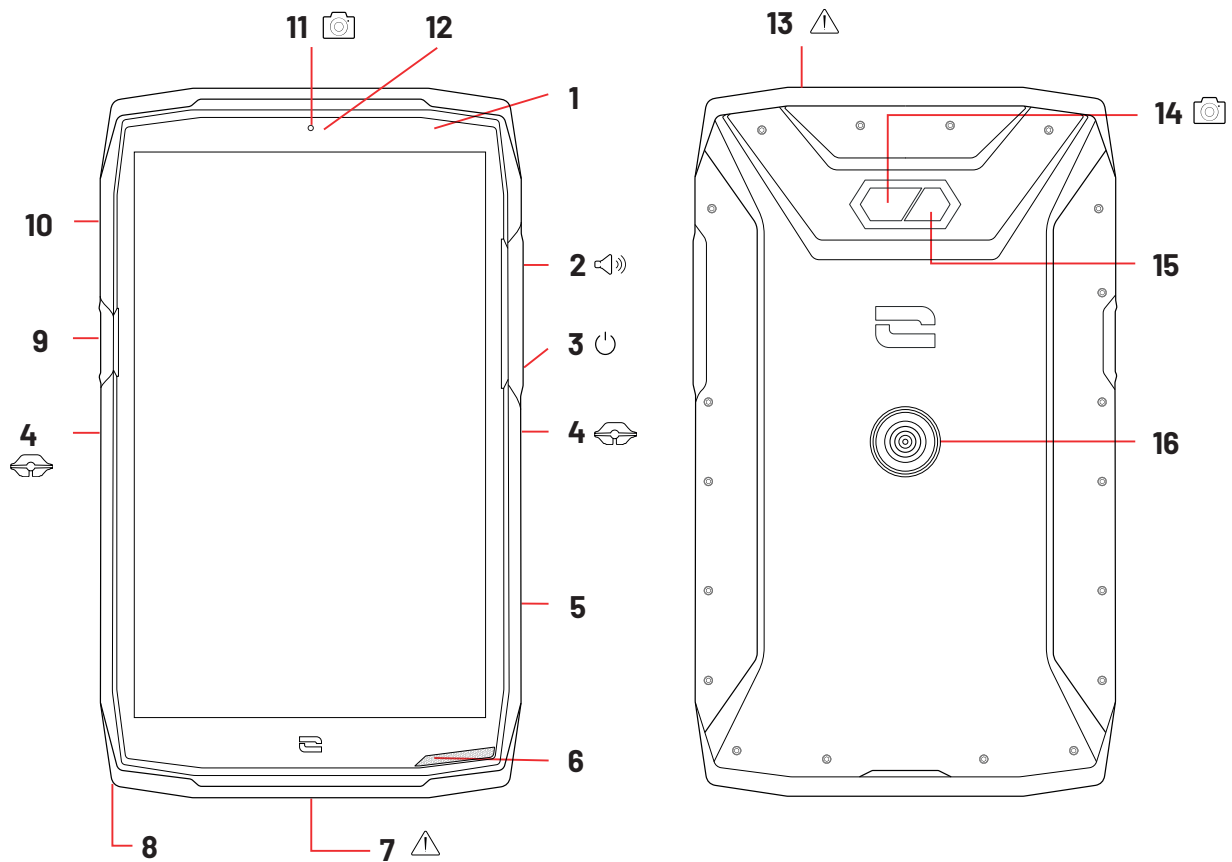

1. Sensor de luminosidad
2. Botón volumen +/-
3. Botón de encendido y apagado
4. Sujeciones X-BLOCKER
5. Botón programable n.º 2
6. Altavoz
7. Puerto USB tipo C (tapa hermética: icerrarla siempre correctamente!)
8. Paso para el cordón de seguridad
9. Botón programable n.º 1

10. Bandeja para insertar tarjetas SIM y micro SD
11. Cámara delantera de 5 MP
12. LED de notificaciones
13. Toma para auriculares (tapas herméticas: icerrarlas siempre correctamente!)
14. Cámara trasera de 13 MP
15. Flash
16. X-LINK™* (sujeción, carga y transferencia de datos)



X-LINK™*

El sistema inteligente de fijación magnética

Este conector magnético, que se sitúa en la parte trasera de la tableta, permite fijarla y conectarla, en un solo paso, a los accesorios exclusivos X-LINK™*.

Asimismo, el X-LINK™* permite cargar la tableta y/o transferir datos según los accesorios empleados.



X-BLOCKER

El sistema de sujeción mecánico reforzado

En las situaciones que requieren una sujeción máxima, este accesorio exclusivo incluido con la tableta garantiza su fijación a los accesorios compatibles (fuerza de desprendimiento de 20 kg). Se fija fácilmente en las muescas laterales de su tableta. Su recubrimiento de silicona disminuye las vibraciones que provocan los golpes.

Antes de empezar cualquier actividad, compruebe que el X-BLOCKER esté correctamente insertado en ambas ranuras de la tableta.

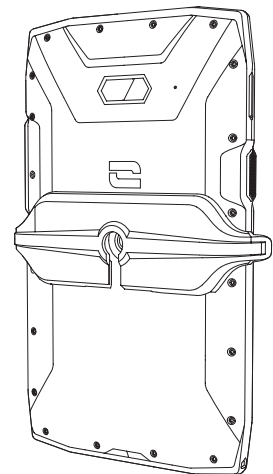
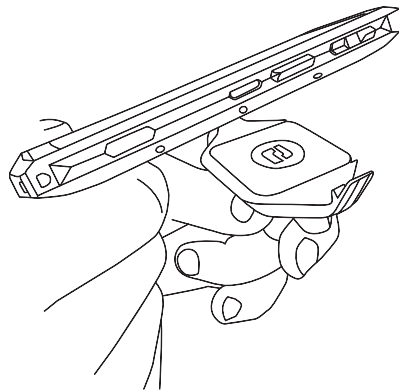
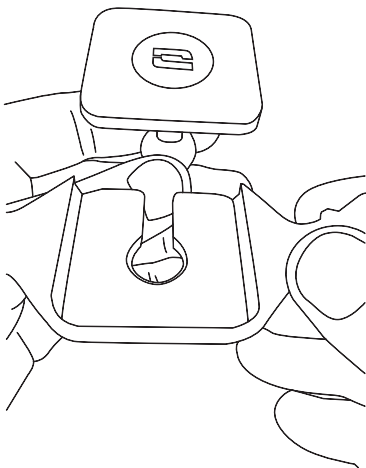

Descubra la gama completa de accesorios compatibles con le X-LINK™* y el X-BLOCKER en

www.crosscall.com

*Technologie Magconn

PUESTA EN SERVICIO DE LA CORE-T5

Instalación de la tarjeta nano SIM/micro SD

1. Compruebe que su dispositivo esté apagado. Si no fuera el caso, apáguelo pulsando el botón de Encendido/Apagado.
2. Extraiga la bandeja para tarjetas nano SIM/micro SD con la herramienta de extracción incluida introduciéndola en el orificio previsto para estos efectos, tal como se indica a continuación.

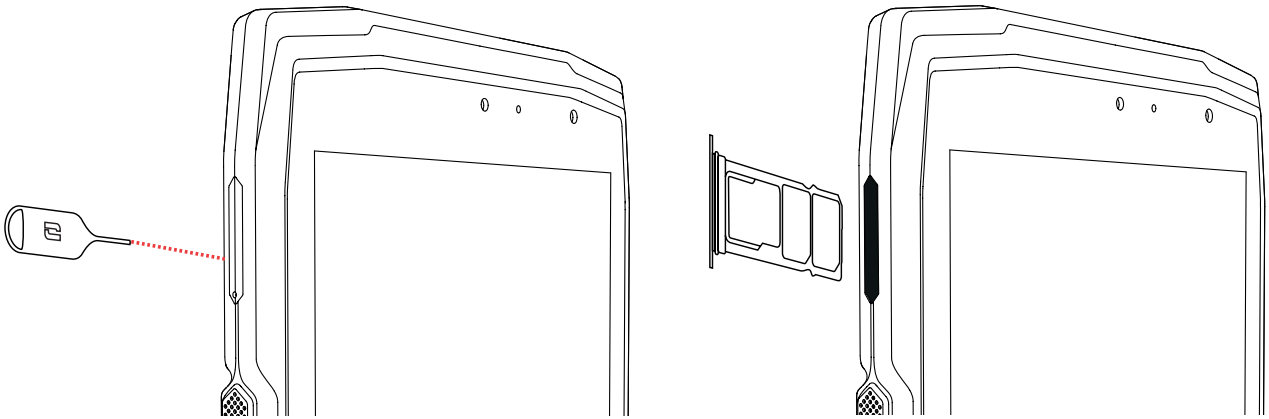

3. Saque completamente la bandeja.
4. Tiene la posibilidad de instalar en su tableta 2 tarjetas SIM y una tarjeta micro SD.
 - a. Para garantizar una compatibilidad óptima con los servicios de los operadores, ponga la tarjeta nano SIM, con el lado de metal hacia abajo, en el compartimento más pequeño (SIM 1).

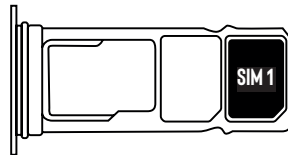

- b. Si lo desea, inserte una segunda tarjeta nano SIM, con la cara metálica hacia abajo, en el compartimento del medio (SIM 2) y/o una tarjeta micro SD en el compartimento de la izquierda.

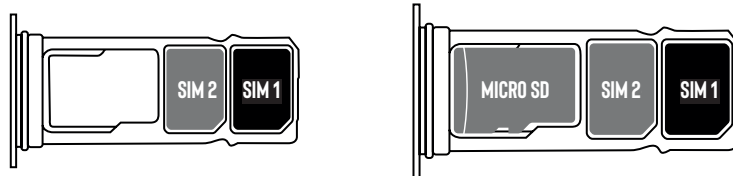

5. Vuelva a insertar la bandeja en la tableta.
 - a. Compruebe que las tarjetas estén correctamente alineadas.
 - b. Compruebe que la bandeja esté alineada correctamente con la ranura de la tableta al introducirla.
 - c. Introduzca la bandeja y empujela como se indica anteriormente.

Advertencia: para garantizar la estanqueidad de la tableta, asegúrese de que la bandeja esté completamente introducida y bien bloqueada.

Encendido y apagado de la tableta

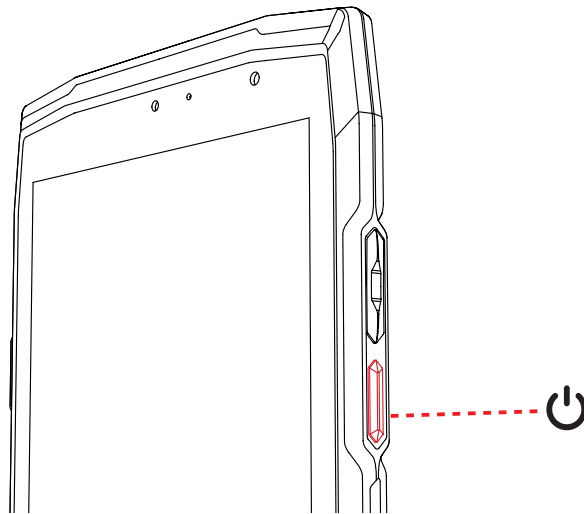

Pulse el botón de **Encendido/Apagado** de la tableta de manera prolongada y espere unos segundos hasta que la pantalla se encienda.

Cuando encienda su tableta por primera vez o después de haber efectuado un restablecimiento de datos, siga las instrucciones que se visualizan en la pantalla para configurar su dispositivo.

Una vez encendida la tableta, este botón también puede servir para:

- Bloquear / Desbloquear su pantalla táctil con una pulsación corta
- Acceder a las llamadas de emergencia, apagar o reiniciar la tableta con una pulsación larga.

Consejos y precauciones para cargar la batería

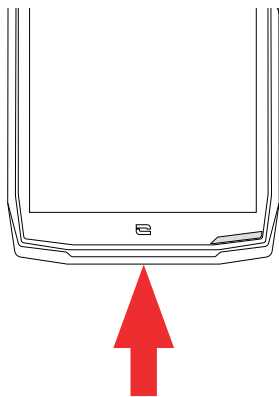

1. Abra la tapa estanca y conecte el cable y el adaptador de corriente (incluido con el pack) a través del puerto USB-A. A continuación, conecte el otro extremo del cable en el puerto USB-C de la tableta.
2. Enchufe el adaptador a una toma de corriente.
3. Una vez que la batería esté completamente cargada, desenchufe la tableta del cargador. Primero, desconecte el cargador del dispositivo y, seguidamente, desenchúfelo de la toma de corriente.

i Nunca cargue la tableta si usa al mismo tiempo la conexión magnética X-LINK™* y la conexión USB, ya que puede reducir la vida útil de los accesorios de la tableta.

i La batería está integrada en la tableta y no es extraíble. No saque la batería usted mismo.

- Para evitar el desgaste prematuro de la batería de su dispositivo, se recomienda seguir las reglas de uso correctas de cada ciclo de carga. Para ello, es mejor cargar la batería en

*Technologie Magconn

cuanto alcance el 20 % y evitar cargarla más allá del 80 %, en lugar de realizar ciclos de carga completos (de 0 a 100 %).

- Use únicamente un cargador y un cable homologados y compatibles con la tableta. El uso de cargadores o cables no autorizados puede provocar la explosión de la batería o dañar la tableta.
- Evite usar su tableta durante la carga. No cubra la tableta ni el adaptador de corriente.
- Una conexión incorrecta del cargador puede provocar graves daños en la tableta. La garantía no cubre ningún daño provocado por un uso incorrecto.
- Desconecte el cargador de la toma de corriente de la pared cuando la tableta no esté cargándose.
- Si carga una batería gastada, es posible que la tableta no se encienda inmediatamente. Después de cierto tiempo de carga, la tableta se encenderá de manera normal.
- Si la alimentación de corriente alterna (CA) es más baja, el tiempo de carga puede prolongarse.
- Si usa cargadores no convencionales, como un ordenador, el tiempo de carga puede prolongarse.
- El tiempo de carga puede variar según la temperatura ambiente y el nivel de carga restante de la batería.
- Puede efectuarse la carga segura de la tableta a una temperatura entre 0 °C y 40 °C. Cualquier carga efectuada a temperaturas inferiores a 0 °C o superiores a 40 °C puede afectar las prestaciones de la batería y reducir su vida útil. La batería se deteriorará en caso de cargarla de manera prolongada a temperaturas extremas.
- Durante la carga, la tableta y el cargador pueden calentarse. Este fenómeno es completamente normal y no reduce la vida útil ni las prestaciones de la tableta. Si la batería se calienta más de lo normal, detenga la carga. Ponga la tableta en un lugar fresco y déjela enfriarse. Si esta se calienta, evite el contacto prolongado con su superficie.

 Las funciones del dispositivo varían según su ubicación, el idioma, el operador y el modelo. Este dispositivo es compatible con la función OTG. Use un cable OTG estándar.

PANTALLA TÁCTIL, SISTEMA DE NAVEGACIÓN Y BOTONES DE LA CORE-T5

Controle el funcionamiento de su tableta y de sus aplicaciones con unos sencillos gestos.

Uso de la pantalla táctil

Toque

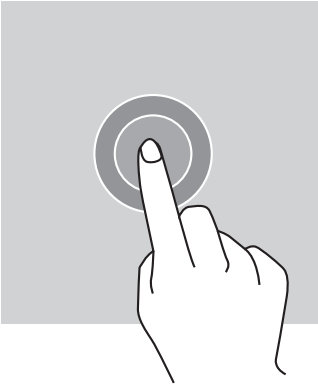

Para abrir una aplicación, seleccione un elemento del menú, pulse una tecla de la pantalla táctil o introduzca un carácter con el teclado en pantalla y toque el elemento con el dedo.

Pulsación prolongada

Ponga el dedo sobre un elemento o sobre la pantalla y manténgalo así durante 2 segundos para acceder a las opciones disponibles.

Deslizamiento

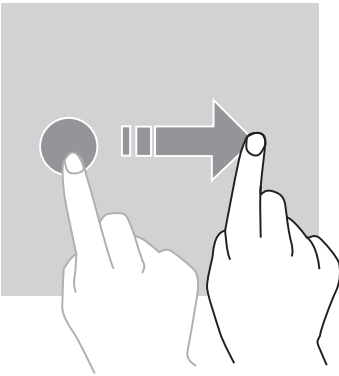

En la pantalla de inicio o la pantalla de aplicaciones, deslice el dedo hacia la izquierda o la derecha para visualizar otras páginas.

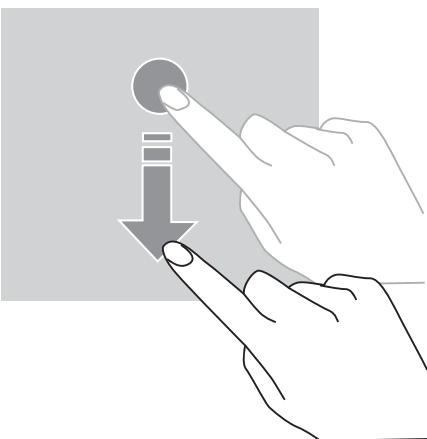

Deslice hacia arriba o abajo para desplazarse en una página web o una lista de elementos.

Desplazamiento

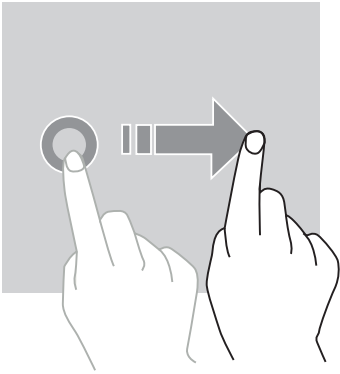

Para mover un elemento, coloque el dedo sobre él, manténgalo y deslícelo hacia el emplazamiento deseado.

Acciones con dos dedos

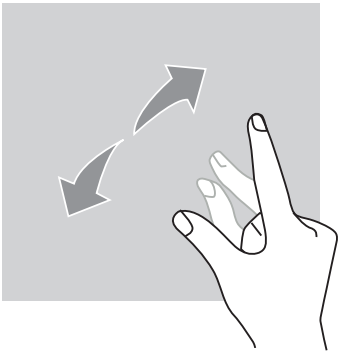

Comience acercando dos dedos y alejándolos para ampliar una parte de una página web, un mapa o una imagen.

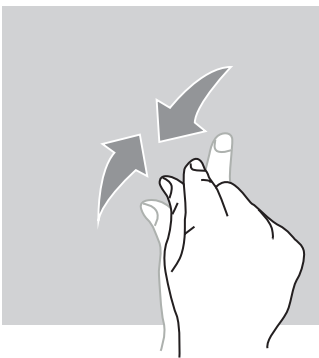



Acérquelos para alejar el zoom.

Sistema de navegación

Su tableta le ofrece dos sistemas de navegación:

- Navegación con tres botones
- Navegación por gestos

A continuación, se detalla la explicación de la navegación con tres botones, que es la navegación por defecto de la tableta. Para configurar la navegación por gestos vaya en la aplicación a Ajustes  > Sistema de navegación .

Inicio/Asistente de voz

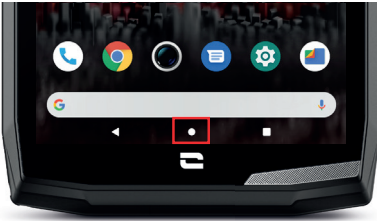

Desde cualquier página de su tableta, pulse el círculo en el centro de su pantalla para volver a la pantalla de inicio

Si realiza una pulsación larga en esta tecla, activará el asistente de voz de Google.

Volver

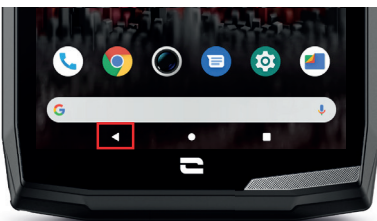

Desde cualquier página de su tableta, pulse el triángulo en la parte inferior izquierda de la pantalla para volver a la página anterior.

Aplicaciones abiertas

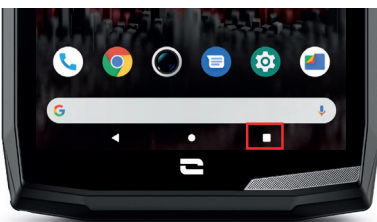

Desde cualquier página de su tableta, pulse en el cuadrado de la parte inferior derecha de la pantalla y acceda a la ubicación en la que se muestran todas las aplicaciones abiertas.

Menú de las aplicaciones de la tableta

Todas las aplicaciones instaladas en su tableta están disponibles en el menú de su dispositivo. Para acceder a ellas desde su página de inicio:

1. Deslice el dedo de abajo a arriba de la pantalla.
2. Deslice el dedo de abajo a arriba de la pantalla para hacer desfilas las aplicaciones y haga clic en la aplicación a la que desee acceder.
3. Deslice el dedo hacia abajo o pulse el botón Inicio (círculo en la parte inferior central de la pantalla) para cerrar el menú de su tableta.

Centro de notificaciones

Desde cualquier pantalla de su tableta, puede acceder a sus notificaciones recibidas.

1. Para abrir la ventana de notificaciones, deslice el dedo por la pantalla de arriba a abajo. Se muestra la lista de sus notificaciones.
2. Deslice el dedo por esta lista para consultar todas sus notificaciones y haga clic en las notificaciones recibidas para consultar el detalle. Una vez leída, la notificación desaparecerá de forma automática.
3. También puede eliminar las notificaciones sin consultarlas. Para ello, deslice la notificación hacia la derecha. Para eliminar todas las notificaciones al mismo tiempo, haga clic en **Eliminar todo**.
4. Deslice su dedo hacia arriba o pulse el botón Inicio (círculo en la parte inferior central de la pantalla) para cerrar el centro de notificaciones.

Ventana de configuración rápida

Desde cualquier pantalla de su tableta, puede acceder a la ventana de configuración rápida que le permite ver y modificar con facilidad los ajustes principales de su tableta.

1. Para abrir la ventana de configuración rápida, deslice el dedo sobre la pantalla de arriba a abajo. De este modo, accederá a los primeros ajustes disponibles en la ventana de configuración rápida de su tableta.
2. Deslice de nuevo el dedo por la pantalla de arriba a abajo para ampliar el marco blanco y consultar todos los ajustes disponibles en esta ventana de configuración rápida.
3. Pulse en un ajuste para activarlo/desactivarlo. Los ajustes sombreados están desactivados. Si desea hacer aparecer más opciones en relación con un ajuste, realice una pulsación larga en el mismo.
4. Deslice el dedo sobre la pantalla de abajo a arriba o pulse el botón Inicio (círculo en la parte inferior central de la pantalla) para cerrar la ventana de configuración rápida.

Tiene la posibilidad de agregar, eliminar o mover los ajustes que desee haciendo clic en el pequeño lápiz  situado en la parte inferior izquierda de la ventana de configuración rápida.

- Para mover un ajuste, realice una pulsación larga en el mismo y deslícelo hasta el emplazamiento deseado.
- Para agregar un ajuste, deslícelo hacia la parte superior desde la zona **Seleccione** y deslice los iconos para añadirlos.
- Para eliminar un ajuste, deslícelo hacia la parte de abajo hasta la zona **Deslice los mosaicos hasta aquí para eliminarlos**.

Botones de la tableta

Botón de encendido/apagado y bloqueo/desbloqueo de la pantalla

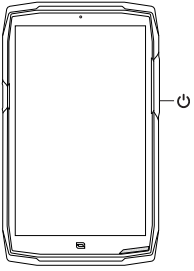



Este botón permite principalmente:

- encender/apagar/reiniciar la tableta cuando lo mantiene presionado
- bloquear/desbloquear la tableta.

- Pulse el botón **encendido/apagado** para bloquear manualmente la pantalla.
- Pulse el botón **encendido/apagado** para volver a encender la pantalla y deslice el dedo en cualquier dirección en la pantalla para desbloquearla.

Para reducir el consumo de energía e impedir acciones accidentales, la pantalla se bloquea automáticamente y pasa al modo de espera tras cierto tiempo sin actividad.

Para configurar el tiempo de espera automático, vaya a:

Ajustes  > **Pantalla**  > **Configuración avanzada** > **Tiempo de espera de la pantalla** y seleccione la duración deseada.

Botones programables

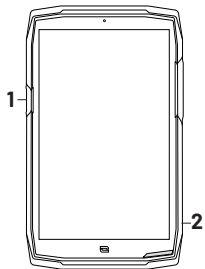



Su CORE-T5 tiene dos botones programables (n.º 1 y n.º 2) que se pueden utilizar de dos formas diferentes:

- con una pulsación LARGA
- o con 3 pulsaciones CORTAS repetidas.

Esta configuración le ofrece la posibilidad de configurar dos funciones por botón según se desee, es decir, 4 en total.

Estos botones están configurados de forma predeterminada, pero puede modificarlos como desee.

Para ello:

- Vaya al menú **Ajustes**  > **Botones**  > y seleccione la acción del botón que desea configurar (pulsación triple o pulsación larga).
- Para cada acción, puede:
 - Llamar a un número de teléfono específico
 - Iniciar una aplicación de su tableta (X-TALK, X-SAFE, Cámara, Linterna...)
 - Activar/Desactivar un modo (modo guantes, modo «No molestar», modo bloqueo de pantalla táctil)

Botones de volumen +/-

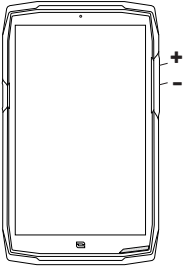

Este botón, compuesto por una tecla + y una tecla -, le permitirá configurar el volumen de las llamadas y notificaciones cambiando fácilmente entre 3 modos:

- Modo sonido
- Modo vibración
- Modo silencio

También le permitirá ajustar fácilmente el volumen de:

- llamadas
- tonos de llamada / notificaciones
- contenido multimedia
- alarmas

Led de notificación

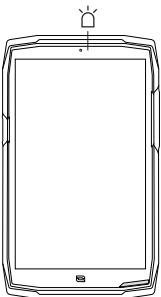

Su CORE-T5 cuenta con un LED de notificación, que se puede iluminar cuando:

- el nivel de la batería de su tableta es bajo (<20 %)
- la tableta se está cargando
- se han captado contenidos de foto/vídeo
- el dispositivo se está sincronizando por Bluetooth
- se han recibido notificaciones en algunas de sus aplicaciones.

Para configurar el LED de notificación para las funciones arriba descritas, vaya a:

Ajustes  > **Aplicaciones y notificaciones**  > **Notificaciones LED**.

Este menú le permite:

- Activar/Desactivar los eventos respecto a los cuales desea recibir notificaciones.
- Añadir/Eliminar las aplicaciones respecto a las cuales desea saber cuándo se recibe una notificación. Para cada aplicación, puede elegir entre 9 colores y un número de parpadeos comprendido entre 1 y 3.

Hay varias aplicaciones configuradas por defecto, pero tiene la posibilidad de añadir o eliminar alguna de ellas en función de sus necesidades:



- Para agregar una aplicación, haga clic en **Añadir una aplicación** y seleccione la aplicación deseada en el menú de su tableta.
- Para eliminar una aplicación, haga clic en la aplicación en cuestión y, seguidamente, en **Eliminar**.

También puede optar por utilizar exclusivamente las notificaciones LED, sin que la pantalla se encienda con cada notificación recibida. Para ello, vaya al menú **Ajustes > Aplicaciones y notificaciones > Notificaciones** y desactive la opción **Encender la pantalla para las notificaciones**.



USO DE LA TABLETA

Llamadas telefónicas



Marcar un número

1. Pulse  desde la pantalla de inicio o el menú de su tableta.
2. Pulse  para abrir el teclado e introducir un número de teléfono.
3. Pulse  para realizar una llamada.

Desde el registro de llamadas o la lista de contactos



1. Pulse  desde la pantalla de inicio o el menú de su tableta.
2. Pulse  para acceder a su registro de llamadas y haga clic en el número al que desea llamar.
3. Pulse  para acceder a la lista de contactos y haga clic en el contacto al que desea llamar.

Realizar una llamada internacional

1. Pulse  desde la pantalla de inicio o el menú de su tableta.
2. Pulse  para abrir el teclado.
3. Pulse 0 y mantenga el dedo así hasta visualizar el símbolo +.
4. Introduzca el código del país, el código de zona y el número de teléfono.
5. Pulse  para llamar al número marcado.

Llamadas 4G (VoLTE)/ Llamadas WIFI (VoWIFI)

Para configurar sus llamadas en 4G y WIFI:

1. Vaya a: Ajustes  > Redes e Internet 
2. Haga clic en la tarjeta SIM que desee configurar.
3. Puede activar/desactivar la función Llamada 4G y Llamadas WIFI.



Recibir llamadas

Cuando entre una llamada, deslice el dedo hacia arriba en la pantalla para contestar la llamada.





Cuando entre una llamada, deslice el dedo hacia abajo en la pantalla para rechazar la llamada.

Contactos





Creación manual de un contacto

1. Toque la aplicación Contactos  desde el menú de su tableta.
2. Pulse  para crear un nuevo contacto.
3. Introduzca los datos del contacto.
4. Haga clic en Guardar para guardar el nuevo contacto

Creación/modificación de un contacto con el teclado



1. Pulse  para abrir el teclado de la tableta .
2. Introduzca el número y haga clic en:
 - a.  Crear un contacto para guardar este número como un nuevo contacto.
 - b.  Añadir a un contacto para añadir este número a un contacto existente.

Creación/modificación de un contacto a partir de una llamada recibida

1. Pulse  para mostrar su registro de llamadas .
2. Haga clic en el número que desea registrar y haga clic en:
 - a.  Crear un contacto para guardar este número como un nuevo contacto.
 - b.  Añadir a un contacto para añadir este número a un contacto existente.

Mensajes

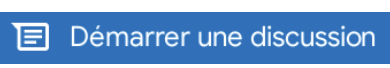
Enviar un mensaje

1. Pulse en la aplicación Mensajes  desde la pantalla de inicio o el menú de la tableta.
2. Haga clic en  Démarrer une discussion
3. Seleccione el o los contactos a los que desea enviar su mensaje.
4. Escriba el mensaje con el teclado de la pantalla táctil.
5. Envíe el mensaje haciendo clic en  SMS .







Visualizar los mensajes

1. Pulse en la aplicación Mensajes  desde la pantalla de inicio o el menú de la tableta.
2. Seleccione un contacto de la lista de mensajes.
3. Visualice su conversación.

Cámara de fotos

Hacer fotos/vídeos

Con la cámara de fotos de su CORE-T5, puede hacer fotos o grabar vídeos. Para ello:

1. Pulse en la aplicación **Cámara de fotos**  desde la pantalla de inicio o el menú de su tableta.
2. Haga clic en el botón en la parte inferior derecha de la aplicación para cambiar del modo de fotografía  al modo de vídeo .
3. Encuadre el objeto en la pantalla y pulse el botón central para hacer la foto  o iniciar el vídeo .
4. Su foto / vídeo se guardará automáticamente en la aplicación **Galería** .

Lector de códigos QR

Su cámara también actúa como un lector de códigos QR. Le permite reconocer y descifrar los principales tipos de código QR (página web, tarjeta de visita, punto de acceso WIFI, envío de SMS, llamadas).

1. Pulse en la aplicación **Cámara de fotos**  desde la pantalla de inicio o el menú de su tableta.
2. Encuadre el código QR que desee escanear en el centro de su cámara.
3. Haga clic en la notificación que aparece en la parte inferior de su pantalla para realizar la acción relacionada con el código QR.

Función «Touch-lock»: para hacer fotos o grabar vídeos bajo el agua



Para hacer fotos o grabar vídeos bajo el agua, debe activar la función «Touch-lock», situada en la parte superior derecha de su pantalla, que bloquea su pantalla táctil (en modo foto o vídeo). A continuación, puede presionar un botón de control de volumen o uno de los dos botones programables para tomar fotos o iniciar / detener un vídeo.

Para desactivar esta función, solo debe hacer clic dos veces consecutivas en el botón de encendido de la tableta.

Esta función también se puede utilizar en situaciones concretas, cuando tema que ciertos elementos puedan tocar la pantalla.

Por ejemplo: uso con un arnés, soporte para bicicleta...





Después de sumergir su dispositivo en agua de mar, lave su tableta con agua dulce. Seque minuciosamente las tapas y los conectores. Es posible que las ranuras del altavoz y del micrófono se obstruyan por el agua. Antes de realizar una llamada, espere unos minutos para recuperar el funcionamiento óptimo.

Galería



Visualizar las imágenes y los vídeos

1. Pulse en la aplicación Galería  desde la pantalla de inicio o el menú de la tableta.
2. Seleccione una foto o un vídeo para verlo y acceder a otras opciones.

Eliminar fotos o vídeos



1. Desde la aplicación Galería , mantenga pulsada la foto o el vídeo que desee eliminar. Ahora puede seleccionar con un clic otras fotos o vídeos que desee eliminar.
2. Cuando la selección esté completa, haga clic en  y confirme la eliminación haciendo clic en OK.

Compartir fotos o vídeos

1. Desde la aplicación Galería , mantenga pulsada la foto o el vídeo que desee eliminar. Ahora puede seleccionar con un clic otras fotos o vídeos que desee compartir.
2. Cuando la selección esté completa, haga clic en  y seleccione un método para compartir.

Google Lens

Su cámara de fotos dispone de la función Google Lens, que le permite saber más sobre sus fotos, los objetos que le rodean y sobre los resultados de una búsqueda de una imagen, y realizar operaciones sobre estos elementos. Para ello:

1. Abra la aplicación Galería  en su tableta.
2. Seleccione una foto.
3. Pulse en  Lens.
4. Según la foto, puede consultar los detalles disponibles, realizar una acción (traducción por ejemplo) o encontrar productos similares.

Transferencia de datos hacia nuestra tableta CROSSCALL

Puede transferir sus datos hacia nuestro nuevo dispositivo Android CROSSCALL desde cualquier tipo de dispositivo, Android o iPhone. De este modo, puede transferir sus aplicaciones, fotos, contactos o su cuenta Google.

Al encender su nueva tableta y en los primeros pasos de configuración, la opción de la transferencia de datos se pondrá de manera automática.

1. Encienda su dispositivo nuevo, seleccione el idioma deseado y haga clic en **Empezar** para iniciar los pasos de configuración de su nueva tableta.
2. Durante estos pasos, conecte su nueva tableta a una red móvil o WIFI. Es necesario que su dispositivo antiguo y su tableta nueva estén conectados a Internet para poder iniciar la transferencia de datos.
3. Cuando se abra la ventana «Copiar las aplicaciones y los datos», haga clic en **Siguiente** y elija cómo desea importar sus datos a su tableta nueva.

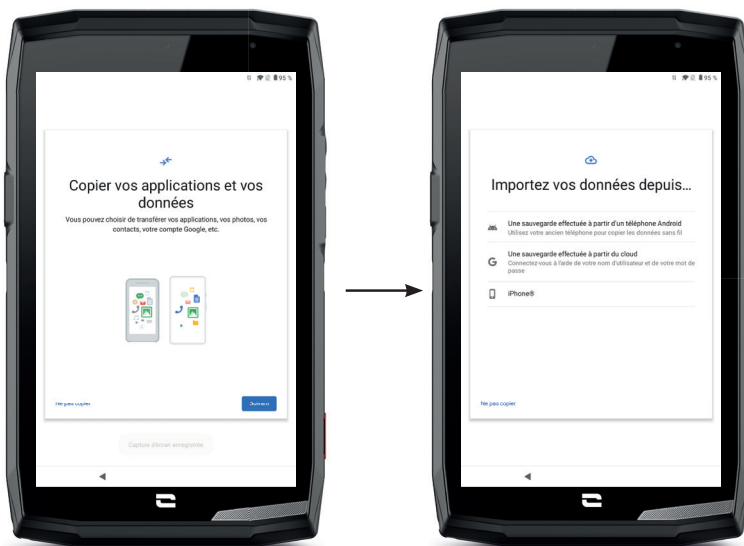

OPCIÓN 1: A partir de una copia en un dispositivo Android

EN SU NUEVA TABLETA:

1. Seleccione «Una copia realizada a partir de un teléfono Android».
2. Siga los pasos de configuración descritos por su tableta.
3. Haga clic en **Siguiente** al final de cada paso.

EN SU ANTIGUO DISPOSITIVO (TELÉFONO O TABLETA):

1. Abra la aplicación **Google** e introduzca «Configurar mi dispositivo» en la barra de búsqueda.
2. La ventana «Primer paso» se muestra; haga clic en **Siguiente**.
3. Su dispositivo antiguo detecta entonces su nueva tableta. Valide la correspondencia entre las formas mostradas en su dispositivo antiguo y su dispositivo nuevo y haga clic en **Siguiente**.

4. Se abre la ventana «¿Copiar en dispositivo nuevo?». Haga clic en **Copiar** para iniciar la transferencia.

EN SU NUEVA TABLETA:

1. Si disponía de una cuenta Google en su dispositivo antiguo, se le solicitará la contraseña de esta cuenta. Si se ha realizado una copia en la nube con esta cuenta Google, podrá restaurarla en la tableta nueva.

2. Seleccione los elementos a restaurar de entre:



- Sus aplicaciones
- Sus contactos
- Sus SMS
- Los ajustes de su dispositivo
- El historial de sus llamadas
- La Agenda Google, los Contactos Google, las Fotos Google y la dirección de correo electrónico Gmail se sincronizarán automáticamente.

3. Haga clic en **Restaurar**. Se inicia la transferencia.

OPCIÓN 2: A partir de una copia realizada en la nube

EN SU DISPOSITIVO ANTIGUO (TELÉFONO O TABLETA):

1. Guarde los datos de su dispositivo antiguo.

- Copia Google: Ir a **Ajustes**  > **Sistema**  > **Copia** > **Guardar ahora**.
- Copia WhatsApp: Abra la aplicación WhatsApp y vaya a **Ajustes** > **Chats** > **Copia de chats** > **Guardar**

EN SU NUEVA TABLETA:

1. Seleccione «Una copia realizada desde una nube»

2. Siga los pasos de configuración descritos en su tableta e introduzca la información de su cuenta Google (dirección de correo electrónico y contraseña).

3. Haga clic en **Siguiente** al final de cada paso.

4. Si se han realizado varias copias en la nube con esta cuenta Google, podrá elegir cuál de ellas restaurar en la tableta nueva.

5. Seleccione los elementos a restaurar de entre:

- Sus aplicaciones
- Sus contactos
- Sus SMS
- Los ajustes de su dispositivo
- El historial de sus llamadas
- La Agenda Google, los Contactos Google, las Fotos Google y la dirección de correo electrónico Gmail se sincronizarán automáticamente.

6. Haga clic en **Restaurar** para iniciar la transferencia.

OPCIÓN 3: A partir de una copia en un dispositivo iPhone

EN SU TELÉFONO ANTIGUO:

1. Descargue la aplicación «Google Drive» y, seguidamente, conéctese a esta aplicación con su cuenta Google. Si no dispone de una cuenta Google, puede realizar la descarga una vez descargado Drive.

- Las fotos se guardarán en Foros Google.
- Los contactos se guardarán en Contactos Google.
- La agenda se guardará en Agenda Google.

Por lo que respecta a la copia de los archivos, es preciso importarlos manualmente.

2. Inicie la copia de sus datos. Para ello:

- Abra la aplicación Google Drive.
- En la parte superior izquierda de la pantalla, pulse en las tres rayas del **Menú**.
- En la parte superior de la pantalla, pulse **Ajustes > Copia**. Puede guardar todos sus contenidos o solo seleccionar una parte. Usted elige.
- Pulse en **Iniciar la copia**.

i No se olvide de desactivar iMessages y FaceTime en la configuración de su iPhone para que los nuevos SMS/llamadas recibidas se dirijan hacia su nueva tableta CROSSCALL.

EN SU NUEVA TABLETA:

1. Seleccione «iPhone»

2. Siga los pasos de configuración descritos por su tableta e introduzca la información de la cuenta Google (correo electrónico y contraseña) utilizada durante la copia de sus datos.

3. Haga clic en **Siguiente** al final de cada paso. Los datos estarán disponibles automáticamente en sus aplicaciones Google (Contactos, Agenda y Fotos)

Transferencia de datos entre su tableta CROSSCALL y su PC

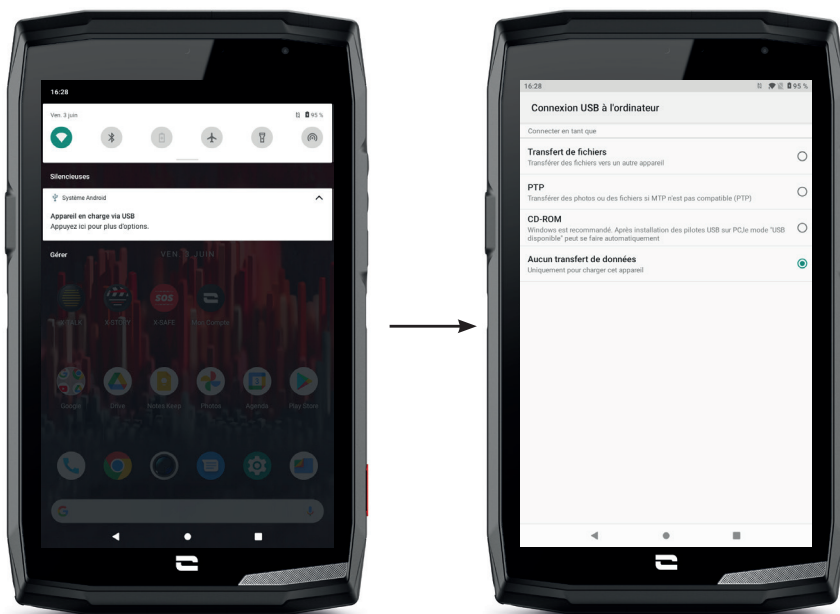

1. Cuando conecte su tableta a su ordenador con el cable USB-C o X-LINK™*, se mostrará automáticamente una notificación en el centro de notificaciones.

2. Haga clic en esta notificación y seleccione **Transferencia de archivos** para poder acceder a los archivos en su tableta desde su ordenador.

Su dispositivo debería aparecer en su PC. Para acceder a los archivos que contiene:

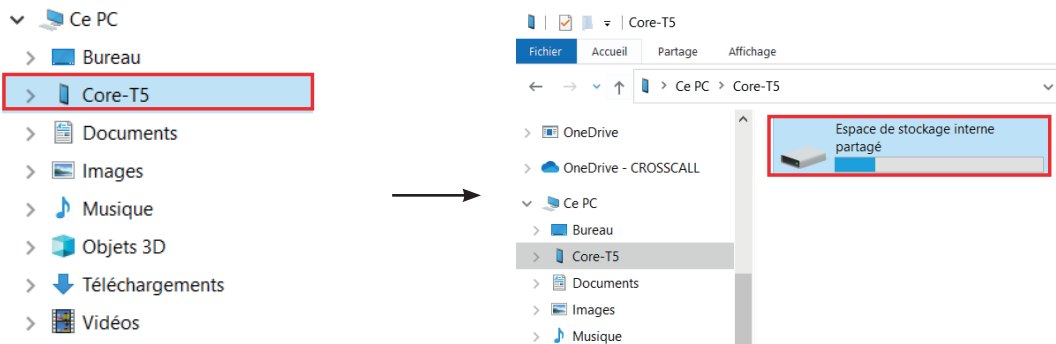

1. Abra el explorador de archivos y haga clic en su tableta **CORE-T5**.
2. Haga clic en **Espacio de almacenamiento interno compartido** o en **Espacio en la tarjeta SD**.
3. Ahora puede acceder a los archivos de su tableta. Puede copiar estos archivos en su PC o copiar archivos de su PC en la tableta.

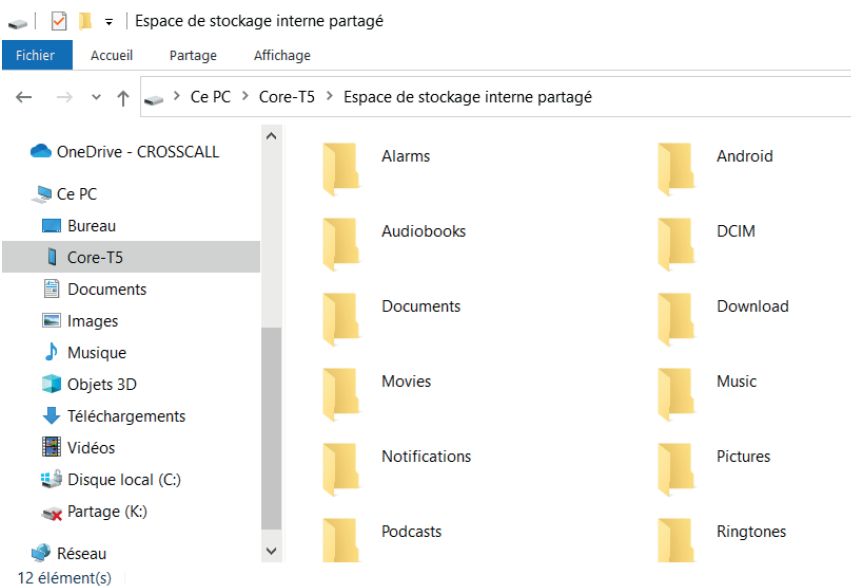

 No desconecte el cable USB-C o X-LINK™* del dispositivo cuando esté transfiriendo datos. De lo contrario, puede conllevar la pérdida de datos y/o dañar el dispositivo.

Caso específico para ordenadores Mac de la marca Apple

Debe instalar la aplicación «Android File Transfer» en su Mac para permitir que los dispositivos Android transfieran archivos.

Gestión de tarjetas SIM

Su tableta ofrece la posibilidad de utilizar dos tarjetas SIM diferentes al mismo tiempo. Puede configurar cada una de estas tarjetas SIM.

*Technologie Magconn

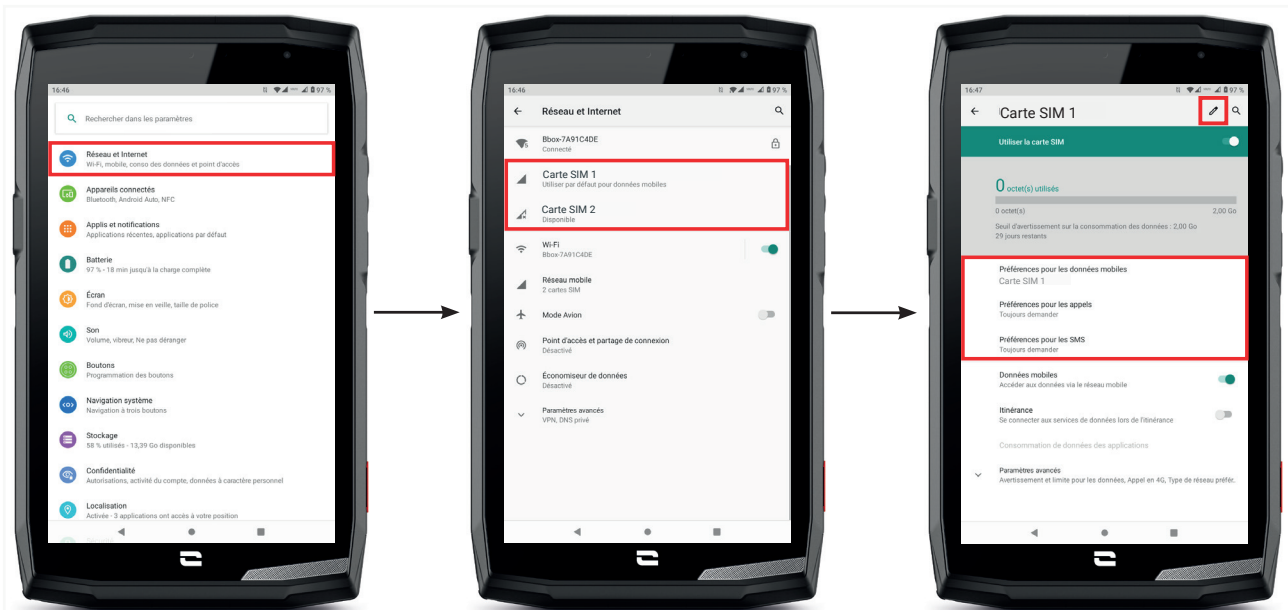

1. Desde la pantalla de inicio o el menú de la tableta, haga clic en **Ajustes**  > **Redes e Internet**



2. Haga clic en la tarjeta SIM que desee configurar.

3. Podrá:

- Cambiar el nombre de la tarjeta
- Definir la tarjeta que se utilizará para los datos móviles
- Definir la tarjeta SIM con la que realizará las llamadas
- Definir la tarjeta SIM con la que enviará los SMS

Los datos móviles

2 opciones para activar / desactivar sus datos móviles :

OPCIÓN 1:



Desde la pantalla de inicio, abra la ventana de configuración rápida deslizando el dedo hacia abajo desde la parte superior de la pantalla y haga clic en el icono Datos móviles  para activarlos o desactivarlos.

OPCIÓN 2:

Desde el menú **Ajustes**  > **Redes e Internet**  > **Red móvil**, haga clic en el cursor de activación para activarlos o desactivarlos.

Navegador

Conéctese a Internet para buscar información y agregar páginas web a favoritos para un acceder más rápido.

1. Pulse en la aplicación **Google Chrome**  desde la pantalla de inicio o el menú de su tableta.
2. Introduzca la dirección en la barra de búsqueda y presione la tecla  en el teclado. De esta manera, podrá acceder a las páginas web. También puede gestionar los favoritos, pasar de una ventana a otra y realizar otras funciones.

Correo electrónico

Configurar su cuenta de correo electrónico

Cuando abra la función de mensajería por primera vez, deberá configurar una cuenta de correo electrónico.

1. Toque la aplicación **Gmail**  desde el menú de su tableta.
2. Haga clic en + **Agregue un dirección de correo electrónico** y seleccione su proveedor de correo electrónico.
3. Siga las instrucciones de la pantalla para realizar la configuración.

Ahorro de batería

Su CORE-T5 dispone de un modo de ahorro de batería. Al activar este modo, su tableta:

- Cambia a un tema oscuro
- Desactiva o restringe las actividades en segundo plano, algunos efectos visuales y otras funciones como «Ok Google».



Existen dos formas de activar el modo Ahorro de batería.

OPCIÓN 1:



1. Abra la ventana de configuración rápida de la tableta deslizando el dedo hacia abajo desde la parte superior de la pantalla.
2. En el banner blanco en la parte superior de la pantalla, haga clic en el icono .
3. Haga clic en este mismo icono para desactivar este modo.

 Si mantiene presionado este icono durante unos segundos, irá directamente al menú de la batería de su tableta para ver rápidamente la información sobre el estado de la batería.

OPCIÓN 2:



1. Desde la pantalla de inicio, haga clic en la aplicación **Ajustes**  > **Batería**  > **Ahorro de batería**.
2. Haga clic en **Activar ahora** para activar este modo.
3. Haga clic en **Desactivar ahora** para desactivar este modo.

Desde el menú de la batería, también puede configurar este modo para que se active automáticamente cuando la tableta alcance un determinado umbral de batería que puede definir. Para ello:

1. Desde la pantalla de inicio, haga clic en la aplicación **Ajustes**  > **Batería**  > **Ahorro de batería**.
2. Haga clic en **Definir un programa** y marque **dependiendo del porcentaje de batería**.
3. Elija el nivel de batería deseado.

Restablecer la tableta

 Antes de restablecer el dispositivo, asegúrese de haber hecho una copia de seguridad de todos los datos importantes que contiene. El dispositivo se reiniciará automáticamente.

Para restaurar su dispositivo a la configuración de fábrica, vaya a **Ajustes**  > **Sistema**  > **Configuración avanzada** > **Opciones de restablecimiento** y haga clic en **Borrar todos los datos** (restaurar a la configuración de fábrica).



Advertencia: este procedimiento eliminará todos los datos de la memoria interna de la tableta.

En este menú, también puede restablecer solo sus preferencias o la red WIFI, los datos móviles y el Bluetooth.

Actualizaciones del sistema

Las actualizaciones son cambios realizados en la versión de software inicialmente instalada en la tableta, para corregir posibles errores o para aportar mejoras o nuevas funciones.

El dispositivo le propondrá realizar las actualizaciones de manera automática cuando haya una nueva versión del software disponible.

Para comprobar si su dispositivo está actualizado correctamente, vaya a **Ajustes**  > **Sistema**  > **Configuración avanzada** > **Actualización del sistema**. Si su dispositivo le propone una actualización, proceda a instalarla lo antes posible.

PERSONALIZACIÓN DE LA TABLETA

Pantalla de inicio

La pantalla de inicio es el punto de partida para acceder a todas las funciones de la tableta. Se visualizan los widgets, los atajos de las aplicaciones y mucho más.

 La pantalla de inicio puede visualizarse de manera diferente según la región o el operador.

Fondo de pantalla

1. Mantenga presionada un área vacía en la pantalla de inicio para acceder al editor de la pantalla de inicio.
2. Seleccione **Fondos de pantalla**.
3. Puede elegir su fondo de pantalla entre una selección de imágenes CROSSCALL o de sus fotos.

Widgets

Los widgets son aplicaciones independientes que inician funciones específicas de la aplicación para facilitar el acceso y proporcionar información en la pantalla de inicio.

Para acceder a los widgets que ofrece su tableta:

1. Mantenga presionada un área vacía en la pantalla de inicio para acceder al editor de la pantalla de inicio.
2. Seleccione **Widgets**.
3. Mantenga presionado el widget que desea agregar a su pantalla de inicio y organícelo en su pantalla de inicio creando una nueva página si es necesario. A continuación, suelte el dedo para validar su posición en la pantalla.
4. Desde la pantalla de inicio, mantenga presionado el widget que desea mover o eliminar. Arrástrelo hasta la zona **X Eliminar** en la parte superior de la pantalla para eliminarlo de la pantalla de inicio.



Atajos hacia las aplicaciones

Puede personalizar qué accesos directos de aplicaciones desea mostrar en su pantalla de inicio.

1. Abra el menú donde se almacenan todas las aplicaciones de la tableta.
2. Mantenga presionada la aplicación para la que desea agregar un acceso directo.
3. Siga presionando esta aplicación y muévela un poco para que aparezca la pantalla de inicio.
4. Coloque la aplicación donde desee y suelte el dedo para confirmar su posición en la pantalla.

5. Desde la pantalla de inicio, mantenga presionado el acceso directo a la aplicación que desea mover o eliminar. Arrástrelo hasta la zona X Eliminar en la parte superior de la pantalla para eliminarlo de la pantalla de inicio.



Sonido

En Ajustes  > Sonido , puede:

- Ajustar los diferentes volúmenes de sonido de su dispositivo para multimedia, llamadas, tonos de llamada, notificaciones y alarmas.
- Elegir el tono de llamada de su tableta para cada tarjeta SIM, el sonido de sus notificaciones y el sonido de su alarma.
- Gestionar la vibración, el sonido del teclado, el sonido de las teclas...

Recuerde que algunos de estos ajustes se pueden realizar desde las teclas de volumen +/- de su tableta. Por lo tanto, puede gestionar de manera simple y fácil el volumen de los timbres y las alertas y pasar del modo de timbre al de vibración o silencio (o viceversa).

Notificaciones

En Ajustes  > Aplicaciones y notificaciones , puede:

- Elegir los ajustes de visualización de las notificaciones.
- Activar/Desactivar las notificaciones de las diversas aplicaciones instaladas en la tableta.
- Configurar el LED de notificación.



Fecha y hora

En Ajustes  > Sistema  > Fecha y Hora puede:

- Activar/Desactivar la sincronización automática de la tableta que le indica la hora y la fecha automáticamente según la zona horaria de su red.
- Ajustar la hora y la fecha de forma manual si se ha desactivado la sincronización automática
- Activar y desactivar el uso de la zona horaria de su red o elegir manualmente la zona horaria que desee.
- Seleccionar el formato de la hora (24 o 12 horas)

Idiomas

Para chatear y enviar mensajes en más de un idioma, puede configurar varios idiomas para que su teclado se adapte y corrija el idioma que se usa actualmente.

En Ajustes  > Sistema  > Idiomas e introducción de datos > Idiomas > +Agregar un idioma, puede seleccionar los idiomas que desee agregar a su tableta.

Cuando escriba un mensaje, solo tiene que presionar la barra espaciadora y seleccionar el idioma que desee.

CONSEJOS Y ATAJOS

Modo de pantalla dividida

Le permite dividir su pantalla en dos para que pueda ver dos ventanas de aplicaciones diferentes al mismo tiempo.

1. Cuando la aplicación esté abierta, haga clic en el cuadrado en la parte inferior derecha de la pantalla para abrir las aplicaciones abiertas recientemente.
2. Haga clic en el icono de la aplicación que se encuentra en la parte superior de la página de cada aplicación abierta.
3. Toque **Pantalla dividida** y seleccione la segunda aplicación.

 No todas las aplicaciones son compatibles con el modo de pantalla dividida.

4. Para volver a una sola pantalla, arrastre la barra negra que separa las dos pantallas hacia arriba o hacia abajo dependiendo de la pantalla que desee mantener activa.

Captura de pantalla

Para tomar una captura de pantalla, haga clic simultáneamente en la tecla de Encendido y en el botón de volumen -.

Rotación automática de pantalla

1. Abra la ventana de configuración rápida de la tableta deslizando el dedo hacia abajo desde la parte superior de la pantalla.
2. En el banner blanco en la parte superior de la pantalla, haga clic en el icono  para activar o desactivar la rotación automática de la pantalla que le permitirá orientar su pantalla (retrato/paisaje) en función de la dirección en la que sostiene su tableta.

Encender la pantalla

Ya no necesitará pulsar el botón de encendido de tu tableta para encender la pantalla, ahora ya puede hacerlo con un doble clic sobre la pantalla apagada.

Esta función resulta especialmente práctica en situaciones en las que resulta difícil acceder al botón de encendido: en un X-RIDE, un X-CAR PRO...

Para activar o desactivar esta función, vaya a **Ajustes**  > **Pantalla**  > **Configuración avanzada** > **Encendido de la pantalla**.

Proyección en una pantalla secundaria



Ahora tiene la posibilidad de proyectar la pantalla de su tableta en cualquier otra pantalla mediante una conexión USB-C/HDMI.

Todo se hace automáticamente, unos segundos después de la conexión.

ES

Modo guantes

La activación de este modo aumentará la sensibilidad de la pantalla para que pueda usar su tableta cuando use guantes.

1. Abra la ventana de configuración rápida de la tableta deslizando el dedo hacia abajo desde la parte superior de la pantalla.
2. En el banner blanco en la parte superior de la pantalla, haga clic en el icono  para activar o desactivar el modo guantes que le permite usar su tableta y conservar la capacidad táctil de la pantalla incluso con guantes.

También tiene la posibilidad de programar uno de los botones programables con el Modo guantes (véase la página 15). Este atajo le permitirá activar o desactivar este modo de forma rápida y sencilla, recomendado en caso de un uso habitual.

Modo de bloqueo de pantalla táctil

La activación de este modo va a bloquear toda la pantalla táctil de su tableta, sea cual sea la aplicación abierta o el documento consultado. Esta función se puede utilizar en situaciones concretas, cuando tema que ciertos elementos puedan tocar la pantalla (uso bajo el agua, bajo la lluvia, etc.).

1. Abra la ventana de configuración rápida de la tableta deslizando el dedo hacia abajo desde la parte superior de la pantalla.
2. En el banner blanco en la parte superior de la pantalla, haga clic en el icono  para activar o desactivar el modo bloqueo de pantalla táctil.

También tiene la posibilidad de programar uno de los botones programables con el Modo Bloqueo de pantalla táctil (véase la página 15). Este atajo le permitirá activar o desactivar este modo de forma rápida y sencilla, recomendado en caso de un uso habitual.

NFC



El cuadro rojo en la parte posterior de la tableta que se muestra en la foto le indica la ubicación de la antena NFC de la CORE-T5.

Asegúrese de colocar correctamente esta parte de la tableta en lectores sin contacto (terminales de pago, terminal de transporte, lector de acceso, etc.) para un funcionamiento óptimo.

Uso compartido de la batería

Además, la CORE-T5 le brinda la posibilidad de recargar otro dispositivo o un accesorio utilizando la alimentación de su batería.

Esta función se activa automáticamente conectando el otro dispositivo o accesorio mediante un cable USB-C.



El icono **Battery Share**  de su ventana de configuración rápida permite:



- tener confirmación de que la carga está en curso
- invertir el sentido de carga si fuera necesario (caso de 2 tabletas).

Animación de carga

Cuando su tableta se está cargando, el nombre de su dispositivo así como su nivel de batería aparecerán de tanto en tanto sobre la pantalla (cada minuto).

Esta función tiene sentido, especialmente, en caso de una empresa que tiene una flota de tabletas y utiliza la POWER STATION para recargar las tabletas de su flota.

Para activar esta función, vaya a **Ajustes > Pantalla**  >  Configuración avanzada y **Activar o Desactivar Información al cargar**.

Para definir el nombre del dispositivo, vaya a **Ajustes**  > **Pantalla**  > **Pantalla de bloqueo > Añadir texto sobre la pantalla** y, seguidamente, introduzca el nombre que desee asignarle.

Instalación del cordón de seguridad («leash»)

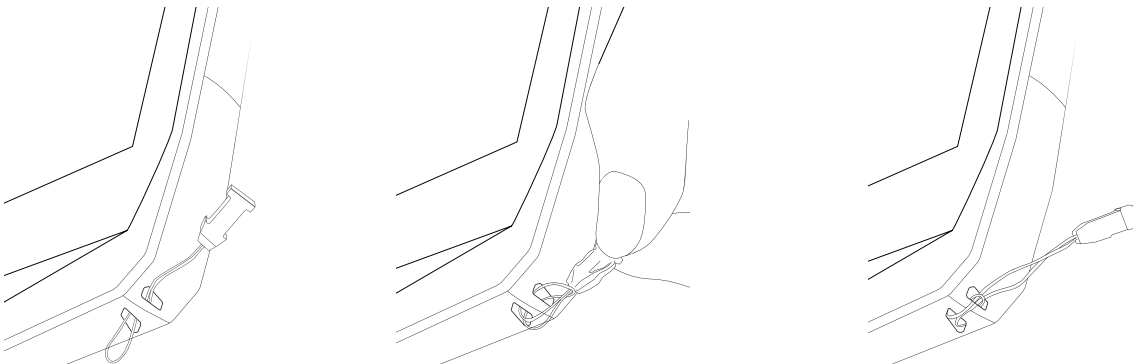

Calculadora

La aplicación Calculadora le permite realizar cálculos simples o complejos.

1. Pulse en  en el menú de su tableta.
2. Cambie la orientación de la pantalla para pasar de la calculadora estándar a la científica.

LAS APLICACIONES CROSSCALL



X-SENSORS

X-SENSORS es una aplicación que le proporciona información sobre los sensores integrados en su tableta CROSSCALL.

Cuando abra la aplicación por primera vez y antes de usarla, lea y acepte los términos y condiciones de uso haciendo clic en «Aceptar».

Magnetómetro

Actúa como una brújula y mide la orientación de la tableta en relación con el norte magnético. Calibre la brújula siguiendo las instrucciones en pantalla.

Acelerómetro

Le permite medir y observar la aceleración de la tableta en el espacio a lo largo de 3 ejes. Utiliza la integración matemática para medir la velocidad de movimiento del dispositivo mientras rastrea su posición.

GPS

Indica la posición exacta del dispositivo y la precisión de la señal GPS. Puede conocer el número de satélites en el rango y su altitud.

Sensor de luminosidad

Mide la intensidad de la luz proyectada en la pantalla de la tableta. Esto le ayudará a optimizar la luminosidad de la pantalla según la luz ambiente para ahorrar batería o mejorar su legibilidad.

Bluetooth (5.0) y redes (2G, 3G y 4G)

Indican la presencia y cobertura de las redes de comunicación.

Estado de la batería

Esta función proporciona una indicación visual e instantánea del índice de carga / descarga de la batería.

X-SAFE es una aplicación de CROSSCALL que le permite alertar fácil y rápidamente a una persona en caso de emergencia.

Paso 1: Configurar X-SAFE



1. Abra la aplicación X-SAFE. Está activada por defecto en su tableta.
 2. Introduzca la información correspondiente: su nombre y dirección
 3. Introduzca el o los números de emergencia con los que desee comunicarse en caso de necesidad:
 - a. Haga clic en **Activar llamada de emergencia**
 - b. Haga clic en los **3 pequeños puntos** en la parte superior derecha de la pantalla.
 - c. Haga clic en **Seleccionar un contacto** si ya ha guardado este número en sus contactos, o en **Introducir un número** si desea añadir un número que no se haya guardado previamente en su tableta.
- i** Si decide asociar varios números con esta aplicación, la tableta llamará en caso de emergencia a estos números en el orden en que los agregó. Para cambiar este orden, será necesario borrar los números (haciendo clic en la flecha verde) para guardarlos nuevamente en el nuevo orden deseado.
4. Ahora, puede seleccionar dos opciones diferentes para notificar a sus seres queridos en caso de una emergencia. También puede combinar y activar estas dos opciones simultáneamente.
 - a. Si desea enviar un mensaje de emergencia: active **Enviar un mensaje de emergencia** y haga clic en él para introducir el contenido del mensaje que desea enviar.
 - b. Si desea activar una llamada de emergencia: Active **Activar llamada de emergencia**

5. Por último, puede configurar determinadas funciones de la aplicación haciendo clic en **Ajustes:**

- a. Activar / desactivar la intermitencias del LED
- b. Activar / Desactivar la alarma sonora
- c. Activar / desactivar el altavoz

Paso 2: Asociación entre X-SAFE y el botón programable

De forma predeterminada, la aplicación X-SAFE está asociada con el botón programable n.º 2 (parte inferior derecha de la tableta) y la pulsación triple consecutiva para activarlo.

También puede asociar esta aplicación con el otro botón programable (n.º 1, en la parte superior izquierda de su tableta) y modificar el modo de activación:

- triple pulsación
- pulsación larga

Si desea cambiar la configuración predeterminada para esta aplicación:

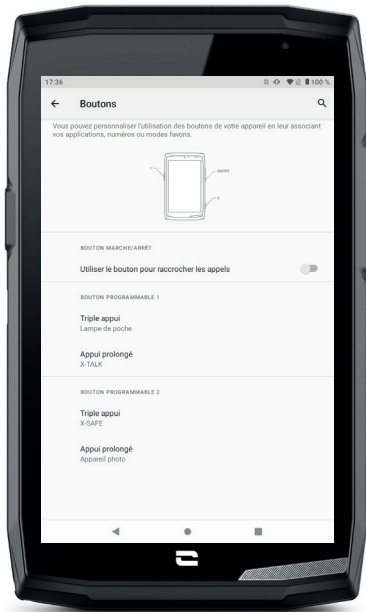

1. Vaya a la aplicación **Ajustes**  > **Botones** 

2. A continuación, elija el botón al que desea asociar a esta aplicación (1 o 2) y la forma de activarla, y haga clic en él.

3. Luego, haga clic en el ícono de configuración junto al campo de la aplicación y elija X-SAFE.

Etapa 3: Lanzar una alerta



Le recomendamos encarecidamente que inicie una alerta para comprobar que la configuración de su aplicación X-SAFE esté operativa. Ha comenzado una cuenta atrás. El usuario puede interrumpir la alerta pulsando el botón "Cancelar". Al finalizar la cuenta atrás, se enviará automáticamente una llamada y/o SMS a la persona previamente seleccionada.

ADVERTENCIAS

Cualquier actividad es potencialmente peligrosa y, a veces, puede provocar lesiones o la muerte. El usuario de las aplicaciones es plenamente responsable de su actividad y debe saber anticiparse a los peligros potenciales. También debe saber evaluar sus aptitudes físicas para realizar una actividad. En particular, si el uso de la imagen de prácticas deportivas en ocasiones extremas en los medios de comunicación y promoción del dispositivo permite demostrar la resistencia y el rendimiento de su tableta, en NINGÚN CASO debe incitar al usuario a realizar estas u otras actividades similares.

LIMITACIONES DE RESPONSABILIDAD

El acceso y uso de las aplicaciones es responsabilidad exclusiva del usuario. En consecuencia, CROSSCALL no se hace responsable de ningún daño resultante del acceso y/o uso de la aplicación y la información que contiene. También se informa al usuario de que CROSSCALL podría verse obligado a interrumpir temporalmente el acceso a la aplicación por motivos técnicos, en particular, por necesidades de mantenimiento. El usuario acepta estas interrupciones y renuncia a cualquier reclamación al respecto.

La aplicación y los servicios se proporcionan "en su estado actual" y "según estén disponibles" sin ninguna garantía. CROSSCALL hace todo lo necesario para garantizar la fiabilidad de la aplicación y su contenido. No obstante, si el usuario advierte algún error u omisión, CROSSCALL le agradecería que pudiera informarle en la siguiente dirección: sav@crosscall.com.

El usuario declara conocer y aceptar las características y los límites de la red de telefonía móvil y la red de Internet y, en particular, las características funcionales y el rendimiento técnico de las redes, los problemas relacionados con la conexión y/o acceso a redes y/o páginas web,

los problemas relacionados con la disponibilidad y la congestión de la red, los problemas relacionados con las averías o saturación de las redes, los problemas relacionados con el tiempo de tránsito, acceso a información en línea, tiempos de respuesta requeridos para visualizar, consultar, buscar o transferir datos, los riesgos de interrupción, la falta de protección de determinados datos frente a posibles apropiaciones indebidas o piratería, los riesgos de contaminación por virus que circulen por dichas redes, de los que CROSSCALL no se hace responsable. El usuario reconoce estar informado de estas cláusulas y libera a CROSSCALL de cualquier responsabilidad en caso de fallecimiento, accidente, enfermedad y/o cualquier tipo de incidente provocado, en particular, por una práctica inadecuada.



X-TALK



La aplicación X-TALK es la aplicación de walkie-talkie desarrollada por CROSSCALL para comunicarse:

- Con varias personas
- Sin 06
- Sin llamar
- Sin descolgar

- Para encontrar toda la información sobre esta aplicación, visite: https://www.crosscall.com/fr_FR/x-talk.html
- También dispone del tutorial de la aplicación en nuestro canal de YouTube a través del siguiente enlace: https://www.youtube.com/watch?v=V_vEC55Wg0M



X-STORY



La aplicación X-STORY es la aplicación de edición desarrollada por CROSSCALL para sus fotos y vídeos. Le permite:

- Montar/Reorganizar sus fotos y vídeos
- Recortar sus vídeos
- Ralentizar/Acelerar sus vídeos
- Agregar música a su montaje

- Para encontrar toda la información sobre esta aplicación, visite: https://www.crosscall.com/fr_FR/x-story.html

- También dispone del tutorial de la aplicación en nuestro canal de YouTube a través del siguiente enlace: <https://www.youtube.com/watch?v=2IVsk7BHN7I>



X-CAMP: La aplicación de la comunidad CROSSCALL



ES

X-CAMP es la aplicación que reúne a la comunidad CROSSCALL para que pueda comunicarse con todos los usuarios y expertos en CROSSCALL.

Le permite:

- Compartir sus experiencias y plantear sus preguntas a los usuarios y expertos en CROSSCALL.
- Acceder a todo tipo de trucos CROSSCALL para disfrutar todavía más de su producto y de lo mejor del universo de la marca.
- Comprar o revender sus dispositivos CROSSCALL.
- Participar en encuestas y contribuir de forma directa a la concepción de nuestros productos.
- Participar en concursos exclusivos, recibir ofertas exclusivas X-CAMP e incluso conocer a los embajadores.

RESOLUCIÓN DE PROBLEMAS

Antes de ponerse en contacto con nuestro servicio posventa, a continuación, le indicamos algunas soluciones fáciles de poner en práctica para resolver problemas sencillos que pudiera encontrarse.

También puede conectarse a la aplicación CROSSCALL X-CAMP para contactar con otros usuarios y expertos de CROSSCALL que le podrán brindar su ayuda si tiene problemas o dificultades durante el uso de su dispositivo.

Dispositivo

Aparece un mensaje cuando enciende o utiliza su dispositivo. Le solicita realizar las acciones siguientes:

- Código de acceso: cuando su dispositivo está bloqueado, debe introducir el código de acceso definido durante la configuración del mismo.
- Códigos PIN de la tarjeta 1/tarjeta 2: una vez insertada(s) la/las tarjeta(s) SIM de su operador en el dispositivo, será necesario introducir el/los código(s) PIN asociado(s) a esta(s) tarjeta(s) cada vez que encienda o reinicie el dispositivo.
- Código PUK: si introduce un código PIN incorrecto varias veces, la tarjeta SIM se bloquea. Entonces, debe introducir el código PUK suministrado por su operador para desbloquear la tarjeta.

Su dispositivo muestra mensajes de error de red y servicio

Cuando se encuentre en una zona de mala cobertura, corre el riesgo de perder la conexión con la red. Cambie de lugar y vuelva a intentarlo. Mientras se desplaza, pueden aparecer varios mensajes de error.

Su dispositivo no se enciende

Resulta imposible encender su dispositivo si la batería está totalmente descargada. Proceda a cargar completamente la batería antes de encender el dispositivo.

Reacción incorrecta o lentitud de la pantalla táctil

- Las funciones táctiles de la pantalla podrían no funcionar correctamente si coloca sobre ella un protector de pantalla diferente del X-GLASS, la protección comercializada por Crosscall.
- Para garantizar un uso óptimo de la función táctil de la pantalla con guantes, o con las manos sucias, puede activar el «Modo guantes» para incrementar la sensibilidad de la pantalla. Para ello, consulte el procedimiento descrito **en la página 31** de este manual.
- Compruebe que dispone de la versión de software más actualizada para su dispositivo. Para ello, consulte el procedimiento descrito **en la página 27** de este manual. Si su dispositivo le propone una actualización, proceda a instalarla lo antes posible.
- Si la pantalla táctil está dañada o rayada, contacte con el servicio posventa de Crosscall.

Su dispositivo se bloquea o se produce un error crítico

En primer lugar, pruebe las soluciones propuestas a continuación. Si el problema persiste, contacte con el servicio posventa de Crosscall.

- **Reiniciar el dispositivo**

Si su dispositivo deja de responder o se bloquea, en primer lugar, intente cerrar todas las aplicaciones haciendo clic en el cuadrado situado en la parte inferior derecha de su sistema de navegación y, seguidamente, en **BORRAR TODO**. En segundo lugar, intente apagar o reiniciar el dispositivo como lo hace habitualmente.

- **Forzar el reinicio**

Si el dispositivo se bloquea o deja de responder, mantenga pulsado el botón de «encendido/apagado» durante más de 15 segundos para apagar la tableta. Espere unos segundos antes de volver a encender el dispositivo.



- **Restablecimiento del dispositivo**

Si no logra resolver el problema, proceda a restablecer el dispositivo a los ajustes predeterminados. Para ello, consulte el procedimiento descrito **en la página 27** de este manual.

 Antes de restablecer su dispositivo a los ajustes predeterminados, no olvide realizar copias de seguridad de todos los datos importantes almacenados en el mismo.

Llamadas

Imposible realizar llamadas

- Asegúrese de estar conectado a la red móvil adecuada.
- Compruebe que la tarjeta SIM no esté desactivada. Para ello, vaya a **Ajustes**  > **Red e internet**  > **Red móvil**, y compruebe que el cursor «Utilizar la tarjeta SIM» esté activado.
- Compruebe que no ha activado la función de restricción de llamadas para el número de teléfono que haya marcado o para el número de teléfono de la llamada entrante. Para ello, vaya a **Teléfono**  > Pinche en los **3 puntos** situados en la parte superior derecha de la interfaz > **Ajustes** > **Números bloqueados**.

Sus interlocutores no le escuchan

- Compruebe que el micrófono de su dispositivo no esté tapado.
- Compruebe que el micrófono se encuentre situado a una distancia adecuada respecto a su boca.
- Si utiliza el kit manos libres incluido con su dispositivo, compruebe que los altavoces estén conectados correctamente y que el micrófono esté situado a una distancia adecuada respecto a su boca.

Escucha eco durante las llamadas

Ajuste el volumen pulsando la tecla +/- de volumen o cambie de posición.

Desconexiones frecuentes de la red móvil o de internet, o mala calidad de audio

- Asegúrese de que nada obstaculiza la antena integrada en el dispositivo.
- Cuando se encuentre en una zona de mala cobertura, corre el riesgo de perder la conexión con la red.
- Asimismo, sus problemas de conectividad pueden deberse a una avería del operador. Cambie de lugar y vuelva a intentarlo.

Batería

La batería no carga correctamente (para los cargadores homologados Crosscall)

- Asegúrese de que el cargador esté correctamente conectado o de que el terminal esté bien colocado en el accesorio X-LINK™ que permite la carga del dispositivo (X-CABLE, X-DOCK ...).
- Contacte con el servicio posventa Crosscall y solicite un cambio de batería.

La batería se descarga cada vez con mayor rapidez

- Cuando el dispositivo o la batería se ven expuestos a temperaturas extremas, la carga útil puede verse reducida.
- El consumo de la batería aumenta cuando utiliza determinadas funciones de mensajería o ciertas aplicaciones, como el GPS, los juegos o internet.
- La batería es un consumible y, por tanto, la carga útil se reduce con el tiempo. Para limitar este deterioro, siga los «Consejos y precauciones para cargar la batería» indicados en las páginas 9/10 de este manual.

Multimedia

Mensajes de error al abrir la cámara de fotos

Para utilizar la cámara de fotos, su dispositivo debe disponer de memoria y de carga de batería suficiente. Si recibe mensajes de error al abrir la cámara de fotos, pruebe las operaciones siguientes:

- Cargar la batería.
- Libere memoria transfiriendo archivos a un ordenador (**ver páginas 23/24**) o eliminando contenidos en el dispositivo.
- Reinicie el dispositivo.

Si persisten los problemas con la cámara de fotos, contacte con el servicio posventa Crosscall.

Calidad de las fotos inferior respecto a la vista previa

- La calidad de las fotos puede variar en función de las condiciones ambientales (por ejemplo, de noche).
- Comprobar la resolución en los ajustes de la cámara de fotos.
- Restablecer a los ajustes predeterminados de la aplicación Cámara de fotos. Para ello, abra la aplicación Cámara de fotos > Pulse en los 3 guiones en la parte superior izquierda de la aplicación > Seleccione restablecer a ajustes predeterminados > Aceptar

Mensajes de error al abrir archivos multimedia

Si recibe mensajes de error o si no consigue leer los archivos multimedia una vez abiertos en el dispositivo, intente las operaciones siguientes:



- Libere memoria transfiriendo archivos a un ordenador o eliminando contenidos en el dispositivo (**ver las páginas 23/24**).
- Asegúrese de que el archivo de audio no esté protegido por derechos de la propiedad intelectual. Si el archivo está protegido por derechos de la propiedad intelectual, debe poseer una licencia o una clave para poder leerlo.
- Asegúrese de que los formatos de los archivos son compatibles con el dispositivo. Si el formato de archivo no es compatible, instale una aplicación que admita ese tipo de formato. Para confirmar los formatos de archivo compatibles con el dispositivo, puede visitar la página de su dispositivo en Crosscall.com y consultar las tablas de «Características» en la parte inferior de la página.
- Su dispositivo es compatible con las fotos y los vídeos realizados por dicho dispositivo. Las fotos y los vídeos realizados con otros dispositivos podrían no verse correctamente.

Almacenamiento

Los datos almacenados en el dispositivo se han perdido

Realice siempre copias de seguridad de los datos importantes almacenados en su dispositivo. En caso contrario, podría no recuperar datos dañados o perdidos. Crosscall declina toda responsabilidad en caso de pérdida de datos almacenados en su dispositivo.





No hay espacio suficiente en la memoria del dispositivo

Elimine todos los datos inútiles con la función «Gestionar el espacio de almacenamiento». Para ello, vaya a **Ajustes**  > **Almacenamiento**  > Haga clic en «Gestionar el espacio de almacenamiento» y elimine los archivos propuestos. También puede eliminar manualmente las aplicaciones o los archivos no utilizados para liberar espacio de almacenamiento.

Varios

El Bluetooth no funciona correctamente

En caso de tener problemas de conexión con otro dispositivo Bluetooth, pruebe con las soluciones siguientes:

- Asegúrese de que el dispositivo con el que desea conectar esté listo para ser detectado o para aceptar la conexión.
- Asegúrese de que la función Bluetooth esté activada. Para ello, tiene dos opciones:
 - Abra la ventana de configuración rápida de la tableta y compruebe que el icono Bluetooth esté activado (en verde).
 - Vaya a **Ajustes**  > **Dispositivos conectados**  > **Preferencias de conexión** > **Bluetooth**, y compruebe que el cursor se haya activado.
- Compruebe que los dos dispositivos Bluetooth se encuentren dentro del alcance máximo del Bluetooth (en torno a 10 m).
- Desde su dispositivo, vaya a **Ajustes**  > **Sistema**  > **Configuración avanzada** > **Opciones de restablecimiento**, y haga clic en **Restablecer wifi, datos móviles y Bluetooth** > **Restablecer los ajustes**. Tras un restablecimiento, es posible que pierda la información guardada.

Si los consejos anteriores no le permiten resolver el problema, contacte con el servicio posventa Crosscall.

Problema de conexión con un ordenador

- Asegúrese de que el cable USB utilizado sea compatible con su dispositivo.
- Compruebe que el controlador necesario esté instalado en su ordenador y que esté actualizado.

Su dispositivo no consigue detectar su posición

En ciertos lugares, como en el interior de un edificio, las señales GPS pueden ser débiles. En este caso, configure su dispositivo para utilizar la red wifi o móvil para localizar su ubicación. Sin conexión a una red wifi o móvil, la obtención de la ubicación GPS podría alargarse.

La tecla Inicio no aparece

La barra de navegación con la tecla Inicio puede desaparecer al utilizar determinadas aplicaciones o funciones. Para mostrar la barra de navegación, deslice el dedo por la pantalla de abajo hacia arriba.

MEDIDAS DE SEGURIDAD

Información relativa a la seguridad general

El incumplimiento de las instrucciones de seguridad siguientes puede provocar un incendio, una descarga eléctrica, lesiones físicas o dañar la tableta u otro objeto. Antes de usar la tableta, lea las siguientes instrucciones de seguridad.

- Apague siempre la tableta cuando se prohíba su uso, ya que este puede provocar interferencias o constituir un peligro.
- Evite cualquier exposición a campos magnéticos.
- Apague la tableta en los aviones y aeropuertos cuando se le solicite.
- Apague la tableta cuando se encuentre cerca de aparatos electrónicos de alta precisión. La tableta puede afectar las prestaciones de este tipo de aparatos.
- No ponga la tableta ni sus accesorios en recipientes que produzcan un campo magnético fuerte.
- No deje soportes magnéticos de almacenamiento de datos cerca de su tableta. La radiación que emite la tableta puede borrar información almacenada en ellos.
- Mantenga la tableta alejada de la luz directa del sol. No exponga su dispositivo a altas temperaturas y no lo use en presencia de gases inflamables (por ejemplo, en una gasolinera).
- Al hacer llamadas, mantenga la tableta a una distancia mínima de 15 mm de su cuerpo.
- Las piezas pequeñas pueden representar un riesgo de asfixia.
- La tableta puede emitir un sonido estridente.
- Evite golpear o dañar la tableta.
- Algunas piezas de la tableta son de cristal. Este puede romperse si la tableta cae sobre una superficie dura o recibe un golpe. Si el cristal se rompe, no toque las partes de cristal de la tableta y no intente retirar el cristal roto de la misma. No use la tableta mientras un técnico autorizado no haya sustituido el cristal.
- No intente desmontar la tableta ni sus accesorios. El mantenimiento o la reparación de la tableta debe efectuarlo/a únicamente personal cualificado.
- La toma de corriente debe situarse cerca de la tableta y quedar fácilmente accesible.
- Cumpla todas las leyes o normativas relativas al uso de la tableta. Cuando use el dispositivo, respete la privacidad y los derechos de los demás.
- Siga las instrucciones de este manual en relación con el uso del cable USB. De lo contrario, su tableta o su PC pueden sufrir daños.

- Limpie la tableta con un paño suave y seco. A menos que respete las condiciones que se indican a continuación en el apartado de «Información relativa a la estanqueidad», no use agua, alcohol, jabón ni sustancias químicas.
- Procure guardar los datos importantes, ya que una reparación u otros factores pueden conllevar la pérdida de los datos.
- No desconecte la tableta cuando transfiera archivos o formatee la memoria. De lo contrario, puede provocar el fallo del programa o dañar los archivos.
- Mantenga la tableta y el cargador fuera del alcance de los niños. No deje que los niños usen la tableta o el cargador sin vigilancia.
- Este dispositivo no está pensado para personas (incluyendo niños) cuyas capacidades físicas, sensoriales o mentales o cuya falta de experiencia o conocimientos les impida garantizar un uso seguro de los dispositivos, si no se encuentran bajo vigilancia o no han recibido instrucciones previas por parte de una persona responsable por su seguridad.
- Mantenga los accesorios pequeños de la tableta fuera del alcance de los niños para evitar cualquier riesgo de asfixia.
- No deje que los niños o mascotas mordisqueen o laman el dispositivo.
- No modifique ni reacondicione la tableta.
- No exponga la tableta a llamas, explosiones ni otras fuentes de peligro.
- Apague la tableta cuando se encuentre cerca de materiales o líquidos explosivos.
- La tableta debe conectarse únicamente a una interfaz USB 2.0.
- La temperatura de funcionamiento ideal se comprende entre 0 y 40 °C. La temperatura de almacenamiento ideal se comprende entre 20 y 50 °C.
- Deje de usar la tableta en caso de sobrecalentamiento o si una de las piezas se ha agrietado o roto.
- No apoye el dispositivo contra los ojos, las orejas ni otras partes de su cuerpo ni se lo lleve a la boca.
- No utilice el flash cerca de los ojos de personas o animales.
- Use únicamente los accesorios originales de esta tableta y no instale la batería en otra tableta.

Información relativa a la estanqueidad

- Acaba de adquirir una tableta con un índice de protección IP68. Para garantizar un uso y una estanqueidad óptimos, asegúrese de que todas las tapas y protecciones que cubren las aberturas y la carcasa estén cerradas correctamente.
- No abra las tapas ni la bandeja de la tarjeta SIM del dispositivo si este se encuentra en el agua o en un entorno muy húmedo.
- Cuando abra o cierre las tapas o la bandeja, asegúrese de que no estén dañadas. Asegúrese de que la junta no esté cubierta con ningún residuo, como polvo o arena, para evitar dañar el dispositivo.
- Las tapas que cubren las aberturas pueden soltarse en caso de caída o golpe.
- Asegúrese de que todas las tapas estén correctamente alineadas y perfectamente cerradas.
- Si el dispositivo se ha sumergido en el agua o el micrófono o el altavoz están mojados, es posible que el sonido no sea claro durante una llamada. Tras la inmersión del dispositivo, se recomienda apagarlo unos minutos para que recobre su calidad de audio inicial. Asegúrese de que el micrófono o el altavoz esté limpio y seco limpiándolo con un paño seco.
- Si el dispositivo se ha mojado con agua salada o clorada, aclárelo con agua del grifo y, luego, séquelo con un paño suave y seco. Seque minuciosamente las tapas y los conectores.
- La resistencia al agua del dispositivo puede conllevar ligeras vibraciones en ciertas condiciones. Estas vibraciones son normales, por ejemplo, cuando el volumen es alto, y no afectan el buen funcionamiento del dispositivo.
- No retire la membrana de estanqueidad que cubre el micrófono o los altavoces y no utilice ninguna herramienta que pueda dañarla (puntiaguda, cortante, etc.).
- No exponga el dispositivo a partículas metálicas, ya que estas pueden acumularse en el altavoz de la tableta debido al imán integrado en su componente. Dichas partículas pueden limpiarse con un paño suave. O bien, puede poner el dispositivo dentro de una bolsa plástica transparente.
- Las variaciones de temperatura pueden aumentar o reducir la presión, lo que puede alterar la calidad del sonido. Si fuera necesario, abra las tapas para retirar el aire.

Dispositivos médicos

- Apague el dispositivo en los hospitales y otras infraestructuras sanitarias que así lo soliciten.
- La tableta está equipada con antenas de radio que emiten campos electromagnéticos. Estos campos pueden interferir con los marcapasos y otros dispositivos médicos.
- Si tiene un marcapasos, mantenga una distancia de al menos 20 cm entre este y la tableta.
- Sostenga el dispositivo del lado opuesto al implante.

- Si piensa que la tableta interfiere con su marcapasos o cualquier otro dispositivo médico, deje de usar la tableta y consulte a un médico para obtener información específica sobre su dispositivo médico.
- Cuando realiza actividades repetitivas, como introducir texto o jugar en la tableta, puede sentir una molestia ocasional en las manos, los brazos, las muñecas, los hombros, el cuello u otras partes del cuerpo. Si siente alguna molestia, deje de usar la tableta y consulte a un médico.

Seguridad vial

- Cuando conduzca, respete todas las medidas y normas de seguridad relativas al uso de este dispositivo.
- Cumpla todas las leyes locales. Cuando esté al volante, siempre mantenga las manos libres para conducir el vehículo. Al conducir, su principal preocupación debe ser la seguridad vial.
- Deténgase en el arcén y aparque el vehículo antes de contestar o realizar una llamada si las condiciones de circulación así lo exigen.
- Las señales de radiofrecuencia pueden afectar algunos sistemas electrónicos del vehículo, como el autorradio o el equipo de seguridad.
- Si su vehículo está equipado con un airbag, asegúrese de no bloquear su acceso poniendo un equipo inalámbrico portátil o fijo delante de él. De lo contrario, puede impedir el funcionamiento de dicho sistema y provocar lesiones físicas graves. Se prohíbe usar la tableta con la mano mientras se conduce.
- Si escucha música, procure hacerlo a un volumen razonable con el fin de que pueda percibir lo que ocurre a su alrededor. Esto es particularmente importante cuando se encuentra cerca de una carretera.
- El hecho de usar su móvil en algunas circunstancias puede distraerle y ponerle en peligro. Respete todas las normas que prohíban o limiten el uso de la tableta o los auriculares (por ejemplo, evitando enviar mensajes mientras conduce o usar los auriculares al montar en bicicleta).
- Se prohíbe usar la tableta con la mano mientras se conduce.

Alimentación y carga

- No arroje el dispositivo al fuego
- No provoque un cortocircuito
- No lo exponga a temperaturas superiores a 60 °C/140 °F
- Recicle la batería de conformidad con la normativa vigente.

- Cargue su tableta con el cable USB y el adaptador incluidos. El uso de un adaptador o un cable incompatible puede averiar la tableta de manera irreversible.
- Se debe enchufar el adaptador cerca de la tableta y quedar accesible.
- El uso de cables o cargadores dañados o cargar el dispositivo en un entorno húmedo puede provocar una descarga eléctrica.
- El adaptador de corriente está destinado únicamente a un uso en interiores.
- La toma de corriente debe quedar fácilmente accesible. Durante el uso, la toma no debe quedar bloqueada.
- Para desconectar completamente la tableta de la red eléctrica, desenchufe el cargador de la toma de corriente de la pared.
- Los adaptadores de corriente pueden calentarse durante su uso en condiciones normales y un contacto prolongado con ellos puede provocar lesiones.
- Asegúrese siempre de que haya suficiente ventilación alrededor de los adaptadores durante su uso.
- No debe obstruir la ventilación cubriendo los orificios de ventilación con objetos (como periódicos, manteles, cortinas, etc.) para evitar un sobrecalentamiento y un mal funcionamiento. Mantenga un espacio libre de 10 cm como mínimo alrededor de la tableta.
- El dispositivo debe usarse en zonas de clima templado.
- No conecte ni desconecte un puerto USB con las manos mojadas, ya que esto puede provocar una descarga eléctrica.
- La tableta está equipada con una batería interna recargable, no exponga el producto a un calor excesivo (sol, fuego, etc.).
- Evite usar el conector para realizar varias acciones al mismo tiempo y asegúrese de que los bornes de la batería no entren en contacto con ningún elemento conductor, como metales o líquidos.

Protección auditiva



Esta tableta cumple la reglamentación vigentes sobre la limitación del volumen máximo de salida. Una escucha prolongada con auriculares a un volumen elevado puede provocar una pérdida de la audición.

- Si percibe un zumbido en los oídos, deje de usar el producto o disminuya el volumen.
- No suba el volumen al máximo, los profesionales sanitarios no recomiendan exponerse de manera prolongada a altos niveles sonoros.

- Use los auriculares con buen criterio, ya que una presión sonora excesiva provocada por estos últimos o cascos puede provocar la pérdida de la audición.
- Para evitar cualquier daño auditivo, evite una escucha a un volumen alto durante mucho tiempo.
- Use únicamente los auriculares incluidos con la tableta.

Protección del medio ambiente

- Cumpla la normativa local sobre la eliminación de residuos cuando deseche el embalaje, la batería y la tableta usada. Llévelos a un punto limpio para que sean reciclados correctamente. No deseche las tabletas ni las baterías usadas con la basura común.
- Lleve las baterías de litio usadas y que no desee conservar a un lugar previsto a estos efectos. No las tire al cubo de basura.
- No deseche las tabletas ni las baterías usadas con la basura común.



La batería puede explotar si se sustituye por un modelo inadecuado. Deseche las baterías usadas según las instrucciones.



Limpieza y mantenimiento

- Apague la tableta antes de cualquier procedimiento de limpieza o mantenimiento. El cargador debe desenchufarse de la toma. La tableta y el cargador deben estar desenchufados para evitar cualquier descarga eléctrica o cortocircuito de la batería o el cargador. Cierre las tapas.
- No limpie la tableta ni el cargador con sustancias químicas (alcohol, benceno), agentes químicos o limpiadores abrasivos para no dañar las piezas ni producir problemas de funcionamiento. El dispositivo puede limpiarse con un paño suave antiestático y ligeramente húmedo o con agua del grifo siguiendo las instrucciones que se indican en la INFORMACIÓN RELATIVA A LA ESTANQUEIDAD en la página 46.
- No arañe ni altere la tableta, ya que las sustancias que contiene la pintura pueden provocar una reacción alérgica. Si esto ocurriera, deje inmediatamente de usar la tableta y consulte a un médico.
- Quite el polvo de la toma de corriente y mantenga esta última en un lugar seco para evitar cualquier riesgo de incendio.

- Si la tableta o uno de sus accesorios no funciona correctamente, contacte con su servicio técnico local.
- No desmonte el dispositivo ni los accesorios usted mismo.

Llamadas de emergencia

En caso emergencia, si la tableta está encendido y usted se sitúa en la zona de cobertura de la red, puede usarla para realizar una llamada de emergencia. Sin embargo, puede ser que no sea posible acceder a los números para llamadas de emergencia en todas las redes. Nunca debe fiarse únicamente de su tableta para emitir llamadas de emergencia.

Recomendaciones para disminuir la exposición del usuario a las radiaciones

- Con el fin de reducir la cantidad de radiación recibida, use la tableta en zonas con la cobertura móvil de su operador (en particular, en aparcamientos subterráneos o durante trayectos en tren o en coche).
- Utilice su tableta en zonas con buena cobertura (es decir, con el número máximo de barras de cobertura).
- Use un kit manos libres.
- Al realizar llamadas, aleje la tableta del vientre de las mujeres embarazadas y del bajo vientre de los adolescentes.
- Los niños y adolescentes deben usar las tabletas de manera razonable, por ejemplo, evitando las llamadas nocturnas y limitando la frecuencia y duración de estas.

INFORMACIÓN ADICIONAL

Conformidad



- CROSSCALL confirma que este dispositivo cumple las recomendaciones básicas y otras medidas pertinentes que se indican en la directiva 2014/53/UE. Puede consultar la versión aplicable más reciente de la Declaración de conformidad en el sitio web: https://docs.crosscall.com/public/CERTIFICAT/CORE-T5_CERTIFICATE-OF-CONFORMITY_INTERNATIONAL.pdf.
- Restricciones relativas a la banda de 2,4 GHz: Noruega: Este subapartado no se aplica a la zona geográfica situada en un radio de 20 km con respecto al centro de Ny-Ålesund. Restricciones relativas a la banda de 5 GHz: de conformidad con el artículo 10, apartado 10, de la directiva 2014/53/UE, el envase indica que este equipo radioeléctrico se somete a ciertas restricciones al ser comercializado en Bélgica (BE), Bulgaria (BG), República Checa (CZ),

Dinamarca (DK), Alemania (DE), Estonia (EE), Irlanda (IE), Grecia (EL), España, (ES), Francia (FR), Croacia (HR), Italia (IT), Chipre (CY), Letonia (LV), Lituania (LT), Luxemburgo (LU), Hungría (HU), Malta (MT), Países Bajos (NL), Austria (AT), Polonia (PL), Portugal (PT), Rumanía (RO), Eslovenia (SL), Eslovaquia (SK), Finlandia (FI), Suecia (SE), Reino Unido (UK), Turquía (TR), Noruega (NO), Suiza (CH), Islandia (IS) y Liechtenstein (LI).

Bandas de frecuencia y potencia



- Banda de frecuencia que usa el equipo radioeléctrico: algunas bandas pueden no estar disponibles en todos los países o regiones. Contacte con el operador local para obtener mayor información.
- Frecuencia máxima de la señal de radio emitida en la banda de frecuencia en que funciona el equipo radioeléctrico: la potencia máxima para todas las bandas es inferior al valor límite más elevado que se indica en la norma armonizada relacionada. Los límites nominales de las bandas de frecuencia y la potencia de transmisión (radiada y/o por conducción) aplicables a este equipo radioeléctrico son los siguientes:

BANDAS	Frecuencia	potencia máxima
GSM850	824MHz-894MHz	33±2 dBm
GSM900	880 MHz-960 MHz	33±2 dBm
GSM1800	1710MHz-1880MHz	30±2 dBm
GSM1900	1850MHz-1990MHz	30±2 dBm
WCDMA B1	1920MHz-2170MHz	23±2 dBm
WCDMA B2	1850MHz-1990MHz	23±2 dBm
WCDMA B4	1710MHz-2155MHz	23±2 dBm
WCDMA B5	824MHz-894MHz	23±2 dBm
WCDMA B8	880 MHz-960 MHz	23±2 dBm
LTE B1	1920MHz-2170MHz	23±2 dBm
LTE B2	1850MHz-1990MHz	23±2 dBm
LTE B3	1710MHz-1880MHz	23±2 dBm
LTE B5	824MHz-894MHz	23±2 dBm
LTE B7	2500MHz-2690MHz	23±2 dBm
LTE B8	880 MHz-960 MHz	23±2 dBm
LTE B20	791MHz-862MHz	23±2 dBm
LTE B28	703MHz-803MHz	23±2 dBm
LTE B32	1452MHz-1496MHz	Solo DL
LTE B38	2570MHz-2620MHz	23±2 dBm
LTE B40	2300MHz-2400MHz	23±2 dBm

BANDAS	Frecuencia	potencia máxima
WIFI 2,4 GHz	2400MHz-2483,5MHz	<20 dBm
WIFI 5GHz	5150MHz-5725MHz	<20 dBm
Bluetooth	2400MHz-2483,5MHz	<10 dBm
NFC	13.56 MHz	<42 dBuA/m

Información relativa a los accesorios y programas de software

Le recomendamos que use los accesorios siguientes:

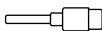
ACCESORIO	MODELO	INFORMACIÓN TÉCNICA
	Marca registrada: Crosscall Modelo: 1901070199039 (CH-21E)	Tensión de entrada: 100 - 240 V~ Frecuencia de entrada CA: 50/60 Hz Tensión de salida: 5.0 V === Corriente de salida: 2.0 A Potencia de salida: 10.0 W Rendimiento medio en modo activo: 81.03 % Rendimiento con carga baja (10 %): 80.33 % Consumo de energía sin carga: 0,045 W
	Ref. Crosscall: 1904140199101	IPX6
	Ref. Crosscall: 1902140199602	USB-A / USB-C 1 m

La versión del software del producto es L1893.X.XX.XX.XXXX (o X=0 a 9, A a Z, que representan las actualizaciones sobre la experiencia del usuario, las correcciones de seguridad, etc.). El fabricante publica actualizaciones del software para corregir los fallos o mejorar algunas funciones tras el lanzamiento del producto. Se han verificado todas las versiones del software que publica el fabricante y siempre cumplen la reglamentación aplicable.

El usuario no tiene acceso a todos los ajustes de radiofrecuencia (por ejemplo, la banda de frecuencia y la potencia de salida) y, por lo tanto, no puede modificarlos. La información más reciente relativa a los accesorios y el software se encuentra disponible en la Declaración de conformidad que se puede consultar en la página: https://docs.crosscall.com/public/CERTIFICAT/CORE-T5_CERTIFICATE-OF-CONFORMITY_INTERNATIONAL.pdf

Tasa de absorción específica (SAR)

Este dispositivo cumple las directivas relativas a la exposición a las radiofrecuencias cuando se usa cerca de la cabeza o a una distancia mínima de 5 mm del cuerpo. De conformidad con las directivas de la ICNIRP (Comisión internacional para la protección contra las radiaciones no ionizantes), el límite SAR de media es de 2 W/kg para la cabeza y el tronco y de 4 W/kg para las extremidades en un tejido celular de 10 g que absorbe la mayoría de las frecuencias.

Valores máximos para este modelo:

- SAR cuerpo: 1,58 (W/kg) ==> valor límite autorizado: 2 (W/kg)
- SAR Extremidades: 2,90 (W/kg) ==> valor límite autorizado: 4 (W/kg)

Propiedad intelectual

Este equipo está reservado a un uso privado. El hecho de copiar discos compactos o descargar música, vídeos o fotos para venderlas o para cualquier otro propósito comercial puede constituir una infracción de la ley sobre la Propiedad intelectual. Puede ser necesario disponer de una autorización para copiar o grabar todo o parte de un documento, un libro y/o una presentación que estén sujetos a la ley de Propiedad intelectual. Infórmese sobre todas las leyes aplicables relativas a la grabación y el uso de dicho contenido en su país y jurisdicción.

ANEXO

Información importante

Para ofrecerle una experiencia óptima, la tableta se conecta con regularidad a servidores web y de correo electrónico. Esto, automática e inevitablemente, produce intercambios de datos susceptibles de facturarse de manera adicional a su tarifa habitual o descontarse de su tarifa de prepago.

Para evitar cualquier problema de facturación relacionado con servicios que necesitan Internet, le recomendamos encarecidamente que opte por un contrato adaptado que comprenda un acceso ilimitado a la internet y el correo electrónico. Asimismo, evite modificar los ajustes preestablecidos. Si lo desea, puede conectarse a una red de wifi para mejorar la velocidad y eficacia. Le recomendamos, en particular, que use una red wifi cuando vea vídeos o películas en streaming o descargue los juegos, los vídeos o las películas.

Condiciones de garantía

La tableta y los accesorios que se encuentran en la caja están garantizados contra cualquier defecto o mal funcionamiento que pueda ocurrir debido a su diseño o fabricación o cualquier defecto del material, en condiciones normales de uso, durante el periodo de validez de la garantía (disponible junto con las condiciones generales de SPV en www.crosscall.com > **Asistencia > Garantía**) válida a partir de la fecha de compra de la tableta, como figura en su factura original. La garantía comercial llega a su fin de pleno derecho una vez finalizado este plazo. El período de disponibilidad de los repuestos imprescindibles para el uso de los productos nuevos es de diez (10) años a partir de la fecha de finalización de la comercialización del producto.

Para obtener más información sobre las condiciones de garantía, visite www.crosscall.com > **Asistencia > Garantía**.

Antes de contactar con el Servicio posventa, le recomendamos que siga las instrucciones siguientes:

- Cargue completamente la batería.
- Actualice el software o restaure la configuración de fábrica para formatear la tableta.
- Lea atentamente el apartado RESOLUCIÓN DE AVERÍAS de este manual (páginas 40-43) para comprobar si existen soluciones propuestas para resolver el problema encontrado.

ADVERTENCIA: se perderán definitivamente TODOS los datos del usuario de la tableta (contactos, fotos, mensajes, archivos y aplicaciones descargadas). Antes de proceder a restablecer el dispositivo, le recomendamos encarecidamente que realice una copia de seguridad completa de los datos de la tableta.

—> Para restablecer la configuración predeterminada: en el menú de su tableta, haga clic en **Ajustes > Sistema > Configuración avanzada > Restablecer opciones > Borrar todos los datos (restablecimiento de fábrica)**).

En caso de que la tableta presente un problema que impida cualquier uso normal, debe confiarla a nuestro Servicio posventa. La tableta no será reparada ni sustituida si las marcas registradas o los números de serie (IMEI) se han retirado o modificado o si no se presenta el resguardo de la compra o este está ilegible.

Si se confirma la falta de conformidad o el vicio, se sustituirá o reparará la tableta de manera integral o parcial. Esta garantía cubre los costes de los recambios y la mano de obra.

Antes de enviar su tableta a nuestro Servicio posventa, le recomendamos que:

- apunte y conserve su IMEI en un lugar seguro (*);
- retire la tarjeta SD y la tarjeta SIM;
- guarde todos los datos personales. El centro de reparaciones puede necesitar reformatear su tableta.

(*) El código IMEI es el número de serie que permite identificar el dispositivo y hacer el seguimiento del servicio posventa. Existen varias maneras de encontrar el código IMEI:

- Teclee *#06# en el teclado de su tableta;
- Compruebe el embalaje de su tableta;
- En la parte trasera de la tableta y según el modelo, el IMEI puede figurar en una etiqueta o estar grabado en la bandeja de la tarjeta SIM del dispositivo.

Documentos e información que se debe adjuntar al envío de su tableta a nuestro Servicio posventa:

- La copia de la factura o recibo, que indica la fecha de compra, el tipo de producto y el nombre del distribuidor;
- El número IMEI de la tableta;
- Una descripción del fallo de la tableta.

Le invitamos a consultar las condiciones generales de servicio disponibles en el sitio web de Crosscall en la dirección siguiente: **www.crosscall.com**

CORE-T5, diseñada en Francia y montada en China

Creado e importado por:

CROSSCALL - 245, rue PAUL LANGEVIN 13290 AIX-EN-PROVENCE - Francia.

INHALTSVERZEICHNIS

ÜBERSICHT ÜBER DAS TABLET

Übersicht über das Gerät	162
X-LINK™*	163
X-BLOCKER	163

INBETRIEBNAHME IHRES CORE-T5

Einlegen der Nano-SIM/Micro-SD-Karte	164
Ein- und Ausschalten des Tablets	165
Tipps und Vorsichtsmaßnahmen für das Aufladen des Akkus	165

TOUCHSCREEN, SYSTEMNAVIGATION UND TASTEN DES CORE-T5

Verwendung des Touchscreens	167
Systemnavigation	169
Tasten des Tablets	171

BEDIENUNG IHRES TABLETS

Telefonanrufe	173
Kontakte	174
Nachrichten	174
Kamera	175
Galerie	176
Übertragung von Daten auf Ihr neues CROSSCALL-Tablet	177
Datenübertragung zwischen Ihrem CROSSCALL-Tablet und Ihrem PC	179
SIM-Kartenverwaltung	181
Mobile Daten	181
Navigator	182
E-Mail	182
Akkusparmodus	182
Setzen Sie das Tablet zurück.	183
Systemaktualisierung	183

PERSONNALISATION DES TABLETS

Startbildschirm	184
Ton	185
Benachrichtigungen	185
Datum und Uhrzeit	185
Sprachen	185

TIPPS UND SHORTCUTS

Geteilter Bildschirm-Modus	186
Screenshot	186
Automatisches Drehen des Bildschirms	186
Aufwecken des Bildschirms	186

Projektion auf einen zweiten Bildschirm	187
Handschuhmodus	187
Sperrmodus für den Touchscreen	187
NFC	188
Teilen des Akkus.....	188
Animation beim Laden.....	188
Befestigung der Sicherheitsschleife* (Leash)	189
Taschenrechner	189
CROSSCALL-APPS	
X-SENSORS.....	189
X-SAFE	190
X-TALK	193
X-STORY.....	194
X-CAMP: Die Anwendung der CROSSCALL Community	195
FEHLERBEHEBUNG	
Gerät	196
Anrufe	197
Akku.....	198
Multimedia	198
Lagerung	199
Sonstiges.....	199
SICHERHEITSMASSNAHMEN	
Allgemeine Sicherheitsinformationen	200
Informationen zur Dichtigkeit	202
Medizinische Geräte	203
Verkehrssicherheit.....	203
Stromversorgung und Aufladung.....	204
Gehörschutz.....	205
Umweltschutz	205
Reinigung und Wartung	206
Notrufe	206
Empfehlungen zur Verringerung der Strahlenbelastung des Nutzers	206
ZUSATZINFORMATIONEN	
Konformität.....	207
Frequenzbänder und Leistung	207
Informationen über Zubehör und Software	208
SPEZIFISCHE ABSORPTIONSRATE (SAR)	209
Urheberrechte.....	209
ANHANG	
Wichtige Informationen.....	209
Garantiebedingungen.....	210

Vielen Dank für Ihre Entscheidung für CROSSCALL und den Kauf dieses Tablets.

Das Nutzerhandbuch wird Ihnen helfen, sich mit Ihrem neuen Gerät vertraut zu machen.

DIE VORTEILE DES CORE-T5

Langlebig

Das CORE-T5 bietet eine 5-Jahres-Garantie, die in der Telefonie durchaus außergewöhnlich ist. Darüber hinaus wurde das CORE-T5 gemäß den CROSSCALL-Werten in Bezug auf Langlebigkeit entwickelt und verfügt daher über den Militärstandard MIL-STD-810H sowie eine außergewöhnliche Akkulaufzeit, um beruflichen Nutzern zu garantieren, dass es sowohl für die Nutzung im Alltag als auch bei der Arbeit perfekt geeignet ist.

Leistungsstark

Das CORE-T5 ist mit einem Qualcomm® Snapdragon™ 665-Octo-Core-Prozessor und 3 GB RAM ausgestattet. Diese Features ermöglichen Ihnen die schnelle Navigation auf Ihrem Tablet und den Wechsel zwischen intensiver und ruhiger Nutzung. Das CORE-T5 wird mit Android™ 11 geliefert und ist Android Enterprise Recommended zertifiziert. Dies garantiert Ihnen ein Upgrade auf das nächste Android-Betriebssystem sowie regelmäßige Sicherheitsupdates für die nächsten 3 Jahre mindestens.

Technische Kommunikation

Das CORE-T5 wurde speziell für PMR (Professional Mobile Radio) entwickelt. So unterstützt es alle missionskritischen Protokolle, die in das Qualcomm-Modem integriert sind (Unterstützung der Funktionen von Release 12 3GPP), und ermöglicht es den Nutzern, auch bei Netzüberlastung durch Ressourcenpräemption und Flusspriorisierung zu kommunizieren. Ausgestattet mit 2 programmierbaren Tasten und einem lauten 100-dB-Lautsprecher garantiert es die zuverlässige Nutzung auch bei Außeneinsätzen: Sogar in lauten Umgebungen und/oder mit dicken Handschuhen.



ÜBERSICHT ÜBER DAS TABLET

Übersicht über das Gerät

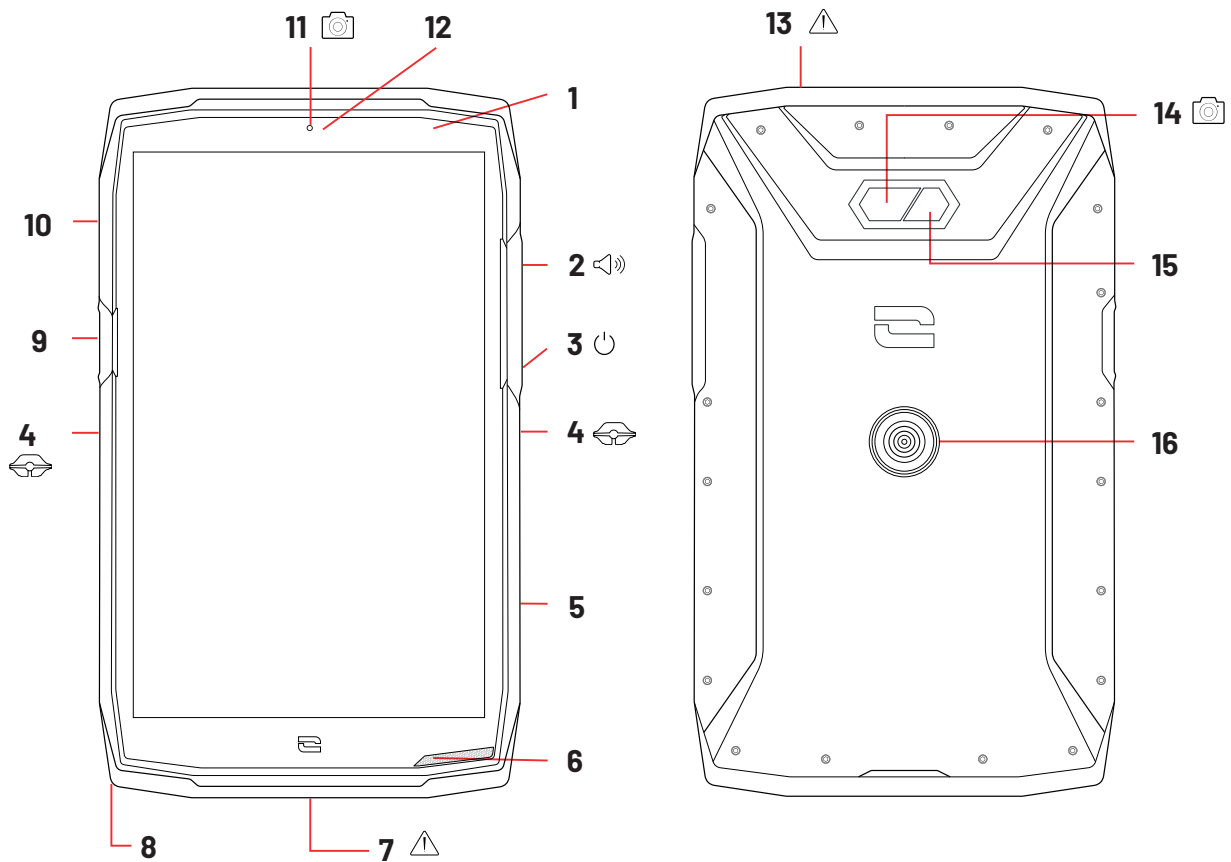

- 1. Helligkeitssensor
- 2. Lautstärketaste +/-
- 3. Ein/Aus-Taste
- 4. Einkerbungen für X-BLOCKER
- 5. Programmierbare Taste Nr. 2
- 6. Lautsprecher
- 7. USB-Typ C Anschluss (Dichtungskappe - immer fest verschließen!)
- 8. Durchführung für Sicherheitsschleufe
- 9. Programmierbare Taste Nr. 1
- 10. Nano-SIM-Karten- und Mikro-SD-Kartenschubfach
- 11. Kamera vorne 5MP
- 12. Benachrichtigungs-LED
- 13. Headset-Anschluss (Dichtungskappen - immer fest verschließen!)
- 14. Kamera Rückseite 13 MP
- 15. Blitz
- 16. X-LINK™* (Befestigen/Laden/Daten übertragen)

*Technologie Magconn



X-LINK™*

Das intelligente magnetische Befestigungssystem

Dieser Magnetverbinder befindet sich auf der Rückseite Ihres Tablets und ermöglicht die Befestigung und Verbindung mit dem exklusivem X-LINK™*-Zubehör mit nur einem einzigen Handgriff.

Je nach verwendetem Zubehör können Sie Ihr Tablet mit X-LINK™* zudem aufladen und/oder Daten übertragen.

DE



X-BLOCKER

Das verstärkte mechanische Befestigungssystem

In Situationen, die maximalen Halt erfordern, garantiert dieses mit Ihrem Tablet gelieferte Exklusiv-Zubehör die zuverlässige Befestigung Ihres Tablets an dem kompatiblen Zubehör (Abrisskraft 20 kg). Es lässt sich problemlos an den seitlichen Einkerbungen Ihres Tablets befestigen. Die Silikonbeschichtung reduziert Vibrationen, die durch Stöße verursacht werden können.

Vergewissern Sie sich vor jeder Aktivität, dass der X-BLOCKER vollständig in die beiden Einkerbungen des Tablets eingerastet ist.

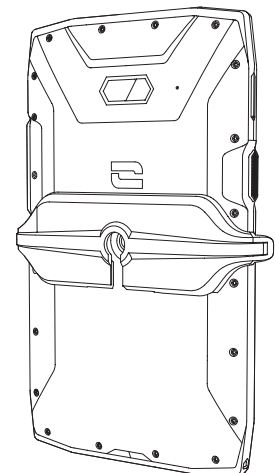
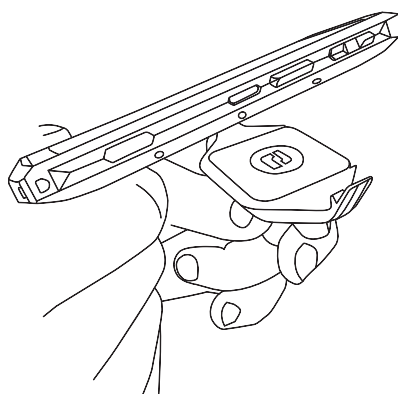
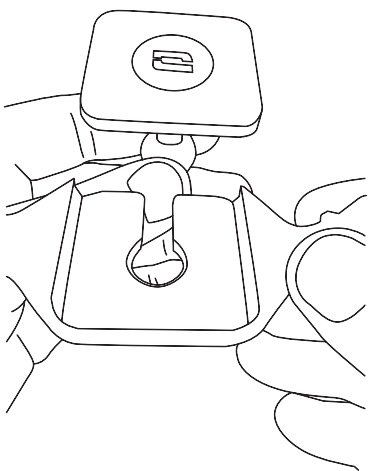

Das komplette mit dem X-LINK™* und dem X-BLOCKER compatible Zubehörsortiment finden Sie auf www.crosscall.com

*Technologie Magconn

INBETRIEBNAHME IHRES CORE-T5

Einlegen der Nano-SIM/Micro-SD-Karte

1. Vergewissern Sie sich, dass Ihr Gerät ausgeschaltet ist. Ist dies nicht der Fall, schalten Sie es mit der Ein-/Aus-Taste aus.
2. Ziehen Sie das Nano-SIM-/Micro-SD-Kartenschubfach mit dem mitgelieferten Auswurfwerkzeug heraus, indem Sie es wie unten gezeigt in die dafür vorgesehene Öffnung einführen.

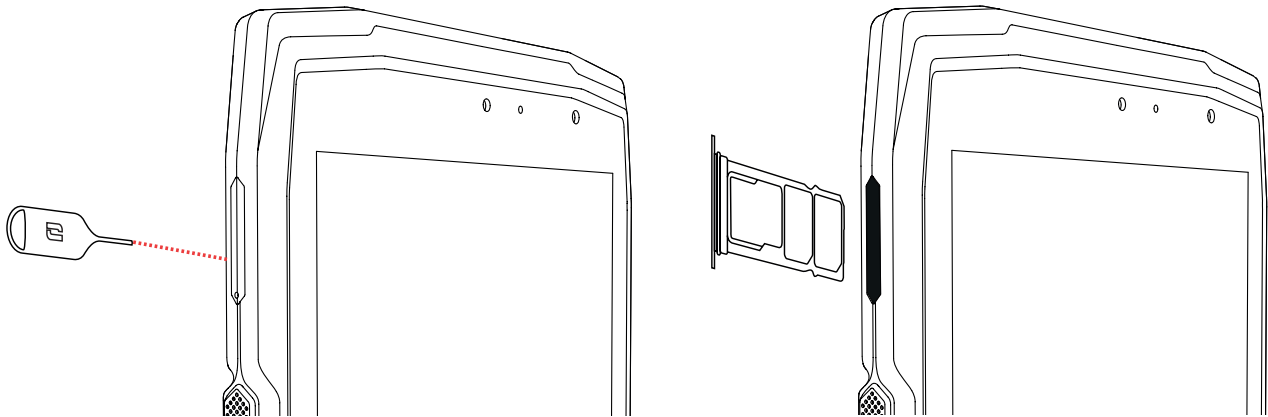

3. Das Kartenschubfach vollständig herausziehen.
4. Ihr Tablett bietet die Möglichkeit, 2 Nano-SIM-Karten und eine Micro-SD-Karte zu installieren.
 - a. Um eine optimale Kompatibilität mit den Diensten der Mobilfunkanbieter zu gewährleisten, die Nano-SIM-Karte mit der Metallseite nach unten in das rechte Fach (SIM 1) einlegen.

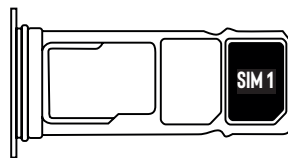

- b. Legen Sie, wenn Sie möchten, eine zweite Nano-SIM-Karte mit der Metallseite nach unten in das mittlere Fach (SIM 2) und/oder eine Micro-SD-Karte in das linke Fach ein.

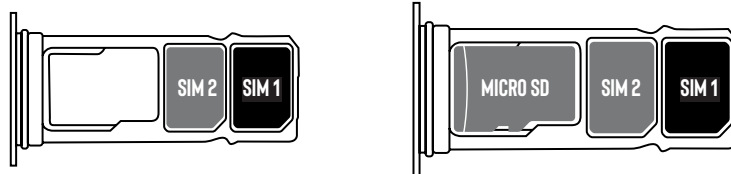

5. Schieben Sie das Kartenschubfach wieder in das Tablet.
 - a. Vergewissern Sie sich, dass die Karten ordnungsgemäß ausgerichtet sind.
 - b. Achten Sie beim Einschieben des Kartenschubfachs darauf, dass es bündig mit dem Steckschlitz des Tablets abschließt.
 - c. Setzen Sie das Schubfach ein und schieben Sie es wie oben gezeigt.

Achtung: Um die Wasserdichtigkeit des Tablets sicher zu gewährleisten, vergewissern Sie sich, dass das Kartenschubfach vollständig eingeführt und verriegelt ist.

Ein- und Ausschalten des Tablets

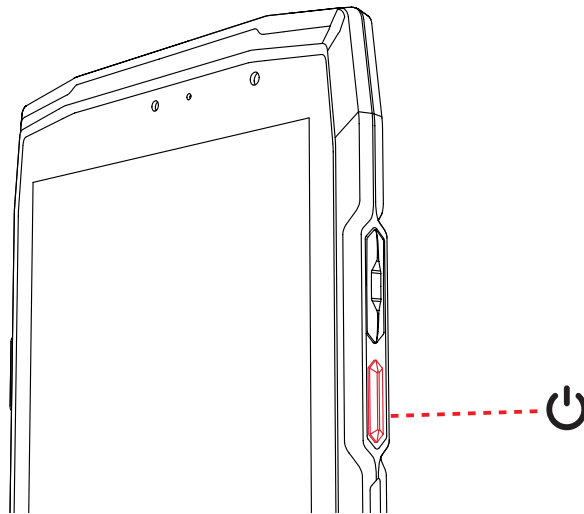

Halten Sie die **Ein-/Aus-Taste** des Tablets gedrückt und warten Sie einige Sekunden, bis sich das Display einschaltet.

Wenn Sie Ihr Tablet zum ersten Mal einschalten oder nach dem Rücksetzen der Daten folgen Sie bitte den Anweisungen, die auf dem Display angezeigt werden, um Ihr Gerät zu konfigurieren.

Wenn das Tablet eingeschaltet ist, kann diese Taste auch verwendet werden zum:

- Sperren/Entsperren des Touchscreens durch kurzes Drücken
- Zugriff auf Notrufe, Ausschalten oder Neustarten des Tablets durch langes Drücken.

Tipps und Vorsichtsmaßnahmen für das Aufladen des Akkus

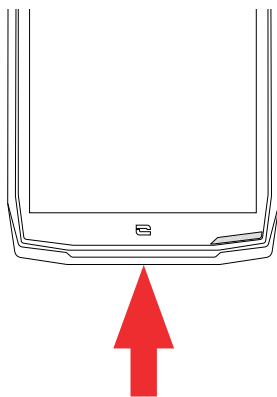

1. Die Dichtigkeitsabdeckung öffnen und das mitgelieferte Kabel und den Netzadapter über den USB-A-Anschluss anschließen. Dann das andere Ende des Kabels in den USB-C-Anschluss Ihres Tablets stecken.
2. Den Netzadapter an eine Steckdose anschließen.
3. Wenn der Akku vollständig geladen ist, das Tablet vom Ladegerät trennen. Das Ladegerät zuerst von dem Gerät und dann von der Wandsteckdose trennen.

i Zum Laden des Tablets die X-LINKTM* Magnetverbindung und den USB-Anschluss niemals gleichzeitig benutzen, da dies zu einer Verkürzung der Lebensdauer des Zubehörs Ihres Tablets führen kann.

i Der Akku ist in das Tablet integriert und kann nicht entnommen werden. Nehmen Sie den Akku nicht selbst aus dem Tablet.

*Technologie Magconn

- Um einen vorzeitigen Verschleiß des Akkus Ihres Geräts zu vermeiden, wird empfohlen, bei jedem Ladezyklus die bekannten Nutzungsregeln zu beachten. Diesen Regeln entsprechend sollte der Akku aufgeladen werden, sobald der Ladestand 20 % erreicht hat, ein Aufladen des Akkus über 80 % und komplette Ladezyklen (von 0 bis 100 %) sollten hingegen vermieden werden.
- Verwenden Sie ausschließlich für Ihr Tablet zugelassene und mit ihm kompatible Ladegeräte und Kabel. Die Nutzung von nicht zugelassenen Ladegeräten oder Kabeln kann zur Explosion des Akkus oder zur Beschädigung des Tablets führen.
- Das Tablet während des Ladevorgangs nicht benutzen. Das Tablet und den Netzadapter nicht abdecken.
- Ein unsachgemäßer Anschluss des Ladegeräts kann zu schweren Schäden an Ihrem Tablet führen. Jede Beschädigung aufgrund einer unsachgemäßen Nutzung ist von der Garantie ausgeschlossen.
- Trennen Sie das Ladegerät von der Steckdose, wenn das Tablet nicht geladen wird.
- Das Tablet schaltet sich möglicherweise nicht sofort ein, wenn Sie einen leeren Akku aufladen. Nach einer gewissen Ladezeit schaltet sich das Tablet normal ein.
- Wenn die Wechselstromversorgung (CA) schwach ist, kann sich die Ladezeit verlängern.
- Wenn Sie andere Ladegeräte wie z. B. Computer verwenden, kann sich die Ladezeit verlängern.
- Die Ladezeit kann je nach Umgebungstemperatur und der verbleibenden Akkuladung variieren.
- Bei Temperaturen von 0°C bis 40°C lässt sich das Tablet sicher aufladen. Das Laden bei Temperaturen unter 0°C oder über 40°C kann die Akkuleistung beeinträchtigen und seine Lebensdauer verkürzen. Längeres Laden bei extremen Temperaturen schadet dem Akku.
- Während des Ladevorgangs können sich das Tablet und das Ladegerät erhitzen. Dies ist normal und sollte der Lebensdauer bzw. den Leistungen des Tablets nicht schaden. Sollte sich der Akku stärker als gewöhnlich erwärmen, stoppen Sie den Ladevorgang. Legen Sie Ihr Tablet an einen kühlen Ort und lassen Sie es abkühlen. Vermeiden Sie den längeren Kontakt zur Oberfläche Ihres Tablets, wenn es sich erwärmt.



Die Funktionen des Geräts variieren entsprechend Ihres Standorts, Ihrer Sprache, Ihres Anbieters und des Modells. Dieses Gerät ist mit der OTG-Funktion kompatibel. Bitte verwenden Sie ein Standard-OTG-Datenkabel.

TOUCHSCREEN, SYSTEMNAVIGATION UND TASTEN DES CORE-T5

Meistern Sie die Bedienung Ihres Tablets und seiner Anwendungen in wenigen einfachen Schritten.

Verwendung des Touchscreens

Antippen

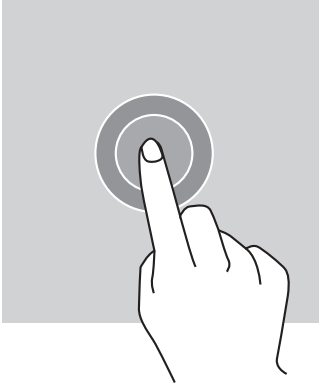

Um eine Anwendung zu öffnen, ein Menüelement auszuwählen, eine Touchscreen-Taste zu drücken oder ein Zeichen über die Bildschirmtastatur einzugeben, tippen Sie mit Ihrem Finger auf das Element.

Langes Drücken

Legen Sie Ihren Finger auf ein Element oder auf den Bildschirm und halten Sie ihn zwei Sekunden lang gedrückt, um die verfügbaren Optionen aufzurufen.

Wischen

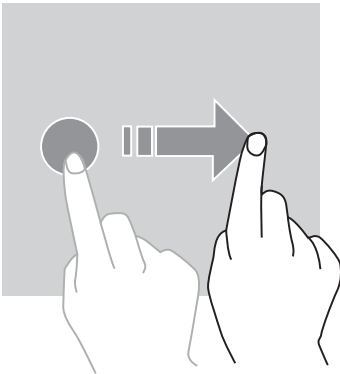

Wischen Sie auf dem Start- oder App-Bildschirm mit dem Finger nach links oder rechts, um weitere Seiten anzuzeigen.

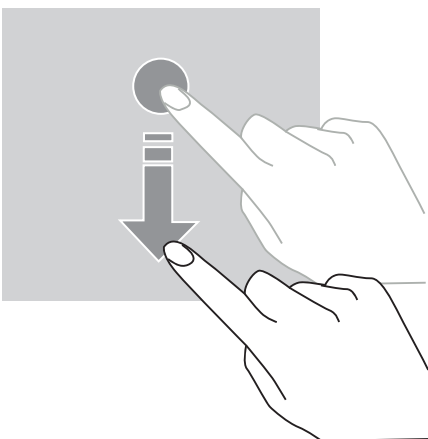

Wischen Sie mit dem Finger nach oben und unten, um eine Webseite anzuzeigen oder eine Liste von Elementen durchzuscrollen.

Verschieben

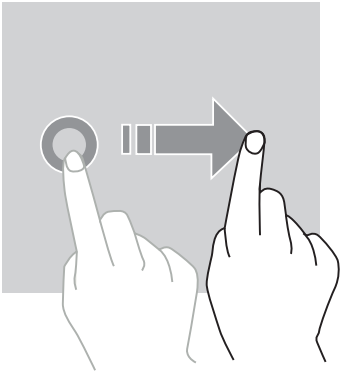

Um ein Element zu verschieben, legen Sie Ihren Finger darauf, halten Sie ihn gedrückt und verschieben Sie es an die gewünschte Stelle.

Bewegungen mit zwei Fingern

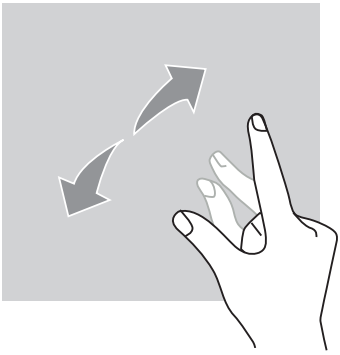

Führen Sie zunächst zwei Finger zusammen und bewegen Sie sie dann auseinander, um einen Teil einer Webseite, einer Karte oder eines Bildes zu vergrößern.

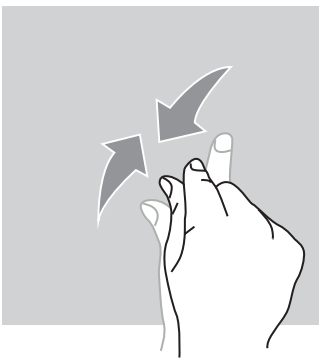



Bringen Sie sie zusammen, um zu verkleinern.

Systemnavigation

Ihr Tablet bietet zwei Modi für die Systemnavigation:

- Drei-Tasten-Navigation
- Navigation mit Gesten

Im Folgenden finden Sie eine detaillierte Erklärung der Dreitasten-Navigation, die die Standardnavigation des Tablets ist. Um die Gestennavigation einzurichten, gehen Sie in die Anwendung **Einstellungen**  > **Systemnavigation** .

Startseite/Sprachassistent

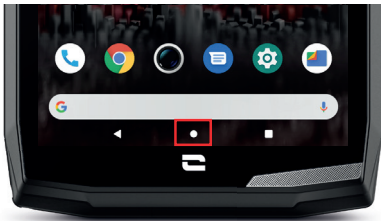

Tippen Sie auf einer beliebigen Seite Ihres Tablets auf den Kreis in der Mitte des Bildschirms, um zum Startbildschirm zurückzukehren

Ein langer Druck auf diese Taste aktiviert den Google Sprachassistenten.

Zurück

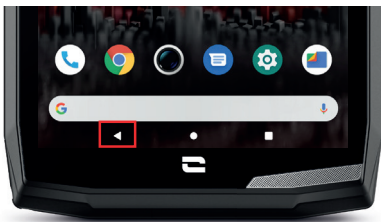

Tippen Sie auf einer beliebigen Seite Ihres Tablets auf das Dreieck unten links auf dem Bildschirm, um zur vorherigen Seite zurückzukehren.

Offene Apps

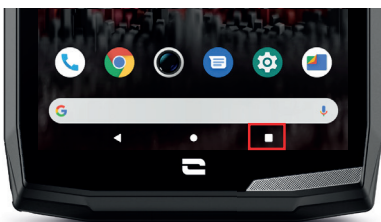

Tippen Sie auf einer beliebigen Seite Ihres Tablets auf das Quadrat unten rechts auf dem Bildschirm und navigieren Sie zu dem Ort, an dem alle offenen Apps gespeichert sind.

App-Menü des Tablets

Alle auf Ihrem Tablet installierten Apps sind im Menü Ihres Geräts verfügbar. So greifen Sie von Ihrem Startbildschirm aus darauf zu:

1. Wischen Sie von unten nach oben über den Bildschirm.
2. Scrollen Sie durch die verfügbaren Apps, indem Sie Ihren Finger von unten nach oben über den Bildschirm ziehen und auf die App klicken, auf die Sie zugreifen möchten.
3. Wischen Sie mit Ihrem Finger nach unten oder drücken Sie die Home-Taste (Kreis unten in der Mitte des Bildschirms), um das Menü des Tablets schließen.

Benachrichtigungszentrale

Sie können von jeder Bildschirmansicht Ihres Tablets auf Ihre erhaltenen Benachrichtigungen zugreifen.

1. Um das Benachrichtigungsfenster zu öffnen, Wischen Sie von oben nach unten über den Bildschirm. Die Liste Ihrer Benachrichtigungen wird angezeigt.
2. Scrollen Sie durch diese Liste, um alle Ihre Benachrichtigungen anzusehen und klicken Sie auf die erhaltenen Benachrichtigungen, um sie im Detail anzuzeigen. Sobald die Benachrichtigung gelesen wurde, verschwindet sie automatisch.
3. Sie können Benachrichtigungen auch löschen, ohne sie anzusehen. Schieben Sie dazu die Benachrichtigung nach rechts. Um alle Benachrichtigungen auf einmal zu löschen, wählen Sie **Alle löschen**.
4. Wischen Sie mit Ihrem Finger von unten nach oben über den Bildschirm oder drücken Sie die Home-Taste (Kreis unten in der Mitte des Bildschirms), um die Benachrichtigungszentrale zu schließen.

Schnellkonfigurationsfenster

Sie können von jeder Bildschirmansicht Ihres Tablets auf das Schnellkonfigurationsfenster zugreifen, das es Ihnen ermöglicht, die wichtigsten Einstellungen Ihres Tablets ganz einfach anzuzeigen und zu ändern.

1. Wischen Sie auf Ihrem Bildschirm von oben nach unten, um das Schnellkonfigurationsfenster zu öffnen. So gelangen Sie zu den ersten Einstellungen, die im Schnellkonfigurationsfenster Ihres Tablets verfügbar sind.
2. Wischen Sie erneut von oben nach unten über den Bildschirm, um den weißen Rahmen zu vergrößern und alle in diesem Schnellkonfigurationsfenster verfügbaren Einstellungen anzuzeigen.
3. Tippen Sie auf eine Einstellung, um sie zu aktivieren / deaktivieren. Die ausgegrauten Einstellungen sind deaktiviert. Wenn Sie mehr Optionen zu einer Einstellung anzeigen lassen möchten, halten Sie die Einstellung gedrückt.
4. Wischen Sie von unten nach oben über den Bildschirm oder drücken Sie die Home-Taste (runder Kreis unten in der Mitte des Bildschirms), um das Schnellkonfigurationsfenster zu schließen.

Sie können die gewünschten Einstellungen hinzufügen, entfernen oder verschieben, indem Sie auf den kleinen Bleistift  unten links im Schnellkonfigurationsfenster klicken.

- Um eine Einstellung zu verschieben, halten Sie diese gedrückt und schieben Sie sie an die gewünschte Stelle.
- Um eine Einstellung hinzuzufügen, ziehen Sie sie aus dem Bereich **nach oben. Wählen und verschieben Sie die Symbole, um sie hinzuzufügen.**
- Um eine Einstellung zu löschen, ziehen Sie diese nach unten in den Bereich **. Ziehen Sie die Kacheln hierhin, um sie zu löschen.**

Tasten des Tablets

Ein-/Aus-Taste und Sperren/Entsperren des Bildschirms

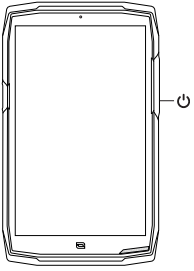

Diese Taste ermöglicht hauptsächlich:

- Das Ein-/Ausschalten/Neustarten des Tablets durch langes Drücken
- Das Sperren/Entsperren des Tablets .

- Tippen Sie auf die **Ein-/Aus-Taste**, um den Bildschirm manuell zu sperren.
- Tippen Sie auf die **Ein-/Aus-Taste**, um den Bildschirm wieder einzuschalten und wischen Sie mit dem Finger in eine beliebige Richtung über den Bildschirm, um ihn zu entsperren.

Der Bildschirm wird automatisch gesperrt und schaltet nach einer bestimmten Zeit der Inaktivität in den Standby-Modus, um den Stromverbrauch zu senken und unbeabsichtigte Aktionen zu vermeiden.

Um die Zeit für den automatischen Standby-Modus einzustellen gehen Sie in:

Einstellungen  > **Bildschirm**  > **Erweiterte Einstellungen** > **Bildschirm-Timeout** und wählen Sie die gewünschte Zeit.

Programmierbare Tasten

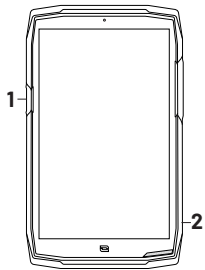



Ihr CORE-T5 hat zwei programmierbare Tasten (Nr. 1 und Nr. 2), die auf zwei verschiedene Arten verwendet werden können:

- entweder durch LANGES Drücken
- oder durch dreimaliges KURZES Drücken hintereinander.

Mit dieser Konfiguration können Sie zwei Funktionen nach Wahl pro Taste einrichten, d.h. insgesamt 4.

Diese Tasten sind standardmäßig voreingestellt, können aber nach Belieben geändert werden.

Gehen Sie dazu folgendermaßen vor:

- Gehen Sie in das Menü **Einstellungen**  > **Tasten**  > und wählen Sie die Tastenaktion, die Sie konfigurieren möchten (dreimaliges Drücken oder langes Drücken).
- Für jede Aktion können Sie:
 - Eine bestimmte Rufnummer anrufen
 - Eine Anwendung auf Ihrem Tablet (X-TALK, X-SAFE, Kamera, Taschenlampe usw.) starten
 - Einen Modus aktivieren / deaktivieren (Handschuhmodus, "Nicht stören"-Modus, Touchscreen-Sperrmodus)

Lautstärketasten +/-

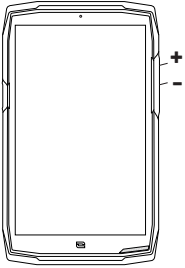

Mit dieser Taste, die aus einer + und einer - Taste besteht, können Sie die Lautstärke Ihrer Anrufe und Benachrichtigungen einstellen, indem Sie einfach zwischen 3 Modi wechseln:

- Rufton-Modus
- Vibrationsmodus
- Stumm-Modus

Außerdem regeln Sie damit die Lautstärke von:

- Anrufen
- Klingeltönen/Benachrichtigungen
- Multimedia-Inhalten
- Alarmen

Benachrichtigungs-LED

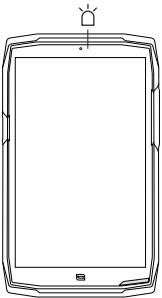

Ihr CORE-T5 ist mit einer Benachrichtigungs-LED ausgestattet. Diese kann aufleuchten, wenn

- der Akku Ihres Tablets schwach ist (<20%)
- das Tablet geladen wird
- Fotos/Videos aufgenommen werden
- Ihr Gerät eine Bluetooth-Kopplung durchführt
- Benachrichtigungen für bestimmte Apps eingeht.

Um die Benachrichtigungs-LED für die oben beschriebenen Funktionen einzustellen, gehen Sie in:

Einstellungen  > **Apps und Benachrichtigungen**  > **LED-Benachrichtigungen**.

Dieses Menü ermöglicht:

- Die Aktivierung/Deaktivierung von Ereignissen, über die Sie benachrichtigt werden möchten.
- Das Hinzufügen/Entfernen von Apps, für die Sie wissen möchten, wenn eine Benachrichtigung eingeht. Für jede App können Sie aus 9 Farben und zwischen 1 bis 3 Blinksignalen wählen.

Mehrere Apps sind standardmäßig eingestellt, Sie können sie jedoch nach Bedarf hinzufügen oder löschen:



- Um eine App hinzuzufügen, wählen Sie **App hinzufügen** und wählen Sie dann die gewünschte App aus dem Menü Ihres Tablets.
- Um eine App zu löschen, klicken Sie auf die gewünschte App und anschließend auf **Löschen**.

Sie können auch ausschließlich LED-Benachrichtigungen verwenden, ohne dass Ihr Bildschirm bei jeder eingegangenen Benachrichtigung aufleuchtet. Gehen Sie dazu in das Menü **Einstellungen > Apps und Benachrichtigungen > Benachrichtigungen** und deaktivieren Sie die Option **Bildschirm für Benachrichtigungen einschalten**.



BEDIENUNG IHRES TABLETS

Telefonanrufe



Wählen einer Nummer

1. Tippen Sie auf  auf dem Startbildschirm oder im Menü Ihres Tablets.
2. Tippen Sie auf , um die Tastatur zu öffnen und eine Telefonnummer einzugeben.
3. Tippen Sie auf , um einen Anruf zu tätigen.

Aus der Anruf- oder der Kontaktliste



1. Tippen Sie auf  auf dem Startbildschirm oder im Menü Ihres Tablets.
2. Tippen Sie auf , um auf Ihre Anrufliste zuzugreifen und tippen Sie auf die Nummer, die Sie anrufen möchten.
3. Tippen Sie auf , um auf Ihre Kontaktliste zuzugreifen und tippen Sie auf den Kontakt, den Sie anrufen möchten.

Internationale Anrufe tätigen

1. Tippen Sie auf  auf dem Startbildschirm oder im Menü Ihres Tablets.
2. Tippen Sie auf , um die Tastatur zu öffnen.
3. Tippen Sie auf 0 und halten Sie den Finger gedrückt, bis das +-Zeichen erscheint.
4. Geben Sie die Ländervorwahl, die Ortsvorwahl und die Telefonnummer ein.
5. Tippen Sie auf , um die gewählte Nummer anzurufen.

4G-Anrufe (VoLTE) / WIFI-Anrufe (VoWIFI)

So richten Sie Ihre 4G- und WIFI-Anrufe ein:

1. Gehen Sie in: **Einstellungen**  > **Netzwerk und Internet** 
2. Tippen Sie auf die SIM-Karte, die Sie einrichten möchten.
3. Sie können die Funktionen **4G-Anrufe** und **WIFI-Anrufe aktivieren/deaktivieren**.



Anrufe empfangen

Wenn ein Anruf eingeht, wischen Sie auf dem Bildschirm nach oben, um den Anruf anzunehmen.





Wenn ein Anruf eingeht, wischen Sie auf dem Bildschirm nach unten, um den Anruf abzulehnen.

Kontakte





Manuelle Erstellung eines Kontakts

1. Tippen Sie im Menü Ihres Tablets auf die Anwendung **Kontakte** .
2. Tippen Sie auf , um einen neuen Kontakt zu erstellen.
3. Geben Sie die Daten des Kontakts ein.
4. Tippen Sie auf **Speichern**, um den neuen Kontakt zu speichern

Erstellen/Bearbeiten eines Kontakts über die Tastatur



1. Tippen Sie auf , um die Tastatur Ihres Tablets zu öffnen .
2. Geben Sie die Nummer ein und tippen Sie auf:
 - a.  Einen Kontakt erstellen, um diese Nummer als neuen Kontakt zu speichern.
 - b.  Einem Kontakt hinzufügen, um diese Nummer zu einem bestehenden Kontakt hinzuzufügen.

Erstellen/Bearbeiten eines Kontakts von einem empfangenen Anruf

1. Tippen Sie auf , um Ihre Anrufliste aufzurufen .
2. Tippen Sie auf die Nummer, die Sie speichern möchten, und tippen Sie auf:
 - a.  Einen Kontakt erstellen, um diese Nummer als neuen Kontakt zu speichern.
 - b.  Einem Kontakt hinzufügen, um diese Nummer zu einem bestehenden Kontakt hinzuzufügen.

Nachrichten

Nachricht senden

1. Tippen Sie auf dem Startbildschirm oder im Menü Ihres Tablets auf die App **Nachrichten** .
2. Tippen Sie auf  **Démarrer une discussion**
3. Wählen Sie den/die Kontakt(e), an den/die Sie Ihre Nachricht senden möchten.
4. Verfassen Sie die Nachricht mit Hilfe der Touch-Tastatur.
5. Senden Sie die Nachricht durch Tippen auf  **SMS**.







Nachrichten anzeigen

1. Tippen Sie auf dem Startbildschirm oder im Menü Ihres Tablets auf die App **Nachrichten** .
2. Wählen Sie einen Kontakt aus der Nachrichtenliste.
3. Zeigen Sie Ihre Unterhaltung an.

Kamera

Fotos/Videos aufnehmen

Mit der Kamera Ihres CORE-T5 können Sie Fotos oder Videos aufnehmen. Gehen Sie dazu folgendermaßen vor:

1. Tippen Sie auf dem Startbildschirm  oder im Menü Ihres Tablets auf die Anwendung Kamera.
2. Tippen Sie auf die Taste unten rechts in der App, um vom Fotomodus in den  Videomodus  zu wechseln.
3. Zentrieren Sie Ihr Motiv auf dem Bildschirm und drücken Sie die mittlere Taste, um das Foto aufzunehmen  oder die Videoaufnahme zu starten .
4. Ihr Foto/Video wird automatisch in der App **Galerie**  gespeichert.

QR-Code-Leser

Ihre Kamera dient auch als QR-Code-Leser. Dieser ermöglicht es, die wichtigsten Arten von QR-Codes zu erkennen und zu entziffern (Website, Visitenkarte, WIFI-Hotspot, SMS-Versand, Anruf).

1. Tippen Sie auf dem Startbildschirm  oder im Menü Ihres Tablets auf die Anwendung Kamera.
2. Zentrieren Sie den zu scannenden QR-Code in der Mitte Ihrer Kamera.
3. Tippen Sie auf die Benachrichtigung, die am unteren Rand des Bildschirms erscheint, um die mit dem QR-Code verbundene Aktion durchzuführen.

Touch-Lock-Funktion» : Bilder/Videos unter Wasser aufnehmen



Um Fotos/Videos unter Wasser aufzunehmen, müssen Sie die Funktion "Touch-lock" aktivieren, die sich oben rechts auf Ihrem Bildschirm befindet und Ihren Touchscreen sperrt (im Foto- oder Videomodus). Sie können dann eine Lautstärkeregelungstaste oder eine der beiden programmierbaren Tasten drücken, um Bilder aufzunehmen oder ein Video zu starten/stoppen.

Um diese Funktion zu deaktivieren, klicken Sie einfach zweimal hintereinander auf die Einschalttaste des Tablets.

Diese Funktion kann auch in besonderen Situationen verwendet werden, wenn Sie zum Beispiel befürchten, dass bestimmte Gegenstände Ihren Bildschirm berühren könnten.

Beispiel: Bei Verwendung des Brustgurts, auf der Fahrradhalterung usw.





Spülen Sie Ihr Tablet nach dem Eintauchen in Meerwasser mit Süßwasser ab. Die Abdeckungen und Anschlüsse gründlich abtrocknen. Möglicherweise sind die Lautsprecher- und Mikrofonschlitze durch Wasser blockiert. Warten Sie ein einige Minuten ab, bevor Sie einen Anruf tätigen, um den optimalen Betrieb wieder zu ermöglichen.

Galerie



Bilder/Videos ansehen

1. Tippen Sie auf dem Startbildschirm oder im Menü Ihres Tablets auf die App **Galerie**  .
2. Wählen Sie ein Bild oder Video aus, um es anzuzeigen und weitere Optionen aufzurufen.

Bilder/Videos löschen



1. Tippen Sie in der App **Galerie**  lange auf das Bild oder Video, das Sie löschen möchten. Sie können nun die anderen Fotos und/oder Videos, die Sie löschen möchten, mit einem Klick auswählen.
2. Wenn die Auswahl abgeschlossen ist, tippen Sie auf  und bestätigen Sie die Löschung durch Tippen auf OK.

Bilder/Videos freigeben

1. Tippen Sie in der App **Galerie**  lange auf das Bild oder Video, das Sie freigeben möchten. Sie können nun die anderen Fotos und/oder Videos, die Sie freigeben möchten, mit einem Klick auswählen.
2. Wenn die Auswahl abgeschlossen ist, tippen Sie auf  und wählen Sie eine Freigabemethode.

Google Lens

Ihre Kamera verfügt über die Google Lens-Funktion, mit der Sie mehr über Ihre Fotos, die Objekte in Ihrer Umgebung und die Ergebnisse einer Bildersuche erfahren und diese Elemente bearbeiten können. Gehen Sie dazu folgendermaßen vor:

1. Öffnen Sie die App **Galerie**  auf Ihrem Tablet.
2. Wählen Sie ein Foto aus.
3. Tippen Sie auf  **Lens**.
4. Je nach Foto können Sie sich die verfügbaren Details ansehen, eine Aktion ausführen (z. B. eine Übersetzung) oder ähnliche Produkte finden.

Übertragung von Daten auf Ihr neues CROSSCALL-Tablet

Sie können Ihre Daten von jedem anderen Gerätetyp, sowohl Android als auch iPhone, auf Ihr neues CROSSCALL Android-Gerät übertragen. So können Sie wählen, ob Sie Ihre Apps, Fotos, Kontakte, Ihr Google-Konto usw. übertragen möchten.

Wenn Sie Ihr neues Tablet starten und die ersten Schritte der Konfiguration durchführen, wird Ihnen automatisch der Schritt Datenübertragung angezeigt.

1. Schalten Sie Ihr neues Gerät ein, wählen Sie die gewünschte Sprache aus und klicken Sie auf **Start** , um mit den Schritten zur Konfiguration Ihres neuen Tablets zu beginnen.
2. Verbinden Sie mit diesen Schritten Ihr neues Tablet mit einem Mobilfunknetz oder WLAN. Ihr altes Gerät und Ihr neuer Tablet-PC müssen unbedingt mit dem Internet verbunden sein, um die Datenübertragung starten zu können.
3. Wenn das Fenster "Apps und Daten kopieren" angezeigt wird, klicken Sie auf **weiter** und wählen Sie, wie Sie Ihre Daten auf Ihr neues Tablet importieren möchten.

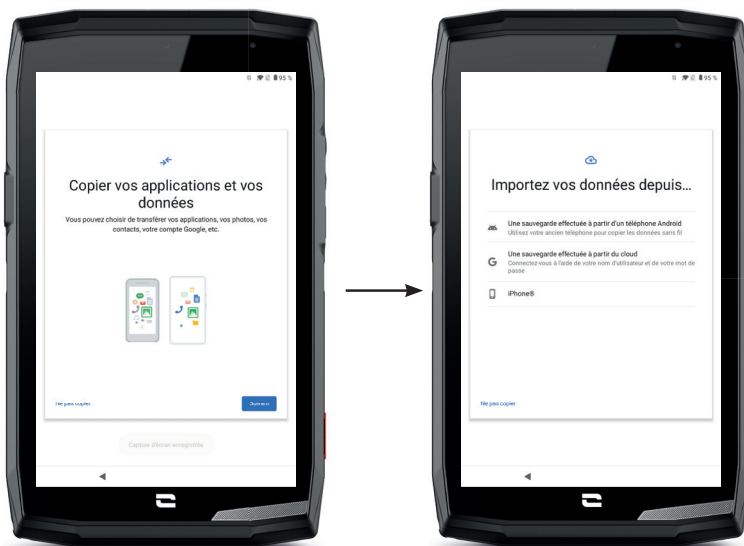

OPTION 1: Von einer Sicherung auf einem Android-Gerät

AUF IHREM NEUEN TABLET:

1. Wählen Sie "Sicherung, die von einem Android-Telefon aus erstellt wurde".
2. Führen Sie die von Ihrem Tablet beschriebenen Konfigurationsschritte durch.
3. Tippen Sie am Ende jedes Schrittes auf **weiter** .

AUF IHREM ALTEN GERÄT (TELEFON ODER TABLET):

1. Öffnen Sie die App **Google** und geben Sie "Mein Gerät konfigurieren" in die Suchleiste ein.
2. Das Fenster "Erster Schritt" wird angezeigt, klicken Sie auf **Weiter**.
3. Ihr altes Gerät erkennt nun Ihr neues Tablet. Bestätigen Sie, dass die Formen, die auf Ihrem alten und neuen Gerät angezeigt werden, übereinstimmen, und klicken Sie auf **Weiter**.

4. Das Fenster "Auf neues Gerät kopieren?" wird angezeigt. Klicken Sie auf **Kopieren** , um die Übertragung zu starten.



AUF IHREM NEUEN TABLET:

- 1.** Wenn Sie auf dem alten Gerät ein Google-Konto hatten, werden Sie nach dem Passwort für dieses Konto gefragt. Wenn mit diesem Google-Konto eine Cloud-Sicherung durchgeführt wurde, können Sie wählen, ob Sie diese auf dem neuen Tablet wiederherstellen möchten.
- 2.** Wählen Sie die wiederherzustellenden Elemente aus:
 - Ihre Apps
 - Ihre Kontakte
 - Ihre SMS
 - Die Einstellungen Ihres Geräts
 - Ihr Anrufprotokoll
 - Google Kalender, Google Kontakte, Google Fotos und Google Mail werden automatisch synchronisiert.

3. Tippen Sie auf **Wiederherstellen**. Die Übertragung startet.

OPTION 2: Von einer Sicherung, die von der Cloud aus erstellt wurde

AUF IHREM ALTEN GERÄT (TELEFON ODER TABLET)::

- 1.** Sichern Sie die Daten auf Ihrem alten Gerät.
 - Google Sicherung: Gehen Sie in **Einstellungen**  > **System**  > **Datensicherung** > **Jetzt sichern**.
 - WhatsApp Sicherung: Öffnen Sie WhatsApp und gehen Sie in **Einstellungen** > **Chats** > **Chat-Backup** > **Sichern**

AUF IHREM NEUEN TABLET:

- 1.** Wählen Sie "**Sicherung, die von einer Cloud aus erstellt wurde**"
- 2.** Führen Sie die von Ihrem Tablet beschriebenen Konfigurationsschritte durch und geben Sie Ihre Google-Kontoinformationen (E-Mail und Passwort) ein.
- 3.** Tippen Sie am Ende jedes Schrittes auf **Weiter** .
- 4.** Wenn mit diesem Google-Konto mehrere Cloud-Sicherungen erstellt wurden, können Sie auswählen, welche auf dem neuen Tablet wiederhergestellt werden soll.
- 5.** Wählen Sie die wiederherzustellenden Elemente aus:
 - Ihre Apps
 - Ihre Kontakte
 - Ihre SMS
 - Die Einstellungen Ihres Geräts
 - Ihr Anrufprotokoll
 - Google Kalender, Google Kontakte, Google Fotos und Google Mail werden automatisch synchronisiert.
- 6.** Tippen Sie auf **Wiederherstellen**, um die Übertragung zu starten

OPTION 3: Von einer Sicherung, die auf einem iPhone erstellt wurde

AUF IHREM ALTEN TELEFON:

1. Laden Sie die App "Google Drive" herunter und melden Sie sich mit Ihrem Google-Konto bei dieser App an. Wenn Sie noch kein Google-Konto haben, können Sie eines hochladen, sobald Drive heruntergeladen wurde.
 - Die Fotos werden in Google Fotos gespeichert.
 - Die Kontakte werden in Google Kontakte gespeichert.
 - Der Kalender wird im Google Kalender gespeichert.
 Dateien, die gespeichert werden sollen, müssen manuell importiert werden.
2. Starten Sie die Sicherung Ihrer Daten. Gehen Sie dazu folgendermaßen vor:
 - Öffnen Sie die App Google Drive.
 - Tippen Sie oben links auf dem Bildschirm auf die drei Striche des Menüs.
 - Drücken Sie oben auf dem Bildschirm auf **Einstellungen > Sicherung**. Sie können alle Ihre Inhalte sichern oder nur einen Teil davon auswählen. Sie haben die Wahl.
 - Tippen Sie auf **Sicherung starten**.

 Denken Sie daran, iMessages und FaceTime in den Einstellungen Ihres iPhones zu deaktivieren, damit alle neuen SMS / eingegangenen Anrufe auf Ihr neues CROSSCALL.

AUF IHREM NEUEN TABLET:

1. Wählen Sie "iPhone"
2. Führen Sie die von Ihrem Tablet beschriebenen Konfigurationsschritte durch und geben Sie die Informationen Ihres Google-Kontos (E-Mail und Passwort) ein, das Sie bei der Sicherung Ihrer Daten verwendet haben.
3. Tippen Sie am Ende jedes Schrittes auf **Weiter** . Die Daten sind dann automatisch in Ihren Google-Apps (Kontakte, Kalender und Fotos) verfügbar.

Datenübertragung zwischen Ihrem CROSSCALL-Tablet und Ihrem PC

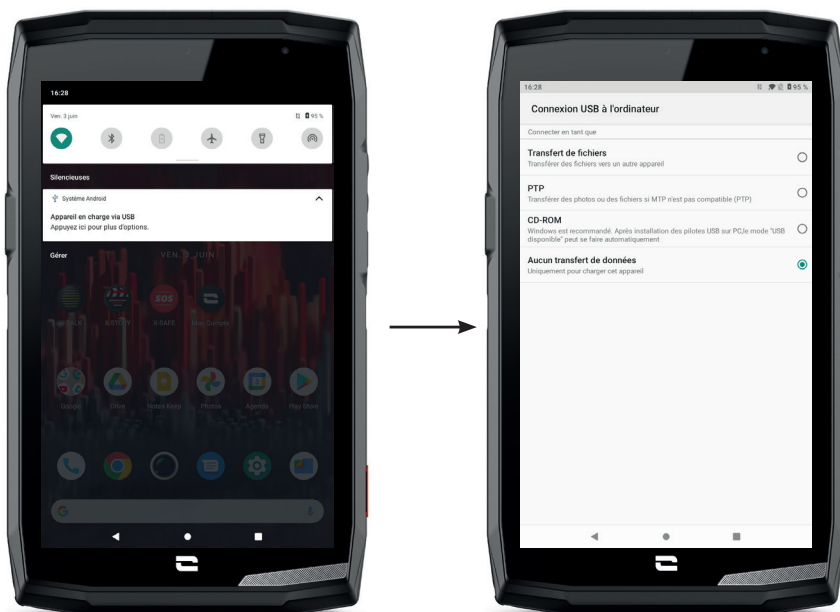

*Technologie Magconn

1. Wenn Sie Ihr Tablet über Ihr USB-C- oder X-LINK™-Kabel* mit Ihrem Computer verbinden, wird automatisch eine Benachrichtigung in der Benachrichtigungszentrale angezeigt.

2. Tippen Sie auf diese Benachrichtigung und wählen Sie **Dateiübertragung**, um von Ihrem Computer aus auf die Dateien auf Ihrem Tablet zuzugreifen.

Ihr Gerät sollte nun auf Ihrem PC angezeigt werden. Um auf die darauf gespeicherten Dateien zuzugreifen:

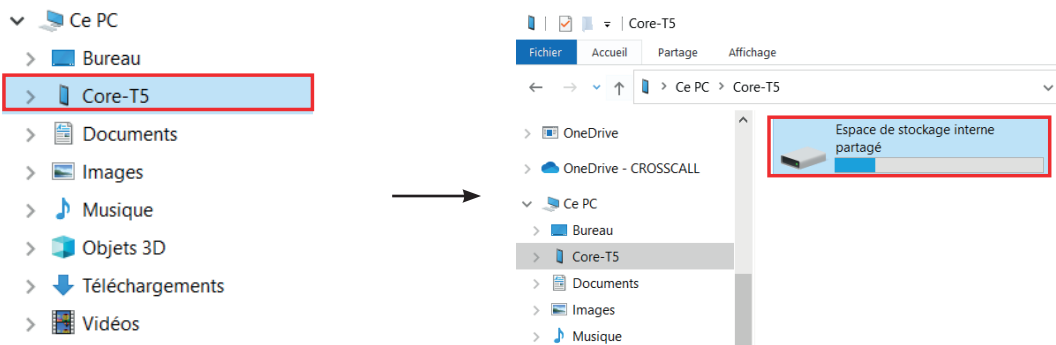

1. Öffnen Sie den Datei-Explorer und klicken Sie auf Ihr **CORE-T5-Tablett**.
2. Klicken Sie auf **Interner gemeinsamer Speicher** oder auf **SD-Kartenspeicherplatz**.
3. Sie haben nun Zugriff auf die Dateien in Ihrem Tablet. Sie können diese Dateien auf Ihren PC kopieren oder Dateien von Ihrem PC auf das Tablet kopieren.

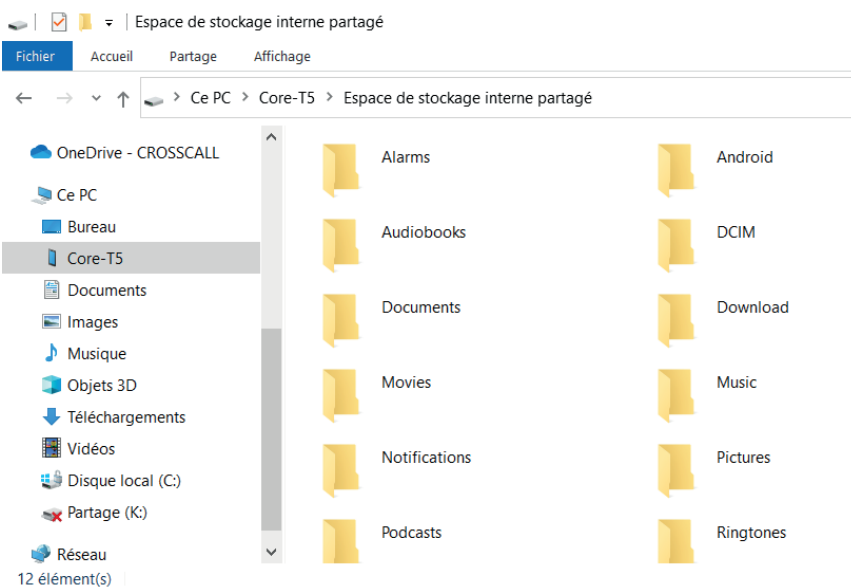

Trennen Sie das USB-C- oder X-LINK™-Kabel* nicht vom Gerät, während Sie Daten übertragen. Dadurch könnten Daten verloren gehen und/oder das Gerät kann beschädigt werden.

Spezieller Fall für Mac-Computer der Marke Apple



Auf Ihrem Mac muss die App "Android File Transfer" installiert sein, damit Android-Geräte Dateien übertragen können.

*Technologie Magconn

SIM-Kartenverwaltung

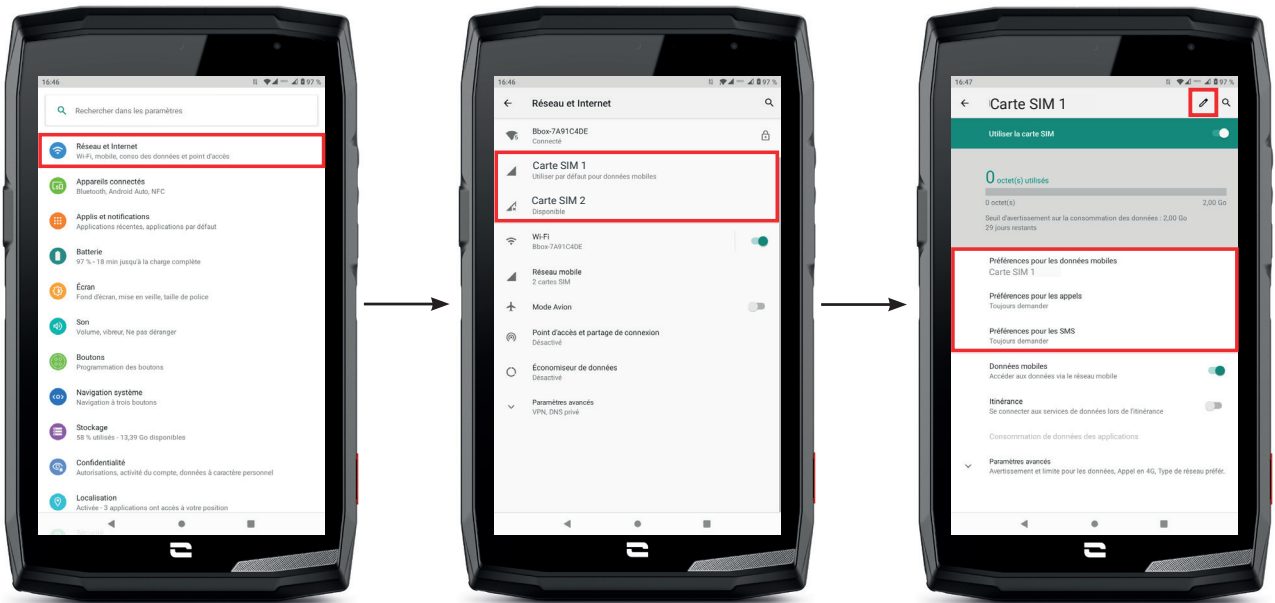
Ihr Tablett bietet die Möglichkeit, zwei verschiedene SIM-Karten gleichzeitig zu verwenden. Sie haben die Möglichkeit, jede dieser SIM-Karten individuell einzurichten.



1. Tippen Sie auf dem Startbildschirm oder im Menü Ihres Tablets auf **Einstellungen**  > **Netzwerk und Internet** 
2. Tippen Sie auf die SIM-Karte, die Sie einrichten möchten.
3. Sie haben folgende Möglichkeiten:
 - Den Namen der Karte zu ändern
 - Die Karte zu definieren, die für mobile Daten verwendet werden soll
 - Die SIM-Karte zu definieren, die für Anrufe bevorzugt werden soll
 - Die SIM-Karte zu definieren, die für SMS bevorzugt werden soll



Mobile Daten

2 Optionen zum Aktivieren/Deaktivieren Ihrer mobilen Daten :

OPTION 1:



Öffnen Sie auf dem Startbildschirm das Schnellkonfigurationsfenster, indem Sie mit dem Finger auf dem Bildschirm von oben nach unten Bildschirmrand streichen und tippen Sie auf das Symbol für Mobile Daten , um sie zu aktivieren/deaktivieren.

OPTION 2:

Tippen Sie im Menü **Einstellungen**  > **Netzwerk und Internet**  > **Mobiles Netzwerk**, klicken Sie auf den Schieberegler, um sie zu aktivieren/deaktivieren.

Navigator

Stellen Sie eine Verbindung zum Internet her, um nach Informationen zu suchen und Webseiten für den schnellen Zugriff mit Lesezeichen zu versehen.

1. Tippen Sie auf dem Startbildschirm oder im Menü Ihres Tablets auf die App **Google Chrome** .
2. Geben Sie die Adresse in die Suchleiste ein und drücken Sie die Taste  auf Ihrer Tastatur. Auf diese Weise haben Sie Zugriff auf die Webseiten. Favoriten, Umschalten zwischen Fenstern und andere Funktionen werden ebenfalls unterstützt.

E-Mail

Einrichten Ihres E-Mail-Kontos

Richten Sie ein E-Mail-Konto ein, wenn Sie die E-Mail-Anwendung zum ersten Mal öffnen.

1. Tippen Sie im Menü Ihres Tablets auf die Anwendung **Gmail** .
2. Tippen Sie auf **+ E-Mail-Adresse hinzufügen** und wählen Sie Ihren E-Mail-Anbieter aus.
3. Folgen Sie den Anweisungen auf dem Bildschirm, um die Einrichtung abzuschließen.

Akkusparmodus

Ihr CORE-T5 verfügt über einen Akkusparmodus. Wenn Sie diesen Modus aktivieren, wird Ihr Tablet:

- In den dunklen Modus wechseln
- Hintergrundaktivitäten, bestimmte visuelle Effekte und andere Funktionen wie "Ok Google" einschränken oder deaktivieren.



Es gibt zwei Möglichkeiten, den Akkusparmodus zu aktivieren.

OPTION 1:



1. Öffnen Sie das Schnellkonfigurationsfenster des Tablets, indem Sie Ihrem Finger auf dem Bildschirm von oben nach unten wischen.
2. Tippen Sie in der weißen Leiste am oberen Rand des Bildschirms auf das Symbol .
3. Tippen Sie auf dasselbe Symbol, um diesen Modus zu deaktivieren.

 Wenn Sie dieses Symbol einige Sekunden lang gedrückt halten, gelangen Sie direkt in das Menü Akkusparmodus Ihres Tablets und haben so schnellen Zugriff auf die Informationen zum Akkustatus.

OPTION 2:



1. Tippen Sie auf dem Startbildschirm auf die Anwendung **Einstellungen**  > **Akku**  > **Akkusparmodus**.
2. Tippen Sie auf **Jetzt aktivieren**, um diesen Modus zu aktivieren.
3. Tippen Sie auf **Jetzt deaktivieren**, um diesen Modus zu deaktivieren.

Im Menü Akku können Sie diesen Modus auch so einstellen, dass er automatisch aktiviert wird, wenn Ihr Tablet einen bestimmten Akkuswellenwert erreicht, den Sie festlegen können. Gehen Sie dazu folgendermaßen vor:

1. Tippen Sie auf dem Startbildschirm auf die Anwendung **Einstellungen**  > **Akku**  > **Akkusparmodus**.
2. Tippen Sie auf **Programm definieren** und aktivieren Sie das Kontrollkästchen **Nach Akkustand**.
3. Wählen Sie dann den gewünschten Akkustand.

Setzen Sie das Tablet zurück.

 Vergewissern Sie sich vor dem Zurücksetzen, dass Sie alle wichtigen auf dem Gerät gespeicherten Daten gesichert haben. Das Gerät wird automatisch neu gestartet.

Um Ihr Gerät auf die Werkseinstellungen zurückzusetzen, gehen Sie zu **Einstellungen**  > **System**  > **Erweiterte Einstellungen** > **Rücksetzoptionen** und tippen Sie auf **Alle Daten löschen (auf Werkseinstellungen zurücksetzen)**.



Achtung: Durch diese Aktion werden alle Daten aus dem internen Speicher des Tablets gelöscht.

In diesem Menü haben Sie auch die Möglichkeit, nur Ihre Einstellungen oder WIFI, mobile Daten und Bluetooth zurückzusetzen.

Systemaktualisierung

Updates sind Änderungen, die an der ursprünglich auf Ihrem Tablet installierten Softwareversion vorgenommen werden, um mögliche Fehler zu beheben oder um Verbesserungen oder neue Funktionen bereitzustellen.

Das Gerät wird Ihnen automatisch vorschlagen, das Update durchzuführen, sobald eine neue Softwareversion verfügbar ist.

Um zu überprüfen, ob Ihr Gerät auf dem neuesten Stand ist, gehen Sie in **Einstellungen**  > **System**  > **Erweiterte Einstellungen** > **System-Update**. Wenn Ihr Gerät Ihnen ein Update anbietet, führen Sie es so bald wie möglich durch.

PERSONNALISATION DES TABLETS

Startbildschirm

Der Startbildschirm ist der Ausgangspunkt für den Zugriff auf alle Funktionen Ihres Tablets. Er zeigt Widgets, Shortcuts zu den Apps und vieles mehr an.



Der Startbildschirm kann je nach Region oder Dienstanbieter unterschiedlich aussehen.

Hintergrund

1. Drücken Sie lange auf einen leeren Bereich des Startbildschirms, um den Startbildschirm-Editor aufzurufen.
2. Wählen Sie **Hintergrund**.
3. Sie können Ihr Hintergrundbild aus einer Auswahl von CROSSCALL-Bildern auswählen oder aus Ihren eigenen Fotos.

Widgets

Widgets sind eigenständige Anwendungen, die bestimmte Anwendungsfunktionen starten, um einfachen Zugang und Informationen auf Ihrem Start-Display zu bieten. So greifen Sie auf die von Ihrem Tablet angebotenen Widgets zu:

1. Drücken Sie lange auf einen leeren Bereich des Startbildschirms, um den Startbildschirm-Editor aufzurufen.
2. Wählen Sie **Widgets**.
3. Halten Sie das Widget gedrückt, das Sie Ihrem Startbildschirm hinzufügen möchten und platzieren Sie es auf Ihrem Startbildschirm, indem Sie gegebenenfalls eine neue Seite erstellen. Lösen Sie den Finger, um die Position des Widgets auf dem Bildschirm zu bestätigen.
4. Drücken Sie auf dem Startbildschirm lange auf das Widget, das Sie verschieben oder löschen möchten. Ziehen Sie es in den Bereich **X löschen** oben auf dem Bildschirm, um es von Ihrem Startbildschirm zu entfernen.

Shortcuts zu den Apps

Sie können die Shortcuts zu Apps, die Sie auf Ihrem Startbildschirm anzeigen möchten, individuell anpassen.

1. Öffnen Sie das Menü, in dem alle Apps des Tablets gespeichert sind.
2. Halten Sie die App gedrückt, für die Sie einen Shortcut hinzufügen möchten.
3. Halten Sie Ihren Finger auf die App und bewegen Sie ihn leicht, um Ihren Startbildschirm aufzurufen.

4. Platzieren Sie die Anwendung an der gewünschten Stelle und lösen Sie den Finger, um ihre Position auf dem Display zu bestätigen.
5. Drücken Sie auf dem Startbildschirm lange auf den Shortcut der App, den Sie verschieben oder löschen möchten. Ziehen Sie ihn in den Bereich **X löschen** oben auf dem Bildschirm, um ihn von Ihrem Startbildschirm zu entfernen.

Ton

Unter **Einstellungen**  > **Ton** , haben Sie die Möglichkeit:

- Die verschiedenen Lautstärken Ihres Geräts für Multimedia, Anrufe, Klingeltöne, Benachrichtigungen und Alarmer einzustellen.
- Den Klingelton Ihres Tablets für jede der SIM-Karten, den Ton für Ihre Benachrichtigungen und Ihren Alarmton zu wählen.
- Die Vibration, den Tastaturton, den Tastenton usw. zu verwalten.

N'oubliez pas que certains de ces réglages sont faisables depuis les touches volumes +/- de votre tablette. So können Sie die Lautstärke von Klingeltönen und Alarmen ganz einfach einstellen und vom Klingel- in den Vibrations- oder Stumm-Modus wechseln (oder umgekehrt).

Benachrichtigungen

Unter >   **Apps und Benachrichtigungen** haben Sie die Möglichkeit:

- Die Einstellungen für die Anzeige Ihrer Benachrichtigungen zu wählen.
- Benachrichtigungen der auf dem Tablet installierten Apps zu aktivieren/deaktivieren.
- Die Einstellungen der Benachrichtigungs-LED festzulegen



Datum und Uhrzeit

Unter **Einstellungen**  > **System**  > **Datum und Uhrzeit** können Sie:

- Die automatische Synchronisierung des Tablets, die Ihnen die Uhrzeit und das Datum automatisch entsprechend der Zeitzone Ihres Netzes anzeigt, aktivieren/deaktivieren.
- Uhrzeit und Datum manuell einstellen, wenn die automatische Synchronisierung deaktiviert ist
- Die Nutzung der Zeitzone Ihres Netzwerks aktivieren/deaktivieren oder die gewünschte Zeitzone manuell wählen.
- Das Format der Uhrzeit wählen (24 Stunden/12 Stunden)

Sprachen

Um in mehr als einer Sprache zu chatten und Nachrichten zu senden, können Sie mehrere Sprachen einrichten, so dass sich Ihre Tastatur an die gerade verwendete Sprache anpasst und diese korrigiert.

Unter **Einstellungen**  > **System**  > **Sprachen und Eingabe** > **Sprachen** > **+Sprache hinzufügen** können Sie die Sprache(n) auswählen, die Sie Ihrem Tablet hinzufügen möchten. Wenn Sie eine Nachricht schreiben, drücken Sie einfach die Leertaste und wählen Sie die gewünschte Sprache.

TIPPS UND SHORTCUTS

Geteilter Bildschirm-Modus

Dieser ermöglicht es, Ihren Bildschirm in zwei Teile zu teilen, so dass Sie zwei verschiedene Anwendungsfenster gleichzeitig auf Ihrem Bildschirm sehen können.

1. Sobald Ihre App geöffnet ist, tippen Sie auf das Quadrat unten rechts auf dem Bildschirm, um die zuletzt geöffneten Apps aufzurufen.
2. Tippen Sie oben auf jeder geöffneten Anwendungsseite auf das Symbol der App.
3. Tippen Sie auf **geteilter Bildschirm** und wählen Sie dann die zweite App aus.



Nicht alle Apps mit dem Split-Screen-Modus kompatibel.

4. Um zu einem einzigen Bildschirm zurückzukehren, ziehen Sie den schwarzen Balken, der die beiden Bildschirme trennt, nach oben oder unten, je nachdem, welchen Bildschirm Sie aktiv halten möchten.

Screenshot

Um einen Screenshot zu erstellen, klicken Sie gleichzeitig auf die Ein-/Aus-Taste und die Lautstärketaste.



Automatisches Drehen des Bildschirms

1. Öffnen Sie das Schnellkonfigurationsfenster des Tablets, indem Sie Ihren Finger auf dem Bildschirm von oben nach unten bewegen.
2. Tippen Sie in der weißen Leiste oben auf dem Display auf das Symbol , um das automatische Drehen des Bildschirms zu aktivieren/deaktivieren, das es Ihnen ermöglicht, Ihren Bildschirm entsprechend der Richtung, in der Sie Ihr Tablet halten, auszurichten (Hoch- oder Querformat).

Aufwecken des Bildschirms

Es ist nicht notwendig, die Ein-/Aus-Taste des Tablets drücken, um den Bildschirm aufzuwecken. Dieses ist jetzt durch wiederholtes doppeltes Tippen auf den schwarzen Bildschirm möglich.

Diese Funktion ist besonders praktisch in Situationen, in denen die Ein-/Aus-Taste schwer erreichbar ist: z. B. auf dem X-RIDE, dem X-CAR PRO usw.

Um diese Funktion zu aktivieren / deaktivieren, gehen Sie in **Einstellungen**  > **Bildschirm**  > **Erweiterte Einstellungen** > **Bildschirm aufwecken**.

Projektion auf einen zweiten Bildschirm



Sie haben jetzt zudem die Möglichkeit, den Bildschirm Ihres Tablets über eine USB-C / HDMI-Verbindung auf jeden anderen Bildschirm zu projizieren.

Alles erfolgt nur wenige Sekunden nach dem Anschließen automatisch.

DE

Handschuhmodus

Wenn Sie diesen Modus aktivieren, wird die Empfindlichkeit des Bildschirms erhöht, so dass Sie Ihr Tablet auch mit Handschuhen bedienen können.

1. Öffnen Sie das Schnellkonfigurationsfenster des Tablets, indem Sie Ihren Finger auf dem Bildschirm von oben nach unten streichen.
2. Tippen Sie in der weißen Leiste oben auf dem Bildschirm auf das Symbol , um den Handschuhmodus zu aktivieren/deaktivieren, der es Ihnen ermöglicht, Ihr Tablet auch mit Handschuhen zu bedienen und die Berührungsempfindlichkeit des Bildschirms beizubehalten.

Sie haben zudem die Möglichkeit, eine Ihrer programmierbaren Tasten mit dem Handschuhmodus (siehe Seite 15) zu programmieren. Mit diesem Shortcut können Sie diesen Modus einfach und schnell ein- und ausschalten, was für den regelmäßigen Gebrauch empfohlen wird.

Sperrmodus für den Touchscreen

Durch die Aktivierung dieses Modus wird der gesamte Touchscreen Ihres Tablets gesperrt, unabhängig davon, welche App Sie geöffnet haben oder welches Dokument Sie sich ansehen. Diese Funktion kann in bestimmten Situationen verwendet werden, zum Beispiel, wenn Sie befürchten, dass bestimmte Gegenstände Ihren Bildschirm berühren könnten (Verwendung unter Wasser, im Regen usw.).

1. Öffnen Sie das Schnellkonfigurationsfenster des Tablets, indem Sie Ihren Finger auf dem Bildschirm von oben nach unten streichen.
2. Klicken Sie in der weißen Leiste oben auf dem Bildschirm auf das Symbol , um den Touchscreen-Sperrmodus zu aktivieren/deaktivieren.

Sie haben zudem die Möglichkeit, eine Ihrer programmierbaren Tasten mit dem Touchscreen-Sperrmodus (**siehe Seite 15**) zu programmieren. Mit diesem Shortcut können Sie diesen Modus einfach und schnell ein- und ausschalten, was für den regelmäßigen Gebrauch empfohlen wird.

NFC



Das rote Feld auf der Rückseite des Tablets auf dem nebenstehenden Bild zeigt, wo sich die NFC-Antenne des CORE-T5 befindet.

Achten Sie darauf, dass Sie diesen Teil des Tablets an kontaktlose Lesegeräte (Zahlungsterminals, Transportterminals, Zugangleser usw.) anlegen, um einen optimalen Betrieb zu gewährleisten.

Teilen des Akkus

Das CORE-T5 bietet Ihnen jetzt die Möglichkeit, ein anderes Gerät oder Zubehör mit dem Strom Ihres Akkus aufzuladen.

Diese Funktion wird automatisch aktiviert, wenn Sie ein anderes Gerät oder Zubehör über ein USB-C-Kabel anschließen.



Das Symbol **Battery Share**  im Schnellkonfigurationsfenster ermöglicht:



- eine Bestätigung zu erhalten, dass der Ladevorgang läuft
- die Laderichtung gegebenenfalls umzukehren (bei 2 Tablets).

Animation beim Laden

Wenn Ihr Tablet aufgeladen wird, werden der Name Ihres Geräts und der Akkustand regelmäßig (jede Minute) auf dem Bildschirm angezeigt.

Diese Funktion ist vor allem dann sinnvoll, wenn ein Unternehmen eine Flotte von Tablets besitzt und die POWER STATION zum Aufladen der Tablets in seiner Flotte verwendet.

Um diese Funktion zu aktivieren, gehen Sie in **Einstellungen**  > **Bildschirm**  > **Erweiterte Einstellungen** und aktivieren/deaktivieren Sie dann die Ladeinformationen.

Um den Namen Ihres Geräts festzulegen, gehen Sie in **Einstellungen**  > **Bildschirm**  > **Sperrbildschirm** > **Text auf dem Bildschirm hinzufügen**, und geben Sie den Namen ein, den Sie dem Gerät geben möchten.

Befestigung der Sicherheitsschleife* (Leash)

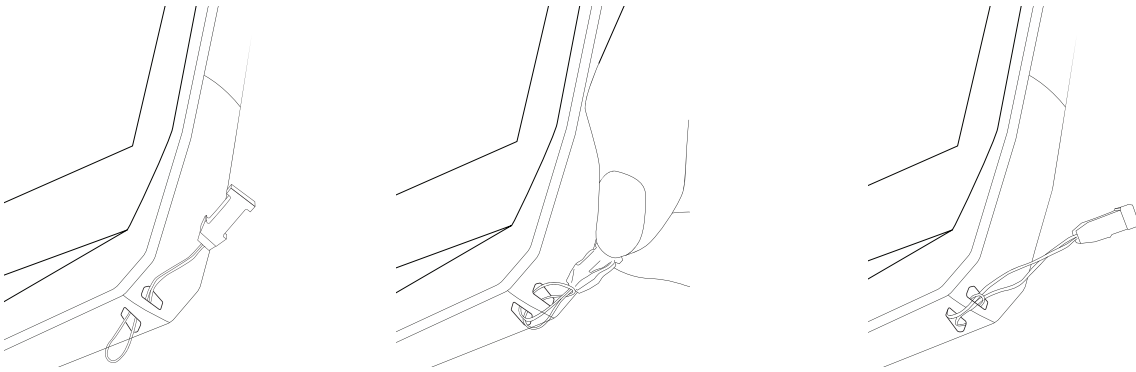

Taschenrechner

Mit der Anwendung "Rechner" können Sie einfache oder komplexe Berechnungen durchführen.

1. Tippen Sie  im Menü Ihres Tablets auf.
2. Wenn Sie die Ausrichtung des Bildschirms ändern, gelangen Sie vom Standard-Taschenrechner zum wissenschaftlichen Taschenrechner.

CROSSCALL-APPS



X-SENSORS

X-SENSORS ist eine App, die Sie mit Informationen über die in Ihrem CROSSCALL-Tablet eingebauten Sensoren versorgt.

Wenn Sie die App zum ersten Mal öffnen und bevor Sie sie nutzen, lesen und akzeptieren Sie bitte die Nutzungsbedingungen, indem Sie auf "Akzeptieren" tippen.

Magnetometer

Er fungiert als Kompass und misst die Ausrichtung des Tablets in Bezug auf den magnetischen Norden. Kalibrieren Sie den Kompass, indem Sie den Anweisungen auf dem Bildschirm folgen.

Beschleunigungsmesser

Er ermöglicht es, die Beschleunigung des Tablets im Raum entlang von 3 Achsen zu messen und zu beobachten. Er nutzt die Integralrechnung, um die Geschwindigkeit der Bewegung des Geräts zu messen und gleichzeitig seine Position zu verfolgen.

GPS

Das GPS-System gibt die Position des Geräts sowie die Präzision des GPS-Signals an. Sie können sehen, wie viele Satelliten in Reichweite sind und auf welcher Höhe Sie sich befinden.

Helligkeitssensor

Er misst die Intensität des auf dem Bildschirm des Tablets projizierten Lichts. Mithilfe dieses Sensors kann die Helligkeit Ihres Bildschirms in Abhängigkeit vom umgebenden Licht optimiert werden, um Akkuleistung einzusparen bzw. optimale Lesbarkeit zu erzielen.

Bluetooth (5.0) und Netzwerke (2G, 3G und 4G)

Sie zeigen das Vorhandensein und die Stärke von Kommunikationsnetzen an.

Akkustatus

Diese Funktion bietet eine sofortige visuelle Anzeige der Lade-/Entladerate des Akkus.



X-SAFE ist eine CROSSCALL-App, die es Ihnen ermöglicht, eine Person im Falle eines Notfalls schnell und einfach zu alarmieren.

Schritt 1: X-SAFE einstellen



1. Öffnen Sie die X-SAFE-App. Sie ist standardmäßig auf Ihrem Tablet aktiviert.
2. Geben Sie Ihre Daten ein: Ihren Namen und Ihre Adresse
3. Anschließend müssen Sie die Notrufnummer(n) eingeben, die Sie im Bedarfsfall kontaktieren möchten:
 - a. Tippen Sie auf **Notruf auslösen**
 - b. Tippen Sie auf die **3 kleinen Punkte** oben rechts auf Ihrem Display.
 - c. Tippen Sie auf **Kontakt auswählen** wenn Sie diese Nummer bereits in Ihren Kontakten gespeichert haben, oder auf **Nummer eingeben** , wenn Sie eine Nummer hinzufügen möchten, die noch nicht in Ihrem Tablet gespeichert ist.

i Wenn Sie mehrere Nummern mit dieser App verknüpfen, wird das Tablet diese Nummern im Notfall in der Reihenfolge anrufen, in der Sie sie hinzugefügt haben. Um diese Reihenfolge zu ändern, müssen Sie die Nummern löschen (durch Klicken auf den grünen Pfeil), um sie in der neuen Reihenfolge zu speichern.

4. Sie haben dann die Wahl zwischen zwei verschiedenen Optionen, um Ihre Angehörigen im Notfall zu benachrichtigen. Sie können diese beiden Optionen auch kombinieren und gleichzeitig aktivieren
 - a. Wenn Sie eine Notfallnachricht senden möchten: Aktivieren Sie **Notfallnachricht senden** und tippen Sie darauf, um den Inhalt der Nachricht einzugeben, die Sie senden möchten.
 - b. Wenn Sie einen Notruf auslösen möchten: Aktivieren Sie **Notruf auslösen**
5. Außerdem können Sie bestimmte Funktionen der App einrichten, indem Sie auf **Einstellungen tippen**:
 - a. Aktivieren/Deaktivieren des Blinkens der LED
 - b. Aktivieren / Deaktivieren des akustischen Alarms
 - c. Aktivieren/Deaktivieren des Lautsprechers

Schritt 2: Verbindung zwischen X-SAFE und der programmierbaren Taste



Standardmäßig ist die X-SAFE-App mit der programmierbaren Taste Nr. 2 (unten rechts auf dem Tablet) verknüpft und wird durch dreimaliges aufeinanderfolgendes Antippen ausgelöst.

Es ist jedoch möglich, diese App mit Ihrer anderen programmierbaren Taste (Nr. 1, oben links auf Ihrem Tablet) zu verknüpfen und auch den Aktivierungsmodus zu ändern:

- das dreimalige Antippen
- das lange Drücken

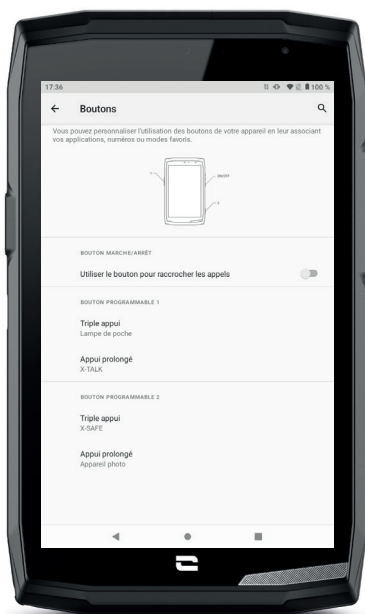
Wenn Sie die Standardeinstellung für diese App ändern möchten:



1. Gehen Sie in der App in **Einstellungen**  > **Tasten** 

2. Wählen Sie dann die Taste, die Sie mit dieser App verknüpfen möchten (1 oder 2), und die Art und Weise, wie sie ausgelöst werden soll, und tippen Sie darauf.

3. Tippen Sie dann auf das Symbol **Einstellungen** neben dem Anwendungsfeld und wählen Sie **X-SAFE**.

Schritt 3: Auslösen einer Warnmeldung



Wir empfehlen Ihnen dringend, eine Warnmeldung auszuführen, um zu überprüfen, ob Ihre X-SAFE-App funktionsfähig ist. Ein Countdown wird gestartet. Der Benutzer kann die Warnmeldung durch Drücken der Taste **"Abbrechen"** beenden. Am Ende des Countdowns wird automatisch ein Anruf und/oder eine SMS an die zuvor ausgewählte Person gesendet.

WARNHINWEISE

Jede Aktivität ist potenziell gefährlich und kann manchmal zu Verletzungen oder zum Tod führen. Der Nutzer der Anwendung trägt die volle Verantwortung für seine Aktivitäten und muss sich der möglichen Gefahren bewusst sein. Er muss auch in der Lage sein, seine körperlichen Fähigkeiten zur Ausübung einer Aktivität einzuschätzen. Insbesondere, wenn die Verwendung eines Bildes von manchmal extremen Sportpraktiken in den Marketing- und Werbemitteln des Geräts es ermöglicht, die Widerstandsfähigkeit und Leistung Ihres Tablets zu demonstrieren, darf sich den Nutzer in KEINEM Fall dazu ermutigt fühlen, diese oder ähnliche Aktivitäten zu praktizieren.

HAFTUNGSBESCHRÄNKUNGEN

Der Zugang zu den Apps und deren Nutzung erfolgt auf eigenes Risiko des Nutzers. CROSSCALL haftet daher nicht für Schäden, die sich aus dem Zugang und/oder der Nutzung der Anwendung und der darin enthaltenen Informationen ergeben. Der Nutzer wird ferner darüber informiert, dass CROSSCALL gezwungen sein kann, den Zugang zur Anwendung aus technischen Gründen, insbesondere zu Wartungszwecken, vorübergehend zu unterbrechen. Der Nutzer akzeptiert diese Unterbrechungen und verzichtet auf alle diesbezüglichen Ansprüche.

Die Anwendung und die Dienste werden ohne Mängelgewähr und "wie verfügbar" bereitgestellt, ohne jegliche Garantie. CROSSCALL unternimmt alle Anstrengungen, um die Zuverlässigkeit der Anwendung und ihres Inhalts zu gewährleisten. Sollte der Nutzer jedoch Fehler oder Auslassungen bemerken, wäre CROSSCALL dankbar, wenn er CROSSCALL unter folgender Adresse informieren könnte: sav@crosscall.com.

Der Nutzer erklärt, dass er die Merkmale und Grenzen des Mobilfunknetzes und des Internets und insbesondere die funktionellen Merkmale und technischen Leistungen der Netze kennt und akzeptiert; die Probleme im Zusammenhang mit der Verbindung und/oder dem Zugang zu Netzen und/oder Websites; die Probleme im Zusammenhang mit Netzverfügbarkeit und -überlastung; die Probleme im Zusammenhang mit dem Ausfall oder der Sättigung der Netze; die Probleme im Zusammenhang mit der Zustellfrist, dem Zugang zu Online-Informationen, den Antwortzeiten für die Anzeige, die Ansicht, die Abfrage oder die Übertragung von Daten; die Risiken von Unterbrechungen; den fehlenden Schutz bestimmter Daten vor möglichem Missbrauch oder Hackerangriffen; die Risiken einer Kontamination durch mögliche Viren, die in den genannten Netzen zirkulieren, usw., für die CROSSCALL nicht verantwortlich gemacht werden kann. Der Nutzer bestätigt, dass er über die vorliegenden Klauseln informiert wurde und entbindet CROSSCALL von jeglicher Haftung im Falle von Tod, Unfall, Krankheit und/oder jeglicher Art von Vorfällen, die insbesondere durch eine unsachgemäße Praxis verursacht werden.



X-TALK



Die App X-TALK ist die von CROSSCALL entwickelte Walkie-Talkie-Anwendung zur Kommunikation:

- Mit mehreren Personen
- Ohne Rufnummereingabe
- Ohne Anruf
- Ohne den Hörer abzunehmen

- Weitere Informationen zu dieser Anwendung finden Sie unter: https://www.crosscall.com/fr_FR/x-talk.html
- Das Tutorial zur Anwendung finden Sie auch auf unserem YouTube-Kanal unter folgendem Link: https://www.youtube.com/watch?v=V_vEC55Wg0M&t=1s



X-STORY



Die App X-STORY ist die von CROSSCALL entwickelte Bearbeitungsapp für Ihre Fotos und Videos. Sie ermöglicht Folgendes:

- Die Zusammenstellung / Neuorganisation Ihrer Fotos / Videos
- Das Schneiden Ihrer Videos
- Die Verlangsamung/Beschleunigung Ihrer Videos
- Das Hinzufügen von Musik in Ihre Montage

- Weitere Informationen zu dieser Anwendung finden Sie unter: https://www.crosscall.com/fr_FR/x-story.html
- Das Tutorial zur Anwendung finden Sie auch auf unserem YouTube-Kanal unter folgendem Link: <https://www.youtube.com/watch?v=2IVsk7BHN7I>



X-CAMP: Die Anwendung der CROSSCALL Community



DE

X-CAMP ist die App, die die CROSSCALL-Community verbindet, damit Sie sich mit allen CROSSCALL-Nutzern und -Experten austauschen können.

Sie ermöglicht Folgendes:

- Ihre Erfahrungen mit CROSSCALL-Benutzern und -Experten auszutauschen und diesen Fragen zu stellen.
- Alle CROSSCALL-Tipps zu erhalten, damit Sie Ihr Produkt noch besser nutzen und das Beste des Markenuniversums zu entdecken.
- CROSSCALL-Geräte zu kaufen oder Ihre zu verkaufen
- An Umfragen teilzunehmen und sich direkt an der Entwicklung unserer Produkte zu beteiligen.
- An exklusiven Gewinnspielen teilzunehmen, spezielle X-CAMP Aktionsangebote zu erhalten und die Markenbotschafter kennenzulernen.

FEHLERBEHEBUNG

Bevor Sie sich an unseren Kundendienst wenden, finden Sie im Folgenden einige einfache Lösungen für einfache Probleme, auf die Sie möglicherweise stoßen.

Sie können sich auch bei der App CROSSCALL X-CAMP anmelden, um sich mit allen CROSSCALL-Benutzern und -Experten auszutauschen, die Ihnen bei Problemen oder Schwierigkeiten bei der Nutzung Ihres Geräts helfen können.

Gerät

Wenn Sie Ihr Gerät einschalten oder benutzen wird eine Meldung angezeigt. Sie werden aufgefordert, folgende Aktionen durchzuführen:

- **Zugangscodes:** Wenn Ihr Gerät gesperrt ist, müssen Sie den Zugangscodes eingeben, der bei der Einrichtung des Geräts festgelegt wurde.
- **PIN-Codes von Karte 1 / Karte 2:** wenn die SIM-Karte(n) Ihres Anbieters in das Gerät eingelegt wurde(n), müssen Sie bei jedem Einschalten/Neustart des Geräts den/die PIN-Code(s) eingeben, der/die mit dieser/diesen Karte(n) verknüpft ist/sind.
- **PUK-Code:** Wenn Sie wiederholt einen falschen PIN-Code eingeben, wird die SIM-Karte gesperrt. Sie müssen dann den von Ihrem Anbieter bereitgestellten PUK-Code eingeben, um die Karte zu entsperren.

Ihr Gerät zeigt Netzwerk- und Dienstfehlermeldungen an

Wenn Sie sich in einem Gebiet mit schlechtem Empfang befinden, kann es sein, dass Sie die Verbindung zum Netz verlieren. Begeben Sie sich an einen anderen Ort und versuchen Sie es erneut. Wenn Sie sich fortbewegen, können verschiedene Fehlermeldungen angezeigt werden.

Ihr Gerät lässt sich nicht einschalten

Ihr Gerät lässt sich nicht einschalten, wenn der Akku vollständig entladen ist. Laden Sie den Akku vollständig auf, bevor Sie das Gerät einschalten.

Schlechte oder langsame Reaktion des Touchscreens

- Die Touch-Funktionen des Bildschirms funktionieren möglicherweise nicht richtig, wenn Sie einen anderen Bildschirmschutz als den von Crosscall angebotenen Bildschirmschutz X-GLASS angebracht haben.
- Um den Touchscreen des Bildschirms optimal zu nutzen, wenn Sie Handschuhe tragen oder Ihre Hände schmutzig sind, können Sie den "Handschuhmodus" aktivieren, der die Empfindlichkeit des Bildschirms erhöht. Beachten Sie dazu die Vorgehensweise, die auf **Seite 31** dieser Anleitung beschrieben wird.
- Vergewissern Sie sich, dass Sie über die neueste verfügbare Softwareversion für Ihr Gerät verfügen. Beachten Sie dazu die Vorgehensweise, die auf **Seite 27** dieser Anleitung beschrieben wird. Wenn Ihr Gerät Ihnen ein Update anbietet, führen Sie es so bald wie möglich durch.
- Wenn der Touchscreen beschädigt oder verkratzt ist, wenden Sie sich an den Crosscall-Kundendienst.

Ihr Gerät stürzt ab oder es tritt ein schwerwiegender Fehler auf

Probieren Sie zunächst bitte die unten vorgeschlagenen Lösungen. Wenn das Problem weiterhin besteht, wenden Sie sich an den Crosscall Kundendienst.

- **Das Gerät neu starten**

Wenn Ihr Gerät nicht mehr reagiert oder abstürzt, versuchen Sie zunächst, alle geöffneten Apps zu schließen, indem Sie auf das Quadrat in der unteren rechten Ecke Ihrer Systemnavigation und dann auf **ALLE LÖSCHEN klicken**. Versuchen Sie dann, Ihr Gerät wie gewohnt auszuschalten oder neu zu starten.

- **Neustart erzwingen**

Wenn Ihr Gerät abstürzt und nicht mehr reagiert, halten Sie die Ein-/Ausschalttaste länger als 15 Sekunden gedrückt, um Ihr Tablet auszuschalten. Warten Sie einige Sekunden, bevor Sie Ihr Gerät erneut starten.



- **Das Gerät zurücksetzen**

Wenn Sie das Problem nicht beheben können, setzen Sie Ihr Gerät auf die Standardeinstellungen zurück. Beachten Sie dazu die Vorgehensweise, die **auf Seite 27** dieser Anleitung beschrieben wird.

 Bevor Sie Ihr Gerät auf die Standardeinstellungen zurücksetzen, denken Sie daran, Sicherungskopien aller wichtigen auf dem Gerät gespeicherten Daten zu erstellen.

Anrufe

Es können keine Anrufe getätigt werden

- Stellen Sie sicher, dass Sie mit dem richtigen Mobilfunknetz verbunden sind.
- Überprüfen Sie, ob die SIM-Karte nicht deaktiviert ist. Gehen Sie dazu in **Einstellungen**  > **Netzwerk und Internet**  > **Mobiles Netzwerk**, und überprüfen Sie, ob der Schieberegler "SIM-Karte verwenden" aktiviert ist.
- Überprüfen Sie, ob Sie für die gewählte Telefonnummer oder für die Telefonnummer des eingehenden Anrufs eventuell die Anrufsperrung aktiviert haben. Gehen Sie dazu zu **Telefon**  > **Tippen Sie auf die 3 Punkte oben rechts auf der Benutzeroberfläche** > **Einstellungen** > **Gesperrte Nummern**.

Ihre Gesprächspartner können Sie nicht hören

- Vergewissern Sie sich, dass das Mikrofon Ihres Geräts nicht abgedeckt ist.
- Achten Sie darauf, dass das Mikrofon nahe genug an Ihrem Mund platziert ist.
- Wenn Sie die mit Ihrem Gerät gelieferte Freihandsprechset verwenden, stellen Sie sicher, dass die Kopfhörer richtig eingesteckt sind und das Mikrofon nahe genug an Ihrem Mund platziert ist.

Sie hören ein Echo bei Ihren Gesprächen

Stellen Sie die Lautstärke durch Drücken der +/- Taste ein. Stellen Sie die Lautstärke ein, indem Sie die +/- Taste zur Lautstärkeregelung drücken der begeben Sie sich an einen anderen Ort.

Häufige Verbindungsabbrüche zum Mobilfunknetz oder Internet oder schlechte Audioqualität

- Vergewissern Sie sich, dass keine Gegenstände den Empfang der in das Gerät integrierten Antenne beeinträchtigen.
- Wenn Sie sich in einem Gebiet mit schlechtem Empfang befinden, kann es sein, dass Sie die Verbindung zum Netz verlieren.
- Die Verbindungsprobleme können auf einen Ausfall seitens Ihres Mobilfunkanbieters zurückzuführen sein. Begeben Sie sich an einen anderen Ort und versuchen Sie es erneut.

Akku

Der Akku wird nicht einwandfrei aufgeladen (für von Crosscall zugelassene Ladegeräte)

- Vergewissern Sie sich, dass das Ladegerät ordnungsgemäß angeschlossen ist und dass das Endgerät korrekt auf dem X-LINK™-Zubehör positioniert ist, mit dem Ihr Gerät aufgeladen werden kann (X-CABLE, X-DOCK ...).
- Wenden Sie sich an den CrosscallKundendienst und bitten Sie um einen Austausch des Akkus.

Der Akku entlädt sich zunehmend schneller

- Wenn das Gerät oder der Akku extremen Temperaturen ausgesetzt ist, kann sich die Nutzladung verringern.
- Der Akkuverbrauch steigt, wenn Sie bestimmte Nachrichtenfunktionen oder Apps wie GPS, Spiele oder das Internet nutzen.
- Der Akku ist ein Verbrauchsartikel, dessen Nutzladung mit der Zeit abnimmt. Um dies zu minimieren, befolgen Sie bitte die **"Tipps und Vorsichtsmaßnahmen beim Laden Ihres Akkus"**, die auf Seite 9/10 dieses Handbuchs beschrieben sind.

Multimedia

Fehlermeldungen beim Öffnen der Kamera

Um die Kamera zu nutzen, muss das Gerät über ausreichend Speicherplatz verfügen und der Akku muss ausreichend geladen sein. Wenn Sie beim Öffnen der Kamera Fehlermeldungen erhalten, versuchen Sie Folgendes:

- Laden Sie den Akku auf.
- Geben Sie Speicher frei, indem Sie Dateien auf einen Computer übertragen (siehe Seite 23/24) oder indem Sie Elemente aus dem Gerät löschen.
- Starten Sie das Gerät neu.

Wenn die Probleme mit der Kamera weiterhin bestehen, wenden Sie sich an den Crosscall Kundendienst.

Geringere Qualität der Fotos im Vergleich zur Vorschau

- Die Qualität Ihrer Fotos kann je nach Umgebung (z. B. bei Nacht) unterschiedlich sein.
- Überprüfen Sie die Auflösung in den Kameraeinstellungen.
- Setzen Sie die Kamera-App auf die Standardeinstellungen zurück. Starten Sie dazu die Anwendung Kamera > Tippen Sie auf die 3 Striche oben links in der App > Wählen Sie "Auf Standardeinstellungen zurücksetzen" > OK

Fehlermeldungen beim Öffnen von Mediendateien

Wenn Sie Fehlermeldungen erhalten oder Mediendateien nicht abspielen können, wenn Sie sie auf Ihrem Gerät öffnen, versuchen Sie Folgendes:



- Geben Sie Speicher frei, indem Sie Dateien auf einen Computer übertragen oder Elemente von der Kamera löschen (siehe Seite 23/24).
- Vergewissern Sie sich, dass die Audiodatei nicht durch DRM-Rechte (Copyright Management) geschützt ist. Wenn die Datei durch DRM-Rechte geschützt ist, benötigen Sie eine Lizenz oder einen Schlüssel, um sie wiederzugeben.
- Vergewissern Sie sich, dass die Dateiformate von der Kamera unterstützt werden. Wenn ein Dateiformat nicht unterstützt wird, installieren Sie eine App, die es unterstützt. Um zu bestätigen, welche Dateiformate von Ihrem Gerät unterstützt sind, können Sie die Seite Ihres Geräts auf Crosscall.com aufrufen und die Tabellen "Eigenschaften" am Ende der Seite konsultieren.
- Ihr Gerät unterstützt Fotos und Videos, die mit demselben Gerät aufgenommen wurden. Fotos und Videos, die mit anderen Geräten aufgenommen wurden, werden möglicherweise nicht korrekt angezeigt.

Lagerung

Die auf dem Gerät gespeicherten Daten sind verloren gegangen

Erstellen Sie immer Kopien von den wichtigen auf Ihrem Gerät gespeicherten Daten. Ansonsten können Sie Ihre beschädigten oder verlorenen Daten nicht wiederherstellen. Crosscall haftet nicht für den Verlust von auf Ihrem Gerät gespeicherten Daten.





Es ist nicht genug Platz im Speicher der Kamera vorhanden

Löschen Sie alle unnötigen Daten mithilfe der Funktion "Speicherplatz verwalten". Gehen Sie dazu in **Einstellungen**  > **Speicher**  > Klicken Sie auf "Speicherplatz verwalten" und löschen Sie die vorgeschlagenen Dateien. Sie können ungenutzte Apps oder Dateien auch manuell löschen, um Speicherplatz freizugeben.

Sonstiges

Bluetooth funktioniert nicht ordnungsgemäß

Wenn Sie Probleme bei der Verbindung mit einem anderen Bluetooth-Gerät haben, probieren Sie die folgenden Lösungen aus:

- Vergewissern Sie sich, dass das Gerät, mit dem Sie eine Verbindung herstellen möchten, bereit ist, erkannt oder verbunden zu werden.
- Vergewissern Sie sich, dass die Bluetooth-Funktion Ihres Geräts aktiviert ist. Hierzu gibt es zwei Optionen:
 - Öffnen Sie das Schnellkonfigurationsfenster des Tablets und vergewissern Sie sich, dass das Bluetooth-Symbol aktiviert ist (grün markiert).
 - Gehen Sie in **Einstellungen**  > **Verbundene Geräte**  > **Verbindungspräferenzen** > **Bluetooth**, und stellen Sie sicher, dass der Schieberegler aktiviert ist.
- Vergewissern Sie sich, dass sich beide Bluetooth-Geräte innerhalb der maximalen Bluetooth-Reichweite (ca. 10 m) befinden.
- Gehen Sie von Ihrem Gerät aus in **Einstellungen**  > **System**  > **Erweiterte Einstellungen** > **Rücksetzoptionen**, und klicken Sie auf **Wi-Fi, mobile Daten und Bluetooth zurücksetzen** > **Einstellungen zurücksetzen**. Beim Zurücksetzen können die gespeicherten Informationen unter Umständen verloren gehen.

Wenn Sie das Problem mit den oben genannten Tipps nicht lösen können, wenden Sie sich an den Crosscall Kundendienst.

Probleme beim Verbindungsaufbau mit einem Computer

- Vergewissern Sie sich, dass das verwendete USB-Kabel mit Ihrem Gerät kompatibel ist.
- Vergewissern Sie sich, dass der erforderliche Treiber auf Ihrem Computer installiert und auf dem neuesten Stand ist.

Ihr Gerät kann Ihren Standort nicht ermitteln

An bestimmten Orten, z. B. in Gebäuden, können die GPS-Signale schwächer sein. Wenn dies geschieht, stellen Sie Ihr Gerät für die Verwendung eines Wi-Fi- oder Mobilfunknetzes ein, um Ihren Standort zu ermitteln.

Ohne Verbindung zu einem Wi-Fi- oder Mobilfunknetz dauert die Erfassung der GPS-Position etwas länger.

Die Starttaste wird nicht angezeigt

Die Navigationsleiste mit der Starttaste kann verschwinden, wenn Sie bestimmte Apps oder Funktionen verwenden. Um die Navigationsleiste anzuzeigen, wischen Sie von unten nach oben über den Bildschirm.

SICHERHEITSMASSNAHMEN

Allgemeine Sicherheitsinformationen

Die Nichteinhaltung der folgenden Sicherheitsanweisungen kann Brände, Stromstöße, Verletzungen oder Beschädigungen am Tablet oder an anderen Gegenständen verursachen. Lesen Sie die nachstehenden Sicherheitsanweisungen sorgfältig durch, bevor sie Ihr Tablet benutzen.

- Schalten Sie Ihr Tablet immer aus, wenn dessen Benutzung untersagt ist, es Störungen verursachen oder eine Gefahr darstellen kann.
- Vermeiden Sie die Exposition gegenüber elektromagnetischen Feldern.
- Bitte schalten Sie Ihr Tablet in Flugzeugen und Flughäfen aus, wenn Sie dazu aufgefordert werden.
- Schalten Sie Ihr Tablet aus, wenn Sie sich in der Nähe von Hochpräzisionselektrogeräten befinden. Das Tablet könnte die Leistung solcher Geräte beeinträchtigen.
- Legen Sie Ihr Tablet und sein Zubehör nicht in Behälter mit einem starkem Magnetfeld.
- Halten Sie das Tablet fern von magnetischen Datenträgern. Die vom Tablet ausgehende Strahlung könnte die darauf gespeicherten Informationen löschen.
- Schützen Sie Ihr Tablet vor direkter Sonneneinstrahlung. Schützen Sie Ihr Tablet vor hohen Temperaturen und benutzen Sie es nicht in der Nähe von brennbaren Gasen (z. B. an einer Tankstelle).
- Halten Sie Ihr Tablet beim Telefonieren mindestens 15 mm von Ihrem Körper entfernt.
- Die Kleinteile können eine Erstickungsgefahr darstellen.
- Ihr Tablet kann hohe Töne von sich geben.
- Vermeiden Sie Stöße oder Beschädigungen an Ihrem Tablet.
- Einige Teile des Tablet sind aus Glas. Das Glas kann brechen, wenn das Tablet auf eine harte Oberfläche fällt oder wenn es einen Schlag erleidet. Wenn das Glas bricht, berühren Sie die Glasteile des Tablets nicht und versuchen Sie nicht, das zerbrochene Glas aus dem Tablet zu entfernen. Benutzen Sie Ihr Tablet nicht, bevor das Glas von einem autorisierten Fachmann ausgetauscht wurde.
- Versuchen Sie nicht, das Tablet oder sein Zubehör zu zerlegen. Die Wartung oder Reparatur des Tablets dürfen nur von qualifiziertem Personal durchgeführt werden.
- Die Steckdose sollte sich in der Nähe des Tablets befinden und ungehindert zugänglich sein.
- Halten Sie sich an die Gesetze und Vorschriften für die Nutzung von Tablets. Respektieren Sie beim Gebrauch Ihres Tablets stets die Privatsphäre und Rechte anderer.

- Befolgen Sie die Anweisungen in diesem Handbuch zur Verwendung des USB-Kabels. Andernfalls besteht das Risiko der Beschädigung Ihres Tablets oder PCs.
- Reinigen Sie Ihr Tablet mit einem weichen trockenen Tuch. Verwenden Sie keinesfalls Wasser, Alkohol, Seife oder chemische Produkte, es sei denn, die unten in den "Informationen zur Dichtigkeit" genannten Bedingungen sind erfüllt.
- Denken Sie daran, Ihre wichtigen Daten zu sichern. Eine Reparatur und andere Faktoren können zu Datenverlusten führen.
- Trennen Sie das Tablet nicht vom Stromnetz, wenn Sie Dateien übertragen oder den Speicher formatieren. Dies könnte dazu führen, dass das Programm nicht funktioniert oder Dateien beschädigt werden.
- Bewahren Sie Tablet und das Ladegerät außerhalb der Reichweite von Kindern auf. Lassen Sie Kinder das Tablet oder das Ladegerät nicht unbeaufsichtigt nutzen.
- Dieses Gerät ist nicht für Personen (einschließlich Kinder) bestimmt, die aufgrund ihrer physischen, sensorischen oder geistigen Fähigkeiten oder ihrer Unerfahrenheit oder Unkenntnis nicht in der Lage sind, das Gerät sicher zu benutzen, wenn sie nicht von einer für ihre Sicherheit verantwortlichen Person beaufsichtigt werden oder zuvor in der Benutzung des Geräts unterwiesen wurden
- Bewahren Sie die kleinen Zubehörteile des Tablets außerhalb der Reichweite von Kindern auf, um jegliche Erstickungsgefahr zu vermeiden.
- Lassen Sie nicht zu, dass Kinder oder Haustiere an dem Gerät kauen oder lecken.
- Nehmen Sie keine Änderung oder Instandsetzung Ihres Tablets vor.
- Schützen Sie das Tablet vor offenen Flammen, Explosionen oder sonstigen Gefahrenquellen.
- Schalten Sie Ihr Tablet aus, wenn Sie sich in der Nähe von explosiven Stoffen oder Flüssigkeiten befinden.
- Das Tablet darf nur an eine USB 2.0-Schnittstelle angeschlossen werden.
- Die ideale Betriebstemperatur liegt zwischen 0 °C und 40 °C. Die ideale Lagerungstemperatur liegt zwischen 20 °C und 50 °C.
- Benutzen Sie das Gerät nicht, wenn es sich überhitzt oder wenn Teile des Geräts gesprungen oder beschädigt sind.
- Das Gerät nicht gegen Augen, Ohren oder andere Körperteile drücken und nicht in den Mund nehmen.
- Verwenden Sie den Blitz nicht in Augennähe von Menschen oder Tieren.
- Verwenden Sie nur das Originalzubehör dieses Tablets und legen Sie den Akku nicht in ein anderes Tablet ein.

Informationen zur Dichtigkeit

- Sie haben soeben ein Tablet erworben, das der Schutzklasse IP68 entspricht. Um Ihnen einen optimalen Gebrauch und eine optimale Dichtigkeit zu garantieren, achten Sie darauf, dass die Abdeckungen und Schutzkappen der Öffnungen und des Gehäuses ordnungsgemäß geschlossen sind.
- Die Abdeckungen oder das SIM-Kartenfach des Geräts nicht öffnen, wenn es sich im Wasser oder in einer sehr feuchten Umgebung befindet.
- Achten Sie darauf, die Abdeckungen beim Öffnen und Schließen nicht zu beschädigen. Vergewissern Sie sich, dass die Dichtung frei von Rückständen wie Sand oder Staub ist, um das Gerät nicht zu beschädigen.
- Die Abdeckungen der Öffnungen können sich bei Stürzen oder Stößen lösen.
- Vergewissern Sie sich, dass alle Schutzkappen ordnungsgemäß bündig abschließen und vollständig geschlossen sind.
- Wenn das Gerät in Wasser getaucht wird oder das Mikrofon oder der Lautsprecher nass werden, kann der Ton während eines Telefonats undeutlich sein. Es wird empfohlen, nach dem Eintauchen des Geräts einige Minuten zu warten, um die ursprüngliche Audioqualität wiederherzustellen. Halten Sie Mikrofon und Lautsprecher stets sauber und trocken, indem Sie sie mit einem trockenen Tuch abwischen.
- Wenn das Gerät mit Salz- oder Chlorwasser in Kontakt gekommen ist, spülen Sie es mit Leitungswasser ab und trocknen Sie es anschließend mit einem weichen, sauberen Tuch. Wischen Sie die Abdeckungen und Anschlüsse vorsichtig ab.
- Die Wasserbeständigkeit des Geräts kann unter bestimmten Bedingungen zu leichten Vibrationen führen. Derartige Vibrationen, z. B. bei hoher Lautstärke, sind vollkommen normal und haben keinerlei Auswirkung auf die ordnungsgemäße Leistung des Geräts.
- Entfernen Sie keinesfalls die wasserdichte Membran, die das Mikrofon oder die Lautsprecher bedeckt, und verwenden Sie keine Werkzeuge, die sie beschädigen könnten (scharfe, spitze Gegenstände usw.).
- Schützen Sie das Gerät vor Metallpartikeln: Diese können sich aufgrund des integrierten Magneten am Lautsprecher Ihres Tablets ansammeln. Metallpartikel können mit einem weichen Tuch entfernt werden. Ansonsten können Sie das Gerät auch in eine durchsichtige Plastiktüte stecken.
- Temperaturschwankungen können den Druck erhöhen oder verringern, was die Klangqualität beeinträchtigen kann. Öffnen Sie gegebenenfalls die Abdeckungen, damit die Luft entweichen kann.

Medizinische Geräte

- Bitte schalten Sie Ihr Tablet in Krankenhäusern und anderen medizinischen Einrichtungen falls erforderlich aus.
- Ihr Tablet verfügt über Funkantennen, die elektromagnetische Felder erzeugen. Diese elektromagnetischen Felder können bei Herzschrittmachern oder anderen medizinischen Geräten Störungen verursachen.
- Wenn Sie einen Herzschrittmacher haben, achten Sie stets darauf, einen Abstand von mindestens 20 cm zwischen dem Tablet und dem Herzschrittmacher einzuhalten.
- Halten Sie das Gerät auf der dem Implantat gegenüber liegenden Seite.
- Wenn Sie das Gefühl haben, dass Ihr Tablet Ihren Herzschrittmacher oder ein anderes medizinisches Gerät beeinflusst, stellen Sie die Nutzung ein und wenden Sie sich an einen Arzt, um spezifische Informationen über Ihr medizinisches Gerät zu erhalten.
- Wenn Sie bestimmte Handlungen wiederholt durchführen, z.B. Texte eingeben oder Videospiele spielen, können Sie gelegentlich Verspannungen im Bereich Ihrer Hände, Arme, Handgelenke und Schultern, am Hals oder an anderen Körperteilen spüren. Beim Auftreten derartiger Beschwerden benutzen Sie Ihr Tablet nicht mehr und konsultieren Sie einen Arzt.

Verkehrssicherheit

- Beachten Sie beim Fahren sämtliche Sicherheitsvorschriften und Sicherheitsmaßnahmen zur Benutzung Ihres Geräts.
- Halten Sie sich an die lokalen Gesetze. Benutzen Sie am Steuer eines Fahrzeugs stets stets ein Freihandsprechset. Am Steuer muss die Sicherheit im Straßenverkehr an erster Stelle stehen.
- Wenn es die Verkehrsverhältnisse erfordern, halten Sie auf dem Seitenstreifen und parken Sie, bevor Sie einen Anruf tätigen oder entgegennehmen.
- Hochfrequenzsignale können einige elektrische Anlagen in Ihrem Fahrzeug stören, z. B. das Autoradio oder Sicherheitsvorrichtungen.
- Wenn Ihr Fahrzeug mit einem Airbag ausgestattet ist, achten Sie darauf, dass er nicht durch davor platzierte tragbare oder fest installierte drahtlose Geräte behindert wird. Ansonsten riskieren Sie, dass die Öffnung des Airbags behindert wird und es zu schweren Körperverletzungen kommt. Während des Fahrens ist es strengstens verboten, das Tablet bei der Nutzung in der Hand zu halten.
- Wenn Sie Musik hören, so tun Sie dies mit angemessener Lautstärke, damit Sie wahrnehmen können, was um Sie herum passiert. Dies ist insbesondere wichtig, wenn Sie sich in der Nähe einer Straße befinden.

- In manchen Fällen kann Sie die Beschäftigung mit Ihrem Tablet ablenken und in Gefahr bringen. Befolgen Sie alle Regeln, die die Benutzung von Tablets oder Kopfhörern verbieten oder einschränken (schreiben Sie z. B. keine SMS beim Autofahren und benutzen Sie keine Kopfhörer beim Radfahren).
- Während des Fahrens ist es strengstens verboten, das Tablet bei der Nutzung in der Hand zu halten.

Stromversorgung und Aufladung

- Werfen Sie das Tablet nicht ins Feuer
- Verursachen Sie keinen Kurzschluss
- Schützen Sie das Tablet vor Temperaturen von über 60 °C / 140 °F.
- Recyceln Sie den Akku gemäß den geltenden Bestimmungen.
- Laden Sie Ihr Tablet ausschließlich mit dem mitgelieferten USB-Kabel und mitgelieferten Netzteil auf. Die Verwendung eines inkompatiblen Netzteils oder Kabels kann Ihr Tablet dauerhaft beschädigen.
- Das Netzteil muss in der Nähe des Tablet angeschlossen werden und ungehindert zugänglich sein.
- Die Verwendung von beschädigten Kabeln oder Ladegeräten oder das Aufladen bei Feuchtigkeit kann zu einem Stromschlag führen.
- Der Netzadapter ist nur für die Benutzung in Innenräumen bestimmt.
- Die Steckdose muss stets ungehindert zugänglich sein. Sie darf während der Nutzung nicht blockiert sein.
- Um das Tablet vollständig vom Stromnetz zu trennen, den Stecker des Ladegeräts aus der Wandsteckdose ziehen.
- Die Netzadapter können bereits bei normalem Gebrauch sehr heiß werden, ein längerer Kontakt kann Verletzungen verursachen.
- Achten Sie während des Gebrauchs eines Netzteils immer auf eine ausreichende Belüftung um das Gerät herum.
- Die Belüftung darf nicht durch Abdeckender Lüftungsöffnungen mit Gegenständen (Zeitungen, Tischtücher, Vorhänge usw.) behindert werden, um ein Überhitzen und Funktionsstörungen zu vermeiden. Lassen Sie rund um das Tablet einen Freiraum von mindestens 10 cm.
- Das Tablet darf nur in temperierten Klimazonen verwendet werden.

- USB-Sticks niemals mit feuchten Händen einführen oder herausziehen, da dies zur Gefahr eines Stromschlags führen kann.
- Da das Tablet mit einem integriertem aufladbarem Akku ausgestattet ist, das Produkt vor übermäßiger Hitze schützen (Sonne, Feuer usw.).
- Benutzen Sie den Stecker nicht gleichzeitig für mehrere Aktionen und achten Sie darauf, dass die Anschlüsse des Akkus keine leitenden Elemente wie Metalle oder Flüssigkeiten berühren.

Gehörschutz



Dieses Tablet entspricht den aktuellen Vorschriften zur Begrenzung der maximalen Ausgangslautstärke. Längeres Hören mit Kopfhörern bei erhöhter Lautstärke kann zu Gehörschäden führen!

- Unterbrechen Sie die Benutzung des Produkts oder verringern Sie die Lautstärke, wenn Sie ein Rauschen in den Ohren empfinden.
- Drehen Sie die Lautstärke nicht voll auf, Gesundheitsfachleute raten davon ab, sich über einen längeren Zeitraum einem hohen Lärmpegel auszusetzen.
- Nutzen Sie die Kopfhörer mit Vernunft, da ein übermäßiger Schalldruck aus Kopfhörern oder Headsets zum Hörverlust führen kann.
- Um Gehörschäden zu vermeiden, nicht über einen längeren Zeitraum bei hoher Lautstärke hören.
- Benutzen Sie nur die mit Ihrem Tablet gelieferten Kopfhörer.

Umweltschutz

- Beachten Sie bei der Entsorgung der Verpackung, des Akkus und des alten Tablets die lokalen Vorschriften zur Abfallentsorgung. Bringen Sie sie zu einer entsprechenden Sammelstelle, damit sie der ordnungsgemäßen Wiederverwertung zugeführt werden. Entsorgen Sie gebrauchte Tablets und Akkus nicht in normalen Abfallbehältern.
- Geben Sie gebrauchte Lithium-Akkus, die Sie nicht behalten möchten, bitte an den entsprechenden Sammelstellen ab. Werfen Sie sie nicht in die Mülltonne.
- Entsorgen Sie gebrauchte Tablets und Akkus nicht in normalen Abfallbehältern.



Der Akku stellt eine Explosionsgefahr dar, wenn Sie ihn durch ein nicht geeignetes Modell ersetzen. Entsorgen Sie gebrauchte Akkus gemäß den Anweisungen.



Reinigung und Wartung

- Schalten Sie das Tablet aus, bevor Sie es reinigen oder warten. Das Ladegerät muss von der Steckdose getrennt sein. Tablet und Ladegerät müssen ausgeschaltet sein, um etwaige Stromschläge oder Kurzschlüsse des Akkus oder des Ladegeräts zu vermeiden. Schließen Sie die Abdeckungen.
- Reinigen Sie das Tablet oder das Ladegerät nicht mit Chemikalien (Alkohol, Benzol), chemischen Mitteln oder Scheuermitteln, um eine Beschädigung der Teile oder eine Funktionsstörung zu vermeiden. Das Gerät kann mit einem weichen, antistatischen, leicht feuchten Tuch oder mit Leitungswasser gereinigt werden, wobei die Anweisungen im Abschnitt INFORMATIONEN ZUR DICHTIGKEIT auf Seite 46 zu beachten sind.
- Zerkratzen und verändern Sie das Tablet nicht, da die in der Farbe enthaltenen Substanzen eine allergische Reaktion hervorrufen können. Wenn eine solche Reaktion entsteht, benutzen Sie das Tablet nicht mehr und konsultieren Sie einen Arzt.
- Entfernen Sie Staub von der Steckdose und halten Sie diese stets trocken, um jegliche Brandgefahr zu vermeiden.
- Wenn das Tablet oder eines seiner Zubehöerteile nicht ordnungsgemäß funktioniert, wenden Sie sich an Ihren Dienstleister vor Ort.
- Zerlegen Sie das Tablet oder sein Zubehör nicht selbst.

Notrufe

In einer Notfallsituation können Sie, wenn Ihr Tablet eingeschaltet ist und Netzempfang hat, einen Notruf absetzen. Allerdings sind die Notrufnummern möglicherweise nicht in allen Netzen verfügbar. Verlassen Sie sich nicht nur auf Ihr Tablet, um einen Notruf abzusetzen.

Empfehlungen zur Verringerung der Strahlenbelastung des Nutzers

- Benutzen Sie Ihr Tablet in Bereichen, die von Ihrem Netz abgedeckt sind, um die Strahlenbelastung zu verringern (z. B. in Tiefgaragen oder bei Reisen mit dem Zug und dem Auto).
- Benutzen Sie Ihr Tablet bei guten Empfangsbedingungen (d.h. die maximale Anzahl von Balken für das Netz wird angezeigt).
- Benutzen Sie ein Freihandsprechset.
- Halten Sie das Tablet beim Telefonieren vom Bauch Schwangerer und Heranwachsender fern.
- Kinder und Jugendliche sollten Tablets in vernünftigem Umfang nutzen und nächtliche Kommunikationen vermeiden und die Häufigkeit und Dauer von Anrufen begrenzen.

ZUSATZINFORMATIONEN

Konformität



- CROSSCALL bestätigt, dass dieses Gerät den grundlegenden Empfehlungen und anderen relevanten Bestimmungen der Richtlinie 2014/53/EU entspricht. Die aktuelle geltende Fassung der Konformitätserklärung finden Sie auf der Website: https://docs.crosscall.com/public/CERTIFICAT/CORE-T5_CERTIFICATE-OF-CONFORMITY_INTERNATIONAL.pdf.
- Einschränkungen im 2,4 GHz-Band: Norwegen: Dieser Unterabsatz gilt nicht für das geografische Gebiet im Umkreis von 20 km um das Zentrum von Ny-Ålesund. Einschränkungen im 5 GHz-Band: Gemäß Artikel 10 Absatz 10 der Richtlinie 2014/53/EU ist auf der Verpackung angegeben, dass diese Funkanlage bestimmten Beschränkungen unterliegt, wenn sie in Belgien (BE), Bulgarien (BG), der Tschechischen Republik (CZ), Dänemark (DK), Deutschland (DE), Estland (EE), Irland (IE), Griechenland (EL), Spanien, (ES), Frankreich (FR), Kroatien (HR), Italien (IT), Zypern (CY), Lettland (LV), Litauen (LT), Luxemburg (LU), Ungarn (HU), Malta (MT), die Niederlande (NL), Österreich (AT), Polen (PL), Portugal (PT) Rumänien (RO), Slowenien (SL), Slowakei (SK), Finnland (FI), Schweden (SE), Vereinigtes Königreich (UK), Türkei (TR), Norwegen (NO), Schweiz (CH), Island (IS) und Liechtenstein (LI) in Verkehr gebracht wird.

Frequenzbänder und Leistung



- Von Funkanlagen benutzte Frequenzbänder: Manche Frequenzbänder sind unter Umständen nicht in allen Ländern oder Regionen verfügbar. Bitte wenden Sie sich für weitere Informationen an den lokalen Netzanbieter.
- Höchstfrequenz des Funksignals, das in dem Frequenzband übertragen wird, in dem die Funkanlage betrieben wird: Die maximale Leistung für alle Bandbreiten liegt unter dem höchsten, in der harmonisierten Norm angegebenen Grenzwert. Die für diese Funkanlage geltenden Nenngrenzwerte für die Frequenzbänder und die Sendeleistung (durch Strahlung und/oder Leitung) sind wie folgt:

Bandbreiten	Frequenz	Maximale Leistung
GSM850	824 MHz-894 MHz	33±2dBm
GSM900	880 MHz-960 MHz	33±2dBm
GSM1800	1710 MHz-1880 MHz	30±2dBm
GSM1900	1850 MHz-1990 MHz	30±2dBm
WCDMA B1	1920 MHz-2170 MHz	23±2dBm
WCDMA B2	1850MHz-1990MHz	23±2dBm
WCDMA B4	1710MHz-2155MHz	23±2dBm
WCDMA B5	824MHz-894MHz	23±2dBm
WCDMA B8	880MHz-960MHz	23±2dBm

Bandbreiten	Frequenz	Maximale Leistung
LTE B1	1920MHz-2170MHz	23±2dBm
LTE B2	1850MHz-1990MHz	23±2dBm
LTE B3	1710MHz-1880MHz	23±2dBm
LTE B5	824MHz-894MHz	23±2dBm
LTE B7	2500MHz-2690MHz	23±2dBm
LTE B8	880MHz-960MHz	23±2dBm
LTE B20	791 MHz-862 MHz	23±2dBm
LTE B28	703 MHz-803 MHz	23±2dBm
LTE B32	1452 MHz-1496 MHz	DL only
LTE B38	2570 MHz-2620 MHz	23±2dBm
LTE B40	2300 MHz-2400 MHz	23±2dBm
WIFI 2,4 GHz	2400 MHz-2483,5 MHz	<20 dBm
WIFI 5GHz	5150 MHz-5725 MHz	<20dBm
Bluetooth	2400MHz-2483.5MHz	<10 dBm
NFC	13,56MHz	<42dBuA/m

Informationen über Zubehör und Software

Wir empfehlen Ihnen die Verwendung folgenden Zubehörs:

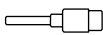
ZUBEHÖR	MODELL	TECHNISCHE DATEN
	Eingetragene Marke: Crosscall Modell:1901070199039 (CH-21E)	Eingangsspannung: 100-240 V~ AC-Eingangsfrequenz: 50/60 Hz Ausgangsspannung: 5,0V === Ausgangsstrom : 2,0A Ausgangsleistung: 10,0W Durchschnittliche Effizienz im Betrieb: 81,03 % Effizienz bei schwacher Ladung (10 %): 80,33% Energieverbrauch bei Nulllast: 0,045W
	Ref. Crosscall: 1904140199101	IPX6
	Ref. Crosscall: 1902140199602	USB-A / USB-C 1 m

Die Softwareversion des Produkts lautet L1893.X.XX.XX.XXXX (wobei X=0 bis 9, A bis Z für Aktualisierungen entsprechend der Nutzererfahrung, Sicherheitspatches usw. stehen). Die Softwareaktualisierungen werden vom Hersteller veröffentlicht, um Bugs zu beheben bzw. bestimmte Funktionen des Produkts nach der Markteinführung zu verbessern. Alle vom Hersteller freigegebenen Software-Versionen wurden überprüft und entsprechen den geltenden Vorschriften.

Alle Radiofrequenz-Parameter (zum Beispiel Frequenzbereich und Ausgangsleistung) sind für den Nutzer nicht zugänglich und können von ihm nicht geändert werden. Aktuelle Informationen zu Zubehör und Software finden Sie in der Konformitätserklärung, die auf der folgenden Website eingesehen werden kann: https://docs.crosscall.com/public/CERTIFICAT/CORE-T5_CERTIFICATE-OF-CONFORMITY_INTERNATIONAL.pdf

SPEZIFISCHE ABSORPTIONSRATE (SAR)

Dieses Gerät entspricht den Richtlinien zur Abschirmung hochfrequenter elektromagnetischer Felder, wenn vom Kopf oder dem Körper ein Mindestabstand von 5 mm eingehalten wird. Nach den Richtlinien der ICNIRP (International Commission on Non-Ionizing Radiation Protection) liegt der durchschnittliche SAR-Grenzwert bei 2 W/kg für Kopf und Rumpf und bei 4 W/kg für die Gliedmaßen auf 10 Gramm Körpergewebe, das die meisten Frequenzen absorbiert.

Maximalwerte für dieses Modell:

- SAR Körper: 1,58 (W/kg) ==> zulässiger Grenzwert: 2 (W/kg)
- SAR Gliedmaßen: 2,90 (W/kg) ==> zulässiger Grenzwert: 4 (W/kg)

Urheberrechte

Dieses Gerät ist ausschließlich für den privaten Gebrauch bestimmt. Das Kopieren von CDs oder Herunterladen von Musik, Videos oder Fotos zwecks Weiterverkauf oder zu anderen kommerziellen Zwecken kann gegen das Urheberrechtsgesetz verstoßen. Das teilweise oder vollständige Kopieren oder Aufzeichnen von Dokumenten, Büchern und/oder Präsentationen, die dem Urheberrechtsgesetz unterliegen, erfordert möglicherweise eine Genehmigung. Informieren Sie sich über die in Ihrem Land geltenden Gesetze und die Rechtsprechung über die Aufzeichnung und Nutzung der genannten Inhalte.

ANHANG

Wichtige Informationen

Für eine optimale Benutzererfahrung verbindet sich das Tablet regelmäßig mit Internet- und Messaging-Servern. Dadurch kommt es automatisch und unvermeidbar zu einem Datenaustausch, der Ihnen zusätzlich zu Ihrem bestehenden Abonnement in Rechnung gestellt oder von Ihrem Prepaid-Abo abgezogen werden kann.

Um etwaige Zusatzkosten für Internetdienste zu vermeiden, empfehlen wir, unbedingt ein geeignetes Paket mit unbegrenztem Internet- und E-Mail-Zugang zu wählen. Zudem sollten Sie es vermeiden, die vorkonfigurierten Standardeinstellungen zu verändern. Bei Bedarf können Sie eine Verbindung zu einem WLAN-Netzwerk herstellen, um den Datenfluss und die Effizienz zu verbessern. Wir empfehlen Ihnen, insbesondere für das Streamen und Herunterladen von Spielen, Videos oder Filmen ein WLAN-Netzwerk zu nutzen.

Garantiebedingungen

Für Ihr Tablet und das in der Packung enthaltene Zubehör gilt bei normalem Gebrauch für die Dauer der Garantie (siehe unsere Allgemeinen Geschäftsbedingungen für den Kundendienst unter www.crosscall.com > **Support** > **Garantie**) eine Garantie gegen alle Defekte oder Funktionsstörungen, die aufgrund ihrer Konzeption oder Herstellung oder aufgrund eines Materialfehlers auftreten können. Diese Garantie gilt ab dem auf der Originalrechnung angegebenen Kaufdatum des Produkts. Nach Ablauf dieser Frist endet die gewerbliche Garantie von Rechts wegen. Die Dauer der Verfügbarkeit von für die Nutzung neuer Produkte unerlässlichen Ersatzteilen beträgt zehn(10) Jahre ab dem Ende der Vermarktung des Produkts.

Weitere Einzelheiten zu den Garantiebedingungen finden Sie auf www.crosscall.com > **Support** > **Garantie**.

Bevor Sie unseren Kundendienst kontaktieren, empfehlen wir Ihnen, die folgenden Anweisungen zu befolgen:

- Laden Sie den Akku vollständig auf;
- Aktualisieren Sie die Software oder stellen Sie die Werkseinstellungen wieder her, um das Tablet zu formatieren.
- Lesen Sie den Abschnitt FEHLERBEHEBUNG in diesem Handbuch (Seite 40-43) aufmerksam durch, um zu ermitteln, ob es Lösungsvorschläge für das aufgetretene Problem gibt.

WARNUNG: ALLE Benutzerdaten des Tablets (Kontakte, Fotos, Nachrichten, Dateien und heruntergeladene Apps) gehen dabei endgültig verloren. Wir empfehlen Ihnen dringend, vor dem Formatieren eine vollständige Sicherung der Daten Ihres Tablets durchzuführen.

→ So setzen Sie die Standardeinstellungen zurück: Tippen Sie im Menü Ihres Tablets auf **Einstellungen > System > Erweiterte Einstellungen > Rücksetzoptionen > Alle Daten löschen (Werkseinstellungen wiederherstellen).**

Wenn Ihr Tablet einen Defekt aufweist, der seine normale Nutzung beeinträchtigt, übergeben Sie das Gerät bitte unserem Kundendienst. Die Reparatur oder ein Umtausch Ihres Tablets ist nicht möglich, wenn die Marke oder Seriennummer (IMEI) entfernt oder verändert wurden oder wenn Ihr Kaufbeleg nicht vorliegt oder unleserlich ist.

Wenn sich der Konformitätsmangel oder Defekt bestätigt, wird Ihr Tablet ersetzt oder teilweise oder vollständig repariert. Diese Garantie deckt die Kosten für Ersatzteile und Arbeitskosten.

Bevor Sie Ihr Tablet an unseren Kundendienst schicken, empfehlen wir Ihnen:

- Ihre IMEI zu notieren und sicher aufzubewahren (*);
- Die SD-Karte sowie die SIM-Karte aus dem Gerät zu nehmen;
- Ihre persönlichen Daten zu sichern. Möglicherweise muss Ihr Tablet in unserem Reparaturzentrum neu formatiert werden.

(*) Ihr IMEI-Code ist die Seriennummer, die die Identifikation Ihres Geräts und die Nachverfolgung des Kundendiensts ermöglicht. Es gibt mehrere Möglichkeiten, Ihren IMEI-Code zu ermitteln:

- Geben Sie *#06# auf der Tastatur Ihres Tablets ein;
- Überprüfen Sie die Verpackung Ihres Tablets;
- Die IMEI-Nummer kann auf der Rückseite Ihres Tablets oder je nach Modell auf dem Etikett angegeben sein, oder sie befindet sich eingebrannt auf dem SIM-Schubfach Ihres Tablets.

Bitte fügen Sie bei der Einsendung Ihres Tablets an unseren Kundendienst folgende Dokumente und Informationen bei:

- Eine Kopie der Rechnung oder Quittung, aus der das Kaufdatum, der Produkttyp und der Name des Händlers hervorgehen ;
- Den IMEI-Code des Tablets;
- Eine Beschreibung des Defekts des Tablets.

Bitte lesen Sie die allgemeinen Geschäftsbedingungen auf der Crosscall-Website unter folgender Adresse: **www.crosscall.com**

CORE-T5, in Frankreich entwickelt und in China montiert

Entwickelt und importiert durch:

CROSSCALL - 245 RUE PAUL LANGEVIN 13290 AIX-EN-PROVENCE - Frankreich.

INDICE

PRESENTAZIONE GENERALE DEL TABLET

Presentazione del dispositivo	215
X-LINK™	216
X-BLOCKER	216

ATTIVAZIONE DEL CORE-T5

Installazione della scheda nano SIM/micro SD.....	217
Accensione del tablet	218
Consigli e precauzioni da adottare per ricaricare la batteria	218

TOUCH SCREEN, NAVIGAZIONE DI SISTEMA E PULSANTI DEL CORE-T5

Utilizzo del touch screen	220
Navigazione di sistema	222
Pulsanti del tablet	224

UTILIZZO DEL TABLET

Chiamate telefoniche	226
Contatti	227
Messaggi.....	227
Fotocamera.....	228
Galleria.....	229
Trasferimento dati al nuovo tablet CROSSCALL.....	230
Trasferimento dati tra il tablet CROSSCALL e il PC.....	232
Gestione delle schede SIM	234
Dati mobili	234
Browser	235
E-mail	235
Risparmio batteria	235
Ripristinare il tablet.....	236
Aggiornamento del sistema	236

PERSONALIZZAZIONE DEL TABLET

Schermata Home	237
Suono.....	238
Notifiche	238
Data e ora.....	238
Lingue.....	238

SUGGERIMENTI E COLLEGAMENTI

Modalità Schermo condiviso	239
Acquisizione della schermata	239
Rotazione automatica dello schermo.....	239
Riattivazione dello schermo	239
Proiezione su uno schermo secondario	240

Modalità guanti	240
Modalità di blocco del touch screen	240
NFC	241
Condivisione della batteria	241
Animazione di ricarica	241
Installazione del cordoncino di sicurezza* (leash).....	241
Calcolatrice.....	242

LE APPLICAZIONI CROSSCALL

X-SENSORS.....	242
X-SAFE	243
X-TALK	246
X-STORY.....	247
X-CAMP: L'applicazione della community CROSSCALL.....	248

RISOLUZIONE DEI PROBLEMI

Dispositivo	249
Chiamate.....	250
Batteria.....	250
Multimedia	251
Archiviazione	251
Altro.....	252

MISURE DI SICUREZZA

Informazioni sulla sicurezza generale	253
Informazioni sull'impermeabilità	255
Dispositivi medici	255
Sicurezza stradale.....	256
Alimentazione e ricarica	256
Protezione dell'udito.....	257
Protezione dell'ambiente	258
Pulizia e manutenzione.....	258
Chiamate d'emergenza.....	259
Raccomandazioni per ridurre l'esposizione dell'utilizzatore alle radiazioni	259

INFORMAZIONI COMPLEMENTARI

Conformità.....	259
Bande di frequenza e potenza	260
Informazioni sugli accessori e i software	261
Tasso specifico di assorbimento (SAR)	261
Diritti d'autore	262

ALLEGATO

Informazioni importanti.....	262
Condizioni di garanzia.....	262

Grazie di aver scelto CROSSCALL e questo tablet.

Il manuale di istruzioni permetterà di familiarizzare con il nuovo dispositivo.

I VANTAGGI DI CORE-T5

Durevole

CORE-T5 ha una garanzia di 5 anni, una durata eccezionale nel mondo della telefonia. In più, CORE-T5 è stato progettato secondo i valori CROSSCALL in termini di resistenza ed è in possesso dello standard militare MIL-STD-810H oltre ad avere un'autonomia eccezionale, per fare in modo che si adatti perfettamente alla vita quotidiana e alle abitudini dei professionisti.

Performante

CORE-T5 dispone di processore Qualcomm® Snapdragon™ 665 Octa-core e 3 GB di RAM, che permettono di navigare velocemente con il tablet e di passare con facilità da un utilizzo intensivo a uno più tranquillo. Fornito con Android™ 11, CORE-T5 è certificato Android Enterprise Recommended, questo garantisce quindi l'aggiornamento al prossimo sistema operativo Android e un aggiornamento regolare delle patch di sicurezza per almeno 3 anni.

Comunicazione tecnica

CORE-T5 è stato concepito appositamente per la PMR (Professional Mobile Radio). Supporta tutti i protocolli mission-critical (supporto delle funzioni Release 12 3GPP), permettendo agli utilizzatori di comunicare anche in caso di saturazione della rete, grazie a meccanismi di prelazione di risorse e prioritizzazione del traffico. Con 2 pulsanti programmabili e un potente altoparlante da 100 dB, garantisce un utilizzo sul campo: in ambienti rumorosi e/o con guanti spessi.



PRESENTAZIONE GENERALE DEL TABLET

Presentazione del dispositivo

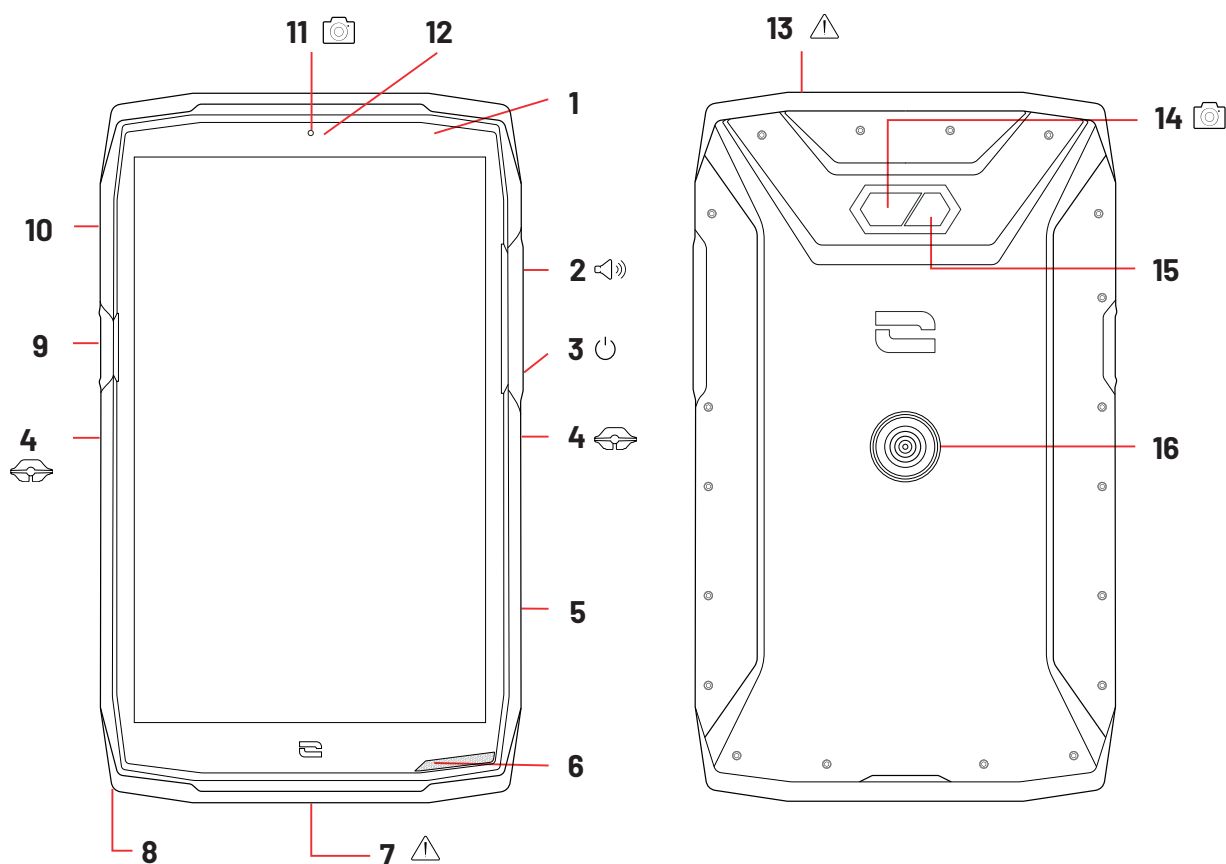

1. Sensore di luminosità

2. Pulsante volume +/-

3. Pulsante On/Off

4. Tacche X-BLOCKER

5. Pulsante programmabile n. 2

6. Altoparlante

7. Porta USB-Tipo C (tappo a tenuta stagna
– da chiudere sempre bene!)

8. Passaggio per il cordoncino di sicurezza
9. Pulsante programmabile n. 1

10. Cassetto di inserimento delle schede
SIM e della scheda microSD

11. Fotocamera frontale 5MP

12. LED di notifica

13. Presa per auricolari (tappi a tenuta stagna
– da chiudere sempre bene!)

14. Fotocamera posteriore 13MP

15. Flash

16. X-LINK™: (fissaggio / ricarica /
trasferimento dati)



X-LINK™*

Il sistema intelligente di fissaggio magnetico

Questo connettore magnetico, posto dietro il tablet, permette in un gesto di fissarlo e di connetterlo agli accessori esclusivi X-LINK™*.

A seconda degli accessori utilizzati, l'X-LINK™* può anche permettere di ricaricare il tablet e/o trasferire dati.



X-BLOCKER

Il sistema di fissaggio meccanico rinforzato

Nelle situazioni che richiedono il massimo sostegno, questo accessorio esclusivo fornito con il tablet assicura il suo fissaggio agli accessori compatibili (forza di strappo 20 kg). Si fissa facilmente alle tacche laterali del tablet. Il suo rivestimento in silicone riduce le vibrazioni causate dagli urti.

Prima di iniziare qualsiasi attività, verificare che l'X-BLOCKER sia perfettamente agganciato nelle tacche del tablet.

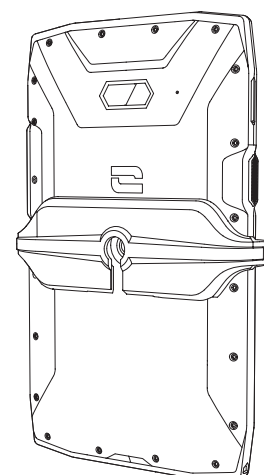
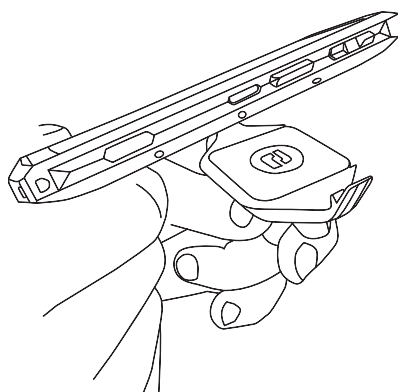
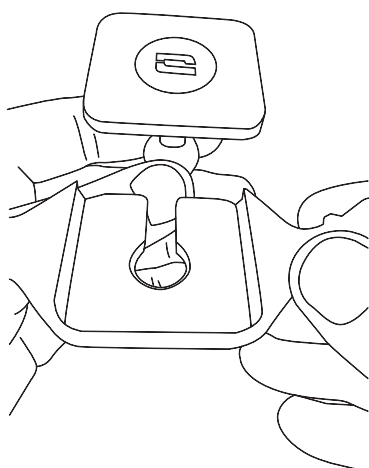

La linea completa di accessori compatibili con X-LINK™* e X-BLOCKER è disponibile su www.crosscall.com

ATTIVAZIONE DEL CORE-T5

Installazione della scheda nano SIM/micro SD

1. Assicurarsi che il dispositivo sia spento. In caso contrario, spegnerlo premendo il tasto On/Off.
2. Estrarre il cassetto per le schede nano SIM/micro SD con lo strumento di estrazione fornito, inserendolo nel foro previsto a questo scopo, come mostrato qui sotto.

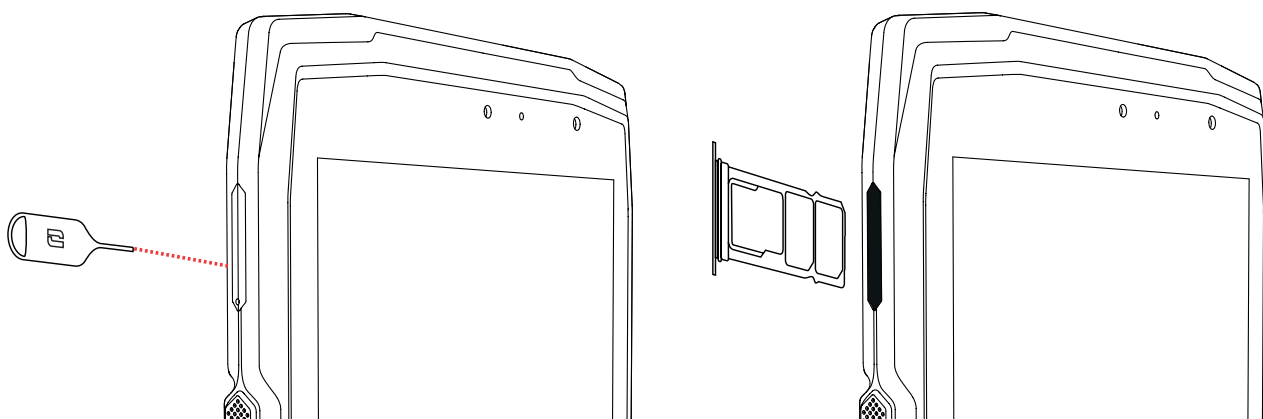

3. Rimuovere completamente il cassetto.
4. È possibile installare 2 schede nano SIM e una scheda micro SD nel tablet.
 - a. Per assicurare una compatibilità ottimale con i servizi degli operatori, invitiamo a inserire la propria scheda nano SIM, lato metallico verso il basso, nello scomparto di destra (SIM 1).

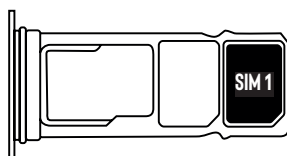

- b. Se lo si desidera, inserire una seconda scheda nano SIM, lato metallico verso il basso, nello scomparto centrale (SIM 2) e/o una scheda micro SD nello scomparto di sinistra.

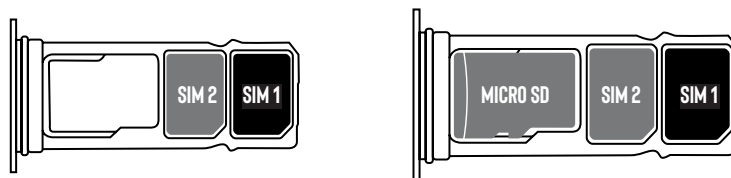

5. Riposizionare il cassetto nel tablet.
 - a. Verificare che le schede siano allineate correttamente.
 - b. Verificare che il cassetto sia allineato correttamente allo slot del tablet quando lo si inserisce.
 - c. Inserire il cassetto e premerlo come mostrato qui sopra.

Attenzione: per garantire l'impermeabilità del tablet, assicurarsi che il cassetto sia completamente inserito e ben bloccato.

Accensione del tablet

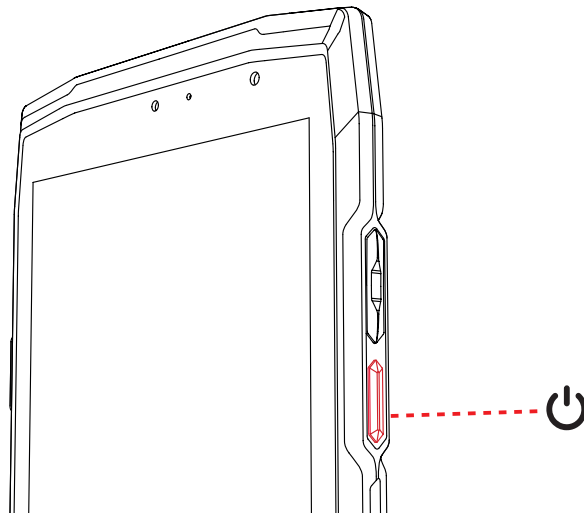

Premere a lungo il pulsante **On/Off** del tablet e attendere alcuni secondi affinché lo schermo si illumini.

Quando si accende il tablet per la prima volta o dopo aver effettuato un ripristino dei dati, seguire le istruzioni visualizzate sullo schermo per configurarlo.

Dopo aver acceso il tablet, questo pulsante può servire anche per:

- Bloccare / Sbloccare il touch screen con una breve pressione
- Accedere alle chiamate d'emergenza, spegnere o riavviare il tablet con una pressione prolungata.

Consigli e precauzioni da adottare per ricaricare la batteria

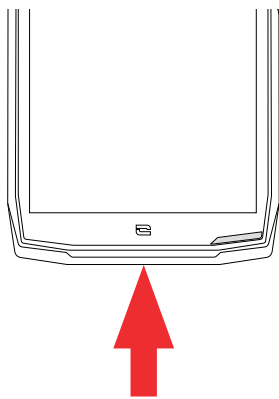

1. Aprire la protezione impermeabile e collegare il cavo e l'adattatore fornito nel pack, tramite la porta USB-A. Collegare quindi l'altra estremità del cavo nella porta USB-C del tablet.
2. Collegare l'adattatore a una presa elettrica.
3. Quando la batteria è completamente carica, scollegare il tablet dal caricabatteria. Scollegare prima il caricabatteria dal dispositivo e poi questo dalla presa elettrica a parete.

i Non ricaricare mai il tablet utilizzando la connessione magnetica X-LINK™* e la connessione USB insieme, per evitare di abbreviare la durata delle apparecchiature del tablet.

i La batteria è integrata nel tablet e non è amovibile. Non rimuovere la batteria autonomamente.

*Technologie Magconn

- Per non usurare prematuramente la batteria del dispositivo, si raccomanda di rispettare le buone regole d'uso a ogni ciclo di ricarica. Per questo è preferibile ricaricare la batteria non appena questa raggiunge il 20% ed evitare di caricarla oltre l'80%, invece di effettuare cicli di ricarica completi (dallo 0 al 100%).
- Utilizzare esclusivamente un caricabatteria e un cavo approvato e compatibile con il tablet. L'utilizzo di caricabatterie o cavi non approvati può causare l'esplosione della batteria o danneggiare il tablet.
- Evitare di utilizzare il tablet mentre si sta ricaricando. Non coprire il tablet o l'adattatore elettrico.
- Un collegamento non corretto del caricabatteria potrebbe danneggiare gravemente il tablet. Qualsiasi danno causato da un utilizzo non corretto non è coperto dalla garanzia.
- Rimuovere il caricabatteria dalla presa elettrica quando il tablet non è in carica.
- È possibile che il tablet non si accenda immediatamente se si sta ricaricando una batteria completamente scarica. Dopo un po' di ricarica, il tablet si avvierà normalmente.
- Se l'alimentazione CA è più bassa, il tempo di ricarica rischia di essere più lungo.
- Se si utilizzano caricabatterie non convenzionali come i computer, il tempo di ricarica rischia di essere più lungo.
- Il tempo di ricarica può variare a seconda della temperatura ambiente e del livello residuo della batteria.
- Il tablet può essere ricaricato in sicurezza a una temperatura compresa tra 0 e 40 °C. Qualsiasi ricarica effettuata a temperature inferiori a 0 °C o superiori a 40 °C può compromettere le prestazioni della batteria e ridurne la sua durata. Una ricarica prolungata a temperature estreme danneggerà la batteria.
- Durante la ricarica il tablet e il caricabatteria possono riscaldarsi. Questo fenomeno è normale e non dovrebbe ridurre la durata o le prestazioni del tablet. Se la batteria si riscalda più del normale, interrompere la ricarica. Mettere il tablet in un luogo fresco e attendere che si raffreddi. Evitare il contatto prolungato con la superficie del tablet se questa è calda.



Le funzionalità del dispositivo variano a seconda della posizione, della lingua, dell'operatore e del modello. Questo dispositivo è compatibile con la funzione OTG. Utilizzare un cavo OTG standard.

TOUCH SCREEN, NAVIGAZIONE DI SISTEMA E PULSANTI DEL CORE-T5

Conoscere il funzionamento del tablet e delle sue applicazioni in pochi e semplici gesti.

Utilizzo del touch screen

Toccare

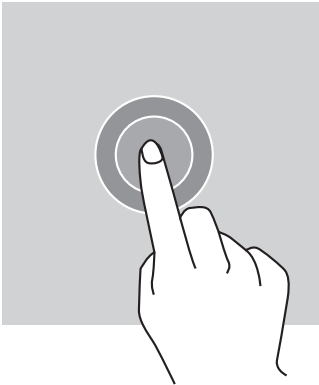

Per aprire un'applicazione, selezionare un elemento del menu, premere un tasto del touch screen o inserire un carattere con la tastiera sullo schermo, toccare l'elemento con il dito.

Premere in modo prolungato

Appoggiare il dito su un elemento o sullo schermo e mantenerlo premuto per 2 secondi per accedere alle opzioni disponibili.

Scorrere

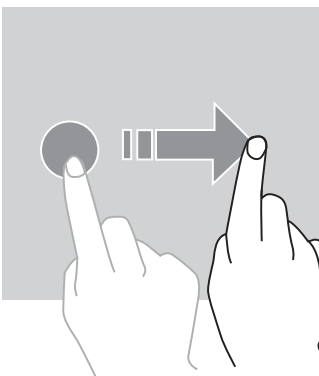

Trascinare verso sinistra o verso destra sulla schermata Home o quella delle applicazioni per visualizzare altre pagine.

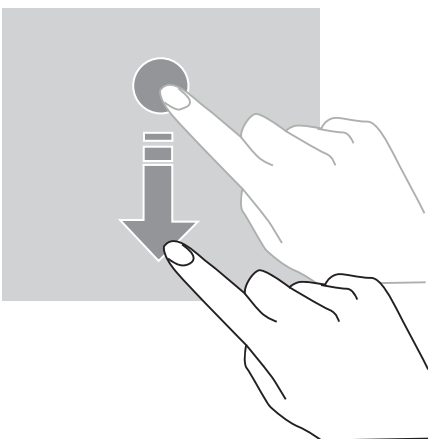

Trascinare verso l'alto o verso il basso per far scorrere una pagina web o un elenco di elementi.

Spostare

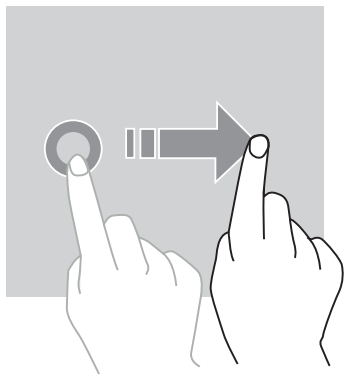

Per spostare un elemento, appoggiare il dito su di esso, tenerlo e trascinarlo verso la posizione desiderata.

Azioni con due dita

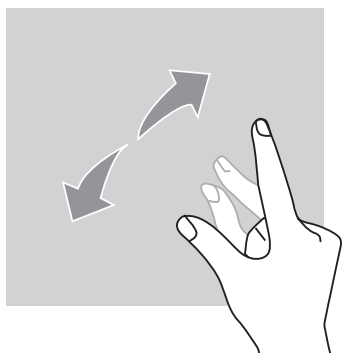

Iniziare avvicinando due dita e poi allontanarle per ingrandire una parte di una pagina web, una mappa o un'immagine.

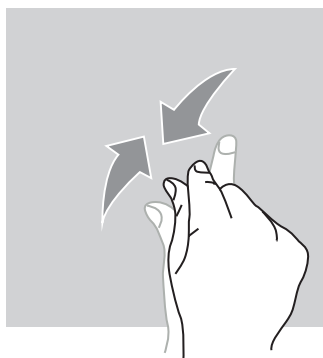



Avvicinarle per rimpicciolire.



Navigazione di sistema

Il tablet propone due modalità di navigazione di sistema:

- La navigazione con tre pulsanti
- La navigazione tramite gesti

Qui di seguito viene illustrata nel dettaglio la navigazione con tre pulsanti che rappresenta la navigazione predefinita del tablet. Per impostare la navigazione tramite gesti, andare nell'applicazione **Impostazioni**  > **Navigazione di sistema** .

Home / Assistente vocale



Da qualsiasi pagina del tablet, premere il tondo al centro dello schermo per tornare alla schermata Home

Una pressione prolungata di questo tasto attiverà l'assistente vocale di Google.

Indietro

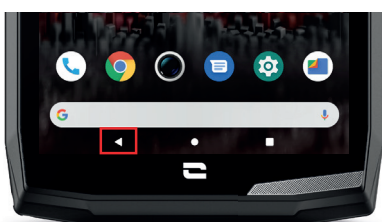

Da qualsiasi pagina del tablet, premere il triangolo in basso a sinistra dello schermo per tornare alla pagina precedente.

Applicazioni aperte

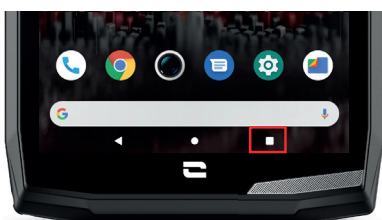

Da qualsiasi pagina del tablet, premere il quadrato in basso a destra dello schermo e accedere alla posizione dove sono memorizzate tutte le applicazioni aperte.

Menu delle applicazioni del tablet

Tutte le applicazioni installate sul tablet sono disponibili nel menu del dispositivo. Per accedervi dalla schermata Home:

1. Scorrere lo schermo dal basso verso l'alto.
2. Far scorrere le applicazioni trascinando il dito dal basso verso l'alto dello schermo, facendo clic sull'applicazione cui si desidera accedere.
3. Scorrere lo schermo verso il basso o premere il pulsante Home (tondo in basso al centro dello schermo) per chiudere il menu del tablet.

Centro notifiche

Da qualsiasi schermata del tablet, è possibile accedere alle notifiche ricevute.

1. Per aprire la finestra delle notifiche, scorrere lo schermo dall'alto verso il basso. Viene visualizzato l'elenco delle notifiche.
2. Far scorrere l'elenco per consultare tutte le notifiche, quindi fare clic sulle notifiche ricevute per consultarle nel dettaglio. Una volta letta, la notifica scomparirà automaticamente.
3. È anche possibile eliminare le notifiche senza consultarle. Per farlo, far scorrere la notifica verso destra. Per eliminare tutte le notifiche contemporaneamente, fare clic su **Cancella tutto**.
4. Scorrere lo schermo dal basso verso l'alto o premere il pulsante Home (tondo in basso al centro dello schermo) per chiudere il centro notifiche.

Finestra di configurazione rapida

Da qualsiasi schermata del tablet, è possibile accedere alla finestra di configurazione rapida che permette di vedere e modificare le impostazioni principali del tablet in modo semplice.

1. Per aprire la finestra di configurazione rapida, scorrere lo schermo dall'alto verso il basso. In questo modo si avrà accesso alle prime impostazioni disponibili sulla finestra di configurazione rapida del tablet.
2. Scorrere nuovamente lo schermo dall'alto verso il basso per ingrandire il riquadro bianco e consultare tutte le impostazioni disponibili in questa finestra di configurazione rapida.
3. Premere un'impostazione per attivarla/disattivarla. Le impostazioni in grigio sono disattivate. Se si desidera visualizzare più opzioni relative a una impostazione, effettuare una pressione prolungata sulla stessa.
4. Scorrere lo schermo dal basso verso l'alto o premere il pulsante Home (tondo in basso al centro dello schermo) per chiudere la finestra di configurazione rapida.

È possibile aggiungere, eliminare o spostare le impostazioni desiderate facendo clic sulla matita  in basso a sinistra della finestra di configurazione rapida.

- Per spostare una impostazione, effettuare una pressione prolungata su di essa e trascinarla sul punto desiderato.
- Per aggiungere una impostazione, farla scorrere verso l'alto dalla zona **Selezionare e trascinare le icone per aggiungerle**.
- Per eliminare una impostazione, trascinarla verso il basso fino alla zona **Trascinare i riquadri qui per eliminarli**.

Pulsanti del tablet

Pulsante On/Off e blocco/sblocco dello schermo

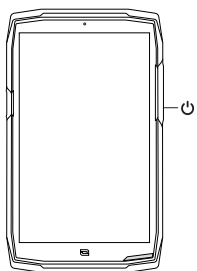



Questo pulsante permette principalmente di:

- accendere/spegnere/riavviare il tablet con una pressione prolungata
- bloccare/sbloccare il tablet.

- Premere il pulsante **On/Off** per bloccare manualmente lo schermo.
- Premere il pulsante **On/Off** per riaccendere lo schermo e trascinare il dito in qualsiasi senso sullo schermo per sbloccarlo.

Lo schermo si blocca automaticamente e passa in modalità sospensione dopo un certo periodo di inattività, per ridurre il consumo di energia e impedire azioni involontarie.

Per impostare il tempo di sospensione automatica, andare su:

Impostazioni  > **Schermo**  > **Impostazioni avanzate di sospensione dello schermo** e selezionare la durata desiderata.

Pulsanti programmabili

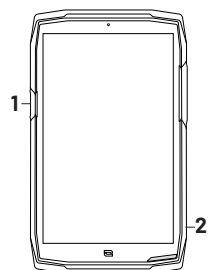



Il CORE-T5 è dotato di due pulsanti programmabili (n° 1 e n° 2) che possono essere utilizzati in due modi diversi:

- mediante una pressione **PROLUNGATA**
- mediante **3 BREVI** pressioni ripetute in maniera ravvicinata.

Questa configurazione permette di impostare a propria scelta due funzioni per pulsante, ossia 4 in totale.

Questi pulsanti sono impostati in modo predefinito, ma possono essere modificati secondo i propri desideri.

Per farlo:

- Accedere al menu **Impostazioni**  > **Pulsanti**  > quindi selezionare l'azione del pulsante che si desidera configurare (tripla pressione o pressione prolungata).
- Per ogni azione è possibile:
 - Chiamare un numero di telefono specifico
 - Lanciare un'applicazione del tablet (X-TALK, X-SAFE, Fotocamera, Torcia...)
 - Attivare / disattivare una modalità (Guanti, "Non disturbare", blocco del touch screen)

Pulsanti volume +/-

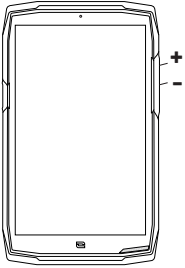

Questo pulsante, formato da un tasto + e un tasto -, permette di configurare il volume delle chiamate e delle notifiche, passando facilmente tra 3 modalità:

- Suoneria
- Vibrazione
- Silenzioso

Permetterà anche di regolare facilmente il volume:

- delle chiamate
- delle suonerie / notifiche
- dei contenuti multimediali
- degli allarmi

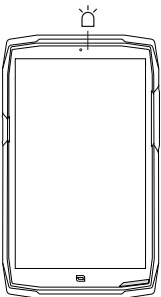

LED di notifica



Il CORE-T5 è dotato di un LED di notifica. Questo può accendersi quando:

- la batteria del tablet è scarica (<20%)
- il tablet è in ricarica
- dei contenuti foto/video sono catturati
- il dispositivo effettua delle associazioni Bluetooth
- vengono ricevute delle notifiche per alcune delle applicazioni.

Per configurare il LED di notifica per le funzioni descritte qui sopra, andare su:

Impostazioni  > **Applicazioni e notifiche**  > **Notifiche LED.**

Questo menu permette di:

- Attivare/Disattivare gli eventi per i quali si desiderano delle notifiche.
- Aggiungere/Eliminare le applicazioni per le quali si desidera sapere quando viene ricevuta una notifica. Per ogni applicazione, è possibile scegliere tra 9 colori e un numero di lampeggi tra 1 e 3

Sono impostate in modo predefinito più applicazioni, tuttavia è possibile aggiungerne o eliminarle, in base alle proprie esigenze:

- Per aggiungere un'applicazione, fare clic su **Aggiungi un'applicazione** e selezionare l'applicazione desiderata nel menu del tablet.
- Per eliminare un'applicazione, fare clic sull'applicazione in questione, quindi su **Elimina**.



È anche possibile decidere di utilizzare esclusivamente le notifiche LED senza che lo schermo si illumini a ogni notifica ricevuta. Per farlo andare nel menu **Impostazioni > Applicazioni e notifiche > Notifiche** e disattivare l'opzione **Illumina lo schermo per le notifiche**.





UTILIZZO DEL TABLET

Chiamate telefoniche



Comporre un numero

1. Premere  dalla schermata Home o dal menu del tablet.
2. Premere  per aprire la tastiera e inserire un numero di telefono.
3. Premere  per effettuare una chiamata.

Dal registro chiamate o dalla rubrica contatti



1. Premere  dalla schermata Home o dal menu del tablet.
2. Premere  per accedere al registro chiamate e fare clic sul numero che si desidera chiamare.
3. Premere  per accedere alla rubrica contatti e fare clic sul contatto che si desidera chiamare.

Effettuare una chiamata internazionale

1. Premere  dalla schermata Home o dal menu del tablet.
2. Premere  per aprire la tastiera.
3. Premere 0 e tenere premuto il dito fino alla visualizzazione del segno +.
4. Inserire il prefisso internazionale, il prefisso della zona e il numero di telefono.
5. Premere  per chiamare il numero composto.

Chiamate 4G (VoLTE) / Chiamate WIFI (VoWIFI)

Per impostare le chiamate in 4G e WIFI:

1. Andare su: **Impostazioni**  > **Rete e Internet** 
2. Fare clic sulla scheda SIM che si desidera configurare.
3. È possibile attivare / disattivare la funzione **Chiamata in 4G** e **Chiamate WIFI**.



Ricevere delle chiamate

Quando arriva una chiamata, scorrere rapidamente lo schermo verso l'alto per rispondere alla chiamata.





Quando arriva una chiamata, scorrere rapidamente lo schermo verso il basso per rifiutare la chiamata.

Contatti





Creazione manuale di un contatto

1. Premere l'applicazione **Contatti**  dal menu del tablet.
2. Premere  per creare un nuovo contatto.
3. Inserire i dati del contatto.
4. Fare clic su **Salva** per salvare il nuovo contatto

Creazione/Modifica di un contatto tramite la tastiera



1. Premere  per aprire la tastiera del tablet .
2. Inserire il numero e fare clic su:
 - a.  **Crea un contatto**, per salvare il numero come nuovo contatto.
 - b.  **Aggiungi a un contatto**, per aggiungere questo numero a un contatto già esistente.

Creazione/Modifica di un contatto da una chiamata ricevuta

1. Premere  per visualizzare il registro chiamate .
2. Fare clic sul numero che si desidera salvare e fare clic su:
 - a.  **Crea un contatto**, per salvare il numero come nuovo contatto.
 - b.  **Aggiungi a un contatto**, per aggiungere questo numero a un contatto già esistente.

Messaggi

Inviare un messaggio

1. Premere l'applicazione **Messaggi**  dalla schermata Home o dal menu del tablet.
2. Fare clic su  **Démarrer une discussion**
3. Selezionare il contatto/i contatti cui si desidera inviare il messaggio.
4. Scrivere il messaggio grazie alla tastiera virtuale.
5. Inviare il messaggio facendo clic su  **SMS**.







Visualizzare i messaggi

1. Premere l'applicazione **Messaggi**  dalla schermata Home o dal menu del tablet.
2. Selezionare un contatto nell'elenco dei messaggi.
3. Visualizzare la conversazione.

Fotocamera

Scattare foto/Realizzare video

Con la fotocamera del CORE-T5, è possibile scattare foto o registrare video. Per farlo:

1. Premere l'applicazione Fotocamera  dalla schermata Home o dal menu del tablet.
2. Fare clic sul tasto in basso a destra dell'applicazione per passare dalla modalità foto  alla modalità video .
3. Inquadrare il soggetto sullo schermo e premere il tasto centrale per scattare la foto  o avviare il video .
4. La foto/il video sarà automaticamente salvato nell'applicazione Galleria .

Letture QR code

La fotocamera funge anche da lettore QR code. Permette di riconoscere e decifrare i principali tipi di QR code (siti web, biglietti da visita, hotspot WIFI, invio di SMS, chiamata).

1. Premere l'applicazione Fotocamera  dalla schermata Home o dal menu del tablet.
2. Inquadrare il QR code da leggere al centro della fotocamera.
3. Fare clic sulla notifica visualizzata in basso sullo schermo per effettuare l'azione legata al QR Code.

Funzione "Touch-lock": per scattare foto / realizzare video sott'acqua



Per scattare foto/realizzare video sott'acqua, è necessario attivare la funzione "Touch-lock" posta in alto a destra dello schermo, che blocca il touch screen (in modalità foto o video). È poi possibile premere il pulsante di regolazione del volume o uno dei due pulsanti programmabili per scattare delle foto o avviare/interrompere un video.

Per disattivare questa funzione, basta fare doppio clic sul pulsante di accensione del tablet.

Questa funzione può anche essere utilizzata in situazioni particolari, quando si pensa che degli elementi possano andare a toccare lo schermo.

Esempio: utilizzo con imbracatura, su supporto per bicicletta...





Dopo un'immersione in acqua di mare, sciacquare il tablet con acqua dolce. Asciugare con cura le protezioni e i connettori. È possibile che gli interstizi dell'altoparlante e del microfono siano otturati dall'acqua. Attendere alcuni minuti prima di effettuare una chiamata per ritrovare un funzionamento ottimale.

Galleria



Visualizzare immagini / video

1. Premere l'applicazione Galleria  dalla schermata Home o dal menu del tablet.
2. Selezionare un'immagine o un video per visionarlo e accedere ad altre opzioni.

Eliminare immagini / video



1. Dall'applicazione Galleria , premere a lungo sulla foto o sul video che si desidera eliminare. Ora è anche possibile selezionare con un clic le altre foto e/o gli altri video che si vogliono eliminare.
2. A selezione terminata, fare clic su  e confermare l'eliminazione facendo clic su OK.

Condividere immagini / video

1. Dall'applicazione Galleria , premere a lungo sulla foto o sul video che si desidera eliminare. Ora è anche possibile selezionare con un clic le altre foto e/o gli altri video che si vogliono condividere.
2. A selezione terminata, fare clic su  e selezionare un metodo di condivisione.

Google Lens

La fotocamera dispone della funzione Google Lens che permette di avere maggiori informazioni sulle foto, sugli oggetti circostanti e sui risultati di una ricerca immagine ed effettuare delle operazioni su questi elementi. Per farlo:

1. Aprire l'applicazione Galleria  sul tablet.
2. Selezionare una foto.
3. Premere  Lens.
4. A seconda della foto, è possibile consultare i dettagli disponibili, effettuare un'azione (ad esempio traduzione) o trovare prodotti simili.

Trasferimento dati al nuovo tablet CROSSCALL

È possibile trasferire i propri dati al nuovo dispositivo Android CROSSCALL da qualsiasi altro tipo di dispositivo, Android o iPhone. Si potrà così scegliere di trasferire le proprie applicazioni, foto, i propri contatti, il proprio account Google, ecc.

Al momento dell'accensione del nuovo tablet e delle prime tappe di configurazione, la fase di trasferimento dati sarà automaticamente proposta.

1. Accendere il nuovo dispositivo, selezionare la lingua desiderata e fare clic su **Inizia** per iniziare le tappe di configurazione del nuovo tablet.
2. Durante queste tappe, connettere il nuovo tablet a una rete mobile o WIFI. È necessario che il vecchio dispositivo e il nuovo tablet siano connessi a Internet per poter avviare il trasferimento dati.
3. Quando viene visualizzata la finestra "**Copia le applicazioni e i dati**", fare clic su **Avanti** e scegliere come si desiderano importare i dati sul nuovo tablet.

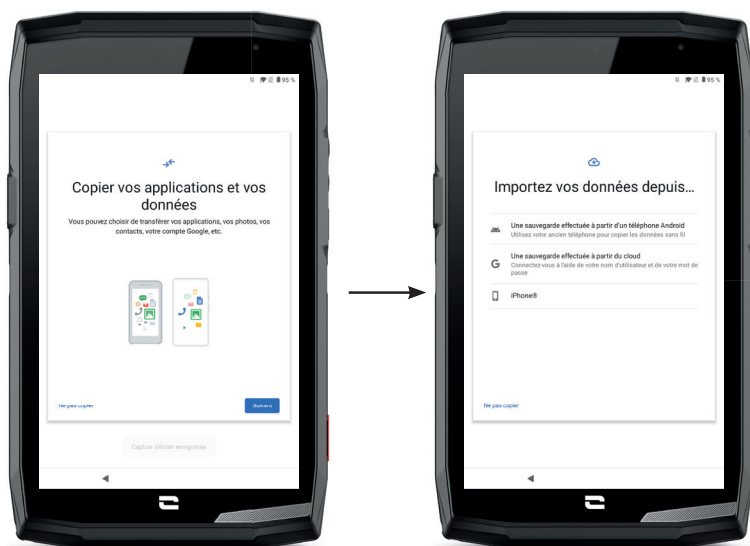

OPZIONE 1: Da un backup effettuato su un dispositivo Android

SUL NUOVO TABLET:

1. Selezionare "Un backup effettuato da un telefono Android".
2. Seguire le tappe di configurazione descritte dal tablet.
3. Fare clic su **Avanti** al termine di ogni tappa.

SUL VECCHIO DISPOSITIVO (TELEFONO O TABLET):

1. Aprire l'applicazione **Google** e scrivere "Configura il mio dispositivo" nella barra di ricerca.
2. Viene visualizzata la finestra "**Primo passo**", fare clic su **Avanti**.
3. Il vecchio dispositivo rileva il nuovo tablet. Convalidare la corrispondenza tra le forme visualizzate sul vecchio e nuovo dispositivo e fare clic su **Avanti**.

4. Viene visualizzata la finestra "Copiare sul nuovo dispositivo?" Fare clic su **Copia** per iniziare il trasferimento.

SUL NUOVO TABLET:

1. Se si disponeva di un account Google sul vecchio dispositivo, sarà richiesta la password di questo account. Se è stato effettuato un backup sul cloud con un account Google, sarà possibile scegliere di ripristinarlo sul nuovo tablet.
2. Selezionare gli elementi da ripristinare tra:
 - Le applicazioni
 - I contatti
 - Gli SMS
 - Le impostazioni del dispositivo
 - Il registro delle chiamate
 - Google Calendar, Contatti Google, Google Foto, Gmail saranno automaticamente sincronizzati.
3. Fare clic su **Ripristina**. Il trasferimento ha inizio.

OPZIONE 2: Da un backup effettuato sul cloud

SUL VECCHIO DISPOSITIVO (TELEFONO O TABLET)::

1. Salvare i dati del vecchio dispositivo.
 - Backup Google: Andare su **Impostazioni**  > **Sistema**  > **Backup** > **Salva ora**.
 - Backup WhatsApp: Aprire l'applicazione WhatsApp, accedere a **Impostazioni** > **Chat** > **Backup delle chat** > **Salva**

SUL NUOVO TABLET:

1. Selezionare "Un backup effettuato a partire da un Cloud"
2. Seguire le tappe di configurazione descritte dal tablet e inserire le informazioni del proprio account Google (email e password).
3. Fare clic su **Avanti** al termine di ogni tappa.
4. Se sono stati eseguiti più backup Cloud con questo account Google, sarà possibile scegliere quale ripristinare sul nuovo tablet.
5. Selezionare gli elementi da ripristinare tra:
 - Le applicazioni
 - I contatti
 - Gli SMS
 - Le impostazioni del dispositivo
 - Il registro delle chiamate
 - Google Calendar, Contatti Google, Google Foto, Gmail saranno automaticamente sincronizzati.
6. Fare clic su **Ripristina** per avviare il trasferimento.

OPZIONE 3: Da un backup effettuato su un iPhone

SUL VECCHIO TELEFONO:

1. Scaricare l'applicazione "Google Drive", quindi connettersi a questa applicazione con il proprio account Google. Se non si dispone di un account Google, è possibile scaricarlo dopo aver scaricato Drive.

- Le foto saranno salvate su Google Foto.
- I contatti saranno salvati su Google Contatti.
- Il calendario sarà salvato su Google Calendar.

Per quanto riguarda il salvataggio dei file, è necessario importarli manualmente.

2. Avviare il backup dei dati. Per farlo:

- Aprire l'applicazione **Google Drive**.
- In alto a sinistra dello schermo, premere sui tre trattini del **Menu**.
- In alto dello schermo, premere **Impostazioni > Backup**. È possibile salvare tutti i contenuti o selezionarne solo una parte. È possibile scegliere.
- Premere **Avvia backup**.

i Ricordarsi di disattivare gli iMessages e Face Time nelle impostazioni dell'iPhone, affinché i nuovi SMS/le nuove chiamate ricevute siano dirette al nuovo tablet CROSSCALL.

SUL NUOVO TABLET:

1. Selezionare "iPhone"

2. Seguire le tappe di configurazione descritte dal tablet e inserire le informazioni del proprio account Google (email e password) utilizzate al momento del backup dei dati.

3. Fare clic su **Avanti** al termine di ogni tappa. I dati saranno automaticamente disponibili nelle proprie applicazioni Google (Contatti, Calendar e Foto)

Trasferimento dati tra il tablet CROSSCALL e il PC

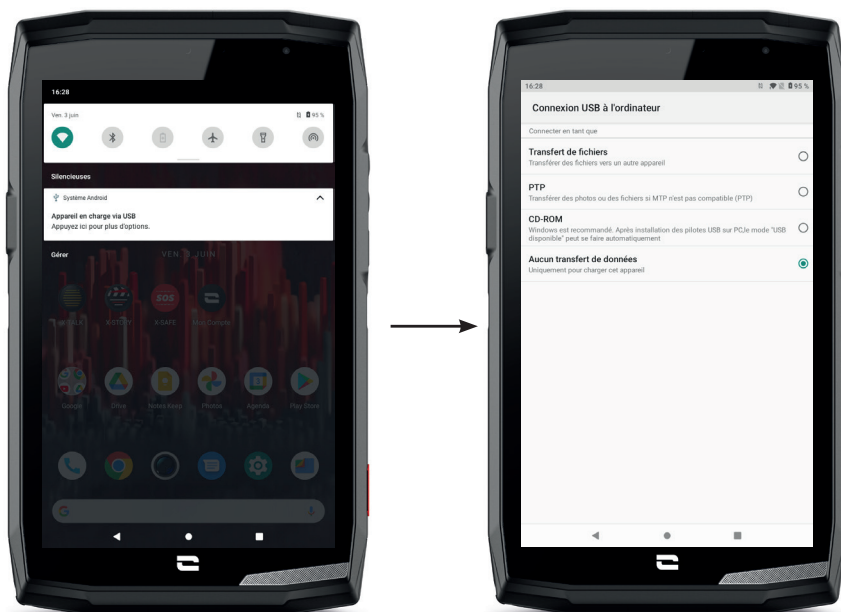

1. Quando si collega il tablet al computer grazie al cavo USB-C o all'X-LINK™*, viene visualizzata automaticamente una notifica nel centro notifiche.

2. Fare clic sulla notifica e selezionare **Trasferimento file** per poi poter accedere dal computer ai file contenuti nel tablet.

Il dispositivo deve ora apparire sul proprio PC. Per accedere ai file che contiene:

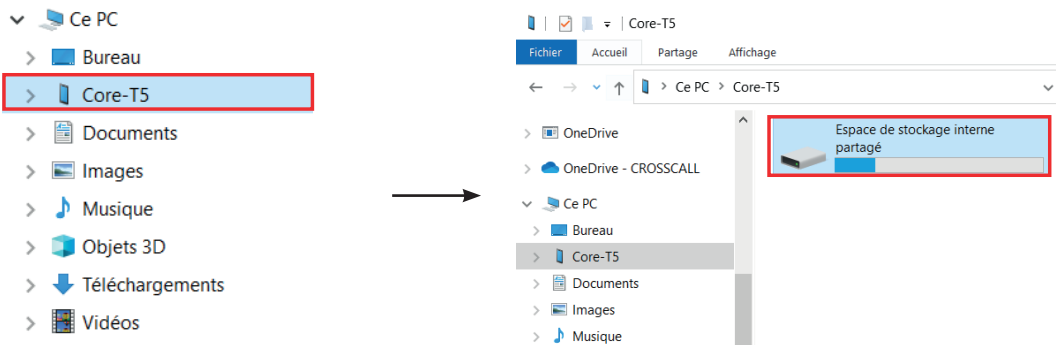

1. Aprire esplora file e fare clic sul tablet **CORE-T5**.

2. Fare clic su **Spazio di archiviazione interno condiviso** o sullo **spazio scheda SD**.

3. Ora si ha accesso ai file contenuti nel proprio tablet. È possibile copiare questi file sul PC o copiare dei file dal PC al tablet.

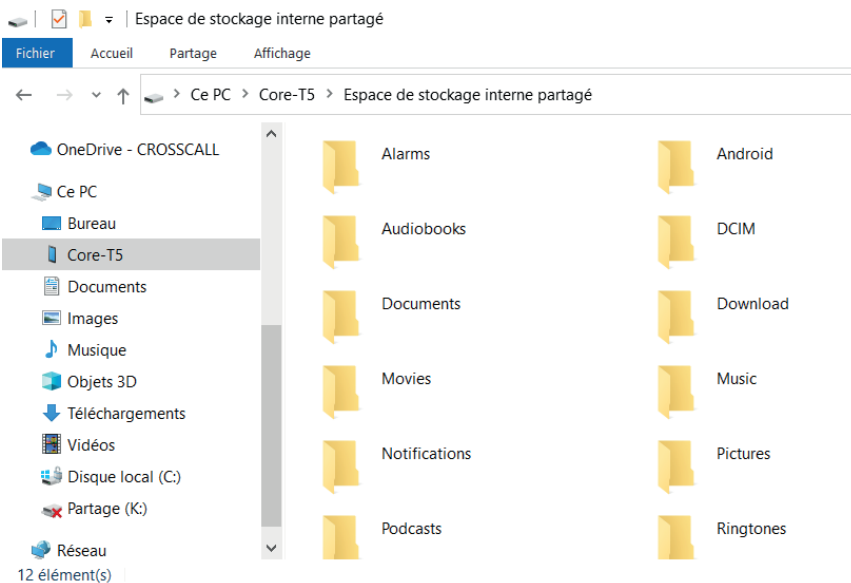

Non scollegare il cavo USB o l'X-LINK™* dal dispositivo quando si trasferiscono dei dati. Questo potrebbe causare la perdita di dati o il danneggiamento del dispositivo.



Caso specifico per i computer Mac di marca Apple

L'applicazione "Android File Transfer" deve essere installata sul proprio Mac per permettere ai dispositivi Android di trasferire dei file.

Gestione delle schede SIM

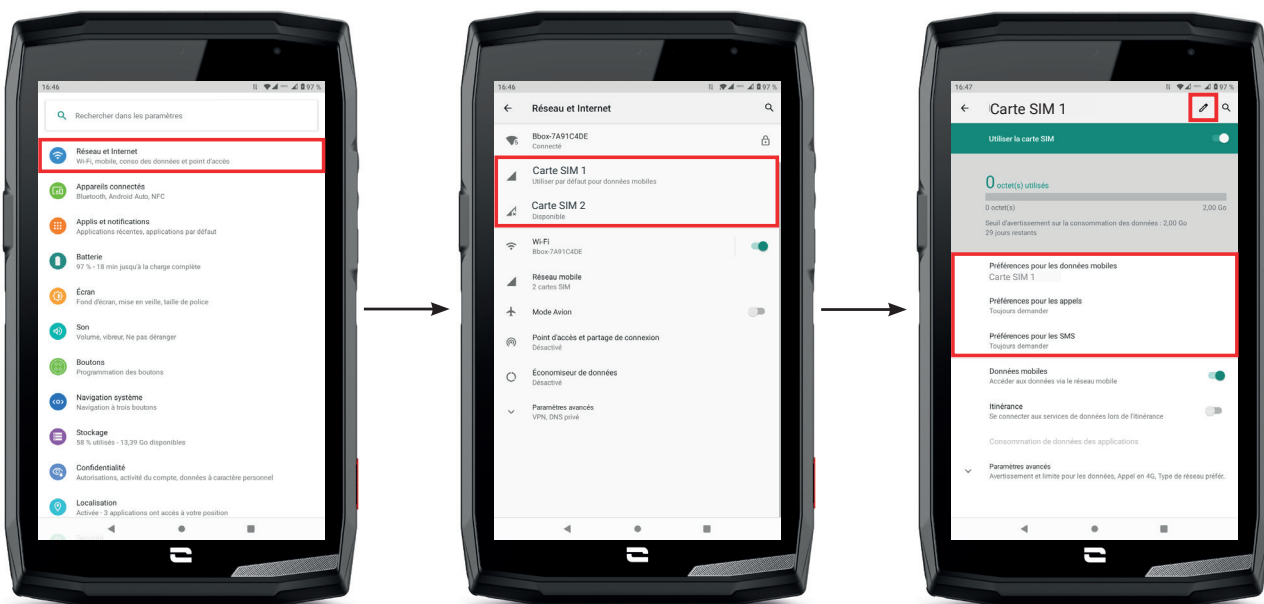
Il tablet consente di utilizzare due schede SIM diverse in simultanea.
È possibile configurare ciascuna di queste schede SIM.



1. Dalla schermata Home o dal menu de tablet, fare clic su **Impostazioni**  > **Rete e Internet** 

2. Fare clic sulla scheda SIM che si desidera configurare.

3. Si potrà:

- Cambiare il nome della scheda
- Definire la scheda che sarà utilizzata per i dati mobili
- Definire la scheda SIM che sarà privilegiata nelle chiamate
- Definire la scheda SIM che sarà privilegiata per gli SMS

Dati mobili

esistono 2 opzioni per attivare / disattivare i dati mobili:

OPZIONE 1:



Dalla schermata Home, aprire la finestra di configurazione rapida trascinando il dito dall'alto verso il basso dello schermo e fare clic sull'icona Dati mobili  per attivarli/disattivarli.

OPZIONE 2:

Dal menu **Impostazioni**  > **Rete e Internet**  > **Rete mobile**, fare clic sul cursore di attivazione per attivarli/disattivarli.

Browser

Accedere a Internet per cercare informazioni e aggiungere pagine web ai preferiti per consultarli rapidamente.

1. Premere l'applicazione **Google Chrome**  dalla schermata Home o dal menu del tablet.
2. Digitare l'indirizzo nella barra di ricerca e premere il tasto  della tastiera. È possibile accedere alle pagine web. È anche possibile accedere ai preferiti, passare tra più finestre e accedere ad altre funzioni.

E-mail

Configurare l'account di posta elettronica

Configurare un account di posta elettronica quando si apre la funzione E-mail per la prima volta.

1. Premere l'applicazione **Gmail**  dal menu del tablet.
2. Fare clic su + **Aggiungi un indirizzo e-mail** e selezionare il proprio provider.
3. Seguire le istruzioni sullo schermo per effettuare la configurazione.

Risparmio batteria

Il CORE-T5 è dotato di una modalità risparmio batteria. Attivando questa modalità, il tablet:

- Passa in tema scuro
- Disattiva o limita le attività in background, alcuni effetti visivi e altre funzionalità come "OK Google".



Esistono due possibilità per attivare la modalità Risparmio batteria.

OPZIONE 1:



1. Aprire la finestra di configurazione rapida del tablet trascinando il dito dall'alto verso il basso dello schermo.
2. Nel riquadro bianco che si trova nella parte superiore dello schermo, fare clic sull'icona .
3. Fare clic sulla stessa icona per disattivare questa modalità.

 Se si tiene premuta l'icona per alcuni secondi, si accederà direttamente al menu batteria del tablet per consultare rapidamente le informazioni sullo stato della batteria.

OPZIONE 2:



1. Dalla schermata Home, fare clic sull'applicazione **Impostazioni**  > **Batteria**  > **Risparmio batteria**.
2. Fare clic su **Attiva ora** per attivare questa modalità.
3. Fare clic su **Disattiva ora** per disattivare questa modalità.

Dal menu batteria, è anche possibile impostare che questa modalità si attivi automaticamente quando il tablet raggiunge un certo livello della batteria che è possibile impostare. Per farlo:

1. Dalla schermata Home, fare clic sull'applicazione **Impostazioni**  > **Batteria**  > **Risparmio batteria**.
2. Fare clic su **Definisci un programma** e spuntare **A seconda della percentuale della batteria**.
3. Scegliere allora il livello di batteria desiderato.

Ripristinare il tablet

 Prima di effettuare un ripristino, assicurarsi di aver salvato tutti i dati importanti memorizzati sul dispositivo. Il dispositivo si riavvierà automaticamente.

Per ripristinare la configurazione di fabbrica del dispositivo, andare su **Impostazioni**  > **Sistema**  > **Impostazioni avanzate** > **Opzioni di ripristino** e fare clic su **Cancella tutti i dati (ripristina la configurazione di fabbrica)**.



Attenzione: quest'azione cancellerà tutti i dati della memoria interna del tablet.

In questo menu, è anche possibile ripristinare solamente le proprie preferenze o il WIFI, i dati mobili e il Bluetooth.

Aggiornamento del sistema

Gli aggiornamenti sono delle modifiche apportate alla versione software inizialmente installata sul tablet, al fine di riparare dei bug potenziali o apportare dei miglioramenti o nuove funzioni.

Il dispositivo proporrà automaticamente di effettuare l'aggiornamento quando sarà disponibile una nuova versione software.

Per verificare che il dispositivo sia aggiornato, andare su **Impostazioni**  > **Sistema**  > **Impostazioni avanzate** > **Aggiornamento del sistema**. Se il dispositivo propone un aggiornamento, effettuarlo il prima possibile.

PERSONALIZZAZIONE DEL TABLET

Schermata Home

La schermata Home è il punto di partenza per accedere a tutte le funzioni del tablet. Mostra i widget, i collegamenti alle applicazioni e molto altro ancora.

 La schermata Home può essere visualizzata in modo diverso a seconda della regione o dell'operatore.

Sfondo

1. Premere a lungo su una zona vuota della schermata Home per accedere all'editor della schermata Home.
2. Selezionare **Sfondo**.
3. È possibile scegliere lo sfondo tra una selezione di immagini CROSSCALL o tra le proprie foto.

Widget

I widget sono delle applicazioni autonome che lanciano delle funzioni di applicazioni specifiche per agevolare l'accesso e fornire delle informazioni sulla schermata Home. Per accedere ai widget proposti dal tablet:

1. Premere a lungo su una zona vuota della schermata Home per accedere all'editor della schermata Home.
2. Selezionare **Widget**.
3. Premere a lungo sul widget che si desidera aggiungere alla schermata Home e disporlo sulla stessa creando una nuova pagina se necessario. Rilasciare allora il dito per convalidare la sua posizione sullo schermo.
4. Dalla schermata Home, premere a lungo sul widget che si desidera spostare o eliminare. Trascinarlo nella zona X **Elimina** nella parte superiore dello schermo per rimuoverlo dalla schermata Home.

Collegamenti alle applicazioni



È possibile personalizzare i collegamenti alle applicazioni che si desidera visualizzare sulla schermata Home.

1. Aprire il menu in cui sono archiviate tutte le applicazioni del tablet.
2. Premere a lungo sull'applicazione per cui si desidera aggiungere un collegamento.
3. Continuare a premere sull'applicazione e spostarsi leggermente per far apparire la schermata Home.
4. Disporre l'applicazione dove si desidera e rilasciare il dito per convalidare la posizione sullo schermo.



5. Dalla schermata Home, premere a lungo sul collegamento all'applicazione che si desidera spostare o eliminare. Trascinarlo nella zona X **Elimina** nella parte superiore dello schermo per rimuoverlo dalla schermata Home.

Suono

Su **Impostazioni**  > **Suono** , è possibile:

- Regolare i vari volumi sonori del dispositivo per contenuti multimediali, chiamate, suonerie, notifiche e allarmi.
- Scegliere la suoneria del tablet per ogni scheda SIM, il suono delle notifiche e il suono della sveglia.
- Gestire la vibrazione, il suono della tastiera, il suono dei tasti...



Non dimenticare che alcune di queste regolazioni sono realizzabili dai tasti volume +/- del tablet. Sarà allora possibile gestire in modo semplice e facile il volume delle suonerie e degli allarmi e passare dalla modalità suoneria alla modalità vibrazione o silenzioso (o viceversa).

Notifiche

Su **Impostazioni** >  **App e notifiche** , è possibile:

- Scegliere le impostazioni di visualizzazione delle notifiche.
- Attivare / Disattivare le notifiche delle varie applicazioni installate sul tablet.
- Impostare il LED di notifica.



Data e ora

Su **Impostazioni**  > **Sistema**  > **Data e Ora** è possibile:

- Attivare / Disattivare la sincronizzazione automatica del tablet che fornisce l'ora e la data automaticamente a seconda del fuso orario della propria rete.
- Impostare l'ora e la data manualmente se la sincronizzazione automatica è disattivata
- Attivare / Disattivare l'utilizzo del fuso orario della rete o scegliere manualmente il fuso orario desiderato.
- Scegliere il formato dell'ora (24 ore / 12 ore)

Lingue

Per scambiare e inviare messaggi in più di una lingua, è possibile configurare più lingue in modo che la tastiera si adatti e corregga la lingua attualmente utilizzata.

Su **Impostazioni**  > **Sistema**  > **Lingue e inserimento** > **Lingue** > **+Aggiungi una lingua**, è possibile scegliere la/le lingue che si vogliono aggiungere al tablet. Quando si scrive un messaggio, premere semplicemente sulla barra spaziatrice per selezionare la lingua di propria scelta.

SUGGERIMENTI E COLLEGAMENTI

Modalità Schermo condiviso

Permette di dividere lo schermo in due per poter visualizzare contemporaneamente due finestre di applicazioni diverse sullo schermo.

1. Una volta aperta l'applicazione, fare clic sul riquadro in basso a destra dello schermo per aprire le applicazioni aperte di recente.
2. Fare clic sull'icona dell'applicazione posta nella parte superiore della pagina di ogni applicazione aperta.
3. Premere **Schermo condiviso**, quindi selezionare la seconda applicazione.



Non tutte le applicazioni sono compatibili con la modalità Schermo condiviso.

4. Per tornare a un solo schermo, trascinare la barra nera che separa le due schermate verso l'alto o verso il basso a seconda della schermata che si desidera mantenere attiva.

Acquisizione della schermata

Per effettuare un'acquisizione della schermata, fare clic simultaneamente sul pulsante On/Off e sul pulsante volume - del tablet.



Rotazione automatica dello schermo

1. Aprire la finestra di configurazione rapida del tablet trascinando il dito dall'alto verso il basso dello schermo.
2. Nella fascia bianca posta nella parte superiore dello schermo, fare clic sull'icona  per attivare/disattivare la rotazione automatica dello schermo che permette di orientare lo schermo (verticale/orizzontale) a seconda del senso nel quale si tiene lo.

Riattivazione dello schermo

Non è più necessario premere il tasto di alimentazione del tablet per riattivare lo schermo, ora è possibile farlo con una doppia pressione ripetuta sulla schermata nera.

Questa funzione risulta particolarmente pratica nelle situazioni in cui il pulsante di alimentazione è difficilmente accessibile: su un X-RIDE, X-CAR PRO, ecc.

Per attivare/disattivare questa funzione, andare su **Impostazioni**  > **Schermo**  > **Impostazioni avanzate** > **Riattivazione dello schermo**.

Proiezione su uno schermo secondario



Ora è possibile proiettare lo schermo del tablet su qualsiasi altro schermo tramite una connessione USB-C / HDMI.

Il tutto avviene automaticamente, alcuni secondi dopo il collegamento.

Modalità guanti

L'attivazione di questa modalità aumenterà la sensibilità dello schermo per consentire l'utilizzo del tablet con i guanti.

1. Aprire la finestra di configurazione rapida del tablet trascinando il dito dall'alto verso il basso dello schermo.
2. Nella fascia bianca posta nella parte superiore dello schermo, fare clic sull'icona  per attivare/disattivare la modalità guanti che permette di utilizzare il tablet e il suo touch screen anche indossando dei guanti.

È anche possibile configurare uno dei pulsanti programmabili con la Modalità Guanti (**vedere pagina 15**). Questo collegamento permetterà di attivare/disattivare questa modalità in modo facile e rapido, consigliato per un utilizzo regolare.

Modalità di blocco del touch screen

L'attivazione di questa modalità bloccherà la totalità del touch screen del tablet, indipendentemente dall'applicazione aperta o dal documento consultato. Questa funzione può essere utilizzata in situazioni particolari, quando si teme che alcuni elementi possano toccare lo schermo (utilizzo sott'acqua, sotto la pioggia, ecc.).

1. Aprire la finestra di configurazione rapida del tablet trascinando il dito dall'alto verso il basso dello schermo.
2. Nella fascia bianca posta nella parte superiore dello schermo, fare clic sull'icona  per attivare/disattivare la modalità di blocco del touch screen.

È anche possibile configurare uno dei pulsanti programmabili con la Modalità di blocco del touch screen (**vedere pagina 15**). Questo collegamento permetterà di attivare/disattivare questa modalità in modo facile e rapido, consigliato per un utilizzo regolare.

NFC



Il riquadro rosso visualizzato sul retro del tablet nella foto qui accanto indica la posizione dell'antenna NFC del CORE-T5.

Prestare quindi attenzione a posizionare questa parte del tablet sui lettori contactless (terminali di pagamento, colonnine di ricarica, lettori di accesso, ecc.) per un funzionamento ottimale.

Condivisione della batteria

Il CORE-T5 offre ormai la possibilità di ricaricare un altro dispositivo o accessorio utilizzando l'energia della batteria.

Questa funzione si attiva automaticamente collegando un secondo dispositivo o accessorio con un cavo USB-C.



L'icona **Battery Share**  della finestra di configurazione rapida permette:



- di avere conferma che la ricarica è in corso
- di invertire il senso di ricarica all'occorrenza (caso di 2 tablet).

Animazione di ricarica

Quando il tablet è in ricarica, il nome del dispositivo e il relativo livello di batteria saranno visualizzati regolarmente sullo schermo (ogni minuto).

Questa funzione acquista un senso, soprattutto nel caso di un'azienda che dispone di una flotta di tablet e utilizza la POWER STATION per ricaricarli.

Per attivare questa funzione, andare su **Impostazioni**  > **Schermo**  > **Impostazioni avanzate**, quindi **Attiva/disattiva Informazioni durante la ricarica**.

Per impostare il nome del dispositivo, andare su **Impostazioni**  > **Schermo**  > **Schermo di blocco** > **Aggiungi testo sullo schermo**, quindi scegliere il nome che si desidera dargli.

Installazione del cordoncino di sicurezza* (leash)

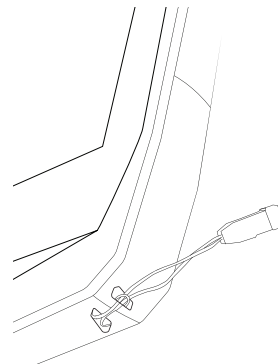
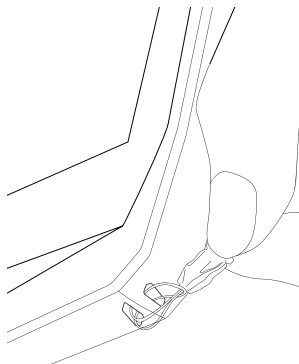
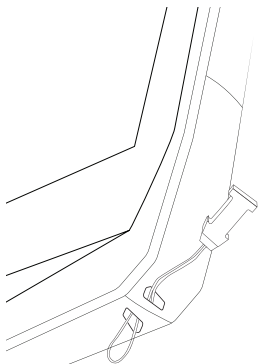

Calcolatrice

L'applicazione Calcolatrice permette di effettuare dei calcoli semplici o complessi.

1. Premere  nel menu del tablet.
2. Modificare l'orientamento dello schermo per passare dalla calcolatrice standard a quella scientifica.

LE APPLICAZIONI CROSSCALL



X-SENSORS

X-SENSORS è un'applicazione che fornisce informazioni sui sensori integrati nel tablet CROSSCALL.

Quando si apre l'applicazione per la prima volta e prima di utilizzarla, leggere e accettare le condizioni generali di utilizzo facendo clic su "Accetto".

Magnetometro

Assume la funzione di bussola e misura l'orientamento del tablet rispetto al nord magnetico. Calibrare la bussola seguendo le istruzioni sullo schermo.

Accelerometro

Permette di misurare e osservare l'accelerazione del tablet nello spazio secondo 3 assi. Utilizza l'integrazione matematica per misurare la velocità di spostamento del dispositivo mentre segue la sua posizione.

GPS

Indica la posizione esatta del dispositivo e la precisione del segnale GPS. È possibile conoscere il numero di satelliti a portata e l'altitudine a cui ci si trova.

Sensore di luminosità

Misura l'intensità della luce proiettata sullo schermo del tablet. Questo può aiutare a ottimizzare la luminosità dello schermo in funzione della luce ambiente per risparmiare batteria o ottimizzare la leggibilità.

Bluetooth (5.0) e reti (2G, 3G e 4G)

Indicano la presenza e la forza delle reti di comunicazione.

Stato della batteria

Questa funzione fornisce un'indicazione visiva e istantanea di quanto la batteria sia carica/scarica.

X-SAFE è un'applicazione CROSSCALL che permette di avvisare facilmente e rapidamente una persona in caso di emergenza.

Tappa 1: Configurare X-SAFE



1. Aprire l'applicazione X-SAFE. Per impostazione predefinita è attiva sul tablet.
2. Inserire i propri dati: nome e indirizzo
3. È necessario poi inserire il/i numeri di emergenza che si vogliono contattare in caso di necessità:
 - a. Fare clic su **Attiva la chiamata d'emergenza**
 - b. Fare clic sui **3 puntini** in alto a destra dello schermo.
 - c. Fare clic su **Seleziona un contatto** se si è già registrato questo numero tra i contatti, o su **Inserisci un numero** se si vuole aggiungere un numero che non è stato salvato nel tablet in precedenza.
-  Se si decide di associare più numeri a questa applicazione, il tablet chiamerà in caso di emergenza questi numeri nell'ordine in cui sono stati aggiunti. Per cambiare quest'ordine, basterà eliminare i numeri (facendo clic sulla freccia verde) per salvarli nuovamente nel nuovo ordine desiderato.
4. Si ha poi la scelta tra due opzioni diverse per avvertire i propri cari in caso di emergenza. È anche possibile cumulare e attivare simultaneamente queste due opzioni
 - a. Se si desidera inviare un messaggio d'emergenza: Attivare **Invia un messaggio d'emergenza** e fare clic su di esso per inserire il contenuto del messaggio che si desidera inviare.
 - b. Se si desidera attivare una chiamata d'emergenza: Attivare **Avvia una chiamata d'emergenza**

5. Infine è possibile configurare alcune funzioni dell'applicazione facendo clic su **Regolazioni**:
- a. Attiva / Disattiva il LED lampeggiante
 - b. Attiva / Disattiva l'allarme sonoro
 - c. Attiva/Disattiva l'altoparlante

Tappa 2: Associazione tra X-SAFE e il pulsante programmabile



Per impostazione predefinita, X-SAFE è associata al pulsante programmabile n° 2 (in basso a destra del tablet) e alla tripla pressione consecutiva per attivarla.

Tuttavia, è possibile associare quest'applicazione a un altro pulsante programmabile (il n° 1, in alto a sinistra del tablet), ma anche modificarne la modalità di attivazione:

- la tripla pressione
- la pressione prolungata

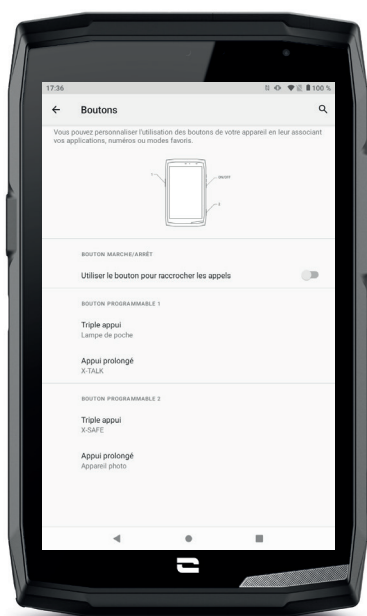
Se si desidera modificare la configurazione predefinita per questa applicazione:



1. Andare nell'applicazione Impostazioni  > Pulsanti 
2. Scegliere allora il pulsante al quale si vuole associare l'applicazione (1 o 2) e il modo per attivarla, quindi farci clic sopra.
3. Fare clic poi sull'icona impostazioni posta a lato del campo applicazione e scegliere X-SAFE.

Tappa 3: Lanciare un allarme



Consigliamo vivamente di lanciare un allarme per verificare che la configurazione dell'applicazione X-SAFE sia operativa. Si attiva un conto alla rovescia. L'utilizzatore può interrompere l'allarme premendo il pulsante "Annulla". Al termine del conto alla rovescia, una chiamata e/o un SMS viene automaticamente inviato alla persona selezionata in precedenza.

AVVERTENZE

Qualsiasi attività è potenzialmente pericolosa e a volte può comportare lesioni o la morte. L'utilizzatore delle Applicazioni è totalmente responsabile della sua attività e deve saper anticipare i pericoli potenziali. Deve anche saper valutare le sue attitudini fisiche nel praticare un'attività. In particolare, se l'utilizzo delle immagini di pratiche sportive, a volte estreme, nei mezzi di comunicazione e promozione del dispositivo permette di dimostrarne la resistenza e le prestazioni, non deve IN NESSUN CASO spingere l'Utilizzatore a praticare queste attività o altre attività simili.

LIMITAZIONI DI RESPONSABILITÀ

L'accesso e l'utilizzo delle Applicazioni è effettuato a rischio e pericolo dell'Utilizzatore. Di conseguenza CROSSCALL non sarà ritenuta responsabile di qualsiasi danno derivante dall'accesso e/o dall'utilizzo dell'Applicazione e delle informazioni in essa contenute. L'utilizzatore è anche informato che CROSSCALL potrebbe dover interrompere temporaneamente l'accesso all'Applicazione per ragioni tecniche, in particolare per esigenze di manutenzione. L'Utilizzatore accetta queste interruzioni e rinuncia a qualsivoglia reclamo in tal senso.

L'Applicazione e i Servizi sono forniti "nello stato in cui sono" e "secondo le disponibilità" senza alcuna garanzia. CROSSCALL fa quanto possibile per garantire l'affidabilità dell'Applicazione e del suo contenuto. Tuttavia, se l'Utilizzatore nota degli errori o delle omissioni, CROSSCALL gli sarà grata di informarla all'indirizzo seguente: sav@crosscall.com.

L'Utilizzatore dichiara di conoscere e accettare le caratteristiche e i limiti della rete del telefono cellulare e della rete Internet e, nello specifico, le caratteristiche funzionali e le prestazioni tecniche delle reti; i problemi legati alla connessione e/o all'accesso alle reti e/o ai siti Internet;

i problemi legati alla disponibilità e alla congestione delle reti; i problemi legati al guasto e alla saturazione delle reti; i problemi legati alla durata di instradamento, all'accesso alle informazioni online, ai tempi di risposta necessari per visualizzare, consultare, interrogare o trasferire dei dati; i rischi di interruzione; l'assenza di protezione di certi dati contro eventuali abusi o violazioni; i rischi di contaminazione da eventuali virus circolanti nelle suddette reti, ecc., per cui CROSSCALL non sarà ritenuta responsabile. L'Utilizzatore riconosce di essere informato delle presenti clausole e libera CROSSCALL da ogni responsabilità in caso di decesso, incidente, malattia e/o qualsiasi tipo di infortunio provocato in particolare da una pratica inappropriata.



X-TALK



L'applicazione X-TALK è l'app walkie-talkie sviluppata da CROSSCALL per comunicare:

- In più persone
- Senza 3xx
- Senza telefonare
- Senza riagganciare

- Per trovare tutte le informazioni su questa applicazione, consultare il sito: https://www.crosscall.com/it_IT/x-talk.html
- Il tutorial dell'applicazione è disponibile sul nostro canale YouTube al link seguente: https://www.youtube.com/watch?v=V_vEC55Wg0M&t=1s



X-STORY



11

L'applicazione X-STORY è l'app di montaggio sviluppata da CROSSCALL per le foto e i video. Permette di:

- Assemblare / Riorganizzare foto/video
- Tagliare video
- Rallentare / Accelerare video
- Aggiungere una musica per il montaggio

– Per trovare tutte le informazioni su questa applicazione, consultare il sito: https://www.crosscall.com/it_IT/x-story.html

– Il tutorial dell'applicazione è disponibile sul nostro canale YouTube al link seguente: <https://www.youtube.com/watch?v=2IVsk7BHN7I>



X-CAMP: L'applicazione della community CROSSCALL



X-CAMP è l'applicazione che riunisce la community CROSSCALL per permettere di interagire con tutti gli utilizzatori e gli esperti CROSSCALL.

Permette di:

- Condividere esperienze e porre domande agli utilizzatori e agli esperti CROSSCALL.
- Ricevere tutti i suggerimenti CROSSCALL per usufruire al massimo del proprio prodotto e del meglio dell'universo del marchio.
- Acquistare o rivendere i propri dispositivi CROSSCALL.
- Partecipare a sondaggi e prendere parte direttamente alla progettazione dei nostri prodotti.
- Partecipare a concorsi esclusivi, ricevere promozioni dedicate X-CAMP e incontrare anche gli ambasciatori...

RISOLUZIONE DEI PROBLEMI

Prima di contattare il servizio assistenza, visionare le facili soluzioni sottostanti da adottare per risolvere i problemi semplici che si possono incontrare.

È possibile anche connettersi all'applicazione CROSSCALL X-CAMP per dialogare con gli altri utilizzatori ed esperti CROSSCALL che possono essere di aiuto in caso di problemi o difficoltà incontrate nell'utilizzo dell'apparecchio.

Dispositivo

Quando si accende o si utilizza il dispositivo, compare un messaggio. Viene richiesto di effettuare le azioni seguenti:

- Codice di accesso: quando l'apparecchio è bloccato, inserire il codice di accesso definito in fase di configurazione dell'apparecchio.
- Codici PIN della scheda 1 / scheda 2: nel caso in cui la/le scheda/e SIM dell'operatore sia/ siano stata/e inserita/e nell'apparecchio, occorre inserire il/gli codice/i PIN associato/i alla/e scheda/e ogni volta che l'apparecchio viene acceso/riavviato.
- Codice PUK: inserendo più volte un codice PIN non corretto la scheda SIM viene bloccata. Occorre quindi inserire il codice PUK fornito dall'operatore per sbloccare la scheda.

Sul dispositivo compaiono messaggi di errore di rete e di servizio

Se ci si trova in una zona con cattiva ricezione, si rischia di perdere la connessione di rete. Spostarsi e riprovare. Spostandosi possono comparire diversi messaggi di errore.

Il dispositivo non si accende

Impossibile accendere il dispositivo quando la batteria è completamente scarica. Ricaricare completamente la batteria prima di accendere il dispositivo.

Malfunzionamento o lentezza del touch screen

- Le funzioni touch dello schermo possono risultare compromesse nel caso in cui si aggiunga una protezione schermo diversa da X-GLASS, commercializzata da Crosscall.
- Per un utilizzo ottimale del touch screen quando si portano i guanti o le mani non sono pulite, attivare la "Modalità guanti" che aumenta la sensibilità dello schermo. Fare riferimento alla procedura descritta a **pagina 31** del presente manuale.
- Verificare di disporre dell'ultima versione software disponibile del dispositivo. Fare riferimento alla procedura descritta a **pagina 27** del presente manuale. Se il dispositivo propone un aggiornamento, effettuarlo il prima possibile.
- Se il touch screen è danneggiato o graffiato, contattare il servizio assistenza Crosscall.

Il dispositivo si blocca o si verifica un errore irreversibile

Adottare inizialmente le soluzioni proposte di seguito. Se il problema persiste, contattare il servizio assistenza Crosscall.

- **Riavviare il dispositivo**

Se il dispositivo non risponde o si blocca, provare inizialmente a chiudere tutte le applicazioni aperte cliccando sul riquadro in basso a destra del sistema di navigazione, poi su **CANCELLA TUTTO**. In un secondo momento, provare a spegnere o a riavviare il dispositivo come sempre.

- **Forzare il riavvio**

Se il dispositivo si blocca e non risponde più, tenere premuto il pulsante "On/Off" per più di 15 secondi e a spegnere il tablet. Attendere qualche secondo prima di avviare di nuovo il dispositivo.



- **Reimpostare il dispositivo**

Se il problema non si risolve, procedere al ripristino dei parametri predefiniti del dispositivo. Fare riferimento alla procedura descritta a **pagina 27** del presente manuale.

 Prima di ripristinare i parametri predefiniti del dispositivo, non dimenticare di fare il backup di tutti i dati importanti archiviati.

Chiamate

Impossibile effettuare chiamate

- Assicurarsi di essere connessi alla rete cellulare corretta.
- Verificare che la scheda SIM non sia disattivata. Andare in **Parametri**  > **Rete e Internet**  > **Rete mobile**, e verificare che la voce "Utilizzare la scheda SIM" sia attivata.
- Verificare di non aver attivato la funzione di blocco chiamate per il numero di telefono composto o per il numero di telefono della chiamata in entrata. Andare in **Telefono**  > **Premere i 3 punti in alto a destra dell'interfaccia** > **Parametri** > **Numeri bloccati**.

L'interlocutore non sente

- Verificare che il microfono del dispositivo non sia coperto.
- Verificare che il microfono sia sufficientemente vicino alla bocca.
- Se si utilizza il kit vivavoce in dotazione con il dispositivo, verificare che gli auricolari siano collegati in modo corretto e il microfono sufficientemente vicino alla bocca.

Durante la chiamata si sente l'eco

Regolare il volume premendo il tasto +/- di regolazione del volume o spostarsi.

Disconnessioni frequenti della rete cellulare o Internet o audio di scarsa qualità

- Assicurarsi che niente ostruisca l'antenna integrata del dispositivo.
- Se ci si trova in una zona con cattiva ricezione, si rischia di perdere la connessione di rete.
- I problemi di connessione possono inoltre essere dovuti a un guasto di linea dell'operatore. Spostarsi e riprovare.

Batteria

La batteria non si ricarica correttamente (per i caricabatteria omologati Crosscall)

- Assicurarsi che il caricabatteria sia collegato correttamente o che il terminale sia posizionato sull'accessorio X-LINK™ che permette di ricaricare il dispositivo (X-CABLE, X-DOCK ...).
- Contattare il servizio assistenza Crosscall e chiedere la sostituzione della batteria.

La batteria si scarica sempre più velocemente

- Quando il dispositivo o la batteria sono esposti a temperature estreme, la carica utile può ridursi.
- Il consumo della batteria aumenta nel caso in cui vengano utilizzate alcune funzioni di messaggia o determinate applicazioni, come il GPS, i giochi o Internet.

- La batteria è un materiale di consumo la cui carica utile diminuisce nel tempo. Per limitarne il consumo, seguire i "Consigli e precauzioni da adottare per ricaricare la batteria" indicati alle pagine 9/10 del presente manuale.

Multimedia

Messaggi di errore quando si apre la fotocamera

Per utilizzare la fotocamera, il dispositivo deve poter disporre di memoria adeguata e la batteria deve essere sufficientemente carica. Se compaiono messaggi di errore quando si apre la fotocamera, tentare le operazioni seguenti:

- Ricaricare la batteria.
- Liberare la memoria trasferendo dei file su pc (vedi pagine 23/24) o eliminando degli elementi dal dispositivo.
- Riavviare il dispositivo.

Se i problemi con la fotocamera persistono, contattare il servizio assistenza Crosscall.

Qualità delle foto inferiore rispetto all'anteprima

- La qualità delle foto può variare a seconda dell'ambiente (ad esempio di notte).
- Verificare la risoluzione nei parametri della fotocamera.
- Ripristinare i parametri predefiniti nell'applicazione Fotocamera. Aprire l'applicazione Fotocamera > Premere i 3 punti in alto a sinistra dell'applicazione > Selezionare Ripristina i parametri predefiniti > OK

Messaggi di errore quando si aprono file multimediali

Se compaiono messaggi di errore o non si riescono a leggere file multimediali quando vengono aperti dal dispositivo, tentare le operazioni seguenti:



- Liberare la memoria trasferendo dei file su pc o eliminando degli elementi dal dispositivo (vedi pagine 23/24).
- Assicurarsi che il file audio non sia protetto da diritti digitali (Digital Rights Management). Se il file è protetto da diritti digitali, occorre una licenza o una chiave per poterlo leggere.
- Assicurarsi che il formato del file in oggetto sia supportato dal dispositivo. Se il formato di un file non è supportato, installare un'applicazione che lo supporti. Per confermare il formato del file compatibile con il dispositivo, andare alla pagina dedicata al dispositivo su Crosscall.com e consultare le tabelle "Caratteristiche" a fondo pagina.
- Il dispositivo è compatibile con le foto e i video realizzati dallo stesso dispositivo. Le foto e i video realizzati con altri dispositivi potrebbero non essere riprodotti correttamente.

Archiviazione

I dati archiviati nel dispositivo sono andati persi

Fare sempre delle copie dei dati importanti archiviati nel dispositivo. In caso contrario potrebbe non essere possibile recuperare dati corrotti o perduti. Crosscall non è da ritenersi responsabile per la perdita di dati archiviati nel dispositivo.





Non c'è spazio sufficiente nella memoria del dispositivo

Eliminare tutti i dati inutili con l'aiuto della funzione "Gestione spazio archiviazione". Andare in Parametri  > Archiviazione  > Cliccare su "Gestione spazio archiviazione" ed eliminare i file suggeriti. È possibile anche eliminare manualmente le applicazioni o i file inutilizzati per liberare lo spazio archiviazione.

Altro

Bluetooth non funziona bene

Se ci sono problemi di connessione con un altro dispositivo Bluetooth, tentare le soluzioni seguenti:

- Assicurarsi che il dispositivo con cui ci si vuole connettere sia pronto a essere rilevato o connesso.
- Assicurarsi che la funzione Bluetooth del dispositivo sia attiva. Per farlo ci sono due opzioni:
 - Aprire la finestra di configurazione rapida del tablet e verificare che l'icona Bluetooth sia attivata (in verde).
 - Andare in **Parametri**  > **Dispositivi connessi**  > **Preferenze di connessione > Bluetooth**, e verificare che la voce sia attivata.
- Verificare che i due dispositivi Bluetooth si trovino effettivamente entro il raggio massimo d'azione di Bluetooth (circa 10 m).
- Dal dispositivo, andare in **Parametri**  > **Sistema**  > **Impostazioni avanzate > Opzioni di ripristino**, e cliccare su **Reimposta wi-fi, dati mobili e Bluetooth > Reimposta i parametri**. È possibile che le informazioni registrate durante il ripristino vadano perse.

Se i consigli sopraindicati non consentono di risolvere il problema, contattare il servizio assistenza Crosscall.

Problema di connessione con il pc

- Assicurarsi che il cavo USB utilizzato sia compatibile con quello del dispositivo.
- Verificare che il driver necessario sia installato correttamente sul pc e aggiornato.

Il dispositivo non riesce a rilevare la posizione

In determinati luoghi, come l'interno di un edificio, i segnali GPS possono essere deboli. Se ciò avviene, configurare il dispositivo per l'utilizzo di una rete wi-fi o mobile per trovare la posizione. Senza connessione alla rete wi-fi o mobile, l'acquisizione della posizione GPS è più lunga.

Il tasto Home non compare

La barra di navigazione con il tasto Home può scomparire quando vengono utilizzate determinate applicazioni o funzioni. Per visualizzare la barra di navigazione, scorrere lo schermo dal basso verso l'alto.

MISURE DI SICUREZZA

Informazioni sulla sicurezza generale

Il mancato rispetto delle istruzioni di sicurezza seguenti potrebbe causare un incendio, una scossa elettrica, lesioni o un danneggiamento del tablet o di un altro bene. Leggere tutte le istruzioni di sicurezza qui di seguito prima di utilizzare il tablet.

- Spegnere sempre il tablet quando il suo utilizzo non è consentito, quando può provocare interferenze o costituire un pericolo.
- Evitare l'esposizione ai campi magnetici.
- Spegnere il tablet a bordo degli aeromobili e negli aeroporti quando viene richiesto.
- Spegnere il tablet quando ci si trova in prossimità di apparecchiature elettroniche di alta precisione. Il tablet potrebbe alterare le prestazioni di questo tipo di apparecchiature.
- Non mettere il tablet né i suoi accessori in contenitori che producono un potente campo magnetico.
- Non lasciare dispositivi di archiviazione di dati magnetici in prossimità del tablet. Le radiazioni emesse dal tablet potrebbero cancellare le informazioni che vi sono memorizzate.
- Tenere il tablet al riparo dalla luce diretta del sole. Non esporre il tablet ad alte temperature e non utilizzarlo in presenza di gas infiammabili (ad es. in una stazione di servizio).
- Tenere il tablet a una distanza minima di 15 mm dal corpo quando si effettuano delle chiamate.
- I piccoli pezzi possono presentare un rischio di soffocamento.
- Il tablet può emettere un suono stridulo.
- Evitare di sottoporre a urti o di danneggiare il tablet.
- Alcune parti del tablet sono in vetro. Il vetro può rompersi se il tablet cade su una superficie dura o subisce un impatto. Se il vetro si rompe, non toccare i pezzi di vetro del tablet e non tentare di rimuovere il vetro rotto dallo stesso. Non utilizzare il tablet fintanto che il vetro non sarà stato sostituito da un operatore autorizzato.
- Non tentare di smontare il tablet o i suoi accessori. La manutenzione o la riparazione del tablet devono essere affidate solamente a personale qualificato.
- La presa elettrica deve essere situata in prossimità del tablet e facilmente accessibile.
- Rispettare tutte le leggi o le normative relative all'utilizzo del tablet. Rispettare la privacy e i diritti altrui quando si utilizza il tablet.
- Seguire le istruzioni contenute nel presente manuale relative all'utilizzo del cavo USB. In caso contrario il tablet o il computer potrebbero essere danneggiati.

- Pulire il tablet con un panno morbido e asciutto. Fatto salvo il rispetto delle condizioni indicate qui di seguito nelle "Informazioni sull'impermeabilità all'acqua", non utilizzare acqua, alcool, sapone o prodotti chimici.
- Salvare i propri dati importanti. Una riparazione o altri fattori rischiano di causarne la perdita.
- Non scollegare il tablet quando si trasferiscono file o si formatta la memoria. Questo potrebbe causare il malfunzionamento del programma o il danneggiamento dei file.
- Tenere il tablet e il caricabatteria fuori della portata dei bambini. Non lasciar utilizzare il tablet o il caricabatteria ai bambini senza sorveglianza.
- Il dispositivo non è destinato a essere usato da persone (bambini compresi) con capacità fisiche, sensoriali o mentali ridotte, o da persone prive di esperienza o conoscenze che impediscano un uso sicuro dei dispositivi, a meno che non siano sorvegliate o siano state precedentemente istruite dalla persona responsabile della loro sicurezza.
- Tenere gli accessori del tablet di piccole dimensioni fuori della portata dei bambini, per evitare ogni rischio di soffocamento.
- Non lasciare che bambini o animali domestici mastichino o leccino il dispositivo.
- Non modificare e non ricondizionare il tablet.
- Non esporre il tablet a fiamme, esplosioni o ad altre fonti di pericolo.
- Spegnerlo il tablet quando ci si trova in prossimità di materiali o liquidi esplosivi.
- Il tablet deve essere connesso esclusivamente a un'interfaccia USB 2.0.
- La temperatura di esercizio ideale è compresa tra 0 e 40 °C. La temperatura di stoccaggio ideale è compresa tra 20 e 50 °C.
- Smettere di utilizzare il dispositivo in caso di surriscaldamento o se uno dei suoi componenti è fessurato o rotto.
- Non premere il dispositivo contro occhi, orecchie o qualsiasi altra parte del corpo, e non metterlo in bocca.
- Non utilizzare il flash vicino agli occhi di persone o animali.
- Utilizzare solamente gli accessori originali di questo tablet e non installare la sua batteria in un altro tablet.

Informazioni sull'impermeabilità

- È stato acquistato un tablet conforme all'indice di protezione IP68. Per garantire un utilizzo e una impermeabilità ottimali, assicurarsi che le protezioni che coprono le aperture e la custodia siano correttamente chiuse.
- Non aprire le protezioni né il cassetto della scheda SIM del dispositivo se questo si trova in acqua o in un ambiente molto umido.
- Assicurarsi che le protezioni non siano danneggiate quando le si apre o le si richiude. Inoltre, assicurarsi che la guarnizione sia priva di residui, come sabbia o polvere, per evitare di danneggiare il dispositivo.
- Le protezioni che coprono le aperture possono allentarsi in caso di caduta o urto.
- Assicurarsi che tutte le protezioni siano correttamente allineate e perfettamente chiuse.
- Se il dispositivo è rimasto immerso nell'acqua o se il microfono o l'altoparlante sono bagnati, il suono potrebbe non risultare nitido durante una chiamata. Si consiglia di attendere alcuni minuti dopo l'immersione del dispositivo affinché ritrovi la sua qualità audio iniziale. Assicurarsi che il microfono e l'altoparlante siano puliti e asciutti asciugandoli con un panno asciutto.
- Se il dispositivo è bagnato di acqua salata o clorata, sciacquarlo con acqua di rubinetto, quindi asciugarlo con un panno morbido e pulito. Asciugare con cura le protezioni e i connettori.
- La resistenza all'acqua del dispositivo può comportare delle leggere vibrazioni in determinate condizioni. Tali vibrazioni, ad esempio quando il volume è impostato a un livello alto, sono normali e non influenzano il corretto funzionamento del dispositivo.
- Non rimuovere la membrana impermeabile che copre il microfono o gli altoparlanti e non utilizzare strumenti in grado di danneggiarla (appuntiti, taglienti, ecc.).
- Non esporre il dispositivo a particelle metalliche: queste potrebbero accumularsi sull'altoparlante del tablet per via del magnete integrato nel suo componente. Le particelle metalliche possono essere pulite con un panno morbido. Altrimenti è possibile mettere il dispositivo all'interno di un sacchetto di plastica trasparente.
- Le variazioni di temperatura possono aumentare o diminuire la pressione, che può alterare la qualità del suono. Se necessario, aprire le protezioni per far fuoriuscire l'aria.

Dispositivi medici

- Spegnerlo il tablet all'interno di ospedali e nelle altre infrastrutture che lo richiedono.
- Il tablet dispone di antenne radio che emettono dei campi elettromagnetici. Questi campi elettromagnetici possono interferire con i pacemaker o altri dispositivi medici.
- Se si porta un pacemaker, mantenere una distanza di almeno 20 cm tra quest'ultimo e il tablet.

- Tenere il dispositivo dal lato opposto rispetto all'impianto.
- Se si pensa che il proprio tablet interferisca con il pacemaker o qualsiasi altro dispositivo medico, smettere di utilizzarlo e consultare il medico per ottenere informazioni specifiche sul dispositivo medico utilizzato.
- Quando si effettuano attività ripetitive, come un inserimento di testo o dei giochi sul tablet, si potrà avvertire occasionalmente un fastidio alle mani, alle braccia, ai polsi, alle spalle, al collo o ad altre parti del corpo. Se si avverte fastidio, interrompere l'utilizzo del tablet e consultare un medico.

Sicurezza stradale

- Rispettare tutte le misure e le norme di sicurezza relative all'utilizzo del dispositivo durante la guida.
- Rispettare tutte le leggi locali. Tenere sempre le mani libere per guidare un veicolo quando si è al volante. Al volante, la sicurezza stradale deve essere la preoccupazione primaria.
- Fermarsi sul ciglio e parcheggiare prima di ricevere o di effettuare una chiamata, se le condizioni del traffico lo richiedono.
- I segnali di radiofrequenza possono interferire con alcuni sistemi elettronici presenti nel proprio veicolo, come autoradio o apparecchiature di sicurezza.
- Se il veicolo è dotato di airbag, non ostacolare il suo accesso mettendo un dispositivo senza fili portatile o fisso davanti. In caso contrario si rischia di impedire l'apertura dell'airbag e provocare gravi lesioni fisiche. È vietato utilizzare il tablet in mano mentre si guida.
- Se si ascolta della musica, tenere il volume a un livello ragionevole in modo da restare coscienti di quanto avviene nei dintorni. Questo punto è particolarmente importante se ci si trova vicino ad una strada.
- Il fatto di utilizzare il tablet in alcune circostanze può distrarre e causare pericolo. Rispettare tutte le regole che vietano o limitano l'utilizzo del tablet o degli auricolari (astenersi ad esempio dall'inviare SMS al volante o utilizzare gli auricolari in bicicletta).
- È vietato utilizzare il tablet in mano mentre si guida.

Alimentazione e ricarica

- Non gettare il tablet nel fuoco
- Non provocare un cortocircuito
- Non esporlo a temperature superiori a 60 °C / 140 °F
- Riciclare la batteria secondo le norme vigenti.

- Ricaricare il tablet con il cavo USB e l'adattatore in dotazione. L'utilizzo di un adattatore o di un cavo non compatibile potrebbe danneggiare in modo irreparabile il tablet.
- L'adattatore deve essere collegato in prossimità del tablet ed essere facilmente accessibile.
- L'utilizzo di cavi o caricabatterie danneggiati o la messa in carica in presenza di umidità possono provocare una scossa elettrica.
- L'adattatore elettrico è destinato esclusivamente a un utilizzo all'interno.
- La presa elettrica deve essere facilmente accessibile. La presa non deve essere bloccata durante l'utilizzo.
- Per disconnettere completamente il tablet dall'alimentazione elettrica, scollegare il caricabatteria dalla presa elettrica a parete.
- Gli adattatori elettrici possono diventare caldi durante l'utilizzo normale e un contatto prolungato può causare delle lesioni.
- Assicurare sempre una ventilazione sufficiente attorno agli adattatori durante il loro utilizzo.
- La ventilazione non deve essere ostruita coprendo i fori di aerazione con degli oggetti (giornali, tovaglie, tende, ecc.) per evitare un surriscaldamento e un malfunzionamento. Mantenere uno spazio libero di almeno 10 cm attorno al tablet.
- Il tablet deve essere utilizzato nelle zone a clima temperato.
- Non collegare e non scollegare una porta USB con le mani bagnate, perché ciò potrebbe comportare un rischio di scossa elettrica.
- Poiché il tablet è dotato di una batteria interna ricaricabile, non esporre il prodotto a calore eccessivo (sole, fuoco, ecc.).
- Evitare di utilizzare il connettore per effettuare più azioni simultanee e assicurarsi che i morsetti della batteria non tocchino alcun elemento conduttore, come metalli o liquidi.

Protezione dell'udito



Questo tablet rispetta la normativa in vigore in materia di limitazione del volume massimo in uscita. L'ascolto prolungato con gli auricolari ad alto volume può causare una perdita dell'udito!

- Interrompere l'utilizzo del prodotto o abbassare il volume se si avvertono dei ronzii alle orecchie.
- Non regolare il volume al massimo, i professionisti sanitari sconsigliano l'esposizione prolungata a livelli sonori elevati.

- Utilizzare correttamente gli auricolari, poiché una pressione acustica eccessiva proveniente da quest'ultimi o dalle cuffie può provocare una perdita uditiva.
- Per prevenire danni all'udito, evitare l'ascolto prolungato ad alto volume.
- Utilizzare esclusivamente gli auricolari forniti con il tablet.

Protezione dell'ambiente

- Rispettare la normativa locale in materia di smaltimento dei rifiuti quando ci si disfa dell'imballaggio, della batteria o del tablet usato. Conferirli in un punto di raccolta affinché siano correttamente riciclati. Non gettare i tablet né le batterie usate nei normali cassonetti per i rifiuti domestici.
- Conferire le batterie al litio usate e che non si desidera conservare in un luogo preposto a tale scopo. Non gettarli nella spazzatura.
- Non gettare i tablet né le batterie usate nei normali cassonetti per i rifiuti domestici.



La batteria presenta un rischio di esplosione se viene sostituita con un modello non adatto. Smaltire le batterie usate secondo le istruzioni.



Pulizia e manutenzione

- Spegnerne il tablet prima di qualsiasi pulizia o manutenzione. Il caricabatteria deve essere scollegato dalla presa. Il tablet e il caricabatteria devono essere scollegati per impedire scosse elettriche o cortocircuiti della batteria o del caricabatteria. Chiudere le protezioni.
- Non pulire il tablet né il caricabatteria con sostanze chimiche (alcol, benzene), agenti chimici o detergenti abrasivi per non danneggiare i pezzi o provocare un malfunzionamento. Il dispositivo può essere pulito con un panno morbido antistatico e leggermente umido o con acqua del rubinetto seguendo le istruzioni contenute nelle INFORMAZIONI SULL'IMPERMEABILITÀ a pagina 46.
- Non graffiare e non alterare il tablet poiché le sostanze contenute nella pittura potrebbero causare una reazione allergica. Nell'eventualità che ciò si verificasse, interrompere immediatamente l'utilizzo del tablet e consultare un medico.
- Eliminare la polvere dalla presa di corrente e mantenere quest'ultima all'asciutto per evitare ogni rischio d'incendio.

- Se il tablet o uno dei suoi accessori non funziona correttamente, contattare il fornitore di assistenza locale.
- Non smontare il tablet o i suoi accessori autonomamente.

Chiamate d'emergenza

In caso di emergenza, se il tablet è acceso e ci si trova in una zona coperta dalla rete, esso può essere utilizzato per effettuare una chiamata d'emergenza. Tuttavia, i numeri delle chiamate di emergenza possono non essere accessibili su tutte le reti. Non affidarsi mai unicamente al proprio tablet per effettuare delle chiamate d'emergenza.

Raccomandazioni per ridurre l'esposizione dell'utilizzatore alle radiazioni

- Utilizzare il tablet nelle zone coperte dalla propria rete in modo da ridurre la quantità di radiazioni ricevuta (in particolare nei parcheggi sotterranei o durante i tragitti in treno o in auto).
- Utilizzare il tablet in buone condizioni di ricezione, (ossia quando viene visualizzato il numero massimo di tacchette per la rete).
- Utilizzare un kit vivavoce.
- Durante una chiamata, allontanare il tablet dalla pancia delle donne incinte e dal basso ventre degli adolescenti.
- Bambini e adolescenti devono fare un utilizzo ragionevole dei tablet evitando le comunicazioni notturne e limitando la frequenza e la durata delle chiamate.

INFORMAZIONI COMPLEMENTARI

Conformità



- CROSSCALL informa che il presente dispositivo risponde alle raccomandazioni di base e alle altre misure pertinenti enunciate nella direttiva 2014/53/UE. L'ultima versione applicabile della Dichiarazione di conformità può essere consultata sul sito Internet: https://docs.crosscall.com/public/CERTIFICAT/CORE-T5_CERTIFICATE-OF-CONFORMITY_INTERNATIONAL.pdf.
- Limitazioni relative alla banda da 2,4 GHz: Norvegia: questo sotto-paragrafo non è applicabile alla zona geografica situata entro un raggio di 20 km dal centro di Ny-Ålesund. Limitazioni relative alla banda da 5 GHz: ai sensi dell'articolo 10, paragrafo 10 della direttiva 2014/53/UE, l'imballaggio indica che questa apparecchiatura radio è soggetta ad alcune restrizioni quando viene immessa nel mercato in Belgio (BE), Bulgaria (BG), Repubblica Ceca (CZ), Danimarca (DK), Germania (DE), Estonia (EE), Irlanda (IE), Grecia (EL), Spagna (ES), Francia (FR), Croazia

(HR), Italia (IT), a Cipro (CY), in Lettonia (LV), Lituania (LT), Lussemburgo (LU), Ungheria (HU), a Malta (MT), nei Paesi Bassi (NL), in Austria (AT), Polonia (PL), Portogallo (PT), Romania (RO), Slovenia (SL), Slovacchia (SK), Finlandia (FI), Svezia (SE), nel Regno Unito (UK), in Turchia (TR), Norvegia (NO), Svizzera (CH), Islanda (IS) e nel Liechtenstein (LI).

Bande di frequenza e potenza



- Banda di frequenza utilizzata dall'apparecchiatura radio: alcune bande possono non essere disponibili in tutti i paesi o in tutte le regioni. Contattare l'operatore locale per ottenere informazioni più dettagliate.
- Frequenza massima del segnale radio emessa nella banda di frequenze in cui l'apparecchiatura radio funziona: la potenza massima per tutte le bande è inferiore al valore limite più alto precisato nella norma armonizzata relativa. I limiti nominali delle bande di frequenze e della potenza di trasmissione (irradiata e/o per conduzione) applicabili a questa apparecchiatura radio sono i seguenti:

Bande	Frequenza	Potenza massima
GSM850	824 MHz-894 MHz	33±2 dBm
GSM900	880 MHz-960 MHz	33±2 dBm
GSM1800	1710 MHz-1880 MHz	30±2 dBm
GSM1900	1850 MHz-1990 MHz	30±2 dBm
WCDMA B1	1920 MHz-2170 MHz	23±2 dBm
WCDMA B2	1850 MHz-1990 MHz	23±2 dBm
WCDMA B4	1710 MHz-2155 MHz	23±2 dBm
WCDMA B5	824 MHz-894 MHz	23±2 dBm
WCDMA B8	880 MHz-960 MHz	23±2 dBm
LTE B1	1920 MHz-2170 MHz	23±2 dBm
LTE B2	1850 MHz-1990 MHz	23±2 dBm
LTE B3	1710 MHz-1880 MHz	23±2 dBm
LTE B5	824 MHz-894 MHz	23±2 dBm
LTE B7	2500 MHz-2690 MHz	23±2 dBm
LTE B8	880 MHz-960 MHz	23±2 dBm
LTE B20	791 MHz-862 MHz	23±2 dBm
LTE B28	703 MHz-803 MHz	23±2 dBm
LTE B32	1452 MHz-1496 MHz	DL only
LTE B38	2570 MHz-2620 MHz	23±2 dBm
LTE B40	2300 MHz-2400 MHz	23±2 dBm
WIFI 2-4 GHz	2400 MHz-2483.5 MHz	<20 dBm

Bande	Frequenza	Potenza massima
WIFI 5 GHz	5150 MHz-5725 MHz	<20 dBm
Bluetooth	2400 MHz-2483.5 MHz	<10 dBm
NFC	13.56 MHz	<42dBuA/m

Informazioni sugli accessori e i software

Consigliamo di utilizzare i seguenti accessori:

ACCESSORIO	MODELLO	DATI TECNICI
	Marchio depositato: Crosscall Modello: 1901070199039 (CH-21E)	Tensione di ingresso: 100-240 V~ Frequenza di ingresso CA: 50/60 Hz Tensione di uscita: 5-0 V --- Corrente di uscita: 2,0 A Potenza di uscita: 10,0 W Rendimento medio in modalità attiva: 81,03% Rendimento con batteria scarica (10%): 80,33% Consumo di energia ricarica esclusa: 0,045 W
	Ref. Crosscall: 1904140199101	IPX6
	Ref. Crosscall: 1902140199602	USB A - USB C 1 m

La versione software del prodotto è L1893.X.XX.XX.XXXX (dove X=0 a 9, A a Z, rappresentano gli aggiornamenti sull'esperienza utente, le patch di sicurezza, ecc.). Gli aggiornamenti software saranno pubblicati dal produttore per correggere bug o migliorare alcune funzionalità dopo il lancio del prodotto. Tutte le versioni software pubblicate dal produttore sono state verificate e rispettano sempre la normativa applicabile.

Tutti i parametri di radiofrequenza (ad esempio la banda di frequenze e la potenza in uscita) non sono accessibili all'utente e non possono essere modificati da quest'ultimo. Le ultime informazioni relative agli accessori e ai software sono disponibili nella Dichiarazione di conformità, consultabile sul sito Internet: https://docs.crosscall.com/public/CERTIFICAT/CORE-T5_CERTIFICATE-OF-CONFORMITY_INTERNATIONAL.pdf

Tasso specifico di assorbimento (SAR)

Questo dispositivo rispetta le direttive sull'esposizione alle radiofrequenze, quando è utilizzato in prossimità della testa o a una distanza minima di 5 mm dal corpo. Secondo le direttive dell'ICNIRP (la Commissione internazionale per la protezione dalle radiazioni non ionizzanti), il limite del SAR è in media di 2 W/kg per la testa e il corpo, e di 4 W/kg per gli arti su un tessuto cellulare di 10 g che assorbe la maggior parte delle frequenze.

Valori massimi per questo modello:

- SAR corpo: 1,58 (W/kg) ==> valore limite autorizzato: 2 (W/kg)
- SAR arti: 2,90 (W/kg) ==> valore limite autorizzato: 4 (W/kg)

Diritti d'autore

Questo dispositivo è destinato esclusivamente a un uso privato. Il fatto di copiare dei CD o scaricare della musica, dei video o delle foto per rivenderli o per qualsiasi altro fine commerciale può costituire una violazione sui diritti d'autore. Può allora essere necessaria un'autorizzazione per copiare o registrare in tutto o in parte un documento, un libro e/o una presentazione soggetta alla legge sui diritti d'autore. Informarsi su tutte le leggi applicabili relative alla registrazione e all'utilizzo di detti contenuti nel proprio paese e nella propria giurisdizione.

ALLEGATO

Informazioni importanti

Per offrire un'esperienza ottimale all'utilizzatore, il tablet si connette regolarmente a dei server Internet e di messaggistica. Questo genera automaticamente ed inevitabilmente degli scambi di dati che possono essere fatturati in aggiunta all'abbonamento esistente o dedotti dall'abbonamento prepagato.

Per evitare problemi di fatturazione legati a servizi che utilizzano Internet, consigliamo vivamente di optare per un pacchetto adatto, comprensivo dell'accesso illimitato a Internet e alla messaggistica. Evitare inoltre di modificare i parametri preconfigurati per impostazione predefinita. Se lo si desidera, è possibile connettersi a una rete WIFI per migliorare la velocità e l'efficacia. In particolare consigliamo di utilizzare una rete WIFI quando si guardano in streaming o si scaricano giochi, video o film.

Condizioni di garanzia

Il tablet e gli accessori presenti nella scatola sono garantiti contro qualsiasi difetto o malfunzionamento che potrebbero insorgere a seguito della loro concezione o della loro fabbricazione o di un guasto del materiale, nelle normali condizioni di utilizzo, per la durata della garanzia (consultabile unitamente alle nostre condizioni generali di assistenza postvendita sul sito www.crosscall.com > Assistenza > Garanzia) valida dalla data d'acquisto del tablet, riportata sulla fattura originale. La garanzia commerciale cessa di diritto al termine del suddetto periodo. La durata di disponibilità dei pezzi di ricambio indispensabili all'utilizzo dei prodotti nuovi è di dieci (10) anni dalla data di fine commercializzazione del prodotto.

Per maggiori informazioni sulle condizioni di garanzia, visitare www.crosscall.com > Assistenza > Garanzia.

Prima di contattare il nostro servizio di assistenza postvendita, consigliamo di seguire le istruzioni seguenti:

- Ricaricare completamente la batteria;
- Aggiornare il software o ripristinare le impostazioni di fabbrica per formattare il tablet.
- Leggere attentamente la sezione RISOLUZIONE DEI PROBLEMI del presente manuale (pagine 40-43) per vedere se esistono delle soluzioni proposte per risolvere il problema riscontrato.

ATTENZIONE: TUTTI i dati utente del tablet (contatti, foto, messaggi, file e applicazioni scaricate) andranno persi in modo definitivo. Consigliamo vivamente di effettuare un backup completo dei dati del tablet prima di formattarlo.

→ Per ripristinare le impostazioni di fabbrica: nel Menu del tablet, fare clic su **Impostazioni > Sistema > Impostazioni avanzate > Opzioni di ripristino > Cancella tutti i dati (ripristina la configurazione di fabbrica)**)

Nel caso in cui il tablet presentasse un guasto che impedisse il suo utilizzo normale, è necessario affidare il dispositivo al nostro servizio di assistenza postvendita. Il tablet non sarà né riparato né sostituito se i marchi depositati o il numero di serie (IMEI) sono stati rimossi o modificati o se la ricevuta d'acquisto è mancante o illeggibile.

Se il difetto di conformità o il vizio è confermato, il tablet sarà sostituito o riparato in tutto o in parte. Questa garanzia copre i costi dei pezzi di ricambio e della manodopera.

Prima di inviare il proprio tablet al nostro servizio di assistenza postvendita, raccomandiamo di:

- annotare e conservare il codice IMEI in un luogo sicuro (*);
- rimuovere la scheda SD e la scheda SIM;
- salvare tutti i propri dati personali. Il nostro centro di riparazione potrebbe dover formattare il tablet.

(*) Il codice IMEI è il numero di serie che permette di identificare il dispositivo e di monitorare il servizio di assistenza postvendita. Esistono più modi per trovare il codice IMEI:

- Digitare *#06# sulla tastiera del tablet;
- Controllare sull'imballaggio del tablet;
- Sul retro del tablet e a seconda del modello, l'IMEI può essere scritto su una piccola etichetta o inciso sul cassetto SIM del tablet.

Documenti e informazioni da allegare al momento dell'invio del tablet al nostro servizio di assistenza postvendita:

- Una copia della fattura o della ricevuta dove figurano la data d'acquisto, il tipo di prodotto e il nome del distributore;
- Il numero IMEI del tablet;
- Una descrizione del guasto del tablet.

Invitiamo a prendere conoscenza delle condizioni generali di servizio disponibili sul sito Internet di Crosscall al seguente indirizzo: **www.crosscall.com**

CORE-T5, progettato in Francia e assemblato in Cina

Creto e importato da:

CROSSCALL - 245 RUE PAUL LANGEVIN 13290 AIX-EN-PROVENCE - Francia.

ÍNDICE

APRESENTAÇÃO GERAL DO TABLET

Apresentação do aparelho	267
X-LINK™*	268
X-BLOCKER	268

COLOCAÇÃO EM FUNCIONAMENTO DO SEU CORE-T5

Instalação do cartão nano SIM/micro SD	269
Ligar/desligar o tablet	270
Conselhos e precauções a tomar para carregar a sua bateria	270

ECRÃ TÁTIL, SISTEMA DE NAVEGAÇÃO E BOTÕES DO CORE-T5

Utilização do ecrã tátil	272
Sistema de navegação	274
Botões do tablet	276

UTILIZAÇÃO DO SEU TABLET

Chamadas telefónicas	278
Contatos	279
Mensagens	279
Câmara fotográfica	280
Galeria	281
Transferência de dados para o seu novo tablet CROSSCALL	282
Transferência de dados entre o seu tablet CROSSCALL e o seu PC	284
Gestão dos cartões SIM	286
Dados móveis	286
Navegador	287
E-mail	287
Poupança de bateria	287
Reiniciar o tablet	288
Atualizações do sistema	288

PERSONALIZAÇÃO DO TABLET

Ecrã principal	288
Som	289
Notificações	290
Data e hora	290
Idiomas	290

TRUQUES E ATALHOS

Modo Ecrã partilhado	290
Captura de ecrã	291
Rotação automática do ecrã	291
Ativar o ecrã	291
Projeção num ecrã secundário	291

Modo Luvas	291
Modo bloqueio do ecrã tátil.....	292
NFC	292
Partilha de bateria.....	292
Informações de carregamento	293
Instalação do cabo de segurança (leash).....	293
Calculadora.....	293
APLICAÇÕES CROSSCALL	
X-SENSORS.....	293
X-SAFE	294
X-TALK	298
X-STORY.....	299
X-CAMP: A aplicação da comunidade CROSSCALL	300
RESOLUÇÃO DE AVARIAS	
Aparelho	301
Chamadas	302
Bateria	303
Multimédia	303
Armazenamento.....	304
Diversos	304
MEDIDAS DE SEGURANÇA	
Informações relativas à segurança geral	305
Informações relativas à estanquidade	307
Dispositivos médicos	307
Segurança rodoviária	308
Alimentação e carregamento	309
Proteção auditiva	310
Proteção do ambiente	310
Limpeza e manutenção	310
Chamadas de emergência	311
Recomendações para a redução da exposição do utilizador às radiações	311
INFORMAÇÕES ADICIONAIS	
Conformidade	312
Faixas de frequências e potência	313
Informações relativas aos acessórios e softwares	314
Taxa de Absorção Específica (DAS)	314
Direitos de autor.....	315
ANEXO	
Informações importantes.....	315
Condições de garantia.....	315

Obrigado por ter escolhido a Crosscall e por ter comprado este tablet.

O guia de utilização irá permitir-lhe familiarizar-se com o seu novo aparelho.

AS VANTAGENS DO CORE-T5

Duradouro

O CORE-X5 possui uma garantia de 5 anos, um período de garantia excepcional no universo das telecomunicações. Além disso, o CORE-X5 foi pensado para respeitar os valores da CROSSCALL em termos de durabilidade, possuindo a norma militar MIL-STD-810H bem como uma autonomia excepcional para garantir aos profissionais que este se adapta perfeitamente ao dia-a-dia e às suas utilizações.

Eficiente

O CORE-X5 incorpora um processador Qualcomm Snapdragon 665 Octocore e 3 GB de memória RAM, que lhe permite navegar rapidamente no seu tablet e alternar tranquilamente entre uma utilização intensiva e comedida. Fornecido com o Android 11, o CORE-X5 possui certificação Android Enterprise Recommended que lhe garante a atualização do SO da Android, bem como uma atualização regular dos patches de segurança para, pelo menos, os 3 anos seguintes.

Comunicação técnica

O CORE-T5 foi especialmente concebido para a PMR (Rádio Móvel Profissional). Dá, assim, resposta a todos os protocolos de missões fundamentais integradas no modem Qualcomm (apoio às funções Release 12 3GPP) permitindo aos utilizadores comunicar mesmo em caso de saturação da rede graças a mecanismos de preferência na utilização de recursos e de priorização dos fluxos. Equipado com 2 botões programáveis e com um potente altifalante de 100 dB, garante uma utilização no terreno: em ambientes ruidosos e/ou com luvas grossas.



APRESENTAÇÃO GERAL DO TABLET

Apresentação do aparelho

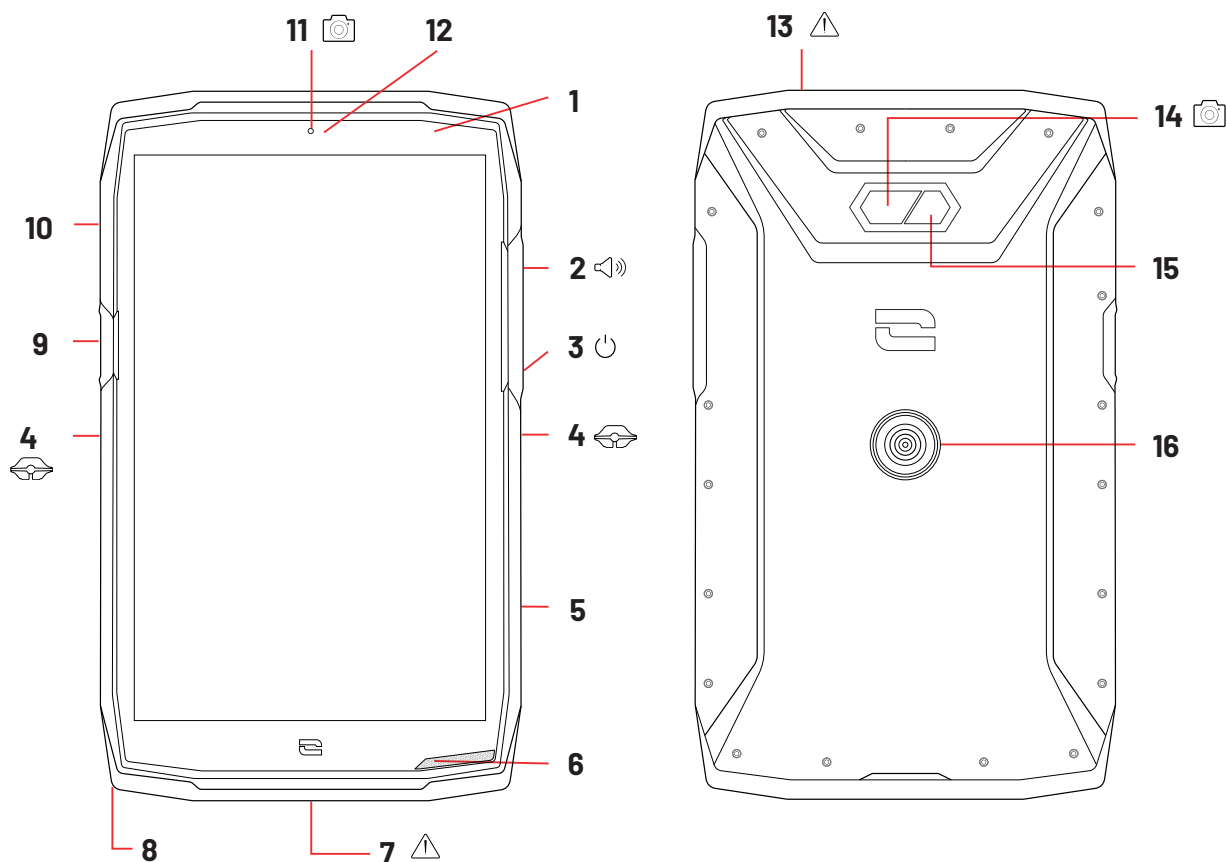

1. Sensor de luminosidade
2. Botão de volume +/-
3. Botão ligar/desligar
4. Entalhes X-BLOCKER
5. Botão programável n.º 2
6. Altifalante
7. Porta USB-Tipo C (tampa hermética - fechar sempre bem!)
8. Passagem para o cabo de segurança
9. Botão programável n.º 1

10. Compartimento de inserção dos cartões SIM e cartão micro SD
11. Câmara dianteira 5MP
12. LED de notificações
13. Tomada para auriculares (tampa hermética - fechar sempre bem!)
14. Câmara traseira 13MP
15. Flash
16. X-LINK™* (fixação/carregamento/transferência de dados)

*Technologie Magconn



X-LINK™*

O sistema inteligente de fixação magnética

Este conector magnético, situado na parte traseira do seu tablet, permite, num único gesto, fixá-lo e conectá-lo aos acessórios exclusivos X-LINK™*.

Em função dos acessórios utilizados, o X-LINK™* pode igualmente permitir carregar o seu tablet e/ou transferir dados.



X-BLOCKER

Sistema de fixação mecânico reforçado

Nas situações que requerem uma fixação máxima, este acessório exclusivo fornecido com o seu tablet garante a fixação do seu tablet com os acessórios compatíveis (força de fixação 20 Kg). Fixa-se facilmente nos entalhes laterais do seu tablet. O seu revestimento de silicone reduz as vibrações causadas pelos choques.

Antes de iniciar qualquer atividade, verifique se o seu X-BLOCKER está perfeitamente inserido nos dois entalhes do tablet.

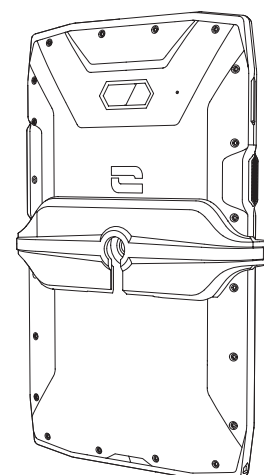
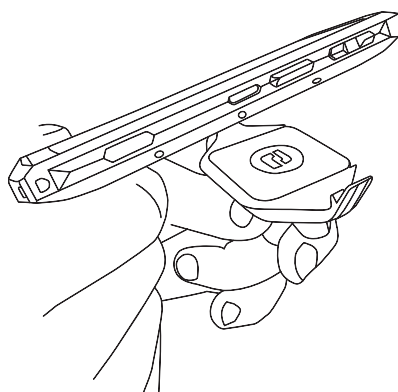
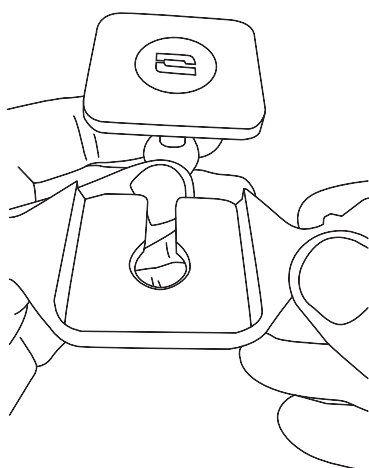

Descubra toda a gama de acessórios compatíveis com o X-LINK™* e X-BLOCKER em www.crosscall.com

COLOCAÇÃO EM FUNCIONAMENTO DO SEU CORE-T5

Instalação do cartão nano SIM/micro SD

1. Confirme que o seu aparelho está desligado. Se esse não for o caso, desligue-o pressionando o botão de ligar/desligar.
2. Ejeete a bandeja para cartões nano SIM/micro SD com a ajuda da ferramenta de ejeção fornecida, inserindo-a no orifício previsto para esse efeito, como abaixo indicado.

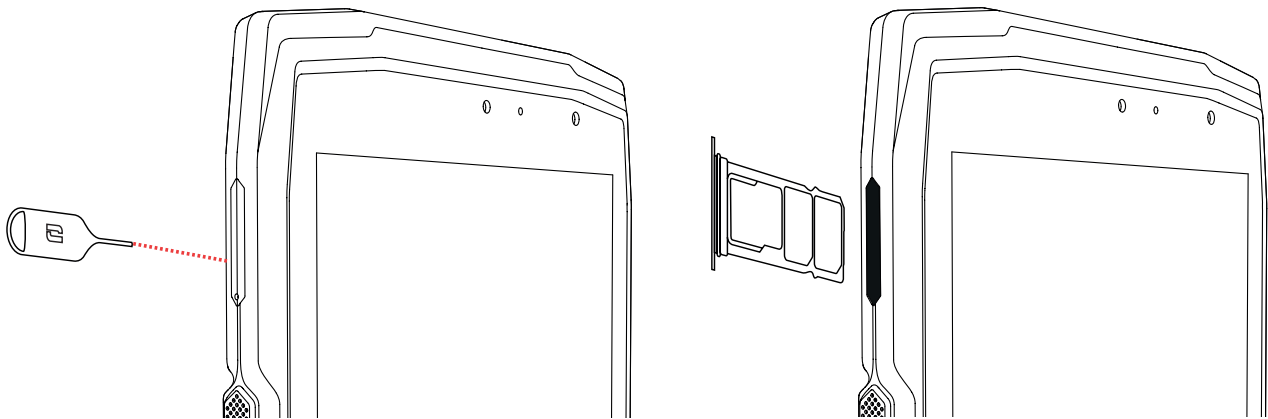

3. Retire completamente a bandeja.
4. Tem a possibilidade de instalar 2 cartões nano SIM e um cartão micro SD no seu tablet.
 - a. Para garantir uma compatibilidade perfeita com os serviços das operadoras, convidamo-lo(a) a inserir o seu cartão nano SIM, com a face metálica para baixo, no compartimento da direita (SIM 1).

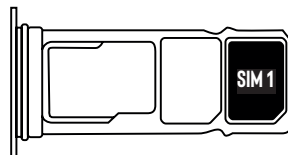

- b. Se desejar, insira o segundo cartão nano SIM, com a face metálica para baixo, no compartimento do meio (SIM 2) e/ou um cartão micro SD no compartimento da esquerda.

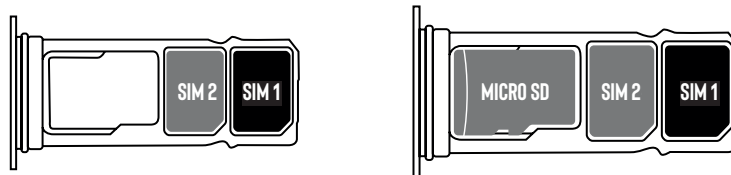

5. Volte a colocar a bandeja no tablet.
 - a. Verifique se os cartões estão corretamente alinhados.
 - b. Verifique se a bandeja está corretamente alinhada com a ranhura do tablet quando a inserir.
 - c. Insira a bandeja e empurre-a, como indicado acima.

Atenção: Para garantir a estanquidade do tablet, certifique-se de que a bandeja está completamente inserida e bloqueada.

Ligar/desligar o tablet

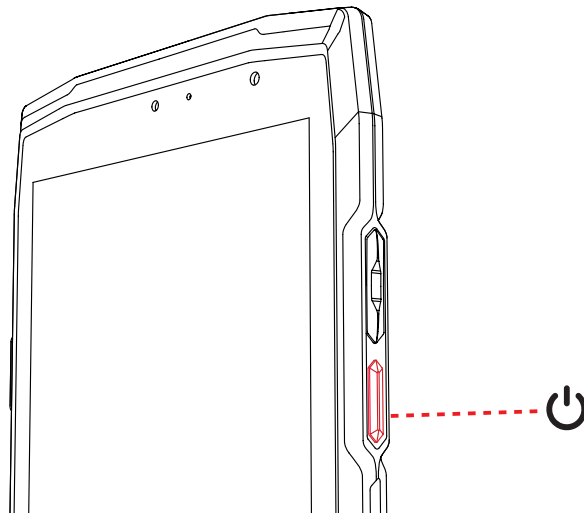

Prima continuamente o botão **Ligar/Desligar** do tablet e aguarde alguns segundos até que o ecrã se ilumine.

Quando liga o tablet pela primeira vez ou após uma reinicialização dos dados, siga as instruções no ecrã para configurar o seu dispositivo.

Depois de este ligar, o botão pode igualmente servir para:

- Bloquear/Desbloquear o seu ecrã tátil premindo o botão apenas uma vez.
- Aceder às chamadas de emergência, desligar ou reiniciar o seu tablet premindo continuamente o botão.

Conselhos e precauções a tomar para carregar a sua bateria

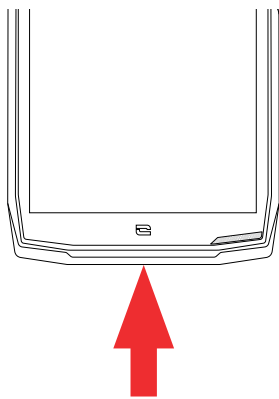

1. Abra a tampa vedante e ligue o cabo ao adaptador de alimentação fornecido na embalagem na porta USB-A. De seguida, ligue a outra extremidade do cabo à porta USB-C do seu tablet.
2. Ligue o adaptador de alimentação à tomada elétrica.
3. Quando a bateria estiver completamente carregada, desligue o tablet do carregador. Em primeiro lugar, desligue o carregador do aparelho e, depois, desligue-o da tomada elétrica de parede.

i Nunca carregue o seu telemóvel utilizando a ligação magnética X-LINK™ e a ligação USB em simultâneo, o que poderia resultar num encurtamento da duração de vida dos equipamentos do seu tablet.

i A bateria está incorporada no tablet e não é amovível. Não retire a bateria.

- Para não desgastar prematuramente a bateria do seu dispositivo, recomenda-se que respeite as regras de utilização em cada ciclo de carregamento. Para isso, é preferível carregar a sua bateria a partir do momento em que esta atinge os 20 % e evitar carregá-la quando ultrapassar os 80 %, em vez de realizar ciclos de carregamentos completos (de 0 a 100 %).
- Utilize apenas um carregador e um cabo aprovados e compatíveis com o seu tablet. A utilização de carregadores ou cabos não aprovados pode provocar a explosão da bateria ou danos no tablet.
- Evite utilizar o tablet durante o carregamento. Não cubra o tablet nem o adaptador de alimentação.
- Uma ligação incorreta do carregador poderá danificar gravemente o seu tablet. Todos os danos causados por uma utilização indevida não são cobertos pela garantia.
- Retire o carregador da tomada elétrica quando o tablet não estiver a carregar.
- É possível que o tablet não ligue de imediato se o carregar com a bateria descarregada. Após um determinado tempo de carga, o tablet liga normalmente.
- Se a alimentação em corrente alternada (CA) for mais fraca, o tempo de carregamento poderá ser maior.
- Se utilizar carregadores não convencionais, como computadores, o tempo de carregamento poderá ser maior.
- O tempo de carregamento pode variar dependendo da temperatura ambiente e do nível de bateria restante.
- O tablet pode ser carregado em toda a segurança a uma temperatura compreendida entre 0 °C e 40 °C. O carregamento em temperaturas inferiores a 0 °C ou acima dos 40 °C pode comprometer o desempenho da bateria e reduzir a respetiva duração de vida. Um carregamento prolongado em temperaturas extremas danificará a bateria.
- Durante o carregamento, o tablet e o carregador podem ficar quentes. Este fenómeno é perfeitamente normal e não deverá diminuir a duração de vida nem os desempenhos do tablet. Se a bateria ficar mais quente que o normal, interrompa o carregamento. Coloque o tablet num local fresco e deixe-o arrefecer. Evite o contacto prolongado com a superfície do seu tablet em caso de aquecimento.



As funcionalidades do dispositivo variam de acordo com sua localização, idioma, operadora e modelo. Este aparelho é compatível com a função OTG. Utilize um cabo OTG padrão.

ECRÃ TÁTIL, SISTEMA DE NAVEGAÇÃO E BOTÕES DO CORE-T5

Domine o funcionamento do seu tablet e das suas aplicações com apenas alguns gestos simples.

Utilização do ecrã tátil

Toque leve

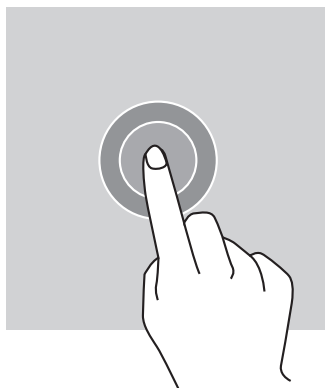

Para abrir uma aplicação, seleccionar um item do menu, tocar numa tecla do ecrã tátil, introduzir um carácter com a ajuda do teclado no ecrã, toque levemente no item com o dedo.

Pressão longa

Posicione o seu dedo num item ou no ecrã e mantenha-o pressionado durante 2 segundos para aceder às opções disponíveis.

Deslizar

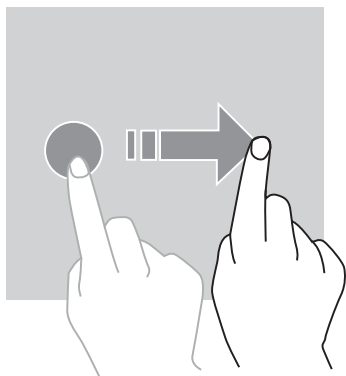

Deslize para a esquerda ou para a direita no ecrã principal ou no ecrã das aplicações para apresentar outros ecrãs.

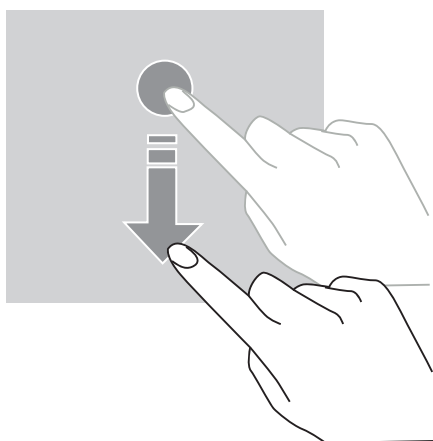

Deslize para cima e para baixo para percorrer uma página da internet ou uma lista de itens.

Mover

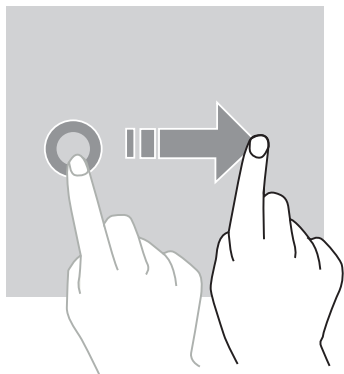

Para mover um item, posicione o seu dedo no mesmo, mantenha-o premido e arraste-o para o local desejado.

Ações com dois dedos

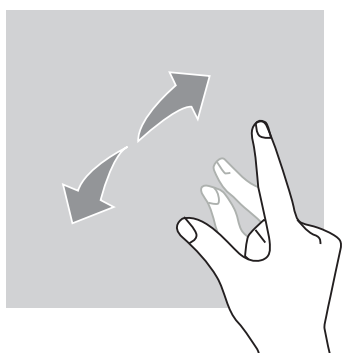

Comece por aproximar dois dedos e, depois, afaste-os para ampliar uma parte de uma página de internet, de um cartão ou de uma imagem.

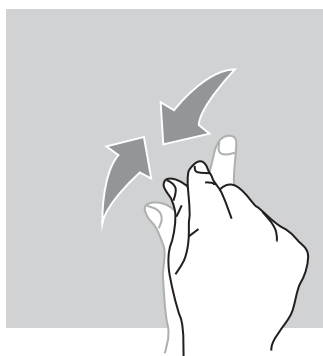



Aproxime-os para desfazer o zoom.

Sistema de navegação

O seu tablet propõe-lhe dois modos do sistema de navegação:

- A navegação com três botões
- A navegação por gestos

Abaixo encontrará detalhadamente a explicação da navegação com três botões que é a navegação predefinida do tablet. Para configurar a navegação por gestos, abra a aplicação Configurações  > Sistema de navegação .

Página inicial/Assistente de voz

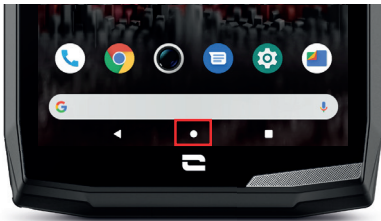

A partir de qualquer ecrã do seu tablet, carregue no círculo no centro do seu ecrã para voltar ao ecrã principal

Ao premir continuamente este botão ativa a assistente de voz do Google.

Retroceder

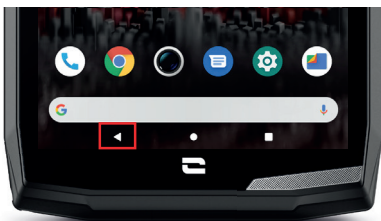

A partir de qualquer ecrã do seu tablet, carregue no triângulo no canto inferior esquerdo do telemóvel para voltar à página anterior.

Aplicações abertas

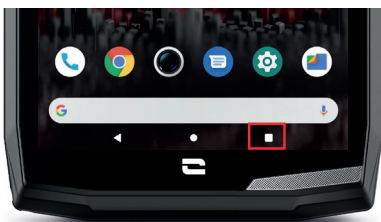

A partir de qualquer ecrã do seu tablet, carregue no quadrado no canto inferior direito do seu ecrã e aceda a todas as aplicações abertas.

Menu das aplicações do tablet

Todas as aplicações instaladas no seu tablet estão disponíveis no menu do seu aparelho. Para aceder a partir do seu ecrã principal:

1. Percorra o seu ecrã de baixo para cima.
2. Faça desfilas as aplicações arrastando o seu dedo de baixo para cima do seu ecrã e clique na aplicação à qual deseja aceder.
3. Percorra o seu ecrã para baixo ou carregue no botão Página Inicial (círculo no centro da parte inferior do ecrã) para fechar o menu do seu tablet.

Centro de notificações

A partir de qualquer ecrã do seu tablet, pode aceder às suas notificações recebidas.

1. Para abrir a janela de notificações, percorra o seu ecrã de cima para baixo. A lista das suas notificações é exibida:
2. Faça deslizar esta lista para consultar todas as suas notificações, e clique nas notificações recebidas para consultá-las em detalhe. Depois de lida, a notificação irá desaparecer automaticamente.
3. Pode igualmente eliminar as notificações sem consultá-las. Para isso, arraste a notificação para a esquerda ou para a direita. Para eliminar todas as notificações ao mesmo tempo, clique em **Eliminar tudo**.
4. Percorra o ecrã de baixo para cima ou carregue no botão Página Inicial (círculo no centro da parte inferior do ecrã) para fechar a central de notificações.

Janela de configuração rápida

A partir de qualquer ecrã qualquer do seu tablet, pode aceder à janela de configuração rápida que lhe permite facilmente ver e modificar as configurações principais do seu tablet.

1. Para abrir a janela de configuração rápida, percorra o seu ecrã de cima para baixo. Acede assim às suas primeiras configurações disponíveis na janela de configuração rápida do seu tablet.
2. Percorra de novo o seu ecrã de cima para baixo para aumentar o quadrado branco e consultar a integralidade das configurações disponíveis nesta janela de configuração rápida.
3. Carregue numa configuração para ativá-la/desativá-la. As configurações a cinza estão desativadas. Se desejar visualizar mais opções relativas a uma configuração, prima nesta longamente.
4. Percorra o ecrã de baixo para cima ou carregue no botão Página Inicial (círculo no centro da parte inferior do ecrã) para fechar de configuração rápida.

Tem a possibilidade de adicionar, eliminar ou deslocar as configurações que deseja, clicando no pequeno lápis  em baixo à esquerda da janela de configuração rápida.

- Para deslocar uma configuração, prima nesta longamente e arraste-a para o local desejado.
- Para adicionar uma configuração, arraste para cima a partir da zona **Selecione e arraste os ícones para adicionar**.
- Para eliminar uma configuração, arraste para baixo até à zona **Arraste os ícones aqui para eliminá-los**.

Botões do tablet

Botão ligar/desligar e bloquear/desbloquear o ecrã

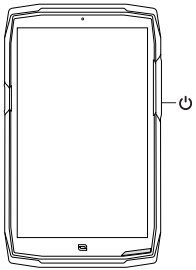



Este botão permite, principalmente:

- ligar/desligar/reiniciar o seu tablet premindo-o continuamente
- bloquear/desbloquear o seu tablet.

- Prima o botão **ligar/desligar** para bloquear o ecrã manualmente.
- Prima o botão **ligar/desligar** para voltar a ligar o ecrã e deslize o dedo no ecrã em qualquer direção para desbloqueá-lo.

O seu ecrã bloqueia-se automaticamente e passa para o modo de espera após um determinado período de inatividade para reduzir o consumo de energia e impedir ações involuntárias.

Para configurar o tempo de colocação em modo de espera automático, vá a:

Configurações  > **Ecrã**  > **Configurações avançadas** > **Tempo de colocação em modo de espera** e selecione a duração desejada.

Botões programáveis

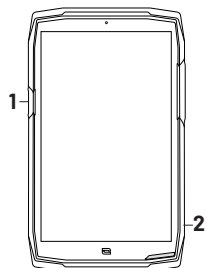



O seu CORE-T5 possui dois botões programáveis (n.º 1 e n.º 2) que podem ser utilizados de duas formas distintas:

- premindo CONTINUAMENTE
- premindo 3 vezes seguidas.

Desta forma, esta configuração dá-lhe a possibilidade de configurar à sua escolha duas funções por botão, ou seja, 4 no total.

Estes botões estão predefinidos, mas pode alterá-los como desejar.

Para tal:

- Vá ao menu **Configurações**  > **Botões**  > e selecione a ação do botão que pretende configurar (premir três vezes ou premir continuamente).
- Para cada ação, pode:
 - Ligar para um número específico
 - Abrir uma aplicação do seu tablet (X-TALK, X-SAFE, Câmara, Lanterna...)
 - Ativar/Desativar um modo (modo luvas, modo «Não incomodar», modo de bloqueio do ecrã tátil)

Botões de volume +/-

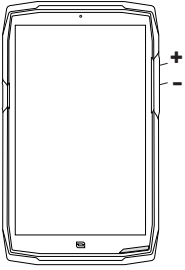

Este botão, composto por uma tecla + e uma tecla -, permite-lhe configurar o volume das suas chamadas e notificações alternando facilmente entre 3 modos:

- Modo de toque
- Modo vibração
- Modo silencioso

Também lhe permite ajustar facilmente o volume:

- das chamadas
- dos toques/notificações
- dos conteúdos multimédia
- dos alarmes

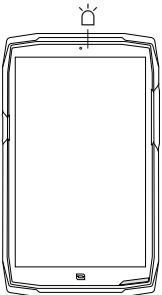

LED de notificações



O seu CORE-T5 possui uma luz LED de notificação. Esta pode iluminar-se quando:

- a bateria do seu tablet estiver fraca (< 20 %)
- o tablet estiver a carregar
- tira fotografias/grava vídeos
- o seu aparelho estiver a emparelhar dispositivos bluetooth
- são recebidas notificações para algumas das suas aplicações.

Para configurar a luz LED de notificação para as funções acima descritas, aceda a:

Configurações  > **Aplicações e notificações**  > **Notificações LED**.

Este menu permite-lhe:

- Ativar/Desativar os eventos para os quais deseja ser notificado.
- Adicionar/Eliminar as aplicações para as quais deseja saber quando uma notificação é recebida. Para cada aplicação, pode escolher entre 9 cores e um número de intermitências entre 1 e 3

Várias aplicações estão configuradas por predefinição, mas tem a possibilidade de adicionar ou eliminar segundo as suas necessidades:



- Para adicionar uma aplicação, clique em **Adicionar uma aplicação** e selecione a aplicação desejada no menu do seu tablet.
- Para eliminar uma aplicação, clique na aplicação em questão e clique em **Eliminar**.

Pode também decidir utilizar exclusivamente as notificações LED, sem que o seu ecrã se acenda a cada notificação recebida. Para isso, consulte o menu **Configurações > Aplicações e notificações > Notificações** e desative a opção **Acender o ecrã para as notificações**.



UTILIZAÇÃO DO SEU TABLET

Chamadas telefónicas



Marcar um número

1. Prima  no ecrã principal ou no menu do seu tablet.
2. Prima  para abrir o teclado e introduzir um número de telefone.
3. Prima  para efetuar uma chamada.

A partir do registo de chamadas ou da lista de contactos



1. Prima  no ecrã principal ou no menu do seu tablet.
2. Prima  para aceder ao seu registo de chamadas e clique no número para o qual pretende ligar.
3. Prima  para aceder à sua lista de contactos e clique no número para o qual pretende ligar.

Efetuar uma chamada internacional

1. Prima  no ecrã principal ou no menu do seu tablet.
2. Prima  para abrir o teclado.
3. Prima 0 e mantenha o dedo pressionado até surgir o sinal +.
4. Introduza o código do país, o código da zona e o número de telemóvel.
5. Prima  para ligar para o número introduzido.

Chamadas 4G (VoLTE)/Chamadas Wi-Fi (VoWiFi)

Para configurar as suas chamadas em 4G e Wi-Fi:

1. Vá a: Configurações  > Rede e Internet 
2. Clique no cartão SIM que pretende configurar.
3. Pode ativar/desativar a função Chamadas por 4G e Chamadas por WIFI.



Receber chamadas

Quando recebe uma chamada, deslize o ecrã para cima para atender a chamada.





Quando recebe uma chamada, deslize o ecrã para baixo para rejeitar a chamada.

Contatos





Criação manual de um contacto

1. Carregue na aplicação **Contactos**  no menu do seu tablet.
2. Prima  para criar um novo contacto.
3. Insira os dados do contacto.
4. Clique em **Registrar** para guardar o novo contacto

Criação/Alteração de um contacto com o teclado



1. Prima  para abrir o teclado do seu tablet .
2. Insira o número e clique em:
 - a.  Criar um contacto, para registar este número como novo contacto.
 - b.  Adicionar a um contacto, para adicionar este número a um contacto já existente.

Criação/Alteração de um contacto a partir de uma chamada recebida

1. Prima  para abrir o seu registo de chamadas .
2. Clique no número que pretende registar e clique em:
 - a.  Criar um contacto, para registar este número como novo contacto.
 - b.  Adicionar a um contacto, para adicionar este número a um contacto já existente.

Mensagens

Enviar uma mensagem

1. Carregue na aplicação **Mensagens**  no ecrã principal ou no menu do seu tablet.
2. Clique em  **Démarrer une discussion**
3. Selecione o(s) contacto(s) para os quais pretende enviar a sua mensagem.
4. Escreva a mensagem com o teclado tátil.
5. Envie a mensagem ao clicar em  **SMS**.







Mostrar as mensagens

1. Carregue na aplicação **Mensagens**  no ecrã principal ou no menu do seu tablet.
2. Selecione um contacto na lista de mensagens.
3. Mostre a sua conversa.

Câmara fotográfica

Tirar fotografias/gravar vídeos

Com a câmara fotográfica do seu CORE-T5, pode tirar fotografias ou gravar vídeos. Para tal:

1. Carregue na aplicação **Câmara fotográfica**  no ecrã principal ou no menu do seu tablet.
2. Clique na tecla no canto inferior direito da aplicação para passar do modo fotografia  para o modo vídeo .
3. Enquadre a pessoa no ecrã e carregue na tecla central para tirar a fotografia  ou gravar o vídeo .
4. A sua fotografia/vídeo será automaticamente gravada na aplicação **Galeria** .

Leitor de Código QR

A sua câmara fotográfica também funciona como leitor de Código QR. Permite-lhe reconhecer e descodificar os principais tipos de Código QR (Site, cartão de visita, hotspot Wi-Fi, envio de SMS, chamada).

1. Carregue na aplicação **Câmara fotográfica**  no ecrã principal ou no menu do seu tablet.
2. Enquadre o código QR a ler no centro da sua câmara fotográfica.
3. Clique na notificação que surge na parte inferior do seu ecrã para efetuar a ação associada ao Código QR.

Função «Touch-lock»: tirar fotografias/gravar vídeos debaixo de água



Para tirar fotografias/gravar vídeos debaixo de água, deve ativar a função «Touch-lock», situada no canto superior direito do seu ecrã, que bloqueia o seu ecrã tátil (no modo fotografia ou vídeo). De seguida, pode carregar num botão de ajuste do volume ou num dos dois botões programáveis para tirar fotografias ou iniciar/parar um vídeo.

Para desativar esta função, basta clicar 2 vezes consecutivas no botão de ligar do tablet.

Esta função também pode ser utilizada em situações específicas, quando receia que determinados elementos possam tocar no seu ecrã.

Exemplo: utilização com arnês, num suporte de bicicleta...





Após a imersão na água do mar, passe o seu tablet por água potável. Seque cuidadosamente as tampas e conectores. É possível que as aberturas do altifalante e do microfone estejam obstruídas com água. Aguarde alguns minutos antes de efetuar uma chamada para recuperar um funcionamento ideal.

Galeria



Visualizar as imagens/vídeos

1. Carregue na aplicação Galeria  no ecrã principal ou no menu do seu tablet.
2. Selecione uma imagem ou um vídeo para visualizar e aceda a outras opções.

Eliminar imagens/vídeos



1. Na aplicação Galeria , prima continuamente a imagem ou o vídeo que pretende eliminar. Agora pode selecionar com um clique as outras fotografias e/ou vídeos que pretende eliminar.
2. Depois de selecionar todos os elementos, clique em  e confirme a eliminação clicando em OK.

Partilhar imagens/vídeos

1. Na aplicação Galeria , prima continuamente a imagem ou o vídeo que pretende eliminar. Agora pode selecionar com um clique as outras fotografias e/ou vídeos que pretende partilhar.
2. Depois de selecionar todos os elementos, clique em  e selecione um método de partilha.

Google Lens

A sua máquina fotográfica dispõe da função Google Lens, que lhe permite saber mais sobre as suas fotografias, sobre os objetos que o envolvem e sobre os resultados da pesquisa de imagens, e efetuar operações sobre estes elementos. Para tal:

1. Abra a aplicação Galeria  no seu tablet.
2. Selecione uma fotografia.
3. Prima  Lens.
4. Em função da fotografia, pode consultar os detalhes disponíveis, efetuar uma ação (tradução, por exemplo) ou encontrar produtos semelhantes.

Transferência de dados para o seu novo tablet CROSSCALL

Pode transferir os seus dados para o seu novo aparelho Android CROSSCALL a partir de qualquer outro tipo de aparelho, Android ou iPhone. Pode assim optar por transferir as suas aplicações, as suas fotografias, os seus contactos, a sua conta Google...

Quando liga o seu tablet novo e nas primeiras etapas de configuração, a etapa de transferência de dados ser-lhe-á automaticamente proposta.

1. Ligue o seu aparelho novo, selecione o idioma pretendido e clique em **Começar** para iniciar as etapas de configuração do seu tablet novo.
2. Nestas etapas, ligue o seu tablet novo a uma rede móvel ou a uma rede Wi-Fi. É obrigatório que o seu dispositivo antigo e novo estejam ligados à Internet para poder iniciar a transferência de dados.
3. Quando a janela «Copiar as aplicações e os dados» surgir, clique em **Seguinte** e escolha como pretende importar os seus dados para o seu tablet novo.

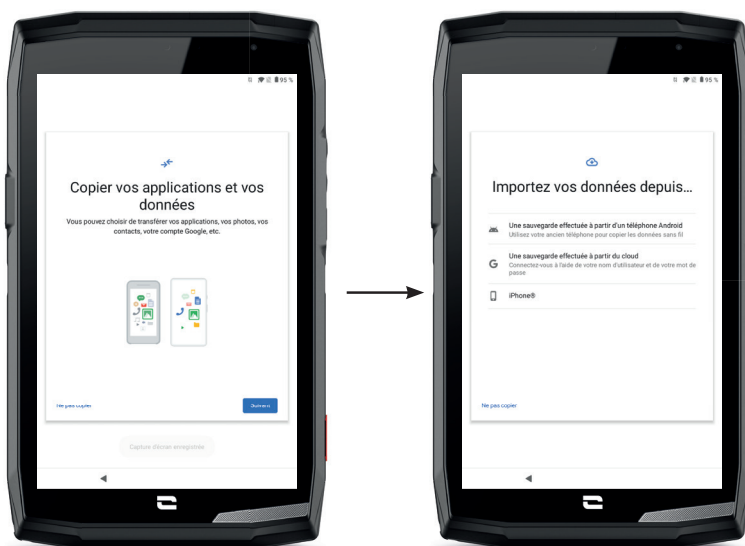

OPÇÃO 1: Através de uma cópia de segurança efetuada num dispositivo Android

NO SEU TABLET NOVO:

1. Selecione «Cópia de segurança efetuada a partir de um telemóvel Android».
2. Siga as etapas de configuração descritas no seu tablet.
3. Clique em **Seguinte** no final de cada etapa.

NO SEU DISPOSITIVO ANTIGO (TELEMÓVEL OU TABLET):

1. Abra a aplicação **Google** e escreva «Configurar o meu aparelho» na barra de pesquisa.
2. Surge a janela «Primeiro passo», clique em **Seguinte**.
3. O seu dispositivo antigo deteta o seu tablet novo. Valide a correspondência entre as formas apresentadas no seu aparelho antigo e novo e clique em **Seguinte**.



4. Surja a janela «Copiar para o novo dispositivo?». Clique em Copiar para iniciar a transferência.

NO SEU TABLET NOVO:

1. Se tem uma conta Google no dispositivo antigo, é-lhe solicitada a palavra-passe desta conta. Caso tenha sido efetuada uma cópia de segurança na cloud com esta conta Google, pode escolher restaurá-la no tablet novo.
2. Selecione os elementos a restaurar, entre:
 - As suas aplicações
 - Os seus dados
 - Os seus SMS
 - Configurações do seu aparelho
 - Historial das suas chamadas
 - A Google Agenda, o Google Contacts, o Google Photos e o Gmail serão automaticamente sincronizados.
3. Clique em Restaurar. A transferência inicia.

OPÇÃO 2: Através de uma cópia de segurança efetuada a partir da cloud

NO SEU DISPOSITIVO ANTIGO (TELEMÓVEL OU TABLET):

1. Efetue uma cópia de segurança dos dados do seu dispositivo antigo.
 - Cópia de segurança Google: Vá a Definições  > Sistema  > Cópia de segurança > Guardar agora.
 - Cópia de segurança WhatsApp: Abra a aplicação WhatsApp e vá a Definições > Conversas > Guardar conversas > Guardar

NO SEU TABLET NOVO:

1. Selecione «Cópia de segurança efetuada a partir de uma Cloud».
2. Siga as etapas de configuração descritas no seu tablet e insira as informações da sua conta Google (e-mail e palavra-passe).
3. Clique em Seguinte no final de cada etapa.
4. Caso tenham sido efetuadas várias cópias de segurança Cloud com esta conta Google, pode escolher qual restaurar no seu tablet novo.
5. Selecione os elementos a restaurar, entre:
 - As suas aplicações
 - Os seus dados
 - Os seus SMS
 - Configurações do seu aparelho
 - Historial das suas chamadas
 - A Google Agenda, o Google Contacts, o Google Photos e o Gmail serão automaticamente sincronizados.
6. Clique em Restaurar para iniciar a transferência.

OPÇÃO 3: Através de uma cópia de segurança efetuada num telemóvel iPhone

NO SEU TELEMÓVEL ANTIGO:

1. Faça o download da aplicação "Google Drive", e conecte-se a esta aplicação com a sua conta Google. Se não dispuser de uma conta Google, pode fazer o download depois de fazer o download do Drive.

- As fotografias são gravadas em Google Photos.
- Os contactos são gravados em Google Contacts.
- A agenda será gravada na Google Agenda.

Relativamente à gravação dos ficheiros, é necessário importá-los manualmente.

2. Iniciar a gravação dos seus dados. Para tal:

- Abra a aplicação **Google Drive**.
- No canto superior esquerdo do ecrã, prima nos três traços do **Menu**.
- Na parte superior do ecrã, prima **Configurações > Gravação**. Pode gravar todos os conteúdos ou apenas seleccionar uma parte. A escolha é sua.
- Prima **Iniciar a gravação**.

i Pense em desativar o iMessages e o FaceTime nas configurações do seu iPhone para que todas as novas SMS/chamadas recebidas sejam direcionados para o seu novo tablet CROSSCALL.

NO SEU TABLET NOVO:

1. Selecione "iPhone"

2. Siga as etapas de configuração descritas no seu tablet e insira as informações da sua conta Google (e-mail e palavra-passe) utilizadas durante a cópia de segurança dos seus dados.

3. Clique em **Seguinte** no final de cada etapa. Os dados ficarão automaticamente disponíveis nas suas aplicações Google (Contactos, Agenda e Fotografias)

Transferência de dados entre o seu tablet CROSSCALL e o seu PC

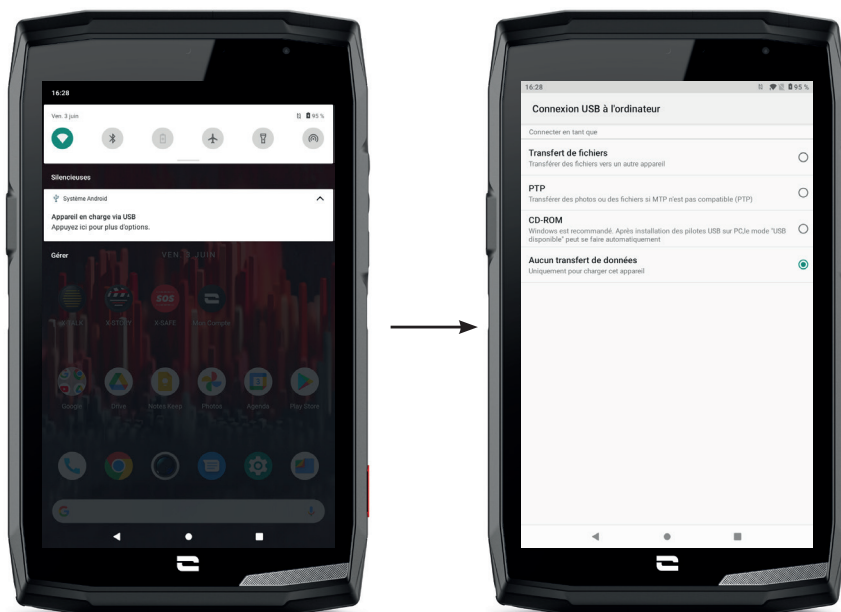

*Technologie Magconn

1. Quando liga o seu tablet ao seu computador com o cabo USB-C ou X-LINK™*, surge automaticamente uma notificação na central de notificações.

2. Clique nesta notificação e selecione **Transferência de ficheiros** para, depois, poder aceder no seu computador aos ficheiros que se encontram no seu tablet.

O seu aparelho deve agora surgir no seu computador. Para aceder aos ficheiros que se encontram no mesmo:

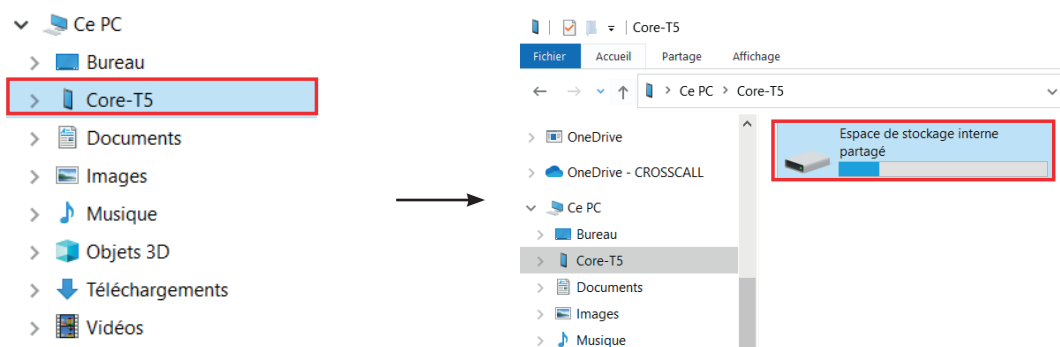

1. Abra o explorador de ficheiros e clique no seu tablet **CORE-T5**.

2. Clique em **Espaço de armazenamento interno partilhado** ou em **espaço cartão SD**.

3. A partir de agora tem acesso aos ficheiros que se encontram no seu tablet. Pode copiar estes ficheiros para o seu computador ou copiar ficheiros do seu computador para o tablet.

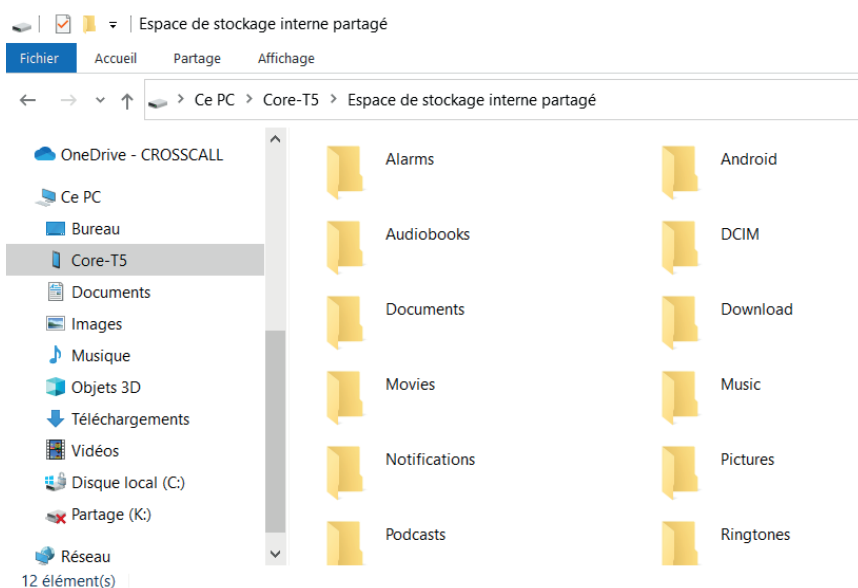

 Não desconecte o cabo USB-C ou X-LINK™* do aparelho durante a transferência de dados. Isto pode provocar a perda de dados e/ou danos no aparelho.

Caso específico para os computadores Mac da marca Apple

A aplicação «Android File Transfer» deve ser instalada no seu Mac para permitir aos dispositivos Android transferir ficheiros.

*Technologie Magconn

Gestão dos cartões SIM

O seu tablet oferece a possibilidade de utilizar dois cartões SIM diferentes em simultâneo. Tem a possibilidade de configurar cada um destes cartões SIM.

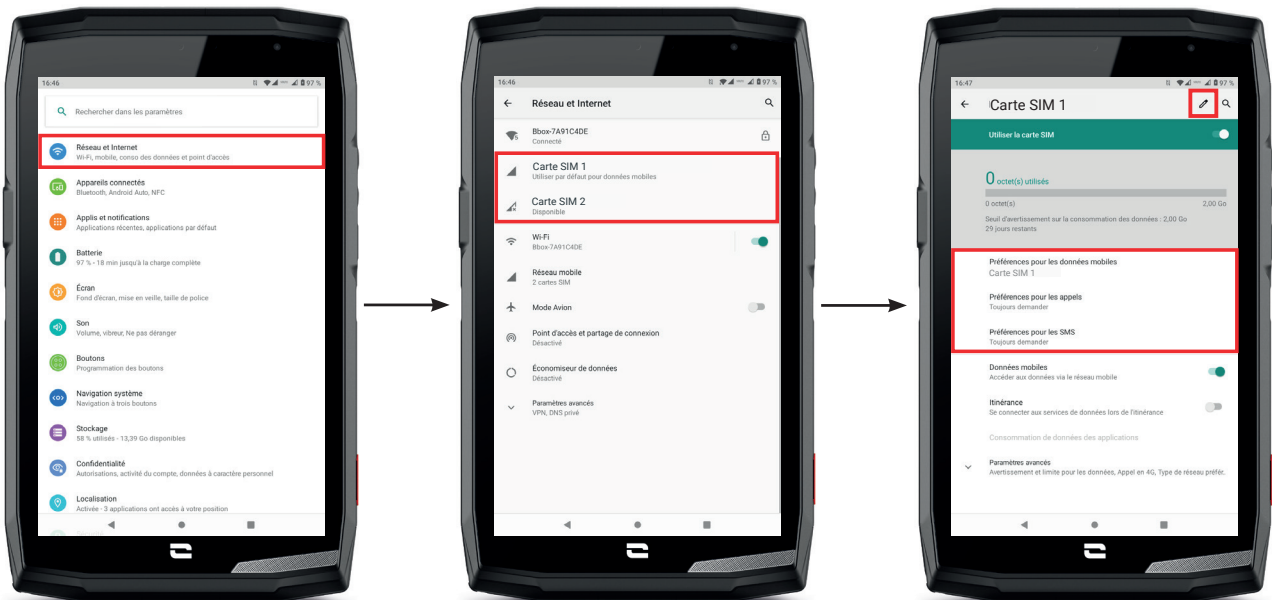

1. No ecrã principal ou no menu do seu tablet, clique em **Configurações**  > **Rede e Internet**



2. Clique no cartão SIM que pretende configurar.

3. Pode:

- Alterar o nome do cartão
- Definir o cartão que será utilizado para os dados móveis
- Definir o cartão SIM que será utilizado para as chamadas
- Definir o cartão SIM que será utilizado para as SMS

Dados móveis

2 opções para ativar/desativar os seus dados móveis:

OPÇÃO 1:



No ecrã principal, abra a janela de configuração rápida deslizando o seu dedo de cima para baixo e clique no ícone Dados móveis  para ativá-los/desativá-los.

OPÇÃO 2:

No menu **Configurações**  > **Rede e Internet**  > **Rede móvel**, clique no cursor de ativação para ativá-las/desativá-las.

Navegador

Ligue-se à Internet para procurar informações e adicione páginas de internet aos seus favoritos para aceder às mesmas rapidamente.

1. Carregue na aplicação **Google Chrome**  no ecrã principal ou no menu do seu tablet.
2. Introduza o endereço na barra de pesquisa e carregue na tecla  do seu teclado. Desta forma, pode aceder a páginas de internet. Os favoritos, a transição entre várias janelas e outras funções também são consideradas.

E-mail

Configurar a sua conta de e-mail

Configure uma conta de e-mail quando abre a aplicação E-mail pela primeira vez.

1. Carregue na aplicação **Gmail**  no menu do seu tablet.
2. Clique em **+ Adicionar uma conta de e-mail** e selecione o seu fornecedor de e-mail.
3. Siga as instruções no ecrã para realizar a configuração.

Poupança de bateria

O seu CORE-T5 inclui um modo de poupança de bateria. Ao ativar este modo, o seu tablet:

- Alterna para um fundo escuro.
- Desativa ou restringe as atividades secundárias, alguns efeitos visuais e outras funcionalidades como o «Ok Google».



Existem duas opções para ativar o modo de poupança de bateria.

OPÇÃO 1:



1. Abra a janela de configuração rápida do tablet deslizando o dedo de cima para baixo.
2. Na faixa branca que se situa na parte superior do ecrã, clique no ícone .
3. Clique neste mesmo ícone para desativar este modo.

 Se premir continuamente este ícone durante alguns segundos acede diretamente ao menu da bateria do seu tablet para consultar rapidamente as informações sobre o estado da sua bateria.

OPÇÃO 2:



1. No ecrã principal, clique na aplicação **Configurações**  > **Bateria**  > **Poupança de bateria**.
2. Clique em **Ativar agora** para ativar este modo.
3. Clique em **Desativar agora** para desativar este modo.

No menu da bateria, pode configurar este modo para que este seja automaticamente ativado quando o seu tablet atinge um determinado nível de bateria que pode definir. Para tal:

1. No ecrã principal, clique na aplicação **Configurações**  > **Bateria**  > **Poupança de bateria**.
2. Clique em **Definir um programa** e selecione **Em função da percentagem de bateria**.
3. Escolha o nível de bateria pretendido.

Reiniciar o tablet

 Antes de reiniciar o telemóvel, certifique-se de que guardou todos os dados importantes armazenados no aparelho. O aparelho reiniciará automaticamente.

Para repor a configuração padrão do seu aparelho, vá a **Configurações**  > **Sistema**  > **Configurações avançadas** > **Opções de reinicialização** e clique em **Eliminar todos os dados** (repor a configuração padrão).



Atenção: esta ação eliminará todos os dados na memória interna do seu tablet.

Neste menu, também pode reiniciar as suas preferências ou o Wi-Fi, os dados móveis e o Bluetooth.

Atualizações do sistema

As atualizações são alterações efetuadas à versão do software instalada inicialmente no seu tablet para reparar potenciais erros ou ainda introduzir melhorias ou novas funções.

O aparelho irá propor-lhe automaticamente que efetue a atualização quando uma nova versão de software estiver disponível.

Para verificar se o seu aparelho está atualizado, consulte **Configurações**  > **Sistema**  > **Configurações avançadas** > **Atualização do sistema**. Se o seu aparelho lhe propuser uma atualização, faça-a logo que possível.

PERSONALIZAÇÃO DO TABLET

Ecrã principal

O ecrã inicial é o ponto de partida para aceder a todas as funções do tablet. Apresenta os widgets, os atalhos para as aplicações e muito mais.

 O ecrã principal pode ser apresentado de forma diferente consoante a região ou a operadora.

Imagem de fundo

1. Prima continuamente um espaço vazio do ecrã principal para aceder ao editor do ecrã principal.
2. Selecione **Imagens de fundo**.
3. Pode escolher a sua imagem de fundo de entre uma seleção de imagens CROSSCALL ou de entre as suas fotografias.

Widgets

Os widgets são aplicações autónomas que lançam as funções de aplicações específicas para facilitar o acesso e fornecer informações sobre o seu ecrã principal.

Para aceder aos widgets fornecidos no seu tablet:

1. Prima continuamente um espaço vazio do ecrã principal para aceder ao editor do ecrã principal.
2. Selecione **Widgets**.
3. Prima continuamente o widget que pretende adicionar ao seu ecrã principal e coloque-o no seu ecrã inicial criando uma nova página, se necessário. Solte o dedo para validar a sua posição no ecrã.
4. No ecrã principal, prima continuamente o widget que pretende mover ou eliminar. Deslize-o para a zona **X Eliminar** na parte superior do ecrã para removê-lo do seu ecrã principal.

Atalhos para as aplicações

Pode personalizar os atalhos de aplicações que pretende visualizar no seu ecrã principal.

1. Abra o menu no qual se encontram todas as aplicações do tablet.
2. Prima continuamente a aplicação para a qual pretende adicionar um atalho.
3. Mantenha esta aplicação premida e deslize-a ligeiramente para visualizar o seu ecrã principal.
4. Coloque a aplicação onde desejar e solte o dedo para validar a sua posição no ecrã.
5. No ecrã principal, prima continuamente o atalho da aplicação que pretende mover ou eliminar. Deslize-o para a zona **X Eliminar** na parte superior do ecrã para removê-lo do seu ecrã principal.

Som

Em **Configurações**  > **Som**  , pode:

- Ajustar os diferentes volumes sonoros do seu aparelho para multimédia, chamadas, toques, notificações e alarmes.
- Escolher o toque do seu tablet para cada cartão SIM, o som das suas notificações e o som do seu alarme.

- Gerir a vibração, o som do teclado, o som das teclas...

Não se esqueça de que estes ajustes podem ser realizados com as teclas de volume +/- do tablet. Pode gerir, de forma simples e fácil, o volume dos toques e alertas e alternar entre o modo de toque e o modo vibração ou silencioso (ou vice-versa).

Notificações

Em Configurações  > Aplicações e notificações , pode:

- Escolher as configurações de visualização das suas notificações.
- Ativar/Desativar as notificações das diferentes aplicações instaladas no seu tablet.
- Configurar a luz LED de notificação.



Data e hora

Em Configurações  > Sistema  > Data e Hora pode:

- Ativar/Desativar a sincronização automática do tablet que lhe fornece a hora e a data automaticamente em função do fuso horário da sua rede.
- Configurar a hora e a data manualmente se a sincronização automática estiver desativada
- Ativar/Desativar a utilização do fuso horário da sua rede ou escolher manualmente o fuso horário que pretende.
- Escolher o formato da hora (24 horas/12 horas)

Idiomas

Para conversar e enviar mensagens em mais de um idioma, pode configurar vários idiomas de forma que o seu teclado se adapte e corrija o idioma que está a utilizar.

Em Configurações  > Sistema  > Idiomas e escrita > Idiomas > +Adicionar um idioma, pode escolher o(s) idioma(s) que pretende adicionar ao seu tablet.

Quando escreve uma mensagem, basta carregar na barra de espaço para seleccionar o idioma da sua escolha.

TRUQUES E ATALHOS

Modo Ecrã partilhado

Permite dividir o seu ecrã em dois para poder visualizar duas janelas de aplicações diferentes ao mesmo tempo no seu ecrã.

1. Depois de ter aberto uma aplicação, clique no quadrado no canto inferior direito do ecrã para abrir as aplicações recentemente abertas.
2. Clique no ícone da aplicação que se encontra na parte superior da página de cada aplicação aberta.
3. Prima em Ecrã partilhado e, depois, seleccione a segunda aplicação.

 Nem todas as aplicações são compatíveis com o modo de Ecrã partilhado

4. Para voltar ao ecrã normal, deslize a barra preta que separa os dois ecrãs para cima ou para baixo em função do ecrã que pretende manter.

Captura de ecrã

Para fazer uma captura de ecrã, clique em simultâneo no botão Ligar/Desligar e no botão de volume - do tablet.



Rotação automática do ecrã

1. Abra a janela de configuração rápida do tablet deslizando o dedo de cima para baixo.
2. Na faixa branca que se encontra na parte superior do ecrã, clique no ícone  para ativar/desativar a rotação automática do ecrã que permite orientar o seu ecrã (retrato/paisagem) em função do sentido no qual segura o seu tablet.

Ativar o ecrã

Já não precisa de carregar no botão de ligar do seu tablet para ativar o seu ecrã. Agora pode fazê-lo ao clicar duas vezes consecutivas no seu ecrã preto.

Esta função é particularmente prática em situações em que o seu botão de ligar é dificilmente acessível: num X-BIKE, num X-CAR PRO...

Para ativar/desativar esta função, vá a Configurações  > Ecrã  > Configurações avançadas > Ativar o ecrã.

Projeção num ecrã secundário



Tem agora a possibilidade de projetar o ecrã do seu tablet em qualquer ecrã através de uma conexão USB-C/HDMI.

É tudo feito automaticamente, alguns segundos depois da ligação.

Modo Luvas

A ativação deste modo irá aumentar a sensibilidade do ecrã de forma a permitir que utilize o seu tablet com as suas luvas.

1. Abra a janela de configuração rápida do tablet deslizando o dedo de cima para baixo.

2. Na faixa branca que se situa na parte superior do ecrã, clique no ícone  para ativar/desativar o modo luvas que permite utilizar o seu tablet e manter a opção tátil do seu ecrã mesmo com luvas.

Também pode programar um dos seus botões programáveis com o Modo Luvas (**ver página 15**). Este atalho irá permitir ativar/desativar este modo facilmente e rapidamente. Aconselhado para uma utilização regular.

Modo bloqueio do ecrã tátil

A ativação deste modo irá bloquear todo o ecrã tátil do seu tablet, independentemente da aplicação aberta ou do documento consultado. Esta função pode ser utilizada em situações específicas, quando receia que determinados elementos possam tocar no seu ecrã (utilização debaixo de água, à chuva, etc.).

1. Abra a janela de configuração rápida do tablet deslizando o dedo de cima para baixo.
2. Na faixa branca que se situa na parte superior do ecrã, clique no ícone  para ativar/desativar o modo de bloqueio do ecrã tátil.

Também pode programar um dos seus botões programáveis com o Modo de Bloqueio de ecrã tátil (**ver página 15**). Este atalho irá permitir ativar/desativar este modo facilmente e rapidamente. Aconselhado para uma utilização regular.

NFC



O destaque a vermelho materializado no verso do tablet na foto aqui ao lado indica-lhe a localização da antena NFC do CORE-T5.

Certifique-se de que posiciona bem esta parte do tablet nos leitores sem contacto (terminais de pagamento, terminal de transporte, leitor de acesso...) para um funcionamento ideal.

Partilha de bateria

O CORE-T5 oferece-lhe agora a possibilidade de recarregar outro dispositivo ou um acessório utilizando a energia da sua bateria.

Esta função ativa-se automaticamente quando liga um segundo dispositivo ou acessório através de um cabo USB-C.

O ícone **Battery Share**  da sua janela de configuração rápida permite:



- ter a confirmação de que o carregamento está em curso
- inverter o sentido de carregamento, se necessário (Caso de 2 tablets).

Informações de carregamento

Quando o seu tablet estiver a carregar, o nome do seu dispositivo, bem como o seu nível de bateria surge regularmente no ecrã (todos os minutos).

Esta função faz todo o sentido, sobretudo no caso de empresas que dispõem de uma frota de tablets e que utilizam a POWER STATION para carregar os tablets da sua frota.

Para ativar esta função, vá a **Configurações**  > **Ecrã**  > **Configurações avançadas** e, de seguida, **Ative/Desative Informações durante o carregamento**.

Para definir o nome do seu dispositivo, vá a **Configurações**  > **Ecrã**  > **Ecrã de bloqueio** > **Adicionar texto no ecrã**, e insira o nome que deseja dar-lhe.

Instalação do cabo de segurança (leash)

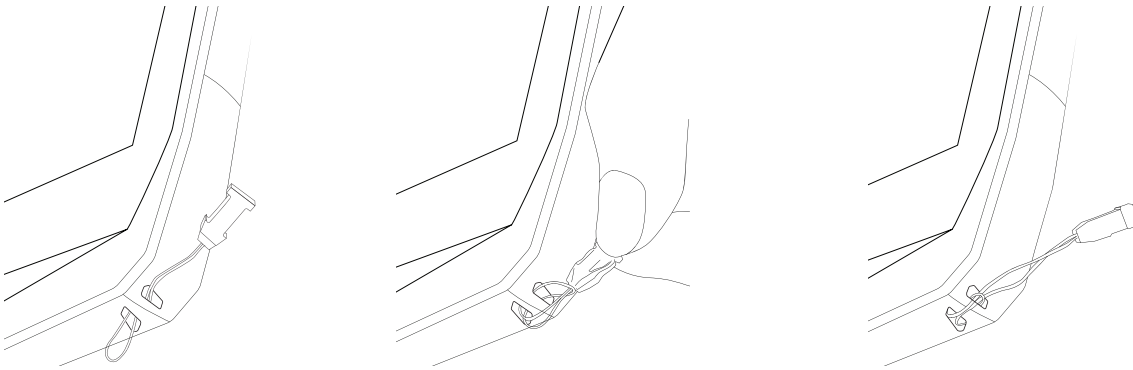

Calculadora

A aplicação Calculadora permite-lhe realizar cálculos simples ou complexos.

1. Carregue em  no menu do seu tablet.
2. Altere a orientação do ecrã para passar da calculadora padrão para a calculadora científica.

APLICAÇÕES CROSSCALL



X-SENSORS

X-SENSORS é uma aplicação que lhe fornece informações sobre os sensores integrados no seu tablet CROSSCALL.

Quando abre a aplicação pela primeira vez e antes de utilizá-la, leia e aceite as condições gerais de utilização ao clicar em «Aceitar».

Magnetómetro

Assume a função de bússola e mede a orientação do tablet em relação ao norte magnético. Calibre a sua bússola seguindo as instruções no ecrã.

Acelerómetro

Permite medir e observar a aceleração do tablet no espaço de acordo com 3 eixos. Utiliza a integração matemática para medir a velocidade de deslocação do aparelho seguindo a sua posição.

GPS

Indica a posição exata do aparelho e a precisão do sinal GPS. Pode descobrir o número de satélites operacionais, bem como a sua altitude.

Sensor de luminosidade

Mede a intensidade da luz projetada no ecrã do tablet. Isto permite ajudá-lo a otimizar a luminosidade do seu ecrã em função da luz ambiente de modo a economizar a bateria ou a otimizar a legibilidade.

Bluetooth (5.0) e redes (2G, 3G e 4G)

Indicam a presença e a potência das redes de comunicação.

Estado da bateria

Esta função fornece uma indicação visual e instantânea do nível de carga/descarga da bateria.



X-SAFE é uma aplicação CROSSCALL que permite alertar de forma fácil e rápida uma pessoa em caso de situação de emergência.

Etapa 1: Configurar X-SAFE



1. Abra a aplicação X-SAFE. Está por defeito ativada no seu tablet.
2. Introduza as informações que lhe dizem respeito: o seu nome e a sua morada
3. De seguida, deve introduzir o(s) número(s) de emergência que pretende contactar em caso de necessidade:
 - a. Clique em **Iniciar chamada de emergência**
 - b. Clique nos **3 pontos** no canto superior direito do ecrã.
 - c. Clique em **Selecionar um contacto** caso já tenha registado este número nos seus contactos ou em **Introduzir um número** caso pretenda adicionar um número que não tenha sido previamente registado no seu tablet.

 Se decidir associar vários números a esta aplicação, o tablet liga, em caso de emergência, para estes números pela ordem pela qual os adicionou. Para alterar esta ordem, deve eliminar os números (ao clicar na seta verde) e registá-los novamente pela nova ordem desejada.

4. De seguida, pode escolher entre duas opções diferentes para avisar os seus familiares em caso de situação de emergência. Pode, desta forma, acumular e ativar em simultâneo estas duas opções
 - a. Caso pretenda enviar uma mensagem de emergência: ative **Enviar uma mensagem de emergência** e clique em cima para introduzir o conteúdo da mensagem que pretende enviar.
 - b. Caso pretenda iniciar uma chamada de emergência: Ative **Iniciar uma chamada de emergência**
5. Por último, pode configurar determinadas funções da aplicação ao clicar em **Configurações**:
 - a. Ativar/Desativar a intermitência da luz LED
 - b. Ativar/Desativar o alarme sonoro
 - c. Ativar/Desativar o altifalante

Etapa 2: Associação entre X-SAFE e o botão programável

Por predefinição, a aplicação X-SAFE está associada ao seu botão programável n.º 2 (no canto inferior direito do tablet) e ao premir três vezes consecutivas para ativá-la.



Mas é possível associar esta aplicação ao seu outro botão programável (o n.º 1, no canto superior esquerdo do seu tablet mas também alterar o modo de ativação:

- premir três vezes
- premir continuamente

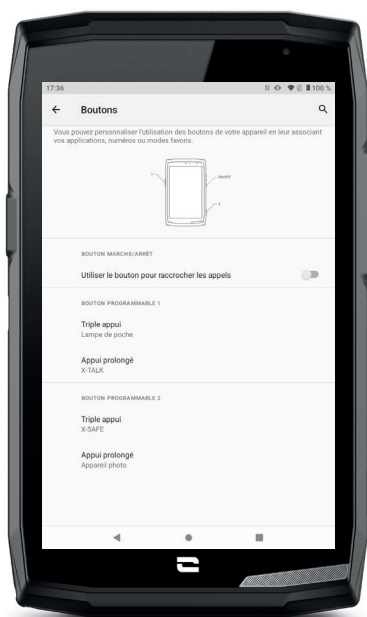
Caso pretenda alterar a configuração predefinida para esta aplicação:



PT

1. Vá à aplicação Configurações  > Botões 
2. Escolha o botão ao qual pretende associar esta aplicação (o 1 ou o 2), bem como a forma de ativá-lo e clique em cima.
3. De seguida, clique no ícone configurações situado ao lado da aplicação e escolha a X-SAFE.

Etapa 3: Emitir um alerta



Recomendamos vivamente que emita um alerta para verificar se a configuração da sua aplicação X-SAFE está operacional. É iniciada uma contagem. O utilizador pode interromper o alerta ao carregar no botão «Cancelar». No final da contagem, a pessoa previamente seleccionada é automaticamente contactada por chamada e/ou por SMS.

AVISOS

Todas as atividades são potencialmente perigosas e podem, por vezes, causar ferimentos ou morte. O Utilizador das Aplicações é totalmente responsável pela sua atividade e deve saber antecipar os potenciais perigos. Deve também saber avaliar as suas aptidões físicas para a prática de uma atividade. Em especial, caso a utilização da imagem de práticas desportivas por vezes extremas nos meios de comunicação e de promoção do dispositivo permita demonstrar a resistência e o desempenho do seu tablet, estas não devem, EM CASO ALGUM, incentivar o Utilizador a praticar estas atividades ou outras atividades semelhantes.

LIMITAÇÃO DE RESPONSABILIDADE

O acesso e a utilização das Aplicações é realizado por conta e risco exclusivo do utilizador. Consequentemente, a CROSSCALL não se responsabiliza por qualquer dano decorrente do acesso e/ou da utilização da Aplicação e das informações que apresenta. O Utilizador também é informado de que a CROSSCALL pode ser obrigada a interromper temporariamente o acesso à Aplicação por razões técnicas, nomeadamente por motivos de manutenção. O Utilizador aceita estas interrupções e renuncia qualquer reclamação neste âmbito.

A Aplicação e os Serviços são fornecidos «na sua forma atual» e «de acordo com a disponibilidade» sem qualquer garantia. A CROSSCALL envida os melhores esforços para garantir a fiabilidade da Aplicação e do respetivo conteúdo. No entanto, se o Utilizador constatar erros ou omissões, a CROSSCALL agradece que este a informe para o seguinte e-mail: sav@crosscall.com.

O Utilizador declara conhecer e aceitar as características e limites da rede de telecomunicações e da rede de internet e, em especial, as características funcionais e o desempenho técnico das redes; os problemas associados à conexão e/ou ao acesso às redes e/ou sites; os problemas associados à disponibilidade e à congestão das redes; os problemas associados à avaria ou à saturação das redes; os problemas associados à duração de envio, ao acesso às informações online, aos tempos de resposta necessários para visualizar, consultar, pesquisar ou transferir dados; os riscos de interrupção; a ausência de proteção de determinados dados contra um eventual desvio ou pirataria; os riscos de contaminação por eventuais vírus que circulam nas referidas redes, etc. pelas quais a CROSSCALL não se responsabiliza. O Utilizador reconhece estar informado sobre as presentes cláusulas e a CROSSCALL não se responsabiliza em caso de morte, de acidente, de doença e/ou de qualquer tipo de incidente provocado, nomeadamente, por uma utilização inadequada.



X-TALK



PT

X-TALK é a aplicação walkie-talkie desenvolvida pela CROSSCALL para comunicar:

- Com várias pessoas
 - Sem prefixo
 - Sem telefonar
 - Sem atender
- Para aceder a todas as informações sobre esta aplicação, consulte: https://www.crosscall.com/fr_FR/x-talk.html
- Aceda também ao tutorial da aplicação no nosso canal de Youtube neste link: https://www.youtube.com/watch?v=V_vEC55Wg0M&t=1s



X-STORY



PT

X-STORY é a aplicação de montagem desenvolvida pela CROSSCALL para as suas fotografias e vídeos. Permite-lhe:

- Montar/Reorganizar as suas fotografias/vídeos
- Cortar os seus vídeos
- Desacelerar/Acelerar os seus vídeos
- Adicionar uma música na sua montagem

- Para aceder a todas as informações sobre esta aplicação, consulte: https://www.crosscall.com/fr_FR/x-story.html

- Aceda também ao tutorial da aplicação no nosso canal de Youtube no seguinte link: <https://www.youtube.com/watch?v=2IVsk7BHN7I>



X-CAMP: A aplicação da comunidade CROSSCALL.



X-CAMP é a aplicação que reúne a comunidade CROSSCALL para lhe permitir dialogar com todos os utilizadores e especialistas CROSSCALL.

Permite-lhe:

- Partilhar as suas experiências e colocar as suas questões aos utilizadores e especialistas CROSSCALL.
- Receber todas as dicas CROSSCALL para melhor desfrutar do seu produto e do melhor do universo da marca.
- Comprar ou revender os seus aparelhos CROSSCALL.
- Participar em inquéritos e intervir diretamente na conceção dos nossos produtos.
- Participar em concursos exclusivos, receber promoções dedicadas X-CAMP e encontrar mesmo os embaixadores...

RESOLUÇÃO DE AVARIAS

Antes de contactar o nosso serviço de apoio ao cliente, encontrará aqui algumas soluções simples a implementar para resolver problemas simples com que poderá deparar-se.

Pode igualmente ligar-se à aplicação CROSSCALL X-CAMP para questionar todos os utilizadores e especialistas CROSSCALL que poderão contribuir com a sua ajuda em caso de problemas ou dificuldades encontradas durante a utilização do seu aparelho.

Aparelho

Surge uma mensagem quando liga ou utiliza o seu aparelho. Solicita que efetue as seguintes ações:

- Código de acesso: quando o seu aparelho está bloqueado, deve inserir o código de acesso definido durante a configuração do aparelho.
- Códigos PIN do cartão 1 / cartão 2: quando o(s) cartão(ões) SIM do seu operador estiver(em) inserido(s) no aparelho, deverá inserir o(s) código(s) PIN associado(s) a este(s) cartão(ões) cada vez que ligar / iniciar o aparelho.
- Código PUK: se inserir um código PIN incorreto várias vezes, o cartão SIM fica bloqueado. Deve então inserir o código PUK fornecido pelo seu operador para desbloquear o cartão.

O seu aparelho exhibe mensagens de erro de rede e de serviço

Quando se encontrar numa zona de má receção, poderá perder a sua ligação à rede. Desloque-se e volte a tentar. Ao deslocar-se, poderão surgir várias mensagens de erro.

O seu aparelho não liga.

É impossível ligar o seu aparelho com a bateria completamente descarregada. Proceda a um carregamento completo da bateria antes de ligar o aparelho.

Má reação ou lentidão do ecrã tátil

- As funções táteis ecrã podem não funcionar corretamente se adicionar uma proteção de ecrã diferente do X-GLASS, uma proteção comercializada pela Crosscall.
- Para uma utilização ideal do ecrã tátil ao usar luvas, ou se as suas mãos estiverem sujas, pode ativar o «Modo Luvas» que irá aumentar a sensibilidade do ecrã. Para isso, consulte o procedimento descrito na **página 31** deste manual.
- Verifique que dispõe da última versão do software disponível no seu aparelho. Para isso, consulte o procedimento descrito na **página 27** deste manual. Se o seu aparelho lhe propuser uma atualização, faça-a logo que possível.
- Se o ecrã tátil estiver danificado ou riscado, contacte o serviço de apoio ao cliente da Crosscall.

O seu aparelho bloqueia ou ocorre um erro fatal

Antes de mais, experimente as soluções propostas abaixo. Caso o problema persista, contacte o serviço de apoio ao cliente da Crosscall.

- **Reiniciar o aparelho**

Se o seu aparelho deixar de responder ou bloquear, experimente, num primeiro tempo, fechar todas as aplicações abertas, clicando no quadrado em baixo à direita do seu sistema de navegação, e depois em **APAGAR TUDO**. Num segundo tempo, experimente desligar ou reiniciar o seu aparelho como faz habitualmente.

- **Forçar a reiniciação**

Se o seu aparelho deixar de responder ou bloquear, mantenha o botão «Ligar/Desligar» premido durante mais de 15 segundos para desligar o tablet. Aguarde alguns segundos antes de iniciar de novo o seu aparelho.



- **Reiniciar o aparelho**

Se não for capaz de resolver o problema, proceda à reposição das configurações padrão do seu aparelho. Para isso, consulte o procedimento descrito na **página 27** deste manual.

 Antes de repor as configurações padrão do seu dispositivo, lembre-se de fazer cópias de segurança de todos os dados importantes nele armazenados.

Chamadas

Impossível efetuar chamadas

- Assegure-se de que está ligado a uma rede celular apropriada.
- Verificar que o cartão SIM não está desativado. Para isso, vá a **Configurações**  > **Rede e Internet**  > **Rede móvel**, e verifique que o cursor «Utilizar o cartão SIM» está devidamente ativado.
- Verifique que não ativou a função de restrição de chamadas para o número de telefone que está a digitar ou para o número de telefone da chamada que está a receber. Para isso, vá a **Telefone**  > **prima os 3 pontos no topo à direita da interface** > **Configurações** > **Números bloqueados**.

O seu interlocutor não o ouve

- Verifique que o microfone do seu aparelho não está recoberto.
- Verifique que o microfone está colocado suficientemente perto da sua boca.
- Se estiver a utilizar o kit mãos livres fornecido com o seu aparelho, certifique-se de que os auscultadores estão ligados e que o microfone está colocado suficientemente perto da sua boca.

Ouve um eco durante as suas chamadas

Ajuste o volume premindo a tecla +/- de ajuste do volume ou desloque-se.

Desconexões frequentes da rede móvel ou da Internet, ou má qualidade áudio.

- Assegure-se de que não existem obstáculos à antena do aparelho.
- Quando se encontrar numa zona de má receção, poderá perder a sua ligação à rede.
- Além disso, os seus problemas de conectividade podem dever-se a uma avaria ou ao seu operador. Desloque-se e volte a tentar.

Bateria

A bateria não carrega corretamente (para carregadores homologados Crosscall)

- Certifique-se de que o carregador está corretamente ligado ou que o terminal está corretamente posicionado sobre o acessório X-LINK™ que permite o carregamento do seu aparelho (X-CABLE, X-DOCK ...).
- Contacte o serviço de apoio ao cliente Crosscall e solicite uma substituição da bateria.

A bateria descarrega-se cada vez mais rápido

- Quando o aparelho ou a bateria estão expostos a temperaturas extremas, a carga útil pode ficar reduzida.
- O consumo de bateria aumenta quando utiliza certas funções de mensagens ou certas aplicações, como o GPS, os jogos ou a Internet.
- A bateria é um consumível cuja carga útil diminui com o tempo. Para limitar o facto, siga os «conselhos e precauções a tomar para carregar a sua bateria» indicados na página 9/10 deste manual.

Multimédia

Mensagens de erro na abertura da máquina fotográfica

Para utilizar a máquina fotográfica, o seu aparelho deve dispor de memória suficiente e a sua bateria suficientemente carregada. Se obtiver mensagens de erro durante a abertura da máquina fotográfica, tente as seguintes manipulações

- Carregar a bateria.
- Liberte memória transferindo ficheiros para um computador (ver página 23/24) ou eliminando elementos do aparelho.
- Reinicie o aparelho.

Se os problemas persistirem com a máquina fotográfica, contacte o serviço de apoio ao cliente da Crosscall.

Qualidade das fotografias inferior relativamente à pré-visualização.

- A qualidade das suas fotografias pode variar em função do ambiente (por exemplo de noite).
- Verifique a resolução nas configurações da máquina fotográfica.
- Reinicie as configurações predefinidas da aplicação Máquina Fotográfica. Para isso, lance a aplicação **Máquina fotográfica** > **Prima nos 3 traços no topo esquerdo da aplicação** > **Selecione restabelecer as configurações predefinidas** > **OK**

Mensagens de erro na abertura dos ficheiros multimédia

Se receber mensagens de erro ou se não conseguir ler os ficheiros multimédia quando os abrir no seu aparelho, tente as manipulações seguintes:



- Liberte memória transferindo ficheiros para um computador ou eliminando elementos do aparelho (ver página 23/24).
- Assegure-se de que o ficheiro áudio não está protegido por direitos DRM (Gestão dos direitos de autor). Se o ficheiro estiver protegido por direitos DRM, deverá possuir uma licença ou uma chave para poder lê-lo.
- Assegure-se de que os formatos de ficheiros são assumidos pelo aparelho. Se um formato de ficheiro não for assumido, instale uma aplicação que o assuma. Para confirmar os formatos de ficheiro compatíveis com o seu aparelho, pode ir à página do seu aparelho Crosscall.com e consultar as tabelas «Características» no fundo da página.
- O seu aparelho é compatível com as fotografias e vídeos capturados com este mesmo aparelho. As fotografias e vídeos capturados com outros aparelhos podem não ser corretamente visualizados.

Armazenamento

Os dados armazenados no aparelho foram perdidos

Efetue sempre cópias dos dados importantes armazenados no seu aparelho. Caso contrário, poderá não conseguir recuperar os seus dados corrompidos ou perdidos. A Crosscall não pode ser responsável pela perda de dados armazenados no seu aparelho.





Não há espaço suficiente na memória do aparelho

Elimine todos os dados inúteis, com a ajuda da função "Gerir o espaço de armazenamento". Para isso, vá a **Configurações**  > **Armazenamento**  > Clique em «Gerir o espaço de armazenamento» e elimine os ficheiros sugeridos. Pode também eliminar manualmente as aplicações ou os ficheiros inutilizados para libertar espaço de armazenamento.

Diversos

O Bluetooth não funciona bem

Se encontrar problemas de conexão com um outro aparelho Bluetooth, experimente as seguintes soluções:

- Assegure-se de que o aparelho ao qual deseja conectar-se está pronto a ser detetado ou conectado.
- Assegure-se de que a função Bluetooth do seu aparelho está devidamente ativa. Para isso, duas opções:
 - Abra a janela de configuração rápida da tablet e verifique que o ícone Bluetooth está devidamente ativado (a verde).
 - Vá a **Configurações**  > **Aparelhos conectados**  > **Preferências de conexão** > **Bluetooth**, e verifique que o cursor está devidamente ativado.
- Verifique que os dois aparelhos Bluetooth se encontram no interior do raio de ação Bluetooth (cerca de 10 m máximo).
- A partir do seu aparelho, vá a **Configurações**  > **Sistema**  > **Configurações avançadas** > **Opções de reinicialização**, e clique em **Reiniciar o Wi-Fi, os dados móveis e o Bluetooth** > **Reiniciar as configurações**. É possível que perca as informações guardadas durante um reinício.

Se os conselhos acima não lhe permitirem resolver o problema, contacte o serviço de apoio ao cliente Crosscall.

Problema de conexão com um computador

- Assegure-se de que o cabo USB utilizado é compatível com o seu aparelho.
- Verifique que o piloto necessário está devidamente instalado no seu computador e que este está atualizado.

O seu aparelho não consegue detetar a sua posição

Em certos locais, como no interior de um edifício, os sinais GPS podem ser fracos. Se isso se produzir, configure o seu aparelho para a utilização de uma rede Wi-Fi ou móvel com vista a encontrar a sua posição.

Sem conexão a uma rede Wi-Fi ou móvel, a aquisição da posição GPS é mais demorada.

A tecla Home não aparece

A barra de navegação que comporta a tecla Home pode desaparecer quando utiliza certas aplicações ou funções. Para visualizar a barra de navegação, percorra o seu ecrã de baixo para cima.

MEDIDAS DE SEGURANÇA

Informações relativas à segurança geral

O incumprimento das seguintes instruções de segurança podem provocar um incêndio, um choque elétrico, ferimentos ou danos no tablet ou qualquer outro bem. Leia todas as instruções de segurança abaixo antes de utilizar o tablet.

- Desligue sempre o tablet quando a sua utilização é proibida, poderá provocar interferências ou representar um perigo.
- Evite qualquer exposição aos campos magnéticos.
- Desligue o tablet nos aviões e aeroportos quando solicitado.
- Desligue o tablet quando se encontrar perto de dispositivos eletrônicos de alta precisão. O tablet poderá alterar os desempenhos deste tipo de dispositivos.
- Não coloque o tablet nem os respetivos acessórios em recipientes que produzam um campo magnético potente.
- Não deixe dispositivos de armazenamento de dados magnéticos perto do tablet. A radiação emitida pelo tablet pode apagar as informações aí armazenadas.
- Mantenha o tablet ao abrigo da luz direta do sol. Não exponha o seu tablet a temperaturas elevadas e não o utilize na presença de gases inflamáveis (por exemplo, numa estação de serviço).
- Mantenha o seu tablet a uma distância mínima de 15 mm do seu corpo quando efetua chamadas.
- As peças pequenas podem apresentar um risco de asfixia.
- O seu tablet pode emitir um som estridente.
- Evite os choques ou danos no seu tablet.
- Determinadas peças do seu tablet são feitas de vidro. O vidro pode partir-se caso o tablet caia numa superfície dura ou sofra um impacto. Se o vidro partir, não toque nas peças de vidro do tablet e não tente remover o vidro partido do tablet. Não utilize o seu tablet enquanto o vidro não for substituído por um operador autorizado.
- Não tente desmontar o tablet nem os acessórios. A manutenção ou a reparação do tablet só devem ser confiadas a pessoal qualificado.
- A tomada elétrica deve estar situada perto do tablet e facilmente acessível.
- Respeite todas as leis e regulamentos relativos à utilização do tablet. Respeite a privacidade e os direitos dos outros quando utiliza o tablet.

- Siga as instruções deste manual sobre a utilização do cabo USB. Caso contrário, o seu telemóvel ou computador poderão ficar danificados.
- Limpe o tablet com um pano macio e seco. A menos que respeite as condições mencionadas abaixo nas «Informações relativas à estanquidade», não use água, álcool, sabão ou produtos químicos.
- Certifique-se de que faz uma cópia de segurança dos seus dados importantes. Uma reparação ou outros fatores podem provocar uma perda de dados.
- Não desconecte o tablet durante a transferência de ficheiros ou formate a memória. Isso pode provocar uma falha no programa ou danificar os dados.
- Mantenha o tablet e o carregador fora do alcance das crianças. Não deixe que crianças utilizem o tablet ou o carregador sem supervisão.
- Este aparelho não está previsto para pessoas (incluindo crianças) cujas capacidades físicas, sensoriais ou mentais ou cuja falta de experiência ou de conhecimentos as impediriam de garantir uma utilização segura dos aparelhos, se não forem vigiadas ou até previamente iniciadas pela pessoa responsável pela segurança destas.
- Mantenha os acessórios pequenos do tablet fora do alcance das crianças para evitar qualquer risco de asfixia.
- Não permita que crianças ou animais de estimação mordam ou coloquem o aparelho na boca.
- Não modifique nem recondicione o tablet.
- Não exponha o tablet a chamas, explosões ou outras fontes de perigo.
- Desligue o tablet quando se encontrar perto de materiais ou de líquidos explosivos.
- O tablet só deve ser ligado a uma interface USB 2.0.
- A temperatura de funcionamento ideal está compreendida entre 0 °C e 40 °C. A temperatura de armazenamento ideal está compreendida entre 20 °C e 50 °C.
- Interrompa a utilização do aparelho em caso de sobreaquecimento ou se alguma das peças apresentar fissuras ou estiver partida.
- Não pressione o aparelho contra os olhos, orelhas ou qualquer outra parte do corpo nem o coloque na boca.
- Não utilize o flash próximo dos olhos de pessoas ou de animais.
- Utilize apenas os acessórios originais do tablet e não instale a sua bateria noutra tablet.

Informações relativas à estanquidade

- Acaba de adquirir um tablet em conformidade com o índice de proteção IP68. Para garantir uma utilização e uma estanquidade ótimas, certifique-se de que todas as tampas e proteções que cobrem as aberturas e a capas estão corretamente fechadas.
- Não abra as tampas nem o compartimento do cartão SIM do aparelho se este estiver na água ou num ambiente muito húmido.
- Certifique-se de que as tampas não estão danificadas quando as abre ou fecha. Certifique-se de que a junta não apresenta quaisquer resíduos, como areia ou poeira, para evitar danificar o aparelho.
- As tampas que cobrem as aberturas podem soltar-se em caso de queda ou impacto.
- Assegure-se de que todas as tampas estão corretamente alinhadas e bem fechadas.
- Se o aparelho tiver estado submerso em água ou se o microfone ou o altifalante estiver molhado, é possível que o som não esteja nítido durante uma chamada. É recomendado aguardar alguns minutos após a submersão do seu aparelho para que recupere a sua qualidade de áudio inicial. Certifique-se de que o microfone ou o altifalante está limpo e seco limpando-o com um pano seco.
- Se o aparelho estiver molhado com água salgada ou com cloro, passe-o por água da torneira e seque-o com um pano macio e limpo. Limpe cuidadosamente as tampas e conectores.
- Em determinadas condições, a resistência do aparelho à água pode provocar ligeiras vibrações. Estas vibrações, por exemplo quando o volume é ajustado para um nível alto, são completamente normais e não afetam o correto funcionamento do telemóvel.
- Não retire a membrana à prova de água que cobre o microfone ou os altifalantes e não utilize uma ferramenta que possa danificá-la (pontaguda, cortante, etc.).
- Não exponha o aparelho a partículas metálicas: estas podem acumular-se no altifalante do seu tablet devido ao íman integrado no seu componente. As partículas metálicas podem ser limpas com um pano macio. Em alternativa, pode colocar o dispositivo num saco plástico transparente.
- As variações de temperatura podem aumentar ou diminuir a pressão, o que pode alterar a qualidade do som. Se necessário, abra as tampas para evacuar o ar.

Dispositivos médicos

- Desligue o tablet nos hospitais e noutras infraestruturas médicas que o solicitem.
- O seu tablet possui antenas de rádio que emitem campos eletromagnéticos. Estes campos eletromagnéticos podem interferir com os pacemakers ou outros dispositivos médicos.

- Caso use um pacemaker, mantenha uma distância de separação de, pelo menos, 20 cm entre este e o tablet.
- Mantenha o telemóvel no lado oposto ao implante.
- Caso considere que o seu tablet poderá estar a interferir com o seu pacemaker ou qualquer outro dispositivo médico, interrompa a sua utilização e consulte um médico para obter informações específicas sobre o seu dispositivo médico.
- Quando realizar atividades repetitivas, como uma introdução de texto ou jogos no seu tablet, poderá sentir um desconforto ocasional nas mãos, braços, pulsos, ombros, pescoço ou noutras partes do corpo. Se sentir qualquer desconforto, interrompa a utilização do tablet e consulte um médico.

Segurança rodoviária

- Respeite todas as normas e medidas de segurança relativas à utilização do aparelho quando conduz.
- Respeite todas as leis locais. Mantenha sempre as mãos livres para conduzir o veículo enquanto estiver ao volante. Quando conduz, a segurança rodoviária deve ser a sua primeira preocupação.
- Pare na berma e estacione antes de efetuar ou receber uma chamada, caso as condições de trânsito o exigirem.
- Os sinais de radiofrequência podem perturbar alguns sistemas eletrónicos presentes no seu veículo, como o rádio do carro ou o equipamento de segurança.
- Caso o seu veículo estiver equipado com um airbag, certifique-se de que não dificulta o seu acesso colocando um equipamento sem fios portátil ou fixo à sua frente. Caso contrário, corre o risco de impedir a abertura do airbag e provocar ferimentos graves. É proibido utilizar o tablet na mão enquanto conduz.
- Quando ouvir música, certifique-se de que mantém o volume a um nível razoável para que consiga perceber o que está a acontecer ao seu redor. Este ponto é particularmente importante quando está perto de uma estrada.
- O facto de utilizar o tablet em determinadas circunstâncias pode distraí-lo e pode causar uma situação de perigo. Respeite todas as regras que proibem ou limitam a utilização do tablet ou dos auscultadores (abstendo-se, por exemplo, de enviar SMS enquanto conduz ou utilizar auscultadores quando anda de bicicleta).
- É proibido utilizar o tablet na mão enquanto conduz.

Alimentação e carregamento

- Não mande o seu tablet para o fogo
- Não provoque curto-circuito.
- Não o exponha a temperaturas superiores a 60 °C / 140 °F.
- Recicle a bateria de acordo com as normas em vigor.
- Carregue o tablet com o cabo USB e o adaptador fornecido. A utilização de um adaptador ou de um cabo incompatível pode danificar definitivamente o seu tablet.
- O adaptador deve ser ligado perto do tablet e ser de fácil acesso.
- A utilização de cabos ou de carregadores danificados ou o carregamento na presença de humidade podem provocar um choque elétrico.
- O adaptador elétrico destina-se exclusivamente a uma utilização em espaços interiores.
- A tomada elétrica deve estar facilmente acessível. A tomada não deve ser bloqueada durante a utilização.
- Para desconectar totalmente o tablet da alimentação elétrica, desligue o seu carregador da tomada de parede.
- Os adaptadores podem ficar quentes durante uma utilização normal e um contacto prolongado pode causar lesões.
- Certifique-se sempre de que existe ventilação suficiente à volta dos adaptadores durante a sua utilização.
- A ventilação não deve ser obstruída cobrindo os orifícios de ventilação com objetos (jornais, toalhas, cortinas, etc.) para evitar sobreaquecimento e avarias. Mantenha um espaço livre de, pelo menos, 10 cm à volta do tablet.
- O tablet deve ser utilizado em zonas de clima temperado.
- Não insira nem retire uma porta USB com as mãos molhadas, visto que pode provocar um risco de choque elétrico.
- Como o tablet está equipado com uma bateria recarregável interna, não exponha o produto a um calor excessivo (sol, fogo, etc.).
- Evite a utilização do conector para efetuar diversas ações em simultâneo e certifique-se de que os terminais da bateria não tocam em nenhum elemento condutor, como metais ou líquidos.

Proteção auditiva



Este tablet respeita a regulamentação em vigor em termos de limitação do volume de saída máximo. Utilizar auriculares num volume elevado durante muito tempo pode provocar uma perda de audição!

- Interrompa a utilização do aparelho ou baixe o volume se sentir os ouvidos a zumbir.
- Não ajuste o volume no máximo, os profissionais de saúde desaconselham a exposição prolongada a níveis sonoros elevados.
- Utilize os auriculares corretamente, uma vez que uma pressão sonora excessiva oriunda destes ou de auscultadores pode provocar perdas de audição.
- Para prevenir qualquer dano auditivo, evite ouvir música durante muito tempo num volume elevado.
- Utilize apenas os auriculares fornecidos com o seu tablet.

Proteção do ambiente

- Certifique-se de que respeita a regulamentação local em matéria de eliminação de resíduos quando descarta a embalagem, a bateria ou o tablet usados. Elimine-os num ponto de recolha para que sejam corretamente reciclados. Não coloque os tablets nem as baterias usadas no lixo doméstico.
- Coloque as baterias de lítio usadas que não quer guardar nos pontos previstos para o efeito. Não coloque no lixo.
- Não coloque os tablets nem as baterias usadas no lixo doméstico.



A bateria apresenta um risco de explosão caso a substitua por um modelo desadequado. Elimine as baterias usadas de acordo com as instruções.



Limpeza e manutenção

- Desligue o tablet antes de qualquer limpeza ou manutenção. O carregador deve ser desligado da tomada. O tablet e o carregador devem ser desligados de forma a evitar qualquer choque elétrico ou curto-circuito da bateria ou do carregador. Feche as tampas.

- Não limpe o tablet nem o carregador com substâncias químicas (álcool, benzeno), agentes químicos ou de limpeza abrasivos para não danificar as peças nem provocar uma avaria. O aparelho pode ser limpo com um pano macio antiestático e ligeiramente húmido ou com água da torneira seguindo as instruções que se encontram nas INFORMAÇÕES RELATIVAS À ESTANQUIDADE, página 46.
- Não raspe e não altere o tablet, visto que as substâncias incluídas na tinta podem causar uma reação alérgica. Se tal reação ocorrer, interrompa imediatamente a utilização do tablet e consulte um médico.
- Elimine o pó da tomada elétrica e mantenha esta última seca para evitar qualquer risco de incêndio.
- Se o tablet ou um dos seus acessórios não funcionar corretamente, contacte o seu prestador de serviços local.
- Não desmonte o tablet ou os acessórios.

Chamadas de emergência

Em caso de emergência, se o tablet estiver ligado e se o utilizador se encontrar na área de cobertura da rede, o tablet pode ser utilizado para realizar uma chamada de emergência. Contudo, os números de emergência podem não estar acessíveis em todas as redes. Nunca confie apenas no tablet para efetuar chamadas de emergência.

Recomendações para a redução da exposição do utilizador às radiações

- Utilize o seu tablet em zonas de cobertura da sua rede, de forma a diminuir a quantidade de radiação recebida (nomeadamente nos parques de estacionamento subterrâneos ou em trajetos de comboio e de carro).
- Utilize o seu tablet com boas condições de receção (isto é, apresentação do número máximo de traços de rede).
- Utilize o kit mãos-livres.
- Durante uma chamada, afaste o tablet da barriga de mulheres grávidas e da parte inferior do abdómen de adolescentes.
- As crianças e adolescentes devem fazer uma utilização razoável dos tablets, evitando as comunicações noturnas e limitando a frequência e a duração das chamadas.

INFORMAÇÕES ADICIONAIS

Conformidade



- A CROSSCALL confirma que este aparelho cumpre as recomendações de base e as outras medidas pertinentes indicadas na diretiva 2014/53/UE. A última versão aplicável da Declaração de Conformidade pode ser consultada no site: https://docs.crosscall.com/public/CERTIFICAT/CORE-T5_CERTIFICATE-OF-CONFORMITY_INTERNATIONAL.pdf.
- Restrições relativas à faixa dos 2,4 GHz: Noruega: este subparágrafo não se aplica à zona geográfica situada num raio de 20 km do centro de Ny-Ålesund. Restrições relativas à faixa dos 5 GHz: segundo o artigo 10, parágrafo 10, da diretiva 2014/53/UE, a embalagem indica que este equipamento hertziano está sujeito a determinadas restrições quando é comercializado na Bélgica (BE), Bulgária (BG), República Checa (CZ), Dinamarca (DK), Alemanha (DE), Estónia (EE), Irlanda (IE), Grécia (EL), Espanha (ES), França (FR), Croácia (HR), Itália (IT), Chipre (CY), Letónia (LV), Lituânia (LT), Luxemburgo (LU), Hungria (HU), Malta (MT), Países Baixos (NL), Áustria (AT), Polónia (PL), Portugal (PT), Roménia (RO), Eslovénia (SL), Eslováquia (SK), Finlândia (FI), Suécia (SE), Reino Unido (UK), Turquia (TR), Noruega (NO), Suíça (CH), Islândia (IS) e Liechtenstein (LI).



Faixas de frequências e potência

- Faixa de frequências utilizada pelo equipamento hertziano: determinadas faixas podem não estar disponíveis em todos os países ou em todas as regiões. Contacte a operadora local para obter mais informações.
- Frequência máxima do sinal de rádio emitido na faixa de frequências onde o equipamento hertziano funciona: a potência máxima para todas as faixas é inferior ao valor limite mais elevado indicado na norma harmonizada associada. Os limites nominais das faixas de frequências e da potência de transmissão (radiada e/ou por condução) aplicáveis a este equipamento hertziano são os seguintes:

Faixas	Frequência	Potência máxima
GSM850	824 MHz-894 MHz	33±2 dBm
GSM900	880 MHz-960 MHz	33±2 dBm
GSM1800	1710 MHz-1880 MHz	30±2 dBm
GSM1900	1850 MHz-1990 MHz	30±2 dBm
WCDMA B1	1920 MHz-2170 MHz	23±2 dBm
WCDMA B2	1850 MHz-1990 MHz	23±2 dBm
WCDMA B4	1710MHz-2155MHz	23±2 dBm
WCDMA B5	824 MHz-894 MHz	23±2 dBm
WCDMA B8	880 MHz-960 MHz	23±2 dBm
LTE B1	1920 MHz-2170 MHz	23±2 dBm
LTE B2	1850 MHz-1990 MHz	23±2 dBm
LTE B3	1710 MHz-1880 MHz	23±2 dBm
LTE B5	824 MHz-894 MHz	23±2 dBm
LTE B7	2500 MHz-2690 MHz	23±2 dBm
LTE B8	880 MHz-960 MHz	23±2 dBm
LTE B20	791 MHz-862 MHz	23±2 dBm
LTE B28	703 MHz-803 MHz	23±2 dBm
LTE B32	1452 MHz-1496 MHz	DL only
LTE B38	2570 MHz-2620 MHz	23±2 dBm
LTE B40	2300 MHz-2400 MHz	23±2 dBm
WI-FI 2,4 GHz	2400 MHz-2483.5 MHz	< 20 dBm
WI-FI 5 GHz	5150 MHz-5725 MHz	< 20 dBm
Bluetooth	2400 MHz-2483.5 MHz	< 10 dBm
NFC	13.56 MHz	< 42 dBuA/m

Informações relativas aos acessórios e softwares

Recomendamos a utilização dos seguintes acessórios:

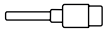
ACESSÓRIO	MODELO	DADOS TÉCNICOS
	Marca registada: Crosscall Modelo: 1901070199039 (CH-21E)	Tensão de entrada: 100-240 V~ Frequência de entrada CA: 50/60 Hz Tensão de saída: 5.0 V === Corrente de saída: 2.0 A Potência de saída: 10.0 W Desempenho médio em modo ativo: 81,03 % Desempenho médio com baixa carga (10 %): 80,33 % Consumo de energia sem carga: 0.045 W
	Ref. Crosscall: 1904140199101	IPX6
	Ref. Crosscall: 1902140199602	USB-A/USB-C 1 m

A versão do software do produto é L1893.X.XX.XX.XXXX (em que X=0 a 9, A a Z, representando as atualizações na experiência do utilizador, patches de segurança, etc.). As atualizações do software são publicadas pelo fabricante para corrigir os erros ou melhorar algumas funcionalidades após o lançamento do produto. Todas as versões do software publicadas pelo fabricante foram verificadas e respeitam sempre a regulamentação aplicável.

Todos os parâmetros de radiofrequência (por exemplo, a faixa de frequências e a potência de saída) não são acessíveis ao utilizador e não podem ser alteradas por este. As últimas informações sobre os acessórios e softwares encontram-se disponíveis na Declaração de Conformidade, disponível no site: https://docs.crosscall.com/public/CERTIFICAT/CORE-T5_CERTIFICATE-OF-CONFORMITY_INTERNATIONAL.pdf

Taxa de Absorção Específica (DAS)

Este aparelho respeita as diretivas relativas à exposição às radiofrequências quando utilizado na proximidade da cabeça ou a uma distância mínima de 5 mm do corpo. Segundo as diretivas da ICNIRP (Comissão Internacional de Proteção contra as Radiações não Ionizantes), o limite da DAS é, em média, de 2 W/kg para a cabeça e o tronco e de 4 W/kg para os membros num tecido celular de 10 g que absorva a maioria das frequências.

Valores máximos para este modelo:

- SAR corpo: 1,58 (W/kg) ==> valor limite autorizado: 2 (W/kg)
- SAR membros: 2,90 (W/kg) ==> valor limite autorizado: 4 (W/kg)

Direitos de autor

Este equipamento destina-se a uma utilização privada. Copiar CDs ou descarregar músicas, vídeos ou fotografias para revenda ou para qualquer outra finalidade comercial pode constituir uma infração da lei de direitos de autor. Poderá ser necessária uma autorização para copiar ou gravar a totalidade ou parte de um documento, livro e/ou apresentação sujeito(a) à lei de direitos de autor. Certifique-se de que conhece todas as leis relativas à gravação e utilização do referido conteúdo no seu país e jurisdição.

ANEXO

Informações importantes

Para lhe proporcionar a melhor experiência, o tablet conecta-se regularmente a servidores de Internet e mensagens. Isto gera automática e inevitavelmente trocas de dados que podem ser cobradas adicionalmente ao seu plano tarifário existente ou deduzidas do seu saldo pré-pago.

Para evitar quaisquer problemas de faturação relacionados com serviços que utilizam a Internet, recomendamos vivamente que opte por um plano adequado que inclua um acesso ilimitado à Internet e à caixa de mensagens. Evite também alterar os parâmetros predefinidos por defeito. Se pretender, pode ligar-se a uma rede Wi-Fi para melhorar o débito e a eficácia. Recomendamos que utilize uma rede Wi-Fi quando utilizar o serviço de streaming ou descarregar jogos, vídeos ou filmes.

Condições de garantia

O seu tablet e respetivos acessórios presentes na caixa possuem garantia contra qualquer defeito ou anomalia de funcionamento que possa surgir devido à sua conceção ou fabrico ou a um defeito do material, em condições normais de utilização, durante o período da garantia (consultável com as nossas condições gerais de Serviço de Apoio ao Cliente em www.crosscall.com > Assistência > Garantia), válida a contar da data da compra do tablet, conforme consta na sua fatura original. A garantia comercial termina, de pleno direito, findo este prazo. O período de disponibilidade das peças sobresselentes indispensáveis à utilização dos produtos novos é de dez (10) anos a partir da data de fim de comercialização do produto.

Para mais detalhes sobre as condições de garantia, consulte www.crosscall.com > Assistência > Garantia.

Antes de contactar o nosso Serviço pós-venda, recomendamos que siga as instruções seguintes:

- Carregue totalmente a bateria;
- Atualize o software ou restaure as configurações padrão para formatar o tablet.
- Leia atentamente a secção RESOLUÇÃO DE AVARIAS deste manual (página 40-43) para ver se existem soluções propostas para resolver o problema encontrado.

AVISO: TODOS os dados do utilizador do tablet (contactos, fotografias, mensagens, ficheiros e aplicações descarregadas) serão perdidos permanentemente. Recomendamos vivamente que efetue uma cópia de segurança completa dos dados do seu tablet antes de o formatar.

→ Para reiniciar as configurações predefinidas: no Menu do seu tablet, clique em **Configurações > Sistema > Configurações avançadas > Opções de reinicialização > Eliminar todos os dados (repor a configuração padrão.)**

Caso o seu tablet apresente uma avaria que impeça a sua utilização normal, deve enviá-lo para o nosso Serviço pós-venda. O seu tablet não será reparado nem substituído se as marcas colocadas ou os números de série (IMEI) tiverem sido retirados ou modificados ou se o recibo da sua compra estiver em falta ou for ilegível.

Se a falta de conformidade ou o defeito for confirmado, o seu tablet será substituído ou reparado, total ou parcialmente. Esta garantia abrange as despesas com peças e mão de obra.

Antes de enviar o seu tablet para o nosso Serviço de pós-venda, recomendamos que:

- anote e guarde o seu IMEI num local seguro (*);
- retire o cartão SD e o cartão SIM;
- grave todos os seus dados pessoais. O nosso centro de reparação pode ter necessidade de formatar o seu tablet.

(*) O seu código de IMEI é o número de série que permite identificar o seu aparelho e acompanhar o serviço pós-venda. Existem várias formas de encontrar o seu código de IMEI:

- Digite *#06 # no teclado do seu tablet;
- Verifique a embalagem do seu tablet;
- Na parte traseira do seu tablet, e em função do modelo, o IMEI pode estar escrito numa etiqueta ou gravado no compartimento do cartão SIM do seu tablet.

Documentos e informações a anexar durante o envio do seu tablet para o nosso Serviço de pós-venda:

- Uma cópia da fatura ou do recibo, indicando a data de compra, o tipo de produto e o nome do distribuidor;
- O número IMEI do tablet;
- Uma descrição da avaria do tablet.

Convidamo-lo a tomar conhecimento das condições gerais de serviço disponíveis no site da Crosscall no seguinte endereço: **www.crosscall.com**

CORE-T5, concebido em França e montado na China

Criado e importado por:

CROSSCALL - 245 RUE PAUL LANGEVIN 13290 AIX-EN-PROVENCE - França.

INHOUDSOPGAVE

ALGEMENE PRESENTATIE VAN DE TABLET

Presentatie van het apparaat	320
X-LINK™*	321
X-BLOCKER	321

INGEBRUIKNAME VAN UW CORE-T5

Installatie van de nano-SIM/micro-SD kaart.....	322
In- en uitschakelen van de tablet	323
Adviezen en voorzorgsmaatregelen voor het opladen van uw batterij	323

AANRAAKSCHERM, NAVIGATIESYSTEEM EN KNOPPEN VAN DE CORE-T5

Het aanraakscherm gebruiken	325
Systeemnavigatie.....	327
Knoppen van de tablet	329

GEBRUIK VAN UW TABLET

Bellen.....	331
Contacten	332
Berichten	332
Camera	333
Galerij.....	334
Overdracht van gegevens naars uw nieuwe CROSSCALL-tablet	335
Overdracht van gegevens tussen CROSSCALL-tablet en uw PC	337
Beheer van simkaarten.....	339
Mobiele gegevens.....	339
Browser	340
E-mail	340
Batterijbesparing	340
De tablet resetten	341
Systeemupdates	341

PERSONALISERING VAN DE TABLET

Startscherm.....	341
Geluid.....	343
Meldingen	343
Datum en tijd.....	343
Talen	343

TIPS EN SNELTOETSEN

Modus gesplitst scherm	344
Screenshot	344
Automatische schermrotatie.....	344
Scherm activeren	344

Weergave op een tweede scherm.....	345
Handschoenenmodus	345
Vergrendelingsmodus van aanraakscherm.....	345
NFC.....	346
Batterij delen	346
Weergave tijdens opladen	346
Bevestiging van de veiligheidsriem (leash).....	346
Rekenmachine	347

DE CROSSCALL-APPLICATIES

X-SENSORS.....	347
X-SAFE	348
X-TALK.....	351
X-STORY.....	352
X-CAMP: De applicatie van de CROSSCALL-gemeenschap.....	353

STORINGEN OPLOSSEN

Apparaat	354
Gesprekken.....	355
Batterij.....	356
Multimedia	356
Opslag.....	357
Overig	357

VEILIGHEIDSMATREGELEN

Informatie met betrekking tot de algemene veiligheid	358
Informatie met betrekking tot de waterdichtheid	360
Medische apparatuur.....	360
Veiligheid op de weg	361
Voeding en opladen	362
Gehoorbescherming.....	363
Milieubescherming	363
Schoonmaak en onderhoud.....	363
Noodoproep	364
Aanbevelingen om blootstelling van de gebruiker aan straling te verminderen	364

AANVULLENDE INFORMATIE

Comformiteit.....	365
Frequentiebanden en vermogen	366
Informatie met betrekking tot de accessoires en software	367
Specifieke Absorptie Ratio (SAR)	367
Auteursrechten	368

BIJLAGE

Belangrijke informatie.....	368
Garantievoorwaarden.....	368

Hartelijk dank voor het kiezen van CROSSCALL en de aankoop van deze tablet.

De gebruikershandleiding zal u helpen om vertrouwd te raken met uw nieuwe toestel.

DE VOORDELEN VAN DE CORE-T5

Duurzaam

De CORE-T5 heeft een garantie van vijf jaar, ongekend in de wereld van de telefonie. Bovendien is de CORE-T5 ontworpen volgens de waarden van CROSSCALL omtrent duurzaamheid, bezit dus de militaire norm MIL-STD-810H en garandeert professionals uitstekende geschiktheid van het toestel voor hun dagelijkse activiteiten en gebruik.

Performant

De CORE-T5 is uitgerust met een Qualcomm Snapdragon 665 Octo-core processor en 3 GB werkgeheugen zodat u snel op uw tablet kunt navigeren en met gemak kunt schakelen tussen intensief en rustig gebruik. De CORE-T5 wordt geleverd met Android 11 en is gecertificeerd Android Enterprise Recommended zodat u zeker kunt zijn van een update naar het volgende besturingssysteem van Android evenals een regelmatige update van veiligheidspatches voor minimaal 3 jaar.

Technische communicatie

De CORE-T5 is speciaal ontworpen voor PMR (Professional Mobile Radio). Het apparaat ondersteunt alle missiekritieke protocollen geïntegreerd in het Qualcomm-modem (ondersteuning van Release 12 3GPP-functies) zodat de gebruiker ook kan communiceren wanneer het netwerk overbelast is, dankzij mechanismen voor "resource pre-emption" en "flow prioritisation". Uitgerust met 2 programmeerbare knoppen en een krachtige 100 dB luidspreker, voor een gegarandeerd gebruik op de werkvloer: in lawaaiige omgevingen en/of met dikke handschoenen.



ALGEMENE PRESENTATIE VAN DE TABLET

Presentatie van het apparaat

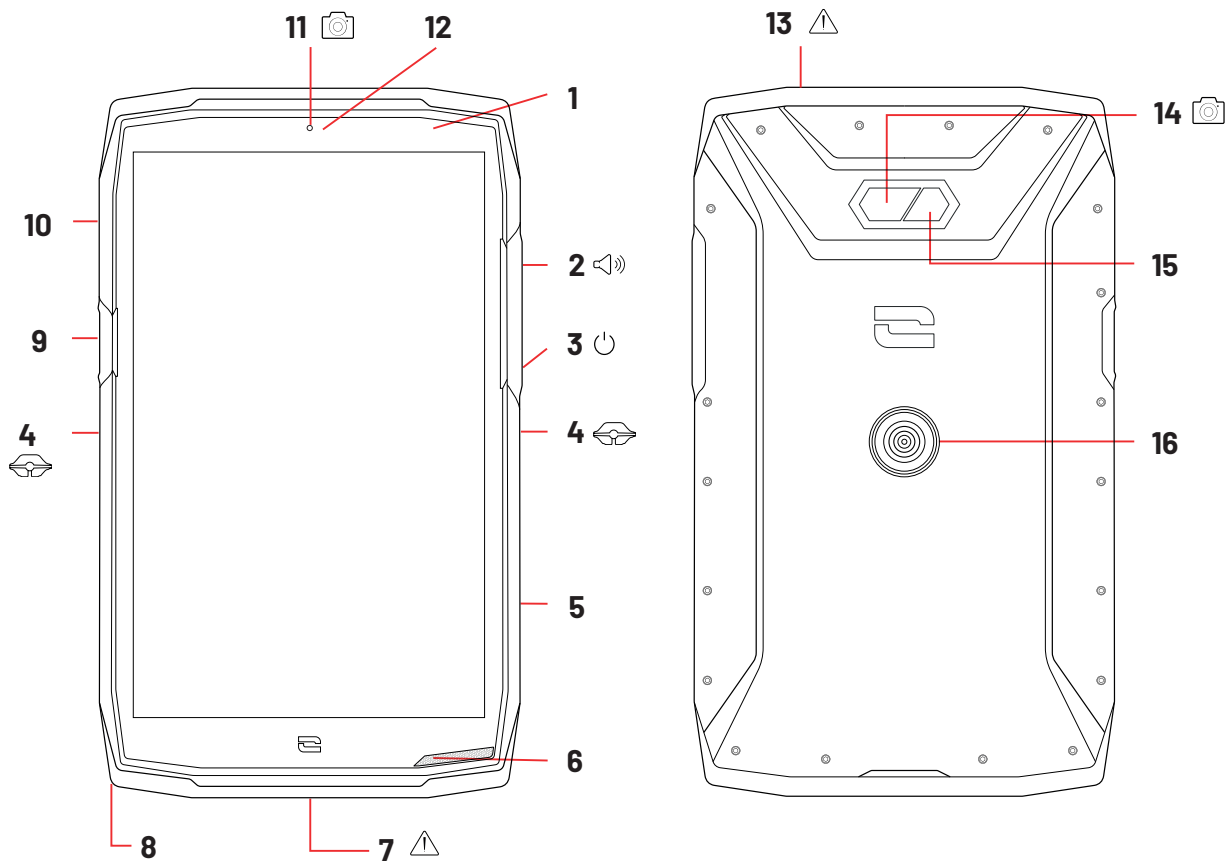

- 1. Lichtsterktesensor
- 2. Volumeknop +/-
- 3. Aan/uit-knop
- 4. Inkepingen voor X-BLOCKER
- 5. Programmeerbare knop nr. 2
- 6. Luidspreker
- 7. USB-poort Type C (afsluitdoppen - altijd goed dichtdoen!)
- 8. Opening voor veiligheidsriem
- 9. Programmeerbare knop nr. 1
- 10. Lade voor het plaatsen van nano-simkaarten en een micro-SD-kaart
- 11. 5MP camera voorkant
- 12. Led-meldingslampje
- 13. Aansluiting voor oortelefoons (afsluitdoppen - altijd goed dichtdoen!)
- 14. 13MP camera achterkant
- 15. Flits
- 16. X-LINK™* (bevestigen / opladen / overdragen van gegevens)

*Technologie Magconn



X-LINK™*

Het intelligente magnetische bevestigingssysteem

Dankzij de magnetische connector aan de achterkant van uw tablet kunt u die in één beweging bevestigen en aansluiten op de exclusieve accessoires van X-LINK™*.

Afhankelijk van de gebruikte accessoires kunt u met de X-LINK™* uw tablet opladen en/of gegevens overdragen.



X-BLOCKER

Het krachtige mechanische bevestigingssysteem

In situaties die maximale ondersteuning vergen, garandeert dit accessoire dat exclusief meegeleverd wordt met uw tablet, de bevestiging van uw tablet op compatibele accessoires (losrukkraft 20 kg). Het accessoire is eenvoudig te bevestigen op de inkepingen aan de zijkant van uw tablet. De silicone laag vermindert de trillingen veroorzaakt door de schokken.

Voordat u een activiteit begint, moet u controleren of uw X-BLOCKER volledig in de twee inkepingen van de tablet zit.

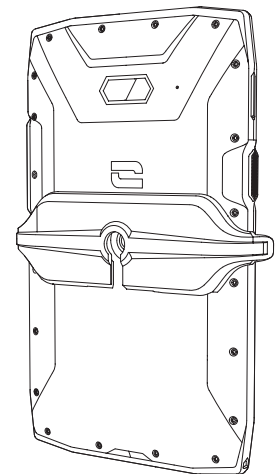
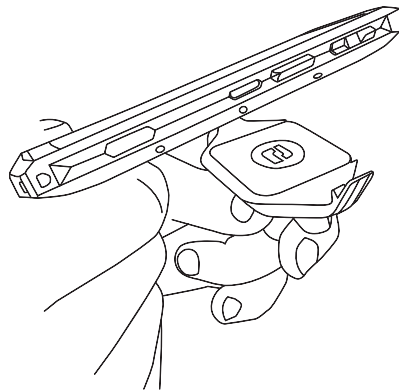
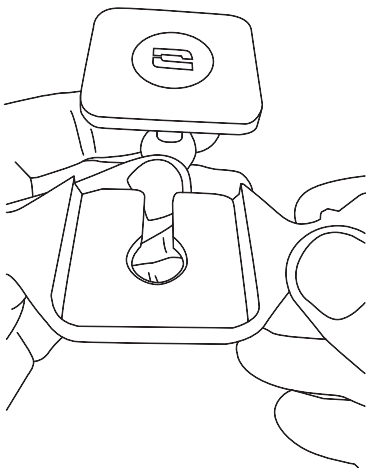

Ontdek het complete assortiment aan accessoires die compatibel zijn met de X-LINK™* en de X-BLOCKER op www.crosscall.com

*Technologie Magconn

INGEBRUIKNAME VAN UW CORE-T5

Installatie van de nano-SIM/micro-SD kaart

1. Zorg ervoor dat uw toestel uitgeschakeld is. Als dit niet het geval is, zet het toestel dan uit door op de Aan/Uit-toets te drukken.
2. Trek de lade voor de nano-sim/micro-SD kaart uit met behulp van het meegeleverde hulpmiddel, door dit in de speciaal daarvoor bedoelde opening te steken, zoals hieronder is afgebeeld.

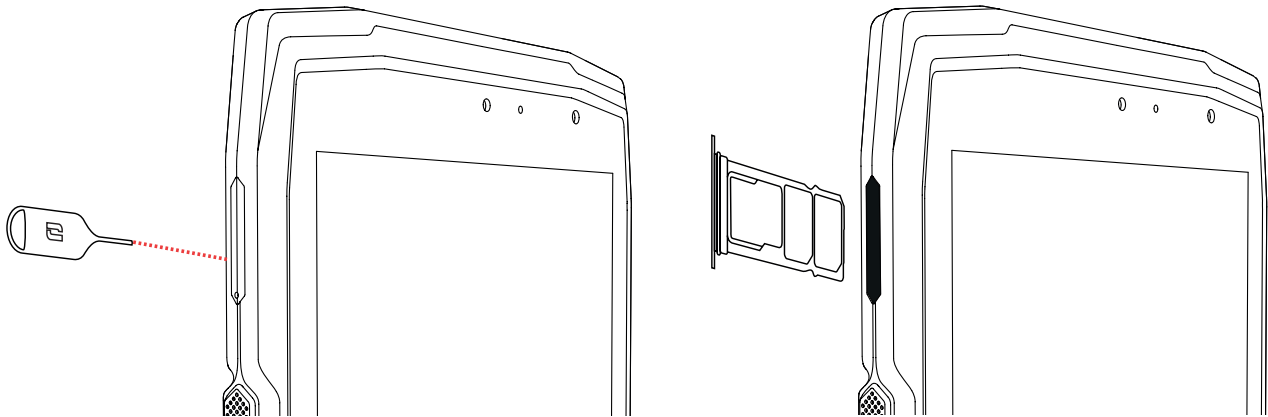

3. Trek de lade compleet uit.
4. U heeft de mogelijkheid 2 simkaarten en een micro SD-kaart in uw tablet te plaatsen.
 - a. Om zeker te zijn van een optimale compatibiliteit met de diensten van de operators, moet u uw nano-SIM-kaart met de metalen kant naar beneden in het kleinste vakje plaatsen (SIM 1).

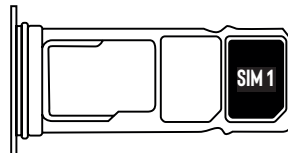

- b. Plaats indien gewenst een tweede nano-simkaart in het middelste compartiment (SIM 2) en/of een micro SD-kaart (maximaal 512 GB) in het linker compartiment. Plaats de kaart met de metalen kant naar beneden.

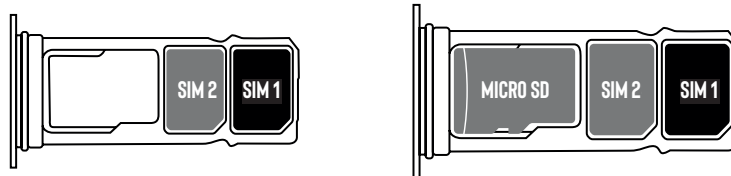

5. Duw de lade terug in de tablet.
 - a. Controleer dat de kaarten correct uitgelijnd zijn.
 - b. Zorg ervoor dat de lade correct uitgelijnd is met de sleuf van de tablet voordat u deze terugschuift.
 - c. Schuif de lade in de tablet en druk deze aan, zoals hierboven aangegeven.

Let op: Om de waterdichtheid van de tablet te garanderen, dient de lade compleet ingeschoven en vergrendeld te zijn.

In- en uitschakelen van de tablet

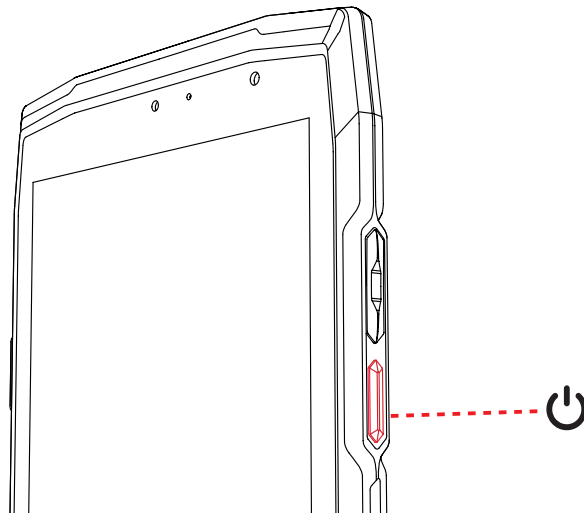

Druk lang op de **Aan/uit-toets** van de tablet en wacht enkele seconden totdat het scherm aangaat.

Wanneer u uw tablet voor het eerst gebruikt of na het resetten van gegevens, volgt u de instructies die op het scherm verschijnen om uw toestel te configureren.

Als de tablet eenmaal aanstaat, kunt u met deze toets ook:

- Uw aanraakscherm met een simpele korte druk vergrendelen/ontgrendelen
- Toegang krijgen tot noodoproepen, uw tablet uit- of aanzetten door lang te drukken.

Adviezen en voorzorgsmaatregelen voor het opladen van uw batterij

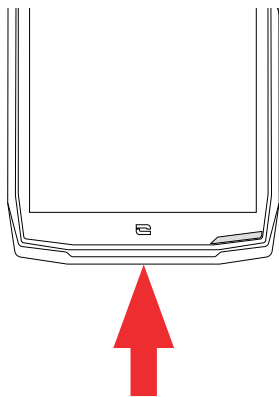

1. Open het afsluitdopje en sluit de in de verpakking meegeleverde kabel en adapter aan via de USB-A poort. Steek het andere uiteinde van de kabel in de USB-poort van uw tablet.
2. Sluit de adapter aan op een stopcontact.
3. Zodra de batterij volledig opgeladen is, kunt u de tablet loskoppelen van de oplader. Koppel eerst de oplader los van het apparaat en haal deze vervolgens uit het stopcontact.

i Laad de tablet nooit op met behulp van zowel de magnetische verbinding X-LINK™ als de USB-aansluiting, dat kan de onderdelen van uw tablet beschadigen.

i De batterij is volledig geïntegreerd de tablet en kan niet verwijderd worden. Verwijder de batterij niet zelf.

- Om te voorkomen dat de batterij van uw toestel voortijdig slijt, raden we aan het toestel altijd volgens de regels op te laden. Het beste is uw batterij op te laden als deze op 20% staat en niet verder op te laden dan 80% in plaats van een volledige oplaadcyclus (van 0 tot 100%).

*Technologie Magconn

- Gebruik uitsluitend een goedgekeurde oplader en kabel die geschikt zijn voor uw tablet. Het gebruik van niet goedgekeurde opladers of kabels kan leiden tot het ontploffen van de batterij of beschadiging van de de tablet.
- Vermijd het gebruik van uw tablet tijdens het opladen. Bedek uw tablet of de adapter voor het stopcontact niet.
- Een verkeerde aansluiting van de oplader kan uw tablet ernstig beschadigen. Iedere schade die wordt veroorzaakt door verkeerd gebruik valt niet onder de garantie.
- Haal de oplader uit het stopcontact wanneer de tablet niet opgeladen wordt.
- Het kan zijn dat de tablet niet meteen aangaat als u een lege batterij oplaadt. Na een bepaalde oplaadtijd zal de tablet weer normaal opstarten.
- Als de wisselstroom (AC) zwakker is, kan de oplaadtijd langer zijn.
- Als u niet de gebruikelijke oplader gebruikt, bijvoorbeeld een computer, kan het opladen langer duren.
- De oplaadtijd is afhankelijk van de omgevingstemperatuur en het resterende batterijniveau.
- De tablet kan veilig worden opgeladen bij een temperatuur tussen 0°C et 40°C. Het opladen bij temperaturen lager dan 0°C of hoger dan 40°C kan schadelijk zijn voor de werking van de batterij en de levensduur verminderen. Langer opladen bij extreme temperaturen kan de batterij beschadigen.
- Tijdens het opladen kunnen de tablet en de oplader warm worden. Dit is volkomen normaal en zou de levensduur of de werking van de tablet niet moeten beïnvloeden. Als de batterij warmer dan gebruikelijk wordt, stop dan met opladen. Leg uw tablet op een koele plek en laat deze afkoelen. Vermijd langdurig contact met uw tablet wanneer deze warm wordt.



De functionaliteiten van het toestel kunnen variëren per regio, taal, provider en het model. Dit toestel is compatibel met de OTG-functie. Gebruik hiervoor een standaard OTG-kabel.

AANRAAKSCHERM, NAVIGATIE-SYSTEEM EN KNOPPEN VAN DE CORE-T5

Beheers de werking van uw tablet en de applicaties in enkele eenvoudige bewegingen.

Het aanraakscherm gebruiken

Tikken

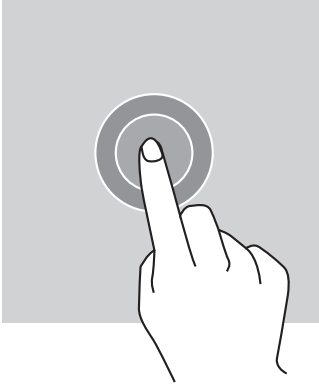

Om een applicatie te openen, om een onderdeel in het menu te selecteren, om op een knop van het aanraakscherm te drukken of een letter te typen met behulp van het toetsenbord, tikt u het onderdeel aan met uw vinger.

Lang drukken

Plaats uw vinger op een element of op het scherm en houd uw vinger 2 seconden op dit element of scherm om toegang te krijgen tot de beschikbare opties.

Vegen

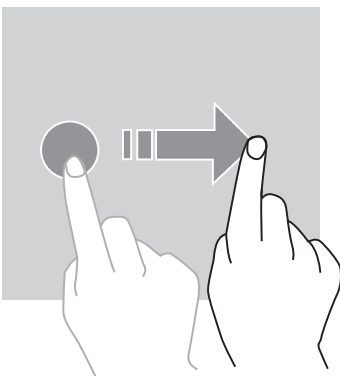

Veeg naar links of rechts op het startscherm of het scherm van de applicaties om de andere pagina's weer te geven.

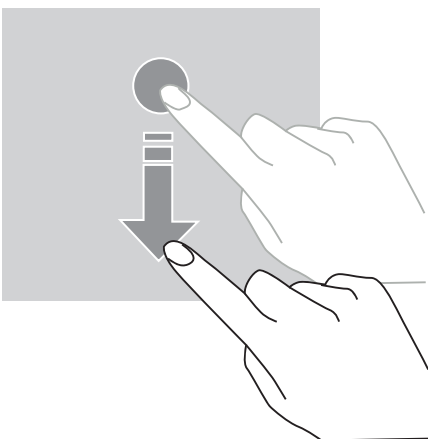

Veeg naar boven en naar beneden om door een webpagina of lijst van elementen te scrollen.

Verplaatsen

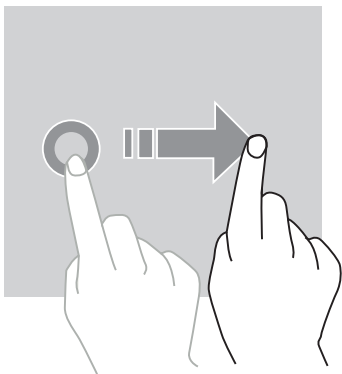

Plaats uw vinger op het te verplaatsen element, houd uw vinger erop en laat het element naar de gewenste plek glijden.

Handelingen met twee vingers

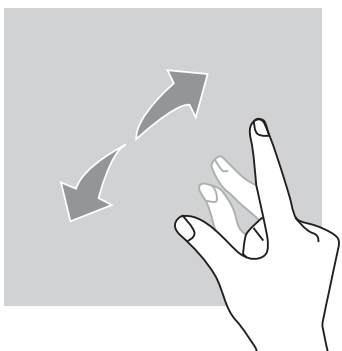

Knijp eerst twee vingers samen en spreid ze vervolgens om in te zoomen op een deel van een webpagina, een kaart of een afbeelding.

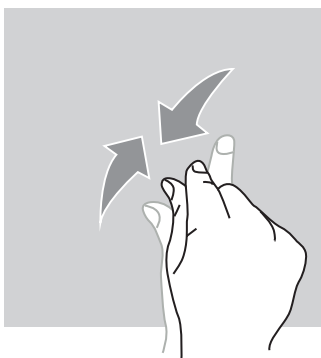



Knijp de vingers weer samen om uit te zoomen.

Systemnavigatie

Uw tablet biedt u twee systeemnavigatiemodi:

- Navigatie met drie knoppen
- Navigatie met gebaren

Hieronder staat in detail de navigatie met drie knoppen uitgelegd. Dit is de standaardnavigatie op de tablet. Om navigatie met gebaren te configureren, gaat u in de applicatie naar **Instellingen**  > **Systeemnavigatie** .

Startscherm/Spraakassistent

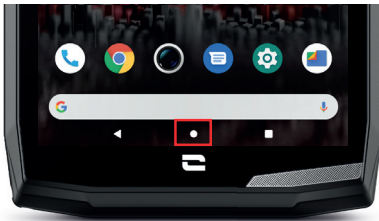

Druk vanaf een willekeurige pagina op uw tablet op de cirkel in het midden van uw scherm om terug te keren naar het startscherm

Een lange druk op deze toets activeert de Google-spraakassistent.

Terug

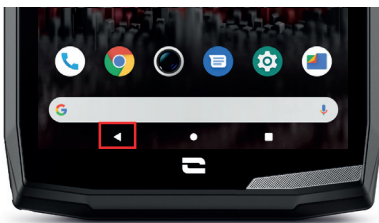

Druk vanaf een willekeurige pagina van uw tablet op de driehoek links onderaan op uw scherm om terug te keren naar de vorige pagina.

Open applicaties

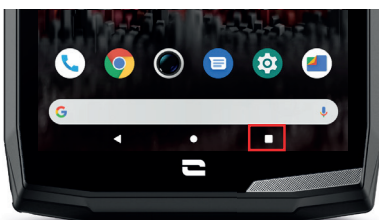

Druk vanaf een willekeurige pagina op uw tablet op het vierkantje rechts onderaan op uw scherm en krijg toegang naar de locatie waar alle geopende applicaties zijn opgeslagen.

Applicatiemenu van de tablet

Alle apps die op uw tablet zijn geïnstalleerd, zijn beschikbaar in het menu van uw toestel. Toegang tot de applicaties vanaf uw startscherm:

1. Veeg van beneden naar boven over uw scherm.
2. Blader door de beschikbare applicaties door met uw vinger van beneden naar boven over uw scherm te vegen en klik op de applicatie die u wilt openen.
2. Veeg met uw vinger naar beneden over uw scherm en druk op de knop Start (ronde knop midden onderaan op het scherm) om het menu van uw tablet te sluiten.

Meldingencentrum

Vanaf elk scherm op uw tablet heeft u toegang tot uw ontvangen meldingen.

1. Om het venster met meldingen te openen, veegt u van boven naar beneden over uw scherm.. De lijst met uw meldingen wordt weergegeven.
2. Blader door deze lijst om al uw meldingen te raadplegen en klik op de ontvangen meldingen om de details te bekijken. Als de melding eenmaal gelezen is, zal deze automatisch verdwijnen.
3. U kunt meldingen ook verwijderen zonder ze te raadplegen. Hiervoor veegt u de melding naar rechts. Om alle meldingen tegelijkertijd te verwijderen, klikt u op **Alles verwijderen**.
4. Veeg met uw vinger van beneden naar boven over het scherm of druk op de knop Start (ronde knop midden onderaan op het scherm) om de meldingen te sluiten.

Venster Snelle instellingen

Vanaf elk scherm op uw tablet heeft u toegang tot het venster Snelle instellingen waarmee u de belangrijkste instellingen op uw tablet eenvoudig kunt zien en wijzigen.

1. Om het venster Snelle instellingen te openen, veegt u van boven naar beneden over uw scherm. Dit geeft u toegang tot de eerste beschikbare instellingen op het venster Snelle instellingen op uw tablet.
2. Veeg nogmaals van boven naar beneden over uw scherm om het witte vak te vergroten en raadpleeg alle beschikbare instellingen op dit venster Snelle instellingen.
3. Tik op een instelling om deze in/uit te schakelen. De gearceerde instellingen zijn uitgeschakeld. Door lang op een instelling te drukken, kunt u meer opties voor deze instelling weergeven.
4. Veeg met uw vinger van beneden naar boven over het scherm en druk op de knop Start (ronde knop midden onderaan op het scherm) om het venster Snelle instellingen te sluiten.

U heeft de mogelijkheid instellingen toe te voegen, te verwijderen of te verplaatsen door op het potloodje te klikken  linksonder in het venster Snelle instellingen.

- Om een instelling te verplaatsen, houdt u deze lang ingedrukt en sleept u de instelling naar de gewenste locatie.
- Om een instelling toe te voegen, sleept u deze omhoog vanuit het gebied **Selecteer en sleep de pictogrammen vervolgens naar de locatie om ze toe te voegen**.
- Om een instelling te verwijderen, sleept u deze omlaag naar het gebied **Sleep de tegels hierheen om ze te verwijderen**.

Knoppen van de tablet

Aan/uit-knop en schermvergrendeling/-ontgrendeling

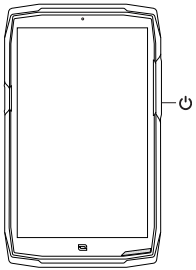



Met deze knop kunt u voornamelijk:

- uw tablet aanzetten/uitzetten/opnieuw starten door lang te drukken
- uw tablet vergrendelen/ontgrendelen.

- Druk op de **aan/uit-knop** om het scherm handmatig te vergrendelen.
- Druk op de **aan/uit-knop** om het scherm weer aan te zetten en veeg met uw vinger in een willekeurige richting over het scherm om het te ontgrendelen.

Uw scherm vergrendelt namelijk vanzelf en schakelt over naar standby na een bepaalde periode zonder activiteit, om het energieverbruik te verminderen en onbedoelde acties te voorkomen.

Om de automatische slaapstand-tijd te configureren, gaat u naar:

Instellingen  > Scherm  > Geavanceerde instellingen > Slaapstand-tijd van het scherm en selecteer de gewenste duur.

Programmeerbare knoppen

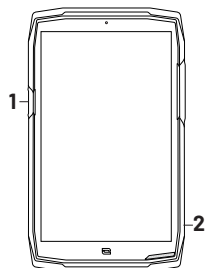

Uw CORE-T5 heeft twee programmeerbare knoppen (nr. 1 en nr. 2) die op twee verschillende manieren kunnen worden gebruikt:

- ofwel door 1 keer LANG te drukken
- ofwel door 3 keer KORT snel achterelkaar te drukken.

Deze configuratie geeft u de mogelijkheid twee functies per knop in te stellen, dus 4 in totaal. Deze knoppen zijn standaard ingesteld, maar u kunt ze naar wens aanpassen.

Hiervoor:

- Gaat u naar het menu Instellingen  > Knoppen  > en kiest u de actie van de knop die u wilt configureren (drie keer drukken of één keer lang drukken).
- Voor elke actie kunt u:
 - Een specifiek telefoonnummer bellen
 - Een applicatie vanaf uw tablet starten (X-TALK, X-SAFE, Camera, zaklamp...)
 - Een modus activeren / deactiveren (handschoenenmodus, modus "Niet storen", modus aanraakscherm vergrendelen)

Volumeknop +/-

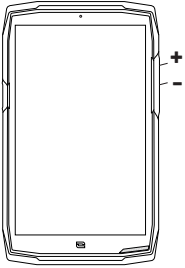

Met deze knop, bestaande uit een + toets en een - toets, kunt u het volume van uw oproepen en meldingen configureren door eenvoudig te schakelen tussen 3 modi:

- Beltoon
- Trilmodus
- Stille modus

Hiermee kunt u ook het volume eenvoudig aanpassen:

- van de oproepen
- van beltonen / meldingen
- van multimedia-inhoud
- van de alarmen

Led-meldingslampje

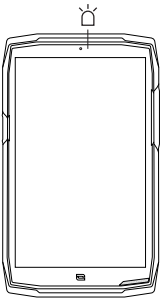

Uw CORE-T5 is voorzien van een led-meldingslampje. Dit kan oplichten wanneer:

- de batterij van uw tablet bijna leeg is (<20%)
- de tablet wordt opgeladen
- foto-/video-inhoud wordt vastgelegd
- uw apparaat een Bluetooth-koppeling uitvoert
- meldingen ontvangen zijn voor bepaalde applicaties.

Om het led-meldingslampje voor onderstaande functies in te stellen, gaat u naar:

Instellingen  > **Apps en meldingen**  > **Meldingen ledlampje**.

Via dit menu kunt u:

- evenementen in-/uitschakelen waarvan u op de hoogte wilt worden gehouden.
- applicaties toevoegen/verwijderen waarvan u wilt weten wanneer een melding is ontvangen.
Voor elke applicatie kunt u kiezen uit 9 kleuren en het aantal keren knipperen (1, 2 of 3)

Verschillende applicaties zijn standaard ingesteld, maar u hebt de mogelijkheid om applicaties toe te voegen of te verwijderen:



- Om een app toe te voegen, klikt u op **Een app toevoegen** en selecteert u de gewenste app in het menu van uw tablet.
- Om een applicatie te verwijderen, klikt u op de betreffende applicatie en klikt u op **Verwijderen**.

U kunt er ook voor kiezen om uitsluitend led-meldingen te gebruiken, zonder dat uw scherm oplicht bij elke ontvangen melding. Ga hiervoor naar het menu **Instellingen > Apps en meldingen > Meldingen** en schakel de optie **Scherminschakelen voor meldingen** uit.



GEBRUIK VAN UW TABLET

Bellen



Een nummer kiezen

1. Druk op  vanuit het startscherm of het menu van uw tablet.
2. Druk op  om het toetsenbord te openen en een telefoonnummer in te voeren.
3. Druk op  om te bellen.

Vanuit de belgeschiedenis of de lijst met contacten



1. Druk op  vanuit het startscherm of het menu van uw tablet.
2. Druk op  om toegang te krijgen tot uw belgeschiedenis en klik op het nummer dat u wilt bellen.
3. Druk op  om toegang te krijgen tot uw lijst met contacten en klik op het contact dat u wilt bellen.

Een internationale oproep starten

1. Druk op  vanuit het startscherm of het menu van uw tablet.
2. Druk op  om het toetsenbord te openen.
3. Druk op 0 en houd uw vinger op de 0 totdat het teken + verschijnt.
4. Voer de landcode in, het netnummer en het tabletnummer.
5. Druk op  om het ingetoetste nummer te bellen.

4G-oproepen (VoLTE) / Wifi-oproepen (VoWiFi)

Om uw oproepen via 4G en Wifi te configureren:

1. Ga naar: Instellingen  > Netwerk en Internet 
2. Klik op de simkaart die u wilt instellen.
3. U kunt de functie 4G-oproepen en Wifi-oproepen activeren/deactiveren.



Oproepen ontvangen

Wanneer een oproep binnenkomt, veegt u naar boven over het scherm om op te nemen.





Wanneer een oproep binnenkomt, veegt u naar beneden over het scherm om de oproep te weigeren.

Contacten





Handmatig een contact aanmaken

1. Druk op de applicatie **Contacten**  vanuit het menu van uw tablet.
2. Druk op  om een nieuw contact aan te maken.
3. Vul de gegevens van het contact in.
4. Klik op **Opslaan** om het nieuwe contact op te slaan

Aanmaken/wijzigen van een contact met het toetsenbord



1. Druk op  om het toetsenbord van uw tablet te openen .
2. Voer het nummer in en klik op:
 - a.  **Contact aanmaken**, om dit nummer als een nieuw contact op te slaan.
 - b.  **Contact toevoegen**, om dit nummer toe te voegen aan een reeds bestaand contact.

Aanmaken/wijzigen van een contact via een ontvangen oproep

1. Druk op  om uw belgeschiedenis te bekijken .
2. Klik op het nummer dat u wilt opslaan en klik op:
 - a.  **Contact aanmaken**, om dit nummer als een nieuw contact op te slaan.
 - b.  **Contact toevoegen**, om dit nummer toe te voegen aan een reeds bestaand contact.

Berichten

Een bericht verzenden

1. Druk op de applicatie **Berichten**  op het startscherm of het menu van uw tablet.
2. Klik op  **Démarrer une discussion**
3. Selecteer het/de contact(en) aan wie u het bericht wilt sturen.
4. Schrijf het bericht met behulp van het toetsenbord op het aanraakscherm.
5. Verstuur het bericht door te klikken op  **SMS**.



Berichten weergeven

1. Druk op de applicatie **Berichten**  op het startscherm of het menu van uw tablet.
2. Selecteer een contact in de berichtenlijst.
3. Geef uw gesprek weer.

Camera

Foto's maken/video's opnemen

Met de camera van uw CORE-T5 kunt u foto's maken of video's opnemen. Hiervoor:

1. Drukt u op de applicatie **Camera**  op het startscherm of het menu van uw tablet.
2. Klikte u op de knop rechtsonder in de applicatie om over te schakelen van fotomodus  naar videomodus .
3. Kader het te fotograferen onderwerp op het scherm en klik op de toets in het midden om de foto te maken  of de video-opname te starten .
4. Uw foto/video wordt automatisch opgeslagen in de applicatie **Galerij** .

QR Code Reader

Uw camera fungeert ook als QR Code lezer. Hiermee kunt u de voornaamste QR Codes herkennen en scannen (website, visitekaartje, Wifi-hotspot, sms verzenden, bellen).

1. Drukt u op de applicatie **Camera**  op het startscherm of het menu van uw tablet.
2. Kader de te scannen QR Code in het midden van de camera.
3. Klik op de melding die onderaan uw scherm verschijnt om de actie uit te voeren gekoppeld aan de QR Code.

Touch-lock functie: voor het maken van foto's/opnemen van video's onder water



Om onder water foto's te maken /video's op te nemen, moet u de "Touch-lock"-functie activeren, rechts bovenaan op het scherm. Deze functie vergrendelt uw aanraakscherm (in foto- of videomodus). U kunt dan op een volumeknop of op een van de twee programmeerbare knoppen drukken om foto's te maken of een video te starten/stoppen.

Om deze functie uit te schakelen, klikt u gewoon 2 keer achter elkaar op de aan/uit-knop van de tablet.

Deze functie kan ook in bepaalde situaties worden gebruikt, wanneer u bang bent dat bepaalde elementen uw scherm kunnen raken.

Voorbeeld: gebruik met een harnas, op een fietshouder, enz.





Na onderdompeling in zeewater, spoelt u uw tablet af met zoet water. Maak alle klepjes en connectors zorgvuldig droog. Het kan zijn dat de sleuven van de luidspreker en de microfoon vol water zitten. Wacht enkele minuten voordat u gaat bellen om een optimale werking te garanderen.

Galerij

Foto's/video's bekijken

1. Druk op de applicatie Galerij  op het startscherm of het menu van uw tablet.
2. Kies een afbeelding of een video om deze te bekijken en toegang te krijgen tot andere opties.

Foto's of video's verwijderen



1. In de applicatie Galerij  drukt u lang op de foto of video die u wilt verwijderen. U kunt nu met één klik de andere foto's en/of video's selecteren die u wilt verwijderen.
2. Na het maken van de selectie klikt u op  en bevestigt u het verwijderen door te klikken op OK.

Foto's of video's delen

1. In de applicatie Galerij  drukt u lang op de foto of video die u wilt verwijderen. U kunt nu met één klik de andere foto's en/of video's selecteren die u wilt delen.
2. Na het maken van de keuze klikt u op  en selecteert u hoe u wilt delen.

Google Lens

Uw camera is uitgerust met de functie Google Lens. Deze functie geeft u meer informatie over uw foto's, over de voorwerpen die zich in uw omgeving bevinden en over de zoekresultaten betreffende een foto evenals het uitvoeren van bepaalde acties op deze onderdelen. Hiervoor:

1. Opent u de app Galerij  op uw tablet
2. Selecteert u een foto.
3. Drukt u op  Lens.
4. Afhankelijk van de foto kunt u de beschikbare details raadplegen, een actie uitvoeren (bijvoorbeeld een vertaling) of vergelijkbare producten vinden.

Overdracht van gegevens naar uw nieuwe CROSSCALL-tablet

U kunt uw gegevens overdragen naar een nieuw Android-toestel van CROSSCALL vanaf elk ander type toestel, Android of iPhone. U kunt tevens kiezen voor het overdragen van uw applicaties, foto's, contacten, uw Google-account ...

Bij het opstarten van uw nieuwe tablet en de eerste configuratiestappen wordt de stap voor gegevensoverdracht automatisch aangeboden.

1. Schakel uw nieuwe apparaat in, selecteer de gewenste taal en klik op **Beginnen** om de stappen voor het instellen van uw nieuwe tablet te starten.
2. Verbind tijdens deze stappen uw nieuwe tablet met een mobiel netwerk of WiFi. Het is absoluut noodzakelijk dat uw oude apparaat en nieuwe tablet verbonden zijn met internet om de gegevensoverdracht te starten.
3. Wanneer het venster "Apps en gegevens kopiëren" verschijnt, klikt u op **Volgende** en kiest u hoe u uw gegevens op uw nieuwe tablet wilt importeren.

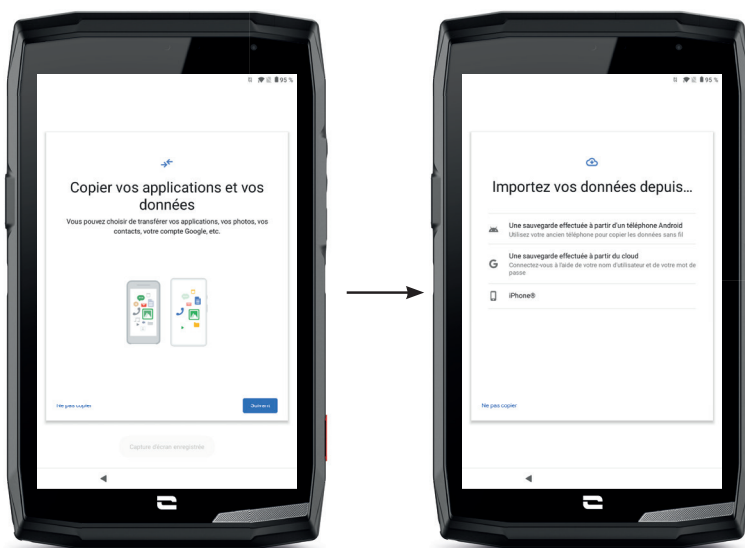

OPTIE 1: Vanaf een back-up op een Android-apparaat

OP UW NIEUWE TABLET:

1. Selecteer "Een back-up maken vanaf een Android-telefoon"..
2. Volg de configuratiestappen aangegeven door uw tablet..
3. Klik op **Volgende** aan het eind van elke stap.

OP UW OUDE APPARAAT (TELEFOON OF TABLET):

1. Open de **Google**-applicatie en typ "Mijn apparaat configureren" in de zoekbalk.
2. Het venster "Eerste stap" verschijnt, klik op **Volgende**.
3. Uw oude apparaat detecteert nu uw nieuwe tablet. Bevestig de overeenkomst tussen de vormen die op uw oude en nieuwe apparaat worden weergegeven en klik op **Volgende**.

4. Het venster "Kopiëren naar nieuw toestel?" verschijnt. Klik op **Kopiëren** om de overdracht te starten.

OP UW NIEUWE TABLET:

- 1.** Als u een Google-account had op het oude apparaat, wordt u om het wachtwoord van die account gevraagd. Als er een cloudback-up is gemaakt met dit Google-account, kunt u ervoor kiezen om deze op de nieuwe tablet te herstellen.
- 2.** Selecteer de elementen die u wilt herstellen:
 - Uw applicaties
 - Uw contacten
 - Uw sms-berichten
 - De instellingen van uw toestel
 - De belgeschiedenis
 - Google Agenda, Google Contacten, Google Foto's, Gmail worden automatisch gesynchroniseerd.
- 3.** Klik op **Herstellen**. De overdracht start.

OPTIE 2: Vanaf een back-up uitgevoerd in de cloud

OP UW OUDE APPARAAT (TELEFOON OF TABLET): :

- 1.** Maak een back-up van de gegevens op uw oude apparaat.
 - Google back-up: Ga naar **Instellingen**  > **Systeem**  > **Back-up** > **Nu back-up maken**.
 - WhatsApp back-up: Open de applicatie WhatsApp en ga naar **Instellingen** > **Discussies** > **Back-up discussies** > **Back-up maken**

OP UW NIEUWE TABLET:

- 1.** Selecteer "Een back-up maken vanaf een Cloud"
- 2.** Volg de installatiestappen aangegeven door uw tablet en voer de informatie van uw Google-account in (e-mail en wachtwoord).
- 3.** Klik op **Volgende** aan het eind van elke stap.
- 4.** Als meerdere cloudback-ups zijn gemaakt met dit Google-account, kunt u kiezen welke op de nieuwe tablet te herstellen.
- 5.** Selecteer de elementen die u wilt herstellen:
 - Uw applicaties
 - Uw contacten
 - Uw sms-berichten
 - De instellingen van uw toestel
 - De belgeschiedenis
 - Google Agenda, Google Contacten, Google Foto's, Gmail worden automatisch gesynchroniseerd.
- 6.** Klik op **Herstellen** om de overdracht te starten.

OPTIE 3: Vanaf een back-up uitgevoerd op een iPhone

OP UW OUDE TELEFOON:

1. Download the applicatie "Google Drive", en maak verbinding met deze applicatie via uw Google-account. Als u geen Google-account heeft, kunt u een account downloaden nadat u Drive hebt gedownload.

- De foto's zullen in Google Photos worden bewaard.
- De contacten zullen in Google Contacts worden bewaard.
- De agenda zal in Google Agenda worden bewaard.

Bestanden moeten handmatig geïmporteerd worden om deze te bewaren.

2. De back-up van uw gegevens starten. Hiervoor:

- Opent u de applicatie **Google Drive**.
- Links bovenaan het scherm drukt u op de drie puntjes van het **Menu**.
- Bovenaan het scherm drukt u op **Instellingen > Back-up**. U kunt al uw content bewaren of een gedeelte selecteren. De keuze is aan u.
- Druk op **De back-up starten**.

 Denk eraan iMessages en FaceTime uit te schakelen in de instellingen van uw iPhone zodat alle nieuwe ontvangen sms-berichten / oproepen naar uw nieuwe CROSSCALL-tablet gaan.

OP UW NIEUWE TABLET:

1. Selecteer "iPhone"

2. Volg de configuratiestappen aangegeven door uw tablet en voer de informatie van uw Google-account in (e-mail en wachtwoord) die voor de back-up van uw gegevens is gebruikt.

3. Klik op **Volgende** aan het eind van elke stap. De gegevens zijn automatisch beschikbaar in uw Google-applicaties (Contacten, Agenda en Foto's)

Overdracht van gegevens tussen CROSSCALL-tablet en uw PC

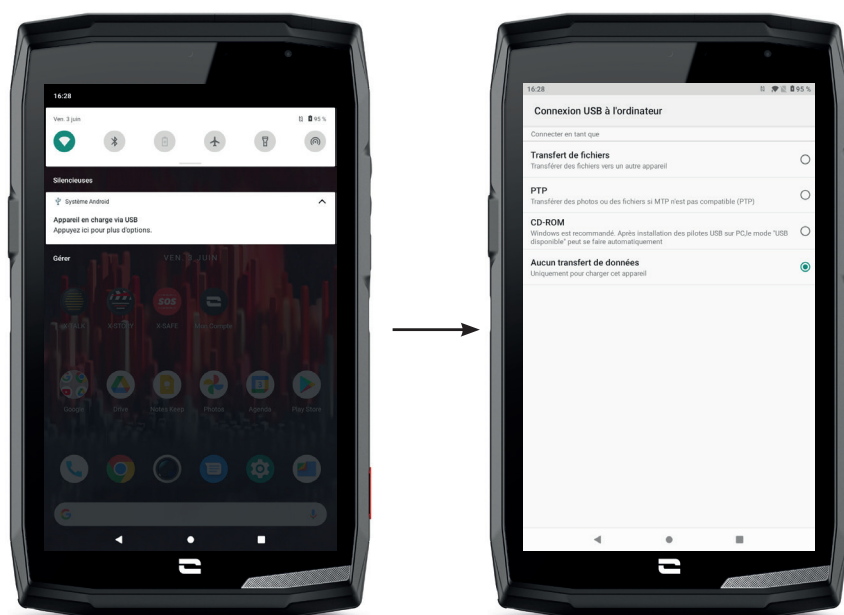

*Technologie Magconn

1. Wanneer u uw tablet aansluit op uw computer met uw USB-C kabel of X-LINK™*, verschijnt er automatisch een melding in de applicatie meldingen.

2. Klik op deze melding en kies **Overdracht van bestanden** om vervolgens toegang te krijgen op uw computer tot de bestanden op uw tablet.

Uw apparaat zal nu op uw PC verschijnen. Om toegang te krijgen tot de bestanden op de tablet:

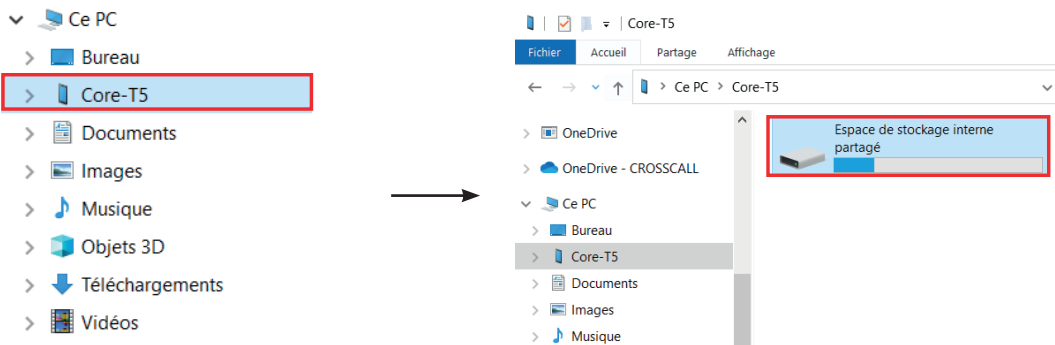

1. Open de bestandsverkenner en klik op uw tablet **CORE-T5**.

2. Klik op **Interne, gedeelde opslagruimte** of op de ruimte **SD-kaart**.

3. U heeft nu toegang tot de bestanden die op uw tablet staan. U kunt deze bestanden naar uw PC kopiëren of bestanden van uw PC naar de tablet kopiëren.

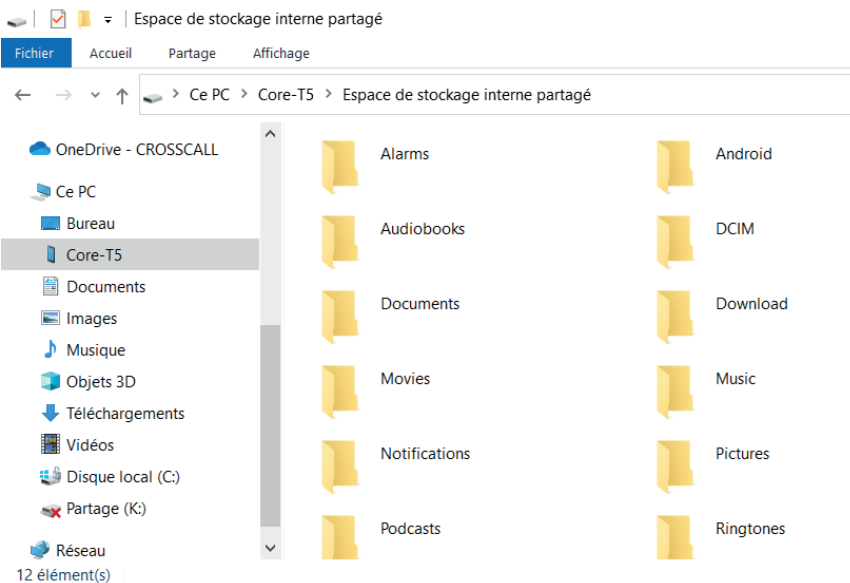

Koppel de USB-C kabel of de X-LINK™* niet los van het apparaat tijdens de overdracht van gegevens. Dit kan leiden tot verlies van de gegevens en/of beschadiging van het apparaat.

Specifieke instructies voor Mac-computers van Apple

De app "Android File Transfer" moet op uw Mac zijn geïnstalleerd om Android-apparaten in staat te stellen bestanden over te dragen.

*Technologie Magconn

Beheer van simkaarten

Uw tablet biedt de mogelijkheid twee verschillende simkaarten tegelijk te gebruiken. Uw heeft de mogelijkheid om elk van deze simkaarten in te stellen.

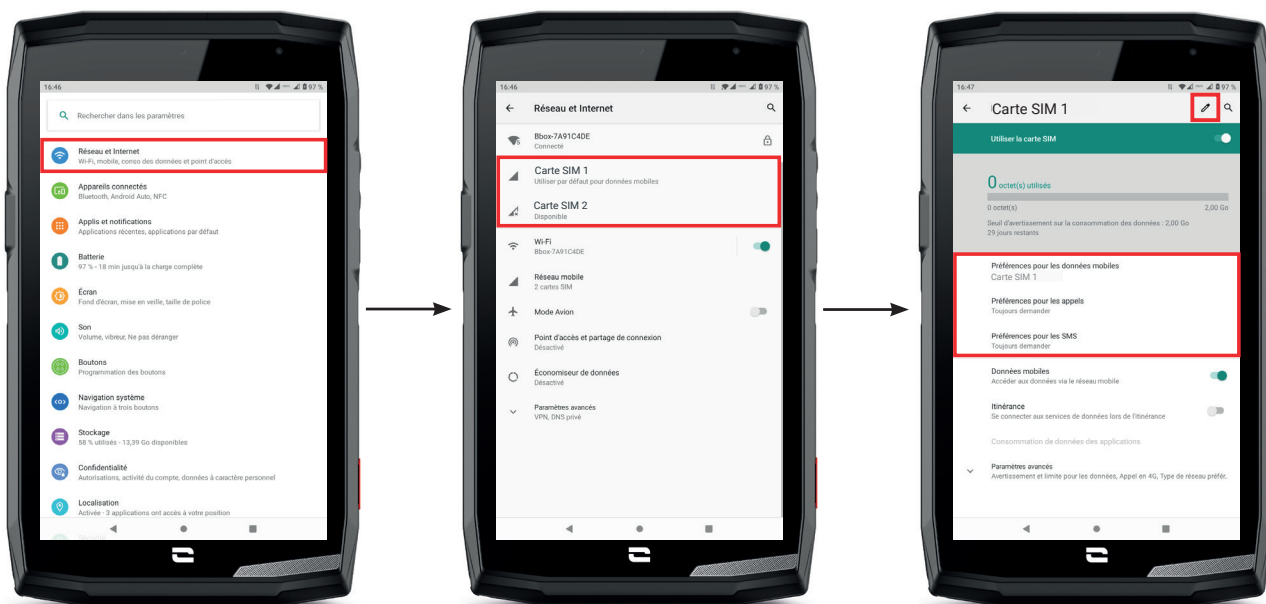

1. Op het startscherm of het menu van uw tablet klikt u op Instellingen  > Netwerk en Internet



2. Klik op de simkaart die u wilt instellen.

3. U kunt:

- de naam van de kaart wijzigen
- de kaart definiëren die voor mobiele data gebruikt zal worden
- de simkaart definiëren die voor oproepen gebruikt zal worden
- de simkaart definiëren die voor sms-berichten gebruikt zal worden

Mobiele gegevens

2 opties om uw mobiele gegevens in of uit te schakelen :

OPTIE 1:

Open op het startscherm het venster voor Snelle instellingen door uw vinger van boven naar beneden over het scherm te vegen en klik op het pictogram Mobiele gegevens  om deze in of uit te schakelen.

OPTIE 2:

In het menu Instellingen  > Netwerk en Internet  > Mobiel netwerk, klikt u op de activeringsschakelaar om deze in of uit te schakelen.

Browser

Maak verbinding met internet om naar informatie te zoeken en webpagina's aan uw favorieten toe te voegen voor snelle toegang.

1. Druk op de applicatie **Google Chrome**  op het startscherm of het menu van uw tablet.
2. Voer het adres in op de zoekbalk en druk op de toets  van uw toetsenbord. U krijgt nu toegang tot webpagina's. De favorieten, het switchen tussen verschillende vensters alsook andere functies zijn mogelijk.

E-mail

Uw e-mailaccount configureren

Configureer uw e-mailaccount wanneer u de applicatie E-mail voor het eerst gebruikt.

1. Druk op de applicatie **Gmail**  vanuit het menu van uw tablet.
2. Klik op **+ een e-mailadres toevoegen** en kies uw e-mailprovider.
3. Volg de instructies op het scherm om de configuratie uit te voeren.

Batterijbesparing

Uw CORE-T5 heeft een batterijbesparingsmodus. Door deze modus te activeren, zal uw tablet:

- Overschakelen op een donker scherm
- Hiermee schakelt u achtergrondactiviteiten, bepaalde visuele effecten en andere functies zoals 'Ok Google' uit of beperkt deze.



Er zijn twee manieren om de Batterijbesparingsmodus in te schakelen.

OPTIE 1:



1. Open het venster Snelle instellingen op de tablet door met uw vinger vanaf de bovenkant van het scherm naar beneden te vegen.
2. Klik in de witte banner bovenaan het scherm op het pictogram .
3. Klik op hetzelfde pictogram om deze modus uit te schakelen.

 Als u dit pictogram een paar seconden ingedrukt houdt, gaat u rechtstreeks naar het batterijmenu van uw tablet om snel informatie over uw batterijstatus te bekijken.

OPTIE 2:



1. Klik in het startscherm op de applicatie **Instellingen**  > **Batterij**  > **Batterijbesparing**.
2. Klik op **Nu inschakelen** om deze modus te activeren.
3. Klik op **Nu uitschakelen** om deze modus te deactiveren.

Vanuit het batterijmenu kunt u deze modus ook zo instellen dat deze automatisch wordt ingeschakeld wanneer uw tablet een bepaalde batterijdrempel bereikt die u zelf kunt definiëren. Hiervoor:

1. Klikte u in het startscherm op de applicatie **Instellingen**  > **Batterij**  > **Batterijbesparing**.
2. Klik op **Een programma definiëren** en vink aan, afhankelijk van het batterijpercentage.
3. Kies het gewenste batterijniveau.

De tablet resetten

 Zorg ervoor dat u alle belangrijke gegevens op het apparaat hebt opgeslagen voordat u de reset uitvoert. Het apparaat start automatisch opnieuw op.

Om uw toestel te herstellen naar de fabrieksinstellingen gaat u naar **Instellingen**  > **Systeem**  > **Geavanceerde instellingen** > **Resetopties** en klik op **Alle gegevens wissen (herstel naar fabrieksinstellingen)**.



Let op: Hiermee verwijdert u alle gegevens uit het interne geheugen van uw tablet.

In dit menu kunt u ook alleen uw voorkeuren of de Wifi, de mobiele gegevens of de Bluetooth resetten.

Systemupdates

Updates zijn wijzigingen die zijn aangebracht in de softwareversie die oorspronkelijk op uw tablet is geïnstalleerd, om mogelijke bugs op te lossen, om verbeteringen aan te brengen of nieuwe functies toe te voegen.

Het toestel biedt automatisch aan om een update uit te voeren als een nieuwe softwareversie beschikbaar is.

Om te controleren of uw toestel up to date is, ga naar **Instellingen**  > **Systeem**  > **Geavanceerde instellingen** > **Systeemupdate**. Indien uw toestel een update aanbiedt, voer deze update dan zo snel mogelijk uit.

PERSONALISERING VAN DE TABLET

Startscherm

Het startscherm is het startpunt om toegang te verkrijgen tot alle functies van de tablet. Hier worden widgets, sneltoetsen naar applicaties en nog meer weergegeven.

 Het startscherm kan op verschillende manieren worden weergegeven afhankelijk van de regio of de provider.

Achtergrond

1. Druk lang op een leeg gebied op het startscherm om de editor voor het startscherm te openen.
2. Kies **Achtergronden**.
3. Voor de achtergrond kunt u kiezen uit een selectie van CROSSCALL-foto's of een van uw eigen foto's.

Widgets

Widgets zijn op zichzelf staande apps die specifieke app-functies starten om toegang te vereenvoudigen en informatie te verschaffen op uw startscherm.

Om toegang te krijgen tot de widgets die op uw tablet worden aangeboden:

1. Druk lang op een leeg gebied op het startscherm om de editor voor het startscherm te openen.
2. Kies **Widgets**.

Druk lang op de widget die u aan uw startscherm wilt toevoegen en plaats deze op uw startscherm. Maak zo nodig een nieuwe pagina aan. Laat vervolgens uw vinger los om de positie op het scherm te bevestigen.

4. Druk vanuit het startscherm lang op de widget die u wilt verplaatsen of verwijderen. Sleep de widget naar het gebied **X Verwijderen**, bovenaan het scherm om deze van uw startscherm te verwijderen.

Sneltoetsen naar de applicaties

U heeft de mogelijkheid om aan te passen welke app-sneltoetsen u op uw startscherm wilt weergeven.

1. Open het menu waarin alle applicaties van de tablet zijn opgeslagen.
2. Druk lang op de app waarvoor u een sneltoets wilt toevoegen.
3. Blijf op de app drukken en beweeg deze een beetje om de app op uw startscherm te laten verschijnen.
4. Plaats de app op de gewenste plaats en laat uw vinger los om de positie op het scherm te bevestigen.
5. Druk vanuit het startscherm lang op de sneltoets die u wilt verplaatsen of verwijderen. Sleep de widget naar het gebied **X Verwijderen**, bovenaan het scherm om deze van uw startscherm te verwijderen.

Geluid

In Instellingen  > Geluid , kunt u:

- De verschillende geluidsvolumes van uw toestel instellen voor multimedia, oproepen, beltonen, meldingen en alarmen.
- De beltoon op uw tablet kiezen voor elke simkaart, het geluid voor uw meldingen en het geluid voor uw alarm.
- De trilmodus, het geluid van het toetsenbord, het geluid van de toetsen beheren

Vergeet niet dat sommige van deze instellingen gedaan kunnen worden met de volumetoetsen +/- van uw tablet. U kunt dan heel eenvoudig het volume van de beltonen en geluidssignalen beheren en van belmodus naar trilmodus of stille modus (of andersom)

Meldingen

In Instellingen  > Applicaties en meldingen , kunt u:

- De weergave van uw meldingen instellen.
- Meldingen van de verschillende op uw tablet geïnstalleerde apps activeren/ deactiveren.
- Het led-meldingslampje instellen.



Datum en tijd

In Instellingen  > Systeem  > Datum en Tijd kunt u:

- De automatische synchronisatie van de tablet activeren/ deactiveren waarmee de tijd en datum automatisch worden weergegeven afhankelijk van de tijdzone van uw netwerk.
- Tijd en datum handmatig instellen als de automatische synchronisatie is gedeactiveerd
- Het gebruik van de tijdzone van uw netwerk activeren/deactiveren of handmatig een gewenste tijdzone kiezen.
- De tijdsindeling kiezen (24 uur/ 12 uur)

Talen

Om in meer dan één taal te chatten en berichten te verzenden, kunt u meerdere talen configureren zodat uw toetsenbord zich aanpast aan de op dat moment gebruikte taal en deze corrigeert.

In Instellingen  > Systeem  > Talen en invoer > Talen > + Een taal toevoegen, kunt u de taal (talen) kiezen die u aan uw tablet wilt toevoegen.

Wanneer u een bericht schrijft, drukt u eenvoudigweg op de spatiebalk en selecteert u de taal van uw keuze.

TIPS EN SNELTOETSEN

Modus gesplitst scherm

Hiermee kunt u uw scherm in tweeën delen, zodat u twee verschillende vensters met applicaties tegelijkertijd op uw scherm kunt bekijken;

1. Zodra uw app is geopend, klikt u op het vierkantje rechtsonder op het scherm om recent geopende apps te openen.
2. Klik op het pictogram van de applicatie dat zich bovenaan de pagina van elke geopende applicatie bevindt.
3. Tik op **gesplitst scherm**, en selecteer vervolgens de tweede app.

 Niet alle apps zijn compatibel met de modus voor gesplitst scherm.

4. Om terug te keren naar een enkel scherm, sleept u de zwarte balk die de twee schermen scheidt omhoog of omlaag, afhankelijk van welk scherm u actief wilt houden.

Screenshot

Als u een screenshot wilt maken, klikt u tegelijkertijd op de aan/uit-toets en de volumeknop - van uw tablet.



Automatische schermrotatie

1. Open het venster Snelle instellingen op de tablet door met uw vinger vanaf de bovenkant van het scherm naar beneden te vegen.
2. Klik in de witte banner bovenaan het scherm op het pictogram  om de automatische rotatie van het scherm te activeren/deactiveren. Hiermee kunt u uw scherm (portrait/landscape) draaien in de richting waarin u uw tablet houdt.

Schermschermen activeren

U hoeft de knop van uw tablet niet meer in te drukken om het scherm te activeren, u heeft nu de mogelijkheid dit te doen door twee keer achter elkaar op het scherm te drukken.

Deze functie is vooral handig in situaties waar toegankelijkheid tot de knop niet eenvoudig is: op een X-RIDE, een X-CAR PRO,

Om deze functie in-/uit te schakelen, gaat u naar **Instellingen**  > **Schermschermen**  > **Geavanceerde instellingen** > **Schermschermen activeren**.

Weergave op een tweede scherm



U heeft nu ook de mogelijkheid het scherm van uw tablet op een elk ander scherm weer te geven via een USB-C- / HDMI-aansluiting.

Alles gaat automatisch als de aansluiting eenmaal gemaakt is.

Handschoenenmodus

Als u deze modus activeert, wordt de gevoeligheid van het scherm verhoogd, zodat u uw tablet kunt gebruiken met handschoenen aan.

1. Open het venster Snelle instellingen op de tablet door met uw vinger vanaf de bovenkant van het scherm naar beneden te vegen.
2. Klik in de witte banner bovenaan het scherm op het pictogram  om de handschoenenmodus te activeren/deactiveren. Dankzij deze modus kunt u uw tablet en het aanraakscherm gebruiken zelfs als u handschoenen draagt.

U heeft ook de mogelijkheid een van uw programmeerbare knoppen te programmeren met de Handschoenenmodus (zie [bladzijde 15](#)). Deze shortcut zorgt ervoor dat deze modus snel en eenvoudig wordt ingeschakeld/uitgeschakeld. Dit is handig als u deze modus regelmatig gebruikt.

Vergrendelingsmodus van aanraakscherm

Het inschakelen van deze modus vergrendelt het volledige aanraakscherm van uw tablet, ongeacht de applicatie die open is of het document dat geraadpleegd wordt. Deze functie kan ook in bepaalde situaties worden gebruikt, wanneer u bang bent dat bepaalde elementen uw scherm kunnen raken (gebruik onder water, in de regen ...).

1. Open het venster Snelle instellingen op de tablet door met uw vinger vanaf de bovenkant van het scherm naar beneden te vegen.
2. Klik in de witte banner bovenaan het scherm op het pictogram  om de vergrendelingsmodus van aanraakscherm in/uit te schakelen.

U heeft ook de mogelijkheid een van uw programmeerbare knoppen te programmeren met de Vergrendelingsmodus (zie [bladzijde 15](#)). Deze shortcut zorgt ervoor dat deze modus snel en eenvoudig wordt ingeschakeld/uitgeschakeld. Dit is handig als u deze modus regelmatig gebruikt.

NFC



Het rode kader op de achterkant van de tablet, op de foto hiernaast, geeft de plaats van de NFC-antenne aan op de CORE-T5.

Zorg ervoor dat u dit deel van de tablet correct op contactloze lezers plaatst (betaalterminals, transportterminal, toegangslezer, enz.) voor een optimale werking.

Batterij delen

De CORE-T5 biedt u de mogelijkheid een ander apparaat of accessoire op te laden met gebruik van de energie van uw batterij.

Deze functie schakelt automatisch in als een ander apparaat of accessoire via een USB-C-kabel aangesloten wordt.

Het pictogram **Battery Share**  in het venster Snelle instellingen:



- bevestigt dat het opladen bezig is
- kan de oplaadrichting omdraaien indien nodig (in geval van 2 tablets).

Weergave tijdens opladen

Als u tablet volledig is opgeladen, wordt de naam van uw apparaat en het batterijniveau regelmatig weergegeven op het scherm (elke minuut).

Deze functie is vooral zeer handig in een bedrijf waar meerdere professionele tablets in gebruik zijn en die de POWER STATION gebruiken om deze tablets op te laden.

Ga om deze functie te activeren naar **Instellingen**  > **Scherms**  > **Geavanceerde instellingen en vervolgens Activeren/Deactiveren van informatie tijdens het opladen.**

Om de naam van uw toestel te bepalen, ga naar **Instellingen**  > **Scherms**  > **Vergrendelingsscherms** > **Tekst toevoegen op het scherm**, en voer de gewenste naam in.

Bevestiging van de veiligheidsriem (leash)

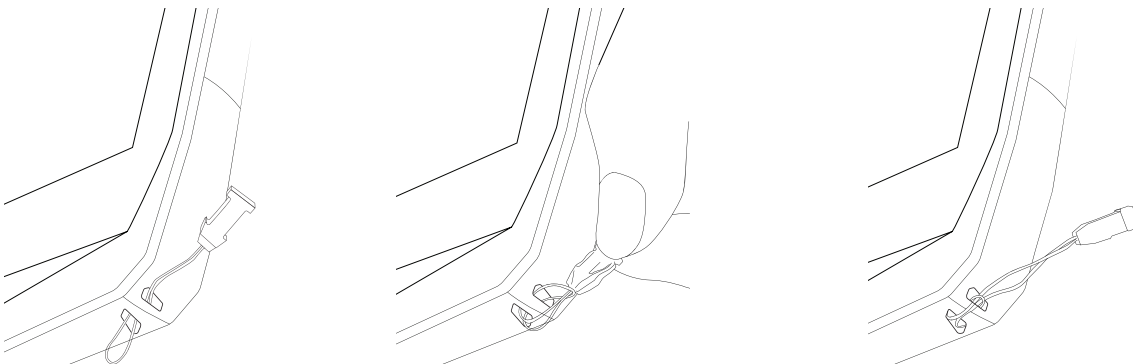

Rekenmachine

Met de Rekenmachine kunt u eenvoudige of complexe berekeningen uitvoeren.

1. Druk op  in het menu van uw tablet.
2. Roteer het scherm om van de standaard rekenmachine naar de wetenschappelijke rekenmachine te gaan.

DE CROSSCALL-APPLICATIES



X-SENSORS

X-SENSORS is een applicatie die u informatie geeft over de geïntegreerde sensoren in uw CROSSCALL-tablet.

Wanneer u de app voor de eerste keer opent en voordat u deze gebruikt, dient u de gebruiksvoorwaarden te lezen en te accepteren door op "Accepteren" te klikken.

De magnetometer

Deze meter fungeert als een kompas en meet de stand van de tablet ten opzichte van het magnetische noorden. Kalibreer uw kompas door de instructies op het scherm te volgen.

De versnellingsmeter

Hiermee kunt u de versnelling van de tablet in de ruimte meten en observeren, langs 3 assen. Het gebruikt wiskundige integratie om de bewegingssnelheid van het apparaat te meten terwijl het de positie van het toestel volgt.

De GPS

Geeft de exacte positie van het apparaat en een nauwkeurig GPS-signaal aan. U kunt het aantal bereikbare satellieten evenals uw hoogte te weten komen.

Lichtsterktesensor

Deze sensor meet de intensiteit van het licht dat op het tabletscherm wordt geprojecteerd. Hiermee kunt u helderheid van uw scherm optimaliseren aan de hand van het licht in de omgeving, om zo de batterij te sparen of de leesbaarheid te vergroten.

Bluetooth (5.0) en netwerken (2G, 3G en 4G)

Deze geven de aanwezigheid en sterkte van communicatienetwerken aan.

Batterijstatus

Deze functie geeft een visuele en onmiddellijke indicatie van het (resterende) laadniveau van de batterij.

X-SAFE is een CROSSCALL-applicatie waarmee u gemakkelijk en snel een persoon kunt waarschuwen in geval van nood.

Stap 1: X-SAFE instellen



1. Open de X-SAFE-applicatie. De applicatie is standaard ingeschakeld op uw tablet.
2. Vul uw informatie in: uw naam en adres
3. U moet vervolgens het (de) noodnummer(s) invoeren waar u in geval van nood contact mee wilt opnemen:
 - a. Klik op **Noodoproep activeren**
 - b. Klik op de **3 kleine puntjes** rechts bovenaan op uw scherm.
 - c. Klik op **Een contact selecteren** als u dit nummer al in uw contacten heeft staan, of op **Een nummer invoeren** als u een nummer wilt toevoegen dat nog niet in uw tablet staat.

 Als u besluit meerdere nummers aan deze applicatie te koppelen, belt de tablet in een noodgeval deze nummers in de volgorde waarin u ze hebt toegevoegd. Om deze volgorde te wijzigen, moet u de nummers verwijderen (door op de groene pijl te klikken) om ze opnieuw op te slaan in de nieuwe, gewenste volgorde.

4. U kunt vervolgens kiezen tussen twee verschillende opties om uw familie of vrienden te waarschuwen in geval van nood. U kunt deze twee opties ook tegelijkertijd gebruiken en activeren
 - a. Als u een noodbericht wilt versturen: activeer **Een noodbericht versturen** en klik erop om de tekst in het te versturen bericht in te voeren.
 - b. Als u een noodoproep plaatsen: Activeer **Noodoproep plaatsen**

5. Ten slotte kunt u bepaalde functies van de applicatie instellen door te klikken op **Afstellingen:**

- a. In-/uitschakelen van het knipperen van het ledlampje
- b. In-/uitschakelen van het hoorbare alarm
- c. In-/uitschakelen van de luidspreker

Stap 2: Koppeling tussen X-SAFE en de programmeerbare knop

De X-SAFE-applicatie is standaard gekoppeld aan uw programmeerbare knop nr. 2 (rechtsonder op de tablet). Druk er drie keer achterelkaar op deze te activeren.

U kunt deze applicatie ook koppelen aan uw andere programmeerbare knop (nr. 1, linksboven op uw tablet) en de activeringsmodus ervan wijzigen:

- drie keer kort drukken
- een keer lang indrukken

Als u de standaardinstelling voor deze applicatie wilt wijzigen:

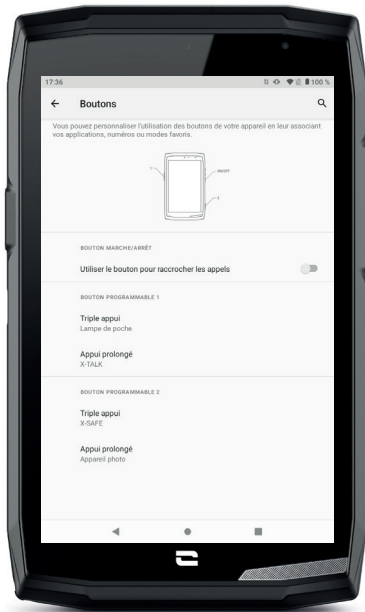

1. Ga in de app Instellingen  > Knoppen 

2. Kies vervolgens de knop waaraan u deze applicatie wilt koppelen (1 of 2) en de manier om deze te activeren en klik erop.

3. Klik vervolgens op het instellingenpictogram naast het toepassingsgebied en kies X-SAFE.

Stap 3: Een waarschuwing starten



We raden u ten eerste aan een waarschuwing te starten om te controleren of de configuratie van uw X-SAFE-applicatie operationeel is. Het aftellen wordt gestart. De gebruiker kan de waarschuwing onderbreken door te drukken op de knop "Annuleren". Na de aftelling wordt er automatisch een oproep en/of sms gestuurd aan de persoon die vooraf geselecteerd is.

WAARSCHUWINGEN

Elke activiteit is potentieel gevaarlijk en kan soms leiden tot letsel of zelfs de dood. De Gebruiker van de Applicaties is volledig verantwoordelijk voor zijn/haar activiteit en moet de gevaren ervan kunnen inschatten. Zij moeten ook hun fysieke geschiktheid voor een activiteit kunnen inschatten. Met name, als afbeeldingen van extreme sportactiviteiten in communicatiemiddelen of voor het promoten van het toestel worden gebruikt om de bestendigheid en de prestaties van uw tablet aan te bevelen, moet in IN GEEN GEVAL de Gebruiker aansporen om vergelijkbare activiteiten te beoefenen.

BEPERKING VAN AANSPRAKELIJKHEID

De Gebruiker heeft op eigen risico toegang tot en maakt gebruik van de Applicaties. Bijgevolg kan CROSSCALL niet aansprakelijk worden gesteld voor enige schade die voortvloeit uit de toegang tot en/of het gebruik van de Applicatie en de informatie die deze bevat. De Gebruiker wordt er ook van op de hoogte gebracht dat CROSSCALL genoodzaakt kan zijn om de toegang tot de Applicatie tijdelijk te onderbreken om technische redenen, in het bijzonder voor onderhoud. De Gebruiker aanvaardt deze onderbrekingen en ziet af van elke claim in dit verband.

De Applicatie en de Diensten worden geleverd "in de staat waarin deze zich bevinden", "volgens beschikbaarheid" en zonder enige garantie. CROSSCALL stelt alles in het werk om de betrouwbaarheid van de Applicatie en de inhoud ervan te garanderen. Als de gebruiker echter fouten of weglatingen opmerkt, wil CROSSCALL graag via het volgende e-mailadres op de hoogte worden gesteld: sav@crosscall.com.

De Gebruiker verklaart de kenmerken en de limieten van het tabletnetwerk en het internetnetwerk te kennen en te aanvaarden, met name de functionele kenmerken en de technische prestaties

van de netwerken; de problemen met betrekking tot verbinding en/of toegang tot netwerken en/of websites; problemen met betrekking tot netwerkbeschikbaarheid en -congestie; problemen met betrekking tot het uitvallen of de verzadiging van netwerken; problemen met betrekking tot transittijd, toegang tot online informatie, responstijden die nodig zijn om gegevens weer te geven, te raadplegen, op te vragen of over te dragen; risico op onderbreking; het ontbreken van bescherming van bepaalde gegevens tegen mogelijk misbruik of hacking; risico op besmetting door eventuele virussen die op genoemde netwerken aanwezig zijn, enz. waarvoor CROSSCALL niet verantwoordelijk kan worden gehouden. De Gebruiker erkent op de hoogte te zijn van deze clausules en vrijwaart CROSSCALL van elke aansprakelijkheid in geval van overlijden, ongeval, ziekte en/of elk type incident met name veroorzaakt door verkeerd gebruik.



X-TALK



NL

X-TALK is de walkie-talkie-applicatie ontwikkeld door CROSSCALL om te communiceren:

- met meerdere personen tegelijk
- Zonder 06-nummer
- Zonder te bellen
- Zonder op te nemen

- Ga voor alle informatie over deze applicatie naar: https://www.crosscall.com/fr_FR/x-talk.html

- Bekijk ook de tutorial voor deze applicatie op ons YouTube-kanaal via de volgende link: https://www.youtube.com/watch?v=V_vEC55Wg0M&t=1s



X-STORY



X-STORY is de montage-applicatie ontwikkeld door CROSSCALL voor uw foto's en video's. Via deze applicatie kunt u:

- Uw foto's / video's assembleren / reorganiseren
- Uw video's bewerken
- Uw video's vertragen / versnellen
- Muziek toevoegen aan uw montage

- Ga voor alle informatie over deze applicatie naar: https://www.crosscall.com/fr_FR/x-story.html

- Bekijk ook de tutorial voor deze applicatie op ons YouTube-kanaal via de volgende link: <https://www.youtube.com/watch?v=2IVsk7BHN7I>



X-CAMP: De applicatie van de CROSSCALL-gemeenschap



NL

X-CAMP is de applicatie die de CROSSCALL-gemeenschap bijeen brengt zodat u met alle gebruikers en experts van CROSSCALL kunt communiceren.

Via deze applicatie kunt u:

- Uw ervaringen delen en uw vragen stellen aan gebruikers en experts van CROSSCALL.
- Profiteren van alle CROSSCALL-tips om nog meer uit uw product en de wereld van het merk te halen.
- Uw CROSSCALL-toestellen kopen of verkopen.
- Deelnemen aan enquêtes en direct bijdragen aan het ontwerp van onze producten.
- Deelnemen aan exclusieve prijsvragen, aanbiedingen ontvangen die alleen op X-CAMP beschikbaar zijn en de ambassadeurs van het merk ontmoeten ...

STORINGEN OPLOSSEN

Voordat u contact opneemt met onze klantenservice, vindt u hieronder enkele eenvoudige oplossingen die simpele problemen kunnen oplossen die u eventueel tegen kunt komen.

U kunt ook naar de applicatie CROSSCALL X-CAMP gaan om te communiceren met alle gebruikers en experts van CROSSCALL die u kunnen helpen in geval van een probleem bij het gebruik van uw toestel.

Apparaat

Er verschijnt een bericht als u uw apparaat inschakelt of gebruikt. Het vraagt u de volgende handelingen uit te voeren:

- Toegangscode: Als uw apparaat vergrendeld is, dient u de toegangscode in te voeren die tijdens de configuratie van het apparaat is ingesteld.
- PIN-code van kaart 1/kaart 2: wanneer de kaart(en) van uw operator in het apparaat zitten, moet u elke keer dat u het apparaat inschakelt / opnieuw aanzet, de PIN-code(s) van de kaart(en) invoeren.
- PUK-code: als u meerdere malen een onjuiste PIN-code invoert, blokkeert de simkaart. Om de kaart te ontgrendelen, moet u de PUK-code invoeren die door uw operator verstrekt is.

Uw apparaat toont foutberichten met betrekking tot netwerk en service.

Als u het apparaat gebruikt in een zone met slechte ontvangst, kunt u verbinding met het netwerk verliezen. Ga naar een andere locatie en probeer opnieuw. Als u onderweg bent, kunnen meerdere foutberichten verschijnen.

Uw apparaat gaat niet aan.

U kunt het apparaat niet aanzetten als de batterij compleet leeg is. Laad de batterij volledig op voordat u het apparaat aanzet.

Trage of verkeerde reactie van het aanraakscherm

- De aanraakfuncties van het scherm kunnen slecht werken als u een andere screenprotector gebruikt dan X-GLASS van Crosscall.
- Voor een optimaal gebruik van het aanraakscherm met handschoenen of vuile handen, kunt u "Handschoenenmodus" activeren om de gevoeligheid van het scherm te verhogen. Volg hiervoor de procedure op **pagina 31** van deze handleiding.
- Controleer dat u de meest recente softwareversie op uw apparaat hebt. Volg hiervoor de procedure op **pagina 27** van deze handleiding. Indien uw toestel een update aanbiedt, voer deze update dan zo snel mogelijk uit.
- Als het aanraakscherm beschadigd of gekrast is, neem dan contact op met de klantenservice van Crosscall.

Uw apparaat is geblokkeerd of er heeft zich een fatale fout voorgedaan

Probeer eerst onderstaande oplossingen toe te passen. Als het probleem aanhoudt, neem dan contact op met de klantenservice van Crosscall.

- **Het toestel opnieuw starten**

Als uw toestel niet meer reageert of blokkeert, probeer dan alle open applicaties te sluiten door te klikken op het vierkantje rechts onderaan uw navigatiesysteem, en vervolgens op **ALLES WISSEN**. Probeer vervolgens uw toestel uit te zetten en opnieuw aan te zetten zoals u dat normaal gesproken zou doen.

- **Starten forceren**

Als het toestel blokkeert en niet meer reageert, houd dan de knop "Aan/Uit" meer dan 15 seconden ingedrukt om uw tablet uit te zetten. Wacht enkele seconden en zet het toestel opnieuw aan.



- **Het apparaat resetten**

Als het probleem niet opgelost is, doe dan een reset van de standaardinstellingen op uw apparaat. Volg hiervoor de procedure op **pagina 27** van deze handleiding.

 Voordat u de standaardinstellingen op uw apparaat reset, vergeet niet een kopie te maken van alle belangrijke gegevens op uw apparaat.

Gesprekken

Bellen niet mogelijk

- Zorg ervoor dat u verbonden bent met een geschikt netwerk.
- Controleer of de simkaart niet geblokkeerd is. Ga hiervoor naar **Instellingen**  > **Netwerk en Internet**  > **Mobiel netwerk**, en controleer dat de activeringsschakelaar "Simkaart gebruiken" geactiveerd is.
- Controleer of er geen beperkingen zijn geactiveerd voor het telefoonnummer dat u belt of voor het nummer dat u probeert te bellen. Ga hiervoor naar **Telefoon**  > **Druk op de 3 puntjes rechts bovenaan de interface** > **Instellingen** > **Geblokkeerde nummers**.

Uw contact hoort u niet

- Controleer of de microfoon van uw apparaat niet bedekt is.
- Controleer of de microfoon zich dicht genoeg bij uw mond bevindt.
- Als u de handsfreeset gebruikt die met uw apparaat wordt meegeleverd, controleer dan dat de oortelefoons goed aangesloten zijn en dat de microfoon zich dicht genoeg bij uw mond bevindt.

U hoort een echo tijdens het gesprek

Stel het volume af met de knop +/- of ga ergens anders bellen.

Regelmatig verlies van netwerk- of internetverbinding, slechte audiokwaliteit

- Zorg ervoor dat de geïntegreerde antenne van het apparaat niet geblokkeerd wordt.
- Als u het apparaat gebruikt in een zone met slechte ontvangst, kunt u verbinding met het netwerk verliezen.
- Bovendien kunnen verbindingsproblemen ook veroorzaakt worden door storingen bij de operator. Ga naar een andere locatie en probeer opnieuw.

Batterij

De batterij laadt niet correct op (voor opladers goedgekeurd door Crosscall)

- Zorg ervoor dat de oplader goed is aangesloten of dat de terminal goed op het accessoire X-LINK™ is geplaatst zodat het correct oplaadt (X-CABLE, X-DOCK ...).
- Neem contact op met de klantenservice van Crosscall en vraag om vervanging van de batterij.

De batterij loopt steeds sneller leeg

- Als het toestel of de batterij aan extreme temperaturen wordt blootgesteld, kan het oplaadvermogen verminderen.
- Bepaalde berichten of applicaties zoals de GPS, spellen of surfen op het internet, gebruiken veel batterijvermogen.
- De batterij is een onderdeel waarvan het laadvermogen na verloop van tijd vermindert. Om dit te beperken, raden we aan "Advies en voorzorgsmaatregelen voor het opladen van uw batterij" op te volgen op **pagina 9/10** van deze handleiding.

Multimedia

Foutberichten bij het aanzetten van de camera

Om de camera te gebruiken moet uw toestel over voldoende geheugen beschikken en dient de batterij voldoende opgeladen zijn. Als u een foutbericht krijgt bij het aanzetten van de camera, probeer dan het volgende:

- de batterij opladen.
- Geheugen vrijmaken door bestanden over te dragen naar een computer (zie **pagina 23/24**) of door elementen op het apparaat te verwijderen.
- Het toestel opnieuw starten.

Als het probleem met de camera aanhoudt, neem dan contact op met de klantenservice van Crosscall.

Kwaliteit van de foto's minder goed dan op het scherm

- De kwaliteit van de foto's kan verschillen, afhankelijk van de omgeving (bijvoorbeeld 's nachts).
- Controleer de resolutie in de instellingen van de camera.
- Reset de standaardinstellingen van de applicatie Camera. Start hiervoor de applicatie **Camera** > **Druk op de 3 puntjes linksboven in de applicatie** > **Selecteer resetten van standaardinstellingen** > **OK**

Foutberichten bij het openen van multimedia bestanden

Als u foutberichten krijgt of u kunt multimedia bestanden niet lezen als u deze opent op uw apparaat, probeer dan het volgende:

- Maak geheugen vrij door bestanden over te dragen op een computer of door elementen op het apparaat te verwijderen (zie **pagina 23/24**).
- Zorg ervoor dat het audiobestand niet beschermd wordt door auteursrechten. Als het bestand beschermd is door auteursrechten, moet u een licentie of code bezitten om het bestand te lezen.
- Zorg ervoor dat het formaat van de bestanden leesbaar is op het apparaat. Als het formaat niet leesbaar is op het apparaat, installeer dan een geschikte applicatie. Om te bevestigen dat het bestandsformaat compatibel is met uw apparaat, kunt u naar de productpagina van uw toestel gaan op Crosscall.com en onderaan de pagina de tabellen "Eigenschappen" raadplegen.

- Uw apparaat is compatibel met foto's en video's die met hetzelfde apparaat zijn genomen. Het kan zijn dat foto's en video's die met andere apparaten zijn genomen, niet correct weergegeven worden.

Opslag

Opgeslagen gegevens op het apparaat zijn verloren

Maak altijd een kopie van belangrijke gegevens op uw apparaat. Indien dit niet het geval is, kan het zijn dat uw gegevens ontoegankelijk of verloren zijn. Crosscall kan niet verantwoordelijk worden gesteld voor verlies van gegevens op uw apparaat.

Er is niet voldoende plaats in het geheugen van het toestel

Verwijder alle onnodige gegevens met de functie "Beheer van opslagruimte". Ga hiervoor naar Instellingen  > Opslag  > Klik op "Beheer van opslagruimte" en verwijder de voorgestelde bestanden. U kunt ook handmatig ongebruikte applicaties of bestanden verwijderen om ruimte vrij te maken.

Overig

Bluetooth functioneert niet goed

Als u problemen hebt bij het maken van een verbinding met een ander Bluetooth-toestel, probeer dan het volgende:

- Zorg ervoor dat het apparaat waar u verbinding mee wil maken, klaar is voor detectie en verbinding.
- Zorg ervoor dat de Bluetooth-functie van uw apparaat geactiveerd is. Twee opties:
 - Open het venster voor snelle instellingen op de tablet en controleer dat het pictogram Bluetooth geactiveerd is (is groen).
 - Ga naar Instellingen  > Verbonden apparaten  > Verbindingsvoorkeuren > Bluetooth, en controleer dat de activeringsschakelaar geactiveerd is.
- Controleer dat de twee Bluetooth-apparaten zich binnen het bereik van de Bluetooth bevinden (ongeveer 10 meter).
- Op uw toestel, ga naar Instellingen  > Systeem  > Geavanceerde instellingen > Resetopties, en klik op WiFi, mobiele gegevens en Bluetooth resetten > De instellingen resetten. Het is mogelijk dat u opgeslagen informatie verliest tijdens een reset.

Als bovenstaand advies niet voldoende is om uw probleem op te lossen, neem dan contact op met de klantenservice van Crosscall.

Verbindingsprobleem met computer

- Zorg ervoor dat de gebruikte USB-kabel compatibel is met uw apparaat.
- Controleer dat de benodigde pilot geïnstalleerd is op uw computer en dat deze up to date is.

Uw apparaat kan uw positie niet vinden

Op bepaalde locaties, zoals in een gebouw, kan het GPS-signaal zwak zijn. Als dit gebeurt, dient u uw apparaat in te stellen voor gebruik via een mobiel netwerk of WiFi om zo uw positie te vinden. Zonder verbinding met een mobiel netwerk of WiFi kan het opsporen van de GPS-positie langer duren.

De Start-knop verschijnt niet

De navigatiebalk met de Start-knop kan verdwijnen tijdens het gebruik van bepaalde applicaties of functies. Veeg van beneden naar boven het scherm om de navigatiebalk weer te geven.

VEILIGHEIDSMATREGELEN

Informatie met betrekking tot de algemene veiligheid

Het niet naleven van de volgende veiligheidsvoorschriften kan brand, elektrische schokken, verwondingen of ernstige beschadiging van uw tablet of een ander voorwerp veroorzaken. Lees alle veiligheidsvoorschriften alvorens uw tablet te gebruiken.

- Schakel de tablet altijd uit wanneer het gebruik verboden is, als deze storingen kan veroorzaken of een gevaar kan vormen.
- Vermijd blootstelling aan magnetische velden.
- Zet uw tablet uit in vliegtuigen en luchthavens waar dat van u gevraagd wordt.
- Schakel uw tablet uit wanneer u zich in de buurt van elektronische hoge precisie-apparaten bevindt. De tablet kan de prestaties van dit soort apparaten beïnvloeden.
- Plaats uw tablet en de accessoires niet op recipiënten met een krachtig magnetisch veld.
- Leg geen opslagapparaten voor magnetische gegevens in de buurt van uw tablet. De straling van de tablet kan de opgeslagen gegevens wissen.
- Houd uw tablet verwijderd van direct zonlicht. Stel uw tablet niet bloot aan hoge temperaturen en gebruik deze niet in de buurt van ontvlambaar gas (bijv. in een tankstation).
- Houd uw tablet minimaal 15 mm van uw lichaam verwijderd wanneer u belt.
- Kleine onderdelen kunnen een verstikkingsgevaar vormen.
- Uw tablet kan een hard geluid maken.
- Vermijd schokken of het beschadigen van uw tablet.
- Sommige onderdelen van uw tablet zijn van glas. Het glas kan breken wanneer uw tablet op een harde ondergrond valt of hard tegen iets aanbotst. Raak de glasscherven niet aan wanneer het glas breekt en probeer het gebroken glas niet van de tablet af te halen. Gebruik uw tablet niet zolang het glas niet is vervangen door een erkende operator.
- Probeer uw tablet of accessoires niet uit elkaar te halen. Het onderhoud of reparatie van de tablet dient enkel te worden uitgevoerd door gekwalificeerd personeel.
- Het stopcontact moet in de buurt van de tablet zijn en gemakkelijk toegankelijk zijn.
- Respecteer alle wetten en voorschriften met betrekking tot het gebruik van de tablet. Respecteer de privacy en de rechten van anderen wanneer u uw tablet zijn gebruikt.
- Volg de instructies in deze handleiding op wat betreft het gebruik van de USB-kabel. Wanneer u dit niet doet, kunt u uw tablet of computer beschadigen.

- Maak uw tablet schoon met een zachte en droge doek. Gebruik geen water, alcohol, zeep of chemicaliën, tenzij voldaan is aan de voorwaarden die hieronder staan vermeld in de "Informatie over waterdichtheid".
- Zorg ervoor dat u belangrijke gegevens opslaat. Een reparatie of andere factoren kunnen het verlies van gegevens veroorzaken.
- Koppel de tablet niet los terwijl u bestanden overzet of het geheugen formatteert. Dit kan leiden tot het mislukken van het programma of beschadiging van de bestanden.
- Houd de tablet en de oplader buiten het bereik van kinderen. Laat kinderen de tablet en de oplader niet zonder toezicht gebruiken.
- Dit toestel is niet geschikt voor personen (me inbegrip van kinderen) met beperkte fysieke zintuiglijke of mentale capaciteiten of voor personen die geen ervaring of kennis van het apparaat hebben waardoor het gebruik van de apparaten niet veilig is als ze niet onder toezicht staan of als ze geen gebruiksinstructies hebben gekregen van de persoon die verantwoordelijk is voor hun veiligheid.
- Houd kleine accessoires van de tablet buiten het bereik van kinderen, om verstikkingsgevaar te voorkomen.
- Laat uw kinderen of huisdieren niet likken aan of kauwen op het apparaat.
- Maak geen aanpassingen aan uw tablet en reviseer deze niet.
- Stel uw tablet niet bloot aan vlammen, explosies of andere vormen van gevaar.
- Schakel uw tablet uit wanneer u zich in de buurt van explosieve materialen of vloeistoffen bevindt.
- De tablet mag alleen verbonden zijn met een USB 2.0 interface.
- De ideale bedrijfstemperatuur ligt tussen 0 °C en 40 °C. De ideale opslagtemperatuur ligt tussen 20 °C en 50 °C.
- Stop met het gebruik van uw apparaat bij oververhitting of als een van de onderdelen gebarsten of gebroken is.
- Druk het apparaat niet tegen de ogen, oren of andere delen van uw lichaam en stop de tablet niet in uw mond.
- Gebruik de flitser niet dichtbij de ogen van mensen of dieren.
- Gebruik alleen de originele accessoires van deze tablet en gebruik de batterij niet voor een andere tablet.

Informatie met betrekking tot de waterdichtheid

- U hebt een tablet gekocht die voldoet aan beschermingsindex IP68. Om een optimaal gebruik en waterdichtheid te garanderen, zorg ervoor dat de klepjes en beschermingen die de openingen en de hoes afdekken, goed gesloten zijn.
- Open de klepjes of de lade voor de SIM-kaart niet als het apparaat zich in het water of een zeer vochtige omgeving bevindt.
- Controleer of de klepjes niet beschadigd zijn wanneer u ze opent of sluit. Zorg ook dat er zich geen vuil zoals zand of stof op de afdichting bevindt om te vermijden dat het toestel beschadigd raakt.
- De klepjes die de openingen bedekken kunnen bij vallen of botsen losraken.
- Zorg ervoor dat alle klepjes op de juiste plaats zitten en perfect worden gesloten.
- Als het toestel is ondergedompeld in water of de microfoon of de luidspreker nat is, kan het geluid tijdens een gesprek onduidelijk zijn. Het is beter enkele minuten te wachten na onderdompeling van het toestel totdat de originele kwaliteit van het geluid weer hersteld is. Maak de microfoon of de luidspreker schoon en droog met een droge doek.
- Als het apparaat in contact is geweest met zeewater of chloorwater, spoel het dan af met kraanwater en droog het met een droge en schone doek. Maak alle klepjes en connectors zorgvuldig droog.
- De waterdichtheid van het apparaat kan in bepaalde omstandigheden lichte trillingen veroorzaken. Deze trillingen, bijvoorbeeld wanneer het volume erg hoog staat, zijn volkomen normaal en hebben geen invloed op het functioneren van het toestel.
- Verwijder het waterdichte membraan niet dat over de microfoon of de luidspreker zit, en gebruik geen gereedschap dat dit kan beschadigen (puntig, scherp, enz.).
- Stel het apparaat niet bloot aan metalen deeltjes: die kunnen zich ophopen op de luidspreker van uw tablet vanwege de ingebouwde magneet. De metalen deeltjes kunnen worden verwijderd met een zachte doek. U kunt het apparaat ook in een doorzichtige plastic zak doen.
- Temperatuurschommelingen kunnen de druk verhogen of verlagen, dit kan de kwaliteit van het geluid aantasten. Open indien nodig de klepjes om lucht af te voeren.

Medische apparatuur

- Zet uw tablet uit in ziekenhuizen en andere medische instellingen die dat vergen.
- Uw tablet heeft radio-antennes die elektromagnetische velden uitstralen. Deze elektromagnetische velden kunnen interfereren met pacemakers of andere medische apparatuur.
- Als u een pacemaker draagt, houd dan minimaal 20 cm afstand tussen uw pacemaker en uw tablet.

- Houd het apparaat aan de andere kant van het implantaat.
- Als u denkt dat uw tablet interfereert met uw pacemaker of enig ander medisch apparaat, stop dan onmiddellijk met het gebruik van de tablet en neem contact op met een arts om specifieke informatie met betrekking tot uw medische apparaat in te winnen.
- Wanneer u herhaaldelijk dezelfde activiteiten uitvoert, zoals teksten typen of spelletjes spelen op uw tablet kunt u incidenteel hinder in uw handen, armen, polsen, schouders, nek of andere delen van uw lichaam ondervinden. Stop met het gebruik van uw tablet wanneer u hinder ondervindt en neem contact op met een arts.

Veiligheid op de weg

- Volg tijdens het rijden alle veiligheidsvoorschriften en -maatregelen op voor het gebruik van uw toestel.
- Houd u aan alle lokale wetten die van toepassing zijn. Houd altijd uw handen vrij om het voertuig te besturen wanneer u achter het stuur zit. Als u achter het stuur zit, moet de veiligheid op de weg u prioriteit zijn.
- Stop langs de weg en parkeer de auto voordat u de tablet opneemt of iemand belt, als de situatie op de weg dit vereist.
- De radiofrequentie-signalen kunnen sommige elektronische systemen van de auto verstoren, zoals de autoradio of veiligheidsvoorzieningen.
- Wanneer uw voertuig voorzien is van een airbag, zorg er dan voor dat de toegang niet wordt gehinderd door het plaatsen van draadloze of vaste apparatuur voorin. Anders kan dit het goed functioneren van de airbag verhinderen en dit kan leiden ernstige verwondingen. Het is verboden de tablet in de hand te hebben tijdens het rijden.
- Als u muziek luistert, zorg er dan voor dat het volume op een redelijk niveau staat, zodat u zich nog bewust bent van wat er om u heen gebeurt. Dit punt is met name van belang wanneer u zich dicht bij een weg bevindt.
- Door uw tablet te gebruiken in bepaalde omstandigheden kunt u afgeleid raken en gevaar veroorzaken. Houd u aan alle regels die het gebruik van de tablet of oortelefoons verbieden of beperken (door bijvoorbeeld geen SMS te versturen als u rijdt of het gebruik van oortablets tijdens het fietsen).
- Het is verboden de tablet in de hand te hebben tijdens het rijden.

Voeding en opladen

- Werp uw tablet niet in het vuur
- Geen kortsluiting veroorzaken
- Niet blootstellen aan temperaturen boven de 60 °C / 140 °F
- De batterij volgens de geldende normen recyclen.
- Laad uw tablet op met behulp van de meegeleverde USB-kabel en oplader. Het gebruik van een ongeschikte adapter of kabel kan uw tablet onherstelbaar beschadigen.
- De adapter moet in de buurt van de tablet zijn aangesloten en gemakkelijk toegankelijk zijn.
- Het gebruik van beschadigde kabels of opladers, of opladen in een vochtige omgeving, kunnen een elektrische schok veroorzaken.
- De elektrische oplader dient alleen binnen gebruikt te worden.
- Het stopcontact moet gemakkelijk toegankelijk zijn. Het stopcontact mag niet geblokkeerd worden tijdens het gebruik.
- Om de tablet helemaal los te koppelen van het stroomnet, haalt u de oplader uit het stopcontact.
- De elektrische opladers kunnen warm worden bij normaal gebruik, en een langdurig contact kan verwondingen veroorzaken.
- Zorg altijd voor voldoende ventilatie rond de adapters tijdens het gebruik.
- De ventilatie mag niet worden geblokkeerd doordat luchtopeningen zijn afgedekt met voorwerpen (kranten, doeken, gordijnen, enz.) om zo oververhitting en disfunctioneren te voorkomen. Houd een ruimte van minimaal 10 cm rondom de de tablet vrij.
- De tablet dient te worden gebruikt in gebieden met een gematigd klimaat.
- Sluit geen USB-kabel aan en verwijder deze niet met natte handen, dit kan een elektrische schok veroorzaken.
- Stel de tablet niet bloot aan overmatige warmte (zon, vuur, etc.) aangezien het toestel is voorzien van een oplaadbare interne batterij.
- Gebruik de connector niet om meerdere acties tegelijk uit te voeren, en zorg ervoor dat de polen van de batterij geen geleidend element raken, zoals metalen of vloeistoffen.

Gehoorbescherming



Deze tablet voldoet aan de huidige regelgeving inzake de beperking van het maximale output volume. Langdurig luisteren met oortelefoons op een hoog volume kan gehoorverlies veroorzaken!

- Stop het gebruik van het product of zet het volume lager als uw oren suizen.
- Zet het geluid niet op vol, gezondheidsprofessionals raden lange blootstelling aan harde geluiden af.
- Maak redelijk gebruik van de oortelefoons want een buitensporige geluidsdruk van de oor- of koptelefoons kan gehoorverlies veroorzaken.
- Om gehoorschade te voorkomen, moet u niet langdurig luisteren bij een hoog geluidsvolume.
- Gebruik alleen de oortelefoons die zijn meegeleverd met uw tablet.

Milieubescherming

- Houd u aan de lokale regelgeving op het gebied van afvalverwijdering bij het weggooien van de verpakking, de batterij en het afgedankte de tablet. Breng deze producten naar een verzamelpunt zodat ze correct gerecycled kunnen worden. Gooi tablets of af te danken batterijen niet weg bij het huisvuil.
- Breng afgedankte lithium-batterijen die u niet wenst te bewaren naar een hiervoor bestemd inzamelpunt. Gooi ze nooit weg bij het gewone huishoudelijk afval.
- Gooi tablets of af te danken batterijen niet weg bij het huisvuil.



De batterij kan ontploffen als u deze vervangt door een ongeschikt model. Gooi de gebruikte batterijen weg volgens de instructies.



Schoonmaak en onderhoud

- Zet de tablet uit voordat u deze schoonmaakt of onderhoudt. De oplader dient uit het stopcontact te worden gehaald. De tablet en de oplader dienen te worden losgekoppeld om elektrische schokken en kortsluiting van de batterij of de oplader te voorkomen. Sluit de klepjes.

- Maak de tablet op de oplader niet schoon met chemische middelen (alcohol, benzeen), chemische stoffen of schurende middelen, want die kunnen onderdelen beschadigen of de werking aantasten. Het apparaat kan worden schoongemaakt met een zachte, antistatische en licht vochtige doek, of met kraanwater volgens de instructies in INFORMATIE MET BETREKKING TOT DE WATERDICHTHEID, pagina 46.
- Maak geen krassen op of aanpassingen aan de tablet want de bestanddelen in de verf kunnen een allergische reactie veroorzaken. Als een dergelijke reactie zich voordoet, stop dan direct met het gebruik van de tablet en raadpleeg een arts.
- Verwijder het stof van de stekker en houd deze droog om ieder risico op brand te voorkomen.
- Als de tablet of een van de accessoires niet goed werken, neem dan contact op met uw lokale serviceafdeling.
- Haal de tablet of de accessoires niet zelf uit elkaar.

Noodoproep

Als uw tablet in een noodsituatie aanstaat en u bereik heeft, dan kunt u uw tablet gebruiken om een noodoproep te plaatsen. Maar het kan zijn dat noodnummers niet toegankelijk zijn op de netwerken. U dient nooit enkel op uw tablet te vertrouwen om noodoproepen te plaatsen.

Aanbevelingen om blootstelling van de gebruiker aan straling te verminderen

- Gebruik uw tablet in gebieden die gedekt worden door uw netwerk om de hoeveelheid straling te verminderen (met name in ondergrondse parkeergarages of tijdens reizen in trein en auto).
- Gebruik uw tablet in zones waar goed bereik is (dat wil zeggen: waar het maximale aantal staafjes voor het netwerk wordt getoond).
- Gebruik de hands-free kit.
- Houd tijdens een gesprek de tablet verwijderd van de buik van zwangere vrouwen en de onderbuik van jongeren.
- Kinderen en jongeren moeten tablets redelijk gebruiken. 's Nachts telefoneren moet vermeden worden en de frequentie en de duur van de gesprekken moeten beperkt blijven.

AANVULLENDE INFORMATIE

Comformiteit



- CROSSCALL bevestigt dat dit apparaat voldoet aan de basisaanbevelingen en aan overige relevante maatregelen die zijn opgenomen in Richtlijn 2014/53/EU. De meest recente toepasselijke versie van de conformiteitsverklaring kan worden ingezien op de website: https://docs.crosscall.com/public/CERTIFICAT/CORE-T5_CERTIFICATE-OF-CONFORMITY_INTERNATIONAL.pdf.
- Beperkingen met betrekking tot de 2,4 GHz-frequentieband: Noorwegen: Deze subparagraaf is niet van toepassing op de geografische zone in een straal van 20 km rond het centrum van Ny-Ålesund. Beperkingen met betrekking tot de 5 GHz-frequentieband: Volgens artikel 10, paragraaf 10 van de Richtlijn 2014/53/EU staat op de verpakking dat deze radioapparatuur onderworpen is aan enkele beperkingen wanneer deze op de markt gebracht wordt in België (BE), Bulgarije (BG), Tsjechische Republiek (CZ), Denemarken (DK), Duitsland (DE), Estland (EE), Ierland (IE), Griekenland (EL), Spanje (ES), Frankrijk (FR), Kroatië (HR), Italië (IT), Cyprus (CY), Letland (LV), Litouwen (LT), Luxemburg (LU), Hongarije (HU), Malta (MT), Nederland (NL), Oostenrijk (AT), Polen (PL), Portugal (PT), Roemenië (RO), Slovenië (SL), Slowakije (SK), Finland (FI), Zweden (SE), Verenigd Koninkrijk (UK), Turkije (TR), Noorwegen (NO), Zwitserland (CH), IJsland (IS) en Liechtenstein (LI).



Frequentiebanden en vermogen

- Frequentieband gebruikt door de radioapparatuur: Bepaalde banden zijn mogelijk niet beschikbaar in alle landen of in alle regio's. Neem contact op met de lokale operator voor meer informatie.
- Maximale frequentie van het afgegeven radiosignaal op de frequentieband waar de radioapparatuur op werkt: Het maximale vermogen voor alle banden is lager dan de maximale waarde aangegeven in de geharmoniseerde, relevante norm. De van toepassing zijnde nominale beperkingen van de frequentiebanden en het transmissievermogen (straling en/of geleiding) op deze radioapparatuur zijn de volgende:

Frequentie	Banden	maximaal vermogen
GSM850	824MHz-894MHz	33±2dBm
GSM900	880MHz-960MHz	33±2dBm
GSM1800	1710MHz-1880MHz	30±2dBm
GSM1900	1850MHz-1990MHz	30±2dBm
WCDMA B1	1920MHz-2170MHz	23/2dBm
WCDMA B2	1850MHz-1990MHz	23/2dBm
WCDMA B4	1710MHz-2155MHz	23/2dBm
WCDMA B5	824MHz-894MHz	23/2dBm
WCDMA B8	880MHz-960MHz	23/2dBm
LTE B1	1920MHz-2170MHz	23/2dBm
LTE B2	1850MHz-1990MHz	23/2dBm
LTE B3	1710MHz-1880MHz	23/2dBm
LTE B5	824MHz-894MHz	23/2dBm
LTE B7	2500MHz-2690MHz	23/2dBm
LTE B8	880MHz-960MHz	23/2dBm
LTE B20	791MHz-862MHz	23/2dBm
LTE B28	703MHz-803MHz	23/2dBm
LTE B32	1452MHz-1496MHz	DL only
LTE B38	2570MHz-2620MHz	23/2dBm
LTE B40	2300MHz-2400MHz	23/2dBm
WIFI 2.4GHz	2400MHz-2483.5MHz	<20dBm
WIFI 5GHz	5150MHz-5725MHz	<20dBm
Bluetooth	2400MHz-2483.5MHz	<10dBm
NFC	13.56MHz	<42dBuA/m

Informatie met betrekking tot de accessoires en software

We raden aan de volgende accessoires te gebruiken:

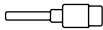
ACCESSOIRE	MODEL	TECHNISCHE GEGEVENS
	Gedeponeerd merk: Crosscall Model:1901070199039 (CH-21E)	Ingangsspanning: 100-240 V~ Ingangsfrequentie wisselstroom: 50/60 Hz Uitgangsspanning: 5.0 V== Uitgangsstroom: 2.0 A Uitgangsvermogen: 10.0 W Gemiddeld rendement in actieve modus: 81.03% Rendement bij lage lading (10%): 80.33% Energieverbruik zonder opladen: 0.045W
	Ref. Crosscall: 1904140199101	IPX6
	Ref. Crosscall: 1902140199602	USB-A / USB-C 1 m

De softwareversie van het product is L1893.X.XX.XX.XXXX (waarbij X=0 tot 9, A tot Z, die updates over de gebruikerservaring, beveiligingspatches, etc. weergeeft). De software-updates worden door de fabrikant gepubliceerd om, na de lancering van het product, storingen te herstellen of bepaalde functies te verbeteren. Alle softwareversies die zijn gepubliceerd door de fabrikant, zijn gecontroleerd en altijd in overeenstemming met de toepasselijke regelgeving.

Alle RF-parameters (bijvoorbeeld de frequentiebanden en uitgangsvermogen) zijn niet toegankelijk voor de gebruiker en kunnen niet door de gebruiker gewijzigd worden. De meest recente informatie met betrekking tot accessoires en software is beschikbaar in de conformiteitsverklaring, die kan worden ingezien op de website: https://docs.crosscall.com/public/CERTIFICAT/CORE-T5_CERTIFICATE-OF-CONFORMITY_INTERNATIONAL.pdf

Specifieke Absorptie Ratio (SAR)

Dit toestel voldoet aan de richtlijnen voor blootstelling aan radiofrequenties als het toestel tijdens gebruik op een minimale afstand van 5 mm van het lichaam verwijderd gehouden wordt. Volgens de richtlijnen van de ICNIRP (de Internationale Commissie voor de bescherming tegen niet-ioniserende straling), is de limiet van de SAR gemiddeld 2 W/kg voor het hoofd en de romp, en 4 W/kg voor de ledematen op een celweefsel van 10 g dat de meeste frequenties absorbeert.

Maximale waarden voor dit model:

- SAR lichaam: 1,58 (W/kg) ==> maximaal toegestane waarde: 2 (W/kg)
- SAR Ledematen: 2,90 (W/kg) ==> maximaal toegestane waarde: 4 (W/kg)

Auteursrechten

Dit toestel is uitsluitend bestemd voor privégebruik. Het kopiëren van Cd's of het downloaden van muziek, video's of foto's om deze te verkopen of voor ieder ander commercieel doeleinde kan een overtreding zijn van auteursrechten. Een toestemming kan nodig zijn om een document, een boek en/of een presentatie, waarop auteursrechten van toepassing zijn, gedeeltelijk of in zijn geheel, te kopiëren of op te slaan. Zorg ervoor dat u op de hoogte bent van de wetten die van toepassing zijn op het opslaan en gebruiken van bepaalde inhoud in uw land en rechtsgebied.

BIJLAGE

Belangrijke informatie

Om een optimale ervaring te bieden, wordt de tablet regelmatig verbonden met internet- en e-mailservers. Dit impliceert automatisch en onvermijdelijk de uitwisseling van gegevens die gefactureerd kunnen worden bovenop uw bestaande abonnement, of in mindering kunnen worden gebracht op uw vooraf betaald tegoed.

Om ieder misverstand met betrekking tot de facturatie van diensten die gebruik van internet maken te voorkomen, raden we u sterk aan voor een tegoed te kiezen dat onbeperkte toegang tot internet en berichten biedt. Zorg er ook voor dat u de vooraf geconfigureerde standaardinstellingen niet aanpast. Als u wilt, kunt u verbinding maken met een Wifi-netwerk om de internetsnelheid en de efficiëntie te verbeteren. We raden u ook ten eerste aan om vooral een Wifi-netwerk te gebruiken wanneer u streamt of spellen, video's of films downloadt.

Garantievoorwaarden

Uw tablet en de accessoires in de doos, zijn gegarandeerd tegen alle storingen en gebreken die zich zouden kunnen voordoen vanwege het ontwerp, de vervaardiging of een materiaaldefect, onder normale gebruiksomstandigheden, gedurende de garantieperiode (algemene voorwaarden van de Klantenservice zijn te raadplegen op www.crosscall.com > Hulp > Garantie) vanaf de aankoopdatum van uw tablet die op uw originele factuur vermeld staat. De commerciële garantie eindigt van rechtswege na deze periode. Reserveonderdelen die essentieel zijn voor het gebruik van nieuwe producten zijn tien (10) jaar beschikbaar vanaf de datum waarop het product niet meer verkocht wordt.

Voor meer informatie over de garantievoorwaarden, raadpleeg www.crosscall.com > Hulp > Garantie.

We raden u aan de volgende instructies te volgen voordat u contact opneemt met de klantenservice:

- Laad de batterij volledig op;
- Upgrade de software of herstel de fabrieksinstellingen om de tablet te formatteren.
- Lees de paragraaf STORINGEN OPLOSSEN van deze handleiding (pagina 40-43) aandachtig door om te zien of er oplossingen bestaan voor het tegengekomen probleem.

LET OP: ALLE gebruikersgegevens van de tablet (contacten, foto's, bestanden en gedownload applicaties) zullen definitief verloren gaan. Wij raden u ten eerste aan een volledige back-up van de gegevens van uw tablet te maken voordat u deze formateert.

→ Om de standaardinstellingen te resetten: klik in het Menu van uw tablet op **Instellingen > Systeem > Geavanceerde instellingen > Reset opties > Alle gegevens wissen (herstellen naar fabrieksinstellingen).**

In het geval dat uw tablet een defect vertoont dat het normale gebruik verhindert, kunt u uw apparaat aan onze klantenservice toevertrouwen. Uw tablet wordt nooit gerepareerd of vervangen indien de aangebrachte markeringen of serienummers (IMEI) zijn verwijderd of gewijzigd, of indien de aankoopbon van uw aankoop ontbreekt of onleesbaar is.

Indien het gebrek aan overeenstemming of het defect wordt bevestigd, zal uw tablet geheel of gedeeltelijk worden vervangen of gerepareerd. Deze garantie dekt de kosten voor onderdelen en arbeidsuren.

Voordat u uw tablet opstuurt naar onze klantenservice, raden we u aan:

- uw IMEI te noteren en te bewaren op een veilige plek (*);
- de SD-kaart en de simkaart te verwijderen;
- al uw persoonsgegevens te noteren. Het kan zijn dat ons reparatiecentrum uw tablet moet formatteren.

(*) Uw IMEI-code is het serienummer waarmee uw apparaat herkend kan worden en om de klantenservice te volgen. Er zijn meerdere manieren om uw IMEI-code te vinden:

- Typ *#06# op het toetsenbord van uw tablet;
- Kijk op de verpakking van uw tablet;
- Afhankelijk van het model, kan de IMEI achterop de tablet op een etiket staan of gegraveerd zijn op de SIM-lade van uw tablet.

Documenten en informatie die u met uw tablet mee moet sturen naar de klantenservice:

- Een kopie van de factuur waarop de aankoopdatum, het type product en de naam van de verkoper staan;
- het IMEI-nummer van de tablet;
- Een beschrijving van het defect van de tablet.

We verzoeken u vriendelijk de algemene servicevoorwaarden te lezen op de website van Crosscall: **www.crosscall.com**

CORE-T5, ontworpen in Frankrijk en vervaardigd in China

Gecreëerd en geïmporteerd door:

CROSSCALL - 245 RUE PAUL LANGEVIN 13290 AIX-EN-PROVENCE - Frankrijk.

VSEBINA

SPLOŠNA PREDSTAVITEV TABLICE

Predstavitev aparata	373
X-LINK™*	374
X-BLOCKER	374

VKLOP DELOVANJA CORE-T5

Namestitev kartice nano SIM/mikro SD.....	375
Vklop in izklop tablice	376
Nasveti in previdnostni ukrepi za polnjenje baterije	376

ZASLON NA DOTIK, SISTEMSKA NAVIGACIJA IN GUMB CORE-T5

Uporaba zaslona na dotik.....	377
Sistemska navigacija.....	379
Gumbi tablice	381

UPORABA TABLICE

Telefonski klici	383
Stiki	384
Sporočila.....	384
Kamera	385
Galerija.....	386
Prenos podatkov na vašo novo tablico	386
Prenos podatkov med tablico CROSSCALL in vašim računalnikom.....	389
Upravljanje kartic SIM.....	390
Mobilne podatke	391
Brskalnik	392
E-pošta	392
Varčevanje z baterijo	392
Ponastavite tablico	393
Posodobitve sistema	393

PRILAGODITEV TABLICE

Začetni zaslon	393
Zvok	394
Obvestila	395
Datum in čas	395
Jeziki	395

NAMIGI IN BLIŽNJICE

Način deljenega zaslona	395
Posnetek zaslona	396
Samodejno vrtenje zaslona.....	396
Prebujanje zaslona	396
Projekcija na drugi zaslon	396

Način rokavice	396
Način zaklepanja zaslona na dotik	397
NFC	397
Deljenje baterije	397
Animacija polnjenja	397
Namestitev varnostne vrvice* (povodec).....	398
Računalo	398

APLIKACIJE CROSSCALL

X-SENSORS.....	398
X-SAFE	399
X-TALK	403
X-STORY.....	404
X-CAMP: Aplikacija skupnosti CROSSCALL.....	405

POPRAVILO

Naprava.....	406
Klici.....	407
Baterija	407
Multimedijske vsebine	408
Shranjevanje	408
Razno.....	409

VARNOSTNI UKREPI

Splošne varnostne informacije	410
Informacije v zvezi z vodotesnostjo	412
Medicinski pripomočki.....	412
Varnost v cestnem prometu	413
Napajanje in polnjenje	413
Zaščita sluha	414
Varstvo okolja.....	415
Čiščenje in vzdrževanje	415
Klici v sili	415
Priporočila za zmanjšanje izpostavljenosti uporabnika sevanjem	416

DODATNE INFORMACIJE

Skladnost	416
Frekvenčni in močnostni pasovi	417
Informacije o dodatni in programski opremi	418
Stopnja specifične absorpcije (SAR)	418
Avtorske pravice	419

PRILOGA

Pomembne informacije	419
Garancijski pogoji.....	419

Hvala, ker ste izbrali CROSSCALL in kupili to tablico.

Navodila za uporabo vam bodo pomagala, da se seznanite z novim aparatom.

PREDNOSTI CORE-T5

Vzdržljiv

CORE-T5 ima 5-letno garancijo, kar predstavlja izjemno garancijsko obdobje v svetu telefonije. Poleg tega je bil CORE-T5 zasnovan z vrednostmi CROSSCALL v smislu vzdržljivosti in zato ima vojaški standard MIL-STD-810H ter izjemno avtonomijo, ki profesionalcem zagotavlja, da je popolnoma primeren tako za njihovo vsakodnevno življenje kot za njihove uporabe.

Zanesljiv

CORE-T5 ima procesor Qualcomm Snapdragon 665 Octocore in 3 GB RAM-a, kar je dovolj za hitro navigacijo po vaši tablici in enostaven preklop z intenzivne na umirjeno uporabo. CORE-T5, ki je na voljo s sistemom Android 11, ima certifikat Android Enterprise Recommended, kar vam zagotavlja nadgradnjo na naslednji operacijski sistem Android in redne posodobitve varnostnih popravkov vsaj naslednja 3 leta.

Tehnična komunikacija

CORE-T5 je bil zasnovan posebej za PMR (Professional Mobile Radio). Podpira vse kritične protokole (podpora za funkcije Release 12 3GPP), kar uporabnikom omogoča komunikacijo tudi v primeru zasičenosti omrežja zahvaljujoč mehanizmu za prednostno rabo virov in prednostni pretok. Opremljen z 2 programljivima gumboma in zmogljivim 100 dB zvočnikom zagotavlja uporabo na terenu: v hrupnem okolju in/ali z debelimi rokavicami.



SPLOŠNA PREDSTAVITEV TABLICE

Predstavitev aparata

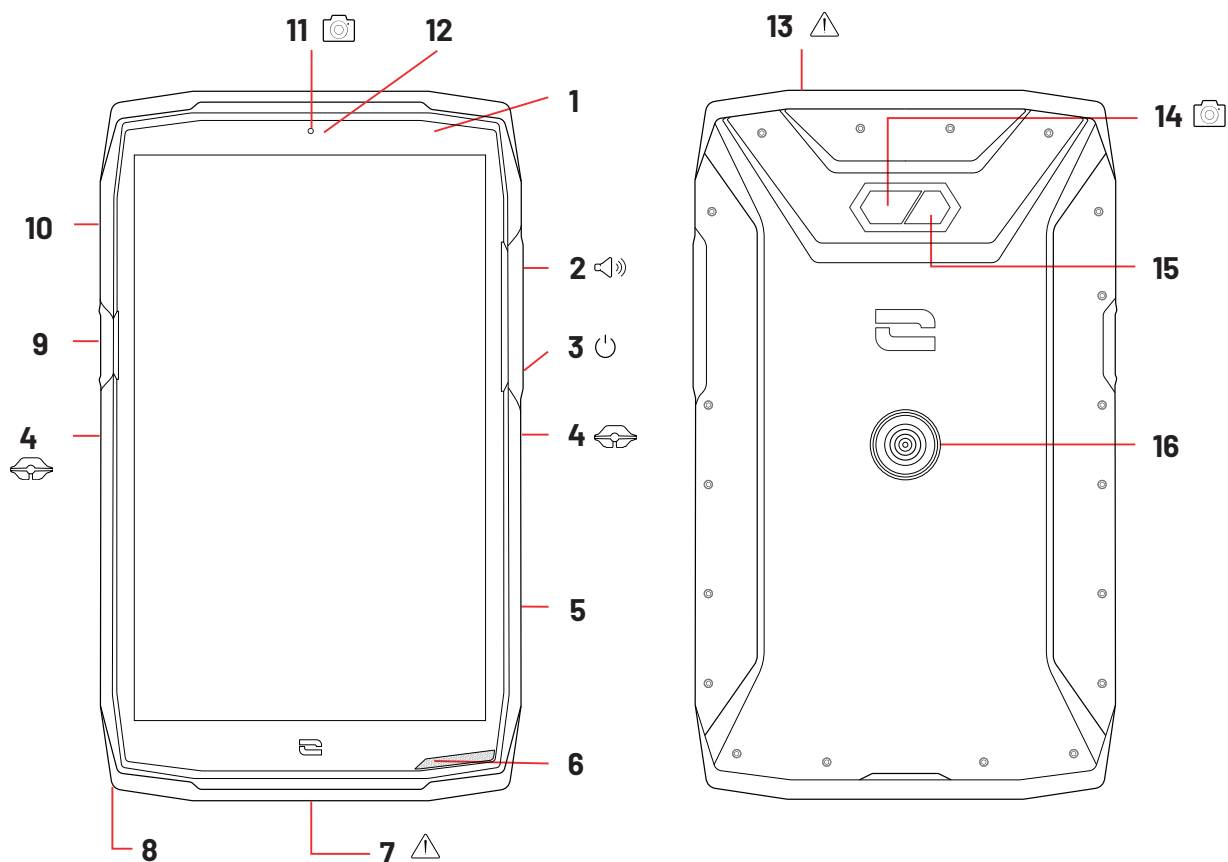

1. Svetlobni senzor
2. Gumb za glasnost +/-
3. Gumb za vklop/izklop
4. Zareze X-BLOCKER
5. Programljiv gumb št. 2
6. Zvočnik
7. USB-tip C (vodotesni pokrovček – vedno dobro zaprite!)
8. Prehod za varnostni kabel
9. Programljiv gumb št. 1
10. Predal za vstavitve nano SIM kartic in kartice mikro-SD
11. Sprednja kamera 5MP
12. Lučka LED za obveščanje
13. Vtičnica za slušalke (vodotesni pokrovčki – vedno dobro zaprite!)
14. Zadnja kamera 13MP
15. Bliskavica
16. X-LINK™* (pritrditev / polnjenje / prenos podatkov)

*Technologie Magconn



X-LINK™*

Inteligentni sistem magnetne fiksacije

Magnetni konektor na zadnji strani vaše tablice omogoča, da ga z eno potezo pritrdite in povežete z ekskluzivnimi dodatki X-LINK™*.

Odvisno od uporabljene dodatne opreme lahko X-LINK™* polni vašo tablico in/ali prenaša podatke.

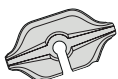

X-BLOCKER

SISTEM ZA OJAČANO MEHANSKO PRITRDITEV

Ta ekskluzivni dodatek, ki je priložen vaši tablici, omogoča, da ga pritrdite z združljivo dodatno opremo v situacijah, ki zahtevajo čim boljše držanje (sila izpuljenja 20 kg). Enostavno ga pritrdite na stranske zareze vaše tablice. Njegova silikonska prevleka zmanjšuje vibracije, ki jih povzročajo udarci.

Preden začnete s katero koli dejavnostjo, preverite, ali je vaš X-BLOCKER popolnoma vpet v obe zarezi tablice.

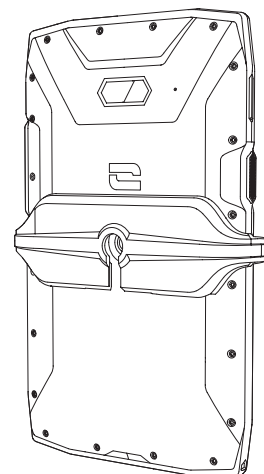
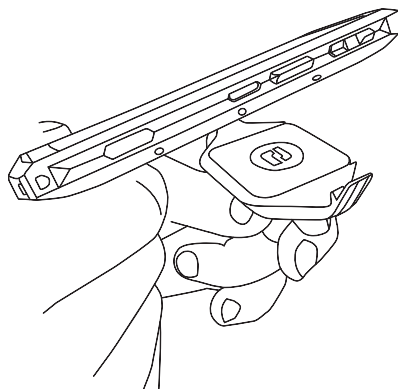
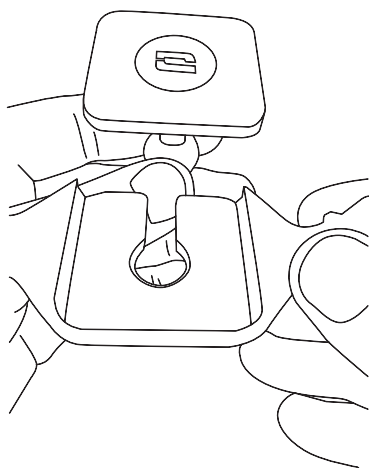

Celoten izbor dodatne opreme, združljive z X-LINK™* in X-BLOCKER, najdete na www.crosscall.com

VKLOP DELOVANJA CORE-T5

Namestitev kartice nano SIM/mikro SD

1. Preverite, ali je vaš aparat izključen. Če ni, ga izklopite s pritiskom na gumb za vklop/izklop.
2. Predal za kartice nano SIM/mikro SD odstranite s priloženim orodjem za odstranjevanje, ki ga vstavite v predvideno odprtino, kot je prikazano spodaj.

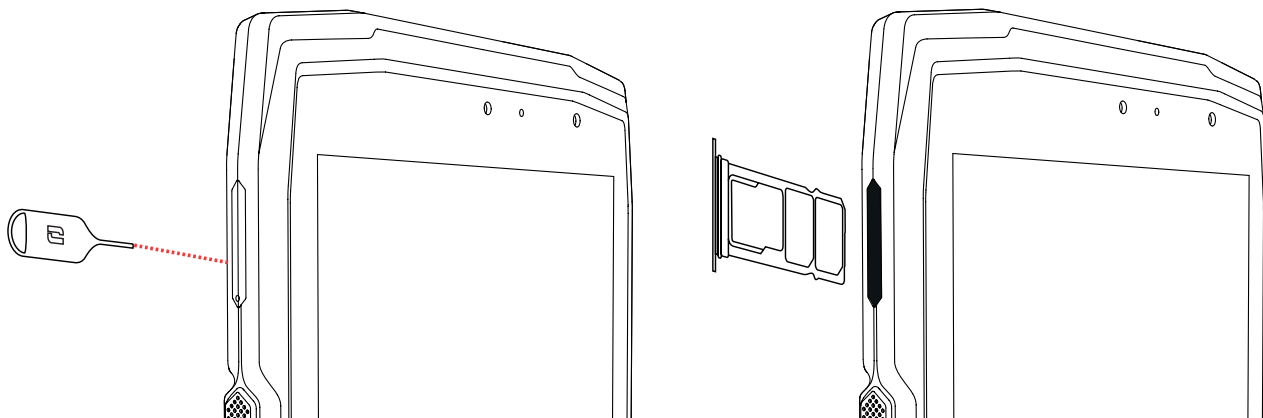

3. Popolnoma odstranite predal.
4. V tablico lahko namestite dve kartici nano SIM in kartico mikro SD.
 - a. Da bi zagotovili optimalno združljivost s storitvami operaterja, vam svetujemo, da vstavite kartico nano SIM s kovinsko stranjo navzdol v najmanjši predelek (SIM 1).

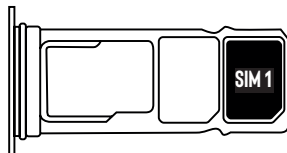

- b. Če želite, lahko vstavite še eno kartico nano SIM s kovinskim delom, obrnjenim navzdol, v sredinski razdelek (SIM 2) in/ali eno kartico mikro SD v levi razdelek.

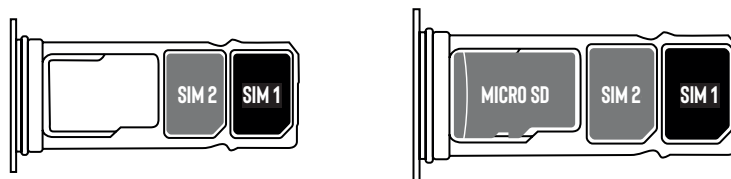

5. Zamenjajte predal v tablici.
 - a. Preverite, če sta kartici pravilno poravnani.
 - b. Preden predal vstavite v tablico, ga pravilno poravnajte z režo tablice.
 - c. Vstavite predal in ga potisnite tako, kot je prikazano zgoraj.

Pozor: da bi zagotovili vodotesnost tablice, poskrbite, da je predal popolnoma vstavljen in zaklenjen.

Vklop in izklop tablice

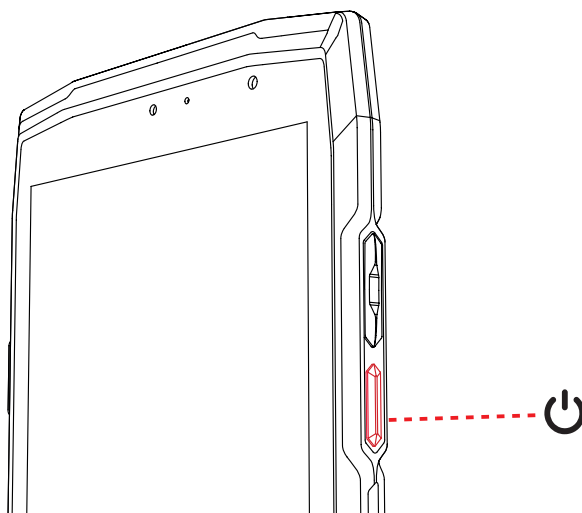

Dolgo pritiskajte gumb za **vklop/izklop** tablice in počakajte nekaj sekund, da se prižge zaslon.

Ko prvič vklopite tablico ali po ponastavitvi podatkov, sledite navodilom na zaslonu za nastavitve vašega aparata.

Ko je tablica vklopljena, lahko ta gumb uporabite tudi za:

- zaklenete/odklenete zaslon na dotik s kratkim pritiskom
- Dostopate do klicev v sili, izklopite ali ponovno zaženete tablico z dolgim pritiskom.

Nasveti in previdnostni ukrepi za polnjenje baterije

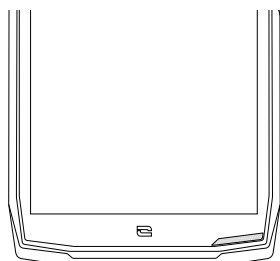

1. Odprite tesnilni pokrovček in prek vrat USB-A povežite kabel in omrežni adapter, priložen v kompletu. Nato drugi konec kabla priključite v vrata USB-C na tablici.
2. Omrežni adapter priključite v električno vtičnico.
3. Ko se baterija popolnoma napolni, odklopite tablico iz polnilnika. Najprej odklopite polnilnik iz aparata, potem pa iz električne vtičnice.

in USB, saj lahko s tem  Nikoli ne polnite tablice skupaj z magnetno povezavo X-LINK™* skrajšate življenjsko dobo opreme tablice.

 Baterija je vgrajena v tablico in ni odstranljiva. Baterije ne odstranjujte sami.

- Da baterije svoje naprave ne porabite prezgodaj, priporočamo, da upoštevate pravila smotrne uporabe pri vsakem ciklu polnjenja. Zato je najbolje, da baterijo napolnite takoj, ko doseže stanje 20 % napolnjenosti, in da se izogibate polnjenju nad 80 %, namesto izvajanja ciklov popolnega polnjenja (od 0 do 100 %).
- Uporabljajte samo odobren polnilnik in kabel, ki je združljiv z vašo tablico. Uporaba neodobrenih polnilnikov ali kablov lahko povzroči eksplozijo baterije ali poškodbe tablice.

*Technologie Magconn

- Ne uporabljajte tablice med polnjenjem. Ne pokrivajte tablice ali električnega adapterja.
- Nepravilna priključitev polnilnika lahko težko poškoduje vašo tablico. Garancija ne pokriva nobene škode, nastale zaradi neustrezne uporabe.
- Ko se tablica ne polni, odstranite polnilnik iz električne vtičnice.
- Tablica se morda ne bo takoj vklopila, če polnite prazno baterijo. Po določenem času polnjenja se bo tablica normalno zagnala.
- Če je napajanje izmeničnega toka (AC) šibkejše, je čas polnjenja lahko daljši.
- Če uporabljate nekonvencionalne polnilnike, kot so računalniki, je lahko čas polnjenja daljši.
- Čas polnjenja se lahko razlikuje glede na temperaturo okolja in preostalo raven baterije.
- Tablico lahko varno polnite pri temperaturi med 0 °C in 40 °C. Polnjenje pri temperaturah pod 0 °C ali nad 40 °C lahko negativno vpliva na delovanje baterije in skrajša njeno življenjsko dobo. Dolgotrajno polnjenje pri ekstremnih temperaturah poškoduje baterijo.
- Med polnjenjem se lahko tablica in polnilnik segrejeta. To je popolnoma normalno in ne bi smelo vplivati na življenjsko dobo ali učinkovitost tablice. Če baterija postane bolj vroča kot običajno, jo prenehajte polniti. Tablico postavite na hladno mesto in počakajte, da se ohladi. Izogibajte se dolgotrajnemu stiku s površino tablice, če se segreje.

i Funkcije aparata se razlikujejo glede na vašo lokacijo, jezik, operaterja in model. Ta naprava je združljiva s funkcijo OTG. Uporabljajte standardni podatkovni kabel OTG.

ZASLON NA DOTIK, SISTEMSKA NAVIGACIJA IN GUMB CORE-T5

Obvladajte delovanje tablice in njenih aplikacij v nekaj preprostih potezah.

Uporaba zaslona na dotik Tapkanje

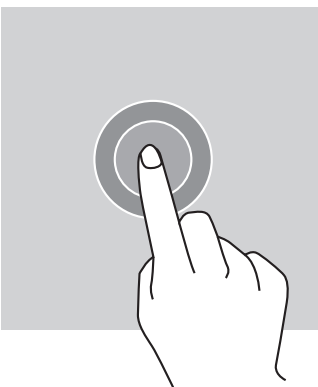

Če želite odpreti aplikacijo, izberite element menija, pritisnite tipko na zaslonu na dotik ali vnesite znak s pomočjo tipkovnice na zaslonu, tapnite element s prstom.

Dolg pritisk

Prst postavite na element ali na zaslon in ga zadržite tam 2 sekundi za dostop do razpoložljivih možnosti.

Vlečenje

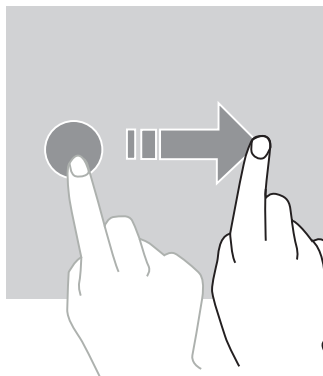

Na začetnem zaslonu ali na zaslonu aplikacij povlecite v levo ali desno za prikaz drugih strani.

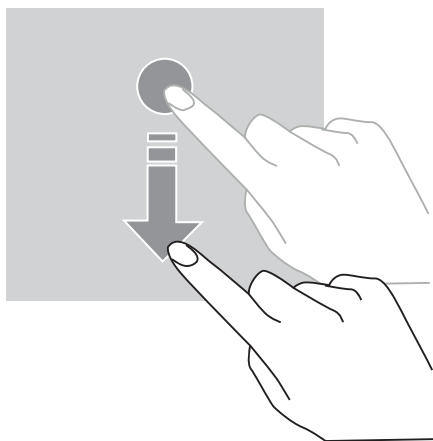

Povlecite navzgor in navzdol za pomikanje spletne strani ali seznama elementov.

Premikanje

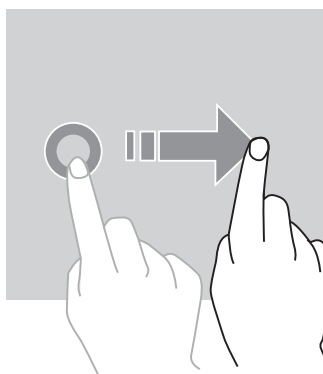

Če želite premakniti element, postavite nanj prst, ga pridržite in povlecite na želeno mesto.

Dejanja z dvema prstoma

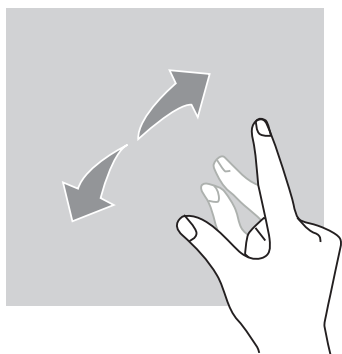

Najprej stisnite dva prsta skupaj in ju nato razmaknite, da povečate del spletne strani, zemljevida ali slike.

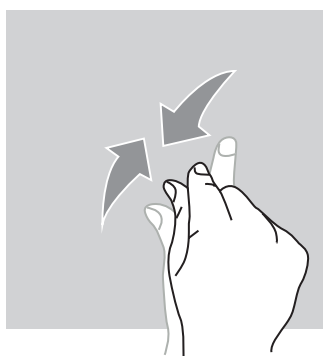



Za pomanjšavo ju približajte.

Sistemska navigacija

Vaša tablica vam ponuja dva načina sistemske navigacije:

- Navigacija s tremi gumbi
- Navigacija s potezami

Spodaj je podrobna razlaga navigacije s tremi gumbi, ki je privzeta navigacija tablice. Če želite nastaviti navigacijo s potezami, pojdite v aplikacijo **Nastavitve**  > **Sistemska navigacija** .

Domov / Glasovni pomočnik

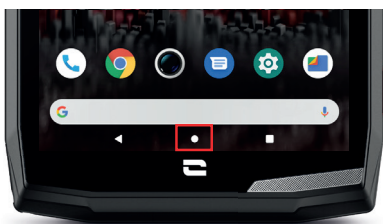

Na kateri koli strani vaše tablice pritisnite krog na sredini zaslona, da se vrnete na začetni zaslon

Dolg pritisk na to tipko bo aktiviral Googlov glasovni pomočnik.

Nazaj

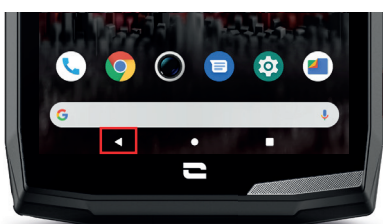

Na kateri koli strani vaše tablice pritisnite trikotnik v spodnjem levem kotu zaslona, da se vrnete na prejšnjo stran.

Odprte aplikacije

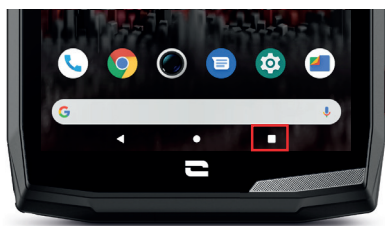

Na kateri koli strani vaše tablice se dotaknite kvadrata v spodnjem desnem kotu zaslona in se pomaknite do mesta, kjer so shranjene vse odprte aplikacije.

Meni aplikacij tablice

Vse aplikacije, nameščene na tablici, so na voljo v meniju vaše naprave. Za dostop do njega z domačega zaslona:

1. Povlecite po zaslonu od spodaj navzgor.
2. Pomaknite se med razpoložljivimi aplikacijami tako, da s prstom povlečete od dna proti vrhu zaslona in kliknete aplikacijo, do katere želite dostopati.
3. S prstom povlecite navzgor ali se dotaknite gumba Domov (spodnji krog na sredini zaslona), da zaprete meni vaše tablice.

Center za obvestila

Do prejetih obvestil lahko dostopate s katerega koli zaslona vaše tablice.

1. Če želite odpreti okno z obvestili, povlecite navzdol z vrha zaslona. Prikaže se seznam vaših obvestil.
2. Pomaknite se po tem seznamu, da si ogledate vsa svoja obvestila, in kliknite prejeta obvestila, da si jih ogledate podrobno. Ko bo obvestilo prebrano, bo samodejno izginilo.
3. Obvestila lahko tudi izbrišete, ne da bi si jih ogledali. Če želite to narediti, povlecite obvestilo v desno. Če želite izbrisati vsa obvestila hkrati, kliknite **Izbrišite vse**.
4. S prstom povlecite navzgor ali se dotaknite gumba Domov (spodnji krog na sredini zaslona), da zaprete center za obvestila.

Okno za hitro nastavitvev

S katerega koli zaslona tablice lahko dostopate do okna za hitro nastavitvev, ki vam omogoča preprost ogled in spreminjanje glavnih nastavitvev tablice.

1. Če želite odpreti okno za hitro nastavitvev, povlecite navzdol z vrha zaslona. To vam omogoča dostop do prvih parametrov, ki so na voljo v oknu za hitro nastavitvev vaše tablice.
2. Ponovno povlecite po zaslonu od zgoraj navzdol, da povečate belo polje in si ogledate vse nastavitve, ki so na voljo v tem oknu za hitro nastavitvev.
3. Tapnite nastavitvev, da jo omogočite/onemogočite. Parametri, ki so zatemnjeni, so onemogočeni. Če želite prikazati več možnosti za nastavitvev, dolgo pritisnite nanjo.
4. S prstom povlecite po zaslonu navzgor ali se dotaknite gumba Domov (spodnji krog na sredini zaslona), da zaprete okno za hitro nastavitvev.

Želene parametre lahko dodate, izbrišete ali premaknete s klikom na majhen svinčnik  v spodnjem levem kotu okna za hitro nastavitvev.

- Če želite premakniti nastavev, jo dolgo pritisnite in povlecite na zeleno mesto.
- Če želite dodati parameter, ga povlecite navzgor iz polja za izbiro in povlecite ikone, da jih dodate.
- Če želite odstraniti nastavev, jo povlecite navzdol do območja **Povlecite ploščice sem, da jih odstranite.**

Gumbi tablice

Gumb za vklop / izklop in zaklepanje / odklepanje zaslona

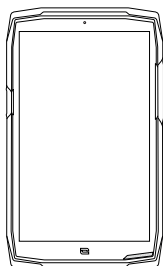



Ta gumb omogoča predvsem:

- vklop / izklop / ponovni zagon tablice z dolgim pritiskom
- zaklepanje / odklepanje tablice.

- Pritisnite gumb za **vklop / izklop** za ročno zaklepanje zaslona.
- Pritisnite gumb za **vklop/izklop** za ponovni vklop zaslona in povlecite s prstom v katero koli smer na zaslonu, da ga odklenete.

Po določenem času nedejavnosti se namreč ekran samodejno zaklene in preklopi v stanje pripravljenosti, da se zmanjša poraba energije in preprečijo nenamerna dejanja.

Če želite nastaviti čas samodejnega vklopa stanja pripravljenosti, pojdite na:

Nastavitve  > **Zaslon**  > **Napredne nastavitve** > **Čas stanja pripravljenosti zaslona** in izberite zeleno trajanje.

Programljivi gumbi

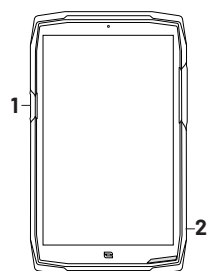



CORE-T5 ima dva programljiva gumba (št. 1 in št. 2), ki ju lahko uporabljate na dva različna načina:

- ali z DOLGIM pritiskom
- ali s 3 KRATKIMI pritiski, ponovljenimi v zelo hitrem zaporedju.

Ta konfiguracija vam omogoča, da konfigurirate dve funkciji na posamezen gumb, to je skupno 4. Ta gumba sta privzeto nastavljeni, vendar ju lahko po želji spremenite.

V ta namen:

- Pojdite v meni **Nastavitve**  > **Gumbi**  > in izberite način uporabe gumba, ki ga želite nastaviti (trojni pritisk ali dolg pritisk).
- Z vsako uporabo lahko:
 - Pokličite določeno telefonsko številko

- Zaženete neko aplikacijo svoje tablice (X-TALK, X-SAFE, Kamera, Svetilka...)
- Aktiviranje/deaktiviranje načina (način z rokavicami, način »Ne moti«, način zaklepanja zaslona na dotik)

Gumba za glasnost +/-

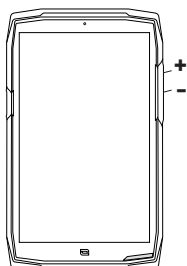

Ta gumb, sestavljen iz tipke + in tipke -, vam bo omogočil nastavitve glasnosti klicev in obvestil s preprostim preklapljanjem med tremi načini:

- Način zvonjenja
- Način vibriranja
- Način nemo

Omogočil vam bo tudi enostavno nastavitve glasnosti:

- klicev
- zvonjenja / obvestil
- multimedijskih vsebin
- alarmov

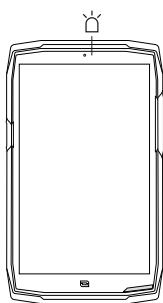

LED za obvestila



Vaš CORE-T5 ima LED za obvestila. To lahko zasveti, ko:

- ko je baterija vašega tablice skoraj prazna (< 20 %)
- tablica se polni
- ko se zajemajo slikovne/video vsebine
- ko vaša naprava izvaja povezovanje s funkcijo Bluetooth
- so prejeta obvestila za nekatere vaše aplikacije.

Če želite konfigurirati LED za obvestila za zgoraj opisane funkcije, pojdite na:

Nastavitve  > **Aplikacije in obvestila**  > **Obvestila LED**.

Meni vam omogoča:

- Omogočite/onemogočite dogodke, za katere želite biti obveščeni.
- Dodajte/odstranite aplikacije, za katere želite vedeti, kdaj prejmete obvestilo. Za vsako aplikacijo lahko izbirate med 9 barvami in številom utripov med 1 in 3

Več aplikacij je privzeto konfiguriranih, vendar jih lahko dodate ali odstranite glede na svoje potrebe:



- Če želite dodati aplikacijo, kliknite **Dodaj aplikacijo** in v meniju tablice izberite željeno aplikacijo.
- Če želite odstraniti aplikacijo, kliknite zadevno aplikacijo in nato kliknite **Odstrani**.

Odločite se lahko tudi za uporabo izključno LED obvestil, ne da bi se vaš zaslon osvetlil ob vsakem prejetem obvestilu. Če želite to narediti, pojdite v meni **Nastavitve > Aplikacije in obvestila > Obvestila** in deaktivirajte možnost **Vklopi zaslon za obvestila**.



UPORABA TABLICE

Telefonski klici



Izbiranje številke

1. Pritisnite na  na začetnem zaslonu ali meniju svoje tablice.
2. Pritisnite na , da se odpre tipkovnica, in vnesite telefonsko številko.
3. Pritisnite na  za opravljanje klica.

Iz dnevnika klicev ali seznama stikov



1. Pritisnite na  na začetnem zaslonu ali meniju tablice.
2. Pritisnite na  za dostop do dnevnika klicev, nato pa na številko, ki jo želite poklicati.
3. Pritisnite na  za dostop do kontaktov v imeniku, nato pa na kontakt, ki ga želite poklicati.

Opravljanje mednarodnega klica

1. Pritisnite na  na začetnem zaslonu ali meniju tablice.
2. Pritisnite , če želite odpreti tipkovnico.
3. Pritisnite na 0 in zadržite prst, dokler se ne prikaže znak +.
4. Vnesite kodo države, področno kodo in telefonsko številko
5. Pritisnite na  za klicanje izbrane številke.

Naprave 4G (VoLTE) / Naprave WIFI (VoWIFI)

Za nastavitve klicev prek 4G in WIFI:

1. Pojdite v: Nastavitve  > Omrežje in internet 
2. Kliknite na kartico SIM, ki jo želite nastaviti.
3. Aktivirate / deaktivirate lahko funkcijo Klici v 4G in Klici WIFI.



Sprejemanje klicev

Ob prihodu klica povlecite navzgor po zaslonu, da sprejmete klic.





Ob prihodu klica povlecite navzdol po zaslonu, da zavrnete klic.

Stiki





Ročno ustvarjanje stika

1. Pritisnite aplikacijo **Stiki**  v meniju vaše tablice.
2. Pritisnite na  za ustvarjanje novega stika.
3. Vnesite kontaktne podatke.
4. Kliknite na **Shrani**, da shranite novi stik

Ustvarjanje / spreminjanje stika s pomočjo tipkovnice



1. Pritisnite na  za odpiranje tipkovnice vaše tablice .
2. Vnesite številko in kliknite na:
 - a.  Ustvarite stik, da shranite to številko kot nov stik.
 - b.  Dodajte stiku, če želite dodati to številko že obstoječemu stiku.

Ustvarjanje / spreminjanje stika s pomočjo prejetega klica

1. Pritisnite  za prikaz dnevnika klicev .
2. Kliknite številko, ki jo želite shraniti, in kliknite na:
 - a.  Ustvarite stik, da shranite to številko kot nov stik.
 - b.  Dodajte stiku, če želite dodati to številko že obstoječemu stiku.

Sporočila

Pošiljanje sporočila

1. Pritisnite aplikacijo **Sporočila**  na domačem zaslonu ali v meniju vaše tablice.
2. Kliknite na  **Démarrer une discussion**
3. Izberite stik(-e), ki mu / jim želite poslati sporočilo.
4. Sporočilo napišite s tipkovnico na dotik.
5. Sporočilo pošljite s klikom na .







Prikaz sporočil

1. Pritisnite aplikacijo **Sporočila**  na domačem zaslonu ali v meniju vaše tablice.
2. Izberite stik s seznama sporočil.
3. Prikaz vašega pogovora.

Kamera

Posnemite fotografije / video posnetke

S kamero vaše CORE-T5 lahko fotografirate ali snemate videoposnetke. V ta namen:

1. Pritisnite na aplikacijo na začetnem zaslonu **fotoaparata**  ali meniju vaše tablice.
2. Kliknite tipko v spodnjem desnem kotu aplikacije, da preklopite iz načina fotografiranja  v video način .
3. Uokvirite motiv na zaslonu in pritisnite sredinsko tipko, da posnamete fotografijo  ali zaženete video .
4. Vaša fotografija / video se samodejno shrani v aplikacijo **Galerija** .

Čitalnik kod QR

Vaš fotoaparati deluje tudi kot bralnik kod QR. Omogoča prepoznavanje in dešifriranje glavnih vrst kod QR (spletno mesto, vizitka, dostopna točka Wi-Fi, pošiljanje SMS, klicanje).

1. Pritisnite na aplikacijo na začetnem zaslonu **fotoaparata**  ali meniju vaše tablice.
2. Uokvirite kodo QR za skeniranje na sredini kamere.
3. Kliknite obvestilo, ki se prikaže na dnu zaslona, da izvedete dejanje, povezano s kodo QR.

Funkcija »touch-lock«: za snemanje fotografij / videoposnetkov pod vodo



Če želite snemati fotografije/videoposnetke pod vodo, morate vklopiti funkcijo »touch-lock« na desnem zgornjem delu vašega zaslona, s katero boste zaklenili vaš zaslon na dotik (v načinu za snemanje fotografij ali videoposnetkov). Nato lahko pritisnete gumb za glasnost ali enega od obeh programljivih gumbov, da posnamete fotografije ali zaženete / ustavite video.

Če želite deaktivirati to funkcijo, dvakrat zaporedoma kliknite gumb za vklop tablice.

S to funkcijo si lahko pomagata tudi v posebnih situacijah, denimo če ne želite, da bi se določeni elementi dotikali vašega zaslona.

Primer: uporaba s pasom, na stojalu za kolesa itd.





Po potopitvi v morskovo vodo sperite svojo tablico s sladko vodo. Temeljito posušite pokrovčke in priključke. Reže na zvočniku in mikrofону so lahko zamašene z vodo. Pred klicem počakajte nekaj minut, da se ponovno vzpostavi optimalno delovanje.

Galerija



Ogled slik / videoposnetkov

1. Pritisnite aplikacijo Galerija  na domačem zaslonu ali v meniju vaše tablice.
2. Izberite sliko ali video, da si ju ogledate in dostopate do drugih možnosti.

Izbris slik / videoposnetkov



1. V aplikaciji Galerija  dolgo pritiskajte sliko ali video, ki jo / ga želite izbrisati. Zdaj lahko z enim klikom izberete druge fotografije in/ali videoposnetke, ki jih želite izbrisati.
2. Ko je izbira končana, kliknite  in potrdite izbris s klikom na **V redu**.

Deljenje slik / videoposnetkov

1. V aplikaciji Galerija  dolgo pritiskajte sliko ali video, ki jo / ga želite izbrisati. Zdaj lahko z enim klikom izberete druge fotografije in/ali videoposnetke, ki jih želite deliti.
2. Ko je izbira končana, kliknite na  in izberite način skupne rabe.

Google Lens

Vaš fotoaparati ima funkcijo Google Lens, ki vam omogoča, da izveste več o svojih fotografijah, predmetih okoli sebe in rezultatih iskanja slik ter izvajate operacije na teh elementih. V ta namen:

1. Odprite aplikacijo Galerija  na svoji tablici.
2. Izberite fotografijo.
3. Pritisnite na  Lens.
4. Odvisno od fotografije si lahko ogledate razpoložljive podrobnosti, izvedete dejanje (na primer prevod) ali poiščete podobne izdelke.

Prenos podatkov na vašo novo tablico

Podatke lahko prenesete v svojo novo napravo Android CROSSCALL iz katere koli druge naprave, Android ali iPhone. Tako se lahko odločite za prenos vaših aplikacij, vaših fotografij, vaših stikov, vašega Google računa...

Ob zagonu vaše nove tablice in prvih korakih nastavitve vam bo samodejno predlagan korak prenosa podatkov.

1. Vključite svojo novo napravo, izberite želeni jezik in kliknite **Začni**, da začnete korake za nastavitve vaše nove tablice.

2. Med temi koraki povežite svojo novo tablico z mobilnim omrežjem ali Wi-Fi. Za začetek prenosa podatkov morata biti tako vaša stara naprava kot nova tablica nujno povezana z internetom.
3. Ko se prikaže okno "Kopiraj aplikacije in podatke", kliknite **naprej** in izberite, kako želite svoje podatke uvoziti v novo tablico.

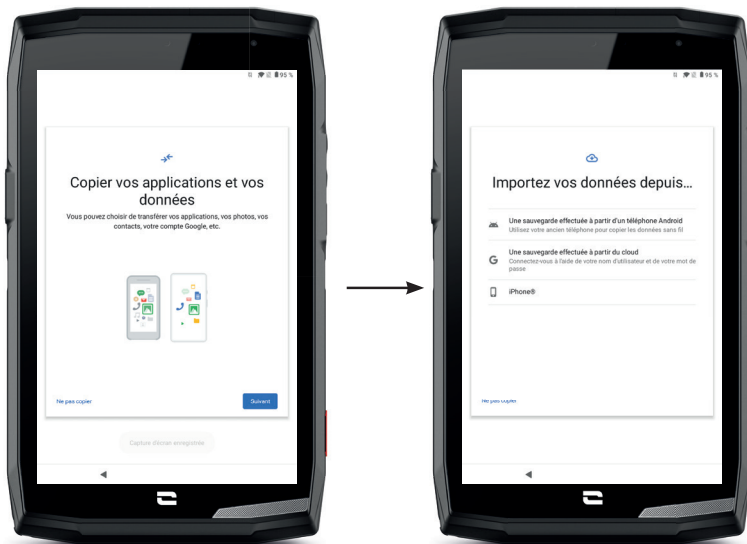

1. MOŽNOST: Iz varnostne kopije na novi tablici Android

NA SVOJI NOVI TABLICI:

1. Izberite "Varnostno kopiranje iz telefona Android".
2. Sledite korakom za nastavitve, ki jih opisuje vaša tablica.
3. Kliknite **naprej** na koncu vsakega koraka.

NA SVOJI STARI NAPRAVI (TELEFONU ALI TABLICI):

1. Odprite aplikacijo **Google** in v iskalno vrstico vnesite "Nastavi mojo napravo".
2. Prikaže se okno "Prvi koraki" kliknite **Naprej**.
3. Vaša stara naprava nato zazna vašo novo tablico. Preverite skladnost med oblikami, prikazanimi na svoji stari in novi napravi, in kliknite **Naprej**.
4. Pojavi se okno "Želite kopirati v novo napravo?". Kliknite na **Kopiraj** za začetek prenosa.

NA SVOJI NOVI TABLICI:

1. Če ste na stari napravi imeli Google račun, boste morali vnesti geslo za ta račun. Če je bila s tem Google računom narejena varnostna kopija v oblaku, jo lahko obnovite v novi tablici.

2. Izberite elemente za obnovitev:



- Vaše aplikacije
- Vaši kontakti
- Vaša SMS sporočila
- Nastavitve vaše naprave
- Zgodovina vaših klincev
- Google Agenda, Google Contacts, Google Photos, Gmail se bodo samodejno sinhronizirali.

3. Kliknite na **Obnovi**. Prenos se začne.

2. MOŽNOST: Iz varnostne kopije, narejene prek oblaka

NA SVOJI STARI NAPRAVI (TELEFONU ALI TABLICI): :

1. Varnostno kopirajte podatke iz stare naprave.

- Varnostno kopiranje prek Googlea: Pojdite v **Nastavitve**  > **Sistem**  > **Varnostno kopiranje** > **Varnostno kopirajte sedaj**.
- Varnostno kopiranje prek WhatAapp: Odprite aplikacijo WhatsApp in pojdite na **Nastavitve** > **Klepeti** > **Varnostno kopiranje klepetov** > **Varnostno kopiranje**

NA SVOJI NOVI TABLICI:

1. Izberite "Varnostna kopija, narejena prek oblaka"

2. Sledite nastavitvenim korakom, ki jih opisuje vaša tablica, in vnesite podatke o svojem računu Google (e-poštni naslov in geslo).

3. Kliknite **naprej** na koncu vsakega koraka.

4. Če je bilo s tem računom Google narejenih več varnostnih kopij v oblaku, boste lahko izbrali, katero želite obnoviti v novi tablici.

5. Izberite elemente za obnovitev:

- Vaše aplikacije
- Vaši kontakti
- Vaša SMS sporočila
- Nastavitve vaše naprave
- Zgodovina vaših klincev
- Google Agenda, Google Contacts, Google Photos, Gmail se bodo samodejno sinhronizirali.

6. Kliknite **Obnovi**, da začnete prenos.

3. MOŽNOST: Iz varnostne kopije, narejene na iPhoneu

NA VAŠEM STAREM TELEFONU:

1. Prenesite aplikacijo "Google Drive" in se nato prijavite v to aplikacijo s svojim Google računom. Če nimate Google računa, ga lahko prenesete, ko je Drive prenesen.

- Fotografije bodo varnostno kopirane v Google Foto.
- Kontakti bodo varnostno kopirani v Google Kontakti.
- Koledar bo shranjen v Google Koledar.

Kar zadeva shranjevanje datotek, jih morate uvoziti ročno.

2. Začnite varnostno kopirati svoje podatke. V ta namen:

- Odprite aplikacijo **Google Drive**.
- V zgornjem levem kotu zaslona tapnite tri vrstice **Meni**.
- Na vrhu zaslona tapnite **Nastavitve > Varnostno kopiranje**. Varnostno kopirate lahko vso svojo vsebino ali izberete le njen del. Vaša izbira.
- Tapnite **Začni varnostno kopiranje**.

i Ne pozabite deaktivirati iMessages in FaceTime v nastavitvah za iPhone, tako da bodo vsa nova sporočila SMS/prejeti klici usmerjeni na vašo novo tablico CROSSCALL.

NA SVOJI NOVI TABLICI:

1. Izberite "iPhone"

2. Sledite nastavitvenim korakom, ki jih opisuje vaša tablica, in vnesite podatke o svojem računu Google (e-poštni naslov in geslo), ki ste jo uporabili pri varnostnem kopiranju podatkov.

3. Kliknite **naprej** na koncu vsakega koraka. Podatki bodo samodejno na voljo v vaših Googlovih aplikacijah (Stiki, Koledar in Fotografije)

Prenos podatkov med tablico CROSSCALL in vašim računalnikom

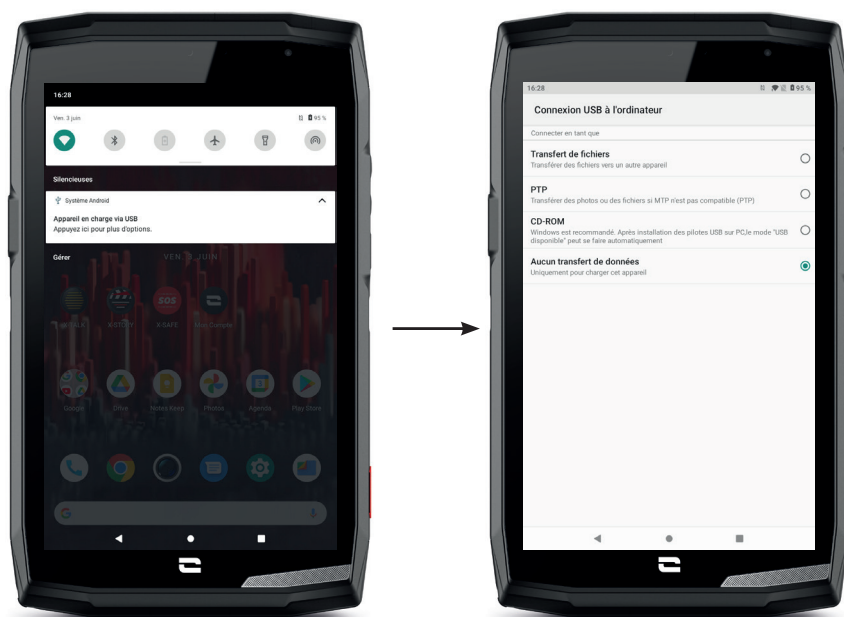

1. Ko povežete svojo tablico z računalnikom s pomočjo kabla USB-C ali X-LINK™*, se v centru za obvestila samodejno prikaže obvestilo.

2. Kliknite to obvestilo in izberite **Prenos datotek**, da boste lahko iz računalnika dostopali do datotek v vaši tablici.

Vaš aparat bi se moral zdaj prikazati v računalniku. Za dostop do datotek, ki jih vsebuje:

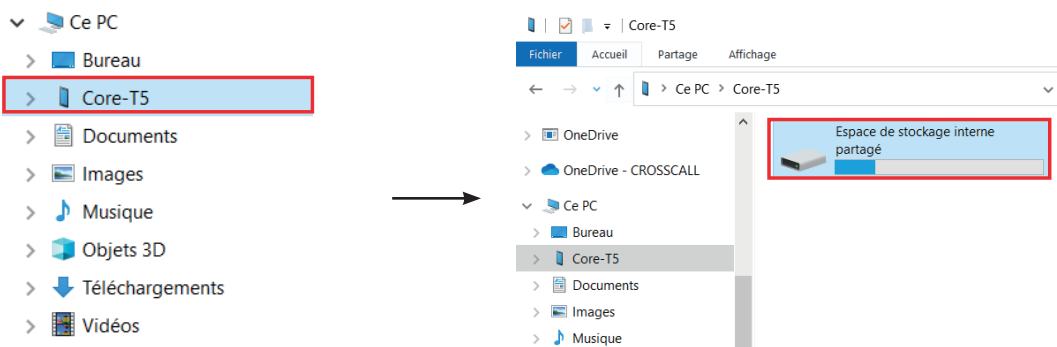

1. Odprite raziskovalec datotek in kliknite na **CORE-T5**.
2. Izberite **Notranji skupni pomnilnik** ali **prostor kartice SD**.
3. Zdaj imate dostop do datotek v vaši tablici. Datoteke lahko kopirate v računalnik ali iz računalnika v tablico.

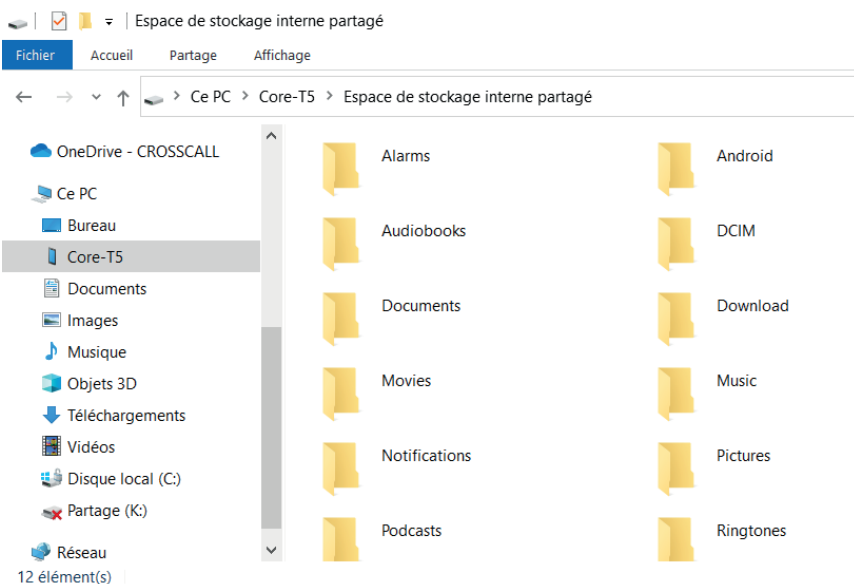

 Med prenosom podatkov ne odklopite kabla USB-C ali X-LINK™* iz aparata. To bi lahko povzročilo izgubo podatkov in/ali okvaro aparata.

Poseben primer velja za računalnike Mac znamke Apple



Na računalniku Mac mora biti nameščena aplikacija "Android File Transfer", ki omogoča prenos datotek napravam Android.

Upravljanje kartic SIM

Vaša tablica omogoča hkratno uporabo dveh različnih kartic SIM. Vsako od teh kartic SIM lahko nastavite.

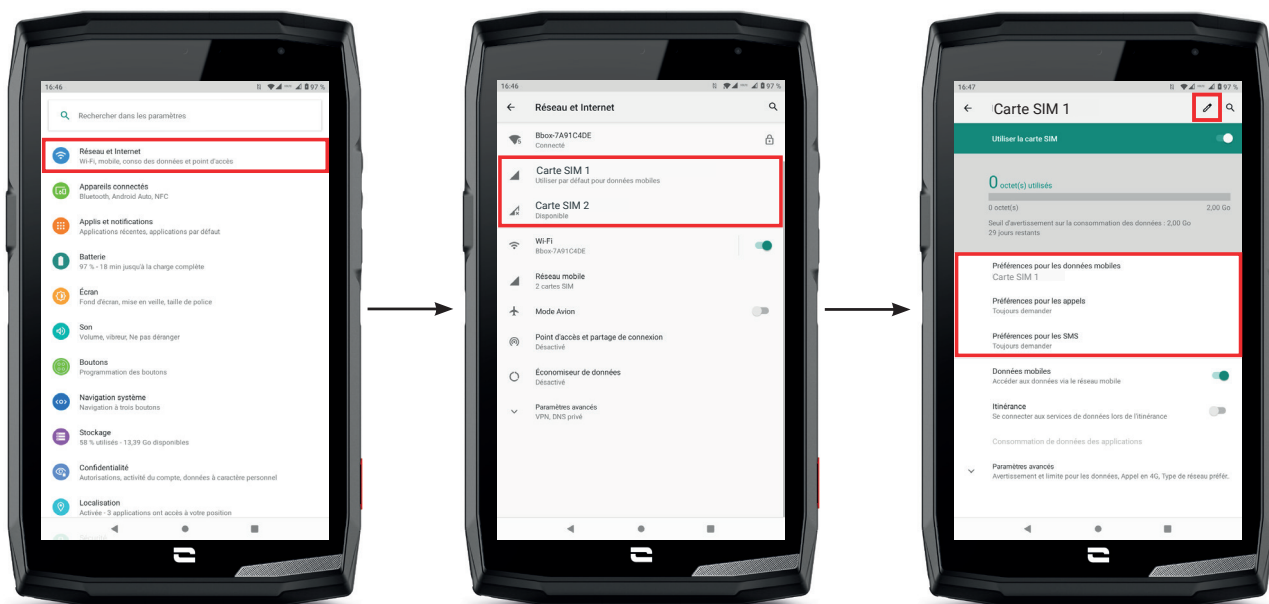
*Technologie Magconn



1. Na začetnem zaslону ali v meniju tablice kliknite na Nastavitve  > Omrežje in internet 
2. Kliknite na kartico SIM, ki jo želite nastaviti.
3. Dobili boste možnost, da:
 - Spremenite ime kartice
 - Določite kartico, ki se bo uporabljala za prenos mobilnih podatkov
 - Določite kartico SIM, ki bo prednostno namenjena klicem
 - Določite kartico SIM, ki bo prednostno namenjena sporočilom SMS

Mobilne podatke

2 možnosti za aktiviranje / deaktiviranje mobilnih podatkov :

1. MOŽNOST:



Na začetnem zaslону odprite okno za hitro nastavitvev tako, da s prstom povlečete od vrha do dna zaslona in kliknete ikono mobilnih podatkov , da jih aktivirate/deaktivirate.

2. MOŽNOST:

V meniju Nastavitve  > Omrežje in internet  > Mobilno omrežje kliknite na drsnik za aktivacijo, da jih aktivirate/deaktivirate.

Brskalnik

Povežite se z internetom, če želite poiskati informacije, in označite spletne strani za hiter dostop.

1. Pritisnite aplikacijo **Google Chrome**  na domačem zaslonu ali v meniju tablice.
2. Vnesite naslov v iskalno vrstico in pritisnite tipko  na tipkovnici. Dostopate lahko do spletnih strani. Priljubljene, prehod med več okni in druge funkcije so tudi podprti.

E-pošta

Nastavite svoj e -poštni račun

Ko prvič odprete aplikacijo e-pošte, nastavite e-poštni račun.

1. Pritisnite aplikacijo **Gmail**  v meniju svoje tablice.
2. Kliknite na + **Dodaj e -poštni naslov** in izberite ponudnika e -pošte.
3. Za nastavev sledite navodilom na zaslonu.

Varčevanje z baterijo

CORE-T5 razpolaga z načinom varčevanja z baterijo. Če aktivirate ta način, vaša tablica:

- Preklopi na temno temo
- Onemogoči ali omeji dejavnosti v ozadju, nekatere vizualne učinke in druge funkcije, kot je "Ok Google".



Način varčevanja z energijo baterije lahko aktivirate na dva načina.

1. MOŽNOST:



1. Odprite okno za hitro nastavev tablice tako, da povlečete navzdol z vrha zaslona.
2. Na belem pasu na vrhu zaslona kliknite ikono .
3. Če želite deaktivirati ta način, kliknite isto ikono.

 Če držite to ikono pritisnjeno nekaj sekund, boste dobili neposreden dostop do menija za baterijo vaše tablice, kjer si boste lahko na hitro ogledali informacije o stanju baterije.

2. MOŽNOST:

1. Na začetnem zaslonu kliknite aplikacijo **Nastavitve**  > **Baterija**  > **Varčevanje z baterijo**.
2. Kliknite na **Aktiviraj zdaj** za aktiviranje tega načina.
3. Kliknite ikono **Deaktiviraj zdaj**, če želite deaktivirati ta način.



V meniju baterije lahko nastavite ta način tudi tako, da se samodejno vklopi, ko vaša tablica doseže določen prag napolnjenosti baterije, ki ga lahko nastavite. V ta namen:

1. Na začetnem zaslonu kliknite aplikacijo **Parametri**  > **Baterija**  > **Varčevanje z baterijo**.
2. Kliknite na **Določite program** in označite **Odvisno od odstotka napolnjenosti baterije**.

3. Zatem izberite želeno raven napolnjenosti baterije.

Ponastavite tablico

 Preden izvedete ponastavitev na tovarniške podatke, naredite varnostno kopijo vseh pomembnih podatkov, shranjenih v aparatu. Aparat se bo samodejno znova zagnal.

Če želite obnoviti tovarniške nastavitve aparata, pojdite na **Nastavitve**  > **Sistem**  > **Napredne nastavitve** > **Možnosti ponastavitve** in kliknite na **Izbriši vse podatke (obnovi tovarniške nastavitve)**.



Pozor: s tem dejanjem bodo izbrisani vsi podatki iz notranjega pomnilnika vaše tablice.

V tem meniju lahko tudi ponastavite samo svoje prednostne nastavitve ali Wi-Fi, mobilne podatke in Bluetooth.

Posodobitve sistema

Posodobitve so spremembe različice programske opreme, ki so bile prvotno nameščene v vaši tablici, z namenom odprave morebitnih napak, izboljšav ali dodajanja novih funkcij.

Naprava vam bo samodejno ponudila izvedbo posodobitve, ko bo na voljo nova različica programske opreme.

Če želite preveriti, ali je vaša naprava posodobljena, pojdite v **Nastavitve**  > **Sistem**  > **Napredne nastavitve** > **Posodobitev sistema**. Če vam naprava ponudi posodobitev, storite to čim prej.

PRILAGODITEV TABLICE

Začetni zaslon

Začetni zaslon je izhodišče za dostop do vseh funkcij vaše tablice. Prikazuje pripomočke, bližnjice do aplikacij in še veliko več.

 Začetni zaslon se lahko prikazuje različno glede na regijo ali operaterja.

Ozadje zaslona

1. Dolgo pritiskajte na prazno območje začetnega zaslona, da odprete urejevalnik začetnega zaslona.
2. Izberite **Ozadja zaslona**.
3. Ozadje lahko izberete med izborom slik CROSSCALL ali med svojimi fotografijami.

Pripomočki (widgets)

Pripomočki so samostojne aplikacije, ki zaganjajo funkcije posebnih aplikacij za omogočanje dostopa in posredovanje informacij na začetnem zaslonu.

Za dostop do pripomočkov, ki jih ponuja vaša tablica:

1. Dolgo pritiskajte na prazno območje začetnega zaslona, da odprete urejevalnik začetnega zaslona.
2. Izberite Pripomočki.
3. Dolgo pritiskajte na pripomoček, ki ga želite dodati na začetni zaslon, in ga namestite nanj tako, da po potrebi ustvarite novo stran. Nato spustite prst, da potrdite njegov položaj na zaslonu.
4. Na začetnem zaslonu dolgo pritiskajte na pripomoček, ki ga želite premakniti ali izbrisati. Povlecite ga v območje **X Izbriši** na vrhu zaslona, da ga odstranite z začetnega zaslona.

Bližnjice do aplikacij

Obstaja možnost prilagajanja bližnjic do aplikacij, ki jih želite prikazati na začetnem zaslonu.

1. Odprite meni, v katerem so shranjene vse aplikacije tablice.
2. Dolgo pritiskajte na aplikacijo, za katero želite dodati bližnjico.
3. Še naprej pritiskajte na to aplikacijo in se rahlo premikajte, da odprete začetni zaslon.
4. Aplikacijo namestite kamor koli želite in spustite prst, da potrdite njen položaj na zaslonu.
5. Na začetnem zaslonu dolgo pritiskajte na bližnjico za aplikacijo, ki jo želite premakniti ali izbrisati. Povlecite ga v območje **X Izbriši** na vrhu zaslona, da ga odstranite z začetnega zaslona.

Zvok

V možnostih **Nastavitve**  > **Zvok**  , lahko:

- Nastavite različne jakosti zvoka svojega aparata za večpredstavnost, klicanje, melodije zvonjenja, opozorila in alarme.
- Izberete melodijo zvonjenja vaše tablice za vsako kartico SIM, zvok obvestil in zvok alarma.
- Upravljate vibriranje, zvok tipkovnice, zvok tipk...

Ne pozabite, da je nekatere od teh nastavitev mogoče izvesti s tipkama za glasnost. Nato lahko preprosto in zlahka upravljate glasnost melodij zvonjenja in opozoril ter preklopite iz načina zvonjenja v način vibriranja ali tihi način (ali obratno).

Obvestila

V možnostih **Parametri**  > **Aplikacije in obvestila** , lahko:

- Izberete nastavitve prikaza obvestil.
- Aktivirate / deaktivirate obvestila iz različnih aplikacij, nameščenih v vaši tablici.
- Konfigurirate LED za obvestila.



Datum in čas

V možnostih **Nastavitve**  > **Sistem**  > **Datum in čas** lahko:

- Aktivirate / deaktivirate samodejno sinhronizacijo tablice, ki samodejno navaja čas in datum glede na časovni pas vašega omrežja.
- Ročno nastavite čas in datum, če je deaktivirana samodejna sinhronizacija
- Aktivirate / deaktivirate uporabo časovnega pasu svojega omrežja ali ročno izberete želeni časovni pas.
- Izberete obliko zapisa časa (24 ur / 12 ur)

Jeziki

Za klepet in pošiljanje sporočil v več jezikih lahko nastavite več jezikov, tako da se tipkovnica prilagaja in popravlja jezik, ki je trenutno v uporabi.

V možnostih **Nastavitve**  > **Sistem**  > **Jeziki in vnos** > **Jeziki** > **+Dodaj jezik** lahko izberete jezik(-e), ki ga/jih želite dodati v svojo tablico.

Ko pišete sporočilo, preprosto pritisnite preslednico in izberite želeni jezik.

NAMIGI IN BLIŽNJICE

Način deljenega zaslona

Omogoča razdelitev zaslona na dva dela, da si lahko hkrati ogledate okni dveh različnih aplikacij.

1. Ko je aplikacija odprta, kliknite kvadrat v spodnjem desnem kotu zaslona, da odprete nedavno odprte aplikacije.
2. Kliknite ikono aplikacije, ki se nahaja na vrhu strani vsake odprte aplikacije.
3. Pritisnite "deljeni ZASLON", nato pa izberite drugo aplikacijo.

 Vse aplikacije niso združljive z načinom deljenega zaslona.

4. Če se želite vrniti na enojni zaslon, povlecite črno vrstico, ki ločuje oba zaslona navzgor ali navzdol, odvisno od zaslona, ki ga želite obdržati aktivnega.

Posnetek zaslona

Če želite narediti posnetek zaslona, hkrati kliknite tipko za vklop / izklop in gumb za glasnost.



Samodejno vrtenje zaslona

1. Odprite okno za hitro nastavitve tablice tako, da povlečete navzdol z vrha zaslona.
2. Na belem pasu na vrhu zaslona kliknite ikono , da aktivirate / deaktivirate samodejno vrtenje zaslona, ki omogoča usmerjenost zaslona (pokončno / ležeče) glede na smer, v kateri držite.

Prebujanje zaslona

Če želite prebuditi zaslon, vam ni več treba pritiskati na tipko za napajanje vašega zaslona, saj lahko to storite tako, da dvakrat tapnete na zatemnjen zaslon.

Ta funkcija je še posebej praktična v primeru, da ne morete enostavno dostopati do tipke za napajanje: na X-RIDE, X-CAR PRO itd.

Če želite aktivirati / deaktivirati to funkcijo, pojdite v **Parametre**  > **Zaslon**  > **Napredni parametri** > **Prebujanje zaslona**.

Projekcija na drugi zaslon



Zdaj imate možnost projicirati zaslon tablice na kateri koli drug zaslon prek povezave USB-C/HDMI.

Vse se izvede samodejno, nekaj sekund po vklopu.

Način rokavice

Aktiviranje tega načina bo povečalo občutljivost zaslona, zato boste lahko uporabljali svojo tablico, ne da bi sneli rokavice.

1. Odprite okno za hitro nastavitve tablice tako, da povlečete navzdol z vrha zaslona.
2. Na belem pasu na vrhu zaslona kliknite ikono , da aktivirate / deaktivirate način rokavice, ki vam omogoča uporabo vaše tablice in ohranjanje občutljivosti zaslona na dotik, tudi če nosite rokavice.

Imate tudi možnost programiranja enega od programljivih gumbov z načinom rokavice (**glejte stran 15**). Ta bližnjica vam bo omogočila enostavno in hitro aktiviranje/deaktiviranje tega načina, priporočljivo za redno uporabo.

Način zaklepanja zaslona na dotik

Aktivacija tega načina bo zaklenila celoten zaslon na dotik vaše tablice, ne glede na odprto aplikacijo ali uporabljeni dokument. S to funkcijo si lahko pomagata tudi v posebnih situacijah, denimo če ne želite, da bi se določeni elementi dotikali vašega zaslona (uporaba pod vodo, v dežju itd.).

1. Odprite okno za hitro nastavitve tablice tako, da povlečete navzdol z vrha zaslona.
2. V beli pasici na vrhu zaslona kliknite ikono,  da aktivirate/deaktivirate način zaklepanja zaslona na dotik.

Imate tudi možnost programiranja enega od programljivih gumbov z načinom zaklepanja zaslona na dotik (**glejte stran 15**). Ta bližnjica vam bo omogočila enostavno in hitro aktiviranje/deaktiviranje tega načina, priporočljivo za redno uporabo.

NFC



Rdeče polje, materializirano na zadnji strani tablice na fotografiji, označuje lokacijo antene NFC CORE-T5.

Ta del tablice pravilno namestite na brezkontaktna čitalnike (plačilni terminali, transportni terminal, čitalnik za nadzor dostopa itd.), da omogočite optimalno delovanje.

Deljenje baterije

Naprava CORE-T5 vam sedaj omogoča polnjenje druge naprave ali pripomočka s pomočjo energije vaše baterije.

Ta funkcija se vklopi samodejno, če priključite drugo napravo ali pripomoček prek kabla USB-C.



Ikona za **Deljenje baterije**  v oknu za hitro nastavitve omogoča:



- potrditev, da se polnjenje izvaja
- spremembo smeri polnjenja (v primeru 2 tablic).

Animacija polnjenja

Ko se vaša tablica polni, bosta na zaslonu redno (vsako minuto) prikazana ime vaše naprave in raven baterije.

Ta funkcija je še posebej koristna v primeru podjetij, ki razpolagajo s floto tablic in uporabljajo POWER STATION za njihovo polnjenje.

Za aktiviranje te funkcije pojdite v možnosti **Nastavitve**  > **Zaslon**  > **Napredne nastavitve**, nato pa Aktivirajte/Deaktivirajte **Informacije med polnjenjem**.

Če želite nastaviti ime svoje naprave, pojdite v **Nastavitve**  > **Zaslon**  > **Zaklenjen zaslon** > **Dodaj besedilo na zaslon**, nato pa vnesite ime, ki mu ga želite dati.

Namestitev varnostne vrvice* (povodec)

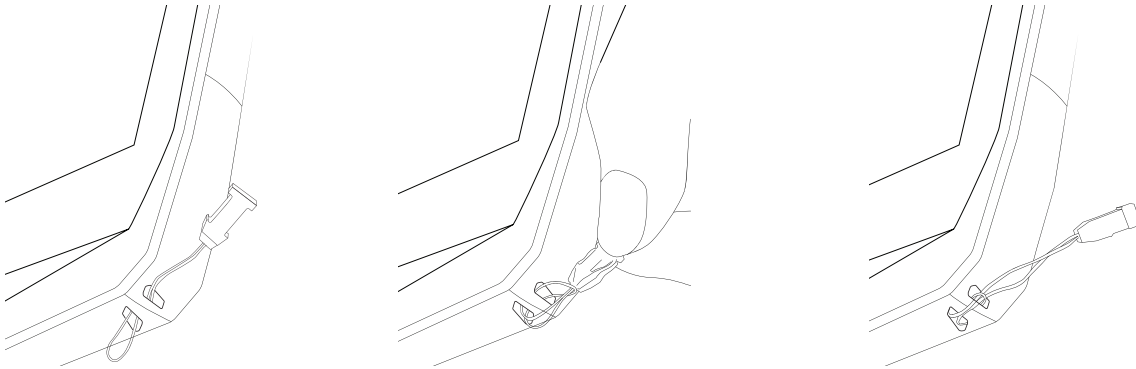

Računalo

S pomočjo aplikacije Računalo lahko izvajate enostavne ali kompleksne izračune.

1. Pritisnite aplikacijo  v meniju vaše tablice.
2. Spremenite usmerjenost zaslona za prehod s standardnega v znanstveno računalo.

APLIKACIJE CROSSCALL



X-SENSORS

X-SENSORS je aplikacija, ki vam nudi informacije o senzorjih, vgrajenih v vašo tablico CROSSCALL.

Ko prvič odprete aplikacijo in preden jo uporabite, preberite in sprejmite splošne pogoje uporabe s klikom na "Sprejmi".

Magnetometer

Deluje kot kompas in meri usmerjenost tablice glede na magnetni sever. Umerite kompas s sledenjem navodil na zaslonu.

Merilnik pospeška

Omogoča merjenje in opazovanje pospeška tablice v prostoru vzdolž treh osi. Uporablja matematično integracijo za merjenje hitrosti premikanja aparata in sledenje njegovemu položaju.

GPS

Prikaže točen položaj aparata in natančnost signala GPS. Lahko se seznanite s številom satelitov v dosegu pa tudi s svojo nadmorsko višino.

Svetlobni senzor

Meri jakost svetlobe, ki se projicira na zaslon tablice. Omogoča optimiziranje svetlosti zaslona glede na svetlobo okolja, z namenom varčevanja z baterijo ali izboljšanja čitljivosti.

Bluetooth (5.0) in omrežja (2G, 3G in 4G)

Prikazuje prisotnost in moč komunikacijskih omrežij.

Stanje baterije

Ta funkcija omogoča vizualno in takojšnjo indikacijo stopnje napolnjenosti / izpraznjenosti baterije.



X-SAFE je aplikacija CROSSCALL, ki omogoča enostavno in hitro opozarjanje osebe v nujnih primerih.

TS

1. korak: Nastavitev možnosti X-SAFE



1. Odprite aplikacijo X-SAFE. Privzeto je aktivirana v vaši tablici.

2. Vnesite podatke, ki se nanašajo na vas: vaše ime in naslov

3. Nato vnesite številko(-e) za klic v sili, na katero(-) e se želite obrniti v primeru potrebe:

- a. Kliknite na **Sproži klic v sili**
- b. Kliknite na **tri pikice** v zgornjem desnem kotu zaslona.
- c. Kliknite na **Izberite stik**, če ste to številko že shranili v stike, ali na **Vnesite številko**, če želite dodati številko, ki še ni bila shranjena v vaši tablici.

i Če se odločite, da boste s to aplikacijo povezali več števil, bo tablica v nujnem primeru poklicala te številke v vrstnem redu, v katerem ste jih dodali. Če želite spremeniti ta vrstni red, izbrišite številke (s klikom na zeleno puščico), da jih znova shranite v novem zelenem vrstnem redu.

4. Nato lahko izbirate med dvema različnima možnostma obveščanja bližnjih v primeru izrednih razmer. Ti dve možnosti lahko tudi kombinirate in istočasno aktivirate

- a. Če želite poslati sporočilo v sili: aktivirajte možnost **Pošlji sporočilo v sili** in kliknite nanj, da vnesete vsebino sporočila, ki ga želite poslati.
- b. Če želite poslati klic v sili: Aktivirajte **Sproži klic v sili**

5. Nekatero funkcije aplikacije lahko nastavite s klikom na **Prilagajanje**:

- a. Aktiviranje / deaktiviranje utripanja LED
- b. Aktiviranje / Deaktiviranje zvočnega alarma
- c. Aktiviranje / Deaktiviranje zvočnika

2. korak: Povezava med X-SAFE in programljivim gumbom

Sprožitev aplikacije X-SAFE je privzeto povezana s programljivim gumbom št. 2 (v spodnjem desnem kotu tablice) in trikratnim zaporednim pritiskom.

Lahko pa to aplikacijo povežete z drugim programljivim gumbom (št. 1, v zgornjem levem kotu svoje tablice), pa tudi spremenite njegov način aktiviranja:

- trojni pritisk
- dolg pritisk

Če želite spremeniti privzeto nastavitve za to aplikacijo:

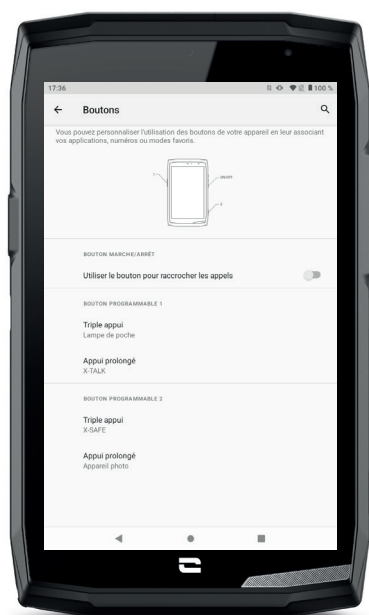

1. Pojdite v aplikacijo Nastavitve  > Gumbi 

2. Nato izberite gumb, s katerim želite povezati to aplikacijo (1 ali 2), pa tudi način, kako jo zaženete, in kliknite nanjo.

3. Nato kliknite ikono nastavitvev poleg polja aplikacije in izberite X-SAFE.

3. korak: Sprožite alarm



Močno vam priporočamo, da sprožite alarm za preverjanje delovanja nastavitve aplikacije X-SAFE. Odštevanje se je začelo. Uporabnik lahko prekine alarm s pritiskom na gumb "Prekliči". Na koncu odštevanja se predhodno izbrani osebi samodejno pošljeta klic in/ali SMS.

OPOZORILA

Vsaka dejavnost je potencialno nevarna in včasih lahko povzroči poškodbe ali smrt. Uporabnik aplikacij je v celoti odgovoren za svojo dejavnost in mora znati predvideti morebitne nevarnosti. Prav tako mora znati oceniti svoje telesne sposobnosti za določeno dejavnost. Čeprav uporaba podob ekstremnih športnih praks pri komunikaciji in promociji aparata omogoča dokazovanje odpornosti in zmogljivosti svoje tablice, pa V NOBENEM PRIMERU ne sme uporabnika spodbujati k izvajanju takšnih ali drugih podobnih dejavnosti.

OMEJITVE ODGOVORNOSTI

Dostop in uporaba aplikacij sta na lastno odgovornost uporabnika. Posledično CROSSCALL ne more biti odgovoren za kakršno koli škodo, ki bi nastala zaradi dostopa in/ali uporabe aplikacije in informacij, ki jih vsebuje. Uporabnik je tudi obveščen, da bi lahko bil CROSSCALL zaradi tehničnih razlogov, zlasti zaradi vzdrževanja, morda prisiljen začasno prekiniti dostop do aplikacije. Uporabnik sprejema te prekinitve in se odpoveduje kakršnim koli zahtevkom v zvezi s tem.

Aplikacija in storitve so na voljo "kakršne so" in "kot so na voljo", brez kakršne koli garancije. CROSSCALL si po najboljših močeh prizadeva zagotoviti zanesljivost aplikacije in njene vsebine. Če pa uporabnik opazi kakršne koli napake ali opustitve, bi mu bil CROSSCALL hvaležen, če bi ga lahko o tem obvestil na naslednji naslov: sav@crosscall.com.

Uporabnik izjavlja, da pozna in sprejema značilnosti in omejitve mobilnega telefonskega omrežja in internetnega omrežja ter zlasti funkcionalne značilnosti in tehnično zmogljivost omrežij; težave v zvezi s povezavo in/ali dostopom do omrežij in/ali spletnih mest; težave, povezane z razpoložljivostjo omrežja in zastoji; težave, povezane z okvaro ali prenasičenostjo omrežja; težave, povezane s tranzitnim časom, dostopom do spletnih informacij, odzivnimi časi, potrebnimi za prikaz, posvetovanje, poizvedovanje ali prenos podatkov; tveganja prekinitve; pomanjkanje zaščite določenih podatkov pred morebitno ugrabitvijo ali piratstvom; tveganje okužbe z virusi, ki krožijo po omenjenih omrežjih itd., za katere CROSSCALL ne more biti odgovoren. Uporabnik potrjuje, da je bil obveščen o teh klavzulah in osvobaja CROSSCALL od kakršne koli odgovornosti v primeru smrti, nesreče, bolezni in/ali kakršne koli vrste incidenta, ki ga povzroči zlasti neprimerna praksa.



X-TALK



TS

Aplikacija X-TALK je aplikacija za voki-toki, ki jo je razvil CROSSCALL za komuniciranje:

- Več oseb
- Brez telefonske številke
- Brez telefoniranja
- Brez dviganja slušalke

- Če želite dodatne informacije o tej aplikaciji, pojdite na: https://www.crosscall.com/fr_FR/x-talk.html

- Na spodnji povezavi poiščite vadnico za aplikacijo na našem kanalu YouTube preko naslednje povezave: https://www.youtube.com/watch?v=V_vEC55Wg0M&t=1s



X-STORY



Aplikacija X-STORY je aplikacija za montažo, ki jo je razvil CROSSCALL za vaše fotografije in videoposnetke. Omogoča:

- Združevanje/Reorganizacijo vaših fotografij/videoposnetkov
- Rezanje vaših videoposnetkov
- Upočasnjevanje/pospeševanje vaših videoposnetkov
- Dodajanje glasbe za vašo montažo

– Če želite dodatne informacije o tej aplikaciji, pojdite na: https://www.crosscall.com/fr_FR/x-story.html

– Na spodnji povezavi poiščite vadnico za aplikacijo na našem kanalu YouTube preko naslednje povezave: <https://www.youtube.com/watch?v=2IVsk7BHN7I>



X-CAMP: Aplikacija skupnosti CROSSCALL



TS

X-CAMP je aplikacija, ki združuje skupnost CROSSCALL in vam omogoča interakcijo z vsemi uporabniki in strokovnjaki CROSSCALL.

Omogoča:

- Delite svoje izkušnje in zastavite svoja vprašanja uporabnikom in strokovnjakom CROSSCALL.
- Prejmite vse nasvete CROSSCALL, da boste bolje izkoristili svoj izdelek in najboljše iz območja znamke.
- Kupite ali preprodajte svoje naprave CROSSCALL.
- Sodelujte v anketah in sodelujte neposredno pri oblikovanju naših izdelkov.
- Sodelujte v ekskluzivnih tekmovanjih, prejmite namenske promocije X-CAMP in celo spoznajte ambasadorje...

POPRAVILO

Preden stopite v stik z našo poprodajno službo, boste spodaj našli nekaj preprostih rešitev, ki jih lahko uporabite za reševanje preprostih težav, na katere lahko naletite.

Prav tako se lahko povežete z aplikacijo CROSSCALL X-CAMP za izmenjavo z vsemi uporabniki in strokovnjaki CROSSCALL, ki vam lahko pomagajo v primeru težav ali težav pri uporabi vaše naprave.

Naprava

Ko vklopite ali uporabite napravo, se prikaže sporočilo. Od vas zahteva, da izvedete naslednja dejanja:

- Koda za dostop: ko je vaša naprava zaklenjena, morate vnesti geslo, ki ste ga nastavili med nastavitvijo naprave.
- PIN kartice 1 / kartice 2: ko so kartice SIM vašega operaterja vstavljeni v napravo, boste morali ob vsakem vklopu/ponovnem zagonu naprave vnesti kodo PIN, povezano s to/temi karticami.
- Koda PUK: če večkrat vnesete napačno kodo PIN, se kartica SIM blokira. Nato morate vnesti kodo PUK, ki vam jo je posredoval operater, da odblokirate kartico.

Vaša naprava prikazuje sporočila o omrežnih in storitvenih napakah

Ko ste na območju s slabim sprejemom, lahko izgubite omrežno povezavo. Premaknite se in poskusite znova. Med premikanjem se lahko prikaže več sporočil o napakah.

Vaša naprava se ne vklopi

Naprave ni mogoče vklopiti, ko je baterija popolnoma izpraznjena. Pred vklopom naprave popolnoma napolnite baterijo.

Slaba reakcija ali počasnost zaslona na dotik

- Funkcije zaslona na dotik morda ne bodo delovale pravilno, če dodate zaščito zaslona, ki ni X-GLASS, zaščita, ki jo trži Crosscall.
- Za optimalno uporabo zaslona na dotik, ko nosite rokavice ali če imate umazane roke, lahko aktivirate "način rokavice", ki bo povečal občutljivost zaslona. Če želite to storiti, glejte postopek, opisan na strani 31 tega priročnika.
- Preverite, ali imate za svojo napravo na voljo najnovjšo različico programske opreme. Če želite to storiti, glejte postopek, opisan na strani 27 tega priročnika. Če vam naprava ponudi posodobitev, storite to čim prej.
- Če je zaslon na dotik poškodovan ali opraskan, se obrnite na poprodajno službo podjetja Crosscall.

Vaša naprava zamrzne ali pride do usodne napake

Najprej poskusite s spodaj navedenimi rešitvami. Če težave ne odpravite, se obrnite na poprodajno službo podjetja Crosscall.

- **Ponovno zaženite napravo**

Če se vaša naprava preneha odzivati ali zamrzne, poskusite najprej zapreti vse odprte aplikacije, tako da kliknete na kvadrant v spodnjem desnem kotu systemske navigacije in nato na **IZBRIŠI VSE**. Drugič, poskusite izklopiti ali znova zagnati napravo, kot običajno.

- **Prisilni ponovni zagon**

Če vaša naprava zamrzne in se neha odzivati, pritisnite in držite gumb »Vklop / izklop« več kot 15 sekund, da tablico izklopite. Počakajte nekaj sekund, preden znova zaženete napravo.

- **Ponastavitev naprave**



Če težave ne morete odpraviti, nadaljujte s ponastavitvijo naprave na tovarniške nastavitve. Če želite to storiti, glejte postopek, opisan na strani 27 tega priročnika.



Preden napravo obnovite na tovarniške nastavitve, ne pozabite narediti varnostne kopije vseh pomembnih podatkov, ki so v njej shranjeni.

Klici

Ni mogoče izvajati klicev

- Prepričajte se, da ste povezani v pravilno mobilno omrežje.
- Preverite, ali kartica SIM ni deaktivirana. Če želite to narediti, pojdite v **Nastavitve**  > **Omrežje in internet**  > **Mobilno omrežje** in preverite, ali je drsnik « **Uporabi kartico SIM** » aktiviran.
- Preverite, ali niste aktivirali funkcije za omejitev klicev za telefonsko številko, ki jo kličete, ali za telefonsko številko dohodnega klica. Če želite to narediti, pojdite na **Telefon**  > **Pritisnite 3 pike v zgornjem desnem kotu vmesnika** > **Nastavitve** > **Blokirane številke**.

Vaši sogovorniki vas ne slišijo

- Preverite, ali mikrofona vaše naprave ni pokrit.
- Preverite, ali je mikrofona nameščen dovolj blizu vaših ust.
- Če uporabljate komplet za prostoročno telefoniranje, ki je priložen vaši napravi, preverite, ali so slušalke pravilno priključene in ali je mikrofona nameščen dovolj blizu vaših ust.

Med klici slišite odmev

Prilagodite glasnost s pritiskom na gumb +/- nadzor glasnosti ali premikanja.

Pogoste prekinitve povezave z mobilnim omrežjem ali internetom ali slaba kakovost zvoka

- Prepričajte se, da nič ne ovira antene, vgrajene v napravo.
- Ko ste na območju s slabim sprejemom, lahko izgubite omrežno povezavo.
- Poleg tega so lahko težave s povezljivostjo posledica izpada pri vašem operaterju. Premaknite se in poskusite znova.

Baterija

Baterija se ne polni pravilno (za polnilnike, ki jih je odobrila družba Crosscall)

- Prepričajte se, da je polnilnik pravilno priključen ali da je terminal pravilno nameščen na dodatku X-LINK™, ki polni vašo napravo (X-CABLE, X-DOCK ...).
- Stopite v stik s prodajno službo Crosscall in zahtevajte zamenjavo baterije.

Baterija se vedno hitreje prazni

- Ko je naprava ali baterija izpostavljena ekstremnim temperaturam, se lahko polnjenje zmanjša.
- Poraba baterije se poveča, ko uporabljate določene funkcije ali aplikacije za sporočanje, kot so GPS, igre ali internet.
- Baterija je potrošni material, katerega polnjenje se sčasoma zmanjšuje. Da bi to omejili, upoštevajte "Nasvete in previdnostne ukrepe za polnjenje baterije" na strani 9/10 tega priročnika.

Multimedijske vsebine

Sporočila o napakah pri odpiranju kamere

Za uporabo kamere mora imeti vaša naprava dovolj pomnilnika in baterija mora biti dovolj napolnjena. Če se ob odpiranju kamere prikažejo sporočila o napakah, poskusite naslednje:

- Napolnite baterijo.
- Sprostite pomnilnik s prenosom datotek na računalnik (glejte stran 23/24) ali z brisanjem elementov iz naprave.
- Ponovno zaženite napravo.

Če se težave s kamero nadaljujejo, stopite v stik s poprodajno službo podjetja Crosscall.

Nižja kakovost fotografije v primerjavi s predogledom

- Kakovost vaših fotografij se lahko razlikuje glede na okolje (npr. ponoči).
- Preverite ločljivost v nastavitvah kamere.
- Ponastavite aplikacijo Kamera na privzete nastavitve. To naredite tako, da zaženete aplikacijo Kamera > Pritisnite 3 vrstice v zgornjem levem kotu aplikacije > Izberite obnovitev privzetih nastavitvev > V redu

Sporočila o napakah pri odpiranju datotek multimedijske vsebine

Če se prikažejo sporočila o napakah ali datotek multimedijske vsebine ni mogoče predvajati, ko jih odprete v napravi, poskusite naslednje:



- Sprostite pomnilnik s prenosom datotek na računalnik ali z brisanjem elementov iz naprave (glejte stran 23/24).
- Prepričajte se, da zvočna datoteka ni zaščitena z DRM (Copyright Management). Če je datoteka zaščitena z DRM, morate za predvajanje imeti licenco ali ključ.
- Prepričajte se, da naprava podpira formate datotek. Če oblika datoteke ni podprta, namestite aplikacijo, ki jo podpira. Za potrditev formatov datotek, ki so združljivi z vašo napravo, lahko obiščete stran svoje naprave na Crosscall.com in preverite tabele »Specifikacije« na dnu strani.
- Vaša naprava je združljiva s fotografijami in videoposnetki, posnetimi z isto napravo. Fotografije in videoposnetki, posneti z drugimi napravami, morda ne bodo pravilno prikazani.

Shranjevanje

Podatki, shranjeni v napravi, so izgubljeni

Vedno naredite kopije pomembnih podatkov, shranjenih v vaši napravi. V nasprotnem primeru ne boste mogli obnoviti poškodovanih ali izgubljenih podatkov. Crosscall ne more biti odgovoren za izgubo podatkov, shranjenih v vaši napravi.





V pomnilniku naprave ni dovolj prostora.

Izbrišite vse nepotrebne podatke s funkcijo "Upravljanje prostora za shranjevanje". V ta namen pojdite v **Nastavitve**  > **Shranjevanje**  > kliknite na "Upravljanje prostora za shranjevanje" in izbrišite predlagane datoteke. Neuporabljene aplikacije ali datoteke lahko tudi ročno izbrišete, da sprostite prostor za shranjevanje.

Razno

Bluetooth ne deluje dobro

Če imate težave pri povezovanju z drugo napravo Bluetooth, poskusite naslednje rešitve:

- Prepričajte se, da je naprava, s katero se želite povezati, pripravljena za zaznavo ali povezavo.
- Prepričajte se, da je funkcija Bluetooth vaše naprave aktivna. Za to sta na voljo dve možnosti:
 - Odprite okno hitrih nastavitve tablice in preverite, ali je ikona Bluetooth aktivirana (zelena).
 - Pojdite v **Nastavitve**  > **Povezane naprave**  > **Povezane naprave** > **Bluetooth**, in preverite, ali je drsnik aktiviran.
- Preverite, ali sta napravi Bluetooth znotraj največjega dosega Bluetooth (približno 10 m).
- V svoji napravi pojdite v **Nastavitve**  > **Sistem**  > **Napredne nastavitve** > **Možnosti ponastavitve** in kliknite na **Ponastavi Wi-Fi, mobilne podatke in Bluetooth** > **ponastavi nastavitve**. Med ponastavitvijo lahko izgubite shranjene podatke.

Če zgornji nasveti ne rešijo težave, se obrnite na poprodajno službo podjetja Crosscall.

Težava s povezavo z računalnikom

- Prepričajte se, da je uporabljeni kabel USB združljiv z vašo napravo.
- Preverite, ali je potreben gonilnik nameščen v vašem računalniku in ali je posodobljen.

Vaša naprava ne more zaznati vaše lokacije

Na nekaterih mestih, na primer v zgradbi, so lahko signali GPS šibki. Če se to zgodi, nastavite svojo napravo za uporabo Wi-Fi ali mobilnega omrežja za iskanje vaše lokacije. Brez povezave z Wi-Fi ali mobilnim omrežjem pridobivanje položaja GPS traja dlje.

Tipka Domov se ne prikaže

Navigacijska vrstica s tipko Domov lahko izgine, ko uporabljate določene aplikacije ali funkcije. Za prikaz navigacijske vrstice povlecite po zaslonu od spodaj navzgor.



VARNOSTNI UKREPI

Splošne varnostne informacije

Neupoštevanje varnostnih napotkov lahko povzroči požar, električni udar, telesne poškodbe, ali poškodbe vaše tablice ali drugega premoženja. Pred uporabo svoje tablice preberite vse spodnje varnostne napotke.

- Vedno izključite svojo tablico, če je njena uporaba prepovedana, če lahko povzroči motnje ali če predstavlja nevarnost.
- Izogibajte se izpostavljenosti magnetnim poljem.
- Izklopite svojo tablico v letalih in na letališčih, če to zahtevajo od vas.
- Izklopite svojo tablico v bližini visoko preciznih elektronskih aparatov. Tablica lahko vpliva na delovanje te vrste aparatov.
- Tablice in njegove dodatne opreme ne dajte v vsebnike, ki proizvajajo močno magnetno polje.
- Magnetnih pomnilniških medijev ne puščajte v bližini svojega tablice. Sevanje, ki ga oddaja tablica, lahko izbriše podatke, shranjene v njej.
- Tablico zavarujte pred neposredno sončno svetlobo. Svoje tablice ne izpostavljajte previsokim temperaturam in je ne uporabljajte v prisotnosti vnetljivih plinov (na primer na bencinski črpalki).
- Med opravljanjem klicev držite svojo tablico vsaj 15 mm od telesa.
- Majhni delci lahko predstavljajo nevarnost zadušitve.
- Vaša tablica lahko oddaja piskajoč zvok.
- Preprečite udarce in poškodbe vaše tablice.
- Nekateri deli vaše tablice so iz stekla. Steklo se lahko zlomi, če vaša tablica pade na trdo površino ali utrpi močen udarec. Če se steklo zlomi, se ne dotikajte steklenih delov tablice in ne poskušajte odstraniti razbitega stekla s tablice. Ne uporabljajte svoje tablice, dokler steklenega dela ne zamenjajo v pooblaščenem servisu.
- Ne poskušajte razstaviti svoje tablice ali njene dodatne opreme. Vzdrževanje ali popravilo tablice lahko izvajajo samo ustrezno usposobljene osebe.
- Električna vtičnica mora biti blizu tablice in lahko dostopna.
- Upoštevajte vse zakone ali predpise v zvezi z uporabo tablice. Pri uporabi svoje tablice upoštevajte zasebnost in pravice drugih.

- Sledite navodilom v tem priročniku za uporabo kabla USB. V nasprotnem primeru se lahko poškodujeta vaša tablico ali osebni računalnik.
- Svojo tablico čistite z mehko in suho krpo. Ne uporabljajte vode, alkohola, mila ali kemikalij, razen če izpolnjujete spodaj navedene pogoje v "informacijah o vodoodpornosti".
- Naredite varnostno kopijo pomembnih podatkov. Popravilo ali drugi dejavniki lahko povzročijo izgubo podatkov.
- Med prenosom datotek ali formatiranjem pomnilnika ne odklopite tablice. To bi lahko povzročilo okvaro programa ali poškodbo datotek.
- Tablico in polnilnik hranite izven dosega otrok. Ne pustite, da otroci uporabljajo tablico ali polnilnik brez nadzora.
- Naprava ni predvidena za uporabo s strani oseb (kamor so vključeni otroci) z zmanjšanimi fizičnimi, čutilnimi ali duševnimi sposobnostmi, ali oseb, ki nimajo izkušenj z napravo, oziroma je ne poznajo, razen če oseba, ki odgovarja za njihovo varnost, poskrbi za nadzor ali za predhodno usposabljanje o uporabi naprave.
- Majhne dodatke za tablico hranite izven dosega otrok, da se izognete nevarnosti zadužitve.
- Ne dovolite otrokom in živalim, da bi grizli ali lizali aparat.
- Ne spreminjajte in prenavljajte svoje tablice.
- Tablice ne izpostavljajte ognju, eksploziji ali drugim virom nevarnosti.
- Izklopite svojo tablico v bližini eksplozivnih materialov ali tekočin.
- Tablico lahko povežete samo z vmesnikom USB različice 2.0.
- Idealne temperature delovanja so med 0 °C in 40 °C. Idealne temperature shranjevanja so med 20 °C in 50 °C.
- Nehajte uporabljati napravo, če se pregreje ali če je kateri koli del razpokan ali zlomljen.
- Naprave ne pritiskajte na oči, ušesa ali kateri koli del telesa in ga ne dajte v usta.
- Ne uporabljajte bliskavice v bližini oči ljudi ali živali.
- Uporabljajte samo originalne dodatke za tablico in ne uporabljajte baterije z drugo tablico.

Informacije v zvezi z vodotesnostjo

- Pravkar ste kupili tablico, ki je v skladu s stopnjo zaščite IP68. Da bi zagotovili optimalno uporabo in neprepustnost, preverite, ali so dobro zaprti vsi pokrovčki in zaščite odprtih in ovitka.
- Ne odpirajte pokrovčkov in predala SIM kartice na napravi, če se le-ta nahaja v vodi ali v zelo vlažnem okolju.
- Ko odprete, ali zaprete pokrovčke, preverite, da niso poškodovani. Da preprečite poškodbo aparata, se prepričajte, da na tesnilu ni nobene nečistoče, kot sta pesek ali prah.
- V primeru padca ali udarca se lahko zrahljajo pokrovčki, ki prekrivajo odprtine.
- Poskrbite za to, da so vsi pokrovčki pravilno poravnani in dobro zaprti.
- Če je bil aparat potopljen v vodo, ali če sta se zmočila mikrofona ali zvočnik, morda med klicem zvok ne bo jasen. Priporočamo, da po tem, ko aparat potopite, počakate nekaj minut, da se vrne prvotna kakovost zvoka. Poskrbite za to, da sta mikrofona in zvočnik čista in suha, tako da ju obrišete s suho krpo.
- Če se aparat zmoči s slano ali klorirano vodo, ga sperite z vodo iz pipe, nato pa posušite z mehko, čisto krpo. Temeljito obrišite pokrovčke in priključke.
- Zaradi vodoodpornosti aparata lahko pride do rahlih vibracij v določenih pogojih. V primeru, da je glasnost nastavljena na visoko raven, so vibracije popolnoma normalne in ne vplivajo na pravilno delovanje aparata.
- Ne odstranjujte vodotesne membrane, ki pokriva mikrofona ali zvočnike, in ne uporabljajte nobenega orodja, ki bi ga lahko poškodovalo (koničasto, ostro itd.).
- Naprave ne izpostavljajte kovinskim delcem: ti se lahko naberejo na zvočniku vaše tablice zaradi magneta, vgrajenega v njegovo komponento. Kovinske delce lahko obrišete z mehko krpo. Druga možnost je, da daste aparat v prozorno plastično vrečko.
- Spremembe temperature lahko povečajo ali zmanjšajo tlak, kar lahko vpliva na kakovost zvoka. Po potrebi odprite pokrovčke, da izpustite zrak.

Medicinski pripomočki

- Izklopite svojo tablico v bolnišnicah in drugih zdravstvenih ustanovah, ki to zahtevajo.
- Vaša tablica vsebuje radijske antene, ki oddajajo elektromagnetna polja. Elektromagnetna polja lahko motijo delovanje srčnih spodbujevalnikov in drugih medicinskih pripomočkov.
- Če imate srčni spodbujevalnik, ohranite razdaljo vsaj 20 cm med srčnim spodbujevalnikom in svojo tablico.
- Aparat držite na nasprotni strani od vsadka.

- Če menite, da vaša tablica moti delovanje srčnega spodbujevalnika ali drugih medicinskih pripomočkov, jo nehanje uporabljati in se posvetujte z zdravnikom glede specifičnih lastnosti svojega medicinskega pripomočka.
- Pri izvajanju ponavljajočih se dejavnosti, kot so vnos besedila ali igrice na vaši tablici, lahko pride občasno do občutka neugodja v dlaneh, rokah, zapestjih, ramenih, vratu ali drugih delih telesa. Če imate občutek neugodja, izključite svojo tablico in se posvetujte z zdravnikom.

Varnost v cestnem prometu

- Upoštevajte vse varnostne standarde in ukrepe v zvezi z uporabo naprave med vožnjo.
- Upoštevajte vse lokalne zakone. Ko ste za volanom in vozite, imejte vedno proste roke. Pri vožnji mora biti varnost na cesti vaša prva skrb.
- Ustavite se ob robu ceste in parkirajte, preden sprejmete, ali opravite klic, če to zahtevajo prometne razmere.
- Radiofrekvenčni signali lahko motijo delovanje nekaterih elektronskih sistemov v vašem vozilu, kot sta avtoradio ali varnostna oprema.
- Če je vaše vozilo opremljeno z zračno blazino, ne ovirajte dostopa do nje tako, da prednjo namestite brezžično ali fiksno napravo. V nasprotnem primeru lahko preprečite odpiranje zračne blazine in povzročite težke telesne poškodbe. Ročna uporaba tablice med vožnjo je prepovedana.
- Če poslušate glasbo, nastavite glasnost na razumno raven, da se boste zavedali vsega, kar se dogaja okoli vas. To je še posebej pomembno, če ste v bližini ceste.
- Uporaba vaše tablice v nekaterih okoliščinah vas lahko moti in povzroča nevarnost. Upoštevajte vsa pravila, ki prepovedujejo, ali omejujejo uporabo tablice ali slušalk (na primer z vzdržanjem pošiljanja sporočil med vožnjo ali uporabo slušalk na kolesu).
- Ročna uporaba tablice med vožnjo je prepovedana.

Napajanje in polnjenje

- Ne mečite svoje tablice v ogenj
- Ne povzročajte kratkega stika
- Izdelka ne izpostavljajte temperaturam nad 60 °C / 140 °F
- Baterijo reciklirajte skladu z veljavnimi standardi.
- Svojo tablico polnite s pomočjo priloženega kabla USB in električnega adapterja. Uporaba nezdružljivega adapterja ali kabla lahko trajno poškoduje vašo tablico.
- Adapter mora biti priključen blizu tablice in lahko dostopen.

- Uporaba poškodovanih kablov ali polnilnikov, ali polnjenje v vlažnem okolju lahko povzroči električni udar.
- Električni adapter je namenjen samo uporabi v zaprtih prostorih.
- Električna vtičnica mora lahko dostopna. Vtičnica ne sme biti blokirana med uporabo.
- Za popoln odklop tablice iz električnega omrežja iztaknite napajalnik iz električne vtičnice.
- Električni adapterji se lahko segrejejo med običajno uporabo in daljši stik lahko povzroči poškodbe.
- Med uporabo vedno zagotovite zadostno zračenje okoli adapterjev.
- Prezračevanja ne smete ovirati tako, da prezračevalne odprtine prekrijete s predmeti (časopisi, prti, zavese itd.) da preprečite pregrevanje in okvare. Okoli tablice X-VIBES pustite vsaj 10 cm prostora.
- Tablico lahko uporabljate v zmernih podnebnih območjih.
- USB vrat ne priključite ali izključite z mokrimi rokami, saj to lahko povzroči nevarnost električnega udara.
- Tablica je opremljena z notranjo baterijo za ponovno polnjenje, zato je ne izpostavljajte čezmerni toploti (sonce, ogenj itd.).
- Izogibajte se uporabi konektorja za izvajanje več dejanj hkrati in pazite, da se sponke baterije ne dotikajo prevodnih predmetov, kot so kovine ali tekočine.

Zaščita sluha



Tablica izpolnjuje trenutno veljavne predpise o omejitvi največje izhodne glasnosti. Dolgotrajno poslušanje zelo glasnega zvoka prek slušalk lahko povzroči izgubo sluha!

- Če imate občutek zvonjenja v ušesih, prenehajte uporabljati izdelek ali zmanjšajte glasnost.
- Glasnosti ne nastavljajte na najvišjo raven. Zdravstveni delavci odsvetujejo dolgotrajno izpostavljenost visokim ravnam hrupa.
- Slušalke uporabljajte pametno, ker lahko pretiran zvočni tlak, ki prihaja iz njih ali iz naglavnih slušalk, povzroči izgubo sluha.
- Da preprečite poškodbe sluha, se izogibajte dolgotrajnemu poslušanju pri visoki glasnosti.
- Uporabljajte samo slušalke, priložene vaši tablici.

Varstvo okolja

- Pri odlaganju embalaže, baterije in rabljenega izdelka upoštevajte lokalne predpise, ki se nanašajo na odstranjevanje odpadkov. Odnosite jih na zbirno mesto, da bodo ustrezno reciklirani. Rabljenih tablic ali baterij ne mečite v navadne smetnjake.
- Rabljene litijeve baterije, ki jih ne želite shraniti, odložite na mestu, predvidenem v ta namen. Ne vrzite jih v smetnjak.
- Rabljenih tablic ali baterij ne mečite v navadne smetnjake.



Baterija predstavlja nevarnost eksplozije, če jo nadomestite z neprimernim modelom. Rabljene baterije zavržite skladno z navodili.



Čiščenje in vzdrževanje

- Pred kakršnim koli postopkom čiščenja ali vzdrževanja tablico izklopite. Polnilnik mora biti izklopljen iz vtičnice. Da bi preprečili vsako možnost električnega udara ali kratkega stika baterije ali polnilnika, morate prekiniti povezavo med tablico in polnilnikom. Zaprite pokrovčke.
- Tablice in polnilnika ne čistite s kemikalijami (alkohol, benzen), kemičnimi sredstvi ali abrazivnimi čistili, da ne poškodujete delov ali povzročite okvare. Aparat lahko očistite z mehko, antistatično, rahlo vlažno krpo ali z vodo iz pipe, upoštevajoč navodila v PODATKIH O VODOTESNOSTI na strani 46.
- Ne drgnite in ne spreminjajte tablice, ker snovi v barvilu lahko povzročijo alergijsko reakcijo. Če se pojavi takšna reakcija, takoj prenehajte uporabljati tablico in obiščite zdravnika.
- Z vtičnice odstranite prah in pazite, da je vedno suha, da preprečite tveganje požara.
- Če Tablica ali njeni dodatki ne delujejo pravilno, se obrnite na lokalnega ponudnika storitev.
- Ne razstavljajte tablice ali njenih dodatkov sami.

Klici v sili

Če je v primeru izrednih razmer tablica vklopljena in ste v območju pokritosti z omrežjem, jo lahko uporabite za oddajanje klica v sili. Vendar pa številke za klic v sili morda niso dostopne v vseh omrežjih. Za klicanje v sili se nikoli ne zanašajte samo na svojo tablico.

Priporočila za zmanjšanje izpostavljenosti uporabnika sevanjem

- Svojo tablico uporabljajte na območjih, ki jih pokriva vaše omrežje, da zmanjšate količino prejetega sevanja (zlasti na podzemnih parkiriščih ali med potovanjem z vlakom in avtomobilom).
- Tablico uporabljajte pri dobrih pogojih sprejema (tj.: za omrežje je prikazano največje število črtic).
- Uporabljajte komplet za prostoročno telefoniranje.
- Med klicanjem umaknite tablico iz bližine nosečnic in spodnjega abdomna mladostnikov.
- Otroci in mladostniki morajo smiselno uporabljati tablice tako, da se na primer izogibajo nočnim klicem in omejijo pogostost in trajanje klicev.

DODATNE INFORMACIJE

Skladnost



- CROSSCALL potrjuje, da ta aparat izpolnjuje osnovna priporočila in druge ustrezne ukrepe, določene v Direktivi 2014/53/EU. Zadnjo veljavno različico izjave o skladnosti si lahko ogledate na spletišču: https://docs.crosscall.com/public/CERTIFICAT/CORE-T5_CERTIFICATE-OF-CONFORMITY_INTERNATIONAL.pdf.
- Omejitve glede pasu 2,4 GHz: Norveška: ta pododstavek se ne nanaša na geografsko območje v polmeru 20 km od središča mesta Ny-Ålesund. Omejitve glede pasu 5 GHz: V skladu s členom 10, odstavkom 10 Direktive 2014/53/EU, embalaža navaja, da za to radijsko opremo veljajo nekatere omejitve, potem ko je dana na trg v Belgiji (BE), Bolgariji (BG), Češki (CZ), Danski (DK), Nemčiji (DE), Estoniji (EE), Irski (IE), Grčiji (EL), Španiji, (ES), Franciji (FR), Hrvaški (HR), Italiji (IT), Cipru (CY), Latviji (LV), Litvi (LT), Luksemburgu (LU), Madžarski (HU), Malti (MT), Nizozemski (NL), Avstriji (AT), Poljski (PL), Portugalski (PT), Romuniji (RO), Sloveniji (SL), Slovaški (SK), Finski (FI), Švedski (SE), Združenem kraljestvu (UK), Turčiji (TR), Norveški (NO), Švici (CH), Islandiji (IS) in Lihtenštajnu (LI).



Frekvenčni in močnostni pasovi

- Frekvenčni pas, ki ga uporablja radijska oprema: nekateri pasovi morda niso na voljo v vseh državah ali regijah. Za več informacij se obrnite na lokalnega operaterja.
- Najvišja frekvenca radijskega signala, oddanega v frekvenčnem pasu, v katerem deluje radijska oprema: največja moč za vse pasove je manjša od najvišje mejne vrednosti, določene v ustreznem harmoniziranem standardu. Nazivne omejitve frekvenčnih pasov in moči prenosa (sevane in/ali prevodne), ki se uporabljajo za to radijsko opremo, so naslednje:

Pasovi	Frekvenca	največja moč
GSM850	824 MHz-894 MHz	33±2 dBm
GSM900	880 MHz-960 MHz	33±2 dBm
GSM1800	1710 MHz-1880 MHz	30±2 dBm
GSM1900	1850 MHz-1990 MHz	30±2 dBm
WCDMA B1	1920 MHz-2170 MHz	23±2 dBm
WCDMA B2	1850 MHz-1990 MHz	23±2 dBm
WCDMA B4	1710 MHz-2155 MHz	23±2 dBm
WCDMA B5	824 MHz-894 MHz	23±2 dBm
WCDMA B8	880 MHz-960 MHz	23±2 dBm
LTE B1	1920 MHz-2170 MHz	23±2 dBm
LTE B2	1850 MHz-1990 MHz	23±2 dBm
LTE B3	1710 MHz-1880 MHz	23±2 dBm
LTE B5	824 MHz-894 MHz	23±2 dBm
LTE B7	2500 MHz-2690 MHz	23±2 dBm
LTE B8	880 MHz-960 MHz	23±2 dBm
LTE B20	791 MHz-862 MHz	23±2 dBm
LTE B28	703 MHz-803 MHz	23±2 dBm
LTE B32	1452 MHz-1496 MHz	le DL
LTE B38	2570 MHz-2620 MHz	23±2 dBm
LTE B40	2300 MHz-2400 MHz	23±2 dBm
Wi-Fi 2,4 GHz	2400 MHz-2483,5 MHz	< 20dBm
Wi-Fi 5 GHz	5150 MHz-5725 MHz	< 20dBm
Bluetooth	2400 MHz-2483,5 MHz	< 10dBm
NFC	13,56MHz	< 42 dBuA/m

Informacije o dodatni in programski opremi

Priporočamo, da uporabljate naslednjo dodatno opremo:

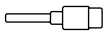
DODATEK	MODEL	TEHNIČNI PODATKI
	Registrirana blagovna znamka: CROSSCALL - Model: 1901070199039 (CH-21E)	Vhodna napetost: 100-240 V~ Vhodna frekvenca (AC): 60Hz Izhodna napetost: 5,0V === Izhodni tok: 2,0A Izhodna moč: 10,0W Povprečna učinkovitost v aktivnem načinu: 81,03 % Učinkovitost pri nizki ravni napolnjenosti (10 %): 80,33 % Poraba energije brez napolnjenosti: 0,045 W
	Ref. Crosscall: 1904140199101	IPX6
	Ref. Crosscall: 1902140199602	USB-A / USB-C 1 m

Različica programja izdelka je L1893.X.XX.XX.XXXX (kjer X=0 do 9, A do Z, vsebuje posodobljene informacije o uporabniških izkušnjah, varnostne popravke itd.). Posodobitve programja objavi izdelovalec, da popravi programske napake ali izboljša funkcije izdelka, ki je že v uporabi. Vse različice programske opreme, ki jih objavlja proizvajalec, so preizkušene in upoštevajo vsa ustrezna pravila.

Parametri radijske frekvence (na primer frekvenčni pas in izhodna moč) niso dostopni uporabniku in jih ne more spreminjati. Najnovejše informacije o dodatni opremi in programju so na voljo v izjavi o skladnosti, ki jo lahko preberete na spletišču: https://docs.crosscall.com/public/CERTIFICAT/CORE-T5_CERTIFICATE-OF-CONFORMITY-INTERNATIONAL.pdf

Stopnja specifične absorpcije (SAR)

Aparat ustreza smernicam o izpostavljenosti radijskim frekvencam, kadar se uporablja v bližini glave ali na razdalji najmanj 5 mm od telesa. V skladu s smernicami ICNIRP (Mednarodna komisija za zaščito pred neionizirajočimi sevanji) je mejna vrednost SAR v povprečju 2 W/kg za glavo in trup ter 4 W/kg za okončine na 10 g celičnega tkiva, ki absorbira večino frekvenc.

Največje vrednosti za ta model :

- SAR osnove: 1,58 (W/kg) ==> dovoljena mejna vrednost: 2 (W/kg)
- SAR dodatkov: 2,90 (W/kg) ==> dovoljena mejna vrednost: 4 (W/kg)

Avtorske pravice

Naprava je predvidena samo za zasebno uporabo. Kopiranje CD-jev ali prenos glasbe, videoposnetkov ali fotografij za nadaljnjo prodajo ali za druge komercialne namene lahko pomeni kršitev zakona o avtorskih pravicah. Morda bo potrebno dovoljenje za kopiranje ali shranjevanje delnega ali celotnega dokumenta, knjige in/ali predstavitve, za katere velja zakon o avtorskih pravicah. Dobro se seznanite z vsemi zakoni glede shranjevanja in uporabe takih vsebin v svoji državi in zakonodaji.

PRILOGA

Pomembne informacije

Da bi vam omogočil optimalno izkušnjo, se tablico redno povezuje s strežnikom za internet in sporočila. To povzroči samodejno in neizogibno izmenjavo podatkov, za katero se lahko obračunavajo dodatni stroški k obstoječemu paketu, ali se odbijejo od vaše predplačniške naročnine.

Da bi se izognili težavam z zaračunavanjem storitev, ki uporabljajo internet, vam toplo priporočamo, da se odločite za primerno ponudbo, ki vključuje neomejen dostop do interneta in e-pošte. Prav tako se izogibajte spremembam privzetih nastavitvev. Če želite, se lahko povežete z omrežjem Wi-Fi, da izboljšate prepustnost in učinkovitost. Uporabo omrežja Wi-Fi priporočamo zlasti pri pretakanju ali nalaganju iger, videoposnetkov ali filmov.

Garancijski pogoji

Za tablico in njeno dodatno opremo v škatli velja garancija v primeru napak ali nepravilnega delovanja, ki bi se lahko pojavilo zaradi njihove zasnove ali izdelave ali zaradi okvare opreme pri normalnih pogojih uporabe, in sicer za garancijsko obdobje (na voljo v naših splošnih pogojih za poprodajne storitve na www.crosscall.com > Pomoč > Garancija), ki velja od dneva nakupa tablice, kot je prikazano na vašem originalnem računu. Komercialna garancija samodejno preneha po izteku tega obdobja. Obdobje razpoložljivosti nadomestnih delov, ki so bistveni za uporabo novih izdelkov, je deset (10) let od datuma konca trženja izdelka.

Podrobne pogoje garancije si oglejte na www.crosscall.com > Pomoč > Garancija.

Preden se obrnete na našo Službo za poprodajne storitve, priporočamo, da sledite spodnjim navodilom:

- Popolnoma napolnite baterijo;
- Nadgradite programsko opremo ali obnovite tovarniške nastavitve za formatiranje tablice.
- Previdno preberite razdelek ODPRAVLJANJE TEŽAV v tem priročniku (stran 40-43), da vidite, ali obstajajo predlagane rešitve za rešitev težave, ki jih imate.

POZOR: Trajno boste izgubili VSE uporabniške podatke tablice (stike, fotografije, sporočila, datoteke in prenesene aplikacije). Močno vam priporočamo, da pred formatiranjem naredite popolno varnostno kopijo podatkov svoje tablice.

—> Za ponastavitev privzetih nastavitvev: v meniju svoje tablice kliknite na **Nastavitve > Sistem >**

Napredne nastavitve > Ponastavi možnosti > Izbriši vse podatke (obnovi tovarniške nastavitve.)

V primeru okvare vaše tablice, ki preprečuje njegovo običajno uporabo, morate aparat odnesti v našo poprodajno službo. Če so blagovne znamke ali serijske številke (IMEI) odstranjene ali spremenjene, ali če vaš nakupni račun manjka ali ni čitljiv, vaša tablica ne bo popravljena ali zamenjana.

Če je potrjena napaka neskladnosti, vam bodo zamenjali ali popravili tablico ali del vašega izdelka. Ta garancija krije stroške delov in dela.

Priporočamo vam, da pred pošiljanjem svoje tablice naši Službi za poprodajne storitve:

- zabeležite in shranite svoj IMEI na varno mesto (*);
- odstranite kartico SD in kartico SIM;
- shranite vse svoje osebne podatke. Naš servisni center bo morda moral vašo tablico formatirati.

(*) Vaša koda IMEI je serijska številka, ki identificira vaš aparat in spremlja poprodajne storitve.

Kodo IMEI lahko najdete na več načinov:

- Vtipkajte *#06# na tipkovnici svoje tablice;
- Preverite embalažo svoje tablice;
- Na hrbtne strani vaše tablice in glede na model je lahko IMEI naveden na etiketi ali vgraviran v predalu za kartico SIM v vaši tablici.

Dokumenti in informacije, ki jih morate priložiti pri pošiljanju svoje tablice naši poprodajni službi:

- Kopija računa, ki prikazuje datum nakupa, tip izdelka in ime trgovca;
- Številka IMEI vaše tablice;
- Opis okvare tablice.

Vabimo vas, da preberete splošne pogoje storitev, ki so na voljo na spletišču družbe Crosscall na naslednjem naslovu: **www.crosscall.com**

CORE-T5, zasnovan v Franciji in sestavljen na Kitajskem

Oblikoval, izdelal in uvozil:

CROSSCALL - 245 Rue PAUL LANGEVIN 13290 AIX-EN-PROVENCE - Francija.

SADRŽAJ

OPĆA PREZENTACIJA TABLETA

Opis uređaja	424
X-LINK™*	425
X-BLOCKER	425

POČETAK KORIŠĆENJA VAŠEG CORE-T5

Umetanje nano SIM/micro SD kartice	426
Uključivanje i isključivanje tableta	427
Savjeti i mjere opreza pri punjenju baterije	427

DODIRNI ZASLON, NAVIGACISJKI SUSTAV I GUMBI CORE-T5

Korištenje dodirnog zaslona	429
Navigacija sustavom	431
Gumbi tableta	432

UPORABA VAŠEG TABLETA

Telefonski pozivi	434
Kontakti	435
Poruke	436
Fotoaparati	436
Galerija	437
Prijenos podataka na vaš novi CROSSCALL tablet	438
Prijenos podataka između vašeg CROSSCALL tableta i vašeg računala	441
Upravljanje SIM karticama	442
Mobilne podatke	443
Preglednik	443
E-mail	443
Ušteda baterije	443
Vraćanje tableta na zadane postavke	444
Nadograđivanje sustava	444

PRILAGOĐAVANJE TABLETA

Početni zaslon	445
Zvuk	446
Obavijesti	446
Datum i vrijeme	446
Jezici	446

SAVJETI I PREČACI

Način rada Podijeljenog zaslona	447
Snimka zaslona	447
Automatsko rotiranje zaslona	447
Buđenje zaslona	447
Projekcija na sekundarnom zaslonu	448

Način rada s rukavicama	448
Način zaključavanja zaslona na dodir	448
NFC	449
Dijeljenje baterije.....	449
Animacija učitavanja	449
Postavljanje sigurnosne uzice (leash).....	449
Kalkulator	450

CROSSCALL APLIKACIJE

X-SENSORS.....	450
X-SAFE	451
X-TALK	454
X-STORY.....	455
X-CAMP: Aplikacija zajednice CROSSCALL	456

POPRAVAK

Uređaj	457
Pozivi	458
Baterija	458
Multimedija	459
Skladištenje	459
Razno.....	460

MJERE SIGURNOSTI

Informacije o općoj sigurnosti	461
Informacije o nepropusnosti	463
Medicinski uređaji	463
Sigurnost u prometu.....	464
Napajanje i punjenje	464
Zaštita sluha	465
zaštita okoliša	466
Čišćenje i održavanje.....	466
Hitni pozivi	466
Preporuke za smanjenje izlaganja korisnika zračenju	467

DODATNE INFORMACIJE

Sukladnost	467
Frekvencijski pojas i napajanje	468
Informacije o priboru i softverima	469
Specifični stupanj apsorpcije (SAR)	469
Autorska prava	470

PRILOG

Važne informacije.....	470
Jamstveni uvjeti.....	470

Hvala vam što ste odabrali CROSSCALL i kupili ovaj tablet.

Korisnički priručnik pomoći će vam da se upoznate s novim uređajem

PREDNOSTI UREĐAJA CORE-T5

Trajan

CORE-T5 ima jamstvo od 5 godina, što je izniman jamstveni rok u svijetu telefonije. Osim toga, CORE-T5 je dizajniran s CROSSCALL vrijednostima u pogledu izdržljivosti i stoga ima vojni standard MIL-STD-810H kao i iznimnu autonomiju te na taj način jamči profesionalcima da je savršeno prikladan za njihov svakodnevni život i njihovu upotrebu.

Učinkovit

CORE-T5 ima osmojezgreni procesor Qualcomm Snapdragon 665 Octocore i 3 GB RAM-a, dovoljno da vam omogući brzu navigaciju na vašem tabletu i variranje najintenzivnijih i mirnijih načina korištenja. Isporučen pod Android 11, CORE-T5 ima certifikat za Android Enterprise Recommended, što vam osigurava nadogradnju na sljedeći Android OS kao i redovita ažuriranja sigurnosnih zakrpa tijekom najmanje sljedeće 3 godine.

Tehnička komunikacija

CORE-T5 je posebno dizajniran za PMR (Professional Mobile Radio). Stoga podržava sve kritične protokole integrirane u Qualcomm modem (podrška za funkcije Release 12 3GPP) omogućujući korisnicima komunikaciju čak i u slučaju zasićenja mreže zahvaljujući prednostima resursa i mehanizmima za određivanje prioriteta protoka. Opremljen s 2 programibilne tipke i snažnim zvučnikom od 100 dB, jamči korištenje na terenu: u bučnom okruženju i/ili s debelim rukavicama.



OPĆA PREZENTACIJA TABLETA

Opis uređaja

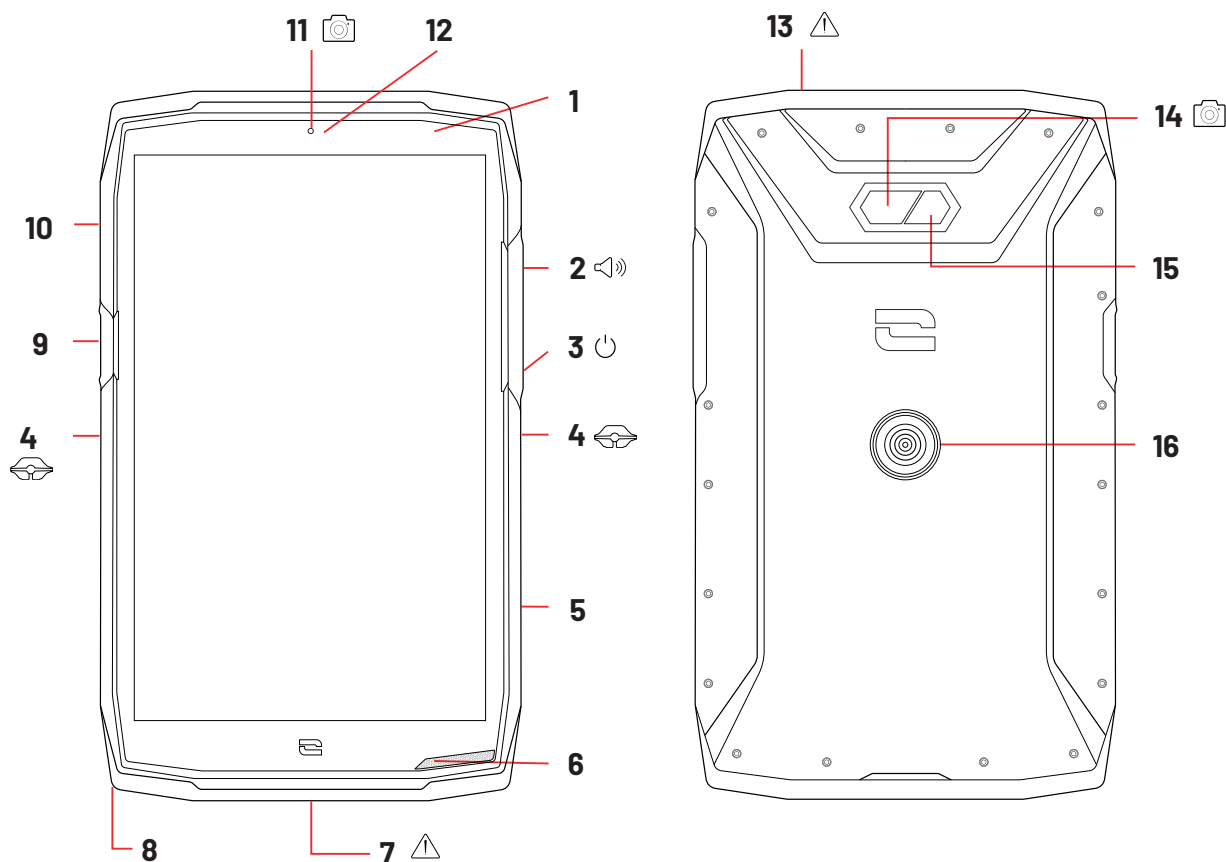

1. Senzor osvjetljenosti
2. Tipka za glasnoću +/-
3. Tipka za uključivanje/isključivanje
4. Urezi X-BLOCKER
5. Programabilni gumb br. 2
6. Zvučnik
7. USB priključak-Tip C (brtveni poklopac – uvijek dobro zatvoriti!)
8. Otvor za provlačenje sigurnosnog remena
9. Programabilni gumb br. 1

10. Ladica za nano SIM karticu ili micro-SD karticu
11. Prednja kamera od 5MP
12. LED obavijesti
13. Utičnica za slušalice (nepropusna kapica – uvijek dobro zatvoriti!)
14. Stražnja kamera od 13MP
15. Bljeskalica
16. X-LINK™* (pričvršćivanje / punjenje baterije / prijenos podataka)

*Technologie Magconn



X-LINK™*

Inteligentni magnetski sustav pričvršćivanja

Ovaj magnetski konektor, koji se nalazi na stražnjoj strani vašeg tableta, omogućuje njegovu učvršćivanje i povezivanje s ekskluzivnom dodatnom opremom X-LINK™*.

Ovisno o korištenoj dodatnoj opremi, X-LINK™* također može služiti za punjenje vašeg tableta i/ili prenos podataka.



X-BLOCKER

OJAČANI SISTEM MEHANIČKOG UČVRŠĆIVANJA

U situacijama koje zahtijevaju maksimalnu pričvršćenost, ovaj ekskluzivni dodatni pribor isporučen uz vaš tablet osigurava priključivanje vašeg tableta na kompatibilni dodatni pribor (snaga kidanja 20 kg). Jednostavno se pričvršćuje na bočne zareze vašeg tableta. Njegov silikonski premaz smanjuje vibracije uzrokovane šokovima.

Prije nego započnete bilo koju aktivnost, provjerite je li vaš X-BLOCKER savršeno uklopljen u dva usjeka na tabletu.

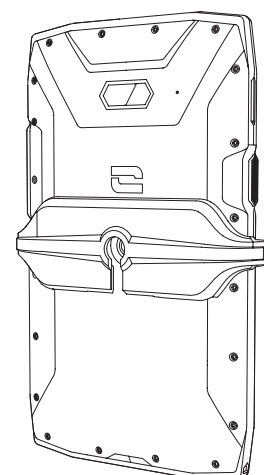
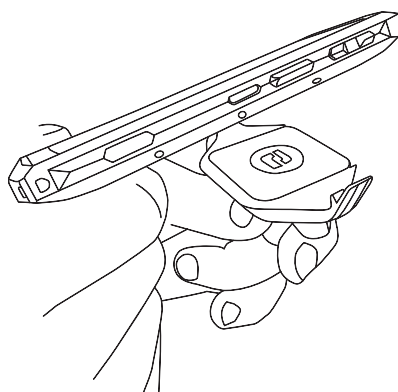
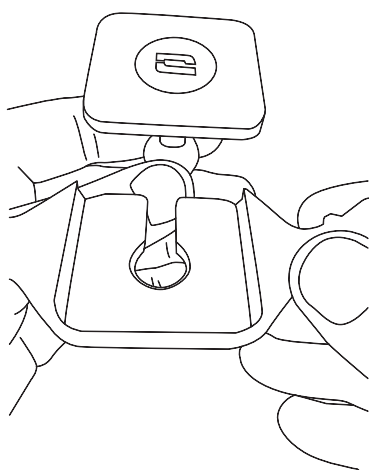

HR

Otkrijte cijelu liniju X-LINK kompatibilnog pribora X-LINK™* i X-BLOCKER na www.crosscall.com

POČETAK KORIŠĆENJA VAŠEG CORE-T5

Umetanje nano SIM/micro SD kartice

1. Provjerite je li uređaj isključen. U suprotnom isključite ga pritiskom na gumb Uklj./Isklj.
2. Izvadite ladicu za nano SIM / mikro SD karticu pomoću priloženog alata za izbacivanje, umetanjem u predviđenu rupu, kao što je prikazano u nastavku.

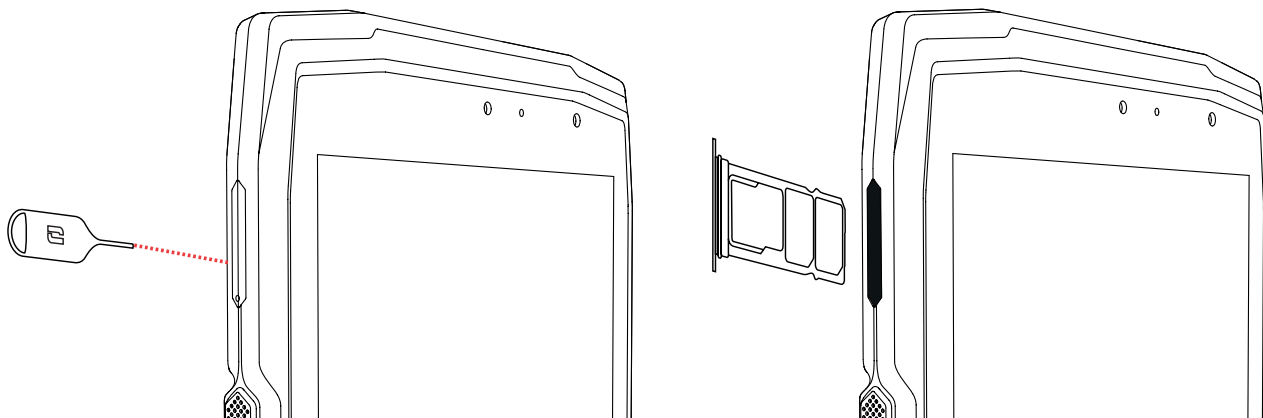

3. Potpuno izvucite ladicu.
4. Imate mogućnost ugradnje 2 SIM kartice i jedne micro SD kartice u svoj pametni tablet.
 - a. Kako biste osigurali optimalnu kompatibilnost s uslugama operatera, preporučujemo da umetnete svoju nano SIM karticu, metalnom stranom prema dolje, u desni odjeljak (SIM 1).

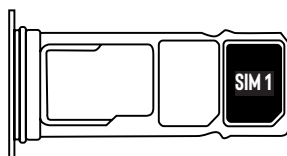

- b. Po želji umetnite drugu nano SIM karticu, metalnom stranom prema dolje, u srednji odjeljak (SIM 2) i/ili micro SD karticu u lijevi odjeljak.

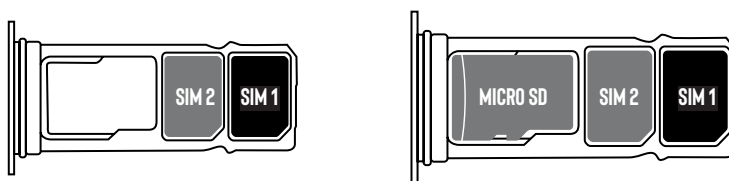

5. Vratite ladicu u telefon.
 - a. Provjerite jesu li kartice pravilno poravnate.
 - b. Provjerite je li ladica pravilno poravnata s utorom tableta kada je umetnete.
 - c. Umetnite ladicu i pritisnite je kao što je dolje prikazano.

Upozorenje: Kako bi se osiguralo da je tablet vodonepropusan, provjerite je li ladica potpuno umetnuta i sigurno zaključana.

Uključivanje i isključivanje tableta

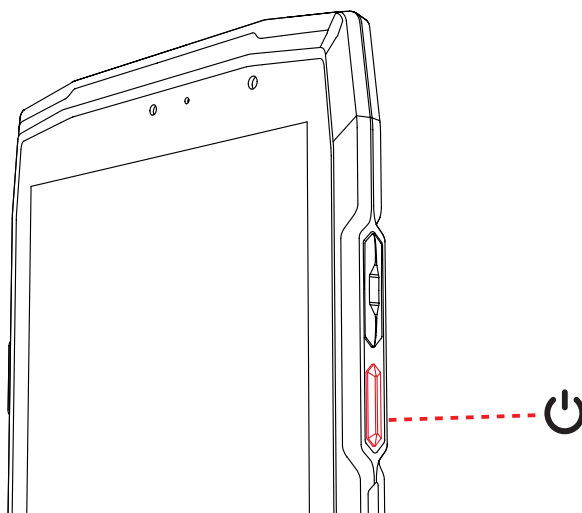

Pritisnite tipku za **Uključ./isključ** tableta i pričekajte nekoliko sekundi dok se zaslon ne uključi.

Kada prvi put uključite tablet ili nakon resetiranja podataka, slijedite upute na zaslonu da biste podesili uređaj.

Nakon što je tablet uključen, ovaj gumb se također može koristiti za:

- Zaključajte / otključajte zaslon osjetljiv na dodir jednostavnim kratkim pritiskom
- Pristupite hitnim pozivima, isključite ili ponovo pokrenite tablet dugim pritiskom.

HR

Savjeti i mjere opreza pri punjenju baterije

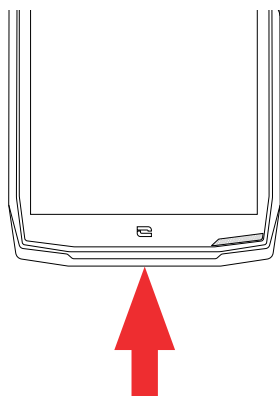

1. Otvorite poklopac za spriječavanje ulaska prašine i spojite kabel i adapter za napajanje isporučene u pakiranju putem USB-A priključka. Zatim drugi kraj kabla priključite u USB-C priključak na tabletu.
2. Uključite ispravljač u električnu utičnicu.
3. Kada je baterija potpuno napunjena, iskopčajte tablet iz punjača. Najprije odspojite punjač iz uređaja, a zatim ga odspojite iz zidne utičnice.

i Nikada nemojte puniti tablet pomoću magnetske veze X-LINK™ i USB veze istovremeno, jer to može skratiti vijek trajanja opreme vašeg telefona.

i Baterija je ugrađena u tablet i ne može se ukloniti. Nemojte sami vaditi bateriju.

- Kako ne biste prerano koristili bateriju vašeg uređaja, preporučuje se pridržavati se ispravnih pravila upotrebe za svaki ciklus punjenja. Zbog toga je bolje napuniti bateriju čim dosegne 20% i izbjegavati da je punite više od 80%, nego da obavljate kompletne cikluse punjenja (od 0 do 100%).

*Technologie Magconn

- Koristite samo odobreni punjač i kabel koji su kompatibilni s vašim tabletom. Uporaba neodobrenih punjača ili kabela može uzrokovati eksploziju baterije ili oštećenje tableta.
- Izbjegavajte uporabu tableta tijekom njegova punjenja. Nemojte prekrivati tablet ili adapter za napajanje.
- Neispravno priključivanje punjača moglo bi ozbiljno oštetiti vaš tablet. Jamstvo ne pokriva štetu uzrokovanu pogrešnom uporabom.
- Izvadite punjač iz električne utičnice kada se tablet ne puni.
- Tablet se možda neće odmah uključiti ako punite ispražnjenu bateriju. Nakon nekog vremena punjenja, tablet će se normalno upaliti.
- Ako je snaga izmjenične struje (AC) slabija, vrijeme punjenja može biti duže.
- Ako upotrebljavate nekonvencionalne punjače kao što su računala, vrijeme punjenja može biti dulje.
- Vrijeme punjenja može varirati ovisno o temperaturi okoline i preostalog kapaciteta baterije.
- Tablet se može sigurno puniti na temperaturama između 0°C i 40°C. Svako punjenje na temperaturama ispod 0°C ili iznad 40°C može nepovoljno utjecati na performanse baterije i smanjiti njezino trajanje. Dugotrajno punjenje pri ekstremnim temperaturama oštetit će bateriju.
- Tijekom punjenja tablet i punjač mogu se zagrijati. To je sasvim normalno i ne bi trebalo utjecati na vijek trajanja ili performanse tableta. Ako se baterija zagrijava više nego inače, prestanite s punjenjem. Postavite tablet na hladno mjesto i pustite ga da se ohladi. Izbjegavajte dulji kontakt s površinom tableta ako se on zagrijava.

 Značajke uređaja razlikuju se ovisno o vašoj lokaciji, jeziku, mobilnom operateru i modelu. Ovaj uređaj je kompatibilan s OTG funkcijom. Upotrebljavajte standardni OTG podatkovni kabel.

DODIRNI ZASLON, NAVIGACISJKI SUSTAV I GUMBI CORE-T5

Ovladajte radom tableta i njegovim aplikacijama u nekoliko jednostavnih pokreta.

Korištenje dodirnog zaslona

Dodirivanje

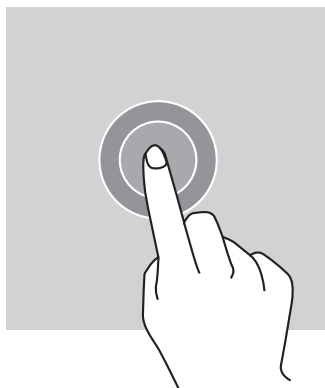

Za otvaranje pojedinih aplikacija, za odabir određenih stavaka izbornika, za pritiskanje tipke na zaslonu osjetljivom na dodir ili za unošenje znaka pomoću tipkovnice zaslona, dodirnite stavku prstom.

Dug pritisak

Stavite prst na stavku ili na zaslon i držite ga tijekom 2 sekunde za pristup dostupnim opcijama.

Prelazak prstom

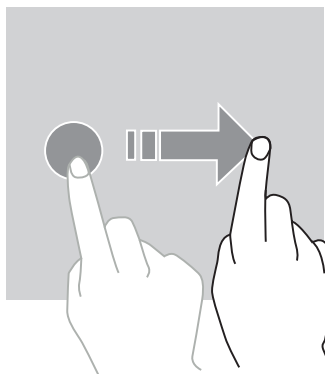

Prijeđite prstom ulijevo ili udesno na početnom zaslonu ili zaslonu aplikacija da biste vidjeli ostale okvire.

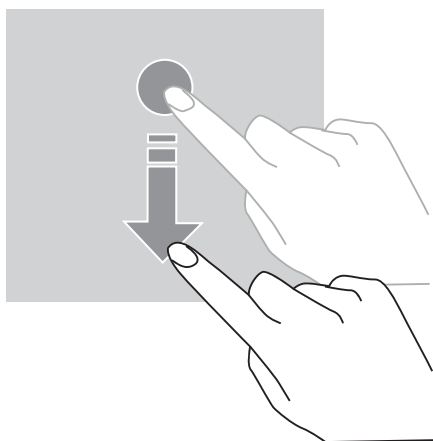

Povucite prema gore ili prema dolje da biste se pomicali na mrežnoj stranici ili popisu stavki.

Premještanje

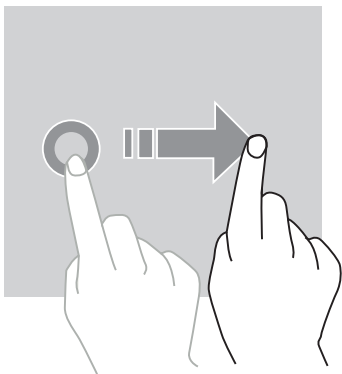

Da biste pomaknuli element, postavite prst na njega, držite ga i povucite na željeno mjesto.

Radnje s pomoću dva prsta

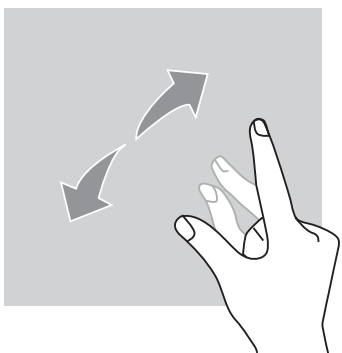

Prvo spojite dva prsta, a zatim ih razdvojite da biste povećali dio web stranice, karte ili slike.

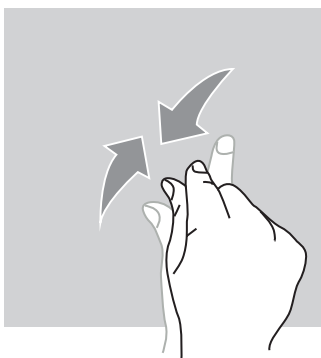



Približite ih da biste je smanjili.

Navigacija sustavom

Vaš tablet nudi vam dva načina navigacije sustavom:

- Navigacija s tri gumba
- Navigacija pokretima

U nastavku ćete detaljno pronaći navigaciju s tri gumba koja je zadana navigacija tableta. Za konfiguriranje navigacije pokretima idite na **Postavke**  > **Navigacija sustavom** .

Početna / Glasovni asistent

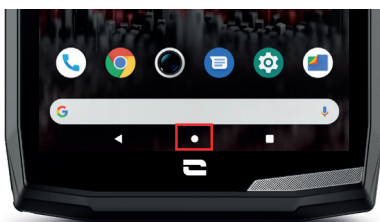

Na bilo kojoj stranici vašeg tableta pritisnite krug u sredini ekrana za povratak na početni zaslon

Dugim pritiskom na ovu tipku aktivirat će se Google glasovni asistent.

Povratak

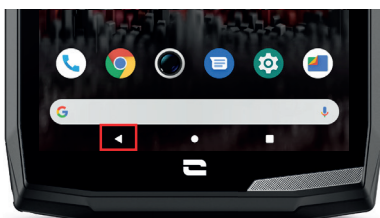

Na bilo kojoj stranici na vašeg tableta, pritisnite trokut u sredini ekrana za povratak na prethodnu stranicu.

Otvorene aplikacije

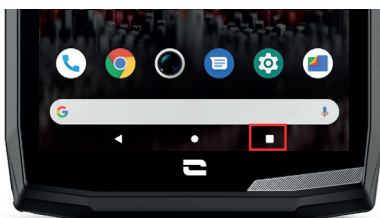

Na bilo kojoj stranici na svom tabletu dodirnite kvadrat u donjem desnom kutu zaslona i idite do mjesta na kojem su spremljene sve otvorene aplikacije.

Izbornik aplikacija tableta

Sve aplikacije instalirane na vašem tabletu dostupne su u izborniku vašeg uređaja. Da biste mu pristupili s početnog zaslona:

1. Prijedite prstom po zaslonu odozdo prema gore.
2. Pomičite se kroz dostupne aplikacije klizanjem prsta od dna prema vrhu zaslona i kliknite na aplikaciju kojoj želite pristupiti.
3. Prijedite prstom prema dolje ili dodirnite gumb Početni zaslon (okrugli gumb u donjem središnjem dijelu zaslona) da biste zatvorili izbornik.

Centar za obavijesti

S bilo kojeg zaslona na tabletu možete pristupiti primljenim obavijestima.

1. Da biste otvorili prozor s obavijestima, prijedite prstom od vrha zaslona prema dolje. Pojavljuje se popis vaših obavijesti.
2. Pomičite se kroz ovaj popis da biste vidjeli sve svoje obavijesti i kliknite primljene obavijesti da biste ih detaljno pregledali. Nakon čitanja, obavijest će automatski nestati.
3. Također možete izbrisati obavijesti bez pregledavanja. Da biste to učinili, prijedite prstom po obavijesti udesno. Za brisanje svih obavijesti odjednom kliknite **Izbriši sve**.
4. Prijedite prstom prema gore ili dodirnite gumb Početni zaslon (okrugli gumb u donjem središnjem dijelu zaslona) da biste zatvorili centar za obavijesti.

Prozor za brze postavke

S bilo kojeg zaslona na vašem tabletu možete pristupiti prozoru Brze postavke koji vam omogućuje jednostavan pregled i promjenu glavnih postavki tableta.

1. Da biste otvorili prozor za brze postavke, prijedite prstom od vrha zaslona prema dolje. S bilo kojeg zaslona na vašem tabletu možete pristupiti prozoru Brze postavke koji vam omogućuje jednostavan pregled i promjenu glavnih postavki tableta.
2. Ponovno pređite prstom od vrha zaslona prema dolje da biste povećali bijeli okvir i vidjeli sve dostupne postavke u ovom prozoru za brzu konfiguraciju.
3. Dodirnite postavku da biste je omogućili/onemogućili. Parametri koji su zasivljeni su onemogućeni. Ako želite prikazati više opcija za postavku, dugo pritisnite na nju.
4. Prijedite prstom prema gore ili dodirnite gumb Početni zaslon (okrugli gumb u donjem središnjem dijelu zaslona) da biste zatvorili centar za brze postavke.

Imate mogućnost dodati, izbrisati ili premjestiti parametre koje želite klikom na malu olovku  u donjem lijevom kutu prozora za brzu konfiguraciju.

- Da biste premjestili postavku, dugo pritisnite na nju i povucite je na željeno mjesto.
- Da biste dodali parametar, povucite ga prema gore iz okvira **Odaberite i povucite ikone da biste ih dodali**.
- Da biste uklonili postavku, povucite je prema dolje do okvira **Povucite pločice ovdje za uklanjanje područja**.

Gumbi tableta

Gumb za uključivanje / isključivanje i zaključavanje / otključavanje zaslona

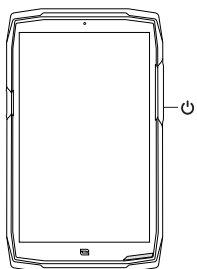

Ovaj gumb uglavnom omogućuje:



- uključivanje / isključivanje / ponovno pokretanje tableta dugim pritiskom
- zaključavanje / otključavanje tableta.

- Pritisnite gumb za uključivanje/isključivanje kako biste ručno zaključali zaslon.

- Pritisnite gumb za **uključivanje/isključivanje** kako biste ponovno uključili zaslon i kliznite prstom u bilo kojem smjeru zaslona da biste ga otključali.

Telefon se nakon određenog razdoblja neaktivnosti automatski zaključava i prebacuje u način pripravnosti kako bi se smanjila potrošnja energije i spriječila nenamjerne radnje.

Da biste konfigurirali automatski prelazak u vrijeme pripravnosti, idite na:

Postavke  > Zaslon  > Napredne postavke > Rok za stavljanje u način pripravnosti i odaberite željeno trajanje.

Programabilni gumbi

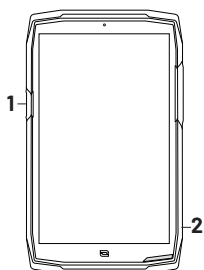



Vaš CORE-T5 ima četiri programabilna gumba (br. 1, br. 2) koji se mogu koristiti na dva različita načina:

- bilo DUGIM pritiskom
- ili s 3 KRATKA brza pritiska.

Ova vam konfiguracija stoga ostavlja mogućnost konfiguriranja dvije funkcije po gumbu ili ukupno 4.

Ovi su gumbi zadano postavljeni, ali ih možete izmijeniti kako želite.

Za to:

- Idite u izbornik **Postavke**  > **Gumbi**  > i odaberite radnju gumba koju želite konfigurirati (trostruki pritisak ili dugi pritisak).
- Za svaku radnju možete:
 - Nazvati određeni telefonski broj
 - Pokrenite aplikaciju sa svog tableta (X-TALK, X-SAFE, Kamera, Svjetiljka...)
 - Aktiviranje / deaktiviranje načina rada (način rada u rukavicama, način rada "Ne ometaj", način zaključavanja dodirnog zaslona)

Tipka za glasnoću +/-

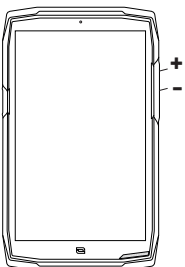

Ovaj gumb, sastavljen od tipke + i tipke -, omogućit će vam da konfigurirate glasnoću svojih poziva i obavijesti jednostavnim prebacivanjem između 3 načina:

- Način rada zvonjenja
- Način rada vibracije
- Tihi način rada

Također će vam omogućiti jednostavno podešavanje glasnoće:

- poziva
- melodije zvona / obavijesti
- multimedijски sadržaj
- alarmi

LED diode obavijesti

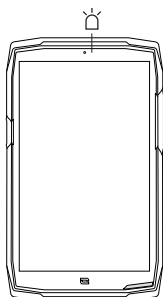

Vaš CORE-T5 ima LED diodu za obavijesti. Ona svijetli kada:

- je baterija vašeg tableta slaba (<20%)
- se tablet puni
- se snima foto/video sadržaj
- se vaš uređaj uparuje sa bluetoothom
- primaju se obavijesti za neke od vaših aplikacija.

Da biste konfigurirali LED obavijesti za gore opisane funkcije, idite na:

Postavke  > **Aplikacije i obavijesti**  > **LED obavijesti**.

Ovaj izbornik vam omogućuje:

- Omogućite/onemogućite događaje za koje želite biti obaviješteni.
- Dodajte/uklonite aplikacije za koje želite znati kada primite obavijest. Za svaku aplikaciju možete izabrati između 9 boja i broj bljeskalica između 1 i 3

Nekoliko je aplikacija konfigurirano prema zadanim postavkama, ali ih možete dodati ili ukloniti prema svojim potrebama:



- Da biste dodali aplikaciju, kliknite **Dodaj aplikaciju** i odaberite željenu aplikaciju s izbornika tableta.
- Da biste uklonili aplikaciju, kliknite predmetnu aplikaciju, a zatim kliknite **Ukloni**.

Također možete odlučiti koristiti isključivo LED obavijesti, bez da vam zaslon zasvijetli pri svakoj primljenoj obavijesti. Da biste to učinili, idite na izbornik **Postavke > Aplikacije i obavijesti > Obavijesti** i onemogućite opciju **Uključi zaslon za obavijesti**.



UPORABA VAŠEG TABLETA

Telefonski pozivi

Biranje broja



1. Pritisnite na  na početnom zaslonu ili izborniku vašeg tableta.
2. Pritisnite  za pristup tipkovnici i unošenje telefonskog broja.
3. Pritisnite  za upućivanje poziva.

Iz dnevnika poziva ili popisa kontakata

1. Pritisnite na  na početnom zaslonu ili izborniku vašeg tableta.
2. Pritisnite na  za pristup dnevniku poziva i dodirnite broj koji želite nazvati.
3. Pritisnite na  za pristup popisu kontakata i dodirnite broj koji želite nazvati.



Upućivanje međunarodnog poziva

1. Pritisnite na  na početnom zaslonu ili izborniku vašeg tableta.

2. Pritisnite na  za otvaranje tipkovnice.
3. PRITISNITE TIPKU 0 I DRŽITE PRST DOK SE NE PRIKAŽE ZNAK + .
4. UNESITE OZNAKU DRŽAVE, OZNAKU ZONE I TELEFONSKI BROJ.
5. Pritisnite na  da biste pozvali birani broj.

Pozivi 4G (VoLTE) / Pozivi WIFI (VoWIFI)

Za konfiguriranje poziva u 4G i WIFI :

1. Idite u: Postavke  > Mreža i Internet 
2. Kliknite na SIM karticu koju želite postaviti.
3. Možete uključiti / isključiti funkciju 4G poziva i WIFI poziva.



Primanje poziva

Kad imate poziv, prijedite prstom prema gore po zaslonu da biste prihvatili poziv.





Kad imate poziv, prijedite prstom prema dolje po zaslonu da biste odbili poziv.

Kontakti





Ručni unos kontakta

1. Pritisnite na aplikaciju Kontakti  u izborniku vašeg tableta.
2. Pritisnite na  kako biste uneli novi kontakt.
3. Unesite podatke za kontakt.
4. Kliknite Spremi da biste spremili novi kontakt

Kreiranje/mijenjanje kontakta pomoću tipkovnice



1. Pritisnite  da biste otvorili tipkovnicu tableta. .
2. Unesite broj i kliknite:
 - a.  Kreiraj kontakt, da biste spremili ovaj broj kao novi kontakt.
 - b.  Dodaj kontaktu, za dodavanje ovog broja u već postojeći kontakt.

Kreiranje/mijenjanje kontakta iz primljenog poziva

1. Pritisnite  za prikaz vašeg dnevnika poziva .
2. Kliknite na broj koji želite spremiti i kliknite na:
 - a.  Kreiraj kontakt, da biste spremili ovaj broj kao novi kontakt.
 - b.  Dodaj kontaktu, za dodavanje ovog broja u već postojeći kontakt.

Poruke

Slanje poruke

1. Pritisnite na aplikaciju Poruke  na početnom zaslonu ili u izborniku vašeg tableta.
2. Kliknite na  Démarrer une discussion
3. Odaberite kontakt(e) kojima želite poslati poruku.
4. Napišite poruku pomoću tipkovnice na zaslonu osjetljivom na dodir.
5. Pošaljite poruku klikom na  SMS .







Prikaz poruka

1. Pritisnite na aplikaciju Poruke  na početnom zaslonu ili u izborniku vašeg tableta.
2. Odaberite kontakt u popisu poruka.
3. Prikažite razgovor.

Fotoaparati

Snimanje fotografija/videozapisa

S kamerom vašeg CORE-T5 možete snimati fotografije ili videozapise. Za to:

1. Pritisnite na aplikaciju Kamera  na početnom zaslonu ili u izborniku vašeg tableta.
2. Pritisnite gumb u donjem desnom kutu aplikacije za prebacivanje iz načina fotografije  u video način .
3. Ukadrirajte ono što želite slikati na zaslonu i pritisnite središnju tipku za snimanje fotografije  ili pokretanje video zapisa .
4. Vaša fotografija / video zapis automatski će se spremiti u aplikaciju Galerija .

Čitač QR koda

Vaša kamera djeluje i kao čitač QR koda. Omogućuje vam prepoznavanje i dešifriranje glavnih vrsta QR kodova (web stranica, posjetnica, WIFI žarišna točka, slanje SMS -a, pozivanje).

1. Pritisnite na aplikaciju **Kamera**  na početnom zaslonu ili u izborniku vašeg tableta.
2. Uokvirite QR kôd za skeniranje u sredini fotoaparata.
3. Kliknite na obavijest koja se prikazuje pri dnu zaslona kako biste izvršili radnju vezanu za QR kod.

Funkcija dodirnog zaključavanja: snimanje fotografija/videozapisa pod vodom



Za snimanje fotografija/videozapisa pod vodom, morate aktivirati funkciju dodirnog zaključavanja koja se nalazi u gornjem desnom kutu vašeg zaslona, a koja zaključava vaš zaslon osjetljiv na dodir (u načinu rada snimanja fotografija/videozapisa). Zatim možete pritisnuti gumb za glasnoću ili jedan od dva programabilna gumba za snimanje fotografija ili pokretanje / zaustavljanje videozapisa.

Da biste deaktivirali ovu funkciju, sve što trebate učiniti je dvaput pritisnuti gumb za uključivanje tableta.

Ova se funkcija također može koristiti u posebnim situacijama, kada ste zabrinuti da bi određeni elementi mogli doći u dodir s vašim zaslonom.

Primjerice: Korištenje s pojasom, na nosaču za bicikl itd.





Nakon uranjanja u morsku vodu, isperite tablet slatkom vodom. Temeljito osušite poklopce i priključke. Utori zvučnika i mikrofona mogu biti blokirani vodom. Pričekajte nekoliko minuta prije upućivanja poziva kako biste se vratili na optimalan rad.

Galerija



Gledanje slika / video zapisa

1. Pritisnite na aplikaciju **Galerija**  na početnom zaslonu ili u izborniku vašeg tableta.
2. Odaberite sliku ili videozapis da biste ih pogledali i pristupili drugim opcijama.

Brisanje slika / video zapisa



1. U aplikaciji **Galerija** , dugo dodirnite sliku ili videozapis koji želite podijeliti. Sada jednim klikom možete odabrati druge fotografije i/ili videozapise koje želite izbrisati.
2. Kada je odabir dovršen, kliknite  i potvrdite brisanje slikom na OK.

Dijeljenje slika / video zapisa

1. U aplikaciji **Galerija** , dugo dodirnite sliku ili videozapis koji želite podijeliti. Sada jednim klikom možete odabrati druge fotografije i/ili videozapise koje želite podijeliti.
2. Kada je odabir dovršen kliknite  i odaberite način dijeljenja.

Google Objektiv

Vaša kamera ima funkciju Google Objektiv koja vam omogućuje da saznate više o svojim fotografijama, objektima oko vas i rezultatima pretraživanja slika te da izvršite operacije na tim elementima. Za to:

1. Otvorite aplikaciju Galerija  na vašem tabletu.
2. Izaberite fotografiju.
3. Pritisnite  Objektiv.
4. Prema fotografiji možete provjeriti dostupne detalje, izvršiti radnju (kao što je prijevod) ili pronaći slične proizvode.

Prijenos podataka na vaš novi CROSSCALL tablet

Svoje podatke možete prenijeti na svoj novi CROSSCALL Android uređaj s bilo koje druge vrste uređaja, Androida ili iPhonea. Tako možete odabrati prijenos vaših aplikacija, vaših fotografija, vaših kontakata, vašeg Google računa itd.

Prilikom pokretanja vašeg novog tableta i prvih koraka konfiguracije, automatski će vam biti predložen korak prijenosa podataka.

1. Uključite svoj novi uređaj, odaberite željeni jezik i kliknite **Početak** za početak koraka za postavljanje vašeg novog tableta.
2. Tijekom ovih koraka povežite svoj novi tablet na mobilnu mrežu ili WIFI. Neophodno je da i stari i novi tablet budu povezani na internet kako biste započeli prijenos podataka.
3. Kada se pojavi prozor "Kopiraj aplikacije i podatke", kliknite **Sljedeće** i odaberite kako želite uvesti svoje podatke na svoj novi tablet.

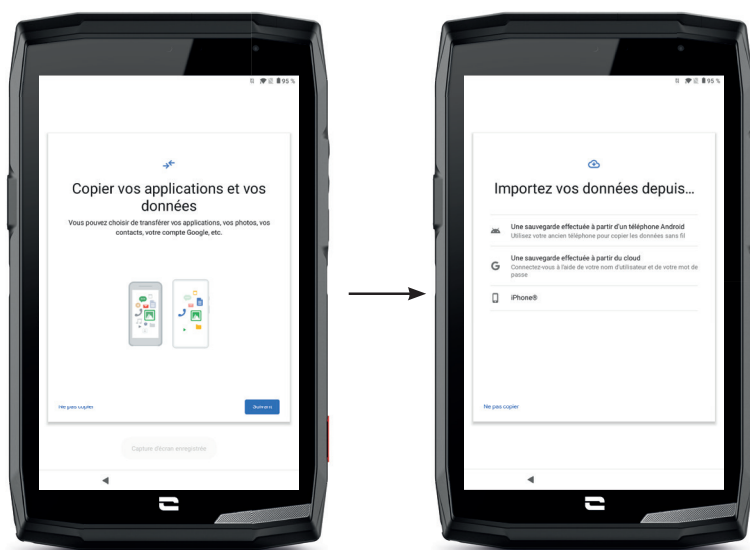

OPCIJA 1: Iz sigurnosne kopije napravljene na vašem Android uređaju

NA VAŠEM NOVOM TABLETU:

1. Odaberite "Sigurnosna kopija napravljena s Android telefona".
2. Slijedite korake postavljanja navedene na vašem tabletu.
3. Kliknite **Dalje** na kraju svakog koraka.

NA VAŠEM STAROM UREĐAJU (TELEFONU ILI TABLETU) :



1. Otvorite aplikaciju **Google** i u traku za pretraživanje upišite "Postavi moj uređaj".
2. Pojavljuje se prozor "Prvi koraci" , kliknite **Dalje**.
3. Vaš stari uređaj tada detektira vaš novi tablet. Potvrdite korespondenciju između oblika prikazanih na vašem starom i novom uređaju i kliknite **Dalje**.
4. Prikazuje se prozor "Kopirati na novi uređaj?".. Kliknite **Kopiraj** za početak prijenosa.

NA VAŠEM NOVOM TABLETU:

1. Ako ste na starom uređaju imali Google račun, od vas će se tražiti lozinka za taj račun. Ako je napravljena sigurnosna kopija u oblaku s ovim Google računom, možete je odlučiti vratiti na novi tablet.
2. Odaberite elemente koje želite vratiti među:
 - Vašim aplikacijama
 - Vašim kontaktima
 - Vašim SMS porukama
 - Postavkama vašeg uređaja
 - Vašoj povijest ipoziva
 - Google kalendar, Google kontakti, Google fotografije, Gmail automatski će se sinkronizirati.
3. Kliknite **Vrati**. Prijenos počinje.

OPCIJA 2: Iz sigurnosne kopije napravljene iz oblaka

NA VAŠEM STAROM UREĐAJU (TELEFONU ILI TABLETU) : :

1. Sačuvajte podatke sa svog starog telefona.
 - Google sigurnosna kopija: Idite na **Postavke**  > **Sustav**  > **Sigurnosna kopija** > **Napravi sigurnosnu kopiju sada**.
 - WhatsApp sigurnosna kopija: Otvorite aplikaciju WhatsApp oi idite na **Postavke** > **Razgovori** > **Sigurnosna kopija razgovora** > **Napravi sigurnosnu kopiju**

NA VAŠEM NOVOM TABLETU:

1. Izaberite „Sigurnosna kopija napravljena iz oblaka“
2. Slijedite korake konfiguracije koje opisuje vaš tablet i unesite podatke o svom Google računu (e-adresu i lozinku).
3. Kliknite **Dalje** na kraju svakog koraka.

4. Ako je s ovim Google računom napravljeno više sigurnosnih kopija u oblaku, moći ćete odabrati onu koju želite vratiti na novi tablet.

5. Odaberite elemente koje želite vratiti među:

- Vašim aplikacijama
- Vašim kontaktima
- Vašim SMS porukama
- Postavkama vašeg uređaja
- Vašoj povijest ipoziva
- Google kalendar, Google kontakti, Google fotografije, Gmail automatski će se sinkronizirati.

6. Kliknite **Vrati** za početak prijenosa.

OPCIJA 3 : Iz sigurnosne kopije napravljene na većem iPhoneu

NA VAŠEM STAROM TELEFONU:

1. Preuzmite aplikaciju "Google Drive", a zatim se prijavite u ovu aplikaciju sa vašim Google računom. Ako nemate Google račun, možete ga napraviti nakon što se Drive preuzme.

- Fotografije će se sigurnosno kopirati na Google fotografijama.
- Kontakti će biti spremljeni u Google kontaktima.
- Kalendar će biti spremljen u Google kalendar.

Što se tiče spremanja datoteka, morate ih uvesti ručno.

2. Počnite sigurnosnu kopiju svojih podataka. Za to:

- Otvorite aplikaciju **Google Drive**.
- U gornjem lijevom dijelu zaslona dodirnite tri linije **Izbornika**.
- Pri vrhu zaslona dodirnite **Postavke > Sigurnosna kopija**. Možete sigurnosno kopirati sav svoj sadržaj ili odabrati samo dio. Vi birate.
- Dodirni **Pokreni sigurnosno kopiranje**.

 Ne zaboravite onemogućiti iMessages i FaceTime u postavkama vašeg iPhonea tako da sve nove primljene tekstualne poruke/pozivi idu na vaš novi CROSSCALL tablet..

NA VAŠEM NOVOM TABLETU:

1. Izaberite "iPhone"

2. Slijedite korake konfiguracije koje opisuje vaš tablet i unesite podatke o svom Google računu (e-adresu i lozinku) koje ste koristili za sigurnosno kopiranje podataka.

3. Kliknite **Dalje** na kraju svakog koraka. Podaci će automatski biti dostupni u vašim Google aplikacijama (kontakti, kalendar i fotografije)

Prijenos podataka između vašeg CROSSCALL tableta i vašeg računala

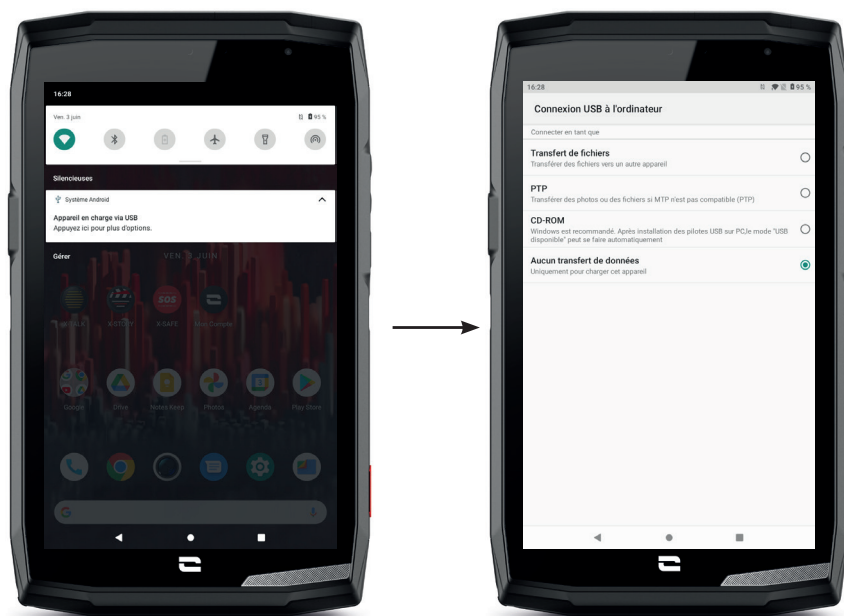

1. Kad povežete tablet s računalom pomoću USB-C ili X-LINK™* kabela, obavijest se automatski pojavljuje u centru za obavijesti.
2. Kliknite na ovu obavijest i odaberite **Prijenos datoteka** da biste zatim mogli pristupiti datotekama na svom tabletu s računala.

Vaš bi se uređaj sada trebao pojaviti na računalu. Da biste pristupili pristup datotekama koje on sadrži:

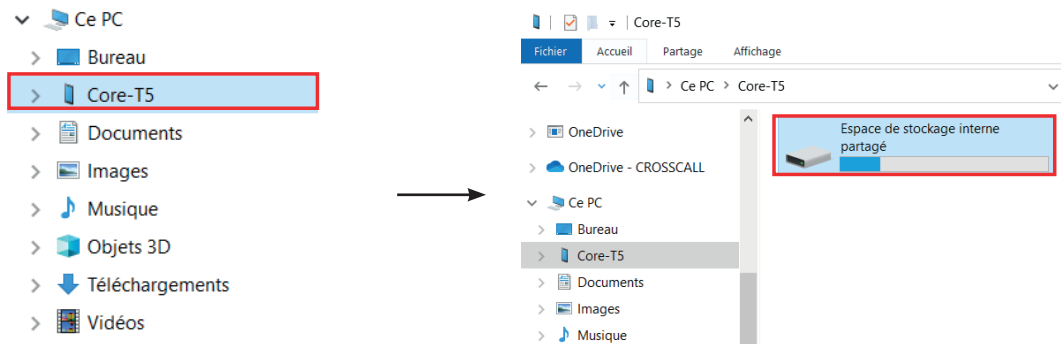

1. Otvorite preglednik datoteka i kliknite na vaš tablet CORE-T5.
2. Kliknite na **Zajednička interna pohrana** ili na prostor na SD kartici.
3. Sada imate pristup datotekama koje se nalaze na vašem tabletu. Možete kopirati te datoteke na računalo ili kopirati datoteke s računala na tablet.

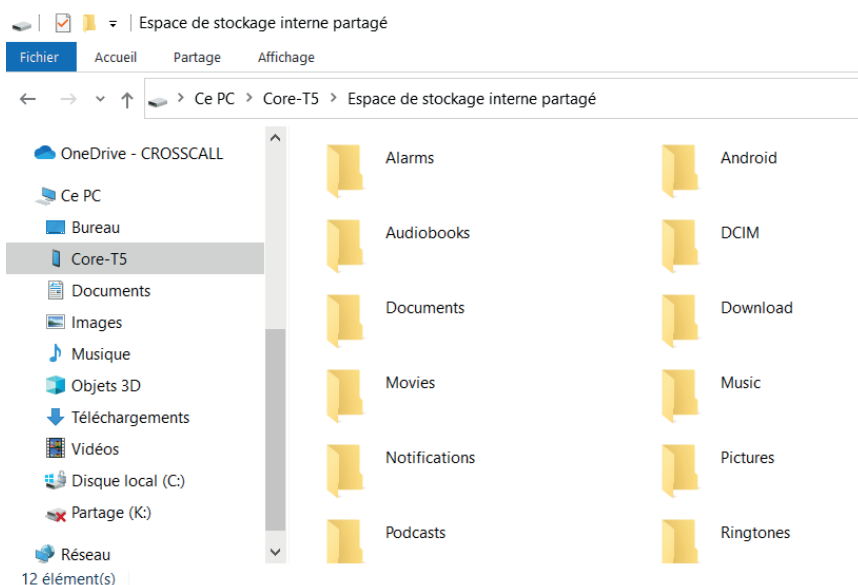

Nemojte odspajati USB-C ili X-LINK™* kabel iz uređaja pri prijenosu podataka. To može uzrokovati gubitak podataka i/ili oštećenje uređaja.



Poseban slučaj za Mac računala marke Apple

Aplikacija "Android File Transfer" mora biti instalirana na vašem Mac računalu kako bi se Android uređajima omogućio prijenos datoteka.

Upravljanje SIM karticama

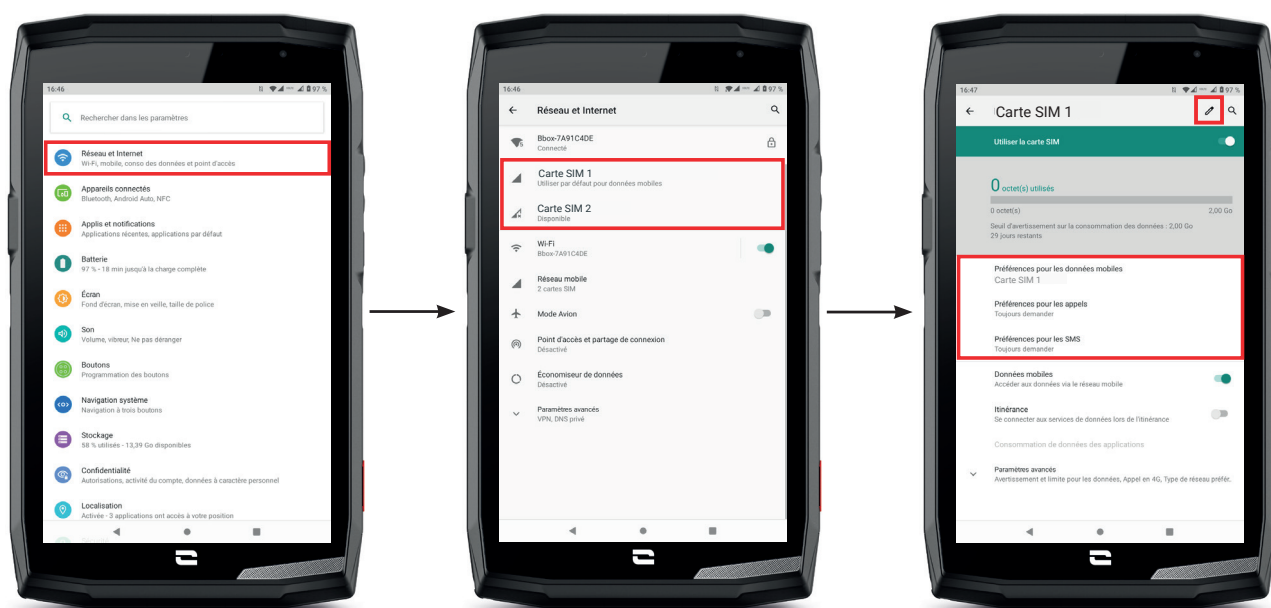
Vaš tablet nudi mogućnost korištenja dvije različite SIM kartice istovremeno. Možete konfigurirati svaku od ovih SIM kartica.



1. Na početnom zaslону ili u izborniku tableta kliknite Postavke  > Mreža i Internet 
2. Kliknite na SIM karticu koju želite postaviti.

*Technologie Magconn

3. Imat ćete mogućnost:

- Promijeniti naziv kartice
- Odrediti karticu koja će se koristiti za mobilne podatke
- Odrediti SIM karticu koja će biti za pozive
- Odrediti SIM karticu za SMS poruke

Mobilne podatke

2 opcije za aktiviranje/deaktiviranje mobilnih podataka:

OPCIJA 1:



Na početnom zaslonu otvorite centar za obavijesti i prečace postavki povlačenjem prsta prema dolje s vrha zaslona i kliknite ikonu Mobilni podaci  za aktiviranje/deaktiviranje.

OPCIJA 2:

U izborniku Postavke  > Mreža i Internet  > Mobilna mreža, kliknite klizač za aktivaciju da biste ih aktivirali/deaktivirali.

Preglednik

Povežite se s internetom za traženje informacija i označavanje web stranica za brzi pristup.

1. Pritisnite na aplikaciju Google Chrome  na početnom zaslonu ili u izborniku vašeg tableta.
2. Unesite adresu u traku za pretraživanje i pritisnite tipku  na tipkovnici. Možete pristupiti mrežnim stranicama. Također su podržani favoriti, prebacivanje između prozora i druge funkcije.

E-mail

Postavljanje računa e-pošte

Postavite račun elektroničke pošte pri prvom otvaranju e-pošte.

1. Pritisnite na aplikaciju Gmail  u izborniku vašeg tableta.
2. Kliknite + Dodaj adresu e-pošte i odaberite davatelja usluga e-pošte.
3. Slijedite upute na zaslonu kako biste dovršili postavljanje.

Ušteda baterije

Vaš CORE-T5 ima način rada za uštedu baterije. Aktiviranjem ovog načina rada vaš tablet:

- Prelazi na tamniji zaslon
- Onemogućuje ili ograničava pozadinsku aktivnost, određene vizualne efekte i druge značajke poput "Ok Google".



Postoj dvije mogućnosti za aktiviranje načina rada za uštedu baterije.

OPCIJA 1:



1. Otvorite centar za obavijesti tableta prevlačenjem prema dolje s vrha zaslona.
2. Na bijeloj traci pri vrhu zaslona kliknite ikonu .
3. Kliknite na istu ikonu da biste deaktivirali ovaj način rada.

 Ako zadržite ovu ikonu nekoliko sekundi, otići ćete izravno na izbornik baterije tableta kako biste brzo pregledali informacije o stanju baterije.

OPCIJA 2:



1. Na početnom zaslonu kliknite aplikaciju **Postavke**  > **Baterija**  > **Ušteda baterije**.
2. Kliknite **Aktiviraj sada** da biste aktivirali ovaj način rada.
3. Kliknite **Deaktiviraj sada** da biste deaktivirali ovaj način rada.

U izborniku baterije također imate mogućnost postavljanja ovog načina rada tako da se automatski aktivira kada vaš tablet dosegne određeni prag istrošenosti baterije koji možete postaviti. Za to:

1. Na početnom zaslonu kliknite aplikaciju **Postavke**  > **Baterija**  > **Ušteda baterije**.
2. Kliknite **Odredi program** i označite **Ovisno o postotku baterije**.
3. Odaberite željenu razinu napunjenosti baterije.

Vraćanje tableta na zadane postavke

 Prije vraćanja telefona na zadane postavke, provjerite jeste li napravili sigurnosnu kopiju svih važnih podataka pohranjenih na uređaju. Uređaj će se automatski ponovno pokrenuti.

Da biste vratili uređaj na tvorničke postavke, idite na **Postavke**  > **Sustav**  > **Napredne postavke** > **Opcije resetiranja** i kliknite **Obriši sve podatke (vraćanje na tvorničke postavke)**.



Upozorenje: ova radnja će izbrisati sve podatke iz interne memorije vašeg tableta.

U ovom izborniku, imate i mogućnost da poništite samo svoje postavke ili WIFI, mobilne podatke i Bluetooth.

Nadograđivanje sustava

Ažuriranja su promjene u inačici softvera koja je inicijalno instalirana na vašem tabletu radi popravljivanja potencijalnih grešaka ili donošenja poboljšanja ili novih funkcija.

Uređaj će vam automatski ponuditi da izvršite ažuriranje kada bude dostupna nova verzija softvera.

Da biste provjerili je li vaš uređaj ažuriran, idite na **Postavke**  > **Sustav**  > **Napredne postavke** > **Ažuriranje sustava**. Ako vam uređaj nudi ažuriranje, učinite to što je prije moguće.

PRILAGODAVANJE TABLETA

Početni zaslon

Početni zaslon je početna točka za pristup svim funkcijama tableta. Prikazuje widgete, prečace do aplikacija i još mnogo toga.

 Početni zaslon može se prikazati različito ovisno o regiji ili operateru.

Pozadina zaslona

1. Dugo pritisnite prazno područje na početnom zaslonu za pristup uređivaču početnog zaslona.
2. Odaberite **Pozadine zaslona**.
3. Pozadinu možete odabrati iz izbora CROSSCALL slika ili iz vaših fotografija.

Widgeti

Widgeti su samostalne aplikacije koje pokreću određene aplikacije za lakši pristup i pružanje informacija na vašem početnom zaslonu.

Za pristup widgetima koje nudi vaš tablet:

1. Dugo pritisnite prazno područje na početnom zaslonu za pristup uređivaču početnog zaslona.
2. Odaberite **Widgeti**.
3. Dugo pritisnite widget koji želite dodati na početni zaslon i rasporedite ga na početnom zaslonu, kreirajući novu stranicu ako je potrebno. Zatim pustite prst kako biste potvrdili njegov položaj na ekranu.
4. Na početnom zaslonu dugo pritisnite widget koji želite premjestiti ili ukloniti. Povucite ga u područje **X Izbrisati** pri vrhu zaslona da biste ga uklonili s početnog zaslona.

Prečaci do aplikacija

Imate mogućnost prilagodbe prečaca aplikacija koje želite prikazati na početnom zaslonu.

1. Otvorite izbornik u kojem su pohranjene sve aplikacije tableta.
2. Dugo pritisnite aplikaciju kojoj želite dodati prečac.
3. Držite pritisnutu ovu aplikaciju i lagano je pomijerajte kako biste otvorili početni zaslon.
4. Rasporedite aplikaciju gdje želite i pustite prst da potvrdite njen položaj na ekranu.
5. Na početnom zaslonu dugo pritisnite prečac do aplikacije koju želite premjestiti ili izbrisati. Povucite ga u područje **X Izbrisati** pri vrhu zaslona da biste ga uklonili s početnog zaslona.



Zvuk

U Postavkama  > Zvuk , imate mogućnost:

- Podesiti različite jačine zvuka vašeg uređaja za multimediju, pozive, melodije zvona, obavijesti i alarme.
- Odabrati melodiju zvona tableta za svaku SIM karticu, zvuk obavijesti i zvuk alarma.
- Upravljanje vibracijama, zvukom tipkovnice, zvukom tipki...

Upamtite da se neke od ovih postavki mogu napraviti pomoću tipki za glasnoću +/- vašeg tableta. Tada možete jednostavno i lako upravljati glasnoćom melodija zvona i upozorenja te se prebaciti iz načina zvonjave u način vibriranja ili nečujni način (ili obrnuto).

Obavijesti

U Postavkama  > Aplikacije i obavijesti , imate mogućnost:

- Odabrati postavke prikaza za svoje obavijesti.
- Aktivirati / deaktivirati obavijesti iz različitih aplikacija instaliranih na tabletu.
- Postavite LED za obavijesti.

Datum i vrijeme

U Postavkama  > Sustav  > Datum i vrijeme možete:

- Aktivirati / deaktivirati automatsku sinkronizaciju tableta koja vam automatski daje vrijeme i datum u skladu s vremenskom zonom vaše mreže.
- Ručno postaviti i vrijeme i datum ako je automatska sinkronizacija onemogućena
- Omogućiti / onemogućiti upotrebu vremenske zone vaše mreže ili ručno odabrati željenu vremensku zonu.
- Odabrati format vremena (24 sata / 12 sati)

Jezici

Za chat i slanje poruka na više jezika možete konfigurirati više jezika tako da vaša tipkovnica odgovara i ispravlja jezik koji se trenutno koristi.

U Postavkama  > Sustav  > Jezici i unos > Jezici > +Dodati jezik, možete odabrati jezik(e) koje želite dodati na tablet.

Prilikom pisanja poruke, samo pritisnite razmaknicu, a zatim odaberite jezik po svom izboru.

SAVJETI I PREČACI

Način rada Podijeljenog zaslona

Omogućuje vam da svoj zaslon podijelite na dva dijela tako da na ekranu možete istovremeno vidjeti dva različita prozora aplikacija.

1. Nakon što se vaša aplikacija otvori, kliknite kvadrat u donjem desnom kutu zaslona da biste otvorili nedavno otvorene aplikacije.
2. Kliknite na ikonu aplikacije koja se nalazi pri vrhu svake otvorene stranice aplikacije.
3. Pritisnite **Podijeljeni zaslon**, a zatim odaberite drugu aplikaciju.

 Nisu sve aplikacije kompatibilne s načinom podijeljenog zaslona.

4. Za povratak na jedan zaslon povucite crnu traku koja razdvaja dva zaslona gore ili dolje ovisno o tome koji zaslon želite zadržati aktivnim.

Snimka zaslona

Za snimanje zaslona istovremeno pritisnite tipku za uključivanje i gumb za glasnoću - vašeg tableta.



Automatsko rotiranje zaslona

1. Otvorite centar za obavijesti tableta prevlačenjem prema dolje s vrha zaslona.
2. Na bijeloj traci pri vrhu zaslona kliknite ikonu  za aktiviranje / deaktiviranje automatskog okretanja zaslona koje vam omogućuje orijentaciju zaslona (portret / pejzaž) prema smjeru u kojem držite tablet.

Buđenje zaslona

Više ne morate pritiskati tipku za uključivanje na tabletu da biste probudili zaslon, sada imate mogućnost da to učinite uzastopnim dvostrukim dodirima na crnom zaslonu.

Ova je funkcija osobito korisna u situacijama kada je teško pristupiti vašem gumbu za uključivanje: na X-RIDE, X-CAR PRO ...

Za uključivanje / isključivanje ove funkcije, idite na **Postavke**  > **Zaslon**  > **Napredne postavke** > **Buđenje zaslona**.

Projekcija na sekundarnom zaslonu



Sada imate mogućnost projiciranja zaslona tableta na bilo koji drugi zaslon putem USB-C/ HDMI veze.

Sve se radi automatski, nekoliko sekundi nakon uključivanja.

Način rada s rukavicama

Aktiviranjem ovog načina povećat će osjetljivost zaslona tako da možete koristiti tablet dok nosite rukavice.

1. Otvorite centar za obavijesti tableta prevlačenjem prema dolje s vrha zaslona.
2. Na bijeloj traci pri vrhu zaslona kliknite ikonu  za aktiviranje / deaktiviranje načina rada s rukavicama koji vam omogućuje da koristite tablet i zadržite dodirni zaslon čak i kada nosite rukavice.

Također imate mogućnost programiranja jedne od svojih programabilnih tipki s načinom rada za rukavice (**pogledajte stranicu 15**). Ovaj prečac omogućit će vam da jednostavno i brzo aktivirate/deaktivirate ovaj način rada, koji se preporučuje za redovitu upotrebu.

Način zaključavanja zaslona na dodir

Aktiviranjem ovog načina rada zaključat će se cijeli zaslon osjetljiv na dodir vašeg tableta, bez obzira na otvorenu aplikaciju ili dokument koji ste pregledali. Ova se funkcija može koristiti u posebnim situacijama, kada ste zabrinuti da bi određeni elementi mogli doći u dodir s vašim zaslonom (korištenje pod vodom, po kiši...).

1. Otvorite centar za obavijesti tableta prevlačenjem prema dolje s vrha zaslona.
2. Na bijeloj traci pri vrhu zaslona kliknite ikonu  za aktiviranje/deaktiviranje načina zaključavanja zaslona osjetljivog na dodir.

Također imate mogućnost programiranja jedne od svojih programabilnih tipki s načinom rada za zaključavanje zaslona na dodir (**pogledajte stranicu 15**). Ovaj prečac omogućit će vam da jednostavno i brzo aktivirate/deaktivirate ovaj način rada, koji se preporučuje za redovitu upotrebu.

NFC



Crveni okvir na stražnjoj strani tableta prikazan na fotografiji pokazuje vam mjesto NFC antene CORE-T5.

Ovaj dio tableta postavite ispravno na beskontaktno čitače (terminale za plaćanje, transportni terminal, pristupni čitač itd.) radi optimalnog rada.

Dijeljenje baterije

CORE-T5 vam sada daje mogućnost punjenja drugog uređaja ili dodatne opreme pomoću baterije.

Ova se značajka automatski aktivira uključivanjem drugog uređaja ili dodatne opreme putem USB-C kabela.

Ikona Dijeljenje baterije  u prozoru s brzim postavkama omogućuje:



- potvrdu da je punjenje u tijeku
- obrtanje smjera punjenja ako je potrebno (u slučaju 2 tableta).

Animacija učitavanja

Kada se tablet puni, naziv vašeg uređaja i razina njegove baterije redovito će se prikazivati na zaslonu (svake minute).

Ova funkcija ima savršenog smisla, posebno u slučaju tvrtke koja ima flotu tableta i koja koristi POWER STATION za punjenje tableta u svojoj.

Da biste aktivirali ovu funkciju idite u Postavke  > Zaslon  > Napredni parametri, zatim Omogući/Onemogući Informacije tijekom punjenja.

Da biste postavili naziv svog uređaja, idite na Postavke  > Zaslon  > Zaslon za zaključavanje > Unesite tekst na zaslon, a zatim unesite naziv koji mu želite dodijeliti.

Postavljanje sigurnosne uzice (leash)

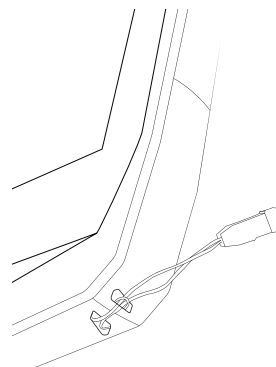
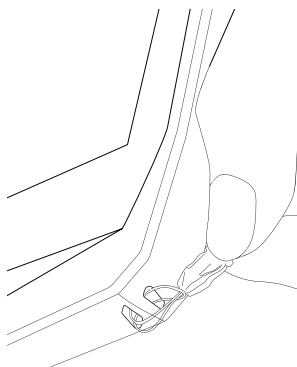
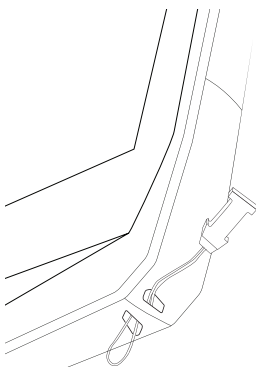

Kalkulator

Aplikacija Kalkulator omogućuje vam izvođenje jednostavnih ili složenih izračuna.

1. Pritisnite na  u izborniku vašeg tableta.
2. Zakrenite zaslon za prijelaz sa standardnog u znanstveni kalkulator.

CROSSCALL APLIKACIJE



X-SENSORS

X-SENSORS je aplikacija koja vam daje informacije o sensorima ugrađenim u vaš CROSSCALL tablet.

Kada prvi put otvorite aplikaciju i prije korištenja, pročitajte i prihvatite uvjete korištenja klikom na "Prihvati".

Magnetometar

Djeluje kao kompas i mjeri orijentaciju tableta u odnosu na sjeverni magnetski pol. Kalibrirajte kompas slijedeći upute na zaslonu.

Akcelometar

Omogućuje vam mjerenje i promatranje ubrzanja tableta u prostoru duž 3 osi. Koristi matematičku integraciju za mjerenje brzine kretanja uređaja dok prati njegov položaj.

GPS

Prikazuje točan položaj uređaja i preciznost GPS signala. Možete znati broj satelita u dometu, kao i vašu nadmorsku visinu.

Senzor osvjetljenosti

Mjeri intenzitet svjetlosti projicirane na zaslonu tableta. To vam omogućuje optimiziranje svjetline zaslona ambijentalnim svjetlom kako bi se uštedila baterija i poboljšala čitljivost.

Bluetooth (5.0) i mreže (2G, 3G i 4G)

Označuju prisutnost i snagu komunikacijskih mreža.

Status baterije

Ova funkcija omogućuje vizualni i trenutni prikaz napunjenosti / pražnjenja baterije.

X-SAFE je CROSSCALL aplikacija koja vam omogućuje jednostavno i brzo upozoravanje osobe u slučaju nužde.

Korak 1: Postavljanje X-SAFE



1. Otvorite aplikaciju X-SAFE. Ona je omogućena na vašem tabletu prema zadanim postavkama.
2. Unesite podatke koji vas se tiču: svoje ime i adresu
3. Zatim morate unijeti brojeve za hitne slučajeve koje želite kontaktirati u slučaju potrebe:
 - a. Kliknite **Pokreni hitan poziv**
 - b. Kliknite na **3 male točke** u gornjem desnom kutu zaslona.
 - c. Kliknite na **Odaberi kontakt** ako ste već spremili ovaj broj u svoje kontakte ili na **Unesi broj** ako želite dodati broj koji prethodno nije bio spremljen na vašem tabletu.

 Ako odlučite povezati više brojeva s ovom aplikacijom, tablet će te brojeve nazvati u hitnim slučajevima redoslijedom kojim ste ih dodali. Da biste promijenili ovaj redoslijed, bit će potrebno izbrisati brojeve (klikom na zelenu strelicu) kako biste ih ponovno spremili u novom željenom redoslijedu.

4. Tada imate izbor između dvije različite mogućnosti da obavijestite svoje bližnje u slučaju nužde. Također možete kombinirati i aktivirati ove dvije opcije istovremeno
 - a. Ako želite poslati hitnu poruku: aktivirajte **Pošalji hitnu poruku** i kliknite na nju za unos sadržaja poruke koju želite poslati.
 - b. Ako želite pokrenuti hitni poziv: Aktivirajte **Pokreni hitan poziv**

5. Konačno, možete konfigurirati određene funkcije aplikacije klikom na **Postavke**:

- a.** Omogućiti / onemogućiti LED treperenje
- b.** Omogućiti / onemogućiti zvučni alarm
- c.** Aktivirati / Deaktivirati zvučnik

Korak 2: Povezivanje između X-SAFE-a i programabilnog gumba

Prema zadanim postavkama, aplikacija X-SAFE povezana je s vašim programabilnim gumbom 2 (u donjem desnom dijelu tableta) i trostrukim uzastopnim pritiskom da biste je pokrenuli.

No ovu je aplikaciju moguće povezati s drugim programabilnim gumbom (broj 1, u gornjem lijevom kutu vašeg tableta), ali i izmijeniti način aktivacije:

- trostruki pritisak
- dugi pritisak

Ako želite promijeniti zadanu postavku za ovu aplikaciju:

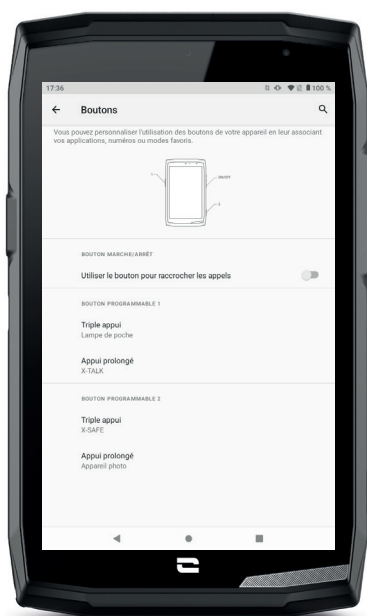

1. Idite u aplikaciju **Postavke**  > **Gumbi** 

2. Zatim odaberite gumb s kojim želite povezati ovu aplikaciju (1 ili 2), kao i način pokretanja te kliknite na nju.

3. Zatim kliknite ikonu postavki pored polja aplikacije i odaberite X-SAFE.

Korak 3: Pokretanje upozorenja



Preporučujemo da pokrenete upozorenje kako biste provjerili je li konfiguracija vaše aplikacije X-SAFE operativna. Odbrojavanje je počelo. Korisnik može prekinuti upozorenje pritiskom na gumb «Poništi». Na kraju odbrojavanja, poziv i/ili SMS automatski se šalju prethodno odabranoj osobi

UPOZORENJA

Svaka aktivnost je potencijalno opasna i ponekad može dovesti do ozljeda ili smrti. Korisnik aplikacija u potpunosti je odgovoran za svoje aktivnosti i mora znati predvidjeti potencijalne opasnosti. Također mora znati procijeniti svoje tjelesne sposobnosti za neku aktivnost. Konkretno, ako upotreba slike ponekad ekstremnih sportskih praksi u sredstvima komunikacije i promicanja uređaja omogućuje demonstriranje otpornosti i performansi vašeg tableta, ona NIKAKO ne smije potaknuti korisnika da se uključi u ove ili druge slične aktivnosti.

OGRANIČENJA ODGOVORNOSTI

Pristup i korištenje Aplikacija su na vlastitu odgovornost Korisnika. Sukladno s tim, CROSSCALL ne može biti odgovoran za bilo kakvu štetu nastalu pristupom i/ili korištenjem Aplikacije i informacija koje ona sadrži. Korisnik je također obaviješten da bi CROSSCALL mogao biti prinuđen privremeno prekinuti pristup Aplikaciji iz tehničkih razloga, posebno zbog potreba održavanja. Korisnik prihvaća ove prekide i odriče se bilo kakvih potraživanja u vezi s tim.

Aplikacija i Usluge pružaju se "kakve jesu" i "kako su dostupne" bez ikakvog jamstva. CROSSCALL ulaže sve napore kako bi osigurao pouzdanost Aplikacije i njezin sadržaj. Međutim, ako Korisnik primijeti bilo kakve pogreške ili propuste, CROSSCALL bi bio mu zahvalan ako bi ga korisnik mogao obavijestiti putem sljedeće adrese: sav@crosscall.com.

Korisnik izjavljuje da poznaje i prihvaća karakteristike i ograničenja mreže mobilne telefonije i internetske mreže, a posebno funkcionalne karakteristike i tehničke performanse mreža; problemi s povezivanjem i / ili pristupom mrežama i / ili web stranicama; problemi vezani za dostupnost i zagušenje mreže; problemi povezani s kvarom ili zasićenjem mreža; problemi u vezi s vremenom prijenosa, pristupom mrežnim informacijama, vremenom odziva potrebnim

za pregled, savjetovanje, postavljanje upita ili prijenos podataka; . rizik od prekida; nedostatak zaštite određenih podataka od moguće krađe ili piratstva; opasnosti od kontaminacije bilo kojim virusom koji cirkulira na navedenim mrežama itd. za koje se CROSSCALL ne može smatrati odgovornim Korisnik potvrđuje da je obaviješten o ovim klauzulama i oslobađa CROSSCALL od svake odgovornosti u slučaju smrti, nesreće, bolesti i / ili bilo koje vrste incidenta uzrokovane posebno neprikladnom praksom.



X-TALK



Aplikacija X-TALK je aplikacija za voki-toki koju je razvio CROSSCALL za komunikaciju:

- Nekoliko osoba
- Bez 06
- Bez telefoniranja
- Bez podizanja

- Da biste pronašli sve informacije o ovoj aplikaciji, idite na: https://www.crosscall.com/fr_FR/x-talk.html
- Vodič za aplikaciju pronađite i na našem YouTube kanalu putem sljedeće veze https://www.youtube.com/watch?v=V_vEC55Wg0M&t=1s



X-STORY



HR

Aplikacija X-STORY je aplikacija za uređivanje koju je razvio CROSSCALL za vaše fotografije i video zapise. Omogućuje vam:

- Sastavljanje / preuređivanje vaših fotografija / videozapisa
- Skraćivanje vaših videozapisa
- Usporavanje / ubrzavanje vaših videozapisa
- Dodavanje glazbe za vašu montažu

- Da biste pronašli sve informacije o ovoj aplikaciji, idite na: https://www.crosscall.com/fr_FR/x-story.html

- Vodič za aplikaciju pronađite i na našem YouTube kanalu putem sljedeće veze <https://www.youtube.com/watch?v=2IVsk7BHN7I>



X-CAMP: Aplikacija zajednice CROSSCALL



X-CAMP je aplikacija koja okuplja CROSSCALL zajednicu kako bi vam omogućila interakciju sa svim CROSSCALL korisnicima i stručnjacima.

Omogućuje vam:

- Podijelite svoja iskustva i postavite svoja pitanja korisnicima i stručnjacima CROSSCALL-a.
- Primite sve CROSSCALL savjete kako biste dobili više od svog proizvoda i najbolje od ovog branda.
- Kupite ili preprodajte svoje CROSSCALL uređaje.
- Sudjelujte u anketama i sudjelujte izravno u dizajnu naših proizvoda.
- Sudjelujte u ekskluzivnim natjecanjima, primajte namjenske X-CAMP promocije, pa čak i upoznajte ambasadore...

POPRAVAK

Prije kontaktiranja naše korisničke službe, u nastavku ćete pronaći neka jednostavna rješenja koja možete primijeniti za rješavanje jednostavnih problema na koje možete naići.

Također se možete spojiti na CROSSCALL X-CAMP za razmjenu sa svim CROSSCALL korisnicima i stručnjacima koji vam mogu pomoći u slučaju problema ili poteškoća u korištenju vašeg uređaja.

Uređaj

Poruka se pojavljuje kada uključite ili koristite svoj uređaj. Traži od vas da izvršite sljedeće radnje:

- Pristupni kod: kada je vaš uređaj zaključan, morate unijeti šifru definiranu tijekom postavljanja uređaja.
- PIN kartica 1 / kartica 2: kada se SIM kartica(e) vašeg operatera umetne u uređaj, morat ćete unijeti PIN kod(ove) povezan(e) s ovom(ovim) karticom(ama) svaki put kada uključite/ponovno pokrenete uređaj.
- PUK kod: ako nekoliko puta unesete netočan PIN, SIM kartica se blokira. Zatim morate unijeti PUK kod koji ste dobili od operatera kako biste deblokirali karticu.

Vaš uređaj prikazuje poruke o pogrešci mreže i usluge

Kada se nalazite u području sa slabim prijemom, možete izgubiti mrežnu vezu. Pomakni se i pokušaj ponovno. Dok se krećete, može se pojaviti nekoliko poruka o pogrešci.

Vaš uređaj se ne uključuje

Nemoguće je uključiti uređaj kada je baterija potpuno ispražnjena. U potpunosti napunite bateriju prije uključivanja uređaja.

Loša reakcija ili sporst zaslona osjetljivog na dodir

- Funkcije zaslona osjetljivog na dodir možda neće ispravno raditi ako dodate zaštitu zaslona koja nije X-GLASS, zaštitu koju prodaje Crosscall.
- Za optimalno korištenje zaslona osjetljivog na dodir kada nosite rukavice, ili ako imate prljave ruke, možete aktivirati „Način rada s rukavicama“ koji će povećati osjetljivost ekrana. Da biste to učinili, pogledajte postupak opisan na **strani 31** ovog priručnika.
- Provjerite imate li najnoviju dostupnu verziju softvera za svoj uređaj. Da biste to učinili, pogledajte postupak opisan **strana 27** ovog priručnika. Ako vam uređaj nudi ažuriranje, učinite to što je prije moguće.
- Ako je zaslon osjetljiv na dodir oštećen ili izgreban, obratite se korisničkoj službi tvrtke Crosscall.

Vaš uređaj se zamrzava ili dolazi do fatalne pogreške

Prvo pokušajte s dolje navedenim rješenjima. Ako se problem nastavi, obratite se korisničkoj službi tvrtke Crosscall.

- **Ponovno pokrenite uređaj**

Ako vaš uređaj prestane reagirati ili se zamrzne, prvo pokušajte zatvoriti sve otvorene aplikacije klikom na kvadrat u donjem desnom kutu navigacije sustava, zatim na **IZBRIŠI SVE**. Zatim, pokušajte isključiti ili ponovno pokrenuti svoj uređaj kao što obično radite.

- **Prisilno ponovno pokrenite uređaj**

Ako se vaš uređaj zamrzne i prestane reagirati, pritisnite i držite tipku „Uključivanje / Isključivanje“ dulje od 15 sekundi kako biste isključili tablet. Pričekajte nekoliko sekundi prije ponovnog pokretanja uređaja.



- **Vraćanje uređaja na zadane postavke**

Ako ne možete riješiti problem, prijedite na vraćanje uređaja na tvorničke postavke. Da biste to učinili, pogledajte postupak opisan na **strani 27** ovog priručnika.

 Prije vraćanja uređaja na tvorničke postavke, ne zaboravite napraviti sigurnosne kopije svih važnih podataka pohranjenih na njemu.

Pozivi

Nije moguće upućivati pozive

- Provjerite jeste li spojeni na ispravnu mobilnu mrežu.
- Provjerite nije li SIM kartica deaktivirana. Da biste to učinili, idite na **Postavke**  > **Mreža i internet**  > **Mobilna mreža**, i provjerite je li klizač „Koristiti SIM karticu“ aktiviran.
- Provjerite niste li aktivirali značajku zabrane poziva za telefonski broj koji birate ili za telefonski broj dolaznog poziva. Da biste to učinili, idite na **Telefon**  > **Pritisnite 3 točkice u gornjem desnom kutu sučelja** > **Postavke** > **Blokirani brojevi**.

Vaši sugovornici vas ne čuju

- Provjerite da mikrofonski uređaj vašeg uređaja nije prekriven.
- Provjerite je li mikrofonski postavljeno dovoljno blizu vaših usta.
- Ako koristite pribor za rad bez ruku koji ste dobili s uređajem, provjerite jesu li slušalice pravilno priključene i je li mikrofonski postavljeno dovoljno blizu vaših usta.

Tijekom poziva čujete jeku

Podesite glasnoću pritiskom na gumb +/- za kontrolu glasnoće ili pomicanje.

Česti prekidi veze s mobilnom mrežom ili internetom ili loša kvaliteta zvuka

- Uvjerite se da ništa ne ometa antenu ugrađenu u uređaj.
- Kada se nalazite u području sa slabim prijemom, možete izgubiti mrežnu vezu.
- Osim toga, vaši problemi s povezivanjem mogu biti uzrokovani prekidom veze s vašim operaterom. Pomakni se i pokušaj ponovno.

Baterija

Baterija se ne puni ispravno (za punjače odobrene od Crosscall-a)

- Provjerite je li punjač ispravno spojen ili je li terminal pravilno postavljen na dodatku X-LINK™ koji omogućuje punjenje vašeg uređaja (X-CABLE, X-DOCK, itd...).
- Obratite se korisničkoj službi Crosscall i zatražite zamjenu baterije.

Baterija se sve brže prazni

- Kad su uređaj ili baterija izloženi ekstremnim temperaturama, nosivost se može smanjiti.
- Potrošnja baterije se povećava kada koristite određene značajke ili aplikacije za slanje poruka, kao što su GPS, igrice ili internet.
- Baterija je potrošni materijal čija se nosivost s vremenom smanjuje. Kako biste to ograničili, slijedite „Savjete i mjere opreza za punjenje baterije“ navedene na **stranici 9/10** ovog priručnika.

Multimedija

Poruke o pogrešci prilikom otvaranja kamere

Za korištenje kamere vaš uređaj mora imati dovoljno memorije i baterija mora biti dovoljno napunjena. Ako dobijete poruke pogreške prilikom otvaranja kamere, pokušajte sljedeće:

- Napuniti bateriju.
- Oslobodite memoriju prijenosom datoteka na računalo (vidi str. 23/24) ili brisanjem elemenata s uređaja.
- Ponovno pokrenite uređaj.

Ako se problemi s kamerom nastave, obratite se korisničkoj službi Crosscall.

Niža kvaliteta fotografije u usporedbi s pregledom

- Kvaliteta vaših fotografija može varirati ovisno o okruženju (npr. noću).
- Provjerite rezoluciju u postavkama kamere.
- Vratite aplikaciju Kamera na zadane postavke. Da biste to učinili, pokrenite aplikaciju Kamera > Pritisnite 3 retka u gornjem lijevom kutu aplikacije > Odaberite vraćanje zadanih postavki > OK

Poruke o pogrešci prilikom otvaranja medijskih datoteka

Ako dobijete poruke o pogrešci ili ne možete reproducirati medijske datoteke kada ih otvorite na uređaju, pokušajte sljedeće:



- Oslobodite memoriju prijenosom datoteka na računalo ili brisanjem elemenata s uređaja (vidi str. 23/24).
- Provjerite nije li audio datoteka zaštićena DRM pravima (Copyright Management). Ako je datoteka zaštićena DRM-om, morate imati licencu ili ključ za reprodukciju.
- Provjerite podržava li uređaj formate datoteka. Ako format datoteke nije podržan, instalirajte aplikaciju koja ga podržava. Kako biste potvrdili formate datoteka koji su kompatibilni s vašim uređajem, možete otići na stranicu svog uređaja na Crosscall.com i provjeriti tablice „Specifikacije“ na dnu stranice.
- Vaš je uređaj kompatibilan s fotografijama i videozapisima snimljenim tim istim uređajem. Fotografije i videozapisi snimljeni drugim uređajima možda se neće ispravno prikazati.

Skladištenje

Podaci pohranjeni na uređaju su izgubljeni

Uvijek napravite kopije važnih podataka pohranjenih na vašem uređaju. Inače ne biste mogli oporaviti svoje oštećene ili izgubljene podatke. Crosscall se ne može smatrati odgovornim za gubitak podataka pohranjenih na vašem uređaju.





Nema dovoljno prostora u memoriji uređaja

Izbrišite sve nepotrebne podatke pomoću funkcije "Upravljanje prostorom za pohranu". Da biste to učinili, idite na Postavke  > Pohrana  > Kliknite na „Upravljanje prostorom za pohranu“ i izbrišite predložene datoteke. Također možete ručno izbrisati nekorištene aplikacije ili datoteke kako biste oslobodili prostor za pohranu.

Razno

Bluetooth ne radi dobro

Ako imate problema s povezivanjem s drugim Bluetooth uređajem, pokušajte sa sljedećim rješenjima:

- Provjerite je li uređaj s kojim se želite povezati spreman za detektiranje ili povezivanje.
- Provjerite je li Bluetooth funkcija vašeg uređaja aktivna. Za to postoje dvije mogućnosti:
 - Otvorite prozor brzih postavki tableta i provjerite je li Bluetooth ikona aktivirana (zeleno).
 - Idite na **Postavke**  > **Povezani uređaji**  > **Postavke veze** > **Bluetooth**, i provjerite je li klizač aktiviran.
- Provjerite nalaze li se oba Bluetooth uređaja unutar maksimalnog Bluetooth dometa (oko 10 m).
- Na svom uređaju, idite na **Postavke**  > **Sustav**  > **Napredne postavke** > **Opcije resetiranja**, i kliknite na **Resetiraj Wi-Fi, mobilne podatke i Bluetooth** > **Resetiraj postavke**. Tijekom resetiranja možete izgubiti spremljene podatke.

Ako gornji savjeti ne riješe problem, obratite se korisničkoj službi Crosscall.

Problem s računalnom vezom

- Provjerite je li korišten USB kabel kompatibilan s vašim uređajem.
- Provjerite je li potreban upravljački program instaliran na vašem računalu i je li ažuran.

Vaš uređaj ne može otkriti vašu lokaciju

Na nekim mjestima, primjerice u zgradi, GPS signali mogu biti slabi. Ako se to dogodi, postavite svoj uređaj da koristi Wi-Fi ili mobilnu mrežu za pronalaženje vaše lokacije.

Bez veze s Wi-Fi ili mobilnom mrežom, određivanje GPS pozicije traje duže.

Tipka Početna se ne pojavljuje

Navigacijska traka s tipkom Početna može nestati kada koristite određene aplikacije ili funkcije. Za prikaz navigacijske trake povucite prstom po zaslonu odozdo prema gore.

MJERE SIGURNOSTI

Informacije o općoj sigurnosti

Nepoštovanje sljedećih sigurnosnih uputa može dovesti do požara, strujnog udara, ozljeda ili oštećenja vašeg tableta ili druge imovine. Prije uporabe tableta pročitajte sve sigurnosne upute u nastavku.

- Ne uključujte tablet kada je njegova uporaba zabranjena, ako može prouzročiti smetnje ili opasnost.
- Izbjegavajte izlaganje magnetskim poljima.
- Isključite tablet u zrakoplovima i zračnim lukama kada se to od vas zatraži.
- Isključite tablet kada ste blizu elektroničkih uređaja visoke preciznosti. Tablet može utjecati na performanse ove vrste uređaja.
- Ne stavljajte tablet ni njegov pribor u spremnike s jakim magnetskim poljem.
- Ne ostavljajte magnetske medije za pohranu podataka blizu tableta. Zračenje koje emitira tablet moglo bi izbrisati podatke pohranjene na njemu.
- Držite tablet podalje od izravnog sunčevog svjetla. Ne izlažite tablet visokim temperaturama i nemojte ga koristiti u prisutnosti zapaljivih plinova (npr. na benzinskoj postaji).
- Prilikom upućivanja poziva tablet držite udaljen najmanje 15 mm od tijela.
- Mali dijelovi mogu predstavljati opasnost od gušenja
- Vaš tablet može emitirati glasan zvuk.
- Izbjegavajte udaranje ili oštećivanje tableta.
- Neki su dijelovi vašeg tableta načinjeni od stakla. Staklo se može slomiti ako vaš tablet padne na tvrdu površinu ili ako je jako udaren. Ako se staklo slomi, ne dodirujte staklene dijelove tableta i ne pokušavajte ukloniti slomljeno staklo s tableta. Nemojte koristiti tablet dok staklo nije zamijenio ovlašteni operater.
- Ne pokušavajte rastaviti tablet ili njegov pribor. Održavanje ili popravak tableta smije izvoditi isključivo kvalificirano osoblje.
- Utičnica mora biti blizu tableta i lako dostupna
- Pridržavajte se svih zakona i propisa koji se odnose na uporabu tableta. Poštujte privatnost i prava drugih pri uporabi svojeg tableta.
- Slijedite upute u ovom priručniku za korištenje USB kabela. U protivnom, vaš tablet ili računalo mogu se oštetiti.

- Očistite tablet mekom i suhom krpom. Ne koristite vodu, alkohol, sapun ili kemikalije, osim ako ne ispunjavate dolje navedene uvjete u "Informacijama o vodonepropusnosti".
- Obavezno napravite sigurnosnu kopiju važnih podataka. Popravak ili drugi čimbenici mogu dovesti do gubitka podataka.
- Ne isključujte tablet tijekom prijenosa datoteka ili formatiranja memorije. To može uzrokovati neuspjeh programa ili oštećenje datoteka.
- Čuvajte tablet i punjač izvan dohvata djece. Ne dopustite djeci da tablet ili punjač upotrebljavaju bez nadzora.
- Ovaj uređaj nije namijenjen za uporabu od strane osoba (uključujući djecu) sa smanjenim fizičkim, osjetilnim ili mentalnim sposobnostima ili s nedostatkom iskustva i znanja potrebnog za korištenje ovog uređaja, osim ako su pod nadzorom osobe koja je odgovorna za njihovu sigurnost ili ih je ta osoba uputila u korištenje uređaja.
- Držite male komade pribora tableta izvan dosega djece kako biste izbjegli opasnost od gušenja.
- Ne dopustite vašoj djeci ili vašim kućnim ljubimcima da žvaču ili ližu uređaj.
- Ne mijenjajte i ne prepakiravajte svoj tablet.
- Nemojte izlagati tablet plamenu, eksplozijama ili drugim izvorima opasnosti.
- Isključite tablet kada ste blizu eksplozivnih materijala ili tekućina.
- Tablet bi trebao biti spojen samo na USB 2.0 sučelje.
- Idealna radna temperatura je između 0°C i 40°C. Idealna temperatura skladištenja je između 20°C i 50°C.
- Prestanite koristiti uređaj ako se pregrije ili ako je bilo koji njegov dio napuknut ili slomljen.
- Ne pritiskajte uređaj uz oči, uši ili bilo koji drugi dio tijela i nemojte ga stavljati u usta.
- Ne upotrebljavajte bljeskalicu u blizini očiju ljudi ili životinja.
- Koristite samo izvorni pribor ovog tableta i nemojte instalirati njegovu bateriju u drugi telefon.

Informacije o nepropusnosti

- Upravo ste kupili tablet koji je u skladu sa indeksom zaštite IP68. Da bi se osigurala optimalna uporaba i nepropusnost, provjerite jesu li svi poklopci koji pokrivaju otvore i glavni poklopac ispravno zatvoreni.
- Ne otvarajte poklopce ili ladicu za SIM karticu uređaja ako je uređaj u vodi ili u okruženju s visokom vlagom.
- Pazite da poklopci nisu oštećeni kada ih otvarate ili zatvarate. Osigurajte da na brtvi nema ostataka, poput pijeska ili prašine, kako bi se spriječilo oštećenje uređaja.
- Poklopci koji pokrivaju otvore mogu se opustiti u slučaju pada ili udara.
- Provjerite jesu li svi poklopci ispravno poravnani i savršeno zatvoreni.
- Ako je uređaj uronjen u vodu ili su mikrofoni ili govornik vlažni, zvuk možda neće biti jasan tijekom poziva. Preporučuje se da pričekate nekoliko minuta nakon potapanja uređaja da se vrati na izvornu kvalitetu zvuka. Provjerite jesu li mikrofoni ili zvučnik čisti i suhi, tako što ćete ih obrisati suhom krpom.
- Ako se uređaj smoči slanom ili kloriranim vodom, isperite ga vodom iz slavine, a zatim osušite mekom, čistom krpom. Temeljito osušite poklopce i priključke.
- Vodootpornost uređaja može uzrokovati lagane vibracije pod određenim uvjetima. Takve vibracije, primjerice kada je glasnoća postavljena na visoku razinu, sasvim su normalne i ne utječu na ispravno funkcioniranje uređaja.
- Ne uklanjajte vodonepropusnu membranu koja prekriva mikrofoni ili zvučnike i nemojte koristiti alat koji bi ga mogao oštetiti (oštar, šiljat itd.).
- Ne izlažite uređaj metalnim česticama: one bi se mogle nakupiti na zvučniku vašeg tableta zbog magneta ugrađenog u njegovu komponentu. Čestice metala mogu se obrisati mekom krpom. Također, uređaj možete staviti u prozirnu plastičnu vrećicu.
- Promjene temperature mogu povećati ili smanjiti tlak, što može utjecati na kvalitetu zvuka. Ako je potrebno, otvorite poklopce za ispuštanje zraka:

Medicinski uređaji

- Isključite tablet u bolnicama i drugim medicinskim ustanovama koje to zahtijevaju.
- Vaš tablet ima radio antene koje emitiraju elektromagnetska polja. Ta elektromagnetska polja mogu ometati pacemakere ili druge medicinske uređaje.
- Ako nosite pacemaker, držite tablet na udaljenosti od najmanje 20 cm od vašeg pacemakera.
- Držite uređaj na suprotnoj strani implantata.

- Ako smatrate da vaš tablet ometa vaš pacemaker ili neki drugi medicinski uređaj, prestanite ga upotrebljavati i posavjetujte se s liječnikom kako biste dobili informacije specifične za vaš medicinski uređaj.
- Pri obavljanju ponavljajućih aktivnosti, poput unosa teksta ili igara na tabletu, možete osjetiti povremenu nelagodu u šakama, rukama, zglobovima, ramenima, vratu ili drugim dijelovima tijela. Ako osjećate nelagodu, prestanite upotrebljavati tablet i posavjetujte se s liječnikom.

Sigurnost u prometu

- Pridržavajte se svih sigurnosnih mjera i normi za korištenje vašeg uređaja tijekom vožnje.
- Poštujte sve lokalne propise. Pobrinite se da uvijek vozite slobodnih ruku. U vožnji bi vam sigurnost na cestama trebala biti prva briga.
- Zaustavite se pored ceste i parkirajte prije nego što primite ili uputite poziv, ako to zahtijevaju prometni uvjeti.
- Radiofrekvencijski signali mogu ometati određene elektroničke sustave u vašem vozilu, poput radija ili sigurnosne opreme.
- Ako je vaše vozilo opremljeno zračnim jastukom, nemojte prepriječiti pristup postavljanjem prijenosne bežične ili nepokretne opreme ispred njega. U protivnom mogli biste spriječiti rad zračnog jastuka i uzrokovati teške tjelesne ozljede. Ručna uporaba tableta tijekom vožnje je zabranjena.
- Ako slušate glazbu, svakako držite glasnoću na razumnoj razini kako biste bili svjesni onoga što se događa oko vas. To je osobito važno kada se nalazite u blizini ceste.
- Uporaba tableta u određenim okolnostima može odvratiti vašu pozornost i prouzročiti opasnost. Poštujte sva pravila koja zabranjuju ili ograničavaju uporabu tableta ili slušalica (na primjer, suzdržavanjem od slanja poruka tijekom vožnje ili korištenja slušalica na biciklu).
- Ručna uporaba tableta tijekom vožnje je zabranjena.

Napajanje i punjenje

- Nemojte bacati telefon u vatru
- Nemojte uzrokovati kratki spoj
- Ne izlagati temperaturama višim od 60°C / 140°F
- Reciklirajte bateriju u skladu s važećim standardima.
- Punite svoj tablet s pomoću isporučenog USB kabela i adaptera za napajanje. Korištenjem nekompatibilnog adaptera ili kabela mogli biste trajno oštetiti vaš tablet.
- Adapter bi trebao biti priključen u blizini tableta i lako dostupan.

- Korištenje oštećenih kabela ili punjača ili punjenje u prisutnosti vlage može uzrokovati električni udar.
- Adapter za napajanje namijenjen je isključivo uporabi u zatvorenom prostoru.
- Utičnica mora biti lako dostupna. Tijekom uporabe pristup utičnici ne smije biti onemogućen.
- Kako biste u potpunosti odspojili tablet iz mrežnog napajanja, iskopčajte punjač iz zidne utičnice.
- Adapteri za napajanje mogu se zagrijati tijekom uobičajene uporabe, a dulji kontakt može uzrokovati ozljede.
- Uvijek osigurajte dovoljnu ventilaciju oko adaptera tijekom uporabe.
- Ventilacija se ne smije ometati pokrivanjem ventilacijskih otvora predmetima (novinama, stolnjacima, zavjesama itd.) kako bi se spriječili pregrijavanje i kvar. Osigurajte slobodan prostor od najmanje 10 cm od tableta.
- Tablet je potrebno upotrebljavati u područjima s umjerenom klimom.
- Nemojte priključivati ili isključivati USB priključak mokrim rukama jer to može dovesti do opasnosti od strujnog udara.
- Budući da tablet ima unutarnju bateriju koja se može puniti, ne izlažite proizvod prekomjernoj toplini (suncu, vatri itd.).
- Izbjegavajte korištenje konektora za istovremeno izvršavanje više radnji i pazite da terminali baterije ne dodiruju nikakve vodljive predmete, poput metala ili tekućina.

Zaštita sluha



Ovaj tablet je u skladu s važećim propisima za ograničavanje maksimalne glasnoće zvuka. Dugotrajno slušanje sa slušalicama može uzrokovati slabljenje sluha!

- Prestanite upotrebljavati proizvod ili smanjite glasnoću ako osjetite zujanje u ušima.
- Ne podešavajte glasnoću na punu snagu, zdravstveni djelatnici savjetuju da se ne izlažete dugotrajnoj izloženosti zvuku visoke glasnoće.
- Upotrebljavajte slušalice pametno jer pretjeran zvuk iz slušalica ili naglavnih slušalica može uzrokovati gubitak sluha.
- Kako biste spriječili oštećenje sluha, izbjegavajte dugotrajno slušanje pri velikoj glasnoći.
- Koristite samo slušalice isporučene s tabletom.

zaštita okoliša

- Prilikom odlaganja ambalaže, baterije ili korištenog tableta slijedite lokalne smjernice za zbrinjavanje otpada. Odložite ih na mjesto prikupljanja kako bi bili pravilno reciklirani. Ne bacajte rabljene tablete ili baterije u obično smeće.
- Uklonite rabljene litijske baterije i one koje ne želite sačuvati na posebno mjesto određeno za tu svrhu. Ne bacajte ih u smeće.
- Ne bacajte rabljene tablete ili baterije u obično smeće.



Postoji opasnost od eksplozije baterije ako je zamijenite neodgovarajućim modelom. Bateriju zbrinite u skladu s uputama.



Čišćenje i održavanje

- Isključite telefon prije svakog čišćenja ili održavanja. Punjač se mora odspojiti iz utičnice. Tablet i punjač moraju biti odspojeni kako bi se spriječio strujni udar ili kratki spoj baterije ili punjača. Zatvorite poklopce.
- Nemojte čistiti tablet ili punjač kemikalijama (alkoholom, benzenom), kemikalijama ili abrazivnim sredstvima za čišćenje kako ne biste oštetili dijelove ili uzrokovali kvar. Uređaj se može čistiti mekom, antistatičkom, blago vlažnom krpom ili vodom iz slavine slijedeći upute u INFORMACIJAMA O NEPROPUSNOSTI na stranici 46.
- Ne stružite ni ne zamjenjujte navlaku za tablet jer stvari koje se nalaze u boji mogu uzrokovati alergijske reakcije. Ako se takva reakcija pojavi, odmah se prestanite koristiti tabletom i posavjetujte se s liječnikom.
- Uklonite prašinu iz utikača i držite ga na suhom mjestu kako biste spriječili požar.
- Ako tablet ili bilo koji dodatni pribor ne radi ispravno, obratite se svom davatelju usluga.
- Nemojte sami rastavljati tablet ili njegov pribor.

Hitni pozivi

U slučaju nužde, ako je tablet uključen, a vi se nalazite u području mrežne pokrivenosti, on se može upotrijebiti za upućivanje hitnog poziva. Međutim, brojevi hitnih službi možda nisu dostupni na svim mrežama. Nikada se ne biste smjeli oslanjati na tablet za upućivanje hitnih poziva.

Preporuke za smanjenje izlaganja korisnika zračenju

- Koristite svoj tablet u područjima koja pokriva vaša mreža kako biste smanjili količinu primljenog zračenja (osobito na podzemnim parkiralištima ili kada putujete vlakom i automobilom).
- Koristite tablet u dobrim uvjetima prijema (tj.: prikazuje se maksimalni broj crtica za mrežu).
- Upotrebljavajte pribor za telefoniranje bez korištenja ruku.
- Tijekom poziva udaljite tablet od trbuha trudnica i donjeg dijela trbuha tinejdžera.
- Djeca i adolescenti trebali bi razumno koristiti tablete izbjegavajući, primjerice, noćne pozive i ograničavajući učestalost i trajanje poziva.

DODATNE INFORMACIJE

Sukladnost



- CROSSCALL izjavljuje da je ovaj uređaj u skladu s bitnim zahtjevima i drugim relevantnim odredbama Direktive 2014/53/EU. Najnoviju primjenjivu verziju Izjave o sukladnosti možete pronaći na web mjestu: https://docs.crosscall.com/public/CERTIFICAT/CORE-T5_CERTIFICATE-OF-CONFORMITY-INTERNATIONAL.pdf.
- Ograničenja pojasa 2,4 GHz: Norveška : ovaj odjeljak ne odnosi se na zemljopisno područje unutar radijusa od 20 km od središta Ny-Ålesunda. Ograničenja pojasa 5 GHz: U skladu s člankom 10. stavka 10. direktive 2014/53/EU, pakiranje pokazuje da ova radio oprema podliježe određenim ograničenjima kada se stavi na tržište u Belgiji (BE), Bugarskoj (BG), Češkoj (CZ), Danskoj (DK), Njemačkoj (DE), Estoniji (EE), Irskoj (IE), Grčkoj (EL), Španjolskoj (ES), Francuskoj (FR), Hrvatskoj (HR), Italiji (IT), Cipru (CY), Latviji (LV), Litvi (LT), Luksemburgu (LU), Mađarskoj (HU), Malti (MT), Nizozemskoj (NL), Austriji (AT), Poljskoj (PL), Portugalu (PT), Rumunjskoj (RO), Sloveniji (SL), Slovačkoj (SK), Finskoj (FI), Švedskoj (SE), Ujedinjenom Kraljevstvu (UK), Turskoj (TR), Norveškoj (NO), Švicarskoj (CH), Islandu (IS) i Lihtenštajnu (LI).



Frekvencijski pojas i napajanje

- Frekvencijski pojas koji se upotrebljava za radijsku opremu: neki pojasi ne moraju biti dostupni u svim zemljama ili regijama. Dodatne informacije zatražite od lokalnog operatera.
- Maksimalna frekvencija radio signala emitiranog u frekvencijskom pojasu u kojem radi radio oprema: maksimalna snaga za sve pojase manja je od najviše granične vrijednosti navedene u pridruženom usklađenom standardu. Nazivne granice frekvencijskih pojasa i prijenosne snage (zračene i/ili provodljive) primjenjive na ovu radijsku opremu su kako slijedi:

Frekvencijski	pojasevi	Maksimalna jačina
GSM850	824MHz-894MHz	33±2dBm
GSM900	880MHz-960MHz	33±2dBm
GSM1800	1710MHz-1880MHz	30±2dBm
GSM1900	1850MHz-1990MHz	30±2dBm
WCDMA B1	1920MHz-2170MHz	23±2dBm
WCDMA B2	1850MHz-1990MHz	23±2dBm
WCDMA B4	1710MHz-2155MHz	23±2dBm
WCDMA B5	824MHz-894MHz	23±2dBm
WCDMA B8	880MHz-960MHz	23±2dBm
LTE B1	1920MHz-2170MHz	23±2dBm
LTE B2	1850MHz-1990MHz	23±2dBm
LTE B3	1710MHz-1880MHz	23±2dBm
LTE B5	824MHz-894MHz	23±2dBm
LTE B7	2500MHz-2690MHz	23±2dBm
LTE B8	880MHz-960MHz	23±2dBm
LTE B20	791MHz-862MHz	23±2dBm
LTE B28	703MHz-803MHz	23±2dBm
LTE B32	1452MHz-1496MHz	Samo DL
LTE B38	2570MHz-2620MHz	23±2dBm
LTE B40	2300MHz-2400MHz	23±2dBm
WIFI 2,4GHz	2400MHz-2483,5MHz	<20dBm
WIFI 5GHz	5150MHz-5725MHz	<20dBm
Bluetooth	2400MHz-2483,5MHz	<10dBm
NFC	13,56MHz	<42dBuA/m

Informacije o priboru i softverima

Savjetujemo vam da upotrebljavate sljedeći pribor:

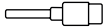
DODATNI PRIBOR	MODEL	TEHNIČKI PODACI
	Zaštitni znak : Crosscall Model:1901070199039 (CH-21E)	Ulazni napon: 100-240 V~ Ulazna frekvencija izmjenične struje: 50/60 Hz Izlazni napon: 5,0 V --- Izlazna struja: 2,0 A Izlazna snaga: 10,0 W Prosječna učinkovitost u aktivnom načinu rada: 81,03% Učinkovitost pri slaboj napunjenosti baterije (10%): 80,33% Potrošnja energije van punjenja: 0,045 W
	Ref. Crosscall: 1904140199101	IPX6
	Ref. Crosscall: 1902140199602	USB-A / USB-C 1 m

Verzija softvera proizvoda je L1893.X.XX.XX.XXXX (ili X= 0 do 9, A do Z, što predstavlja ažuriranja o korisničkom iskustvu, sigurnosnim korekcijama itd.). Proizvođač je objavio nadogradnje softvera kako bi ispravio greške ili poboljšao neke od značajki nakon lansiranja proizvoda. Sve verzije softvera koje proizvođača objavi potvrđene su i uvijek su u skladu s važećim pravilima. Svi parametri radiofrekvencije (npr. frekvencijski pojas i izlazna snaga) nisu dostupni korisniku i korisnik ih ne može mijenjati. Najnovije informacije o priboru i softveru dostupne su u izjavi o sukladnosti, na mrežnim stranicama: https://docs.crosscall.com/public/CERTIFICAT/CORE-T5_CERTIFICATE-OF-CONFORMITY_INTERNATIONAL.pdf

Specifični stupanj apsorpcije (SAR)

Ova oprema zadovoljava smjernice o izloženosti radijacijskom zračenju kada se upotrebljava u blizini glave ili na minimalnoj udaljenosti od 5 mm od tijela. Prema smjernicama ICNIRP-a (Međunarodna komisija za zaštitu od neionizirajućeg zračenja), granica SAR-a u prosjeku je 2 W/kg za glavu i trup te 4 W/kg za udove na staničnom tkivu od 10 g koje apsorbira većinu frekvencije.

Maksimalne vrijednosti za ovaj model :

- SAR tijelo: 1,58 (W/kg) ==> dopuštena granična vrijednost: 2 (W/kg)
- SAR za udove: 2,90 (W/kg) ==> dopuštena granična vrijednost: 4 (W/kg)

Autorska prava

Ovaj uređaj namijenjen je osobnoj uporabi. Kopiranje CD-ova ili preuzimanje glazbe, videozapisa ili fotografija za preprodaju ili u bilo koju drugu komercijalnu svrhu može predstavljati kršenje zakona o autorskim pravima. Za kopiranje ili spremanje dijela ili cijelog dokumenta, djela i/ili prezentacije moguće je zatražiti dopuštenje u skladu sa zakonom o autorskim pravima. Pobrinite se da saznate sve primjenjive zakone koji se odnose na spremanje i uporabu takvih sadržaja u vašoj državi i djelokrugu.

PRILOG

Važne informacije

Kako bi vam se pružilo najbolje iskustvo, tablet se redovito povezuje s internetskim poslužiteljima i poslužiteljima e-pošte. Time se automatski i neizbježno generiraju razmjene podataka koje se mogu dodatno naplaćivati s obzirom na vaš postojeći plan ili se oduzimaju od vaše pretplate.

Kako biste izbjegli probleme povezane s naplatom usluga za koje je potreban internet, savjetujemo vam da se odlučite za prilagođenu ponudu koja uključuje neograničen pristup internetu i e-pošti. Također izbjegavajte mijenjanje unaprijed zadanih postavki. Ako želite, možete se povezati s WiFi mrežom radi poboljšanja propusnosti i učinkovitosti. Konkretno, preporučujemo da koristite WiFi mrežu za gledanje na strimingu ili preuzimanje igara, videozapisa ili filmova.

Jamstveni uvjeti

Vaš tablet i njegova dodatna oprema koja se nalazi u kutiji zajamčeni su od bilo kakvog kvara koji se može pojaviti zbog njihovog dizajna ili proizvodnje ili kvara na materijalu, pod normalnim uvjetima korištenja, za vrijeme trajanja jamstva. (Možete pogledati u našim općim uvjetima usluge nakon prodaje na www.crosscall.com > Pomoć > Jamstvo) koji vrijede od datuma kupnje telefona, kako je prikazano na vašem izvornom računu. Komercijalno jamstvo automatski prestaje na kraju ovog razdoblja. Razdoblje dostupnosti rezervnih dijelova bitnih za uporabu novih proizvoda je deset (10) godina od datuma završetka prisutnosti proizvoda na tržištu.

Da biste saznali jamstvene uvjete, posjetite www.crosscall.com > Pomoć > Jamstvo.

Prije nego što se obratite našoj servisnoj službi, savjetujemo vam da slijedite ove upute:

- Potpuno napunite bateriju;
- Nadogradite softver ili vratite tvorničke postavke za formatiranje tableta.
- Pažljivo pročitajte odjeljak RJEŠAVANJE PROBLEMA u ovom priručniku (stranica 40-43) da vidite postoje li predložena rješenja za rješavanje problema koji imate.

UPOZORENJE: SVI korisnički podatci tableta (kontakti, fotografije, poruke, datoteke i preuzete aplikacije) trajno će se izgubiti. Preporučujemo da prije formatiranja napravite sigurnosnu kopiju svih podataka s tableta.

→ Za poništavanje zadanih postavki: u izborniku tableta kliknite **Postavke > Sustav > Napredne postavke > Opcije vraćanja na zadano > Izbriši sve podatke (vratiti tvorničke postavke).**

U slučaju da vaš tablet ima kvar koji sprječava njegovu normalnu uporabu, morate odnijeti uređaj u našu servisnu službu. Vaš tablet neće biti popravljen ili zamijenjen ako su zaštitni znakovi ili serijski brojevi (IMEI) uklonjeni ili promijenjeni ili ako račun za vašu kupnju nedostaje ili je nečitljiv.

Ako se potvrdi neusklađenost ili nedostatak, vaš će tablet biti zamijenjen ili popravljen u cijelosti ili djelomično. Ovo jamstvo pokriva troškove dijelova i rada.

Prije slanja tableta u našu servisnu službu, preporučujemo:

- zapišite i čuvajte svoj IMEI na sigurnom mjestu (*);
- uklonite SD karticu i SIM karticu;
- zabilježite sve svoje osobne podatke. Naš centar za popravke možda će morati formatirati vaš tablet.

(*) Vaš IMEI kôd serijski je broj koji identificira vaš uređaj i prati postprodajnu uslugu. IMEI kôd možete pronaći na nekoliko načina:

- Utipkajte *#06# na tipkovnici vašeg tableta;
- Pogledajte pakiranje svog tableta;
- Na stražnjoj strani tableta, ovisno o modelu, IMEI se može navesti na naljepnici ili ugravirati u ladicu za SIM karticu tableta.

Dokumenti i informacije koje morate priložiti prilikom slanja tableta našoj servisnoj službi:

- Presliku računa, na kojoj je naveden datum kupnje, vrsta proizvoda i naziv distributera;
- IMEI broj tableta;
- Opis greške na tabletu.

Pozivamo vas da pročitate opće uvjete usluge dostupne na web mjestu Crosscall na sljedećoj adresi: **www.crosscall.com**

CORE-T5, dizajniran u Francuskoj i sastavljen u Kini

Izradio i uvezao:

CROSSCALL - 245 RUE PAUL LANGEVIN 13290 AIX-EN-PROVENCE - Francuska.

C **CROSSCALL**



V02.05.2024