

# DUALTRON *mini*

The dream of electric technology

## Manuel d'utilisation Notice Originale



---

# Consignes de sécurité

## Précautions générales de sécurité de la trottinette

1. Avertissement : Cette trottinette a quelques propriétés de résistance à l'eau mais n'est pas imperméable à l'eau.

## 2. L'APPAREIL DOIT ÊTRE UTILISÉ UNIQUEMENT AVEC LE CHARGEUR FOURNI

3. CET APPAREIL PEUT ÊTRE UTILISÉ PAR DES ENFANTS ÂGÉS D'AU MOINS 8 ANS ET PAR DES PERSONNES AYANT DES CAPACITÉS PHYSIQUES, SENSORIELLES OU MENTALES RÉDUITES OU DÉNUÉES D'EXPÉRIENCE OU DE CONNAISSANCE, S'ILS (SI ELLES) SONT CORRECTEMENT SURVEILLÉ(E)S OU SI DES INSTRUCTIONS RELATIVES À L'UTILISATION DE L'APPAREIL EN TOUTE SÉCURITÉ LEUR ONT ÉTÉ DONNÉES ET SI LES RISQUES ENCOURUS ONT ÉTÉ APPRÉHENDÉS. LES ENFANTS NE DOIVENT PAS JOUER AVEC L'APPAREIL. LE NETTOYAGE ET L'ENTRETIEN PAR L'USAGER NE DOIVENT PAS ÊTRE EFFECTUÉS PAR DES ENFANTS SANS SURVEILLANCE

---

# Rappel consignes de sécurité

## Précautions générales de sécurité de la trottinette

### 1. **Eviter de l'utiliser par temps de pluie !**

#### **Ne pas nettoyer la trottinette avec de l'eau.**

2. Attention aux pièces en rotation : Veillez à ne pas porter des vêtements amples, des accessoires (sacs, lacets..), qui peuvent se bloquer dans un élément en rotation ou un élément du système de pliage de la trottinette.

3. Ce produit n'est pas une trottinette pour faire des figures : sauter, cascades, acrobaties... si une panne intervient suite à une mauvaise utilisation, cela annulera la garantie

4. Respectez les limites de poids : Ce produit est destiné à un seul adulte, le poids maximum est de 100kg. Cette trottinette n'est pas destinée aux enfants. Elle ne doit pas être utilisée par 2 personnes.

5. Démontage / modifications : Le démontage ou la modification de la trottinette sans autorisation préalable annulera la garantie.

6. Conformité légale : Veuillez-vous conformer à toutes les lois locales relatives au trafic et aux lois régissant les véhicules électriques personnels.

7. Démarrage lent : Pour les nouveaux utilisateurs, commencez à une vitesse stable. S'entraîner à rouler dans des zones ouvertes avant de l'utiliser dans un lieu public.

8. Arrêt contrôlé : Un freinage d'urgence fort et soudain risque de renverser la trottinette. Veuillez décélérer progressivement pour vous arrêter en toute sécurité. N'appliquez pas de force extrême sur le levier de frein.

9. Précaution pour les descentes : Accélérer pendant une descente est extrêmement dangereux ! Prenez soin de réduire votre vitesse, utilisez le frein en conséquence. Gérer la surchauffe des freins et votre stress sur la trottinette en s'arrêtant périodiquement pendant une longue descente

10. Ne poussez pas trop la machine : Les catégories de pente acceptables varient en fonction du poids de l'utilisateur. Les montées excessivement longues et raides entraîneront des surchauffes, des coupures de surintensité ou des creux de tension, entraînant un potentiel dommage irréversible

11. Lorsque l'on porte la trottinette : Essayer de la soulever par les poignées risque d'endommager le système de pliage. Pour la soulever correctement, tenez le plateau d'une main et tenez le guidon de l'autre. Prenez soin de ne pas vous abîmer le dos.

12. Equipement de sécurité : Veuillez porter une protection de sécurité appropriée pour rouler (casque aux normes, genouillères, coudières, protège-poignets...)

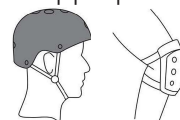

---

## Précautions générales de sécurité pour la conduite

1. Lorsque vous roulez dans l'obscurité, vérifiez que vos lumières fonctionnent correctement. Parce que votre capacité à réagir aux événements avec une faible lumière est altérée, veuillez garder votre vitesse sous contrôle.
2. Trouvez une position appropriée qui permet de réagir aux scénarios de conduite inattendus. Entraînez-vous à ralentir progressivement jusqu'à un arrêt complet.
3. Prendre des précautions supplémentaires lors de l'utilisation dans les environnements suivants : surface glissante, zones de circulation dense, pentes soudaines, mauvaises conditions de route et intersections
4. Ne pas s'approcher des ralentisseurs à grande vitesse, limiter à moins de 5km/h.
5. N'essayez pas d'utiliser un pied pour freiner ou décélérer, cela mettra en danger votre sécurité et n'est pas très efficace.
6. Après la conduite, les sections du moteur et du frein (en particulier le disque de frein) produisent une quantité importante de chaleur, veuillez ne pas toucher !
7. Rouler avec une seule main sur la poignée par ex. utilisation du téléphone portable, est fortement déconseillée.
8. Assurez-vous que la béquille n'est pas sortie lors de la mise en route.
9. Se tenir debout un pied vers l'avant, un pied vers l'arrière
10. Se tenir en équilibre et accélérer au moyen de la gâchette d'accélération.
11. Incliner la trottinette lorsque vous tournez.
12. Ne pas utiliser en cas de pluie
13. Ralentir en présence de ralentisseur, fléchir légèrement les genoux pour maintenir l'équilibre
14. Faire preuve de vigilance à la hauteur des trottoirs et autres marches
15. Ne pas accélérer dans les descentes
16. ne pas appuyer sur la gâchette de l'accélérateur lorsque vous marchez à côté de la trottinette
17. Eviter les obstacles
18. Ne pas poser ni accrocher d'objets lourds sur le guidon ou aux poignées
19. Ne pas utiliser la trottinette sur un pied
20. Ne pas utiliser la trottinette sur la route
21. Ne pas tourner à une vitesse élevée
22. Eviter les flaques d'eau
23. Ne pas utiliser la trottinette à plus de 1 personne
24. Ne pas lâcher les mains du guidon
25. La trottinette doit être arrêtée et éteinte après l'utilisation ou lors d'un éventuel entretien
26. Rouler avec une seule main sur la poignée par ex. utilisation du téléphone portable, est fortement déconseillée.



## Introduction du fabricant

**Minimotors Co., LTD. est une entreprise de fabrication et de distribution de mobilité personnelle avec un système de production professionnel hors mobilité personnelle depuis 1999.**

Minimotors Co., LTD. A créé la marque de mobilité électrique [DUALTRON] dans le but de rendre la mobilité personnelle plus innovante, plus sensuelle et plus pratique de 1999 à aujourd'hui et de faire un produit apprécié de tous. Minimotors Co., LTD. Fait de son mieux pour devenir la meilleure entreprise de mobilité électrique au monde.



## Présentation de la marque

**La marque «DUALTRON» est une marque de scooter électrique mondiale qui a été conçue par Electier Co. LTD.**

est un produit révolutionnaire qui combine le premier système de double entraînement au monde et la nouvelle technologie de suspension en caoutchouc (demande de brevet). C'est une marque de luxe coréenne qui a conquis le marché mondial des scooters électriques exportés dans plus de 20 pays.

**DUALTRON™**  
The dream of electric technology

✓ **Veillez lire attentivement le manuel d'utilisation.**

N'utilisez pas le produit avant d'avoir compris ses fonctions.

Ne laissez pas le produit à une personne qui ne peut pas utiliser le produit.

\* Pour une première fois, utilisez Dualtron Thunder avec une vitesse lente pour des raisons de sécurité

## Avant de lire le manuel

Ce manuel contient des informations importantes pour vous aider à utiliser votre produit de la manière la plus sûre. Pour une utilisation en toute sécurité, il est indiqué «Danger», «Attention» et «Avertissement» selon le degré de danger et la signification est comme ci-dessous.



Danger: Indique une situation dangereuse pouvant résulter de blessures graves.



Attention : Indique une situation potentiellement dangereuse pouvant entraîner des blessures graves.



Avertissement : Indique une situation potentiellement dangereuse pouvant entraîner une blessure légère.

## Dimension du produit

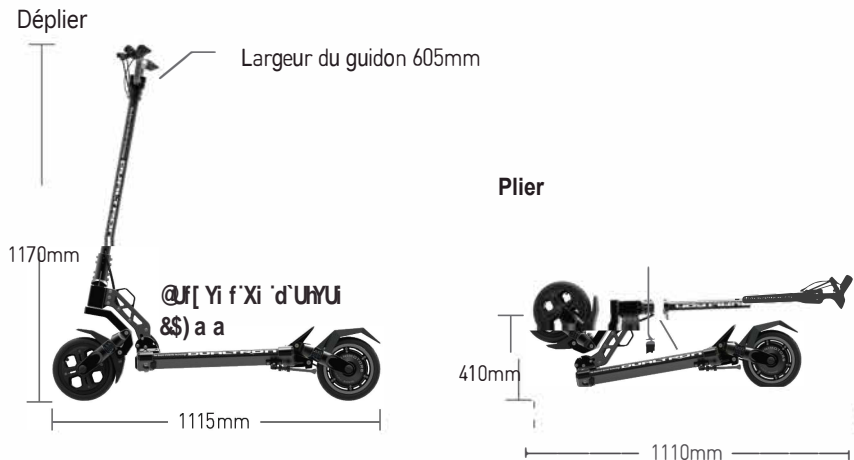

\* Des erreurs peuvent se produire selon la méthode de mesure.

## Guidon



## Châssis





## Vérification des composants à l'intérieur de la boîte

Haut: Chargeur de batterie par défaut (1.7A), Outil, Manuel de l'utilisateur, Télécommande

Bas: trottinette (batterie Lithium incluse)

## Notez le numéro de série



Après avoir ouvert la boîte du produit, notez les numéros de série et conservez-le. Il peut être utilisé pour vérifier des informations telles que la date d'achat, la période de garantie, etc.

## Emplacement du numéro de série



Permet de vérifier des informations même si le produit est perdu ou volé. (Peut varier en fonction de la situation de la succursale.)

## Assemblage du compteur et du frein



- Placez le Compteur et serrez les vis de fixation.



- Régler la position du frein et serrer les vis de fixation à l'aide d'une clé hexagonale de 5 mm.

## 1) Dépliage du produit

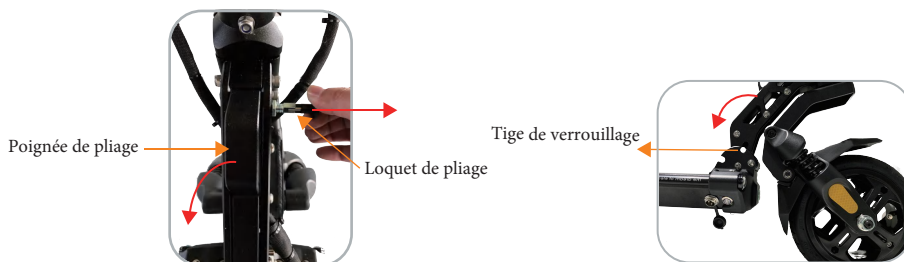

### 1 Tirez le Loquet de pliage

Tirez le loquet de pliage vers l'extérieur comme sur l'image. Tournez-le ensuite un peu, le loquet se verrouillera et la poignée de pliage sera déverrouillée. Le loquet de pliage est utilisée pour fixer la poignée pliante pour renforcer encore le système de pliage

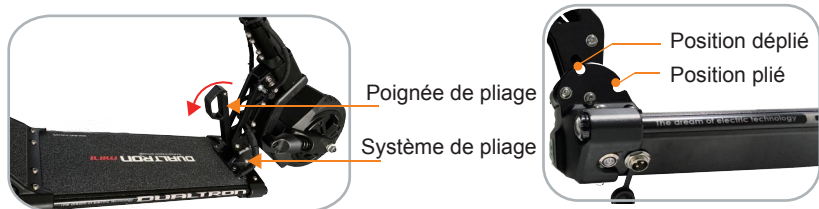

### 2. Tirez la poignée de pliage

Tirez la poignée de pliage, la tige de verrouillage sortira de la position déplié et glissera vers la position plié

### 3. Pliage, fixation de la pièce

Terminez le pliage, la tige de verrouillage restera coincé dans la position plié. La poignée de pliage se positionnera dans sa position initiale. N'oubliez pas d'insérer le loquet de pliage pour rendre le système de pliage plus solide



# Comment utiliser le produit

**DUALTRON** mini

## 2) Comment commencer

### Etape 1. Allumer le compteur

Appuyez sur le bouton d'alimentation du compteur pendant 2 secondes pour l'allumer. Vous pouvez modifier le mode d'allumage, le régulateur, frein électronique et fonction ABS

\* Le compteur s'éteint automatiquement après quelques minutes d'inactivité. À ce moment, les LED s'éteignent également, alors éteignez-les avec le bouton de la lampe LED avant de rallumer



### Etape 2. Position de conduite

Après avoir retiré la béquille, trouvez une position stable sur le repose-pied, puis maintenez la poignée confortablement. Attention à ne pas poser le pied sur le garde-boue arrière



### Etape 3. Accélération

L'accélération peut être effectuée en utilisant l'accélérateur du compteur pendant l'utilisation, et la décélération ou l'arrêt peut être effectué en maintenant les freins sur la poignée

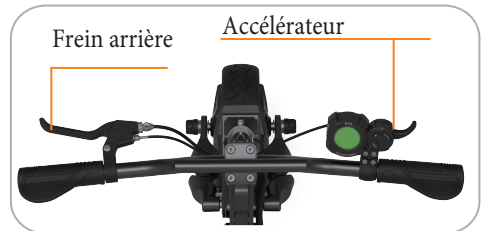

Avant de conduire, vérifiez la partie de pliage, les poignées et que la partie principale de fixation du produit est bien attachée. Vérifiez également la position de du guidon, l'état de verrouillage du levier QR et l'état de fixation du système de pliage. Avertissement de dysfonctionnement de l'accélérateur. Indépendamment du fait que la manette des gaz soit actionnée ou non, le capteur du moteur peut continuer à fonctionner, entraînant des dysfonctionnements tels qu'une accélération soudaine. Dans ce cas, tenez le levier de frein pour annuler l'opération. Ce phénomène peut être causé par la corrosion, l'immersion de l'accélérateur, la déconnexion de l'aimant, des leviers cassés et la rupture du ressort. Ne pas appuyer fortement sur le

### 3) Comment s'arrêter

#### Etape 1 Utilisation du frein à tambour arrière + ABS électrique

La fonction EABS est intégrée à tous les produits MINIMOTORS. Avant d'utiliser la trottinette, veuillez vérifier si la fonction ABS est activée ou non. Il est possible d'activer ou désactiver la fonction ABS par vous-même.

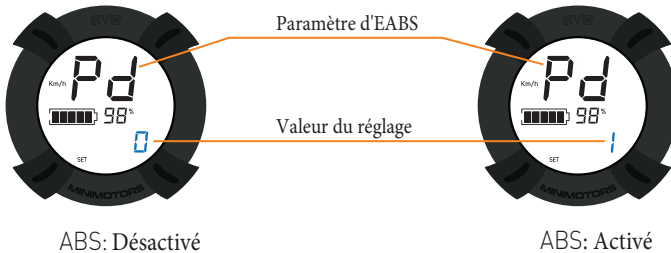

#### Etape 2 Utilisation du frein à tambour arrière + ABS électrique

Attention lors de la première utilisation, ne freinez pas brusquement.

Lorsque vous freinez doucement, la fonction ABS s'active. Ce sera très efficace pour réduire la vitesse.

#### Tip Vérification de sécurité

Pour un freinage en toute sécurité, vérifiez si le levier de frein et la connexion du frein au tambour sont endommagés avant et après l'utilisation (endommagement du câble, rupture externe ...) et vérifiez l'usure des freins et le desserrement du tambour (fil intérieur). Dans le cas des freins hydrauliques, il est également nécessaire de vérifier la fuite d'huile ou la carence et de toujours vérifier que la force de freinage est suffisante.

En raison de divers facteurs tels que l'état de la chaussée et la vitesse, le frein ne peut pas arrêter la trottinette comme prévu. La fonction EABS est une fonction auxiliaire pour augmenter encore la force de freinage. L'utilisateur doit comprendre l'EABS et tenir compte du temps de freinage lors de la conduite.



## Comment utiliser le display

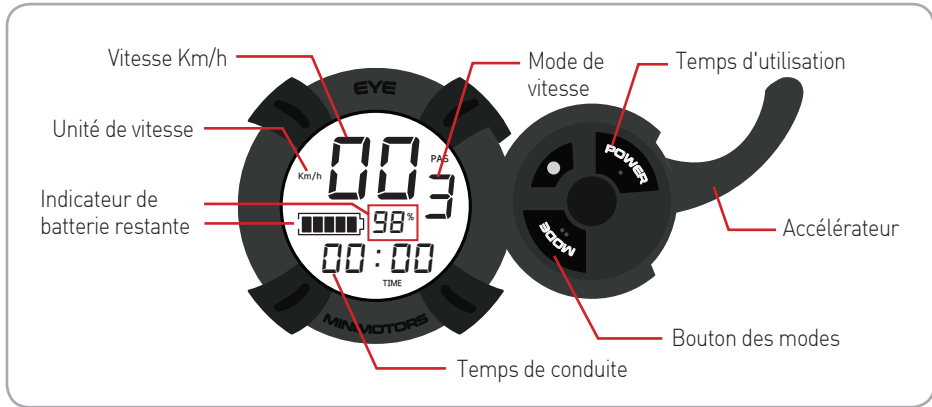

### 1) Réglage du mode de vitesse peut être réglé avec le bouton

Pendant que le display est allumé, appuyez sur  pour régler la vitesse. Le réglage est terminé lorsque la valeur de vitesse sélectionnée est affichée.





Lorsque la charge restante de la batterie est de 10%, le voyant clignote 3 fois tous les 10 secondes.  
Il clignote en permanence lorsque la charge restante de la batterie est de 0%.

### 2) Mode de fonctions et réglage de l'écran principal



Mode	Description
TRIP	Kilométrage du trajet (Appuie long sur le bouton mode pour réinitialiser)
ODO	Kilométrage total
CHA	Ne pas utiliser
VOL	Voltage courant
TIME	Temps d'utilisation

### 3) Fonctions détaillées du display

Vous pouvez changer le mode de réglage en mettant le tableau de bord sous tension et  appuyant sur  pendant 2 à 3 secondes. En mode réglage, appuyez une fois sur  sur  sur pour changer la valeur de réglage

Si vous modifiez les valeurs de réglage et par défaut P0 (9), P1 (52), P2 (15), P3 (0), les informations correctes ne seront pas affichées.

Mode de réglage



Valeur du réglage

<b>P0</b> 9 (Fixe)	<b>P1</b> 52(Fixe)	<b>P2</b> 15(Fixe)	<b>P3</b> 0(Fixe)	<b>P4</b> Unité de vitesse 0(Km/h), 1(mp/h)
<b>P5</b> Mode d'allumage 0(direct) 1 (avec le pied)	<b>P6</b> Régulateur de vitesse 0(OFF) 1(ON)	<b>P7</b> Départ lent 0(Off: Départ normal) ~5 (Départ lent)	<b>P8</b> Réglage puissance du moteur 5~100%	<b>P9</b> Eco de batterie 1 Eco Max 2 Eco intermédiaire 3 Eco désactivé
<b>PA</b> Puissance freins électrique 0(Off)~5(Powerful)	<b>Pb</b> Contrôle de luminosité LCD 0(rétroéclairage éteint)~5(plus lumineux)	<b>PC</b> Réglage arrêt auto 1~30 minutes	<b>Pd</b> Réglage ABS 0(OFF), 1(ON)	

1. Sélection du diamètre des roues - P0 : 9 pouces
2. Sélection du voltage de la batterie - P1 : 52
3. Sélection du nombre de pôle magnétique du moteur - P2 : 15
4. Sélection du mode de calcul de la vitesse - P3 : 0 sonde interne, 1 sonde externe (par défaut 0)
5. Sélection de l'unité de vitesse d'affichage - P4: 0 (Km / h), 1 (mp / h)
6. Sélection du méthode de démarrage - P5: 0 (démarrage direct), 1 (démarrage avec le pied)
7. Sélection du régulateur de vitesse - P6: 0 (Off), 1 (On)
8. Démarrage lent - P7: 0 (Démarrage lent désactivé) ~ 5 (Démarrage lent)
9. Sélection de la puissance moteur - P8 : 0 à 100%
10. Mode d'économie de batterie - P9: 1 (Eco Max), 2 (Eco intermédiaire), 3 (pas d'Eco)
11. Mode de réglage du frein électronique - PA: 0 (Frein électronique désactivé) ~ 5 (le plus fort)
12. Réglage de la brillance de l'écran LCD - Pb: 0 (rétroéclairage éteint) ~ 5 (éclairage maximal)
13. Réglage de durée d'arrêt automatique - PC: 1 ~ 30 minutes
14. Réglage ABS - Pd: 0 (OFF), 1 (ON)

#### 4) Caractéristiques du régulateur de vitesse (conduite automatique)

La fonction de régulateur de vitesse vous permet de maintenir automatiquement la vitesse d'utilisation. L'avantage de l'utilisation du régulateur de vitesse est que vous pouvez réduire la fatigue pendant les longues distances et la consommation de la batterie.

##### (1) Démarrage du régulateur de vitesse

Sélectionnez la fonction régulateur de vitesse sur le display dans "Paramètres". Si la gâchette est maintenue à la même accélération pendant environ 7 secondes, le régulateur de vitesse démarre.

##### (2) Eteindre le régulateur de vitesse

Lorsque vous maintenez et relâchez le frein pendant que le régulateur de vitesse est activé, il est automatiquement annulé.



##### Précautions lors de l'utilisation du régulateur de vitesse



- \* Pour désactiver le régulateur de vitesse lors d'une situation dangereuse, assurez-vous de rouler dans une position où le frein peut être utilisé immédiatement afin de désactiver rapidement le régulateur de vitesse.
- \* Lors du passage du mode monomoteur à un mode bimoteur lorsque le régulateur de vitesse est activé, celui-ci ne peut être désactivé qu'en utilisant les freins et pas la gâchette d'accélérateur seulement.

## Réglage du frein électronique



### 5) Paramètres frein électronique

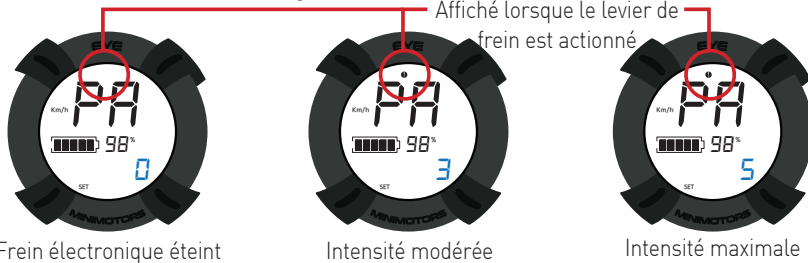

#### \* Précautions lors de l'utilisation du frein électronique immédiatement après la

**charge complète de la batterie** Les freins électroniques ne fonctionnent pas lorsque la batterie est complètement chargée. N'utilisez pas les freins électriques directement après le chargement de la batterie, mais d'utiliser le frein électrique lorsque la capacité de la batterie est inférieure à 95%.

### 6) Guide de réglage de la fonction ABS

Toutes les trottinettes électriques sont soumises à un freinage brusque, ce qui provoque un blocage des roues. En conséquence, le glissement du pneu provoque la chute de l'utilisateur, ce qui peut provoquer des accidents. Ce produit est équipé d'une fonction de freinage ABS pour éviter le blocage du pneu, permettant un freinage plus sûr.

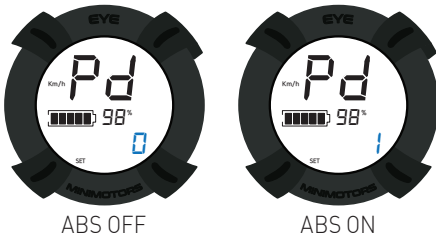

#### (1) Activer la fonction ABS

Réglez la partie de fonction ABS Pd du compteur sur 1.

#### (2) Désactiver la fonction ABS désactivée

Définissez la partie de fonction ABS Pd du compteur sur 0.

\* Pd - Lorsque la fonction ABS est activée, la fonction de freinage électronique PA se désactive

\* Frein ABS est une abréviation du système de freins antiblocage. Il utilise le principe selon lequel la force de frottement statique maximale est supérieure à la friction cinétique, de sorte que la distance de freinage (distance entre le freinage et l'arrêt) soit plus courte que celle du frein normal.



#### \* Précautions lors de l'utilisation de la fonction ABS

L'ABS a l'avantage de pouvoir s'arrêter à la distance de freinage la plus courte pouvant être obtenue à partir des pneus et des conditions routières. Cependant, en raison du principe de maintien et de relâchement répétés du frein plusieurs fois par seconde, de nombreuses vibrations se produisent dans le moteur et dans le corps. Les vibrations répétitives provoquées peuvent provoquer un desserrage fréquent du moteur, de la jante, de la pièce de fixation et du boulon de fixation du corps.

## Fonctions des LED

### 7) Autodiagnostic de tableau de board



Code erreur	Diagnosticque	Solution
2	Erreur système	* Si les informations d'erreur apparaissent, arrêtez immédiatement d'utiliser le produit et ramenez le produit au SAV. Une utilisation excessive peut entraîner des dommages au produit et des accidents de sécurité.
4	Erreur de moteur	
5	Erreur d'accélérateur	
6	Erreur de contrôleur	
7 8 9	Aucun	

\* Le numéro 1 s'affiche lorsque le régulateur de vitesse est activé à une vitesse constante.

\* Le numéro 3 s'affiche lorsque le levier de frein est actionné. (Lorsque le témoin s'allume, l'accélérateur ne fonctionne pas.)

### 1) Guide de fonction LED

Lorsque le voyant est allumé, l'alimentation principale est activée et la barre de voyants s'allume lorsque l'alimentation des gaz est activée. Assurez-vous que le bouton des LED sur le côté droit du plateau est allumé.



Bouton d'allumage des LED

### 2) Fonctions et paramètres de la télécommande

La télécommande est infrarouge. Veuillez utiliser la télécommande sur le côté droit de la barre de LED

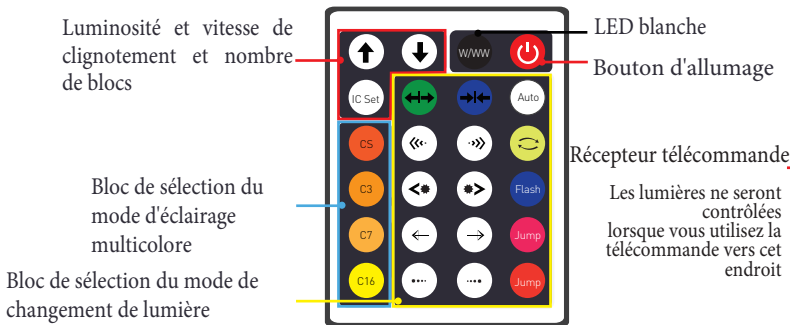

#### Conseil

Lorsque la lumière d'une seule couleur ou la lumière blanche entière est allumée, ↑ plus claire / ↓ plus sombre; lorsque la lumière multicolore est allumée, la lumière clignote plus rapidement ↑ / ↓ la lumière s'exécute plus lentement. Lorsque vous appuyez sur le bouton «IC Set», vous pouvez choisir le nombre de LED qui fonctionnent. Appuyez à nouveau sur le bouton «IC Set» pour terminer le réglage.

Bloc de sélection du mode d'éclairage multicolore:

«C3», 3 couleurs de lumière brillent ensemble; «C7», 7 couleurs de lumière brillent ensemble; «C16», 16 couleurs de lumière brillent ensemble; "CS", la lumière unicolore brille.

# Comment recharger le produit

## 1) Recharge classique

- Ouvrez le port de charge et connectez-le au connecteur du chargeur et branchez-le à la prise secteur.

- Indicateur d'état de charge

- (Rouge) En cours
- (Vert) Charge complète

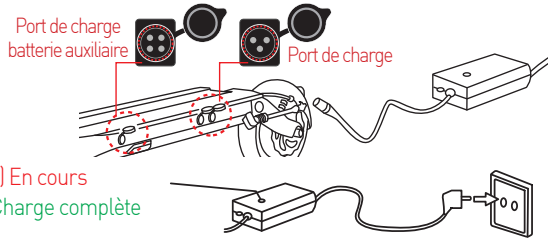

- Assurez-vous de fermer le port de charge lors de l'utilisation ou du stockage, sauf lors de la charge.
- Lors de la connexion du chargeur au port de charge, des étincelles peuvent se produire en raison de la différence de tension, mais cela est normal.

## 2) Méthode de charge de base

\* Une panne de chargeur et des conditions anormales de chargement peuvent provoquer un choc électrique et un incendie. Apprenez à l'utiliser correctement afin d'éviter les accidents.

<p>1. Les fabricants et les vendeurs ne sont pas responsables des problèmes découlant du démontage, de la modification ou d'utilisation d'autres chargeurs.</p>	<p>2. Il est interdit d'utiliser le chargeur dans des endroits soumis à une forte humidité, à la chaleur, à des matériaux inflammables, à des espaces confinés ou dans des endroits sans ventilation, comme dans une voiture.</p>
<p>3. Le chargeur n'est pas imperméable. Vous devez empêcher l'humidité de pénétrer dans le chargeur.</p>	<p>4. Les enfants et les animaux de compagnie sont interdits de s'approcher du chargeur.</p>
<p>5. Si le témoin du chargeur ne s'allume plus, ou en cas de chute du chargeur, d'un choc externe important, une charge de longue durée ou un endommagement du câble, arrêtez immédiatement l'utilisation et contactez le centre de service.</p>	<p>6. Une panne de chargeur peut provoquer un incendie pendant le chargement, assurez-vous de déconnecter le boîtier du chargeur lorsque vous quittez l'endroit pour une longue durée.</p>

- Utilisez uniquement un chargeur original. Les performances et la sécurité ne sont pas garantis lors de l'utilisation d'un autre chargeur.



- N'insérez pas de métal dans le port de chargement.
- Après avoir débrancher le chargeur, ne touchez pas la prise environ 10 secondes.
- Ne retirez pas le boîtier pendant le chargement.

- N'utilisez pas le produit pendant le chargement.
- Les bornes de charge doivent être fermement branchées pendant le chargement et ne doivent pas être utilisées si les bornes sont corrodées ou endommagées.
- Lorsque vous débranchez le chargeur du produit, vous pouvez tenir le boîtier en toute sécurité sans tenir le fil.

\* Attention Court-circuit: Veillez à ne pas court-circuiter la batterie, c'est dangereux

\* Mise en garde de Surintensité : La batterie de ce produit est conçue pour couper automatiquement l'alimentation afin de protéger la batterie lorsque la surintensité dépasse 100A.

\* Mise en garde Basse tension: La batterie de ce produit est conçue pour être automatiquement coupée lorsque la tension chute en dessous de 48V. N'utilisez pas le produit dans l'état de basse tension.



## Précautions de sécurité pour la batterie au lithium

1. Ne pas laisser les batteries lithium à la portée des enfants et animaux de compagnie
2. Performance : La batterie au lithium est affectée par la température extérieure. En hiver, lorsque la température est basse, la performance de la batterie est temporairement détériorée et l'autonomie et la puissance sont réduites. La batterie au lithium a une caractéristique qui réduit les performances de décharge de plus de 15% lors de la charge / décharge 300 fois ou plus.
3. Chargement : La batterie au lithium doit être utilisée uniquement avec un chargeur fournis par le fabricant. Les problèmes causés par l'utilisation d'autres chargeurs ou batterie ne sont pas couverts par le fabricant : Le chargement de la batterie au lithium avec un chargeur non authentique peut provoquer un court-circuit. 3 La batterie au lithium doit être chargée dans un endroit sec et bien aéré et en l'absence de matériaux inflammables.
4. La batterie au lithium doit être chargée entre 0 et 45 et déchargée entre -10 et 60. Le chargement ou le déchargement à une température située en dehors de cette plage peut provoquer un dysfonctionnement, un incendie ou une explosion.
5. En cas de passage d'un endroit froid à un endroit chaud, attendez 1 à 2 heures avant de charger. Ceci permet d'éviter la formation de condensation à l'intérieur du produit en raison de la différence de température.
6. Stockage : Les batteries au lithium doivent être stockées à l'écart de la neige, de la pluie et des rayons de soleil. Ne les stockez pas et ne les chargez pas dans un coffre ou une pièce chaude. Choisissez un endroit sec et entreposez à température ambiante (10 ~ 20 ). si la durée du stockage est supérieure à 3 mois, chargez le niveau de batterie restant à 70 ~ 80% (Ne pas stocker la batterie chargée à 100%).
7. Symptôme de panne, sécurité : La batterie au lithium doit être arrêtée immédiatement en cas d'endommagement ou fuit, une odeur aigre, une déformation de l'apparence, etc. Contactez le distributeur pour un support technique ou un service. En cas de surchauffe, de fumée ou allumage d'un produit avec une batterie au lithium, arrêtez immédiatement le chargement et/ou l'utilisation, sortez le produit à l'extérieur le plus vite possible, puis utilisez un extincteur. Ne pas pulvériser d'eau ou immerger le produit pour évoluer, ce qui est plus dangereux. La batterie au lithium a une densité d'énergie très élevée, le chargement pendant une longue durée peut causer un court-circuit, une fuite, etc., Évitez de laisser en charge si vous quittez l'endroit.
8. Mauvaise utilisation : Si la batterie au lithium fait un court-circuit ou si elle est endommagée, un dysfonctionnement ou un incendie peut en résulter. Si vous pensez que la batterie a été endommagée, arrêtez de charger et de l'utiliser.
9. Evitez le contact de l'eau avec la batterie au lithium. Il y a un risque d'incendie ou d'électrocution si le chargeur est branché en présence d'humidité.
10. Attention, lorsque vous débranchez la batterie veillez à ne pas recharger, installer ou utiliser d'autres applications.
11. Mise au rebut : Pour jeter la batterie au lithium, elle doit être séparée du produit au point d'achat ou à proximité afin que les bornes de charge et de décharge ne soient pas court-circuitées. Vous pouvez le jeter après comme tout autre déchet industriel.
12. L'appareil doit être déconnecté du réseau d'alimentation lorsqu'on retire la batterie
13. L'appareil doit être déconnecté du réseau d'alimentation lorsqu'on retire la batterie



Le démontage de la batterie est interdit

Le démontage, la modification et la réparation par une personne non habilitée de la batterie ne sont pas couverts par la garantie

# Consignes de sécurité avant L'utilisation

## 1) Vérification avant utilisation

### 1. Vérifiez l'accélérateur et la poignée

- Actionnez la manette de l'accélérateur environ 2 à 3 fois pour vérifier qu'elle revient à la position d'origine.
- Veillez à ce que l'accélération excessive des gaz et la manipulation de la commande des gaz puissent provoquer des dysfonctionnements dus à l'endommagement des pièces internes.
- Vérifiez les conditions de fixation et le jeu du levier QR sur la poignée.



### 2. Vérification des freins et des cables

- La force de freinage est suffisante pour vérifier les conditions de fonctionnement. Si elle est abaissée de manière significative, utilisez-la après inspection de votre revendeur.
- Vérifiez que les plaquettes de frein ne sont pas usées, que le câble n'est pas desserré ou endommagé, ou qu'il n'y a pas de fuite dans le cas des freins hydrauliques.
- S'il y a un bruit ou une sensation inhabituelle pendant le fonctionnement, vérifiez qu'il n'y a pas de bris, d'usure ou de déformation du fil intérieur du câble de frein.
- Vérifiez que les boulons et les écrous des pièces de fixation du frein ne sont pas desserrés et que le disque n'est pas déformé ou endommagé.



### 3. Vérifiez la pression des pneus et l'usure des pneus

- Vérifiez l'usure et les crevaisons des pneus avant et arrière et vérifiez la pression d'air appropriée (3,1 à 3,44 bar) pour le pneu. Lorsque le pneu est dégonflé, la possibilité de crevaison augmente, alors vérifiez régulièrement la pression.
- Il est nécessaire de vérifier l'usure en observant l'apparence du pneu, comme les dommages au pneu, l'usure inégale.
- Cela peut provoquer une usure inégale des pneus d'un freinage brusque si la roue se bloque. Par conséquent, il est nécessaire de juger la durée de vie en observant l'apparence du pneu.



### 4. Vérification du serrage des vis principalement du système de pliage et du guidon

- Vérifiez soigneusement le serrage des vis avant l'utilisation. Toujours vérifier qu'il n'y a pas un jeu important entre chaque partie, que les boulons et les écrous du système de pliage soient bien serrés. Toutes les pièces de fixation du produit doivent être correctement serrées.



**Danger**

Si vous rencontrez l'une des situations suivantes pendant votre utilisation, arrêtez-vous immédiatement et contactez votre revendeur ou le centre de service le plus proche pour connaître les mesures appropriées. Si vous fournissez des images et des vidéos pour obtenir un diagnostic précis, des conseils professionnels sont disponibles.

### \* Dans ce cas, stopper immédiatement l'utilisation

Si vous rencontrez l'une des situations suivantes, arrêtez immédiatement l'utilisation. Contactez au plus vite votre revendeur.

- Chauffage inhabituel du moteur
- Un bruit anormal est généré
- Erreur d'état de freinage
- Fumée de produit, allumage, odeur aigre
- Messages d'erreur sur le groupe d'instruments
- Quand il pleut ou quand la route est mouillée ou Danger dans une situation similaire
- Lorsque la commande des gaz ne revient pas à sa position d'origine
- Quand une utilisation est jugée déraisonnable



**Danger**

# Entretien

## 2) Maintenance

Les produits électriques peuvent être endommagés par divers facteurs. La durée de vie de chaque partie varie en fonction des habitudes de conduite et de l'environnement de conduite. Les pièces qui dépassent la durée de vie peuvent provoquer des accidents. Gérons les différentes pièces et prévenons les accidents de sécurité à l'avance.



### 1. Vérifiez le remplacement des pièces consommables

Le caoutchouc à l'intérieur de la suspension durci en fonction de l'utilisation des pièces consommables, les performances de la suspension sont légèrement réduites en raison de l'élasticité réduite. Les composants et les pièces de suspension du bras oscillant de la trottinette, pneus, chambres à air, roues, roulements, disques, plaquettes de frein, câbles et pièces pliables, différents supports et autres pièces consommables nécessitant une vérification périodique.

Pièces de défaillance et cycle de remplacement des pièces de maintenance		
DUALTRON THUNDER		
No	Nom des pièces	Cycle de remplacement
1	Système de pliage	2 ans / 7,000
2	Charnière supérieur	2 ans / 20,000
3	Levier de pliage	2 an / 5,000
4	Tube du guidon	2 ans / 20,000
5	Potence	2 ans/ 20,000
6	Suspension	2 ans/ 10,000
7	Batterie	1 ans / 20,000
8	Autres composants de châssis	Si l'extérieur est endommagé ou déformé



### 2. Contrôle des dommages externes

- Remplacer les pièces qui pourraient être endommagées par un environnement de conduite externe, telles que la déformation des pièces, les fissures dues à la compression, des signes de rouille ou de la durée de vie.
- Si le produit est exposé à une forte lumière solaire pendant une longue période, une décoloration peut se produire
- En cas de sauts, légers impacts tels que virages, collisions, ou en cas d'utilisation fréquente ou prolongée dans des conditions difficiles, remplacez les pièces pour des raisons de sécurité.

Les pannes et les pièces d'usures peuvent différer selon les conditions d'utilisation. Vérifiez également à tout moment toutes les autres pièces afin de déceler tout signe d'anomalie.

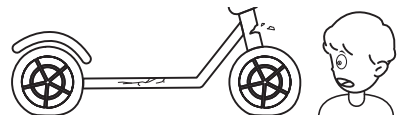



## Avis important

### Avis important

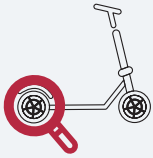

Des vibrations métalliques peuvent se produire à cause des vibrations du moteur, du disque de frein et du patin pendant le l'accélération.

C'est un phénomène dans lequel toutes les révolutions (ventilateurs, automobiles, bateaux, etc.) vibrent à une fréquence de rotation spécifique (tr / min) plutôt que le produit. Cependant, si le bruit continu ou devient important, il est possible que le disque soit voilé et déformé.

Après l'utilisation, il y a un risque de brûlure en raison de la chaleur sur le côté du moteur et du frein (en particulier le disque).

Les boulons du moteur, de la jante et de l'arbre du moteur dû à la fonction ABS peut être desserré.

## 3) Maintenance auto

### 1. Méthode d'ajustement du frein

Lorsque vous utilisez les freins, le tambour de frein s'usent. Lorsque la puissance de freinage diminue, veuillez utiliser la clé pour régler l'écrou comme sur la photo.

Si le levier de frein est trop serré, veuillez desserrer l'écrou pour trouver la bonne position et le serrer à fond.



## 2. Remplacement suspension avant et arrière

Les Suspensions doubles avant et arrière sont conçues par Minimotors. La suspension a deux parties importantes, le ressort et le caoutchouc, qui ont une fonction combinée pour rendre la performance parfaite.

La suspension est facile à retirer et à assembler avec un marteau en caoutchouc.

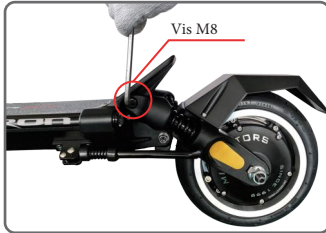

### Etape 1. Desserrer les vis

Veillez utiliser une clé M8 pour desserrer les vis. Cette vis est utilisée pour fixer la suspension. Après avoir changé la suspension, vous devez la resserrer ou la suspension est détachera et vous tomberez.

Etape 2. Retirer le capuchon de la suspension  
Frappez le capuchon de suspension avec un marteau en caoutchouc.

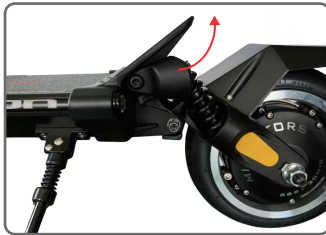

### Etape 3. Sortez l'ancienne suspension et remplacez-la

Sortez l'ancienne suspension et remplacez-la

Etape 4. Remettre le capuchon de la suspension  
Remette le capuchon de suspension avec un marteau en caoutchouc. Veuillez frapper au bon endroit comme l'image ou vous endommagerez la nouvelle suspension.  
<N'oubliez pas de resserrer la vis M8>.



Positionné la vis Pas besoin de frapper fort

Voici les vis de positionnement, elles sont utilisées pour éviter de trop heurter la suspension et garder la bonne place pour le chapeau de suspension.

## Spécifications techniques

Nom du produit	DUALTRON MINI		Note
Moteur	MAX 1490W BLDC HUB MOTOR		
Type de batterie	LG Li-ion	Li-ion	
Capacité de la batterie	52V 17.5Ah	52V 13Ah	
Poids du produit	Environ 22kg batterie incluse		
Temps de charge (1.7A)	10 hr+	7.6 hr+	Lors de l'utilisation du chargeur standard (1.7A)
Temps de charge (3.4A)	5 hr+	3.8 hr+	en utilisant un chargeur standard 2EA (1.7A)
Temps de charge (6.5A)	2.6 hr+	2 hr+	En utilisant un chargeur rapide (6.5A, facultatif)
Kilométrage maximum Autonomie	Environ 55km	Environ 40km	Charge de 75 kg, vitesse constante de 25 km / h sur route plate
Vitesse maximum	25km/h bridé par construction 45km/h (sur voie privée)		3 modes de vitesse
Système de pliage	Pliage rapide avec loquet de sécurité		
Pente MAX	Environ 37% (20°)		Le poids, l'état de la route, l'état de la batterie et la température peuvent affecter les performances
Charge maximale	100kg		
Poids du produit	Environ 22kg		Batterie incluse
Taille dépliée	1115 x 600 x 1170 mm		Longueur x Largeur x Hauteur
Taille pliée	1110 x 205 x 410 mm		Longueur x Largeur x Hauteur
Tableau de bord	EYE accélérateur (Niveau de la batterie, TRIP, ODO, Heure, Affichage de la vitesse et Régulateur vitesse / Frein électrique / Fonction de sauvegarde automatique)		
Eclairage	Feu arrière à deux phares à LED, feu de freinage intégré	Le convertisseur DC-DC est intégré (sortie 12V 3A)	
Frein	Frein à tambour arrière + EABS		
Suspension	Suspension avant et arrière		
Pneu	Pneus gonflables 9 pouces		
Matériaux	Châssis et guidon Aviation aluminum forging alloy, 6082-T6, Shaft : SCM440, Covers : Polypropylene		

- \* Les pièces et les spécifications peuvent être modifiées sans préavis pour améliorer la qualité et la sécurité du produit.
- \* L'autonomie indiquée dans les spécifications est mesurée avec une charge de 60kg et une utilisation sur route plate à 20km/h. Si l'environnement et l'utilisation diffèrent l'autonomie peut varier.
- \* L'autonomie peut être affectée par le poids de l'utilisateur, la température ambiante, la direction et la vitesse du vent, l'état de la route, le dénivelé, la pression des pneus...

**MEMO**

Déclaration de conformité :

Nous VOLT, 50 bis rue maurice arnoux 92120 Montrouge, déclarons que :

Désignation produit : Dualtron Mini 52V13Ah et Dualtron Mini 52V17Ah

Référence fournisseur : Dualtron Mini 52V13Ah et Dualtron Mini 52V17Ah

Référence importateur : Dualtron Mini 52V13Ah et Dualtron Mini 52V17Ah

Numéro de lot / de série : Voir au dos du produit et sur le packaging

A été conçu, fabriqué et commercialisé en conformité avec la législation d'harmonisation de l'Union Européenne suivante :



REGLEMENTATION	NORMES APPLICABLES
Directive CEM : 2014/30/UE	EN 55014-1:2006+A1:2009+A2:2001 EN 55014-2:2015 EN 61000-3-2:2014 EN 61000-3-3:2013
Directive machine 2006/42/CE	EN ISO 12100 : 2010 EN 14619:2015
Directive Basse Tension 2014/35/UE	EN 60335-1:2012 + A11:2014 +A13 :2017 EN 62233:2008

Signature :

Fait à Montrouge le 06 janvier 2020 par Grégory Coillot en qualité de président directeur général.

# volt®

Fabriqué en RPC  
IMPORTÉ PAR VOLT  
50 BIS RUE MAURICE ARNOUX  
92120 MONTROUGE  
FRANCE

