



OPTIMEO
L'INNOVATION AU SERVICE DE VOTRE CONFORT

MANUEL D'UTILISATION RADIATEUR D'HUILE DE 125MM

Modèle : OCE-D01-1500/2000/2300/2500

Optimea France, 16, rue du moulin des Bruyères, 92400 Courbevoie
Tél : 01 80 87 50 12, Fax : 01 80 87 50 11,
info@optimea-france.fr

Ce produit convient uniquement aux espaces bien isolés ou à une utilisation occasionnelle.

LIRE ET GARDER CES INSTRUCTIONS

Attention : Les images sont données à titre indicatif et ne sont pas contractuelles.

Table des matières

Table des matières

Instructions de sécurité.....	1
Dessin partiel.....	2
Utilisation d'un radiateur à bain d'huile.....	2
Instruction d'utilisation.....	3
Utilisation de la télécommande.....	5
Instruction de nettoyage et entretien.....	5
Tableau des informations requises pour les chauffages électriques locaux.....	6

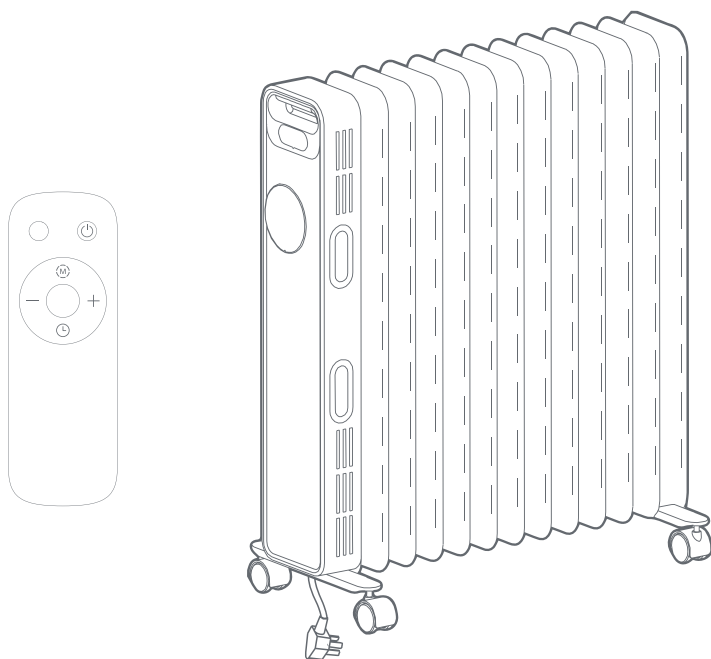

Instructions de sécurité

1.  **Avertissement** : Afin d'éviter toute surchauffe, ne couvrez pas le chauffage.
2. Si le cordon d'alimentation est endommagé, il doit être remplacé par le fabricant ou son agent de service, ou par une personne ayant une qualification similaire, afin d'éviter tout risque.
3. Cet appareil peut être utilisé par des enfants âgés de 8 ans et plus et par des personnes ayant des capacités physiques, sensorielles ou mentales réduites ou manquant d'expérience et de connaissances si elles sont supervisées ou ont reçu des instructions permettant d'utiliser l'appareil en toute sécurité et comprennent les risques encourus. Les enfants ne doivent pas jouer avec l'appareil. Le nettoyage et la maintenance de l'appareil ne doivent pas être effectués par des enfants sans surveillance.
4. L'appareil ne doit pas être placé directement sous une prise électrique.
5. Il ne doit être utilisé que comme appareil portable. N'utilisez pas ce chauffage autour d'un bain, d'une douche ou d'une piscine.
6. Les enfants de moins de 3 ans doivent être tenus à l'écart, sauf s'ils sont surveillés en permanence. Les enfants âgés de 3 ans à 8 ans ne doivent allumer/éteindre l'appareil que s'il a été placé ou installé dans sa position de fonctionnement prévue et s'ils ont reçu une supervision ou des instructions permettant d'utiliser l'appareil de manière sûre et d'en comprendre les risques. Les enfants âgés de 3 ans à 8 ans ne doivent pas brancher, régler et nettoyer l'appareil ni effectuer de maintenance.

7. **ATTENTION** - Certaines parties de ce produit peuvent devenir très chaudes et provoquer des brûlures. Une attention particulière doit être accordée en présence d'enfants et de personnes vulnérables.

8. Ce chauffage est rempli d'une quantité précise d'huile spéciale. La réparation par l'ouverture du réservoir d'huile ne doit être effectuée que par le fabricant ou son agent de service qui doit être contacté en cas de fuite d'huile. Lors de la mise au rebut du chauffage, suivez les règles concernant l'élimination de l'huile.

9. Fin de vie du produit



Ce marquage indique que ce produit ne doit pas être éliminé avec d'autres déchets ménagers dans toute l'Union Européenne. Afin de prévenir tout dommage éventuel à l'environnement ou à la santé humaine dû à l'élimination non encadrée des déchets, il convient de le recycler de manière responsable afin de promouvoir la réutilisation durable des ressources matérielles. Pour retourner votre appareil usagé, veuillez utiliser les systèmes de retour et de collecte ou contacter le magasin où le produit a été acheté. Ils peuvent reprendre ce produit pour un recyclage sans danger pour l'environnement.

10. Ce chauffage ne peut pas assurer un contrôle précis de la température de l'environnement et ne peut donc pas être utilisé comme dispositif d'isolation pour un espace de stockage d'objet ou de plantes, ou pour un lieu accueillant des animaux.

Dessin partiel

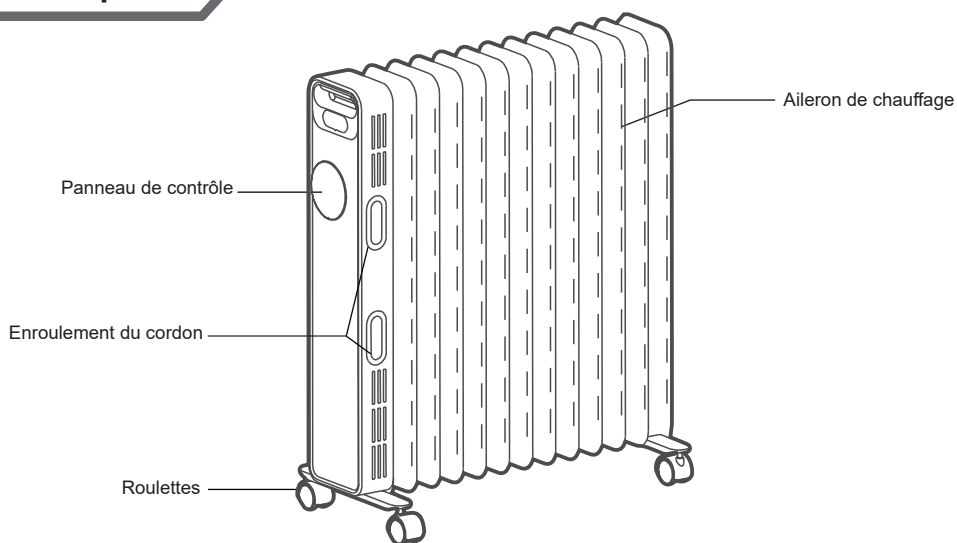

Utilisation d'un radiateur à bain d'huile

1. Mettez le chauffage à l'envers.
2. Comme le montre la figure 1, alignez le trou de montage des roulettes et installez-le sur la vis à l'extrémité de l'aileron du radiateur. L'autre ensemble de roulettes doit être aligner sur les vis au bas du boîtier de commande.
3. Comme le montre la figure 2, les deux jeux de roulettes sont serrés à l'aide de quatre écrous papillon. Installez-les solidement, puis mettez le radiateur en place - posez simplement les roues sur le sol.

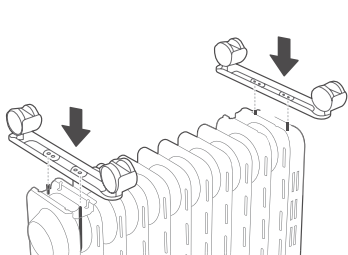

figure 1

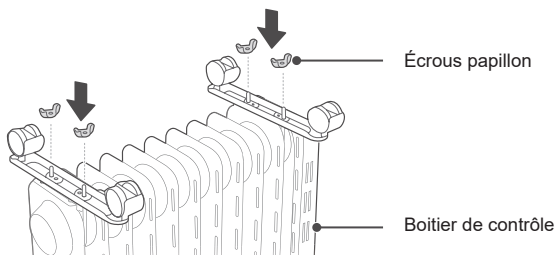

figure 2

Instruction d'utilisation

Inspection avant le démarrage

1. le cordon d'alimentation ne doit pas être endommagé ou cassé
2. Veuillez vérifier que le courant nominal de la prise secteur est conforme aux exigences du tableau ci-dessus et qu'elle est équipée d'un dispositif de mise à la terre de sécurité avant utilisation, sinon remplacez la prise.

En marche/Veille

Branchez l'alimentation, le buzzer émet un "bip" pendant un certain temps, appuyez sur la touche "☺" pour passer en mode chauffage, puis appuyez sur la touche de mise en marche "☺" pour passer en mode veille.

Sélection de l'équipement

Pour mettre le chauffage en marche, appuyez sur la touche "≈" pour sélectionner l'un des modes tels que la grande vitesse, la vitesse moyenne et la petite vitesse.

Réglage de la température

Dans l'état en marche, appuyez et maintenez la touche "+" ou "-" pour régler la température. Après avoir réglé la température, restez inactif pendant 5 secondes et quittez l'écran de réglage de la température.

Minuteur programmé

Appuyez sur la touche de la minuterie "⌚" en mode veille pour accéder à l'écran de réglage du chauffage programmé. Appuyez sur la touche "+" ou "-" pour régler l'heure de programmation. Lorsque l'heure programmée est atteinte, la machine sors de son état de vieille et se met en marche.

Mode veille programmée

Dans l'état de fonctionnement, appuyez sur la touche de la minuterie "⌚" pour entrer dans l'écran de réglage du mode de mise en veille programmée, appuyez sur la touche "+" ou "-" pour régler l'heure de programmation. Lorsque l'heure programmée est atteinte, la machine se met en état de veille.

A : la programmation s'étend de 0 à 24 heures, appuyez sur la touche "+" ou sur la touche "-" à chaque fois pour ajouter ou enlever une heure. Lorsque la valeur réglée est 0H, appuyez sur la touche "-" pour régler l'heure pour 24H. Lorsque la valeur réglée est 24H, appuyez sur la touche "+" et l'heure réglée est 0H. Lorsque la valeur réglée est 0H, la programmation est annulée. Réglez l'heure de programmation, appuyez sur la touche de minuteur "⌚", sur la touche "≈" ou n'effectuez aucune opération pendant 5 secondes, pour quitter le mode de programmation.

B : Si l'heure est programmée, appuyez sur la touche marche/arrêt pour passer en mode veille et annuler la programmation.

C : Après le démarrage de la programmation, appuyez sur la touche de programmation "⌚" pour vérifier le temps restant de la programmation et réinitialiser l'heure de programmation. Pendant l'heure programmée, la machine est arrêtée ou démarrée sous contrôle de la température, et l'heure programmée reste inchangée.

Fonction mémoire

Au redémarrage, la machine fonctionne selon l'état programmé lors de la dernière mise en veille.

Fonction de protection de sécurité

Lorsque la température ambiante intérieure T_h dépasse 50°C en mode veille ou en fonctionnement, toutes les sorties sont désactivées, le buzzer émet 10 longs bips, l'écran numérique affiche "FF" et clignote à 1 Hz pendant 75 secondes. Tant que la protection est activée, même si la température ambiante est inférieure à 50°C , le fonctionnement ne peut pas reprendre et toutes opérations ne peut être effectuées qu'après avoir éteint et rallumé le courant.

Éteindre

En état de fonctionnement, appuyez sur la touche d'alimentation "⏻" du panneau de contrôle pour passer en mode veille, débranchez le cordon d'alimentation, attendez que l'ensemble de la machine refroidisse et placez le chauffage de façon stable.

Remarque :

Pour utiliser l'appareil pour la première fois ou pour réinstaller la prise, veuillez faire attention à vérifier si le cordon et la prise sont bien installés.

Méthode de contrôle



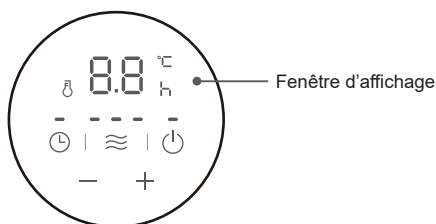

Insérez la prise dans la prise de courant et commencez l'utilisation. Au bout d'une demi-heure environ, éteignez et retirez la prise. Vérifiez si les broches de la prise sont chaudes ; remplacez la prise si c'est le cas (plus de 50°C environ) pour éviter de brûler la prise ou même de provoquer un incendie par surchauffe de la prise en raison d'un mauvais contact.



Panneau de contrôle

Utilisation de la télécommande

Instructions pour l'unité de commande à distance : la fonction des boutons est globalement identique au panneau de commande du corps. Cependant les raccourcis (combinaisons de touches) ne fonctionnent pas sur la télécommande.

	Bouton ON/OFF
	Bouton Fonction
	Bouton « + »
	Bouton « - »
	Bouton minuteur

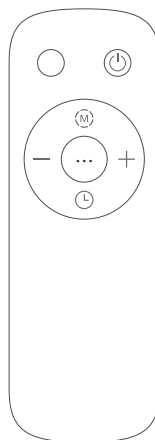

Instruction de nettoyage et entretien

1. Le chauffage électrique doit être nettoyé régulièrement afin d'éliminer la poussière à la surface des brides. Cela peut influencer l'efficacité du rayonnement.
2. Débranchez l'alimentation électrique et laissez le radiateur refroidir, essuyez la poussière avec un chiffon doux et humide. N'utilisez pas de détergent ou d'abrasif.
3. Ne grattez pas les surfaces des brides avec des outils durs et tranchants, pour éviter que les surfaces ne rouillent à cause de l'endommagement de la couche de peinture.

Tableau des informations requises pour les chauffages électriques locaux					P
Identifiant(s) du modèle : OCE-D01					
Item	Symbole	Valeur	Unité	Item	Unité
Sortie de chaleur				Type d'apport de chaleur, pour les chauffages électriques locaux uniquement (en sélectionner un)	
Puissance calorifique nominale	Pnom	1,0	kW	Contrôle manuel de la charge thermique avec de thermostat intégré	(Non)
Puissance calorifique minimale (à titre indicatif)	Pmin	0,9	kW	Contrôle manuel de la charge thermique avec rétroaction de la température ambiante et/ou extérieure	(Non)
Puissance calorifique maximale continue	Pmax	1,0	kW	Contrôle électronique de la charge thermique avec retour de la température ambiante et/ou extérieure	(Non)
Consommation d'électricité auxiliaire				Sortie de chaleur assistée par ventilateur	
A la puissance calorifique nominale	Elmax	0,00	kW	Type de puissance calorifique / contrôle de la température ambiante (en sélectionner un)	
A la puissance calorifique minimale	Elmin	0,00	kW	Production de chaleur à un seul étage et pas de contrôle de la température ambiante	(Non)
En mode veille	eISB	0,00	W	Deux ou plusieurs étapes manuelles, pas de contrôle de la température ambiante	(Non)
				Avec thermostat mécanique pour le contrôle de la température ambiante	(Oui)
				Avec contrôle électronique de la température ambiante	(Non)
				Contrôle électronique de la température ambiante et minuterie journalière	(Non)
				Contrôle électronique de la température ambiante et minuterie hebdomadaire	(Non)
				Autres options de contrôle (sélections multiples possibles)	
				Contrôle de la température ambiante, sans détection de présence	(Non)
				Contrôle de la température ambiante, avec détection des fenêtres ouvertes	(Non)
				Avec option de contrôle à distance	(Non)
				Avec contrôle adaptatif du démarrage	(Non)
				Avec limitation du temps de fonctionnement	(Non)
				Avec capteur d'ampoule noire	(Non)
Coordonnées :	Optimea France, 16, rue du moulin des Bruyères, 92400 Courbevoie Tél : 01 80 87 50 12, Fax : 01 80 87 50 11, info@optimea-france.fr				
Remarque : Pour les chauffages électriques, l'efficacité énergétique mesurée du chauffage saisonnier ne peut être inférieure à la valeur déclarée pour la puissance calorifique nominale de l'appareil.					
L'efficacité énergétique du chauffage saisonnier et de tous les appareils de chauffage locaux, à l'exception des appareils de chauffage locaux commerciaux, ns (%)					

OPTIMEA

16, rue du moulin des bruyères - 92400 Courbevoie - FRANCE

www.optimea-france.fr