



USER MANUAL

**MANUEL
D'UTILISATION**

**FELHASZNÁL
ÓI KÉZIKÖNIV**

DC8200



- Handbücher in verschiedenen Sprachen können heruntergeladen werden unter
- Handleidingen in verschillende talen te downloaden op
- Manuales en diferentes idiomas que se pueden descargar en
- Manuali in diverse lingue scaricabili su
- Manuais em diferentes idiomas para download em
- Руководства на разных языках можно загрузить на
- Manuály v různých jazycích ke stažení na
- Podręczniki w różnych językach do pobrania
- Manualer på olika språk nedladdningsbara på
- Eri kielten käsikirjat, ladattavissa
- Manualer på forskjellige språk som kan lastes ned på

www.gtcompany.fr/en/customer-support/

Introduction

Thanks for purchasing this digital camera, it can not only shoot high-quality photos and videos but also can be used as removable disk. Everything you need to take quality photos is included with your camera, please read this manual carefully before use.

Key features

- Digital video resolutions – 1080 (30fps), 720 (30fps), VGA (30fps)
- 18-megapixel camera with choice of 12 digital resolutions - (18M) 4896x3672, (16M) 4608x3456, (14M) 4288x3216, (12M) 4000x3000, (10M) 3648x2736, (8M) 3264x2448, (7M HD) 3648x2056, (5M) 2592x1944, (3M) 2048x1536, (2M HD) 1920x1080, (VGA) 640x480
- 2.7" TFT LCD
- 8X optical zoom
- 8X digital zoom
- (AS) Anti-Shake
- Macro
- Continue shot
- Self-timer
- Support up to 32 GB SD memory card (certified SD card brand)
- Built-in flash

Content of the box:

- Digital camera
- USB cable
- User manual
- Lithium battery
- Strap
- Camera bag
- 16 GB SD card

Computer system requirements for Windows XP

If you want to transfer photos and videos to a Windows 7/XP computer, the computer must be set up as follows:

- Pentium III processor compatible with Windows XP or higher
- 128 MB RAM with at least 150 MB of available disk space
- Available USB interface
- Recommended screen resolution: 1024 x 768 pixels or more
- 16-bit color or higher display adapter

Computer system requirements for Windows Vista/7

If you want to transfer photos and videos to a Windows Vista/7 computer, the computer must be set up as follows:

- Windows Vista/7 processor
- 800 MHz processor and 512 MB RAM
- 20 GB hard disk with at least 15 GB of available space
- Support for Super VGA graphics
- Available USB interface

Computer system requirements for Macintosh

If you want to transfer photos and videos to a Macintosh computer, the computer must be set up as follows:

- Macintosh G3 500 MHz processor or higher
- Mac OS X or 10.5.X version or earlier versions
- 128 MB or more available system RAM (256 MB recommended) with at least 150 MB of available disk space
- 800 x 600 pixels or higher-resolution screen displaying millions of colors

Digital camera overview

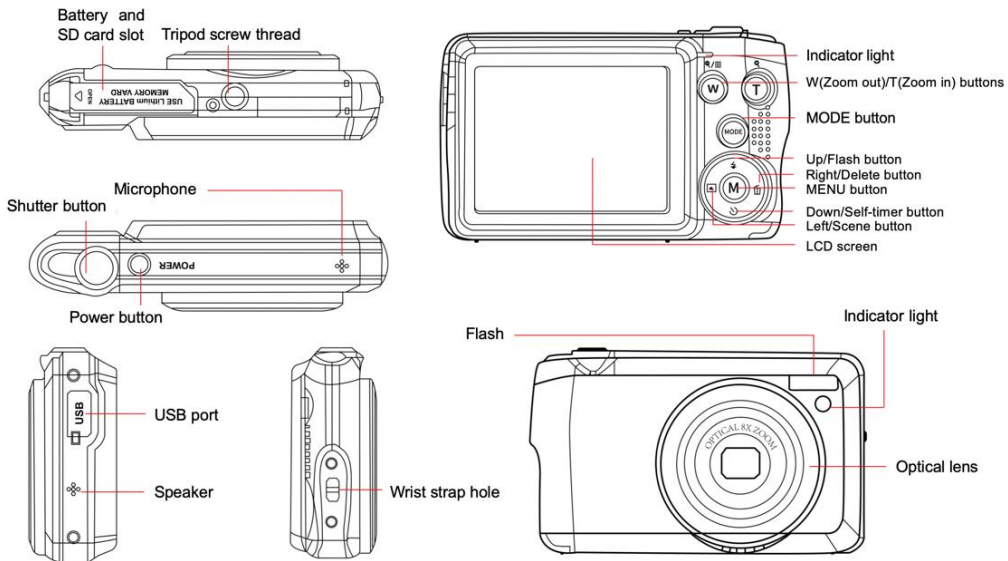

Prepare your camera for use

Lithium battery installation

First install the lithium battery supplied with the camera according to the following instructions so that it can operate.

1. Slide the battery cover below the camera to open the battery compartment:



2. Insert the lithium battery in the correct polarity direction.
3. Then close the battery cover and slide it to lock it in place.
4. Once the camera is on, a battery icon will show up at the bottom right of the LCD screen.

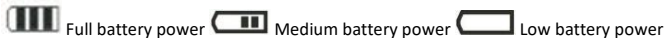

Note:

- A "low battery" warning will show up on the screen when the battery charge is insufficient. Shortly thereafter your camera will power off.
- Please remove the battery if you are not going to use the camera for a while in order to extend its life time.

Lithium battery charging

To recharge the lithium battery, simply connect the camera (without removing the battery) to your computer using the USB cable provided in the box. The red LED on the back of the camera will light up to indicate that the battery is being charged, and will turn off when fully charged. You can also charge the lithium battery by connecting the camera to AC power if you have an adapter to which you can connect the USB cable.

SD memory card installation

This camera supports SD memory card up to 32 GB. It is necessary to insert a SD card into the camera before using it to extend its storage capacity. To remove the card, simply press it firmly and the card will eject itself from the slot.

Please refer to the below diagram for correct installation:

1. Slide the battery cover below the camera to open the battery compartment and access the memory card slot.
2. Insert the memory card by gently sliding it in the correct polarity direction and until it clicks (the card top should be flushed with the battery one).

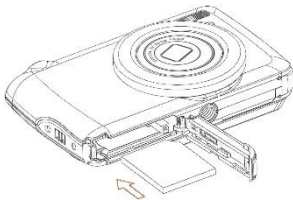

3. An SD icon shows up then on the LCD screen when you turn the camera on indicating you that the card has been well installed and all files will be stored on it.
4. Then close the battery cover and slide it to lock it in place.
5. Make sure that the card is not locked, otherwise photos and videos you took will not be saved.

Note:

- The internal memory can only store a few photos for test purposes. It is recommended to download them on a computer if you want to keep it, otherwise they could be lost when the camera automatically shuts down because its charge is low or when you remove away the battery.
- If there is a photo stored in the internal memory when you insert a card into your camera, a “Copy to card” message will show up on the LCD screen with “Yes” or “No” options. By selecting “Yes”, the photo will be then copied to the card.
- Formatting will delete all data stored on the memory card including those which are protected.
- Do not remove the SD card during formatting as this may damage the card and render it unusable.
- When memory is full, download the files from the SD card to your PC or directly delete some photos and videos to free up storage space.

How to correctly hold your camera while taking pictures

First press the Power button to turn on the camera and activate the auto-focus zoom lens for it to open out like a periscope. Then steadily hold the camera avoiding putting your fingers in front of the lens or the flash as shown on the diagram below.

Note: Do not touch or block the lens when it opens as it may damage the camera.

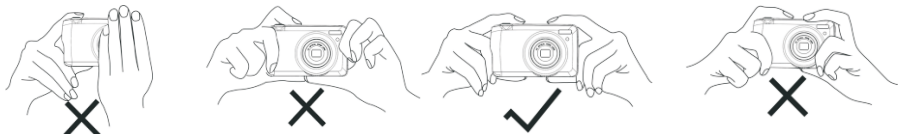

Start with your digital camera

Power on

Press once the Power button on the top of the camera to turn it on. Then the LCD screen will light up and the auto-focus zoom lens will open out indicating that your camera is on and ready for use.

Power off

Press once the Power button on the top of the camera to turn it off while it is on. When the battery power is insufficient, the camera will display a red icon  on the LCD screen and automatically turn off after a few seconds.

Mode switching

The digital camera supports 3 modes:

- Photo mode: this mode is for you to take still photos and adjust photo shooting settings.
- Video mode: this mode is for you to record videos and adjust video shooting settings.
- Playback mode: this mode is not only for you to preview photos or videos store on the memory card but also delete, protect and rotate your photos.

In order to select a mode, please follow the below steps:



1. Press the MODE button to toggle between the 3 modes.
2. In photo mode, the  icon will show up at the top left of the LCD screen. In video mode, the  icon will show up at the same place and in playback mode, this will be the  icon.

Photo mode

By default, the photo mode shows up first on powering on the camera.

Taking photos

1. Hold the camera steady and position your shot according to the image displayed on the screen.
2. Slightly press the Shutter button and wait for the camera to focus the object.
3. Place your object in the white frame showing up on the LCD screen.
4. When the frame turns green, press the Shutter button harder to capture the image. It takes then a few seconds to record the photo on the memory card.

Note:

- After each photo shot, the number displayed on the top right of the LCD screen indicates how many more photos you can still take based on the current settings and the size of the memory card inserted in the camera.
- When the camera memory is full, the LCD screen will display “Memory full” if you press Shutter button to take photos. To continue photo shooting, you need to transfer all files of the memory card on your computer (as described below in the section “Download photos and videos to your PC”) or delete them to get more memory. Alternatively, you can insert a new empty SD memory card.
- This camera needs a SD card up to 32 GB to operate normally.

Digital zoom

You can enlarge the object up to 8 times with the digital zoom by pressing (T) button to zoom in the object and press the (W)



button to zoom out it. The icon will show up right on the LCD screen.





Note: When using this function, the camera will automatically adjust the lens so do not touch the lens while the camera is focusing.

Shortcut buttons on the MENU dial

The camera has 4 shortcut buttons on the MENU dial made for quick access to the following settings: Flash (up button), Scene (Left button), Self-timer (Down button) and Delete (Right button). By pressing one of these buttons, you can directly access the setting options of the corresponding function.

Flash

In low light conditions it is better to use the built-in flash. You can also use the flash to compensate for backlight conditions. To set the flash:

- Automatic flash: press the Flash button repeatedly until reaching the  icon. The flash should set off automatically when the shooting brightness is low.
- Forced flash: press the Flash button repeatedly until reaching the  icon. The flash will remain active until you turn it off. If the flash is not ready, the green LED beside the LCD screen will light up and the  icon will blink; you have to wait for the flash to charge.
- Red-eye reduction: press Flash button repeatedly until reaching the  icon to activate the red eye reduction.
- Flash off: press Flash button repeatedly until reaching the  icon to turn the flash off.

Note: A “Low battery” warning will show up on the LCD screen if the battery is too low to allow the flash to set off.

Scene

Your camera supplies scenes for you to take photos in any environment: Auto / Scenery / Backlight / Night Portrait / Night Scenery / Building / Kids / Food / Text / Snow / Fireworks / Sunset. Choose the scene in accordance with the light and environmental conditions prevailing at the photo shooting time.

1. Press Scene button (or Left button) to enter the Scene menu.
2. Press Up / Down buttons to select an option: Auto / Scenery / Backlight / Night Portrait / Night Scenery / Building / Kids / Food / Text / Snow / Fireworks / Sunset.
3. Press MENU button to confirm your choice and return to photo mode.
4. The icon corresponding to your scene choice will then show up at the top left of the LCD screen.

Delete

You can delete the last file you just captured by pressing this button.

1. Press Delete button  (or Right button).
2. The message "Delete this file" with "Yes" or "No" option will then show up on the LCD screen at the bottom of the latest captured file.
3. Press Left / Right button to choose between “Yes” or “No” and delete the file or cancel the deletion.
4. Press MENU button to confirm.
5. If you chose “Yes”, the Delete menu options will move to the next file of the playback mode. Just press MODE button to return to photo mode.
6. If you chose “No”, you will automatically return to photo mode.

Self-timer

You can include yourself in a photo by turning on this function to delay the time between you are pressing the Shutter button and when the photo is actually taken. Ideal for group shots, we recommend you to use a tripod or to place the camera on a stable surface if you want to use the self-timer.

1. Press Self-timer button  (or Down button) to enter the Self-timer menu.
2. Press Up / Down buttons to select an option: Off / 2 sec. / 5 sec. / 10 sec. / Double.
3. Press MENU button to confirm your choice and return to photo mode.
4. The icon corresponding to your self-timer choice will then show up at the top of the LCD screen.
5. The indicator light on the front of the camera will blink until the countdown time you chose has elapsed.

Settings menu of the photo mode

To access the photo mode settings menu and adjust your photo shooting, press the MENU button once and follow the instructions below.

Image size

The image size and quality settings determine the number of photos that can be saved and the memory required for each photo. The higher the quality of the photo, the more memory it will take. The image size and quality will also affect the maximum size to which you can print your photo.

To set the image size:

1. Press MENU button to enter the settings menu of the photo mode.
2. Press Up / Down buttons to select **Image Size** in the settings menu and then MENU button to enter the submenu.
3. Press Up / Down buttons to select an option: (18M) 4896x3672, (16) 4608x3456, (14M) 4288x3216, (12M) 4000x3000, (10M) 3648x2736, (8M) 3264x2448, (7M HD) 3648x2056, (5M) 2592x1944, (3M) 2048x1536, (2M HD) 1920x1080, (VGA) 640x480.
4. Press MENU button to confirm your choice and then MODE button to return to photo mode.
5. The icon corresponding to your image size choice will then shows up at the top of the LCD screen.

Note: The camera has two high definition image sizes of 2M and 7M.

Self-timer

You can include yourself in a photo by turning on this function to delay the time between you are pressing the Shutter button and when the photo is actually taken. Ideal for group shots, we recommend you to use a tripod or to place the camera on a stable surface if you want to use the self-timer.

1. Press MENU button to enter the settings menu of the photo mode.
2. Press Up / Down buttons to select **Self Timer** in the settings menu and then MENU button to enter the submenu.

3. Press Up / Down buttons to select an option: Off / 2 sec. / 5 sec. / 10 sec. / Double.
6. Press MENU button to confirm your choice and then MODE button to return to photo mode.
4. The icon corresponding to your self-timer choice will then shows up at the top of the LCD screen.
5. The indicator light on the front of the camera will blink until the countdown time you chose has elapsed.

Burst

This function allows you to take up to 5 pictures continuously after only pressing Shutter button once.

1. Press MENU button to enter the settings menu of the photo mode.
2. Press Up / Down buttons to select **Burst** in the settings menu and then MENU button to enter the submenu.
3. Press Up / Down buttons to choose between: On / Off.
4. Press MENU button to confirm your choice and then MODE button to return to photo mode.
5. The corresponding icon will then show up at the top of the LCD screen indicating that the function is on.

Image quality

The quality of your photos also affects the number of photos you can take. The higher the quality is, the less you will be able to take photos, but they will be of better quality.

Note: The default quality value is “Fine”.

1. Press MENU button to enter the settings menu of the photo mode.
2. Press Up / Down buttons to select **Image Quality** in the settings menu and then MENU button to enter the submenu.
3. Press Up / Down buttons to select an option: Super Fine / Fine / Normal.
4. Press MENU button to confirm your choice and then MODE button to return to photo mode.
5. The icon corresponding to your image quality choice will then show up at the top of the LCD screen.

Date/Time stamp

This function allows you to enable or disable the display of the system date and time on your photos.

1. Press MENU button to enter the settings menu of the photo mode.
2. Press Up / Down buttons to select **Date Stamp** in the settings menu and then MENU button to enter the submenu.
3. Press Up / Down buttons to select an option: Off / Date / Date & Time.
4. By choosing “Off”, there will be no date on photos.
5. By choosing “Date”, the date will be displayed on each photo once taken.
6. By choosing “Date & Time”, both date and time will be displayed on each photo taken.

White balance

This setting allows the camera to adjust the color of your photos according to the color of the light source.

1. Press MENU button to enter the settings menu of the photo mode.
2. Press Up / Down buttons to select **White Balance** in the settings menu and then MENU button to enter the submenu.
3. Press Up / Down buttons to select an option: Auto / Daylight / Cloudy / Tungsten / Fluorescent H / Fluorescent L.
4. Press MENU button to confirm your choice and then MODE button to return to photo mode.
5. The icon corresponding to your white balance choice will then show up at the bottom left of the LCD screen.

ISO

This function allows you to compensate bad light conditions when flash and tripod using are not possible. Choosing the lower ISO value helps prevent spots appearing on your photo.

1. Press MENU button to enter the settings menu of the photo mode.
2. Press Up / Down buttons to select **ISO** in the settings menu and then MENU button to enter the submenu.
3. Press Up / Down buttons to select an option: Auto / 50 / 100 / 200 / 400 / 800 / 1600.
4. Press MENU button to confirm your choice and then MODE button to return to photo mode.

Exposure

This setting allows you to control the brightness of your photos.

1. Press MENU button to enter the settings menu of the photo mode.
2. Press Up / Down buttons to select **Exposure** in the settings menu and then MENU button to enter the submenu.
3. Press Up / Down buttons to select an exposure value from -2 to +2.
4. Press MENU button to confirm your choice and then MODE button to return to photo mode.
5. The icon corresponding to your exposure choice will then be displayed at the bottom left of the LCD screen.

Sharpness

This setting allows you to adjust the sharpness of your images, making edges more or less distinct.

1. Press MENU button to enter the settings menu of the photo mode.
2. Press Up / Down buttons to select **Image Sharpness** in the settings menu and then MENU button to enter the submenu.
3. Press Up / Down buttons to select an option: Sharp / Normal / Soft.
4. Press MENU button to confirm your choice and then MODE button to return to photo mode.

Metering

This setting allows you to adjust the metering point.

1. Press MENU button to enter the settings menu of the photo mode.
2. Press Up / Down buttons to select **Metering** in the settings menu and then MENU button to enter the submenu.
3. Press Up / Down buttons to select an option: Center / Multi / Spot.
4. Press MENU button to confirm your choice and then MODE button to return to photo mode.

Macro

This setting allows you to adjust the photo shooting of a more or less distant (10cm ~ 25cm) object by focusing the right hyperfocal distance.

Note: The camera is by default in Far shooting mode.

1. Press MENU button to enter the settings menu of the photo mode.
2. Press Up / Down buttons to select **Macro** in the settings menu and then MENU button to enter the submenu.
3. Press Up / Down buttons to choose between: On (= Macro shooting 🌸) / Off (= Far shooting 🏔️).
4. Press MENU button to confirm your choice and then MODE button to return to photo mode.

General setup of the camera

The camera setup menu can be accessed in all modes by pressing MENU button once and then pressing Right button, and is mainly used to modify certain settings specific to the camera operation.

Beep sound

This setting allows you to switch the sound of the camera buttons on or off.

1. Press MENU button and then Right button to enter the setup menu of the camera.
2. Press Up / Down buttons to select **Beep** in the setup menu and then MENU button to enter the submenu.
3. Press Up / Down buttons to choose between: On / Off.
4. Press MENU button to confirm your choice and then MODE button to return to photo mode.

Frequency

This setting allows you to reduce flickering and avoid strips effect when photo shooting.

Note: the default frequency setting is 60Hz.

1. Press MENU button and then Right button to enter the setup menu of the camera.
2. Press Up / Down buttons to select **Frequency** in the setup menu and then MENU button to enter the submenu.

3. Press Up / Down buttons to select an option: 50Hz / 60Hz.
4. Press MENU button to confirm your choice and then MODE button to return to photo mode.

Auto power off

This setting allows you to program the automatic camera shutdown if you do not use anymore for a while to save battery charge.

Note: The default auto power off setting is 1 minute.

1. Press MENU button and then Right button to enter the setup menu of the camera.
2. Press Up / Down buttons to select **Auto Power Off** in the setup menu and then MENU button to enter the submenu.
3. Press Up / Down buttons to select an option: Off / 1 Minute / 3 Minutes / 5 Minutes.
4. Press MENU button to confirm your choice and then MODE button to return to photo mode.

Note: if you choose "Off", the camera will not switch off until the battery is completely discharged or it is manually turned off.

Date/Time setting

This setting allows you to set system date and time that will be displayed on the photos if you turn Date/Time stamp function on.

1. Press MENU button and then Right button to enter the setup menu of the camera.
2. Press Up / Down buttons to select **Date/Time** in the setup menu and then MENU button to enter the submenu.
3. Press Left / Right buttons to select successively the year, month, day, time and the date layout.
4. Press Up / Down buttons to set the highlighted data.
5. Press MENU button to confirm your choice and then MODE button to return to photo mode.

Language

The camera supports many languages.

1. Press MENU button and then Right button to enter the setup menu of the camera.
2. Press Up / Down buttons to select **Language** in the setup menu and then MENU button to enter the submenu.
3. Press Up / Down buttons to select your language.
4. Press MENU button to confirm your choice and then MODE button to return to photo mode.
5. The camera software then automatically switches to the chosen language.

Format

This function allows you to format the memory card and erase all files stored on it including protected ones.

Note: Please use this function with caution. Once the memory card is formatted, all files stored on it will be permanently deleted. As this procedure is irreversible, it is highly recommended to transfer all photo, videos or other important files to a computer

before formatting.

1. Press MENU button and then Right button to enter the setup menu of the camera.
2. Press Up / Down buttons to select **Format Memory Card** in the setup menu and then MENU button to enter the submenu.
3. Press Up / Down buttons to choose between: Yes / No.
4. Press MENU button to confirm your choice.
5. "Please wait" then shows up on the LCD screen if you launched a formatting. Once it is finished, "Completed" suddenly shows up and the camera automatically comes back to photo mode.



Default setting

This setting allows you to reset your camera settings back to the factory defaults values.

1. Press MENU button and then Right button to enter the setup menu of the camera.
2. Press Up / Down buttons to select **Default Setting** in the setup menu and then MENU button to enter the submenu.
3. Press Up / Down buttons to choose between: Yes / No.
4. Press MENU button to confirm your choice.
5. Once the system reset is done, "Completed" suddenly shows up on the LCD screen and the camera automatically comes back to photo mode.

Video mode

Note: The camera has limited internal memory and does not allow video recording without a SD card (up to 32 GB) inserted.

1. Press MODE button twice to select the video mode.
2. The video icon  will show up at the top left of the LCD screen and the elapsed recording time in the upper right corner.
3. Press Shutter button to start recording.
4. A flashing red dot  and a red chronometer will show up at the top right of the LCD screen to indicate that the video recording is in progress.
5. Press again Shutter button to stop recording and save the video file in AVI format.

- Note:**
- The camera also has a microphone to record the surrounding sound of each video and speaker to reproduce it when you view this video in playback mode.
 - You can play all AVI file you shot with the playback mode or to your computer with QuickTime player or Windows Media

Player.

- When the camera's memory is full, the "Card Full" message will show up on the LCD screen when you attempt shoot more videos. Transfer all files stored on SD memory card to your PC or delete them to shoot more videos. Alternatively, you can insert a new SD memory card to expand the memory and record longer videos.

In video mode, there are only two settings to setup: video size and with balance.

Video size

The camera has only three video resolutions. The larger the image size, the sharper and larger the video, so it will take up more space on the memory card.

1. Press MENU button to enter the settings menu of the video mode.
2. Press Up / Down buttons to select **Image Size** in the settings menu and then MENU button to enter the submenu.
3. Press Up / Down buttons to select an option: 1080 (30fps), 720 (30fps), VGA (30fps).
4. Press MENU button to confirm your choice and then MODE button to return to photo mode.
5. The icon corresponding to your image size choice will then shows up at the top of the LCD screen.

White balance

This setting allows the camera to adjust the color of your video according to the color of the light source.

1. Press MENU button to enter the settings menu of the video mode.
2. Press Up / Down buttons to select **White Balance** in the settings menu and then MENU button to enter the submenu.
3. Press Up / Down buttons to select an option: Auto / Daylight / Cloudy / Tungsten / Fluorescent H / Fluorescent L.
4. Press MENU button to confirm your choice and then MODE button to return to photo mode.
5. The icon corresponding to your white balance choice will then be displayed at the bottom left of the LCD screen.

Playback mode

With the playback mode, you cannot only view the photos and videos stored on the memory card in full screen or thumbnail but also protect, delete, and rotate them. To switch on it, press the MODE button three times and the  icon will show up on the upper left corner of the LCD screen to indicate that the playback mode is well activated.

Note: "No Existing File" will show up on the LCD screen if there are no photos/videos in the camera.

From full screen to thumbnail display

In playback mode, you can display all photo and video files stored on the memory card in thumbnails.

1. Press (W) / Zoom out button to enter the thumbnail display.
2. Press Up / Down / Left / Right buttons to select the thumbnail of a photo or video (these are marked with a the  icon to differentiate them).
3. Press MENU button to display the selected file in full screen.

Zoom in on a photo

This handling allows you to view more precisely the details of a photo.

1. Press Left / Right buttons to select a photo.
2. Press (T) button to zoom in on the photo.
3. Press Up / Down / Left / Right buttons to move around on the photo.
4. Press (W) button to zoom out until the photo is displayed in full screen again.

Settings menu of the playback mode

To access the playback mode settings menu to either protect, delete or rotate photos, press the MENU button once and follow the instructions below.

Protect

This function allows you to protect your photos/videos from accidental deletion.

1. Press MENU button to enter the settings menu of the playback mode.
2. Press Up / Down buttons to select **Protect** in the settings menu and then MENU button to enter the submenu.
3. Press Up / Down buttons to select an option: Single / Lock All Images / Unlock All Images.
4. Press MENU button to confirm your choice.
5. A protection confirmation message will then show up with “Yes” or “No” options.
6. Press Up / Down buttons to make a choice and then MENU button to definitely confirm your intention.
7. The camera will automatically exit the playback mode settings menu and return to files display.

Note: If you chose to protect one or many files, a lock icon will show up on each file at the top left of the LCD screen.

Delete

You can delete unwanted photos and videos to free up more memory. You can do this file by file or delete all unprotected photos and videos stored on the memory card.

1. Press MENU button to enter the settings menu of the playback mode.
2. Press Up / Down buttons to select **Delete** in the settings menu and then MENU button to enter the submenu.
3. Press Up / Down buttons to select an option: Single / All.

4. Press MENU button to confirm your choice.
5. A deletion confirmation message will then show up with “Yes” or “No” options.
6. Press Up / Down buttons to make a choice and then MENU button to definitely confirm your intention.

Note:

- Locked files cannot be deleted.
- This procedure is irreversible, so all unprotected files will be definitely lost once you confirm the total deletion of files stored on the memory card.

Rotate

This function allows you to rotate photos.

1. Press MENU button to enter the settings menu of the playback mode.
2. Press Up / Down buttons to select **Rotate** in the settings menu and then MENU button to enter the submenu.
3. Press Up / Down buttons to first select the “Rotate” option.
4. Press MENU button until the photo has reached the desired orientation.
5. Press Down button to move to “Save” option and then MENU button to confirm the rotation saving.
6. The camera will automatically exit the playback mode settings menu and return to files display.

Note: Protected files cannot be rotated.

AVI video files playing

1. In playback mode, press Left / Right buttons to select the AVI video file you want to playback. Alternatively, press (W) button to enter thumbnail display and select a video by pressing Left / Right buttons. Then press MENU button to display the selected video file in full screen.
2. Press Up button to play the video file and press it again to pause.
3. Press Down button to stop video file playing.

Note: To protect and delete videos, follow the same procedures as explained above for photos.

Download photos or video files to your PC

First, connect your camera to the computer via a USB cable that can read data and then turn it on:

“MSDC” will show up on the camera LCD screen while a window (Removable Disk (H:)) will show up on your PC.

Now you can copy files to your computer in two ways:

1. Download photos directly from the windows.
2. Choose “Copy pictures to a folder on my computer” on the Removable Disk (H:). After you have clicked “OK”, there will be some windows on the screen for you to complete the copying step by step. You only need to select the default settings to complete the transferring.

Or you can:

1. Click on the computer icon on the desktop.
2. Your memory card will show up as a removable storage device.
3. Click on it to view all files stored in the subfolder DCIM.
4. Then you can simply copy and paste files you want on your computer.

Appendix A: technical specifications

Image sensor	CMOS Sensor
Image resolution	(18M) 4896x3672, (16M) 4608x3456, (14M) 4288x3216, (12M) 4000x3000, (10M) 3648x2736, (9M) 3264x2448, (7M HD) 3648x2056, (5M) 2592x1944, (3M) 2048x1536, (2M HD) 1920x1080, (VGA) 640x480
Video resolution	1080P (30fps), 720P (30fps), VGA (30fps)
File Format	JPEG (photo)/AVI (video)
External memory	SD card up to 32 GB
LCD display	2.7" TFT LCD
Lens	Optical zoom lens
Zoom	8X optical zoom, 8X digital zoom
Exposure	-2.0EV — +2.0EV
White balance	Automatic/Daylight/Cloudy/Tungsten/Fluorescent H/Fluorescent L
ISO	Auto/100/200/400/800/1600
Scene	Auto/Scenery/Backlight/Night Portrait/Night Scenery/Building/Kids/Food/Text/Snow/Fireworks/Sunset
Flash	Auto/Manual/Red-eye reduction/Off
Self-timer	Off/2s/5s/10s
Interface	USB 2.0
System requirements	Windows XP/VISTA/7/MAC
Battery	Lithium battery
Working temperature	0-40°C

Appendix B: common problems and solution

Q: I have taken photos but my computer does not recognize my camera. What do I do?

A: First of all, make sure you took photos. Take a few photos as a test, and then try downloading them to your computer by connecting it to the camera with the USB cable. Alternatively, you can insert the memory card directly into your computer card slot if your computer has one, or use an external card slot that can be connected to your computer USB port. If you still get a “No photos in camera” message on your computer, check that it meets the minimum requirements as indicated at the beginning of this instruction manual.

Q: How to be sure that I have not lost any important photos?

A: As all files are stored on the SD card inserted in your camera, make sure there is always enough space on the card for you to take pictures. It is recommended that you insert a memory card up to 32 GB and regularly transfer the files stored on the memory card to your computer to free up more memory. This will also be the backup data when you have lost or damaged the SD card. The test photos are stored in the limited RAM of the SD card but if the camera has insufficient power or is out of power, all the test photos will be lost.

Q: Will the device work normally if I use a Mac computer?

A: The device can be used as a removable disk on Mac OS X (10.5.x or higher version).

Introduction

Merci d'avoir acheté cet appareil photo numérique, il peut non seulement prendre des photos et enregistrer des vidéos haute définition mais aussi être utilisé comme disque amovible. Tout ce dont vous avez besoin pour prendre des photos de qualité est inclus avec votre appareil photo, veuillez lire attentivement ce manuel avant de l'utiliser.

Fonctionnalités clés

- Résolutions vidéo – 1080 (30fps), 720 (30fps), VGA (30fps)
- Appareil photo 18 mégapixels avec 12 résolutions au choix - (18M) 4896x3672, (16M) 4608x3456, (14M) 4288x3216, (12M) 4000x3000, (10M) 3648x2736, (8M) 3264x2448, (7M HD) 3648x2056, (5M) 2592x1944, (3M) 2048x1536, (2M HD) 1920x1080, (VGA) 640x480
- Écran LCD TFT 2.7 pouces
- Zoom optique 8X
- Zoom numérique 8X
- (AS) Anti-Secousses
- Macro
- Prise de vue continue
- Retardateur
- Prise en charge toute carte mémoire SD allant jusqu'à 32 GB (marque certifiée de préférence)
- Flash intégré

Contenu de la boîte :

- Appareil photo numérique
- Câble USB
- Manuel d'utilisation
- Batterie lithium
- Dragonne
- Sacoche
- Carte SD 16 GB

Configuration du système informatique pour WindowsXP

Si vous souhaitez transférer des photos et des vidéos sur ordinateur Windows XP, celui-ci doit être configuré comme suit :

- Processeur Pentium III compatible avec Windows XP ou supérieur
- RAM de 128 MB avec au moins 150 MB d'espace disque disponible
- Interface USB disponible
- Résolution d'écran recommandée : 1024 x 768 pixels ou plus
- Carte graphique couleur 16 bits ou supérieure

Configuration du système informatique pour Windows Vista/7

Si vous souhaitez transférer des photos et des vidéos sur ordinateur Windows Vista/7, celui-ci doit être configuré comme suit :

- Processeur Windows Vista/7 de 800 MHz
- RAM de 512 MB
- Disque dur de 20 GB avec au moins 15 GB d'espace disque disponible
- Prise en charge Super VGA graphics
- Interface USB disponible

Configuration du système informatique pour Macintosh

Si vous souhaitez transférer des photos et des vidéos sur Mac, celui-ci doit être configuré comme suit :

- Processeur Macintosh G3 de 500 MHz ou supérieur
- Version Mac OS X ou 10.5.X voire antérieure
- RAM d'au moins 128 MB ou plus (256 MB recommandés) avec au moins 150 MB d'espace disque disponible
- Résolution d'écran recommandée : 800 x 600 pixels ou plus
- Affichage en millions de couleurs

Description de l'appareil photo

Fentes batterie
et carte SD

Pas de vis trépied

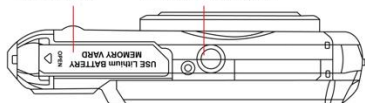

Obturbateur

Microphone

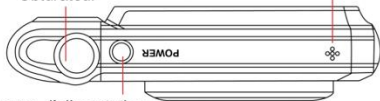

Bouton d'alimentation

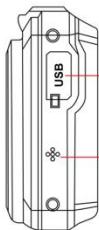

Port USB

Haut-parleur

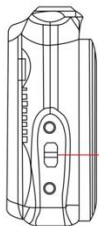

Passant dragonne

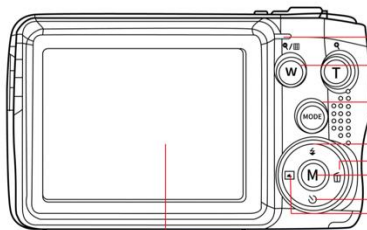

Voyant lumineux

Boutons W(Zoom avant)/
T(Zoom arrière)

Bouton MODE

Bouton Haut/Flash

Bouton Droite/Supprimer

Bouton MENU

Bouton Bas/Retardateur

Bouton Gauche/Scène

Écran LCD

Flash

Voyant lumineux

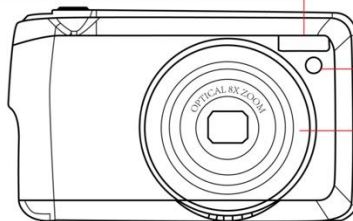

Objectif

Préparation avant usage

Installation de la batterie lithium

Procédez tout d'abord à l'installation de la batterie lithium fournie avec l'appareil photo en suivant les instructions suivantes afin que celui-ci puisse fonctionner.

1. Faites glisser le couvercle du compartiment à batterie situé en dessous de l'appareil photo pour accéder à son emplacement :



2. Insérez la batterie lithium dans le bon sens de polarité.
3. Refermez ensuite le couvercle et faites-le glisser dans le sens inverse pour le verrouiller.
4. Une fois l'appareil photo en marche, une icône de batterie apparaît en bas à droite de l'écran LCD.



Batterie complètement chargée



Batterie moyennement chargée



Batterie faible

Remarque :

- L'avertissement "batterie faible" s'affichera à l'écran lorsque la charge de la batterie est insuffisante. Votre appareil photo s'éteindra alors peu de temps après.
- Veuillez retirer la batterie si vous ne comptez pas utiliser l'appareil photo pendant un certain temps afin de prolonger sa durée de vie.

Chargement de la batterie lithium

Pour recharger la batterie lithium, il vous suffit simplement de connecter l'appareil photo (sans en avoir ôté la batterie) à votre ordinateur via le câble USB fourni dans la boîte. Le voyant LED rouge à l'arrière de l'appareil s'allume alors pour vous indiquer que la batterie est en cours de chargement ; celui-ci s'éteint ensuite lorsqu'elle est complètement chargée. Vous pouvez également recharger la batterie lithium en branchant l'appareil photo sur secteur si vous disposez d'un adaptateur auquel vous pouvez relier le câble USB.

Installation de la carte mémoire SD

L'appareil photo prend en charge toute carte mémoire SD d'une capacité allant jusqu'à 32 GB. Avant d'utiliser l'appareil photo, il est nécessaire d'insérer une carte SD dans la fente y étant dédiée afin d'en étendre sa capacité de stockage. Pour la retirer, il suffit d'appuyer fermement dessus pour qu'elle s'éjecte elle-même de la fente.

Veuillez-vous référer au schéma ci-dessous pour l'installer correctement :

1. Faites glisser le couvercle du compartiment à batterie situé en dessous de l'appareil photo afin d'accéder à la fente pour carte mémoire.
2. Insérez la carte mémoire en la faisant glisser délicatement dans le bon sens de polarité et jusqu'à ce qu'elle émette un clic (le dessus de la carte doit être aligné avec celui de la batterie).



3. Une icône SD apparaît alors sur l'écran LCD lorsque vous allumez l'appareil photo, vous indiquant que la carte a bien été installée et que tous les fichiers y seront donc enregistrés.
5. Refermez ensuite le couvercle et faites-le glisser dans le sens inverse pour le verrouiller.
4. Assurez-vous que la carte n'est pas verrouillée autrement les photos et les vidéos que vous aurez prises ne seront pas sauvegardées.

Remarque :

- La mémoire interne ne peut stocker que quelques photos à des fins de test. Il est recommandé de les télécharger sur un ordinateur si vous souhaitez les conserver car vous risquez de les perdre lorsque l'appareil photo s'éteint automatiquement parce que sa charge est faible ou lorsque vous retirez la batterie.
- S'il y a une photo enregistrée dans la mémoire interne lorsque vous insérez une carte dans votre appareil photo, un message "Copier sur carte" devrait apparaître sur l'écran LCD avec les options Oui ou Non. Si vous sélectionnez "Oui", la photo sera alors directement copiée sur la carte.
- Le formatage supprimera toutes les données stockées sur la carte mémoire, y compris celles étant protégées.
- Ne retirez surtout pas la carte SD pendant le formatage car cela pourrait l'endommager ou bien la rendre inutilisable.
- Lorsque la mémoire est pleine, téléchargez les fichiers de la carte SD sur votre PC ou supprimez directement certaines photos et vidéos pour libérer de l'espace de stockage.

Tenir correctement votre appareil photo lorsque vous prenez des photos

Appuyez d'abord sur le bouton d'alimentation pour allumer l'appareil photo et activer l'objectif zoom à mise au point automatique pour qu'il s'ouvre comme un périscope. Tenez ensuite fermement l'appareil photo en évitant de placer vos doigts devant l'objectif ou le flash comme indiqué sur le schéma ci-dessous.

Remarque : Veillez à ne pas toucher ou bloquer l'objectif lorsqu'il se déploie car cela pourrait endommager l'appareil photo.

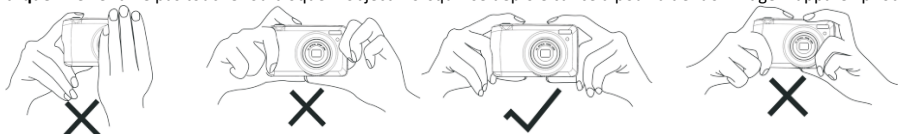

Débuter avec votre appareil photo

Mise en marche de l'appareil photo

Appuyez une fois sur le bouton d'alimentation pour allumer votre appareil photo. L'écran LCD va ensuite s'allumer et le zoom à mise au point automatique s'ouvrir, vous indiquant ainsi que l'appareil est allumé et prêt à être utilisé.

Extinction de l'appareil photo



Appuyez une fois sur le bouton d'alimentation pour éteindre votre appareil photo. Lorsque le niveau de la batterie est insuffisant, l'appareil photo affiche une icône rouge  sur l'écran LCD et s'éteint automatiquement après quelques secondes.

Changement de mode

L'appareil photo numérique prend en charge 3 modes :

- Mode photo : ce mode vous permet de prendre des photos fixes et d'ajuster les paramètres de prise de vue photo.
- Mode vidéo : ce mode vous permet d'enregistrer des vidéos et d'ajuster les paramètres de prise de vue vidéo.
- Mode lecture : ce mode vous permet non seulement de visualiser les photos ou vidéos stockées sur la carte mémoire, mais également de protéger, supprimer et faire pivoter vos photos.

Pour sélectionner un mode en particulier, veuillez suivre les étapes ci-dessous :

1. Appuyez sur le bouton MODE pour basculer entre les 3 modes.
2. En mode photo, l'icône  apparaîtra en haut à gauche de l'écran LCD. En mode vidéo, l'icône  apparaîtra au même endroit et en mode lecture, il s'agira de l'icône .

Mode photo

Par défaut, le mode photo est le premier à s'afficher à la mise sous tension de l'appareil photo.

Prise de vue

1. Tenez fermement l'appareil photo et positionnez votre prise de vue en fonction de l'image affichée à l'écran.
2. Appuyez légèrement sur le bouton obturateur et patientez le temps que l'appareil photo fasse une mise au point sur la cible.
3. Placez la cible dans le cadre blanc apparaissant à l'écran.
4. Lorsque le cadre devient vert, appuyez plus fort sur le bouton obturateur pour capturer l'image. L'enregistrement de la photo sur la carte mémoire prend ensuite quelques secondes.

Remarque :

- Après chaque capture, le nombre affiché en haut à droite de l'écran indique combien de photos supplémentaires vous pouvez encore prendre tenu des paramètres actuels et de la capacité de la carte mémoire installée dans l'appareil photo.
- Lorsque la mémoire de l'appareil photo est pleine, l'écran LCD affiche "Mémoire pleine" si vous appuyez sur le bouton obturateur. Pour continuer à prendre des photos, il vous faut soit transférer tous les fichiers de la carte mémoire sur votre ordinateur (comme expliqué ci-dessous dans la section "Télécharger des fichiers photos ou des vidéos sur votre PC") soit en supprimer quelques-uns pour retrouver un peu plus de mémoire. Vous pouvez autrement insérer une nouvelle carte mémoire SD vide.
- Cet appareil photo nécessite une carte SD d'une capacité allant jusqu'à 32 GB pour fonctionner normalement.

Zoom numérique

Avec le zoom numérique, vous pouvez agrandir votre cible jusqu'à 8 fois en appuyant sur le bouton (T) pour faire un zoom avant



et sur le bouton (W) pour faire un zoom arrière. L'icône s'affichera à droite sur l'écran LCD.

Remarque : L'appareil photo ajuste automatiquement l'objectif lorsque vous utilisez cette fonction, veuillez donc ne pas le toucher lorsque celui-ci fait la mise au point.





Boutons de raccourci sur le cadran MENU

L'appareil dispose de 4 boutons de raccourci sur le cadran MENU vous permettant d'accéder rapidement aux réglages suivants : Flash (bouton Haut), Scène (bouton Gauche), Retardateur (bouton Bas) et Supprimer (bouton Droite). En appuyant sur l'un de ces boutons, vous pouvez directement accéder aux options de réglage de la fonction correspondante.

Flash

Dans des conditions de faible luminosité, il est préférable d'utiliser le flash intégré. Vous pouvez également l'activer pour compenser un contre-jour.

Réglez le flash comme suit :

- Flash automatique : appuyez sur le bouton Flash à plusieurs reprises jusqu'à l'icône . Le flash devrait s'enclencher automatiquement si luminosité de la prise de vue est faible.
- Flash manuel : appuyez sur le bouton Flash à plusieurs reprises jusqu'à l'icône . Le flash restera actif jusqu'à ce que vous le désactiviez. Si le flash n'est pas prêt, le voyant vert à côté de l'écran LCD ainsi que l'icône  clignoteront ; vous devez alors attendre que le flash se charge.
- Réduction yeux-rouges : appuyez sur le bouton Flash à plusieurs reprises jusqu'à l'icône  pour activer la réduction des yeux rouges.
- Flash désactivé : appuyez sur le bouton Flash à plusieurs reprises jusqu'à l'icône  pour le désactiver.

Remarque : Un avertissement "Batterie faible" apparaîtra sur l'écran LCD si la batterie est trop faible pour permettre au flash de se déclencher.

Scène

L'appareil photo dispose d'un multiple choix de scènes afin d'adapter la prise de vue à n'importe quel environnement : Auto / Paysage / Contre-jour / Portrait de nuit / Paysage de nuit / Bâtiment / Enfants / Nourriture / Texte / Neige / Feux d'artifice / Coucher de soleil. Choisissez la scène en fonction de la lumière et des conditions environnementales prévalant au moment de la prise de vue.

1. Appuyez sur le bouton Scène (ou bouton Gauche) pour entrer dans le menu Scène.
2. Appuyez sur les boutons Haut / Bas pour sélectionner une option : Auto / Paysage / Contre-jour / Portrait de nuit / Paysage de nuit / Bâtiment / Enfants / Nourriture / Texte / Neige / Feux d'artifice / Coucher de soleil.
3. Appuyez sur le bouton MENU pour confirmer votre choix et revenir au mode photo.
4. L'icône correspondant à votre choix de scène s'affiche alors en haut à gauche de l'écran LCD.

Supprimer

Vous pouvez supprimer le dernier fichier que vous venez de capturer en appuyant sur ce bouton.

1. Appuyez sur le bouton Supprimer  (ou bouton Droite).
2. Le message "Supprimer ce fichier ?" avec les options "Oui" ou "Non" apparaîtra alors sur l'écran LCD en bas du dernier fichier enregistré.
3. Appuyez sur les boutons Gauche / Droite pour choisir entre "Oui" ou "Non" et supprimer le fichier ou annuler la

suppression.

4. Appuyez sur le bouton MENU pour confirmer.
5. Si vous avez choisi "Oui", les options du menu Supprimer passeront au fichier suivant du mode de lecture. Il suffit juste d'appuyer sur le bouton MODE pour revenir au mode photo.
6. Si vous avez choisi "Non", vous reviendrez automatiquement au mode photo.

Retardateur

Vous pouvez vous inclure dans une photo en activant cette fonction pour retarder le délai entre le moment où vous appuyez sur le bouton obturateur et celui où la capture photo s'enclenche. Idéal pour les photos de groupe, nous vous recommandons d'utiliser un trépied ou de placer l'appareil photo sur une surface stable si vous souhaitez utiliser le retardateur.

1. Appuyez sur le bouton Retardateur  (on bouton Bas) pour entrer dans le menu Retardateur.
2. Appuyez sur les boutons Haut / Bas pour sélectionner une option : Arrêt / 2 sec. / 5 sec. / 10 sec. / Double.
3. Appuyez sur le bouton MENU pour confirmer votre choix et revenir au mode photo.
4. L'icône correspondant à votre choix de retardateur s'affiche alors en haut de l'écran LCD.
5. Le voyant lumineux à l'avant de l'appareil photo clignotera jusqu'à ce que le compte à rebours que vous aviez choisi soit écoulé.

Menu des paramètres du mode photo

Pour accéder au menu des paramètres du mode photo et régler votre prise de vue, appuyez une fois sur le bouton MENU et suivez les instructions ci-dessous.

Taille de l'image

Les paramètres de taille et de qualité d'image déterminent le nombre de photos pouvant être enregistrées et la mémoire requise pour chaque photo. Plus la qualité de la photo est élevée, plus la mémoire occupée est importante. La taille et la qualité de l'image auront également une incidence sur la taille maximale à laquelle vous pourrez imprimer votre photo.

Réglez la taille de l'image comme suit :

1. Appuyez sur le bouton MENU pour entrer dans le menu des paramètres du mode photo.
2. Appuyez sur les boutons Haut / Bas pour sélectionner **Taille de l'image** dans le menu des paramètres puis sur le bouton MENU pour accéder au sous-menu.
3. Appuyez sur les boutons Haut / Bas pour sélectionner une option : (18M) 4896x3672, (16) 4608x3456, (14M) 4288x3216, (12M) 4000x3000, (10M) 3648x2736, (8M) 3264x2448, (7M HD) 3648x2056, (5M) 2592x1944, (3M) 2048x1536, (2M HD) 1920x1080, (VGA) 640x480.
4. Appuyez sur le bouton MENU pour confirmer votre choix puis sur le bouton MODE pour revenir au mode photo.
5. L'icône correspondant à votre choix de taille d'image s'affiche alors en haut de l'écran LCD.

Remarque : L'appareil photo dispose de deux tailles d'image haute définition de 2M et 7M.

Retardateur

Vous pouvez vous inclure dans une photo en activant cette fonction pour retarder le délai entre le moment où vous appuyez sur le bouton obturateur et celui où la capture photo s'enclenche. Idéal pour les photos de groupe, nous vous recommandons d'utiliser un trépied ou de placer l'appareil photo sur une surface stable si vous souhaitez utiliser le retardateur.

1. Appuyez sur le bouton MENU pour entrer dans le menu des paramètres du mode photo.
2. Appuyez sur les boutons Haut / Bas pour sélectionner **Retardateur** dans le menu des paramètres puis sur le bouton MENU pour accéder au sous-menu.
3. Appuyez sur les boutons Haut / Bas pour sélectionner une option : Arrêt / 2 sec. / 5 sec. / 10 sec. / Double.
4. Appuyez sur le bouton MENU pour confirmer votre choix puis sur le bouton MODE pour revenir au mode photo.
5. L'icône correspondant à votre choix de retardateur s'affiche alors en haut de l'écran LCD.
6. Le voyant lumineux à l'avant de l'appareil photo clignotera jusqu'à ce que le compte à rebours que vous aviez choisi soit écoulé.

Rafale

Cette fonction vous permet de prendre jusqu'à 5 photos en continu après avoir appuyé une seule fois sur le bouton obturateur.

1. Appuyez sur le bouton MENU pour entrer dans le menu des paramètres du mode photo.
2. Appuyez sur les boutons Haut / Bas pour sélectionner **Rafale** dans le menu des paramètres puis sur le bouton MENU pour accéder au sous-menu.
3. Appuyez sur les boutons Haut / Bas pour choisir entre : Arrêt / Marche.
4. Appuyez sur le bouton MENU pour confirmer votre choix puis sur le bouton MODE pour revenir au mode photo.
5. L'icône correspondante s'affiche alors en haut de l'écran LCD vous indiquant que la fonction est activée.

Qualité de l'image

La qualité a également une incidence sur le nombre de photos que vous pouvez prendre. Plus la qualité est élevée, moins vous pourrez prendre de photos, mais celles-ci seront de meilleure qualité.

Remarque : Le réglage par défaut de la qualité est "Bonne".

1. Appuyez sur le bouton MENU pour entrer dans le menu des paramètres du mode photo.
2. Appuyez sur les boutons Haut / Bas pour sélectionner **Qualité de l'image** dans le menu des paramètres puis sur le bouton MENU pour accéder au sous-menu.
3. Appuyez sur les boutons Haut / Bas pour sélectionner une option : Très bonne / Bonne / Normale.
4. Appuyez sur le bouton MENU pour confirmer votre choix puis sur le bouton MODE pour revenir au mode photo.

5. L'icône correspondant à votre choix de qualité d'image s'affiche alors en haut de l'écran LCD.

Horodatage

Cette fonction vous permet d'activer ou de désactiver l'affichage de la date et de l'heure du système sur vos photos.

1. Appuyez sur le bouton MENU pour entrer dans le menu des paramètres du mode photo.
2. Appuyez sur les boutons Haut / Bas pour sélectionner **Horodatage** dans le menu des paramètres puis sur le bouton MENU pour accéder au sous-menu.
3. Appuyez sur les boutons Haut / Bas pour sélectionner une option : Arrêt / Date / Date & Heure.
4. Si vous avez choisi "Arrêt", il n'y aura pas de date ou d'heure sur les photos.
5. Si vous avez choisi "Date", la date sera affichée sur chaque photo prise.
6. Si vous avez choisi "Date & Heure", la date et l'heure seront affichées sur chaque photo une fois prise.

Balance des blancs

Ce paramètre permet à l'appareil photo d'ajuster la couleur de vos photos en fonction de la couleur de la source lumineuse.

1. Appuyez sur le bouton MENU pour entrer dans le menu des paramètres du mode photo.
2. Appuyez sur les boutons Haut / Bas pour sélectionner **Balance des blancs** dans le menu des paramètres puis sur le bouton MENU pour accéder au sous-menu.
3. Appuyez sur les boutons Haut / Bas pour sélectionner une option : Auto / Lumière du jour / Nuageux / Tungstène / Fluorescent H / Fluorescent L.
4. Appuyez sur le bouton MENU pour confirmer votre choix puis sur le bouton MODE pour revenir au mode photo.
5. L'icône correspondant à votre choix de balance des blancs s'affiche alors en bas à gauche de l'écran LCD.

ISO

Cette fonction vous permet de compenser les mauvaises conditions d'éclairage lorsque l'utilisation du flash et du trépied n'est pas possible. Afin d'éviter l'apparition de taches sur votre photo, sélectionnez la valeur ISO la plus faible.

1. Appuyez sur le bouton MENU pour entrer dans le menu des paramètres du mode photo.
2. Appuyez sur les boutons Haut / Bas pour sélectionner **ISO** dans le menu des paramètres puis sur le bouton MENU pour accéder au sous-menu.
3. Appuyez sur les boutons Haut / Bas pour sélectionner une option : Auto / 50 / 100 / 200 / 400 / 800 / 1600.
4. Appuyez sur le bouton MENU pour confirmer votre choix puis sur le bouton MODE pour revenir au mode photo.

Exposition

Ce paramètre vous permet d'ajuster la luminosité de vos photos.

1. Appuyez sur le bouton MENU pour entrer dans le menu des paramètres du mode photo.
2. Appuyez sur les boutons Haut / Bas pour sélectionner **Exposition** dans le menu des paramètres puis sur le bouton MENU pour accéder au sous-menu.
3. Appuyez sur les boutons Haut / Bas pour sélectionner une valeur d'exposition de -2 à +2.
4. Appuyez sur le bouton MENU pour confirmer votre choix puis sur le bouton MODE pour revenir au mode photo.
5. L'icône correspondant à votre choix d'exposition s'affiche alors en bas à gauche de l'écran LCD.

Netteté

Ce paramètre vous permet d'ajuster la netteté de vos images, en rendant les bords plus ou moins distincts.

1. Appuyez sur le bouton MENU pour entrer dans le menu des paramètres du mode photo.
2. Appuyez sur les boutons Haut / Bas pour sélectionner **Netteté** dans le menu des paramètres puis sur le bouton MENU pour accéder au sous-menu.
3. Appuyez sur les boutons Haut / Bas pour sélectionner une option : Net / Normal / Flou.
4. Appuyez sur le bouton MENU pour confirmer votre choix puis sur le bouton MODE pour revenir au mode photo.

Mesure

Ce paramètre vous permet de régler le point de mesure.



1. Appuyez sur le bouton MENU pour entrer dans le menu des paramètres du mode photo.
2. Appuyez sur les boutons Haut / Bas pour sélectionner **Mesure** dans le menu des paramètres puis sur le bouton MENU pour accéder au sous-menu.
3. Appuyez sur les boutons Haut / Bas pour sélectionner une option : Centre / Multi / Spot.
4. Appuyez sur le bouton MENU pour confirmer votre choix puis sur le bouton MODE pour revenir au mode photo.

Macro

Ce réglage vous permet d'ajuster la prise de vue d'une cible plus ou moins éloignée (10cm ~ 25cm) en mettant au point la bonne distance hyperfocale.

Remarque : L'appareil photo est par défaut en mode Grand angle.

1. Appuyez sur le bouton MENU pour entrer dans le menu des paramètres du mode photo.
2. Appuyez sur les boutons Haut / Bas pour sélectionner **Macro** dans le menu des paramètres puis sur le bouton MENU pour accéder au sous-menu.

3. Appuyez sur les boutons Haut / Bas pour choisir entre : Marche (= Macro ) / Arrêt (= Grand angle ).
4. Appuyez sur le bouton MENU pour confirmer votre choix puis sur le bouton MODE pour revenir au mode photo.

Configuration générale de l'appareil photo

Le menu de configuration de l'appareil photo est accessible dans tous les modes en appuyant une fois sur le bouton MENU puis sur le bouton Droite. Celui-ci sert principalement à modifier certains paramètres propres au fonctionnement de l'appareil photo.

Bip

Ce paramètre vous permet d'activer ou de désactiver le son des boutons de l'appareil photo.

1. Appuyez sur le bouton MENU, puis sur le bouton Droite pour accéder au menu de configuration de l'appareil photo.
2. Appuyez sur les boutons Haut / Bas pour sélectionner **Bip** dans le menu de configuration puis sur le bouton MENU pour accéder au sous-menu.
3. Appuyez sur les boutons Haut / Bas pour choisir entre : Désactivé / Activé.
4. Appuyez sur le bouton MENU pour confirmer votre choix puis sur le bouton MODE pour revenir au mode photo.

Fréquence

Ce paramètre vous permet de réduire le scintillement et d'éviter l'effet de bandes lors de la prise de vue.

Remarque : Le réglage de la fréquence par défaut est 60 Hz.

1. Appuyez sur le bouton MENU puis sur le bouton Droite pour accéder au menu de configuration de l'appareil photo.
2. Appuyez sur les boutons Haut / Bas pour sélectionner **Fréquence** dans le menu de configuration puis sur le bouton MENU pour accéder au sous-menu.
3. Appuyez sur les boutons Haut / Bas pour sélectionner une option : 50Hz / 60Hz.
4. Appuyez sur le bouton MENU pour confirmer votre choix puis sur le bouton MODE pour revenir au mode photo.

Arrêt automatique

Ce paramètre vous permet de programmer l'arrêt automatique de l'appareil si vous ne l'utilisez plus pendant un certain temps afin d'économiser la charge de la batterie.

Remarque : Le réglage par défaut de l'arrêt automatique est d'une minute.

1. Appuyez sur le bouton MENU puis sur le bouton Droite pour accéder au menu de configuration de l'appareil photo.
2. Appuyez sur les boutons Haut / Bas pour sélectionner **Arrêt automatique** dans le menu de configuration puis sur le bouton MENU pour accéder au sous-menu.
3. Appuyez sur les boutons Haut / Bas pour sélectionner une option : Désactivé / 1 Minute / 3 Minutes / 5 Minutes.

- Appuyez sur le bouton MENU pour confirmer votre choix puis sur le bouton MODE pour revenir au mode photo.
- Remarque :** Si vous avez choisi “Désactivé”, l'appareil photo ne s'éteindra pas tant que la batterie ne soit pas complètement déchargée ou qu'il ne soit pas éteint manuellement.

Réglage de la date et de l'heure

Ce paramètre vous permet de définir la date et l'heure du système qui seront affichées sur les photos si vous activez la fonction Horodatage.

- Appuyez sur le bouton MENU puis sur le bouton Droite pour accéder au menu de configuration de l'appareil photo.
- Appuyez sur les boutons Haut / Bas pour sélectionner **Réglage date/heure** dans le menu de configuration puis sur le bouton MENU pour accéder au sous-menu.
- Appuyez sur les boutons Gauche / Droite pour sélectionner successivement l'année, le mois, le jour, l'heure et la disposition de la date.
- Appuyez sur les boutons Haut / Bas pour régler l'élément en surbrillance.
- Appuyez sur le bouton MENU pour confirmer votre choix puis sur le bouton MODE pour revenir au mode photo.

Langue

L'appareil photo dispose de plusieurs langues.

- Appuyez sur le bouton MENU puis sur le bouton Droite pour accéder au menu de configuration de l'appareil photo.
- Appuyez sur les boutons Haut / Bas pour sélectionner **Langue** dans le menu de configuration puis sur le bouton MENU pour accéder au sous-menu.
- Appuyez sur les boutons Haut / Bas pour sélectionner votre langue.
- Appuyez sur le bouton MENU pour confirmer votre choix puis sur le bouton MODE pour revenir au mode photo.
- Le logiciel de l'appareil photo passera ensuite automatiquement dans la langue choisie.

Formatage de la carte mémoire

Cette fonction vous permet de formater la carte mémoire et d'effacer tous les fichiers qui y sont stockés, y compris ceux protégés.

Remarque : Une fois la carte mémoire formatée, tous les fichiers y étant stockés seront définitivement supprimés. Étant donné que cette procédure est irréversible, il est fortement recommandé de transférer toutes les photos, vidéos ou autres fichiers importants sur un ordinateur avant de procéder à un formatage.

- Appuyez sur le bouton MENU puis sur le bouton Droite pour accéder au menu de configuration de l'appareil photo.
- Appuyez sur les boutons Haut / Bas pour sélectionner **Formater carte mémoire** dans le menu de configuration puis sur le bouton MENU pour accéder au sous-menu.

3. Appuyez sur les boutons Haut / Bas pour choisir entre : Oui / Non.
4. Appuyez sur le bouton MENU pour confirmer votre choix.
5. “Veuillez patienter” apparaît alors sur l'écran LCD si vous avez lancé un formatage. Une fois le formatage terminé, “Terminé” apparaît peu après et l'appareil photo revient automatiquement en mode photo.



Réglages par défaut

Cette fonction vous permet de réinitialiser les paramètres de votre appareil photo aux valeurs usine par défaut.

1. Appuyez sur le bouton MENU puis sur le bouton Droite pour accéder au menu de configuration de l'appareil photo.
2. Appuyez sur les boutons Haut / Bas pour sélectionner **Réglages par défaut** dans le menu de configuration puis sur le bouton MENU pour accéder au sous-menu.
3. Appuyez sur les boutons Haut / Bas pour choisir entre : Oui / Non.
4. Appuyez sur le bouton MENU pour confirmer votre choix.
5. Une fois la réinitialisation du système effectuée, “Terminé” apparaît peu après sur l'écran LCD et l'appareil photo revient automatiquement en mode photo.

Mode vidéo

Remarque : L'appareil photo a une mémoire interne limitée et ne permet pas d'enregistrer des vidéos sans qu'une carte SD ne soit insérée (jusqu'à 32 GB).

1. Appuyez deux fois sur le bouton MODE pour sélectionner le mode vidéo.
2. L'icône vidéo  apparaît en haut à gauche de l'écran LCD et le temps d'enregistrement écoulé dans le coin supérieur droit.
3. Appuyez sur le bouton obturateur pour lancer un enregistrement vidéo.
4. Un point rouge clignotant  et un chronomètre rouge apparaissent en haut à droite de l'écran LCD pour indiquer que l'enregistrement vidéo est en cours.
5. Appuyez à nouveau sur le bouton obturateur pour arrêter l'enregistrement et sauvegarder le fichier vidéo au format AVI.

Remarque :

- L'appareil photo est également équipé d'un microphone pour enregistrer le son environnant de chaque vidéo et d'un haut-parleur pour le reproduire lorsque vous regardez cette vidéo en mode lecture.
- Vous pouvez lire tous les fichiers AVI que vous avez enregistrés en mode lecture ou sur votre ordinateur avec QuickTime Player ou Windows Media Player.

- Lorsque la mémoire de l'appareil photo est pleine, le message "Mémoire pleine" s'affiche sur l'écran LCD lorsque vous essayez de prendre d'autres vidéos. Transférez tous les fichiers stockés sur la carte mémoire SD vers votre PC ou supprimez-les pour prendre d'autres vidéos. Vous pouvez également insérer une nouvelle carte mémoire SD pour étendre la mémoire et enregistrer des vidéos plus longues.

En mode vidéo, il n'y a que deux paramètres à configurer : la taille de l'image et la balance des blancs.

Taille de l'image

L'appareil photo ne dispose que de trois résolutions vidéo. Plus la taille de l'image est importante, plus la vidéo est nette et volumineuse, la faisant prendre plus d'espace sur la carte mémoire.

1. Appuyez sur le bouton MENU pour entrer dans le menu des paramètres du mode vidéo.
2. Appuyez sur les boutons Haut / Bas pour sélectionner **Taille de l'image** dans le menu des paramètres puis sur le bouton MENU pour accéder au sous-menu.
3. Appuyez sur les boutons Haut / Bas pour sélectionner une option : 1080 (30fps), 720 (30fps), VGA (30fps).
4. Appuyez sur le bouton MENU pour confirmer votre choix puis sur le bouton MODE pour revenir au mode photo.
5. L'icône correspondant à votre choix de taille d'image s'affiche alors en haut de l'écran LCD.

Balance des blancs

Ce paramètre permet à l'appareil photo d'ajuster la couleur de vos photos en fonction de la couleur de la source lumineuse.

1. Appuyez sur le bouton MENU pour entrer dans le menu des paramètres du mode vidéo.
2. Appuyez sur les boutons Haut / Bas pour sélectionner **Balance des blancs** dans le menu des paramètres puis sur le bouton MENU pour accéder au sous-menu.
3. Appuyez sur les boutons Haut / Bas pour sélectionner une option : Auto / Lumière du jour / Nuageux / Tungstène / Fluorescent H / Fluorescent L.
4. Appuyez sur le bouton MENU pour confirmer votre choix puis sur le bouton MODE pour revenir au mode photo.
5. L'icône correspondant à votre choix de balance des blancs s'affiche alors en bas à gauche de l'écran LCD.

Mode lecture

Grâce au mode lecture, vous pouvez non seulement visualiser les photos et les vidéos stockées sur la carte mémoire en plein écran ou en miniature, mais aussi les protéger, les supprimer et les faire pivoter. Pour l'activer, appuyez trois fois sur le bouton

MODE et l'icône  apparaîtra dans le coin supérieur gauche de l'écran LCD pour indiquer que le mode de lecture est bien activé.

Remarque : "Pas de fichier existant" apparaîtra sur l'écran LCD s'il n'y a pas de photos/vidéos dans l'appareil photo.

Passage du plein écran à l'affichage des miniatures

En mode lecture, vous pouvez afficher tous les fichiers photo et vidéo stockés sur la carte mémoire sous forme de miniatures.

1. Appuyez sur le bouton (W) / Zoom arrière pour accéder à l'affichage en miniatures.
2. Appuyez sur les boutons Haut / Bas / Gauche / Droite pour sélectionner la miniature d'une photo ou vidéo (celles-ci sont marquées de l'icône  pour les différencier).
3. Appuyez sur le bouton MENU pour afficher le fichier sélectionné en plein écran.

Zoomer sur une photo

Cette manipulation vous permet de visualiser plus précisément les détails d'une photo.

1. Appuyez sur les boutons Gauche / Droite pour sélectionner une photo.
2. Appuyez sur le bouton (T) pour zoomer sur la photo.
3. Appuyez sur les boutons Haut / Bas / Gauche / Droite pour vous déplacer sur la photo.
4. Appuyez sur le bouton (W) pour effectuer un zoom arrière jusqu'à ce que la photo s'affiche à nouveau en plein écran.

Menu des paramètres du mode lecture

Pour accéder au menu des paramètres du mode de lecture afin de protéger, supprimer ou faire pivoter des photos, appuyez une fois sur le bouton MENU et suivez les instructions ci-dessous.

Protéger

Cette fonction vous permet de protéger vos photos / vidéos contre toute suppression accidentelle.

1. Appuyez sur le bouton MENU pour entrer dans le menu des paramètres du mode lecture.
2. Appuyez sur les boutons Haut / Bas pour sélectionner **Protéger** dans le menu des paramètres puis sur le bouton MENU pour accéder au sous-menu.
3. Appuyez sur les boutons Haut / Bas pour sélectionner une option : Unique / Verrouiller toutes les images / Déverrouiller toutes les images.
4. Appuyez sur le bouton MENU pour confirmer votre choix.
5. Un message pour confirmer la protection s'affichera alors avec les options "Oui" ou "Non".
6. Appuyez sur les boutons Haut / Bas pour faire un choix puis sur le bouton MENU pour confirmer définitivement votre intention.
7. L'appareil photo quittera automatiquement le menu des paramètres du mode lecture et reviendra à l'affichage des fichiers.

Remarque : Si vous avez choisi de protéger un ou plusieurs fichiers, une icône de verrouillage apparaîtra sur chaque fichier en

haut à gauche de l'écran LCD.

Supprimer

Vous pouvez supprimer les photos et vidéos indésirables pour libérer plus de mémoire. Vous pouvez le faire fichier par fichier ou bien procéder à une suppression entière de l'ensemble des photos et vidéos non protégées stockées sur la carte mémoire.

1. Appuyez sur le bouton MENU pour entrer dans le menu des paramètres du mode lecture.
2. Appuyez sur les boutons Haut / Bas pour sélectionner **Supprimer** dans le menu des paramètres puis sur le bouton MENU pour accéder au sous-menu.
3. Appuyez sur les boutons Haut / Bas pour sélectionner une option : Unique / Tout.
4. Appuyez sur le bouton MENU pour confirmer votre choix.
5. Un message pour confirmer la suppression s'affichera alors avec les options "Oui" ou "Non".
6. Appuyez sur les boutons Haut / Bas pour faire un choix puis sur le bouton MENU pour confirmer définitivement votre intention.

Remarque :

- Les fichiers verrouillés ne peuvent pas être supprimés.
- Cette procédure est irréversible, tous les fichiers non protégés seront donc définitivement perdus dès que vous aurez confirmé la suppression totale des fichiers stockés sur la carte mémoire.

Pivoter

Cette fonction vous permet de faire pivoter des photos.

1. Appuyez sur le bouton MENU pour entrer dans le menu des paramètres du mode lecture.
2. Appuyez sur les boutons Haut / Bas pour sélectionner **Pivoter** dans le menu des paramètres puis sur le bouton MENU pour accéder au sous-menu.
3. Appuyez sur les boutons Haut / Bas pour sélectionner d'abord l'option "Rotation".
4. Appuyez sur le bouton MENU jusqu'à ce que la photo ait atteint l'orientation souhaitée.
5. Appuyez sur le bouton Bas pour passer à l'option "Enregistrer" puis sur le bouton MENU pour confirmer l'enregistrement de la rotation.
6. L'appareil photo quittera automatiquement le menu des paramètres du mode lecture et reviendra à l'affichage des fichiers.

Remarque : Les fichiers protégés ne peuvent pas faire l'objet d'une rotation.

Lecture des fichiers vidéo AVI

1. En mode lecture, appuyez sur les boutons Gauche / Droite pour sélectionner le fichier vidéo AVI que vous souhaitez lire. Vous pouvez autrement appuyer sur le bouton (W) pour accéder à l'affichage des miniatures et sélectionner une vidéo en appuyant sur les boutons Gauche / Droite. Ensuite, appuyez sur le bouton MENU pour afficher le fichier vidéo sélectionné en plein écran.
2. Appuyez sur le bouton Haut pour lire le fichier vidéo puis appuyez à nouveau dessus pour le mettre en pause.
3. Appuyez sur le bouton Bas pour arrêter la lecture du fichier vidéo.

Remarque : Pour protéger et supprimer des vidéos, suivez les mêmes procédures que celles expliquées ci-haut pour les photos.

Télécharger des fichiers photos ou des vidéos sur votre PC

Tous d'abord, connectez votre appareil photo à l'ordinateur avec un câble USB capable de lire des données, puis allumez-le : "MSDC" s'affiche alors sur l'écran LCD tandis qu'une fenêtre (Disque amovible (H :)) s'affichera sur votre PC.

Vous pouvez désormais copier vos photos sur votre ordinateur de deux manières :

1. Téléchargez directement l'ensemble des photos depuis la fenêtre.
2. Choisissez ensuite "Copier des images dans un dossier de mon ordinateur" sur le disque amovible (H :). Après avoir cliqué sur "OK", quelques fenêtres apparaîtront à l'écran pour vous permettre de terminer le transfert étape par étape. Il vous suffit enfin de sélectionner les paramètres par défaut pour terminer le transfert.

Ou bien vous pouvez :

1. Cliquez sur l'icône MON ORDINATEUR sur le bureau.
2. Votre carte mémoire apparaîtra sous forme de DISQUE AMOVIBLE (=H :).
3. Cliquez dessus pour visualiser toutes les photos et vidéos stockées dans le sous-dossier appelé DCIM.
4. Vous pouvez maintenant copier et coller les images dans le dossier de votre choix.

Annexe A : caractéristiques techniques

Capteur d'image	CMOS
Résolution d'image	(18M) 4896x3672, (16M) 4608x3456, (14M) 4288x3216, (12M) 4000x3000, (10M) 3648x2736, (9M) 3264x2448, (7M HD) 3648x2056, (5M) 2592x1944, (3M) 2048x1536, (2M HD) 1920x1080, (VGA) 640x480
Résolution vidéo	1080P (30fps), 720P (30fps), VGA (30fps)
Format fichier	JPEG (photo)/AVI (vidéo)
Mémoire externe	Carte SD jusqu'à 32 GB
Écran LCD	2.7" TFT LCD
Objectif	Objectif avec zoom optique
Zoom	Zoom optique 8X, Zoom numérique 8X
Exposition	-2.0EV — +2.0EV
Balance des blancs	Auto/Lumière du jour/Nuageux/Tungstène/Fluorescent H/Fluorescent L
ISO	Auto/100/200/400/800/1600
Scène	Auto/Paysage/Contre-jour/Portrait de nuit/Paysage de nuit/Bâtiment/Enfants/ Nourriture/Texte/Neige/Feux d'artifice/Coucher de soleil
Flash	Auto/Manuel/Réduction yeux rouges/Désactivé
Retardateur	Désactivé/2s/5s/10s
Interface	USB 2.0
Exigences système	Windows XP/VISTA/7/MAC
Batterie	Lithium
Température de fonctionnement	0-40°C

Annexe B : problèmes courants et solutions

Q : J'ai pris des photos mais mon ordinateur ne reconnaît pas mon appareil. Que dois-je faire ?

A : Tout d'abord, assurez-vous d'avoir pris des photos. Prenez quelques photos en guise d'essai, puis essayez de les télécharger sur votre ordinateur en y connectant l'appareil photo via le câble de chargement USB. Vous pouvez aussi insérer la carte mémoire directement dans la fente de votre ordinateur y étant dédiée si celui-ci en possède une, ou utiliser un lecteur de carte mémoire pouvant être connecté au port USB de votre ordinateur. Si le message "Aucune photo dans l'appareil photo" ne cesse d'apparaître sur votre ordinateur, vérifiez également que celui-ci dispose de la configuration minimale requise, comme indiqué au début de ce mode d'emploi.

Q : Comment puis-je m'assurer que je n'ai pas perdu de photos importantes ?

A : Comme toutes les photos sont stockées sur la carte SD insérée dans votre appareil photo, assurez-vous qu'il y a toujours assez d'espace disponible sur la carte pour vous permettre de prendre des photos. Il est recommandé d'insérer une carte mémoire d'une capacité maximale de 32 GB et de transférer régulièrement les fichiers stockés sur la carte mémoire vers votre PC pour libérer davantage de mémoire. Il s'agira également de données sauvegardées lorsque vous aurez perdu ou endommagé la carte SD. Les photos tests sont stockées dans la mémoire interne limitée de la carte mémoire SD, or si l'appareil photo n'est pas suffisamment alimenté ou qu'il est hors tension, toutes les photos tests seront perdues.

Q : L'appareil photo fonctionnera-t-il normalement si j'utilise un MAC ?

A : L'appareil photo peut également être utilisé comme disque amovible sur Mac OSX (version 10.5.x ou supérieure).

Bevezetés

Köszönjük szépen, hogy megvásárolta ezt a digitális fényképezőgépet. Ez a termék nemcsak kiváló minőségű fényképeket és videókat készíthet, hanem cserélhető lemezként is használható. A fényképezőgép mindent tartalmaz, amire kiváló minőségű fényképek készítéséhez van szükség. Használat előtt olvassa el figyelmesen ezt a kézikönyvet.

Gomb funkció

- Digitális videó felbontás – 1080 (30fps), 720 (30fps), VGA (30fps)
- 180 000 pixeles kamera, 12 digitális felbontás választható - (18M) 4896x3672, (16M) 4608x3456, (14M) 4288x3216, (12M) 4000x3000, (10M) 3648x2736, (8M) 3264x2448, (7M HD) 3648x2056, (5M) 2592x1944, (3M) 2048x1536, (2M HD) 1920x1080, (VGA) 640x480
- 2.7" TFT LCD
- 8X optikai zoom
- 8X digitális zoom
- (AS) Rázkódásgátló
- Makró
- Olytassa a felvételt
- Önidőzítő
- Támogatja a 32 GB-os SD memóriakártyát (tanúsított SD-kártya márka)
- Beépített vaku

A doboz tartalma:

- Digitális fényképezőgép
- USB kábel
- Felhasználói útmutató
- Lítium-ion digitális fényképezőgép akkumulátor
- Szíj
- Fényképezőgép táská
- 16 GB SD kártya

Windows XP számítógépes rendszerkövetelmények

Ha fényképeket és videókat szeretne átvinni Windows XP számítógépre, akkor annak beállításához kövesse az alábbi lépéseket:

- Pentium III processzor kompatibilis a Windows XP vagy újabb operációs rendszerrel
- 128 MB RAM és legalább 150 MB szabad lemezterület
- Elérhető USB interfész
- Javasolt képernyőfelbontás: 1024 x 768 pixel vagy nagyobb
- 16 bites vagy magasabb grafikus adapter

Windows Vista/7 számítógépre vonatkozó követelmények

Ha fényképeket és videókat szeretne átvinni Windows Vista/7 számítógépre, kövesse az alábbi lépéseket:

- Windows Vista/7 processzor
- 800 MHz-es processzor és 512 MB RAM
- 20 GB-os merevlemez legalább 15 GB szabad hely
- Támogatja a Super VGA grafikát
- Elérhető USB interfész

Macintosh számítógépes rendszerkövetelmények

Ha fényképeket és videókat szeretne átvinni Macintosh számítógépre, a számítógép beállításainak a következőknek kell lenniük:

- Macintosh G3 500 MHz vagy újabb processzor
- Mac OS X vagy 10.5.X vagy korábbi verzió
- Legalább 128 MB szabad rendszermemória (ajánlott 256 MB), legalább 150 MB szabad lemezterülettel
- A 800 x 600 pixel vagy nagyobb felbontású képernyők milliányi szint jelenítenek meg

Digitális fényképezőgép áttekintése

Akkumulátor és
SD-kártya foglalat

Állvány csavar lyuk

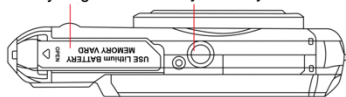

Exponáló gomb

Mikrofon



Bekapcsoló gomb

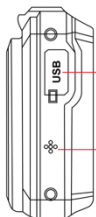

USB csatlakozó

Hangszóró

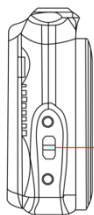

Csuklópánt lyuk

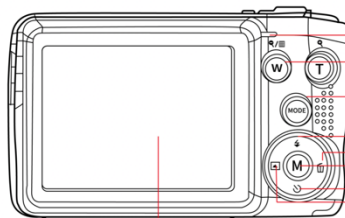

Jelzőfények

W(Kicsinyítés)/T(Nagyítás) gombok

MÓD gomb

Fel/Vaku gomb

Jobb/Törölés gomb

MENU gomb

Le/Önkioldó gomb

Bal/Színhely button

LCD képernyő

Vaku

Jelzőfények

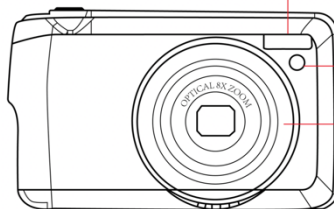

Optikai lencse

Készüljön fel a fényképezőgép használatára

Lítium elem telepítése

Először kövesse az alábbi utasításokat a fényképezőgéphez kapott lítium akkumulátor üzembe helyezéséhez.

1. Csúsztassa az akkumulátorfedelét a kamera alá az elemtartó rekesz kinyitásához:



2. Helyezze be a lítium akkumulátort a megfelelő polaritási irányba.
3. Ezután csukja be az elem fedelét, és csúsztassa el a helyére.
4. A fényképezőgép bekapcsolása után az akkumulátor ikon megjelenik az LCD képernyő jobb alsó sarkában.



Teljes akkumulátor



Közepes akkumulátor



Alacsony akkumulátor

Jegyzet:

- Ha az akkumulátor töltöttségi szintje alacsony, a képernyőn egy "Alacsony akkumulátorteljesítmény" figyelmeztetés jelenik meg. Nem sokkal ezután a kamera kikapcsol.
- Ha nem tervezi egy ideig használni a fényképezőgépet, az élettartamának meghosszabbítása érdekében vegye ki az akkumulátort.

Lítium akkumulátor töltése

A lítium akkumulátor feltöltéséhez csak a dobozban található USB-kábellel csatlakoztassa a fényképezőgépet (az akkumulátor eltávolítása nélkül) a számítógéphez. A fényképezőgép hátulján lévő piros LED kigyullad, jelezve, hogy az akkumulátor töltődik, és teljesen feltöltve kialszik. Ha van adaptere, amely csatlakoztatható egy USB-kábelhez, akkor a lítium akkumulátort úgy is feltöltheti, hogy a fényképezőgépet váltóáramú áramforráshoz csatlakoztatja.

SD memóriakártya telepítése

A kamera legfeljebb 32 GB SD memóriakártyákat támogat. Mielőtt az SD-kártyát a tárolókapacitás bővítésére használja, az SD-

kártyát be kell helyezni a fényképezőgépbe. A kártya eltávolításához csak nyomja meg erősen, és a kártya kiugrik a nyílásból.

A helyes telepítésért olvassa el az alábbi ábrát:

1. Csúsztassa az akkumulátorfedelelet a kamera alá az elemtartó rekesz kinyitásához és a memóriakártya-nyílás eléréséhez.
2. Óvatosan csúsztassa a memóriakártyát a megfelelő polaritási irányba, amíg kattanasig nem pattan (amikor az akkumulátor tetejét behelyezi, egybe kell esnie az akkumulátorral) a memóriakártya behelyezéséhez.

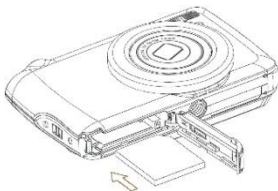

3. A fényképezőgép bekapcsolása után az LCD ikon megjelenik az LCD képernyőn, jelezve, hogy a kártya megfelelően van behelyezve, és minden fájl benne lesz.
4. Ezután csukja be az elem fedelét, és csúsztassa el a helyére.
5. Ellenőrizze, hogy a kártya nincs-e lezárva, különben a készített fényképeket és videókat nem menti a rendszer.

Jegyzet:

- A belső memóriában csak néhány fénykép tárolható tesztelés céljából. Ha meg akarja tartani, javasoljuk, hogy töltsse le a számítógépére, különben elveszhet, ha a fényképezőgépet automatikusan kikapcsolja, vagy ha az akkumulátort eltávolítja az elégtelen energiaellátás miatt.
- Ha a memóriakártyát behelyezi a fényképezőgépbe, ha a belső memóriában vannak fényképek, akkor az LCD monitor "Másolás memóriakártyára" üzenetet jelenít meg "Igen" vagy "Nem" opcióval. Az "Igen" kiválasztásával a fénykép másolásra kerül a kártyára.
- A formázás törli a memóriakártyán tárolt összes adatot, beleértve a védett adatokat is.
- A formázás során ne vegye ki a micro SD-kártyát, különben károsíthatja a kártyát és használhatatlanná teszi.
- Ha a memória megtelt, fájlokat tölthet le az SD-kártyáról a számítógépére, vagy törölhet néhány fényképet és videót közvetlenül a tárhely felszabadítása érdekében.

A fényképezőgép helyes rögzítése lövés közben

Először kapcsolja be a bekapcsológombot az autofókuszos zoomobjektív aktiválásához, így nyitva van, mint egy periszkóp. Ezután tartsa szilárdan a fényképezőgépet, és ne tegye ujjait az objektív vagy a vaku elé, amint az az alábbi ábrán látható.

Jegyzet: Amikor az objektív kinyitott, ne érjen hozzá, és ne takarja le, különben a fényképezőgép megsérülhet.



Kezdje egy digitális fényképezőgéppel

Bekapcsol

A bekapcsoláshoz nyomja meg egyszer a fényképezőgép tetején található bekapcsológombot. Ezután az LCD képernyő világítani kezd, és az autofókuszos zoomobjektív bekapcsol, jelezve, hogy a kamera be van kapcsolva és használatra kész.

Kikapcsolni



A kikapcsoláshoz nyomja meg egyszer a fényképezőgép tetején található bekapcsológombot. Ha az akkumulátor töltöttségi szintje alacsony, a fényképezőgép piros  ikont jelenít meg az LCD-monitoron, és néhány másodperc múlva automatikusan kikapcsol.

Üzem mód kapcsoló

A digitális kamera 3 módot támogat:

- Fotó mód: Ez az üzemmód állóképeket készít és módosítja a fényképezési beállításokat.
- Video mód: Ez az üzemmód rögzíti a videókat és módosítja a videofelvételi beállításokat.
- Play mód: Ez a mód nem csak a memóriakártyán tárolt fényképek vagy videók előnézetét tekintheti meg, hanem a fényképeket is törölheti, forgathatja, védheti, kivághatja és kinyomtathatja.

A mód kiválasztásához kövesse az alábbi lépéseket:

1. Nyomja meg a MODE gombot a 3 üzemmód közötti váltáshoz.
2. Fotó módban a  ikon megjelenik az LCD képernyő bal felső sarkában. Videó módban a  ikon ugyanabban a helyzetben jelenik meg, lejátszási módban ez az  ikon lesz.

Fotó mód

Alapértelmezés szerint a fényképezőgép bekapcsolásakor először a fénykép üzemmód jelenik meg.

Képet készít

1. Tartsa erősen a fényképezőgépet, és helyezze a fényképet a képernyőn megjelenő képnek megfelelően.
2. Enyhén nyomja meg az exponáló gombot, majd várja meg, amíg a kamera az objektumra fókuszál.
3. Helyezze a megfigyelt tárgyat az LCD képernyőn megjelenő fehér keretbe.
4. Amikor a keret zöldre vált, nyomja meg az exponáló gombot határozottan a kép rögzítéséhez. Ezután néhány másodpercre telik a fénykép memóriakártyára történő rögzítése.

Jegyzet:

- Minden felvétel után az LCD-képernyő jobb felső sarkában megjelenő szám jelzi, hogy az aktuális beállítások és a fényképezőgépbe helyezett memóriakártya mérete szerint hány fénykép készíthető még.
- Ha a fényképezőgép memóriája megtelt, ha az exponáló gombot lenyomja egy kép elkészítéséhez, az LCD-képernyőn megjelenik a "Memória megtelt" felirat. A fényképezés folytatásához át kell töltenie a memóriakártya összes adatait a számítógépére (az alábbi "Fotók és videók letöltése a számítógépre" részben leírtak szerint), vagy törölnie kell őket, hogy több tárhelyet kapjon. Vagy behelyezhet egy új üres SD memóriakártyát.
- A fényképezőgép megfelelő működéséhez 32 GB-os SD-kártya szükséges.

Digitális zoom

A (T) gomb megnyomásával nagyíthatja a témát, majd a (W) gombot a kicsinyítéshez a digitális zoom segítségével a téma 8-



szorosára nagyítható. A  ikon közvetlenül az LCD képernyőn jelenik meg.

Jegyzet: Ha ezt a funkciót használja, a kamera automatikusan beállítja az objektívet, ezért ne érintse meg az objektívet, miközben a kamera fókuszál.





Gyorsbillentyűk a MENÜ tárcsán

A fényképezőgép MENÜ tárcsáján 4 gyorsbillentyű található, amelyek segítségével gyorsan elérheti a következő beállításokat: Vaku (felfelé gomb), Jelenet (bal gombbal), Önkioldó (lefelé gomb) és a Törlés (jobb gombbal). A megfelelő gomb megnyomásával gyorsan elérheti a beállítási lehetőségeket.

Vaku

Gyenge fényviszonyok között a legjobb a beépített vakut használni. A vaku segítségével kompenzálhatja a háttérvilágítás körülményeit.

Állítsa be a vakut:

- Automatikus vaku: Nyomja meg többször a "vaku" gombot, amíg el nem éri a  ikont. Ha a felvétel fényereje alacsony, a vakunak automatikusan ki kell aludnia.
- Kényszerített vaku: Nyomja meg többször a "vaku" gombot, amíg el nem éri a  ikont. A vaku addig marad aktív, amíg ki nem kapcsolja. Ha a vaku nem áll készen, akkor az LCD képernyő mellett zöld LED világít, és a  ikon villogni kell; meg kell várni, amíg a vaku feltöltődik.
- Vörösszem-csökkentés: A vörösszem-csökkentés aktiválásához nyomja meg többször a vaku gombot, amíg el nem éri a  ikont.
- Vaku kikapcsolva: A vaku kikapcsolásához nyomja meg többször a vaku gombot, amíg el nem éri a  ikont.

Jegyzet: Ha az akkumulátor töltöttségi szintje túl alacsony a vaku kikapcsolásához, az "Alacsony elemszint" figyelmeztetés jelenik meg az LCD képernyőn.

Színhely

A fényképezőgép jeleneteket kínál bármilyen környezetben történő fényképezéshez: Automatikus / Tájkép / Háttérvilágítás / Éjszakai portré / Éjszakai jelenet / Épület / Gyermekek / Étel / Szöveg / Hó / Tűzijáték / Naplemente. Válassza ki a jelenetet a fénykép készítésének fény- és környezeti viszonyainak megfelelően.

1. A jelenet menübe való belépéshez nyomja meg a jelenet gombot (vagy a bal gombot).
2. A kiválasztáshoz nyomja meg a Bal / Jobb gombot **Színhely**.
3. Nyomja meg a Fel / Le gombot az opció kiválasztásához: Auto / Tájkép / Háttérvilágítás / Éjszakai portré / Éjszakai jelenet / Épület / Gyerekek / Étel / Szöveg / Hó / Tűzijáték / Naplemente.
4. Nyomja meg a menü gombot a kiválasztás megerősítéséhez és a fénykép módba való visszatéréshez.
5. Ezután a jelenetválasztásnak megfelelő ikon megjelenik az LCD képernyő bal felső sarkában.

Töröl

A felhasználó megnyomhatja ezt a gombot az utoljára rögzített fájl törléséhez.

1. Nyomja meg a Törlés gombot  vagy a jobbra nyíl).
2. A "Törli ezt a fájlt?" Üzenet jelenik meg az LCD képernyőn a legfrissebb rögzített fájl alatt, az "Igen" vagy "Nem" opcióval.

3. A bal / jobb gombbal válasszon az "Igen" vagy a "Nem" közül, majd törölje a fényképet vagy törölje a törlést.
4. A megerősítéshez nyomja meg a menü gombot.
5. Ha az "Igen" lehetőséget választja, akkor a "Törlés" menüpont lejátszási módban a következő fájlra lép. Csak nyomja meg a MODE gombot a fénykép módba való visszatéréshez.
6. Ha a "Nem" lehetőséget választja, akkor az automatikusan visszatér fénykép üzemmódba.

Önkioldó

A felhasználók bekapcsolhatják ezt az opciót, hogy késleltessék az exponáló gomb megnyomása és a fotó tényleges elkészítése közötti időt, és bekerüljenek a fotóba. Nagyon alkalmas csoportos felvételek készítéséhez. Az önkioldó használatához ajánlott állványt használni, vagy a fényképezőgépet stabil felületre helyezni.

1. Nyomja meg az önkioldó  (vagy le) gombját az önkioldó menübe való belépéshez.
2. Nyomja meg a Fel / Le gombot az opció kiválasztásához: Ki / 2 másodperc / 5 másodperc / 10 másodperc / dupla.
3. Nyomja meg a MENÜ gombot a kiválasztás megerősítéséhez és a fénykép módba való visszatéréshez.
4. Az önkioldó kiválasztásánál megfelelő ikon megjelenik az LCD képernyő tetején.
5. A LED addig villog, amíg a választott visszazámlálás ideje le nem telik.

Beállítás menü a fénykép módhoz

A fénykép üzemmód beállítási menüjének eléréséhez és a fényképezés beállításához nyomja meg a MENÜ gombot, és kövesse az alábbi utasításokat.

Képméret

A képméret és a minőségi beállítások határozzák meg a menthető fényképek számát és az egyes fotókhöz szükséges tárhelyet. Minél jobb a fénykép minősége, annál több tárhelyre van szükség. A képméret és a minőség a nyomtatható fényképek maximális méretét is befolyásolja.

Képméret beállítása:

1. Nyomja meg a MENÜ gombot a fénykép üzemmód beállítás menüjébe való belépéshez.
2. Nyomja meg a Fel / Le gombot a **Képméret** kiválasztásához a beállító menüben, majd nyomja meg a menü gombot az almenübe történő belépéshez.
3. Nyomja meg a Fel / Le gombot az opció kiválasztásához: (18M) 4896x3672, (16) 4608x3456, (14M) 4288x3216, (12M) 4000x3000, (10M) 3648x2736, (8M) 3264x2448, (7M HD) 3648x2056, (5M) 2592x1944, (3M) 2048x1536, (2M HD) 1920x1080, (VGA) 640x480.
4. Nyomja meg a MENÜ gombot a kiválasztás megerősítéséhez, majd nyomja meg a MODE gombot a fénykép módba való

visszatéréshez.

5. Ezután a képméretének megfelelő ikon jelenik meg az LCD képernyő tetején.

Jegyzet: A fényképezőgép két HD képmérettel rendelkezik: 2M és 7M.

Szelfi

A felhasználók bekapcsolhatják ezt az opciót, hogy késleltessék az exponáló gomb megnyomása és a fotó tényleges elkészítése közötti időt, és bekerüljenek a fotóba. Nagyon alkalmas csoportos felvételek készítéséhez. Az önkioldó használatához ajánlott állványt használni, vagy a fényképezőgépet stabil felületre helyezni.

1. Nyomja meg a MENÜ gombot a fénykép üzemmód beállítás menüjébe való belépéshez.
2. Nyomja meg a Fel / Le gombot a **Szelfi** kiválasztásához a beállító menüben, majd nyomja meg a menü gombot az almenübe történő belépéshez.
3. Nyomja meg a Fel / Le gombot az opció kiválasztásához: Ki / 2 másodperc. / 5 másodperc / 10 másodperc / dupla.
4. Nyomja meg a MENÜ gombot a kiválasztás megerősítéséhez, majd nyomja meg a MODE gombot a fénykép módba való visszatéréshez.
5. Az önkioldó kiválasztásának megfelelő ikon megjelenik az LCD képernyő tetején.
6. A LED addig villog, amíg a választott visszaszámlálás ideje le nem telik.

Robbanás

Csak nyomja meg az exponáló gombot, ez a funkció akár 5 fényképet is képes folyamatosan készíteni.

1. Nyomja meg a MENÜ gombot a fénykép üzemmód beállítás menüjébe való belépéshez.
2. Nyomja meg a Fel / Le gombot a **Robbanás** kiválasztásához a beállító menüben, majd nyomja meg a menü gombot az almenübe történő belépéshez.
3. A Fel / Le gombokkal válassza ki a következő lehetőségek közül: Be / Ki.
4. Nyomja meg a MENÜ gombot a kiválasztás megerősítéséhez, majd nyomja meg a MODE gombot a fénykép módba való visszatéréshez.
5. Ezután megjelenik a megfelelő ikon az LCD képernyő tetején, jelezve, hogy a funkció engedélyezve van.

Képmínőség

A fénykép minősége a készíthető fényképek számát is befolyásolja. Minél jobb a minőség, annál kevesebb fénykép készül, de a minőség jobb lesz.

Jegyzet: Az alapértelmezett minőségi érték "Finom".

1. Nyomja meg a MENÜ gombot a fénykép üzemmód beállítás menüjébe való belépéshez.

2. Nyomja meg a Fel / Le gombot a **Képmínőség** kiválasztásához a beállító menüben, majd nyomja meg a menü gombot az almenübe történő belépéshez.
3. Nyomja meg a Fel / Le gombot az opció kiválasztásához: Nagyon jó / Jó / Normál.
4. Nyomja meg ismét a SET gombot a választás megerősítéséhez és visszatéréshez a fénykép üzemmódba.
5. Nyomja meg a MENÜ gombot a kiválasztás megerősítéséhez, majd nyomja meg a MODE gombot a fénykép módba való visszatéréshez.
6. A képmínőség kiválasztásának megfelelő ikon megjelenik az LCD képernyő tetején.

Dátum / Idő bélyegző

Ez a funkció lehetővé teszi a rendszer dátumának és idejének megjelenítését a fényképeken.

1. Nyomja meg a MENÜ gombot a fénykép üzemmód beállítás menüjébe való belépéshez.
2. Nyomja meg a Fel / Le gombot a **Dátum / Idő bélyegző** kiválasztásához a beállító menüben, majd nyomja meg a menü gombot az almenübe történő belépéshez.
3. Nyomja meg a Fel / Le gombot az opció kiválasztásához: Be / Dátum / Dátum & Idő.
4. Az "Be" kiválasztásával a fényképen nem lesz dátum.
5. A "Dátum" kiválasztásával a fényképezés után megjelenik a fényképezés utáni dátum.
6. A "Dátum & Idő" kiválasztása után a dátum és az idő egyszerre jelenik meg minden fotón.

Fehér egyensúly

Ez a beállítás lehetővé teszi a fényképezőgép számára, hogy a fénykép színét a fényforrás színének megfelelően állítsa be.

1. Nyomja meg a MENÜ gombot a fénykép üzemmód beállítás menüjébe való belépéshez.
2. Nyomja meg a Fel / Le gombot a **Fehér egyensúly** kiválasztásához a beállító menüben, majd nyomja meg a menü gombot az almenübe történő belépéshez.
3. Nyomja meg a Fel / Le gombot az opció kiválasztásához: Automatikus / Nappali / Felhős / Volfrám / Fluoreszkáló H / Fluoreszkáló L.
4. Nyomja meg a MENÜ gombot a kiválasztás megerősítéséhez, majd nyomja meg a MODE gombot a fénykép módba való visszatéréshez.
5. A fehér egyensúly kiválasztásának megfelelő ikon megjelenik az LCD képernyő bal alsó sarkában.

ISO

Ez a funkció kompenzálja a gyenge fényviszonyokat, amikor a vaku és az állvány nem használható. Alacsonyabb ISO-érték kiválasztása segít megelőzni a foltok megjelenését a fotón.

1. Nyomja meg a MENÜ gombot a fénykép üzemmód beállítás menüjébe való belépéshez.

2. Nyomja meg a Fel / Le gombot a ISO kiválasztásához a beállító menüben, majd nyomja meg a menü gombot az almenübe történő belépéshez.
3. Nyomja meg a Fel / Le gombot az opció kiválasztásához: Automatikus / 50 / 100 / 200 / 400 / 800 / 1600.
4. Nyomja meg a MENÜ gombot a kiválasztás megerősítéséhez, majd nyomja meg a MODE gombot a fénykép módba való visszatéréshez.

Expozíció

Ezzel a beállítással szabályozhatja a fénykép fényerejét.

1. Nyomja meg a MENÜ gombot a fénykép üzemmód beállítás menüjébe való belépéshez.
2. Nyomja meg a Fel / Le gombot a **Expozíció** kiválasztásához a beállító menüben, majd nyomja meg a menü gombot az almenübe történő belépéshez.
3. A Fel / Le gombokkal válassza ki az expozíciós értéket -2 és +2 között.
4. Nyomja meg a MENÜ gombot a kiválasztás megerősítéséhez, majd nyomja meg a MODE gombot a fénykép módba való visszatéréshez.
5. Az expozíció kiválasztásának megfelelő ikon megjelenik az LCD képernyő bal alsó sarkában.

Világosság

Ez a beállítás módosíthatja a kép élességét, hogy az élek többé-kevésbé tiszták legyenek.

1. Nyomja meg a MENÜ gombot a fénykép üzemmód beállítás menüjébe való belépéshez.
2. Nyomja meg a Fel / Le gombot a **képelesség kiválasztásához** a beállítási menüben, majd nyomja meg a menü gombot az almenübe történő belépéshez.
3. Nyomja meg a Fel / Le gombot az opció kiválasztásához: Háló / Normál / Puha.
4. Nyomja meg a MENÜ gombot a kiválasztás megerősítéséhez, majd nyomja meg a MODE gombot a fénykép módba való visszatéréshez.

Mérés



Ez a beállítás beállíthatja az adagolási pontot.

1. Nyomja meg a MENÜ gombot a fénykép üzemmód beállítás menüjébe való belépéshez.
2. Nyomja meg a Fel / Le gombot a **Mérés** kiválasztásához a beállítási menüben, majd nyomja meg a menü gombot az almenübe történő belépéshez.
3. Nyomja meg a Fel / Le gombot az opció kiválasztásához: Center / Multi / Spot.
4. Nyomja meg a MENÜ gombot a kiválasztás megerősítéséhez, majd nyomja meg a MODE gombot a fénykép módba való visszatéréshez.

Makró

Ezzel a beállítással a helyes hipofókusz távolságra fókuszálva beállíthatja több vagy kevesebb (10 cm 25 cm) tárgy fényképezését.

Jegyzet: Alapértelmezésben a kamera teleobjektívvel működik.

1. Nyomja meg a MENÜ gombot a fénykép üzemmód beállítás menüjébe való belépéshez.
2. Nyomja meg a Fel / Le gombot a **Makró** kiválasztásához a beállítási menüben, majd nyomja meg a menü gombot az almenübe történő belépéshez.
3. A Fel / Le gombokkal válassza ki a következő lehetőségek közül: Be (= Makró felvétel ) / Ki (= Távoli fényképezés ).
4. Nyomja meg a MENÜ gombot a kiválasztás megerősítéséhez, majd nyomja meg a MODE gombot a fénykép módba való visszatéréshez.

A kamera általános beállításai

A MENÜ gomb egyszeri megnyomásával, majd a jobb gomb megnyomásával minden üzemmódban elérheti a fényképezőgép beállításainak menüjét, elsősorban a kamera működésével kapcsolatos bizonyos beállítások módosítására.

Beep

Ezzel a beállítással kapcsolhatja be vagy ki a kamera gombjainak hangját.

Nyomja meg a MENÜ gombot, majd nyomja meg a jobb gombot a kamera beállítási menüjébe való belépéshez.

1. Nyomja meg a fel / le gombot a **Beep** kiválasztásához a beállítási menüben, majd nyomja meg a menü gombot az almenübe történő belépéshez.
2. A Fel / Le gombokkal válassza ki a következő lehetőségek közül: Be / Ki.
3. Nyomja meg a MENÜ gombot a kiválasztás megerősítéséhez, majd nyomja meg a MODE gombot a fénykép módba való visszatéréshez.

Frekvencia

Ezzel a beállítással csökkentheti a villogást és elkerülheti a csíkozást a képek készítésekor.

Jegyzet: Az alapértelmezett frekvencia 60Hz.

1. Nyomja meg a MENÜ gombot, majd nyomja meg a jobb gombot a kamera beállítási menüjébe való belépéshez.
2. Nyomja meg a fel / le gombot a **Frekvencia** kiválasztásához a beállítási menüben, majd nyomja meg a menü gombot az almenübe történő belépéshez.
3. Nyomja meg a Fel / Le gombot az opció kiválasztásához: 50Hz / 60Hz.
4. Nyomja meg a MENÜ gombot a kiválasztás megerősítéséhez, majd nyomja meg a MODE gombot a fénykép módba való visszatéréshez.

Automatikus kikapcsolás

Ha egy ideig nem használja az akkumulátor energiatakarékosságához, akkor ezzel a beállítással programozhatja a fényképezőgépet automatikusan kikapcsol.

Jegyzet: Az alapértelmezett automatikus kikapcsolási beállítás 1 perc.

1. Nyomja meg a MENÜ gombot, majd nyomja meg a jobb gombot a kamera beállítási menüjébe való belépéshez.
2. Nyomja meg a fel / le gombot a **Automatikus kikapcsolás kiválasztásához** a beállítási menüben, majd nyomja meg a menü gombot az almenübe történő belépéshez.
3. Nyomja meg a Fel / Le gombot az opció kiválasztásához: Ki / 1 perc / 3 perc / 5 perc.
4. Nyomja meg a MENÜ gombot a kiválasztás megerősítéséhez, majd nyomja meg a MODE gombot a fénykép módba való visszatéréshez.

Jegyzet: Ha a "Ki" lehetőséget választja, a fényképezőgép csak akkor kapcsol ki, ha az akkumulátor teljesen lemerült, vagy ha az akkumulátort kézzel kikapcsolta.

Dátum / idő beállítása

Ez a beállítás lehetővé teszi a rendszer dátumának és idejének beállítását, amely a fényképen megjelenik, ha a dátum / idő bélyegző funkció be van kapcsolva.

1. Nyomja meg a MENÜ gombot, majd nyomja meg a jobb gombot a kamera beállítási menüjébe való belépéshez.
2. Nyomja meg a Fel / Le gombot a **Dátum / Idő** kiválasztásához a beállítási menüben, majd nyomja meg a menü gombot az almenübe történő belépéshez.
3. Nyomja meg a Bal / Jobb gombot az év, hónap, nap, idő és dátum elrendezés sorrendben történő kiválasztásához.
4. A kijelölt adatok beállításához nyomja meg a Fel / Le gombokat.
5. Nyomja meg a MENÜ gombot a kiválasztás megerősítéséhez, majd nyomja meg a MODE gombot a fénykép módba való visszatéréshez.

Nyelv

A kamera több nyelvet támogat.

1. Nyomja meg a MENÜ gombot, majd nyomja meg a jobb gombot a kamera beállítási menüjébe való belépéshez.
2. Nyomja meg a Fel / Le gombot a **Nyelv** kiválasztásához a beállítási menüben, majd nyomja meg a menü gombot az almenübe történő belépéshez.
3. A Fel / Le gombokkal válassza ki a kívánt nyelvet.
4. Nyomja meg a MENÜ gombot a kiválasztás megerősítéséhez, majd nyomja meg a MODE gombot a fénykép módba való

visszatéréshez.

5. Ezután a kamera szoftver automatikusan átvált a kiválasztott nyelvre.

Memóriakártya formázása

Ezzel a funkcióval formázhatja a memóriakártyát és törölheti az abban tárolt összes fájlt, beleértve a védett fájlokat.

Jegyzet: Kérjük, óvatosan használja ezt a funkciót. A memóriakártya formázása után a memóriakártyán tárolt összes fájl véglegesen törlődik. Mivel ez a folyamat visszafordíthatatlan, a formázás előtt erősen ajánlott az összes fénykép, videó vagy más fontos fájl átvitele a számítógépre.

1. Nyomja meg a MENÜ gombot, majd nyomja meg a jobb gombot a kamera beállítási menüjébe való belépéshez.
2. Nyomja meg a Fel / Le gombot a **Memóriakártya Formázása** elem kiválasztásához a beállítási menüben, majd nyomja meg a menü gombot az almenübe történő belépéshez.
3. A Fel / Le gombokkal válassza ki a következő lehetőségek közül: Igen / Nem.
4. A kiválasztás megerősítéséhez nyomja meg a menü gombot.
5. Ha a formázást elkezdi, az "Kérjük, várjon" felirat jelenik meg az LCD képernyőn. A befejezés után a "Befejezve" hirtelen megjelenik, és a kamera automatikusan visszatér fénykép üzemmódba.

Alapértelmezett beállítás

Ez a beállítás visszaállíthatja a kamera beállításait a gyári alapértékekre.

1. Nyomja meg a MENÜ gombot, majd nyomja meg a jobb gombot a kamera beállítási menüjébe való belépéshez.
2. Nyomja meg a Fel / Le gombot a **Alapértelmezett beállítás** elem kiválasztásához a beállítási menüben, majd nyomja meg a menü gombot az almenübe történő belépéshez.
3. A Fel / Le gombokkal válassza ki a következő lehetőségek közül: Igen / Nem.
4. A kiválasztás megerősítéséhez nyomja meg a menü gombot.
5. A rendszer visszaállításának befejezése után a "Befejezve" felirat hirtelen megjelenik, és a kamera automatikusan visszatér fénykép üzemmódba.

Videó mód

Jegyzet: A fényképezőgép belső memóriája korlátozott, és ha nincs behelyezve SD-kártya (maximum 32 GB), akkor a videofelvétel nem engedélyezett.

1. Nyomja meg kétszer a MODE gombot a videó mód kiválasztásához.
2. A  videó ikon megjelenik az LCD-képernyő bal felső sarkában, az eltelt felvételi idő pedig a jobb felső sarokban.

3. A felvétel megkezdéséhez nyomja meg az exponáló gombot.
4. Az LCD képernyő jobb felső sarkában egy villogó piros ● pont és egy piros időzítő jelenik meg, jelezve, hogy a videofelvétel folyamatban van.
5. A felvétel leállításához és a videofájl AVI formátumban történő mentéséhez nyomja meg ismét az exponáló gombot.

Jegyzet:

- A fényképezőgép rendelkezik mikrofonnal is, amely rögzítheti az egyes videók környező hangját, és a hangszóró reprodukálni tudja a hangot, amikor lejátszási módban nézi a videót.
- Lejátszhat minden lejátszási módban felvett AVI fájlt, vagy a QuickTime lejátszóval vagy a Windows Media Player programmal lejátszhatja a számítógépét.
- Amikor a fényképezőgép memóriája megtelt, amikor több videót akar rögzíteni, a "**Kártya megtelt**" üzenet jelenik meg az LCD-képernyőn. További videók készítéséhez vigye át vagy törölje az SD memóriakártyán tárolt összes fájlt a számítógépre. Vagy behelyezhet egy SD memóriakártyát a tárhely bővítéséhez hosszabb videók rögzítéséhez.

Videó módban csak két beállítás állítható be: a videó mérete és az egyensúly.

Videó mérete

A fényképezőgépnek csak három videofelbontása van. Minél nagyobb a képméret, annál tisztább és nagyobb a videó, így több helyet foglal a memóriakártyán.

1. Nyomja meg a MENÜ gombot a videó mód beállítási menüjébe való belépéshez.
2. Nyomja meg a Fel / Le gombot a **Videó mérete** kiválasztásához a beállító menüben, majd nyomja meg a menü gombot az almenübe történő belépéshez.
3. Nyomja meg a Fel / Le gombot az opció kiválasztásához: 1080 (30fps), 720 (30fps), VGA (30fps).
4. Nyomja meg a MENÜ gombot a kiválasztás megerősítéséhez, majd nyomja meg a MODE gombot a fénykép módba való visszatéréshez.
5. Ezután a képméretének megfelelő ikon jelenik meg az LCD képernyő tetején.

Fehér egyensúly

Ez a beállítás lehetővé teszi a fényképezőgép számára, hogy a videó színét a fényforrás színének megfelelően állítsa be.

1. Nyomja meg a MENÜ gombot a videó mód **Fehér egyensúly** beállítási menüjébe való belépéshez.
2. Nyomja meg a Fel / Le gombot a kiválasztásához a beállító menüben, majd nyomja meg a menü gombot az almenübe történő belépéshez.
3. Nyomja meg a Fel / Le gombot az opció kiválasztásához: Automatikus / Nappali / Felhős / Volfrám / Fluoreszkáló H / Fluoreszkáló L.

4. Nyomja meg a MENÜ gombot a kiválasztás megerősítéséhez, majd nyomja meg a MODE gombot a fénykép módba való visszatéréshez.
5. A féhéregyensúly kiválasztásának megfelelő ikon megjelenik az LCD képernyő bal alsó sarkában.

Játék mód

Lejátszás üzemmódban nemcsak a memóriakártyán tárolt fényképeket és videókat tekintheti meg teljes képernyős vagy indexképekben, hanem védheti, törölheti és forgathatja is. A megnyitáshoz nyomja meg háromszor a MODE gombot, az  ikon megjelenik az LCD képernyő bal felső sarkában, jelezve, hogy a lejátszási mód megfelelően van aktiválva.

Jegyzet: Ha a fényképezőgépben nincsenek képek / videokazetták, akkor a "Nincs fájl létezik" üzenet jelenik meg az LCD-monitoron.

Fájlok megtekintése bélyegképekben

Lejátszás üzemmódban a memóriakártyán tárolt összes fénykép és videofájl miniatűrként megjeleníthető.

1. Nyomja meg a (W) / Kicsinyítés gombot az indexkép megjelenítéséhez.
2. A Fel / Le / Bal / Jobb gombokkal válassza ki a fénykép vagy videó indexképét (ezeken az  ikon vannak a megkülönböztetéshez).
3. Nyomja meg a MENÜ gombot a kiválasztott fájl teljes képernyős megjelenítéséhez.

A képek nagyítása vagy kicsinyítése

Ezzel a feldolgozással pontosabban megtekintheti a fénykép részleteit.

1. Nyomja meg a Bal / Jobb gombot a fénykép kiválasztásához.
2. A fénykép nagyításához nyomja meg a (T) gombot.
3. A fényképen való mozgáshoz nyomja meg a Fel / Le / Bal / Jobb gombot.
4. A kicsinyítéshez nyomja meg a (W) gombot, amíg a fénykép újra teljes képernyőn meg nem jelenik.

Lejátszási mód beállítása MENÜ

A fényképek védelme, törlése vagy elforgatása céljából a MENÜ lejátszási mód beállításainak eléréséhez nyomja meg egyszer a MENÜ gombot, és kövesse az alábbi utasításokat.

Védelem

Ez a funkció megvédi a fényképeket / videókat a véletlen törléstől.

1. Nyomja meg a MENÜ gombot a lejátszási mód MENÜ beállításához való belépéshez.

2. Nyomja meg a Fel / Le gombot a **Védelem** kiválasztásához a beállító menüben, majd nyomja meg a menü gombot az almenübe történő belépéshez.
3. Nyomja meg a Fel / Le gombot az opció kiválasztásához: Egyetlen kép / zárolás / összes kép feloldása.
4. A kiválasztás megerősítéséhez nyomja meg a menü gombot.
5. Megjelenik a védelem megerősítéséről szóló üzenet, az "Igen" vagy "Nem" opcióval.
6. Nyomja meg a fel / le gombokat a kiválasztáshoz, majd nyomja meg a MENÜ gombot a szándék megerősítéséhez.
7. A fényképezőgép automatikusan kilép a lejátszási módból, beállítja a MENÜ beállítást, és visszatér a lejátszási módba.

Jegyzet: Ha egy vagy több fájl védelmét választja, akkor az LCD-képernyő bal felső sarkában minden fájlon megjelenik egy zár ikon.

Töröl

A felesleges fotókat és videókat törölheti, hogy több memóriát szabadítson fel. Végrehajthatja ezt a fájlt fájlra fájlra, vagy törölheti a memóriakártyán tárolt összes védtelen fényképet és videót.

1. Nyomja meg a MENÜ gombot a lejátszási mód MENÜ beállításához való belépéshez.
2. Nyomja meg a Fel / Le gombot a **Töröl** kiválasztásához a beállító menüben, majd nyomja meg a menü gombot az almenübe történő belépéshez.
3. Nyomja meg a Fel / Le gombot az opció kiválasztásához: Egyetlen / Mind.
4. A kiválasztás megerősítéséhez nyomja meg a menü gombot.
5. Ezután megjelenik egy törlés megerősítő üzenet, az "Igen" vagy "Nem" opcióval.
6. Nyomja meg a fel / le gombokat a kiválasztáshoz, majd nyomja meg a MENÜ gombot a szándék megerősítéséhez.
7. A kamera automatikusan kilép a lejátszási mód beállítási menüjéből, és visszatér a fájl nézethez.

Jegyzet:

- A zárolt fájlokat nem lehet törölni.
- Ez a folyamat visszafordíthatatlan, ezért miután megerősítést nyert, hogy a memóriakártyán tárolt fájlokat teljesen törölték, az összes védtelen fájl teljesen elveszik.

Spin

Ez a funkció csak a fénykép elforgatását teszi lehetővé.

1. Nyomja meg a MENÜ gombot a lejátszási mód MENÜ beállításához való belépéshez.
2. Nyomja meg a Fel / Le gombot a **Spin** kiválasztásához a beállító menüben, majd nyomja meg a menü gombot az almenübe történő belépéshez.
3. A Fel / Le gombokkal válassza ki először a "Forgatás" opciót.
4. Nyomja meg a MENÜ gombot, amíg a fénykép el nem éri a kívánt irányt.

5. A lefelé gomb megnyomásával lépjen a "Mentés" lehetőségre, majd nyomja meg a menü gombot a forgatás mentésének megerősítéséhez.
6. A fényképezőgép automatikusan kilép a lejátszási módból, beállítja a MENÜ beállítást, és visszatér a lejátszási módba.

Jegyzet: A védett fájlokat nem lehet elforgatni.

AVI videofájl lejátszása

1. Lejátszás módban nyomja meg a Bal / Jobb gombot a lejátszani kívánt AVI videofájl kiválasztásához. Vagy nyomja meg a (W) gombot az indexkép megjelenítéséhez, majd nyomja meg a Bal / Jobb gombot a videó kiválasztásához. Ezután nyomja meg a MENÜ gombot a kiválasztott videofájl teljes képernyős megjelenítéséhez.
2. A videofájl lejátszásához nyomja meg a Fel gombot, majd a szüneteltetéshez nyomja meg újra.
3. Nyomja le a Le gombot a videó lejátszásának leállításához.

Jegyzet: A videó védelméhez és törléséhez kövesse ugyanazokat a lépéseket, mint a fenti kép.

Töltsön le fényképeket vagy videofájlokat a számítógépére

Először csatlakoztassa a fényképezőgépet a számítógéphez USB-kábellel, amely leolvassa az adatokat, majd kapcsolja be:

Az "MSDC" jelenik meg a fényképezőgép LCD-kijelzőjén, és egy ablak (Removable Disk (H :)) jelenik meg a számítógépen.

Most kétféle módon másolhat fájlokat a számítógépére:

1. Töltse le a fényképeket közvetlenül a Windows rendszerről.
2. A cserélhető lemezen (H :) válassza a "**Képek másolása a számítógépem mappájába**" lehetőséget. Miután rákattintott kattintson az "OK" gombra, és néhány ablak megjelenik a képernyőn, ahol lépésről lépésre elvégezheti a másolást. Az átvitel befejezéséhez csak az alapértelmezett beállításokat kell kiválasztania.

Vagy tudsz:

1. Kattintson a számítógép ikonjára az asztalon.
2. A memóriakártya cserélhető tárolóeszközként jelenik meg.
3. Kattintson rá a DCIM almappában tárolt összes fájl megtekintéséhez.
4. Ezután egyszerűen átmásolhatja és beillesztheti a szükséges fájlokat a számítógépére.

Függelék A: műszaki adatok

Képzékelő	CMOS érzékelő
Képfelbontás	(18M) 4896x3672, (16M) 4608x3456, (14M) 4288x3216, (12M) 4000x3000, (10M) 3648x2736, (9M) 3264x2448, (7M HD) 3648x2056, (5M) 2592x1944, (3M) 2048x1536, (2M HD) 1920x1080, (VGA) 640x480
Videó felbontása	1080P (30fps), 720P (30fps), VGA (30fps)
Fájlformátum	JPEG (photo)/AVI (video)
Külső memória	SD kártya Max. 32 GB
LCD kijelző	2.4" TFT LCD
Lencse	Vaku optikai zoom objektív
Zoomolás	8X optikai zoom, 8X digitális zoom
Exponálás	-2.0EV — +2.0EV
Fehéregyensúly	Automatikus/Nappali/Felhős/Volfrám fény/Fluoreszkáló H/Fluoreszkáló L
ISO	Automatikus/100/200/400/800/1600
Színhely	Auto/Tájkép/Háttérvilágítás/Éjszakai portré/Éjszakai jelenet/Épület/Gyerekek/Étel/Szöveg/Hójelenet/Tűzijáték/Naplemente
Vaku	Automatikus/Kézi/Vörösszem-csökkentés/Ki
Önkioldó	Ki/2s/5s/10s
Felület	USB 2.0
Rendszerkövetelmények	Windows XP/VISTA/7/MAC
Akkumulátor	Lítium akkumulátor
Üzemi hőmérséklet	0-40 °C

Függelék B: gyakori problémák és megoldások

Kérdések: vettem egy képet, de a számítógép nem ismeri fel a kamerát. Mit tegyek?

Válaszok: Először is, kérjük, győződjön meg róla, hogy fényképet készített. Készítsen néhány fényképet tesztként, majd próbálja meg letölteni a számítógépre úgy, hogy USB-kábellel csatlakoztatja a fényképezőgéphez. Alternatív megoldásként behelyezheti a memóriakártyát közvetlenül a számítógép kártyanyílásába (ha van számítógépe), vagy használhat egy külső kártyahelyet, amely a számítógép USB-portjához csatlakoztatható. Ha továbbra is a "Nincs fénykép a kamerában" üzenetet kapja a számítógépén, ellenőrizze, hogy az megfelel-e a jelen kézikönyv elején megfogalmazott minimumkövetelményeknek.

Kérdések: Hogyan lehet biztos abban, hogy hiányoznak a fontos fényképek?

Válaszok: Mivel az összes fájl a fényképezőgépbe helyezett SD-kártyán tárolja, kérjük, ellenőrizze, hogy a kártyán mindig elegendő hely áll-e a képek készítéséhez. Javasoljuk, hogy helyezzen be egy legfeljebb 32 GB memóriakártyát, és rendszeresen helyezze át a memóriakártyán tárolt fájlokat a számítógépre, hogy több memória szabaduljon fel. Ha az SD-kártya elveszik vagy megsérül, akkor ezek a biztonsági adatok is. A tesztfotókat az SD-kártya korlátozott RAM-jában tárolják, de ha a fényképezőgép elégtelen, vagy a tápellátás megszakad, az összes tesztfotó elvész.

Kérdések: Ha Mac számítógépet használok, akkor az eszköz megfelelően fog működni?

Válaszok: A készülék cserélhető lemezként is használható a Mac OSX rendszerben (10.5.x vagy újabb).

1-year limited warranty / garantie limitée un an / 1 Jahr eingeschränkte Garantie / garantía limitada de 1 año / garanzia limitada di 1 anno / garantia limitada de 1 ano / roczna ograniczona gwarancja / 1 év korlátozott garancia / omezená záruka 1 rok / 1 jaar beperkte garantie / 1 год ограниченной гарантии

Made in China



Notice of compliance for the European Union:

products bearing the CE mark comply with the applicable European directives and associated harmonised European standards.



Disposal of waste equipment by users in the European Union:



this symbol means that according to local laws and regulations, it is prohibited to dispose of this product with household waste. Instead, it is your responsibility to protect the environment and human health by handing over your used device to a designated collection point for the recycling of waste electrical and electronic equipment. For more information about where you can drop off your waste equipment for recycling, please contact your local city office, your household waste disposal service or the shop where you purchased the product.



After sales service / service après vente / Kundendienst / servicio postventa / serviço pós venda / servizio post vendita / serviço pós venda / serwis posprzedażowy / poprodejní servis / értékesítés utáni szolgáltatás / dienst na verkoop / послепродажное обслуживание:

@ : aftersaleservice@gtcompany.fr

+ 33 (0) 1.85.49.10.26

Product manufactured for and distributed by:

GT COMPANY - 5 rue de la Galmy - 77700 Chessy - France - +33 (0) 1.61.10.09.25 - www.gtcompany.fr

AgfaPhoto is used under license of Agfa-Gevaert NV. For this product a sublicense has been granted by AgfaPhoto Holding GmbH (www.agfaphoto.com). Neither Agfa-Gevaert NV nor AgfaPhoto Holding GmbH manufacture this product or provide any product warranty or support. For service, support and warranty information, Contact the distributor or manufacturer.

