

# SPOT REMOVER W100

## MANUEL UTILISATEUR

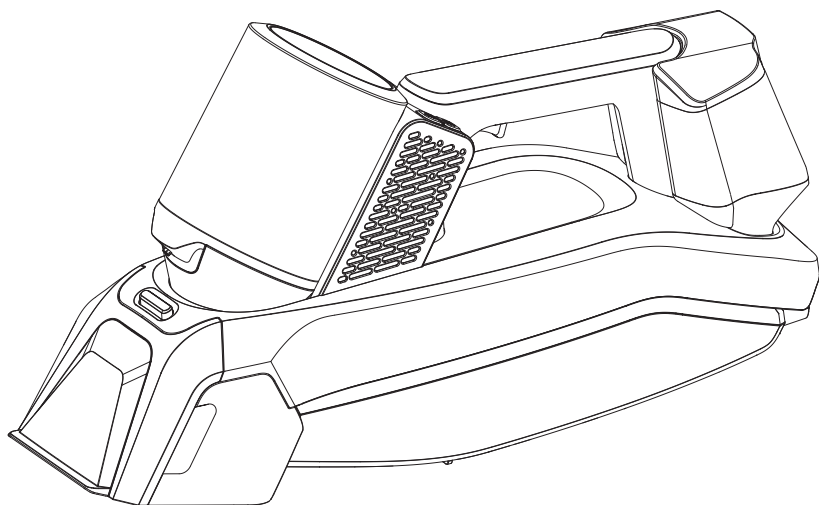

**ezi**clean®  
make it easy

# AVERTISSEMENT

- Utilisez de l'eau à une température inférieure à 40°C pour nettoyer l'appareil.
- Ne l'utilisez pas pour nettoyer des objets d'art, des textiles délicats ou toute surface sensible à l'eau (comme certains sols et tables).
- Ne pas incliner l'appareil lorsque de l'eau est présente dans le réservoir, afin d'éviter tout déversement.
- Arrêtez la machine et videz le réservoir d'eau sale dès qu'il est plein.
- Assurez-vous que le détergent utilisé est compatible avec les surfaces nettoyées.
- L'appareil peut s'arrêter en cas d'obstruction de la sortie d'air, notamment lors du nettoyage de tapis à poils longs. Si une grande quantité de mousse ou d'eau sale est évacuée, arrêtez l'appareil et videz le réservoir avant de reprendre son utilisation.
- N'utilisez pas de mousse détergente.
- Les utilisateurs nécessitant une assistance (y compris les enfants) doivent être surveillés lorsqu'ils utilisent l'appareil.
- Ne pas utiliser de liquides corrosifs ou toxiques tels que des pesticides, des teintures capillaires ou des lubrifiants.
- N'aspirez pas de matières inflammables, combustibles ou de mégots de cigarettes.
- Ne pas aspirer d'huile, d'air chaud ou de poussière sèche.
- Veillez à ne pas obstruer la sortie d'air afin de ne pas altérer la dissipation de la chaleur.
- Arrêtez immédiatement l'appareil en cas de bruits ou d'odeurs inhabituels.
- Ne démontez pas, ne réparez pas et ne modifiez pas l'appareil vous-même.
- Ne l'utilisez pas en extérieur par temps de vent fort ou de pluie.
- Ne plongez jamais l'appareil dans l'eau ou tout autre liquide, afin d'éviter les risques d'incendie ou d'électrocution.
- Ne pas aspirer de poussières présentant un risque infectieux.
- Ne pas utiliser l'appareil sans que le réservoir d'eau sale soit correctement installé.
- Si le cordon d'alimentation est endommagé, il doit être remplacé par le fabricant, un technicien agréé ou une personne qualifiée afin d'éviter tout danger.
- L'appareil peut être utilisé par des enfants de 8 ans et plus ainsi que par des personnes aux capacités physiques, sensorielles ou mentales réduites, ou manquant d'expérience, à condition qu'elles soient supervisées ou aient reçu des instructions claires et qu'elles comprennent les risques liés à son utilisation. Le nettoyage et l'entretien ne doivent pas être effectués par des enfants sans surveillance.
- Utilisez exclusivement le bloc d'alimentation fourni avec l'appareil.
- La batterie Li-ion doit être chargée à une température ambiante conforme aux recommandations du mode d'emploi. Une exposition à des températures inférieures à 0°C ou supérieures à 45°C pourrait entraîner de graves risques pour la batterie.

## ENTRETIEN ET REMPLACEMENT DE LA BATTERIE ET DE L'ADAPTATEUR

- En cas de fuite de la batterie, évitez tout contact du liquide avec la peau ou les yeux. En cas de contact, rincez immédiatement à l'eau potable et consultez un médecin.
- Utilisez uniquement la batterie, l'adaptateur et la base de chargement fournis avec l'aspirateur.
- Ne démontez pas, ne réparez pas et ne modifiez pas le bloc-piles, l'adaptateur ou la base de chargement. En cas de problème, contactez le service clientèle.
- N'installez pas le support mural ou le chargeur à proximité d'une source de chaleur ou dans un environnement humide.
- Ne nettoyez pas l'adaptateur ou la base de chargement avec un chiffon humide ou les mains mouillées.
- Éliminez les batteries usagées conformément aux recommandations de recyclage. Ne les jetez pas au feu ni dans l'eau.
- Si vous n'utilisez pas l'appareil pendant une longue période, débranchez l'adaptateur après une charge complète et stockez-le dans un endroit frais et sec. Rechargez la batterie au moins tous les trois mois pour éviter une décharge excessive.
- Si la batterie doit être remplacée, contactez le service clientèle. N'utilisez pas la batterie à d'autres fins.
- Si le cordon de l'adaptateur d'alimentation est endommagé, contactez le service clientèle pour une réparation ou un remplacement.

## LES PRÉCAUTIONS À PRENDRE FACE À CERTAINS ÉCHECS

- Cette machine est principalement conçue pour un usage humide. Elle ne doit pas être utilisée pour aspirer de grandes quantités de poussière.
- Séchez le réservoir d'eau sale, le réservoir d'eau propre et l'intérieur du tuyau lorsque la température est extrêmement basse afin d'éviter le gel.
- Retirez les corps étrangers du tuyau s'il est bloqué avant de l'utiliser.

## LES MATIÈRES SUIVANTES NE SONT PAS AUTORISÉES À ÊTRE RAMASSÉES

- Poussière sèche
- Grande quantité de poudre
- Grande quantité de sable et de pierres
- Grande quantité de déchets
- Objets métalliques tels que des aiguilles et des épingles
- Grands sacs en polyéthylène et bas
- Objets faciles à jeter à l'intérieur

### ATTENTION

- Ne l'utilisez pas à d'autres fins que le nettoyage.
- Cette machine est destinée à un usage domestique uniquement.
- Ne pas approcher d'un feu ou d'un appareil de chauffage.
- Cessez de travailler si la bouche de pulvérisation d'eau est bloquée.
- Arrêter le travail si matières étrangères sont absorbées.
- Vider les réservoirs s'ils sont bloqués avant de les réutiliser.
- Ne pas s'incliner ou monter sur la machine.
- Ne l'utilisez pas dans le champ d'application accessible aux enfants.
- Ne pas utiliser à l'extérieur.
- Ne pas continuer à utiliser l'appareil lorsque l'orifice d'aspiration est obstrué.

# L'APPAREIL

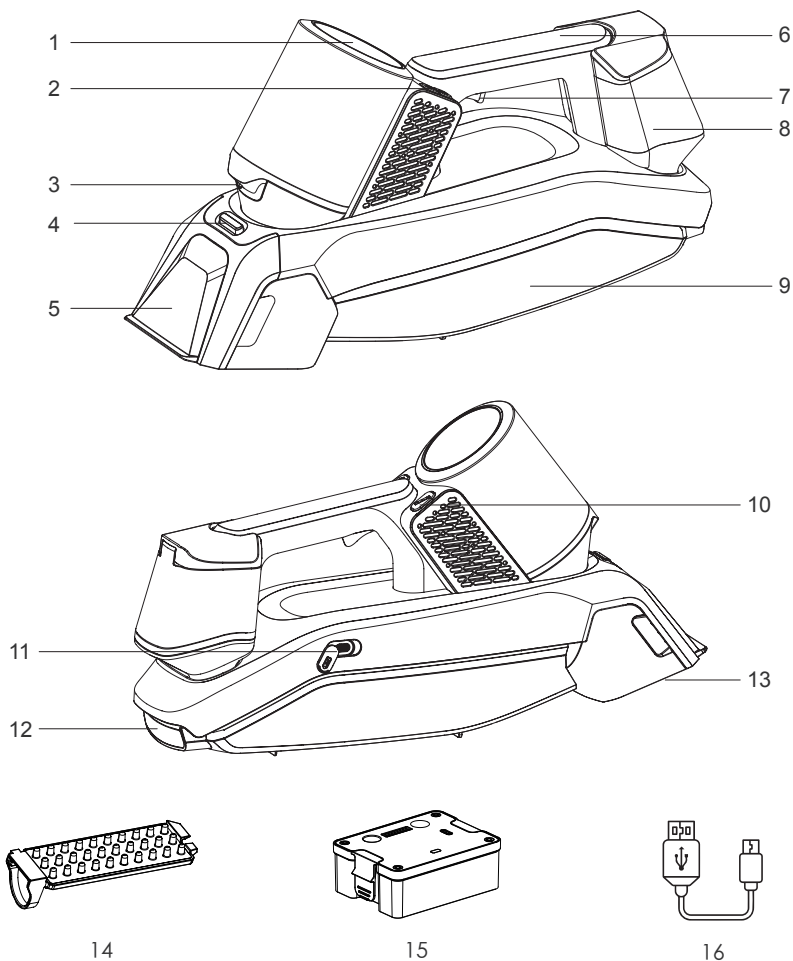

- |                             |                                    |   |
|-----------------------------|------------------------------------|---|
| 1. Écran d'affichage        | 7. Bouton de pulvérisation         | 13. Brosse rotative                         |
| 2. Bouton d'aspiration      | 8. Réservoir d'eaux propres        | 14. Brosse de ramassage des cheveux et poil |
| 3. Buse de pulvérisation    | 9. Réservoir d'eaux usées          | 15. Batterie                                |
| 4. Bouton de déverrouillage | 10. Bouton de brosse rotative      | 16. Câble USB                               |
| 5. Couvercle d'aspiration   | 11. Port de charge                 |   |
| 6. Poignée                  | 12. Bouton de rejet des eaux usées |   |

## NOTE:

LES ACCESSOIRES DE CETTE MACHINE NE CONTIENNENT PAS D'ADAPTATEUR.  
VEUILLEZ UTILISER UN ADAPTATEUR 5V2A CONFORME AUX NORMES INTERNATIONALES EN MATIÈRE D'APPAREILS MÉNAGERS.

# PRÉPARATIONS AVANT UTILISATION

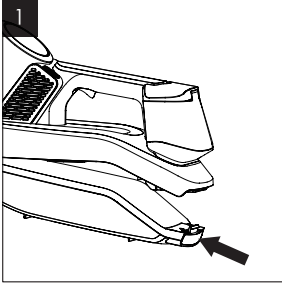

Appuyer sur le bouton pour enlever le bac à eaux usées.

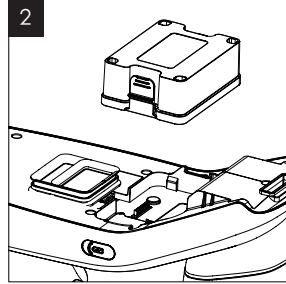

Installer la batterie, puis le réservoir d'eau usée.

Note: Charger complètement la batterie avant la première utilisation

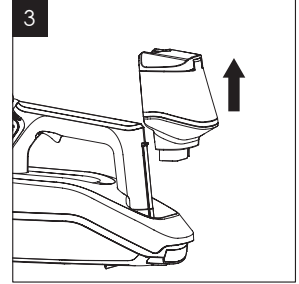

Soulever le réservoir d'eau propre

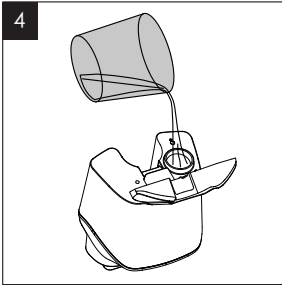

Soulever le couvercle pour remplir d'eau ou d'eau et de produit nettoyant puis refermer le réservoir.

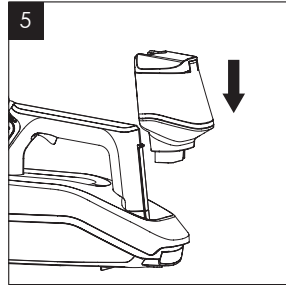

Remettre le réservoir d'eau propre en place..

Note: Ne pas dépasser la valeur maximale niveau d'eau

## AVERTISSEMENTS

1. Ne pas retourner
2. Il se peut qu'il y ait une fuite d'eau du réservoir à eau sale lorsque la machine tourne
3. Une fois l'utilisation terminer, vider les deux réservoirs afin d'éviter les fuites

**!** Ne pas incliner l'appareil lorsque de l'eau est présente dans le réservoir, afin d'éviter tout déversement.

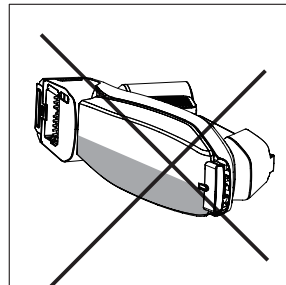
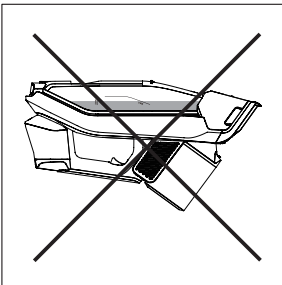

**!** N'aspirez pas de matières inflammables, combustibles ou de mégots de cigarettes.  
Ne pas aspirer d'huile, d'air chaud ou de poussière sèche.

# MODE D'EMPLOI

Choisir et installer la brosse de votre choix, rotative ou de ramassage des poils et cheveux

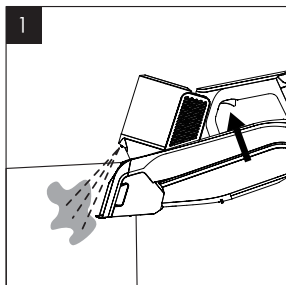

Positionnez l'appareil à l'horizontale, parallèlement à la surface à nettoyer. Appuyez sur la gâchette pour pulvériser l'eau sur la zone à traiter.

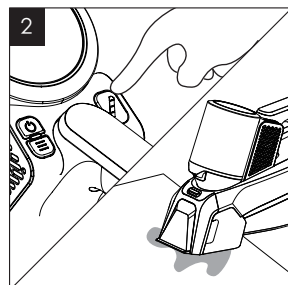

Activez la rotation de la brosse en appuyant sur le bouton dédié.

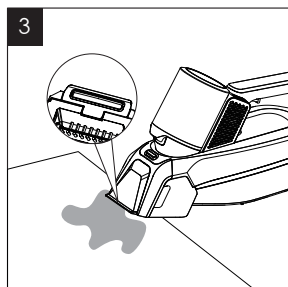

Frottez le tissu

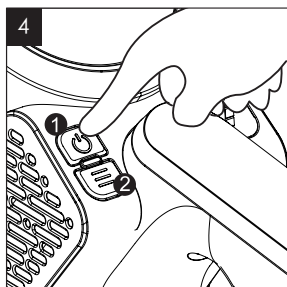

Mettez en marche l'aspiration avec le bouton 1 et ajustez sa puissance à l'aide du bouton 2 et aspirez l'eau en maintenant l'appareil bien à l'horizontale.

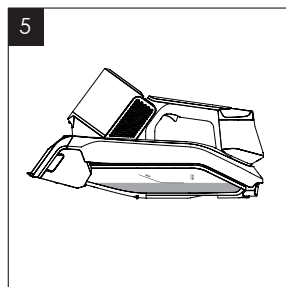

Après utilisation, videz les deux réservoirs afin d'éviter toute fuite.

## COMMENT NETTOYER LES TACHES

Utilisez la solution nettoyante pour tissu EZIclean pour nettoyer les taches tenaces. Remplir le réservoir d'eau et de solution jusqu'au repère de remplissage, puis installer le réservoir d'eau propre sur la machine.

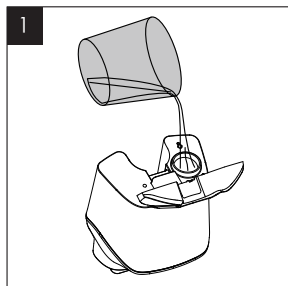

Ouvrir le couvercle du réservoir d'eau de nettoyage, remplir le réservoir d'eau.

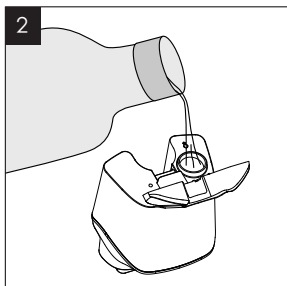

Ajoutez la solution nettoyante.

Note: Ne pas dépasser la valeur maximale niveau d'eau

# NETTOYER LE RÉSERVOIR D'EAU SALE

Videz et rincez le réservoir d'eau sale après chaque utilisation pour éviter les odeurs désagréables.

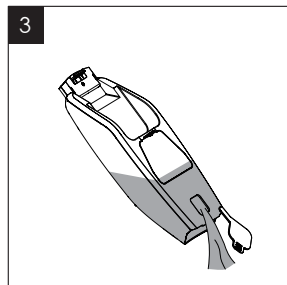
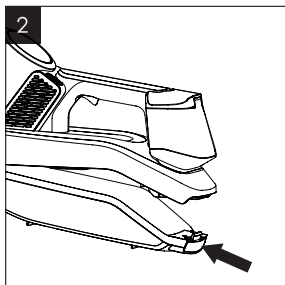
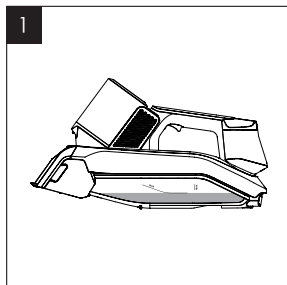

## CHARGEMENT

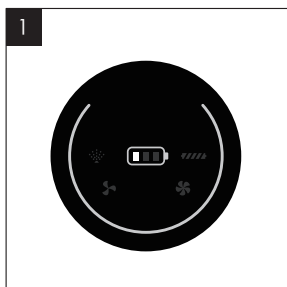

L'écran indique le niveau de charge

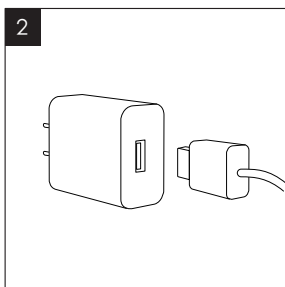

Veillez utiliser un adaptateur avec une surintensité de 5V2A

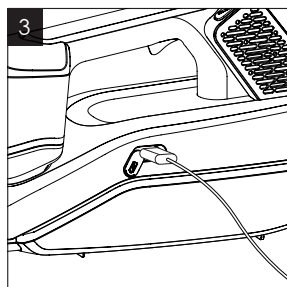

Veillez brancher l'extrémité du câble dans l'appareil pour commencer à charger.

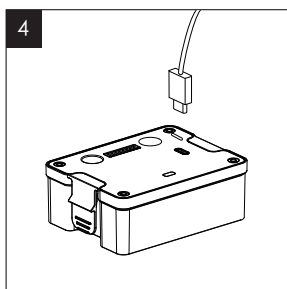

La batterie est également détachable pour être rechargée séparément.

### NOTE:

LES ACCESSOIRES DE CETTE MACHINE NE CONTIENNENT PAS D'ADAPTATEUR.  
VEUILLEZ UTILISER UN ADAPTATEUR 5V2A CONFORME AUX NORMES INTERNATIONALES EN MATIÈRE D'APPAREILS MÉNAGERS.

# QUESTIONS

Veuillez lire attentivement le tableau ci-dessous avant de contacter le SAV.

Problèmes	Causes possibles	Solutions
<b>L'appareil ne fonctionne pas après le démarrage</b>	<ul style="list-style-type: none"><li>- Appareil hors service</li><li>- Protection contre la surchauffe activée</li><li>- Batterie non installée ou déchargée</li></ul>	<ul style="list-style-type: none"><li>- Vérifier l'état de l'appareil</li><li>- Attendre le refroidissement et redémarrer</li><li>- Installer ou recharger la batterie</li></ul>
<b>Aspiration faible</b>	<ul style="list-style-type: none"><li>- Réservoir d'eau usée plein</li><li>- Entrée d'aspiration obstruée</li></ul>	<ul style="list-style-type: none"><li>- Vider et nettoyer le réservoir d'eau usée</li><li>- Vérifier et nettoyer l'entrée d'aspiration</li></ul>
<b>Autonomie réduite</b>	<ul style="list-style-type: none"><li>- Batterie pas complètement chargée</li><li>- Batterie usée ou défectueuse</li></ul>	<ul style="list-style-type: none"><li>- Recharger complètement la batterie</li><li>- Remplacer la batterie ou contacter le service client</li></ul>
<b>La brosse rotative ne tourne plus</b>	<ul style="list-style-type: none"><li>- Blocage dû aux cheveux ou débris</li><li>- Mauvaise installation de la brosse</li></ul>	<ul style="list-style-type: none"><li>- Nettoyer la brosse rotative</li><li>- Vérifier et réinstaller correctement la brosse</li></ul>
<b>L'affichage LED de la batterie clignote</b>	<ul style="list-style-type: none"><li>- Batterie faible</li><li>- Protection thermique activée pour éviter la surchauffe</li></ul>	<ul style="list-style-type: none"><li>- Charger la batterie avant utilisation</li><li>- Attendre le refroidissement avant de réutiliser l'appareil</li></ul>
<b>Faible pulvérisation d'eau</b>	<ul style="list-style-type: none"><li>- Buse de pulvérisation bloquée</li><li>- endommagement de la poignée ou de la pompe</li></ul>	<ul style="list-style-type: none"><li>- Nettoyer la buse de pulvérisation</li><li>- Consulter un professionnel en cas de dysfonctionnement</li></ul>

# TECHNOLOGIES

Nom du produit	Eziclean Spot remover W100
Modèle	W06-1
Tension nominale	11.1V
Puissance nominale	60W
Capacité de la batterie	2000mAh
Volume du réservoir d'eaux propres Volume du réservoir d'eaux usées	300/ 500ML



## Besoin d'aide ?

Scannez le QR code ci-dessous ou rendez vous sur notre site <https://shop.eziclean.com/assistance/> pour vous rendre dans votre espace client et bénéficier d'une aide approfondie.



## Enregistrer votre produit

Scannez le QR code ci-dessous pour enregistrez votre produit ou rendez vous sur notre site <https://shop.eziclean.com/mon-compte/>

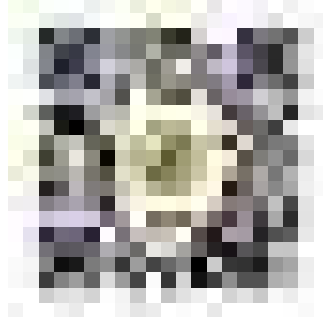

**EZiclean® est une marque de la société E.ZICOM®**

46/48, rue Gay Lussac  
94430 Chennevières-sur-Marne  
www.eziclean.com

**1** AN  
de garantie  
supplémentaire  
**OFFERT\***



\* en enregistrant votre produit sur notre site internet  
ou par le QR code présent sur la page précédente.  
Garantie légale de 2 ans + 1 an offert dès l'enregistrement.



FR

Éléments  
d'emballage +  
documentation



FR

Cet appareil  
et ses accessoires  
se recyclent

À DÉPOSER  
EN MAGASIN

À DÉPOSER  
EN DÉCHÈTERIE



Points de collecte sur [www.quefairemesdechets.fr](http://www.quefairemesdechets.fr)  
Privilégiez la réparation ou le don de votre appareil !