

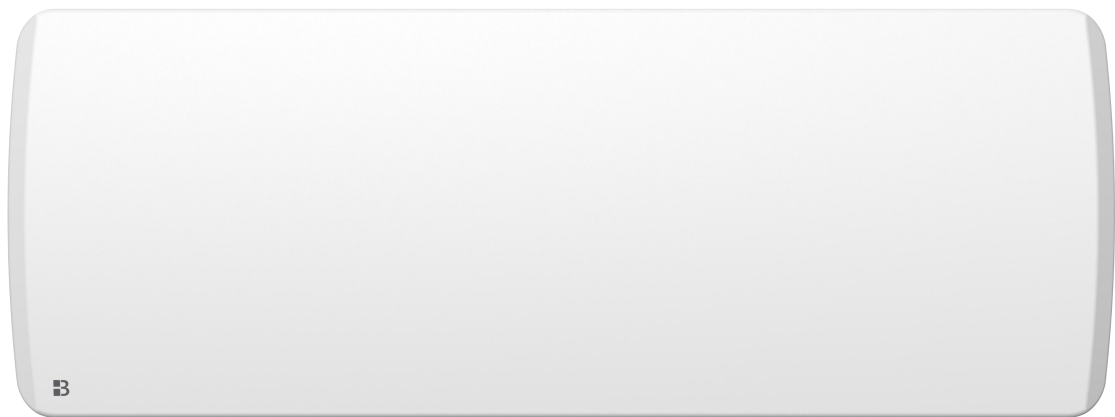

MANUEL D'INSTRUCTIONS

ARIA PLINTHE

Modèles : HR10-TL11, HR15-TL11



Traduction de la version originale du manuel d'instructions

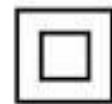

CONSIGNES DE SÉCURITÉ

MERCI DE BIEN VOULOIR LIRE LES CONSIGNES DE SÉCURITÉ

ATTENTIVEMENT AVANT D'UTILISER L'APPAREIL.

- Cet appareil peut être utilisé par des enfants âgés d'au moins 8 ans et par des personnes ayant des capacités physiques, sensorielles ou mentales réduites ou dénuées d'expériences ou de connaissances, s'ils (si elles) sont correctement surveillé(e)s ou si des instructions relatives à l'utilisation de l'appareil en toute sécurité leur ont été données et si les risques encourus ont été appréhendés. Les enfants ne doivent pas jouer avec l'appareil. Le nettoyage et l'entretien par l'utilisateur ne doivent pas être effectués par des enfants sans surveillance.
- Il convient de maintenir à distance les enfants de moins de 3 ans, à moins qu'ils ne soient sous une surveillance continue.
- Les enfants âgés entre 3 ans et 8 ans doivent uniquement mettre l'appareil en marche ou à l'arrêt, à condition que ce dernier ait été placé ou installé dans une position normale prévue et que ces enfants disposent d'une surveillance ou aient reçu des instructions quant à l'utilisation de l'appareil en toute sécurité et en comprenant bien les dangers potentiels.
- Les enfants âgés entre 3 ans et 8 ans ne doivent ni brancher, ni régler, ni nettoyer l'appareil et ni réaliser l'entretien.
- **ATTENTION** - Certaines parties de ce produit peuvent devenir très chaudes et provoquer des brûlures. Il faut prêter une attention particulière en présence d'enfants et de personnes vulnérables.
- Si le câble d'alimentation est endommagé, il doit être remplacé par le fabricant, son service après-vente ou des personnes de qualification similaire afin d'éviter un danger.
- L'appareil de chauffage ne doit pas être placé juste en dessous d'une prise de courant.



- **MISE EN GARDE :** Pour éviter une surchauffe, ne pas couvrir l'appareil de chauffage.

- Ne pas utiliser cet appareil de chauffage avec un programmateur, une minuterie, un système de commande à distance séparé ou tout autre dispositif qui met l'appareil de chauffage sous tension automatiquement, car il y a risque de feu si l'appareil est recouvert ou placé de façon incorrecte.
- **ATTENTION** : Afin d'éviter tout danger dû au réarmement intempestif du coupe-circuit thermique, cet appareil ne doit pas être alimenté par l'intermédiaire d'un interrupteur externe, comme une minuterie, ou être connecté à un circuit qui est régulièrement mis sous tension et hors tension par le fournisseur d'électricité.
- Ce radiateur ne doit pas être jeté avec les ordures ménagères ; il doit être apporté à un centre local de récupération et de recyclage des appareils électriques.
- L'appareil de chauffage doit être installé de façon telle que les interrupteurs et autres dispositifs de commande ne puissent pas être touchés par une personne dans la baignoire ou la douche.
- Un moyen de déconnexion du réseau d'alimentation ayant une distance d'ouverture des contacts de tous les pôles doit être prévu dans la canalisation fixe conformément aux règles d'installation.
- **Avertissement** : si cet appareil est installé dans une salle de bain, il doit être installé au minimum à 60 cm d'une baignoire ou d'une douche, conformément aux exigences de la norme française d'installation électrique NFC15-100.
- L'appareil doit être alimenté par l'intermédiaire d'un dispositif à courant différentiel résiduel (DDR) ayant un courant différentiel de fonctionnement assigné ne dépassant pas 30 mA.
- S'il est installé dans une salle de bains, un RCD de 30 mA doit être utilisé.
- En ce qui concerne les informations détaillées sur la méthode de fixation et pour l'installation de l'appareil de chauffage destiné à être fixé par des vis ou d'autres moyens, référez-vous dans la section "INSTALLATION".
- En ce qui concerne les informations détaillées sur le raccordement du câble électrique, se référer à la section "RACCORDEMENT ÉLECTRIQUE".

INSTALLATION

RECOMMANDATIONS IMPORTANTES À LIRE AVANT L'INSTALLATION

- Ne pas placer l'appareil juste en-dessous d'une prise de courant.
- Ne pas placer l'appareil dans une pièce humide ou à proximité d'un point d'eau.
- Ne pas utiliser l'appareil à l'extérieur.
- Ne pas installer l'appareil dans un courant d'air susceptible de perturber sa régulation.
- Ne pas placer l'appareil à proximité d'obstacles limitant la circulation de l'air autour.
- Fixer verticalement l'appareil au mur tel que décrit ci-dessous.
- Choisir des vis et chevilles adaptées aux matériaux du mur et au poids de l'appareil.

I. Pour accrocher votre chauffage au mur

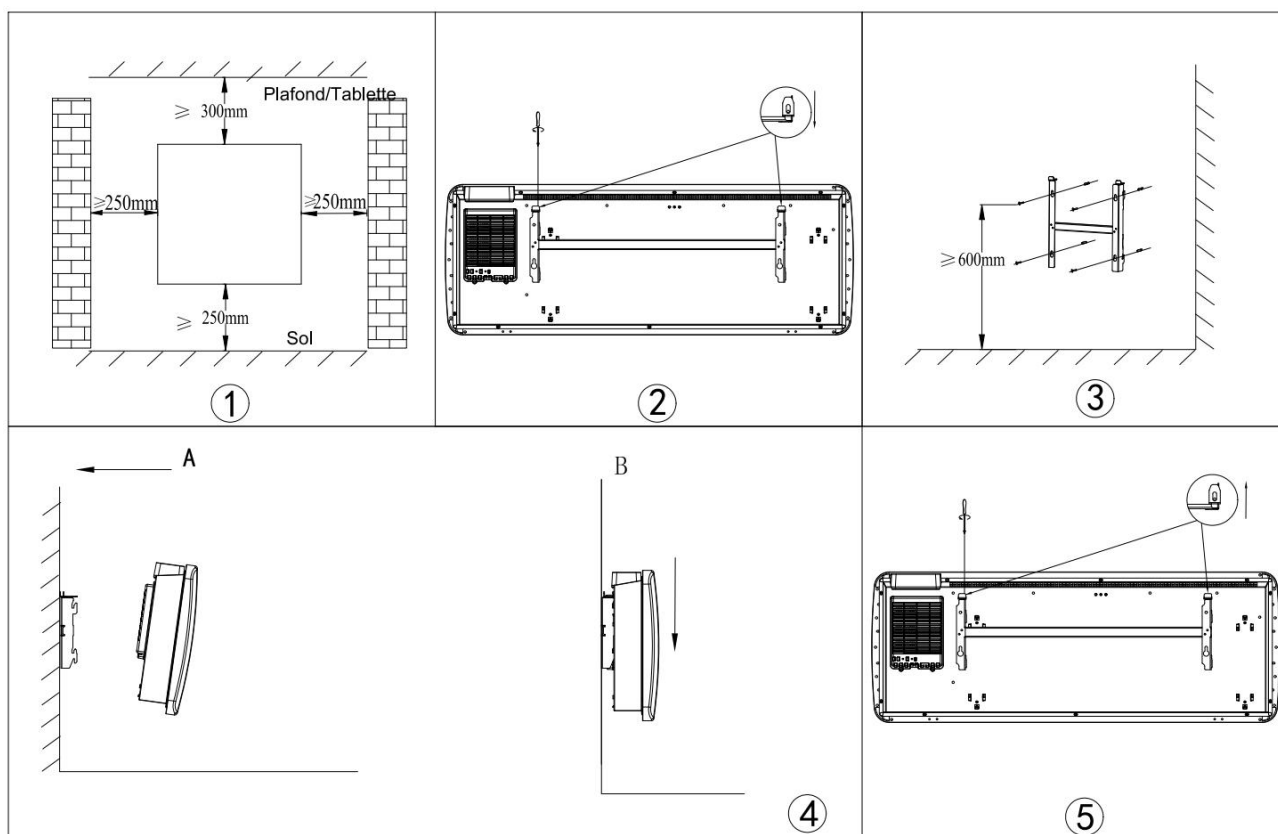

1. Choisissez un emplacement adéquat pour le chauffage. (Fig 1)
2. Démontez le support mural en desserrant la vis (ne pas dévisser, desserrer seulement) et tirer sur les plaques métalliques sortant des trous. Sortez le support en tirant vers le bas. (Fig 2)
3. Vérifiez que le support est parfaitement horizontal avec un niveau à bulle, puis marquez l'emplacement des 4 trous de fixation sur le mur. Percez les 4 trous dans le mur en utilisant une mèche adaptée au diamètre des chevilles. Insérez les

chevilles dans les trous, puis vissez solidement le support de fixation murale sur le mur. (Fig 3)

4. Placez le chauffage contre son support de fixation murale (Fig 4) :

A : Alignez le chauffage sur 4 crochets.

B : Tirez l'appareil vers le bas.

5. Poussez les plaques métalliques dans les trous et fixez les vis pour verrouiller le support de montage mural. (Fig 5)

II. INSTALLATION DANS LA SALLE DE BAIN

Avertissement : cet appareil doit être installé uniquement dans le volume 2 ou hors volume d'une salle de bain conformément aux exigences de la norme française d'installation électrique NF C 15-100.

Note : Le schéma ci-dessous est donné uniquement à titre d'exemple.

Nous vous suggérons de contacter un électricien professionnel pour toute aide.

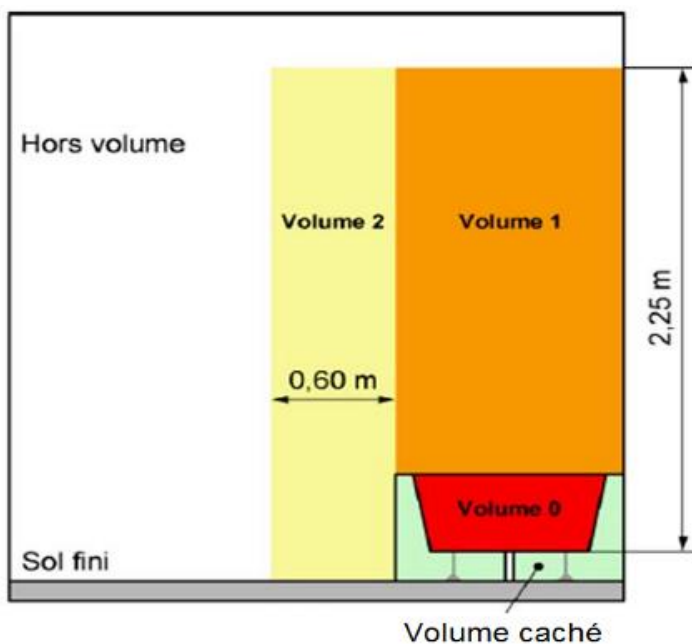

III. RACCORDEMENT ÉLECTRIQUE

ATTENTION : Avant toute intervention, coupez l'électricité au disjoncteur principal.

- L'installation doit être réalisée dans les règles de l'art et être conforme aux normes en vigueur dans le pays (NFC15-100 en France).

- L'appareil doit être raccordé dans un boîtier mural normalisé placé à 25 cm au moins du sol.

- L'appareil ne doit pas être raccordé sur une prise murale avec une fiche secteur.
- L'appareil doit être alimenté par l'intermédiaire d'un dispositif à courant différentiel résiduel (DDR) ayant un courant différentiel de fonctionnement assigné ne dépassant pas 30 mA.
- L'appareil ne doit pas être raccordé au fil de terre (fil jaune et vert).

RACCORDEMENT ÉLECTRIQUE

Fil bleu ou gris clair connecté à Neutre (230V)

Fil marron ou rouge connecté à Phase (230V)

Fil noir connecté au Fil pilote. Fonction optionnelle à utiliser uniquement en cas de commande par un boîtier pilote.

ATTENTION ! Ne pas connecter le fil noir à la terre.





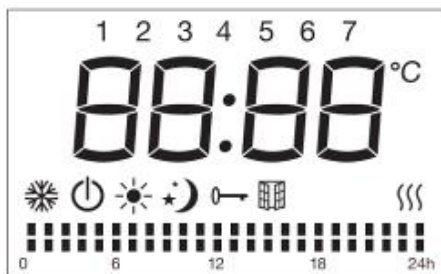

- En l'absence de fil pilote, isolez le bout dénudé du fil noir pour éviter tout contact électrique avec les autres fils ou la terre.

Écran LCD







Fonctions des icônes sur l'écran LCD :

Symbole	Fonction
	Mode Veille (l'appareil n'est pas en fonctionnement, mais il est allumé.)
	Mode Hors-gel (l'appareil maintient une température de 7°C environ.)
	Mode Confort (réglage de la température désirée.)
	Mode ECO : L'appareil maintient une température 3,5°C (non modifiable) inférieure à la température du mode Confort.
	Mode pilote (programmes quotidiens par programmeur fil pilote)

	La fonction de détection d'ouverture de fenêtres
	Verrouillage du clavier
	Indicateur de chauffage (quand l'appareil chauffe, cette icône s'affiche. Elle disparaît quand la température détectée a atteint la température réglée.)
	Température (degrés Celsius)
Réglage du programme hebdomadaire	
	Mode Confort actif
	Mode ECO actif

Panneau de contrôle



Symbole	Fonction
	Veille
PRG	Programmateur
	Fonction de détection d'ouverture de fenêtres
M	Mode Confort Mode ECO Mode Hors-gel P1/P2/P3/P
Touche  / 	Permet de moduler l'heure, le jour de la semaine, la température OU via les réglages personnalisés de choisir entre le mode Confort ou le mode ECO.

FONCTIONNEMENT









Lors de la première utilisation de l'appareil, il y a une légère odeur. L'odeur disparaît après une heure de chauffage.

I. Réglage de l'heure et mise en marche de l'appareil



Pour pouvoir utiliser les programmes prédéfinis (P1/P2/P3/Personnalisé) la date et l'heure doivent avoir été réglées sur l'appareil.

Pour plus de détails sur le contenu des programmes prédéfinis (P1/P2/P3), se référer au point suivant.







2 méthodes différentes sont possibles pour régler l'heure :

1. Si l'appareil n'était pas branché à l'alimentation électrique, après le branchement, l'heure apparaît à l'écran pour réglage. Appuyez sur  pour basculer entre les heures / minutes / jours de la semaine 1~7 (Lundi = 1 / Dimanche = 7). Appuyez sur la touche  pour régler les heures / minutes / jours de la semaine. Appuyez sur le bouton  pour terminer le réglage et revenir au mode veille, sans actions pendant 10 secondes, l'appareil retournera automatiquement en mode veille.
2. Si l'appareil est en fonctionnement et que vous souhaitez modifier le réglage de l'heure, appuyez en même temps sur les deux boutons  et  pour entrer dans le réglage de l'heure. Appuyez sur  pour basculer entre les heures / minutes / jours de la semaine 1~7 (Lundi = 1 / Dimanche = 7). Appuyez sur la touche  pour régler les heures / minutes / jour de la semaine. Appuyez sur n'importe quel bouton à l'exception de  ou  pour enregistrer le réglage, sans actions pendant 10 secondes, le réglage s'enregistrera automatiquement.

II. Touche M

Appuyer sur la touche **M** pour changer de mode : Mode Confort , Mode Eco , Mode Hors-gel , les 3 programmes prédéfinis (P1/P2/P3), et pilote **P**.

Sous le mode Pilote **P**, réglez le chauffage à l'aide du programmateur externe. Lorsque le programmateur externe est configuré sur un autre mode, l'écran affiche :

Réglage du mode commande du pilote	Icône affichée
Mode Confort 	P 
Mode Confort  -1	P-1 
Mode Confort  -2	P-2 

Mode ECO ☀️🌙	P 🌙
Mode Hors-gel ❄️	P ❄️
Mode Veille 🔌	P 🔌

Les 3 programmes prédéfinis sont détaillés ci-dessous :

Programme 1	Du lundi au dimanche	
Programme 2	Du lundi au vendredi	
	Samedi et dimanche	
Programme 3	Du lundi au vendredi	
	Samedi et dimanche	

Les plages horaires des programmes prédéfinis P1/P2/P3 ne sont pas modifiables. Vous pouvez uniquement choisir la température de consigne. À noter, que la température ECO sera de $-3,5^{\circ}\text{C}$ par rapport au Mode Confort. Cet écart n'est pas modifiable. Si vous souhaitez choisir votre plage horaire, utilisez le programme personnalisable (Programme P personnalisable).

III. Touche PRG

Appuyez sur la touche PRG pour choisir l'un des programmes.

En mode programme, le programme P personnalisable, appuyez sur la touche

PRG pour basculer entre le "jour 1 à 7" (Lundi = 1 / Dimanche = 7) et le "mode de chauffage des différentes plages horaires (00h00-24h00)".

Sélectionnez "jour 1 à 7" (Lundi = 1 / Dimanche = 7) sur les touches \wedge/\vee .

Appuyez sur la touche PRG pour régler le "Mode de chauffage des différentes plages horaires (00h00-24h00)"

Lorsque vous réglez le "Mode de chauffage des différentes plages horaires (00h00-24h00)", appuyez sur \wedge pour choisir l'heure, sur \vee pour choisir l'une des fonctions : Confort \blacksquare , ECO \blacksquare , ou sans actions pendant 30 secondes, le réglage sera automatiquement confirmé.

Par exemple : choisir pour le jour 1 une température de 19°C et le Mode Confort :

1. Appuyez sur la touche PRG pour choisir l'un des programmes. En mode PRG utilisez les touches \wedge/\vee pour choisir jour 1.

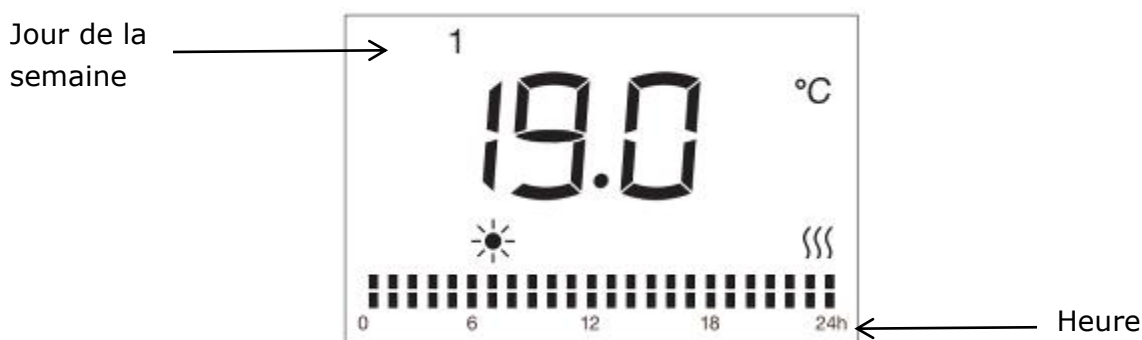

2. Appuyez sur la touche PRG à nouveau, appuyer sur \wedge pour choisir l'heure, sur \vee pour choisir Mode Confort pour les 24 heures.

3. Après 30 secondes sans action le réglage est enregistré.

Grâce à ce mode, vous pouvez personnaliser vos programmes de chauffe à votre convenance.

IV. Température de consigne

Dans les modes Confort \odot , ou pilote **P** ou ECO \odot (à l'exclusion du mode Hors-gel \odot), appuyez sur \wedge ou \vee pour choisir la température de consigne désirée. La plage de température pour le mode confort et mode pilote est entre 5°C et 29°C et pour le mode ECO est entre 1,5°C et 25,5°C. La différence de température entre le mode ECO et le mode Confort est de 3,5°C (non modifiable). À chaque fois que vous appuyez sur les boutons pour régler la température, vous augmentez ou diminuez la température de 0,5°C. Appuyez sur un autre bouton à l'exception de \wedge/\vee pour terminer le réglage, sinon, après 5 secondes sans action, le réglage est enregistré. Le thermostat règle la température de la pièce,

lorsque la température de la pièce est supérieure à la température de consigne, le radiateur arrête de fonctionner.

V. Verrouillage du clavier

Appuyer sur **M** pendant 3 secondes pour activer la fonction de verrouillage du clavier , Pour déverrouiller, appuyer sur **M** à nouveau pendant 3 secondes.





Verrouillage du clavier



ATTENTION :

1. Le bouton de Veille  est encore disponible quand le verrouillage du clavier est activé.
2. Le verrouillage du clavier est automatiquement désactivé si l'appareil est débranché de l'alimentation électrique

Il faut appuyer à nouveau sur la touche M pendant trois secondes pour activer la fonction du verrouillage du clavier.

VI. La fonction de détection d'ouverture de fenêtres



Appuyez sur  pour entrer dans la fonction de détection d'ouverture de fenêtres. Appuyez sur " / 

" pour choisir "ON" ou "OFF". Si "ON" est sélectionné, la fonction de détection d'ouverture de fenêtres est activée et l'icône " " apparaîtra à l'écran. Lorsqu'une baisse de température est détectée, l'appareil passe automatiquement en mode Hors-gel avec l'icône  clignotant. Lorsque qu'une augmentation de température est détectée, l'appareil reviendra au mode précédent avec l'icône  allumée. Vous pouvez choisir "OFF" pour désactiver la fonction de détection d'ouverture de fenêtres.

Remarques : la fonction de détection d'ouverture de fenêtres n'est pas disponible en mode Hors-gel.

En cas de baisse anormale de la température, l'appareil peut se déclencher, même si les fenêtres sont fermées.

VII. Fonction d'étalonnage de la température

En mode veille, appuyez simultanément sur PRG et  pendant 5 secondes pour entrer dans le réglage d'étalonnage de la température. La température par défaut est 0°C. Appuyez sur  ou  pour régler la plage de température compensée de moins 5°C à 5°C. S'il n'y a aucune action après 10 secondes, le réglage sera enregistré automatiquement et reviendra à l'interface précédente. Par exemple, la température affichée sur le radiateur est de 20°C. La température indiquée sur le thermomètre est de 18°C, sélectionnez la valeur d'étalonnage - 2°C.

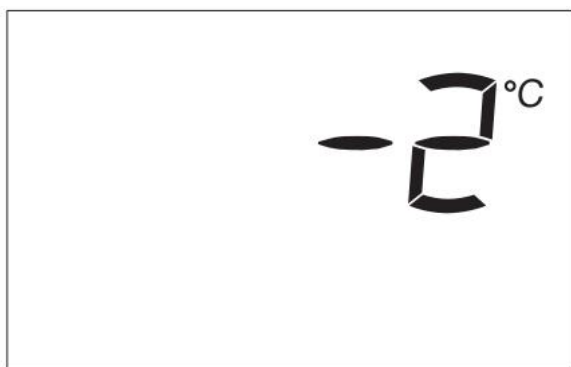

VIII. En cas de coupure de courant

Tous les réglages ci-dessus pour la température, l'heure, la date de la semaine et les programmes restent valides tant que l'alimentation électrique n'est pas coupée.

En cas de coupure de courant, l'appareil conserve uniquement en mémoire les paramètres, température et mode du thermostat. Lors de la remise sous tension, la date et l'heure devront impérativement être réglées afin de faire fonctionner correctement les différents programmes. En cas de coupure de courant, l'appareil conserve uniquement en mémoire les paramètres, température et mode du thermostat.

Après une coupure de courant, lors de sa remise sous tension, l'appareil repartira sur le mode et la température de consigne sélectionnés avant la coupure de courant.

Veillez consulter notre vidéo sur YouTube pour le processus d'installation et de programmation du thermostat.



CARACTÉRISTIQUES TECHNIQUES

Modèle	HR10-TL11	HR15-TL11
Tension nominale	230 V ~	230 V ~
Fréquence nominale	50 Hz	50 Hz
Puissance nominale	1000W	1500W
Classe de protection	II	II
Protection IP	IP24	IP24
Fil pilote	6 ordres	6 ordres

Exigences en matière d'informations conformément à la directive (UE) 2015/1188, modifiée par la directive (UE) 2016/2282 :

Référence(s) du modèle: HR10-TL11					
Caractéristique	Symbole	Valeur	Unité	Caractéristique	Unité
Puissance thermique				Type d'apport de chaleur, pour les dispositifs de chauffage décentralisés électriques à accumulation uniquement (sélectionner un seul type)	
Puissance thermique nominale	P_{nom}	0,600	kW	contrôle thermique manuel de la charge avec thermostat intégré	[non]
Puissance thermique minimale (indicative)	P_{min}	N/A	kW	contrôle thermique manuel de la charge avec réception d'informations sur la température de la pièce et/ou extérieure	[non]
Puissance thermique maximale continue	$P_{max,c}$	0,600	kW	contrôle thermique électronique de la charge avec réception d'informations sur la température de la pièce et/ou extérieure	[non]

Consommation d'électricité auxiliaire				puissance thermique régulable par ventilateur	[non]
À la puissance thermique nominale	eI_{max}	0.000	kW	Type de contrôle de la puissance thermique/de la température de la pièce (sélectionner un seul type)	
À la puissance thermique minimale	eI_{min}	0.000	kW	contrôle de la puissance thermique à un palier, pas de contrôle de la température de la pièce	[non]
En mode veille	eI_{SB}	0,00028	kW	contrôle à deux ou plusieurs paliers manuels, pas de contrôle de la température de la pièce	[non]
				contrôle de la température de la pièce avec thermostat mécanique	[non]
				contrôle électronique de la température de la pièce	[non]
				contrôle électronique de la température de la pièce et programmeur journalier	[non]
				contrôle électronique de la température de la pièce et programmeur hebdomadaire	[oui]
				Autres options de contrôle (sélectionner une ou plusieurs options)	
				contrôle de la température de la pièce, avec détecteur de présence	[non]
				contrôle de la température de la pièce, avec détecteur de fenêtre ouverte	[oui]
				option contrôle à distance	[non]
				contrôle adaptatif de l'activation	[non]
				limitation de la durée d'activation	[non]
				capteur à globe noir	[non]

Coordonnées de contact	HOM'Y SAS GREEN PARK - Bat A, 61 rue de la cimaise, 59650 Villeneuve, d'Ascq, FRANCE
------------------------	---

Référence(s) du modèle: HR15-TL11					
Caractéristique	Symbole	Valeur	Unité	Caractéristique	Unité
Puissance thermique				Type d'apport de chaleur, pour les dispositifs de chauffage décentralisés électriques à accumulation uniquement (sélectionner un seul type)	
Puissance thermique nominale	P_{nom}	0,900	kW	contrôle thermique manuel de la charge avec thermostat intégré	[non]
Puissance thermique minimale (indicative)	P_{min}	N/A	kW	contrôle thermique manuel de la charge avec réception d'informations sur la température de la pièce et/ou extérieure	[non]
Puissance thermique maximale continue	$P_{max,c}$	0,900	kW	contrôle thermique électronique de la charge avec réception d'informations sur la température de la pièce et/ou extérieure	[non]
Consommation d'électricité auxiliaire				puissance thermique réglable par ventilateur	[non]
À la puissance thermique nominale	eI_{max}	0.000	kW	Type de contrôle de la puissance thermique/de la température de la pièce (sélectionner un seul type)	
À la puissance thermique minimale	eI_{min}	0.000	kW	contrôle de la puissance thermique à un palier, pas de contrôle de la température de la pièce	[non]
En mode veille	eI_{SB}	0,00028	kW	contrôle à deux ou plusieurs paliers manuels, pas de contrôle de la température de la pièce	[non]
				contrôle de la température de la pièce avec thermostat mécanique	[non]

	contrôle électronique de la température de la pièce	[non]
	contrôle électronique de la température de la pièce et programmateur journalier	[non]
	contrôle électronique de la température de la pièce et programmateur hebdomadaire	[oui]
	Autres options de contrôle (sélectionner une ou plusieurs options)	
	contrôle de la température de la pièce, avec détecteur de présence	[non]
	contrôle de la température de la pièce, avec détecteur de fenêtre ouverte	[oui]
	option contrôle à distance	[non]
	contrôle adaptatif de l'activation	[non]
	limitation de la durée d'activation	[non]
	capteur à globe noir	[non]
Coordonnées de contact	HOM'Y SAS GREEN PARK - Bat A, 61 rue de la cimaise, 59650 Villeneuve, d'Ascq, FRANCE	

Exigences en matière d'informations sur (EU) 2024/1103

Référence(s) du modèle: HR10-TL11					
Élément	Symbole	Valeur	Unité	Élément	Valeur
Puissance calorifique				Type de puissance calorifique/contrôle de la température ambiante (sélectionnez un)	
Puissance calorifique nominale	P_{nom}	0,600	kW	Puissance calorifique à un niveau et absence de contrôle de la température ambiante	Non

Puissance calorifique minimale (à titre indicatif)	P_{min}	N/A	kW	Puissance calorifique à deux ou plusieurs niveaux manuels, absence de contrôle de la température ambiante	Non
Puissance calorifique continue maximale	$P_{max,c}$	0,600	kW	Contrôle de la température ambiante avec thermostat mécanique	Non
Consommation électrique				Avec contrôle électronique de la température ambiante	Non
En mode Éteint	P_o	0.00	W	contrôle électronique de la température de la pièce et programmeur journalier	Non
En mode Veille	P_{sm}	0,28	W	contrôle électronique de la température de la pièce et programmeur hebdomadaire	Oui
En mode Inactif	P_{idle}	0,29	W	Autres options de contrôle (plusieurs sélections possibles)	
Veille de réseau	P_{nsm}	0.00	W	Contrôle de la température ambiante, avec détection de présence	Non
Mode Veille avec affichage d'information ou de statut		oui		Contrôle de la température ambiante, avec détection de fenêtre ouverte	Oui
Efficacité énergétique saisonnière du chauffage des locaux en mode Actif	$\eta_{S,on}$	92.0	%	Option de contrôle de la distance	Non
				Contrôle de démarrage adaptatif	Non
				Limitation de la durée du travail	Non
				Capteur d'ampoule noir	Non
				Fonctionnalité d'auto-apprentissage	Non
				Précision du contrôle	Non
Coordonnées de contact	HOM'Y SAS GREEN PARK - Bat A, 61 rue de la cimaise, 59650 Villeneuve, d'Ascq, FRANCE				

Référence(s) du modèle: HR15-TL11					
Élément	Symbole	Valeur	Unité	Élément	Valeur
Puissance calorifique				Type de puissance	

				calorifique/contrôle de la température ambiante (sélectionnez un)	
Puissance calorifique nominale	P_{nom}	0,900	kW	Puissance calorifique à un niveau et absence de contrôle de la température ambiante	Non
Puissance calorifique minimale (à titre indicatif)	P_{min}	N/A	kW	Puissance calorifique à deux ou plusieurs niveaux manuels, absence de contrôle de la température ambiante	Non
Puissance calorifique continue maximale	$P_{max,c}$	0,900	kW	Contrôle de la température ambiante avec thermostat mécanique	Non
Consommation électrique				Avec contrôle électronique de la température ambiante	Non
En mode Éteint	P_o	0.00	W	contrôle électronique de la température de la pièce et programmeur journalier	Non
En mode Veille	P_{sm}	0,28	W	contrôle électronique de la température de la pièce et programmeur hebdomadaire	Oui
En mode Inactif	P_{idle}	0,29	W	Autres options de contrôle (plusieurs sélections possibles)	
Veille de réseau	P_{nsm}	0.00	W	Contrôle de la température ambiante, avec détection de présence	Non
Mode Veille avec affichage d'information ou de statut		oui		Contrôle de la température ambiante, avec détection de fenêtre ouverte	Oui
Efficacité énergétique saisonnière du chauffage des locaux en mode Actif	$\eta_{S,on}$	92.0	%	Option de contrôle de la distance	Non
				Contrôle de démarrage adaptatif	Non
				Limitation de la durée du travail	Non
				Capteur d'ampoule noir	Non
				Fonctionnalité d'auto-apprentissage	Non
				Précision du contrôle	Non
Coordonnées de contact	HOM'Y SAS GREEN PARK - Bat A, 61 rue de la cimaise, 59650 Villeneuve, d'Ascq, FRANCE				

MAINTENANCE

1. Isolez toujours l'appareil de l'alimentation électrique et laissez-le refroidir avant toute opération de maintenance.
2. Utilisez un aspirateur pour enlever la poussière des grilles.
3. Nettoyez l'extérieur de l'appareil en l'essuyant avec un linge humide et en le séchant avec un linge sec. N'immergez jamais l'appareil dans l'eau et ne laissez jamais d'eau pénétrer dans l'appareil.

RECYCLAGE (ÉLIMINATION DU PRODUIT EN FIN DE VIE)



Le pictogramme de la poubelle barrée indique que le produit doit faire l'objet d'un tri. Il doit être recyclé conformément à la réglementation environnementale locale en matière de déchets. En triant les produits portant ce pictogramme, vous contribuez à réduire le volume des déchets incinérés ou enfouis, et à diminuer tout impact négatif sur la santé humaine et l'environnement.



Importé par : HOM'Y SAS
GREEN PARK - Bat A, 61 rue de la cimaise, 59650 Villeneuve, d'Ascq, FRANCE
Fabriqué en Chine
www.bestherm.eu



Instruction Manual

ARIA PLINTHE

Model no.: HR10-TL11, HR15-TL11

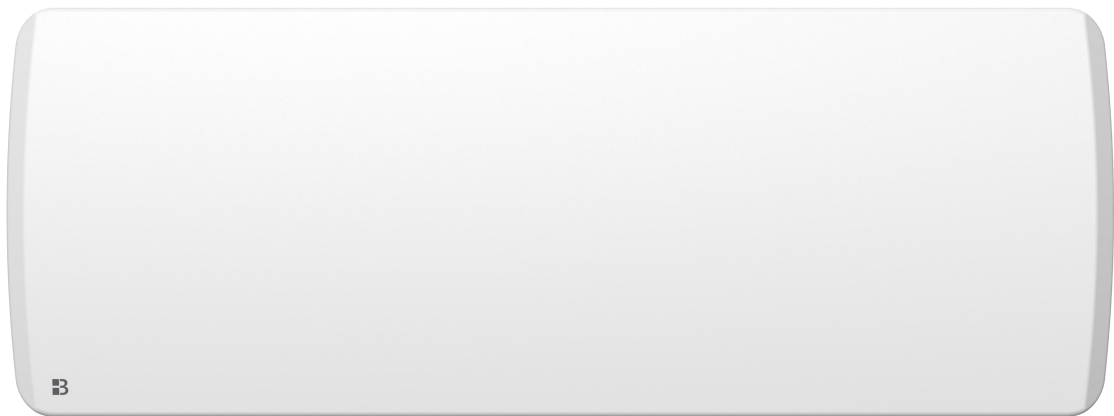

Original version

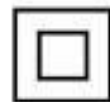

SAFETY INSTRUCTIONS

PLEASE READ SAFETY INSTRUCTIONS CAREFULLY BEFORE USING THE UNIT.

- This appliance can be used by children aged from 8 years and above and persons with reduced physical, sensory or mental capabilities or lack of experience and knowledge if they have been given supervision or instruction concerning use of the appliance in a safe way and understand the hazards involved. Children shall not play with the appliance. Cleaning and user maintenance shall not be made by children without supervision.
- Children of less than 3 years should be kept away unless continuously supervised.
- Children aged from 3 years and less than 8 years shall only switch on/off the appliance if it has been placed or installed in its intended normal operating position and they have been given supervision or instruction concerning use of the appliance in a safe way and understand the hazards involved.
- Children aged from 3 years and less than 8 years shall not plug in, regulate and clean the appliance or perform user maintenance.
- **CAUTION** — Some parts of this product can become very hot and cause burns. Particular attention has to be given where children and vulnerable people are present.
- If the power cord is damaged, it must be replaced by the manufacturer, its service agent or similarly qualified persons in order to avoid a hazard.
- The appliance should not be placed immediately below a socket.
- **WARNINGS:** In order to avoid overheating, do not cover the heater.
- Do not use this heater with a programmer, timer, separate remote-control system or any other device that turns on the heater automatically because there is a risk of fire if the device is covered or placed incorrectly.
- **CAUTION:** To avoid hazard due to inadvertent resetting of the thermal cutout, this appliance must not be powered via an external switch, such as a timer, or connected to a circuit that is regularly switched on and off by the electricity supplier.
- This heater must not be disposed of with household waste; it must be taken to a local center of recovery and recycling of electrical appliances.
- The heater must be installed so that switches and other control devices cannot be touched by a person in the bath or shower.



- A means of disconnection from the power supply having a contact opening distance of all poles must be included in the fixed wiring in accordance with the installation requirements.
- **WARNING:** If this device is installed in a bathroom, it must be installed at least 60 cm from a bath or shower, in accordance with the requirements of the French electrical standards NFC15-100.
- The device must be powered through a Residual Current Device (RCD) having a rated differential operating current not exceeding 30 mA.
- If being fitted in a bathroom, a 30mA RCD must be used.
- With respect to the details of how to install the appliance onto the wall, refer to part "INSTALLATION".
- Regarding the detailed information on the connection of the electric cable, refer to the section "ELECTRICAL CONNECTION".

INSTALLATION

IMPORTANT RECOMMENDATIONS TO READ BEFORE INSTALLATION

- Do not install the unit directly below a socket.
- Do not install the unit in a damp room or near a water source.
- Do not use the appliance outdoors.
- Do not install the unit in an air current that could disrupt its regulation.
- Do not place the unit near a barrier limiting the airflow around it.
- Attach the heater vertically to the wall as described below.
- Choose screws and plugs suitable for the wall material and weight of the unit.

I. To hang the heater on the wall:

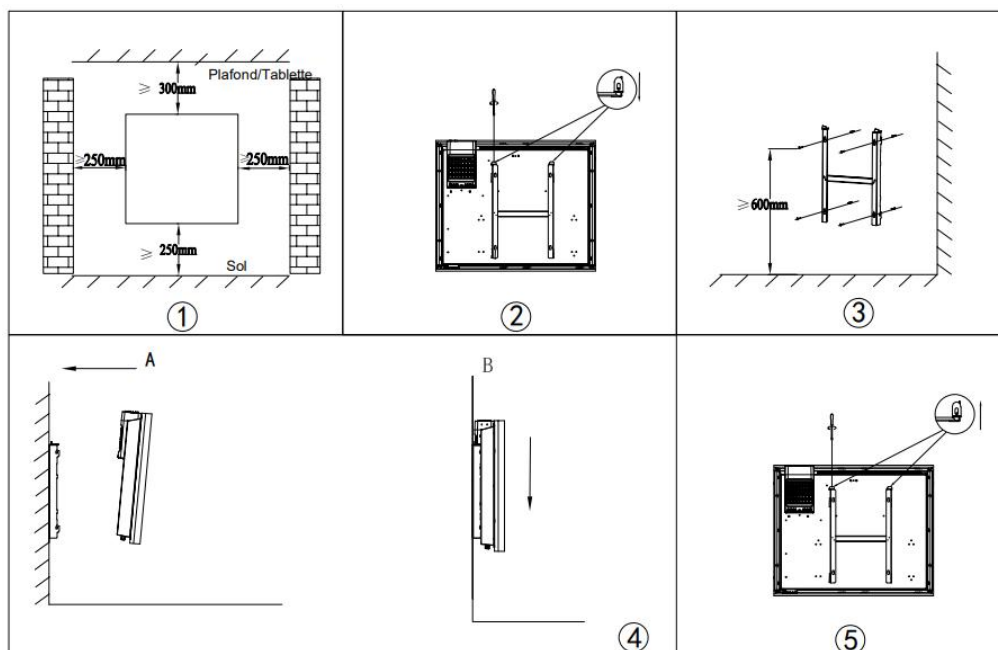

1. Choose a suitable installation location for the heater. (Fig 1)
2. Disassemble the wall bracket by loosening the screw (do not remove, only loosen) and pulling the metal plates out of the holes. Take out the bracket by pulling down. (Fig 2)
3. Verify that the bracket is horizontal with a spirit level and mark the location of 4 holes on the wall. Drill 4 holes in the wall using a drill adapted to the diameter of wall plug. Insert the wall plug into the holes, then screw securely wall mount bracket onto the wall. (Fig 3)
4. Place the heater against bracket (Fig 4):
 - A : Align the heater on 4 hooks.
 - B : Pull the heater down.
5. Push the metal plates into the holes, and fasten the screws to lock the wall mount bracket. (Fig 5)

II. INSTALLATION IN THE BATHROOM

Warning: This appliance must be only installed in the volume 2 or out of volume of the bathroom, as stated in the French standard NF C 15-100 for electrical installation inside the house.

Note: The drawing is for reference only.

We suggest that you to contact a professional electrician for assistance.

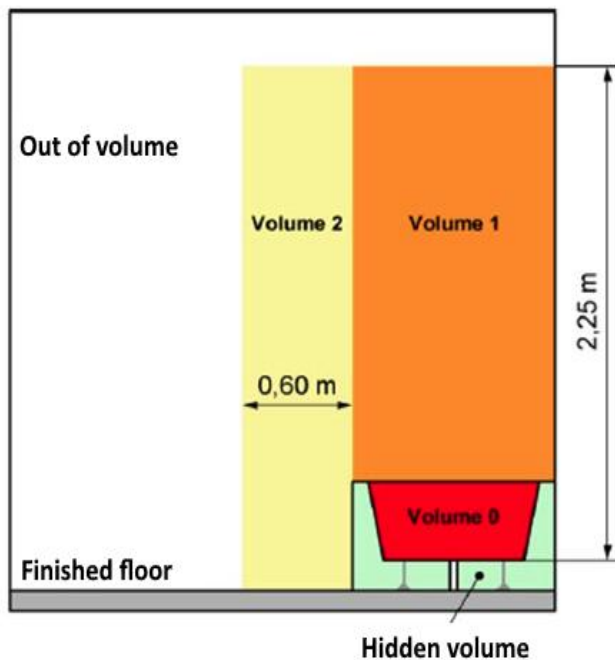

III. ELECTRICAL CONNECTION

CAUTION: Before any intervention, turn off the electricity at the main circuit breaker.

- The installation must be carried out according to the requirements and meet the standards enforced in the country (NF C 15-100 in France).
- The unit must be connected to a standard wall box placed at least 25 cm from the floor.
- The appliance must not be connected to an outlet with a power plug.
- The appliance must be supplied through a residual current device (RCD) having a rated residual operating current not exceeding 30 mA.
- The appliance must not be connected to the earth wire (yellow and green wire).

ELECTRICAL CONNECTION

Blue or light gray wire connect to Neutral (230V)

Brown or red wire connect to Phase (230V)

Black wire connect to pilot wire. (Optional function to use in case of control by pilot wire box)





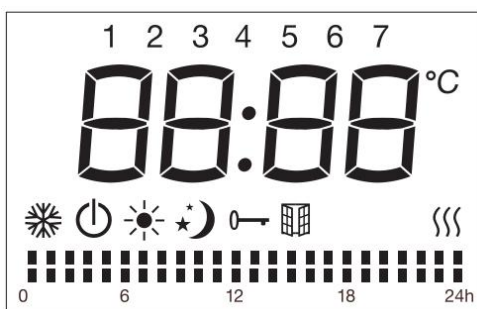

WARNING! Do not connect the black wire to the earth connection.

- In the absence of pilot wire, insulate the bare end of the black wire to prevent electrical contact with the other wires or earth.

LCD DISPLAY







Symbol	Function
	Stand-by mode (the appliance will not work but will receive power)
	Anti-freeze mode (the appliance maintains a temperature of around 7°C)
	Comfort mode (desired set temperature)
	Eco mode : ECO maintains a temperature 3.5°C(unchangeable) lower than the selected Comfort temperature.

	Pilot wire mode (to set the programs via pilot wire programmer)
	Window detector function
	Keyboard lock
	Heating indicator (When appliance is heating up, this icon will be displayed at the screen. The icon will disappear when the room temperature reaches the selected temperature)
°C	Temperature (centigrade)
Weekly personalized modes:	
	Mode Comfort active
	Mode ECO active

CONTROL PANEL



Symbol	Function
	Stand-by
PRG	Personalized programs
	Window detector function
M	Comfort mode Economy mode Anti-freeze mode P1/P2/P3/P
Touch  / 	Set the time, day of the week, the temperature; or under weekly personalized programs, to choose between comfort mode, or eco mode.

OPERATION

When you first use the appliance, there might be some slight smell which is normal. Allow the appliance to work for one hour to make it disappear.









I. Setting the time and turning on the device

To be able to use the preset programs (P1/P2/P3/Personalized programs), the



date and time must have been set on the device.

For more details on the content of the preset programs (P1/P2/P3), refer to the following point.











Two different methods to set the time:

1. If the appliance was not connected to the power supply, after connection the time will appear on the screen for setting. Press  to toggle between hours / minutes / day of the week (1-7). Press the  button to set the hours / minutes / day of the week. Press the  button to complete the setting and return to Stand-by mode, otherwise after 10 seconds without action the device will automatically return to stand-by mode as if it was the first time you use the device.
2. If the appliance is in operation and you want to change the time setting, press the  and  at the same time to enter the time setting. Press  to toggle between hours / minutes / day of the week (1-7). Press the  button to set the hours / minutes / day of the week. Press any button other than  or  to save the setting, otherwise after 10 seconds without the setting will be saved automatically.

II. Press M

Press **M** button to toggle among the modes: Comfort mode , Economy mode , Anti-freeze mode , the 3 pre-set programs (P1 / P2 / P3), and Pilot wire mode P.

In Pilot wire mode **P**, set the heating using the external timer. When the external programmer is set to another mode, the display shows:

External Mode Setting	Icon Displayed
Comfort mode 	P 
Comfort mode  -1	P-1 
Comfort mode  -2	P-2 
Economy mode 	P 
Anti-freeeze mode 	P 
Stand-by mode	P 

The 3 Preset programs are detailed below :

P 1	Mon-Sun	
P 2	weekdays	
	weekends	
P 3	weekdays	
	weekends	

The time slots of the predefined programs P1/P2/P3 are not modifiable. You can only choose the set temperature. Note that the Eco temperature will be 3.5°C lower than the Comfort Mode. This difference is not adjustable. If you want to choose your own time slot, use the customizable program (Custom Program P).

III. Press PRG

Press the PRG button to choose one of the programs.

In program mode, Press PRG button to select between "day (1 for Monday -7 for Sunday)" and "heating mode of different periods (00:00-24:00)".

Select the desired day (1-7) by pressing \wedge / \vee buttons.

Press the PRG button to set the "heating mode of different period (00:00-24:00)"

When you set the "heating mode of different period (00:00-24:00)", press \wedge button to choose hours, and \vee to choose among function: comfort \blacksquare , or economy mode \blacksquare . After 30 seconds it will automatically save.

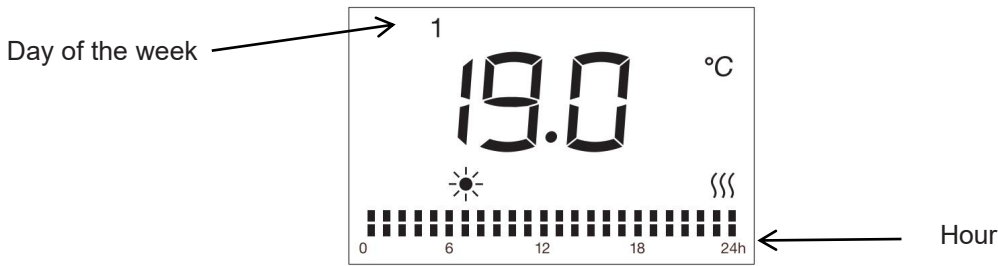

For example: to select the day 1, temperature of 19°C, comfort mode for 24 hours:

1. Press PRG, then \wedge / \vee buttons to choose day 1.



2. Press the PRG button again, press \wedge to choose the hour, to \vee choose comfort mode and then repeat for the entire 24 hours.
 3. After 30 seconds without action, the setting is saved.
- With this mode, you can customize your heating programs as you like.

IV. Temperature setting

In comfort mode , or Pilot wire mode **P** or Eco mode  (excluding anti-freeze mode ) , press \wedge or \vee to select the desired set temperature. The temperature range for comfort mode and Pilot wire mode is between 5°C and 29°C and for Eco mode is between 1.5°C and 25.5°C. The temperature difference between the ECO mode and the COMFORT mode must be at least 3.5°C. Each time you press the buttons to adjust the temperature, you increase or decrease the temperature by 0.5°C. Press any other button except \wedge / \vee to finish the setting, otherwise after 5 seconds without action the setting is automatically saved. When the room temperature is the same or higher than the selected temperature, the heater will stop heating.

V. Keyboard lock

Press **M** button for three seconds to activate the keyboard lock function  , to unlock, press **M** again for three seconds.

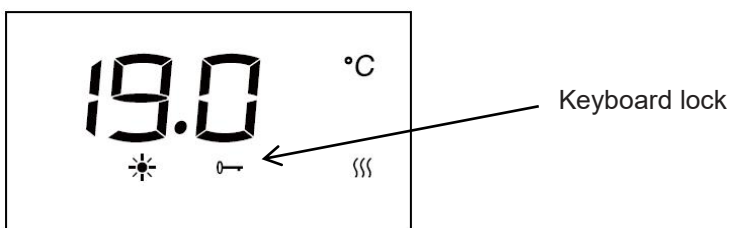







Remarks:

1. The keyboard lock function does not lock the standby  button.
2. The keyboard lock function will automatically be deactivated under the below circumstances.

1) the appliance suffers power disconnection.



If you want this option to be activated again you will need to press the M button for 3 seconds.

VI. Window detector function

Press  to enter window detector function. Then press “/” or “” to choose “ON” or “OFF”. If “ON” is selected, the window detection function is activated and  icon will show on the screen. When temperature drop is detected, the appliance will automatically enter anti-freeze mode with  icon flashing. If temperature rises up, the appliance will go back to previous mode with  icon on. You can choose “OFF” to disable the window detection function.

Remarks: the window detector function is not available under anti-freeze mode.

VII. Temperature calibration function

In standby mode, press PRG and  at the same time for 5 seconds to enter the temperature calibration setting. The default temperature is 0°C. press  or  to set compensated temperature range from minus 5°C to 5°C . If there is no action after 10 seconds, setting will be saved automatically and go back to previous interface.

For example, the temperature displayed on your radiator is 20°C. The one displayed on your thermometer is 18°C , choose the calibration value -2°C.

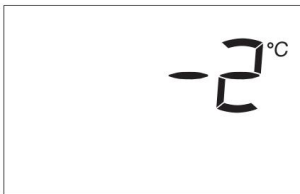

VIII. In case of power failure

All of the above settings for temperature, time, date of the week, and programs remain valid until the power is removed.

After a power failure, when power is restored, the device will go back to the mode and temperature selected before the power failure.

In the event of a power failure, the device only saves the following parameters: temperature and operating mode. When the power is restored, the date and time must be set in order to make the various programs work correctly.

Please check our video on Youtube for the process of installation and operation.



TECHNICAL SPECIFICATIONS

Model	HR10-TL11	HR15-TL11
Voltage	230 V ~	230 V ~
Frequency	50 Hz	50 Hz
Rated power	1000W	1500W
Protection class	II	II
IP Protection	IP24	IP24
Pilot wire	6 orders	6 orders

Information requirements to (EU) 2015/1188, amended by (EU) 2016/2282:

Model identifier(s): HR10-TL11					
Item	Symbol	Value	Unit	Item	Unit
Heat output				Type of heat input, for electric storage local space heaters only (select one)	
Nominal heat output	P_{nom}	0.600	kW	Manual heat charge control, with integrated thermostat	No
Minimum heat output (indicative)	P_{min}	N/A	kW	Manual heat charge control with room and/or outdoor temperature feedback	No
Maximum continuous heat output	$P_{max,c}$	0.600	kW	Electronic heat charge control with room and/or outdoor temperature feedback	No
Auxiliary electricity consumption				Fan assisted heat output	No
At nominal heat output	$e_{l,max}$	0.000	kW	Type of heat output/room temperature control (select one)	

At minimum heat output	e_{min}	0.000	kW	Single stage heat output and no room temperature control	No
In standby mode	e_{SB}	0.00028	kW	Two or more manual stages, no room temperature control	No
				With mechanic thermostat room temperature control	No
				With electronic room temperature control	No
				Electronic room temperature control plus day timer	No
				Electronic room temperature control plus week timer	Yes
				Other control options (multiple selections possible)	
				Room temperature control, with presence detection	No
				Room temperature control, with open window detection	Yes
				With distance control option	No
				With adaptive start control	No
				With working time limitation	No
With black bulb sensor	No				
Contact details	HOM'Y SAS GREEN PARK - Bat A, 61 rue de la cimaise, 59650 Villeneuve, d'Ascq, FRANCE				

Model identifier(s): HR15-TL11					
Item	Symbol	Value	Unit	Item	Unit
Heat output				Type of heat input, for electric storage local space heaters only (select one)	

Nominal heat output	P_{nom}	0.900	kW	Manual heat charge control, with integrated thermostat	No
Minimum heat output (indicative)	P_{min}	N/A	kW	Manual heat charge control with room and/or outdoor temperature feedback	No
Maximum continuous heat output	$P_{max,c}$	0.900	kW	Electronic heat charge control with room and/or outdoor temperature feedback	No
Auxiliary electricity consumption				Fan assisted heat output	No
At nominal heat output	el_{max}	0.000	kW	Type of heat output/room temperature control (select one)	
At minimum heat output	el_{min}	0.000	kW	Single stage heat output and no room temperature control	No
In standby mode	el_{SB}	0.00028	kW	Two or more manual stages, no room temperature control	No
				With mechanic thermostat room temperature control	No
				With electronic room temperature control	No
				Electronic room temperature control plus day timer	No
				Electronic room temperature control plus week timer	Yes
				Other control options (multiple selections possible)	
				Room temperature control, with presence detection	No
				Room temperature control, with open window detection	Yes
				With distance control option	No

		With adaptive start control	No
		With working time limitation	No
		With black bulb sensor	No
Contact details	HOM'Y SAS GREEN PARK - Bat A, 61 rue de la cimaise, 59650 Villeneuve, d'Ascq, FRANCE		

Information requirements to (EU) 2024/1103

Model identifier(s): HR10-TL11					
Item	Symbol	Value	Unit	Item	Value
Heat output				Type of heat output/room temperature control (select one)	
Nominal heat output	P_{nom}	0.600	kW	Single stage heat output and no room temperature control	No
Minimum heat output (indicative)	P_{min}	N/A	kW	Two or more manual stages, no room temperature control	No
Maximum continuous heat output	$P_{max,c}$	0.600	kW	With mechanic thermostat room temperature control	No
Power consumption				With electronic room temperature control	No
In off mode	P_o	0.00	W	Electronic room temperature control plus day timer	No
In standby mode	P_{sm}	0.28	W	Electronic room temperature control plus week timer	Yes
In idle mode	P_{idle}	0.29	W	Other control options (multiple selections possible)	
In network standby	P_{nsm}	0.00	W	Room temperature control, with presence detection	No
Standby mode with display of information or status		yes		Room temperature control, with open window detection	Yes
Seasonal space heating energy efficiency in active mode	$\eta_{S,on}$	92.0	%	Distance control option	No
				Adaptive start control	No
				Working time limitation	No
				Black bulb sensor	No
				Self-learning functionality	No

	Control accuracy	No
--	------------------	----

Model identifier(s): HR15-TL11					
Item	Symbol	Value	Unit	Item	Value
Heat output				Type of heat output/room temperature control (select one)	
Nominal heat output	P_{nom}	0.900	kW	Single stage heat output and no room temperature control	No
Minimum heat output (indicative)	P_{min}	N/A	kW	Two or more manual stages, no room temperature control	No
Maximum continuous heat output	$P_{max,c}$	0.900	kW	With mechanic thermostat room temperature control	No
Power consumption				With electronic room temperature control	No
In off mode	P_o	0.00	W	Electronic room temperature control plus day timer	No
In standby mode	P_{sm}	0.28	W	Electronic room temperature control plus week timer	Yes
In idle mode	P_{idle}	0.29	W	Other control options (multiple selections possible)	
In network standby	P_{nsm}	0.00	W	Room temperature control, with presence detection	No
Standby mode with display of information or status		yes		Room temperature control, with open window detection	Yes
Seasonal space heating energy efficiency in active mode	$\eta_{S,on}$	92.0	%	Distance control option	No
				Adaptive start control	No
				Working time limitation	No
				Black bulb sensor	No
				Self-learning functionality	No
				Control accuracy	No

CARE AND CLEANING

1. Before cleaning the appliance, switch off the appliance from the power supply and wait until it is completely cold.
2. Use a damp cloth to clean the casing of the device.

3. Clean grill and air outlet regularly. Never immerse the appliance in water or allow water to enter the appliance.

RECYCLING (DISPOSAL OF THE PRODUCT AT THE END OF ITS LIFE)



The crossed-out wheeled bin symbol indicates that the item should be disposed of separately from household waste. The item should be handed in for recycling in accordance with local environmental regulations for waste disposal. By separating a marked item from household waste, you will help reduce the volume of waste sent to incinerators or landfill and minimize any potential negative impact on human health and the environment.



Imported by: HOM'Y SAS
GREEN PARK - Bat A, 61 rue de la cimaise, 59650 Villeneuve, d'Ascq, FRANCE
Fabriqué en Chine
www.bestherm.eu



Manual de instrucciones

ARIA PLINTHE

Modelo No.: HR10-TL11, HR15-TL11

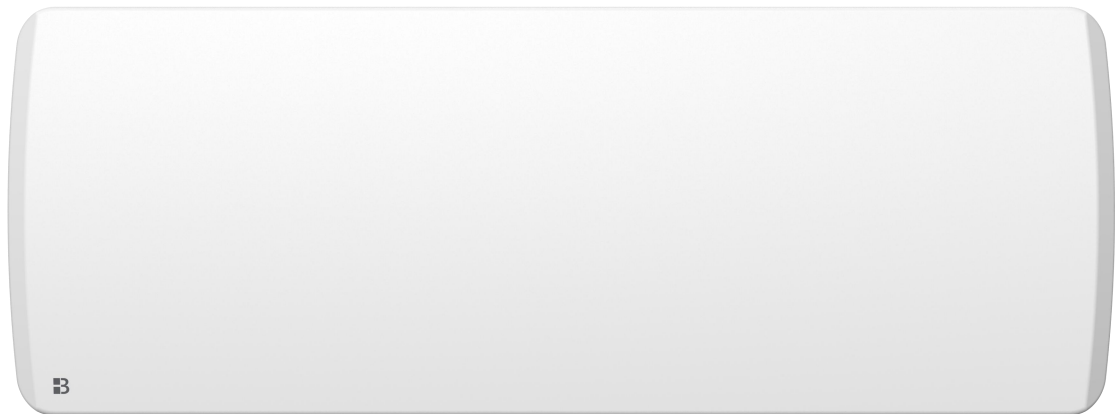

Traducción de la versión original de las instrucciones

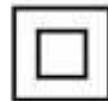

INSTRUCCIONES DE SEGURIDAD

LEA DETENIDAMENTE LAS INSTRUCCIONES DE SEGURIDAD ANTES DE UTILIZAR LA UNIDAD.

- Esta unidad puede ser utilizada por niños de 8 años en adelante y por personas con capacidad física, sensorial o mental reducida, o sin experiencia y conocimiento, si están supervisados por una persona responsable por su seguridad o ésta les haya instruido sobre el uso de la unidad en forma segura y comprenden los riesgos que involucra. Los niños no deben jugar con la unidad. Los niños no pueden limpiar ni realizar el mantenimiento de la unidad sin supervisión.
- Mantenga lejos de los niños menores de 3 años, excepto que estén bajo supervisión permanente.
- Los niños de 3 a 8 años solo podrán encender/apagar la unidad si está colocada o instalada en su lugar normal de funcionamiento y si están supervisados por una persona responsable por su seguridad o ésta les haya instruido sobre el uso de la unidad en forma segura y comprenden los riesgos que involucra.
- Los niños de 3 a 8 años no pueden enchufar, regular o limpiar la unidad ni realizar el mantenimiento de usuario.
- **PRECAUCIÓN:** Algunas piezas de este producto pueden alcanzar altas temperaturas y ocasionar quemaduras. Preste especial atención ante la presencia de niños o personas vulnerables.
- Si el cable se daña, el fabricante, su servicio técnico o una persona igualmente calificada, deberá reemplazarlo para evitar un accidente.
- No coloque la unidad justo debajo de un tomacorriente.
- **ADVERTENCIAS:** Para evitar recalentamientos, no cubra el calefactor.
- No utilice la unidad con un programador, temporizador, sistema de control remoto independiente u otro dispositivo que encienda el calefactor en forma automática, porque existe riesgo de incendio si el dispositivo está cubierto o colocado en forma incorrecta.
- **PRECAUCIÓN:** Para evitar accidentes ocasionados por la reconexión inadvertida del disyuntor térmico, este electrodoméstico no debe alimentarse a través de una señal de entrada externa, como un temporizador, ni estar conectado a un circuito que la empresa de energía eléctrica enciende y apaga regularmente.



- La unidad no debe desecharse con los residuos domésticos; debe trasladarse a un centro local de recuperación y reciclado de electrodomésticos.
- El calefactor se debe instalar de manera tal que el interruptor y otros dispositivos de control no estén al alcance de una persona cuando esté en el baño o en la ducha.
- De conformidad con los requerimientos de instalación, en el cable fijo se debe incluir un medio de desconexión de la fuente de alimentación que tenga una distancia de apertura de los contactos de todos los polos.
- **ADVERTENCIA:** Si la unidad se instala en un baño, debe estar ubicada al menos a 60 cm de la bañera o ducha, en conformidad con los requerimientos de la norma francesa NFC15-100 sobre instalaciones eléctricas.
- La unidad debe alimentarse a través de un dispositivo de corriente residual (RCD) con una corriente diferencial nominal de disparo que no supere los 30 mA.
- Si se la instala en un baño, se debe utilizar un RCD de 30mA.
- Para conocer los detalles sobre cómo instalar la unidad en la pared, consulte la sección "INSTALACIÓN".
- Para conocer la información detallada sobre la conexión del cable eléctrico, consulte la sección "CONEXIÓN ELÉCTRICA".

INSTALACIÓN

RECOMENDACIONES IMPORTANTES PARA LEER ANTES DE LA INSTALACIÓN

- No instale la unidad directamente debajo de un tomacorriente.
- No instale la unidad en una habitación húmeda o cerca de una fuente de agua.
- No utilice en exteriores.
- No instale la unidad en una corriente de aire que podría alterar su regulación.
- No coloque la unidad cerca de una barrera que limite la circulación de aire a su alrededor.
- Sujete el calefactor sobre la pared en forma vertical, como se describe más adelante.
- Elija tornillos y tarugos adecuados para el material de la pared y para el peso de la unidad.

I. Para colgar el calefactor en la pared:

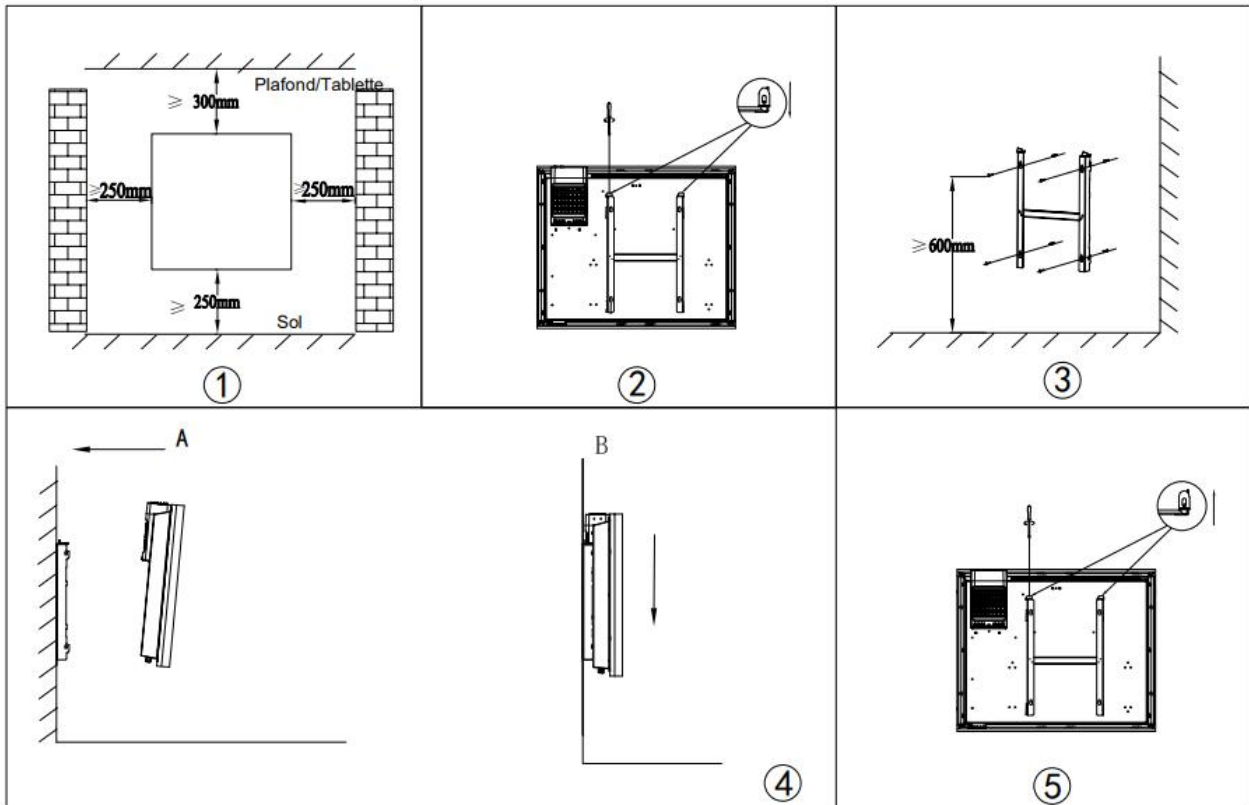

1. Seleccione un lugar adecuado para la instalación del calefactor. (Fig 1)
2. Desarme el soporte de pared aflojando el tornillo (no lo quite, solo aflójelo) y sacando las placas de metal de los orificios. Retire el soporte tirando hacia abajo. (Fig 2)
3. Verifique que el soporte esté horizontal con un nivel de burbuja de aire y marque en la pared la ubicación de 4 orificios.
Perfore 4 orificios en la pared con un taladro adaptado al diámetro de los tarugos. Inserte los tarugos en los orificios y luego atornille en forma segura el soporte de pared. (Fig 3)
4. Coloque el calefactor contra el soporte (Fig 4):
A: Alinee el calefactor sobre 4 ganchos.
B: Baje el calefactor.
5. Empuje las placas de metal en los orificios y ajuste los tornillos para inmovilizar el soporte de pared. (Fig 5)

II. INSTALACIÓN EN EL BAÑO

Advertencia: Esta unidad solo debe ser instalada en el volumen 2 o fuera del volumen del baño, como lo establece el estándar francés NF C 15- 100 para instalaciones eléctricas en interiores.

Nota: La ilustración es solo a modo de referencia.

Recomendamos comunicarse con un electricista profesional para asistencia.

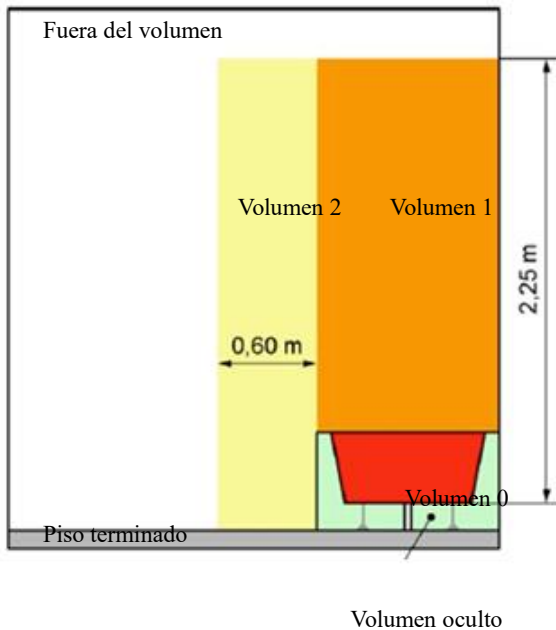

III. CONEXIÓN ELÉCTRICA

PRECAUCIÓN: Antes de cualquier intervención, desconecte la electricidad en el disyuntor principal.

- La instalación debe llevarse a cabo según los requerimientos y cumplir con los estándares vigentes en el país (NF C 15-100 en Francia).
- La unidad debe estar conectada a una caja de embutir estándar ubicada a al menos 25 cm del piso.

- La unidad no debe estar conectada a un tomacorriente con un enchufe.

La unidad debe alimentarse a través de un dispositivo de corriente residual (RCD) con una corriente residual nominal de disparo que no supere los 30 mA.

- La unidad no debe estar conectada a un tomacorriente con puesta a tierra (cables amarillo y verde).

CONEXIÓN ELÉCTRICA

El cable azul o gris claro conecta a neutro (230V)

El cable marrón o rojo conecta a fase (230V)

El cable negro conecta al cable piloto. (Función opcional para usar en caso de control por caja de cable piloto)

ADVERTENCIA: No conecte el cable negro a la puesta a tierra.

- En ausencia de un cable piloto, aísole el extremo expuesto del cable negro para evitar el contacto eléctrico con los otros cables o con la puesta a tierra.

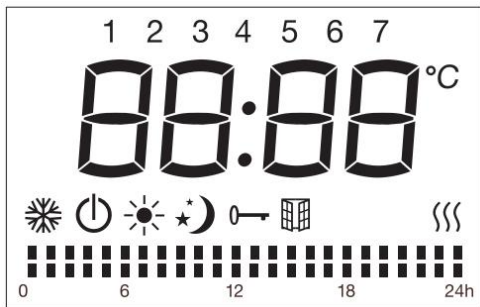





Símbolo	Función
	Modo de espera (la unidad no funcionará pero recibirá la alimentación)
	Modo anticongelante (la unidad conserva una temperatura de aproximadamente 7°C)
	Modo confort (temperatura configurada deseada)
	Modo Eco (ECO mantiene la temperatura 3.5 °C por debajo de la temperatura de confort seleccionada).
	Modo cable piloto (para configurar los programas a través de un programador de cable piloto)
	Función de detector de ventana
	Bloqueo del teclado
	Indicador de calefacción (Este ícono aparecerá en la pantalla cuando la unidad esté calentándose. El ícono desaparecerá cuando la temperatura del ambiente alcance la temperatura configurada)
°C	Temperatura (centígrados)
Modos personalizados semanales:	
	Modo confort activo
	Modo ECO activo

PANEL DE CONTROL



Símbolo	Función
---------	---------

	En espera
PRG	Programas personalizados
	Función de detector de ventana
M	Modo confort Modo económico Modo anticongelante P1/P2/P3/P
Toque  / 	Configure la hora, el día de la semana, la temperatura; o, en programas semanales personalizados, seleccione entre modo confort o económico.

FUNCIONAMIENTO









Cuando use la unidad por primera vez, puede haber un ligero olor, lo cual es normal. Espere a que la unidad funcione aproximadamente una hora para que desaparezca.

I. Configurar la hora y encender el dispositivo

Para poder utilizar los programas preestablecidos (P1 / P2 / P3 / Programas personalizados), se debe configurar la fecha y la hora en el dispositivo.

Para conocer más detalles sobre el contenido de los programas preestablecidos (P1 / P2 / P3), consulte los siguientes puntos.

Dos métodos diferentes de configurar la hora:

1. Si la unidad no estaba conectada a la corriente eléctrica, después de conectarse, en pantalla aparecerá la hora para poder configurarla. Presione la tecla  para alternar entre horas / minutos / día de la semana (1 a 7). Presione la tecla  para configurar horas / minutos / día de la semana. Presione la tecla  para completar la configuración y volver al modo de espera; de lo contrario, una vez transcurridos 10 segundos sin acción, el dispositivo volverá en forma automática al modo de espera como si fuera la primera vez que lo utiliza.
2. Si la unidad está en funcionamiento y quiere cambiar la configuración de la hora, presione  y  al mismo tiempo para ingresar a la configuración de la hora. Presione la tecla  para alternar entre horas / minutos / día de la semana (1 a 7). Presione la tecla  para configurar horas / minutos / día de la semana. Presione cualquier otra tecla excepto  o  para guardar la

configuración; de lo contrario, después de 10 segundos sin la configuración, se guardará en forma automática.

II. Presionar M

Presione la tecla **M** para alternar entre los modos: Modo confort☀️, modo económico🌙, modo anticongelante❄️, los 3 programas preconfigurados (P1 / P2 / P3) y el modo cable piloto P.

En modo cable piloto **P**, configure la calefacción utilizando un temporizador externo. Cuando el programador externo esté configurado en otro modo, la pantalla muestra:

Configuración de modo externo	Ícono visualizado
Modo confort ☀️	P ☀️
Modo confort☀️-1	P-1 ☀️
Modo confort☀️-2	P-2 ☀️
Modo económico 🌙	P 🌙
Modo anticongelante ❄️	P ❄️
Modo de espera	P ⏻

A continuación se detallan los 3 programas preconfigurados:

P 1	Lun-Vie	
P 2	días de semana	
	fin de semana	
P 3	días de semana	

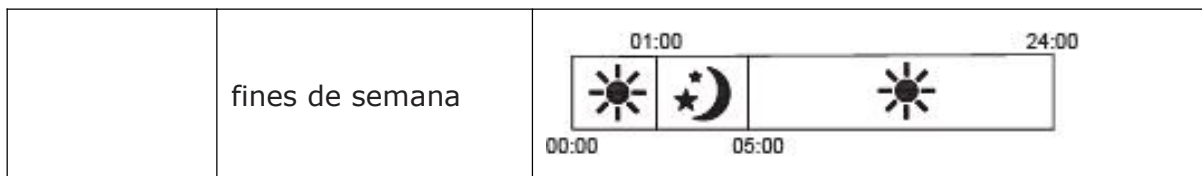

III. Presionar PRG

Presione la Tecla PRG para seleccionar uno de los programas.

En modo programa, presione la tecla PRG para seleccionar entre "día (1 para lunes - 7 para domingo)" y "modo de calefacción de diferentes períodos (00:00-24:00)".

Presione las teclas \wedge/\vee para seleccionar el día deseado (1 a 7).

Presione la tecla PRG para configurar el "modo de calefacción de diferentes períodos (00:00-24:00)".

Cuando configure el "modo de calefacción de diferentes períodos (00:00-24:00)", presione la tecla \wedge para seleccionar las horas y \vee para seleccionar entre las funciones: modo confort \blacksquare o económico \blacksquare . Después de 30 segundos, se guardará en forma automática.

Por ejemplo, para seleccionar el día 1, temperatura de 19°C, modo confort por 24 horas:

1. Presione PRG, luego las teclas \wedge/\vee para seleccionar día 1.

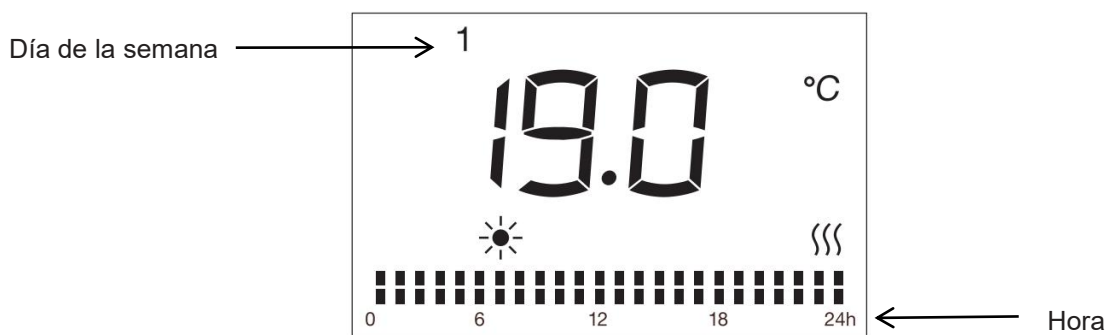

2. Vuelva a presionar la tecla PRG, presione \wedge para seleccionar la hora, \vee para seleccionar modo confort y luego repita para las 24 horas.
3. Después de 30 segundos sin acción, la configuración se guardará.

IV. Configuración de la temperatura

En modo confort \odot , modo cable piloto **P** o modo Eco \odot (excluido el modo anticongelante \odot), presione \wedge o \vee para seleccionar la temperatura configurada deseada. El rango de temperatura para el modo confort y el modo cable piloto está entre 5°C y 29°C, y para el modo Eco entre 1.5°C y 25.5°C. La diferencia de temperatura entre el modo ECO y el modo CONFORT debe ser al

menos 3.5°C. Cada vez que presiona las teclas para ajustar la temperatura, aumenta o disminuye la temperatura en 0.5°C. Presione cualquier otra tecla excepto \wedge / \vee para finalizar la configuración; de lo contrario, después de transcurridos 5 segundos sin acción la configuración se guarda en forma automática. Cuando la temperatura ambiente sea igual o mayor que la temperatura seleccionada, el calefactor dejará de calentar.

V. Bloqueo del teclado

Presione la tecla **M** durante tres segundos para activar la función de bloqueo del teclado $\text{0} \rightarrow$; para desbloquear, vuelva a presionar **M** durante tres segundos.

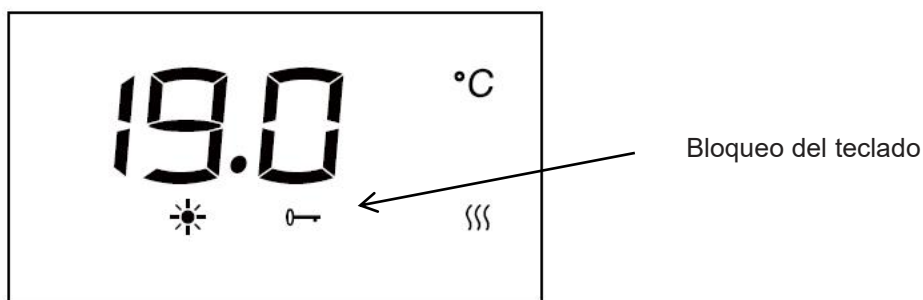

Observaciones:

1. La función de bloqueo del teclado no bloquea la tecla de espera 0 .
2. La función de bloqueo del teclado se desactivará automáticamente bajo las siguientes circunstancias:

1) se desconecta la unidad de la corriente eléctrica.

Si quiere que esta opción se vuelva a activar, debe presionar la tecla M durante 3 segundos.



VI. Función de detector de ventana

Presione 0 para ingresar a la función de detector de ventana. Luego, presione \wedge / \vee para seleccionar "ENCENDIDO" o "APAGADO". Si se selecciona "ENCENDIDO", se activará la función de detección de ventana, y en la pantalla se visualizará el ícono 0 . Cuando se detecte una disminución de la temperatura, la unidad cambiará en forma automática al modo anticongelante y titilará el ícono 0 . Si la temperatura aumenta, la unidad volverá al modo anterior y se encenderá el ícono 0 . Puede seleccionar "APAGADO" para desactivar la función.

Observaciones: la función de detector de ventana no está disponible en el modo anticongelante.

VII. Función de calibración de temperatura

En modo de espera, presione al mismo tiempo PRG y 0 durante 5 segundos para ingresar a la configuración de calibración de temperatura. La temperatura

predeterminada es 0 °C. Presione  o  para configurar el rango de temperatura compensada de menos 5 °C a 5 °C. Si no se realiza ninguna acción pasados 10 segundos, la configuración se guardará automáticamente y volverá a la interfaz previa.

Por ejemplo, la temperatura que se visualiza en su calefactor es 20°C. La que se visualiza en su termómetro es 18°C; seleccione el valor de calibración -2°C.

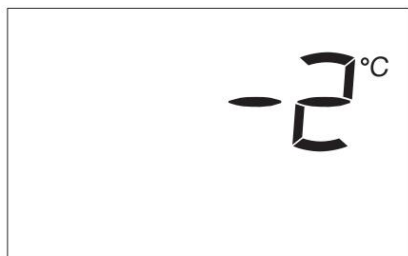

VIII. En caso de interrupción del servicio eléctrico

Toda la configuración sobre temperatura, hora, día de la semana y programas permanecerá vigente hasta que se interrumpa la corriente.

Después de una falla en el servicio eléctrico, cuando se recupere la corriente, el dispositivo volverá al modo y la temperatura seleccionados antes de la falla eléctrica.

En caso de interrupción del servicio eléctrico, el dispositivo solo guarda los siguientes parámetros: la temperatura y el modo de funcionamiento. Cuando se restablece la corriente eléctrica, se deberá configurar la fecha y la hora para poder poner en funcionamiento en forma correcta los diversos programas.

Vea nuestro video en Youtube para conocer el proceso de instalación y funcionamiento.



ESPECIFICACIONES TÉCNICAS

Modelo	HR10-TL11	HR15-TL11
Tensión	230 V ~	230 V ~
Frecuencia	50 Hz	50 Hz
Potencia nominal	1000W	1500W
Protección clase	II	II
Protección contra IP	IP24	IP24

Cable piloto	6 órdenes	6 órdenes
---------------------	-----------	-----------

Requisitos de información según (UE) 2015/1188, modificado por (UE) 2016/2282:

Identificador(es) de modelo: HR10-TL11					
Ítem	Símbolo	Valor	Unidad	Ítem	Unidad
Potencia calorífica			Tipo de potencia térmica, solo para almacenamiento de energía eléctrica de calefactores para espacios locales (seleccionar uno)		
Potencia calorífica nominal	P_{nom}	0.600	kW	Control de carga de calor manual, con termostato integrado	No
Potencia calorífica mínima (indicativa)	P_{min}	N/C	kW	Control de carga de calor manual con información de temperatura ambiente y/o exterior	No
Potencia calorífica máxima continua	$P_{max,c}$	0.600	kW	Control de carga de calor electrónico con información de temperatura ambiente y/o exterior	No
Consumo de electricidad auxiliar			Potencia calorífica asistida por ventilador		No
A la potencia calorífica nominal	e_{lmax}	0.000	kW	Tipo de potencia calorífica/control de temperatura ambiente (seleccionar uno)	
A la potencia calorífica mínima	e_{lmin}	0.000	kW	Potencia calorífica de una sola etapa y sin control de temperatura ambiente	No
En modo de espera	e_{lSB}	0.00028	kW	Dos o más etapas manuales, sin control de temperatura ambiente	No
				Con control de temperatura ambiente por termostato mecánico	No

	Con control electrónico de temperatura ambiente	No
	Control electrónico de temperatura ambiente más temporizador diario	No
	Control electrónico de temperatura ambiente más temporizador semanal	Sí
	Otras opciones de control (es posible la selección múltiple)	
	Control de temperatura ambiente, con detección de presencia	No
	Control de temperatura ambiente, con detección de ventana abierta	Sí
	Con opción de control de distancia	No
	Con control de arranque adaptativo	No
	Con limitación del tiempo de funcionamiento	No
	Con sensor de bombilla negra	No
	Detalles de contacto	de HOM'Y SAS GREEN PARK - Bat A, 61 rue de la cimaise, 59650 Villeneuve, d'Ascq, FRANCIA

Identificador(es) de modelo: HR15-TL11					
Ítem	Símbolo	Valor	Unidad	Ítem	Unidad
Potencia calorífica			Tipo de potencia térmica, solo para almacenamiento de energía eléctrica de calefactores para espacios locales (seleccionar uno)		
Potencia calorífica nominal	P_{nom}	0.900	kW	Control de carga de calor manual, con termostato integrado	No

Potencia calorífica mínima (indicativa)	P_{min}	N/C	kW	Control de carga de calor manual con información de temperatura ambiente y/o exterior	No
Potencia calorífica máxima continua	$P_{max,c}$	0.900	kW	Control de carga de calor electrónico con información de temperatura ambiente y/o exterior	No
Consumo de electricidad auxiliar				Potencia calorífica asistida por ventilador	No
A la potencia calorífica nominal	eI_{max}	0.000	kW	Tipo de potencia calorífica/control de temperatura ambiente (seleccionar uno)	
A la potencia calorífica mínima	eI_{min}	0.000	kW	Potencia calorífica de una sola etapa y sin control de temperatura ambiente	No
En modo de espera	eI_{SB}	0.00028	kW	Dos o más etapas manuales, sin control de temperatura ambiente	No
				Con control de temperatura ambiente por termostato mecánico	No
				Con control electrónico de temperatura ambiente	No
				Control electrónico de temperatura ambiente más temporizador diario	No
				Control electrónico de temperatura ambiente más temporizador semanal	Sí
				Otras opciones de control (es posible la selección múltiple)	
				Control de temperatura ambiente, con detección de presencia	No

	Control de temperatura ambiente, con detección de ventana abierta	Sí
	Con opción de control de distancia	No
	Con control de arranque adaptativo	No
	Con limitación del tiempo de funcionamiento	No
	Con sensor de bombilla negra	No
Detalles de contacto	HOM'Y SAS GREEN PARK - Bat A, 61 rue de la cimaise, 59650 Villeneuve, d'Ascq, FRANCIA	

Requerimientos de información ante (UE) 2024/1103

Identificador(es) de modelo: HR10-TL11					
Ítem	Símbolo	Valor	Unidad	Ítem	Valor
Potencia calorífica				Tipo de potencia calorífica/control de temperatura ambiente (seleccionar uno)	
Potencia calorífica nominal	P_{nom}	0.600	kW	Potencia calorífica de una sola etapa y sin control de temperatura ambiente	No
Potencia calorífica mínima (indicativa)	P_{min}	N/C	kW	Dos o más etapas manuales, sin control de temperatura ambiente	No
Potencia calorífica máxima continua	$P_{max,c}$	0.600	kW	Con control de temperatura ambiente por termostato mecánico	No
Consumo de energía				Con control electrónico de temperatura ambiente	
En modo apagado	P_o	0.00	W	Control electrónico de temperatura ambiente más temporizador diario	No
En modo de espera	P_{sm}	0.28	W	Control electrónico de temperatura ambiente más temporizador semanal	Sí
En modo ralentí	P_{idle}	0.29	W	Otras opciones de control (es posible la selección múltiple)	
En modo de espera de la red	P_{nsm}	0.00	W	Control de temperatura ambiente, con detección	No

				de presencia	
Modo de espera con visualización de información o estado		Sí		Control de temperatura ambiente, con detección de ventana abierta	Sí
Eficiencia energética estacional de calefacción de espacios en modo activo	$\eta_{S,on}$	92.0	%	Opción de control de distancia	No
				Control de arranque adaptativo	No
				Limitación del tiempo de funcionamiento	No
				Sensor de bombilla negra	No
				Funcionalidad de autoaprendizaje	No
				Precisión del control	No

Identificador(es) de modelo: HR15-TL11					
Ítem	Símbolo	Valor	Unidad	Ítem	Valor
Potencia calorífica				Tipo de potencia calorífica/control de temperatura ambiente (seleccionar uno)	
Potencia calorífica nominal	P_{nom}	0.900	kW	Potencia calorífica de una sola etapa y sin control de temperatura ambiente	No
Potencia calorífica mínima (indicativa)	P_{min}	N/C	kW	Dos o más etapas manuales, sin control de temperatura ambiente	No
Potencia calorífica máxima continua	$P_{max,c}$	0.900	kW	Con control de temperatura ambiente por termostato mecánico	No
Consumo de energía				Con control electrónico de temperatura ambiente	No
En modo apagado	P_o	0.00	W	Control electrónico de temperatura ambiente más temporizador diario	No
En modo de espera	P_{sm}	0.28	W	Control electrónico de temperatura ambiente más temporizador semanal	Sí
En modo ralentí	P_{idle}	0.29	W	Otras opciones de control (es posible la selección múltiple)	
En modo de espera de la red	P_{nsm}	0.00	W	Control de temperatura ambiente, con detección	No

				de presencia	
Modo de espera con visualización de información o estado		Sí		Control de temperatura ambiente, con detección de ventana abierta	Sí
Eficiencia energética estacional de calefacción de espacios en modo activo	$\eta_{S,on}$	92.0	%	Opción de control de distancia	No
				Control de arranque adaptativo	No
				Limitación del tiempo de funcionamiento	No
				Sensor de bombilla negra	No
				Funcionalidad de autoaprendizaje	No
				Precisión del control	No

CUIDADO Y LIMPIEZA

1. Antes de limpiar la unidad, desconéctela de la corriente eléctrica y espere a que se enfríe por completo.
2. Use un paño húmedo para limpiar la carcasa del dispositivo.
3. Limpie periódicamente la rejilla y la salida de aire. No sumerja la unidad en agua ni deje que ingrese agua en la unidad.

RECICLADO (ELIMINACIÓN DEL PRODUCTO AL FINAL DE SU VIDA ÚTIL)

El símbolo del depósito con ruedas tachado indica que debe eliminar la unidad por separado de los desechos domésticos. Debe entregar el producto para su reciclado en conformidad con las disposiciones ambientales locales para la eliminación de residuos. Al separar un producto marcado de los desechos domésticos, ayudará a reducir el volumen de residuos que se envían a incineradores o rellenos sanitarios y a minimizar cualquier posible impacto negativo sobre la salud de los seres humanos y el medio ambiente.



Importado por: HOM'Y SAS
 GREEN PARK - Bat A, 61 rue de la cimaise, 59650 Villeneuve, d'Ascq, FRANCIA
 Hecho en China
www.bestherm.eu

Bestherm®

Libretto di istruzioni

ARIA PLINTHE

Modello n.: HR10-TL11, HR15-TL11

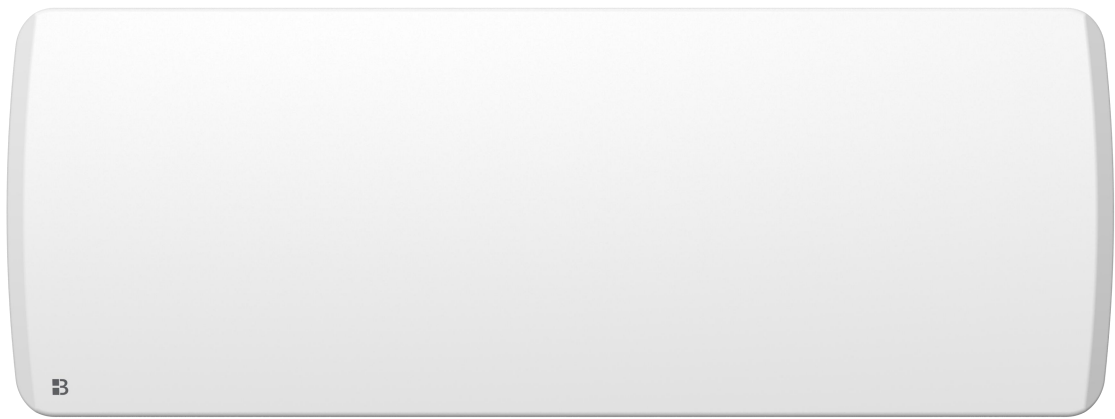

Traduzione della versione originale del manuale

CE

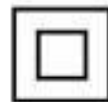

ISTRUZIONI DI SICUREZZA

LEGGERE ATTENTAMENTE LE ISTRUZIONI DI SICUREZZA PRIMA DI UTILIZZARE L'UNITÀ.

- Questo apparecchio può essere utilizzato da bambini a partire dagli 8 anni di età e da persone con ridotte capacità fisiche, sensoriali o mentali o con mancanza di esperienza e conoscenza, a condizione che abbiano ricevuto supervisione o istruzioni sull'uso dell'apparecchio in modo sicuro e che comprendano i pericoli connessi. I bambini non devono giocare con il dispositivo. Gli interventi di pulizia e manutenzione possono essere svolti da bambini solo sotto supervisione.
- I bambini di meno di 3 anni devono essere tenuti a distanza, a meno che non siano continuamente sorvegliati.
- I bambini di età compresa tra 3 e 8 anni possono solo accendere o spegnere l'apparecchio purché sia stato collocato o installato nella sua posizione operativa normale prevista e purché abbiano ricevuto istruzioni riguardanti l'uso dell'apparecchio in sicurezza e abbiano compreso i rischi connessi.
- I bambini dai 3 agli 8 anni non devono collegare l'apparecchio alla presa, regolarlo e pulirlo, o effettuare interventi di manutenzione.
- **ATTENZIONE:** Alcune parti di questo prodotto possono diventare molto calde e causare ustioni. Prestare particolare attenzione in presenza di bambini e persone vulnerabili.
- Se il cavo di alimentazione è danneggiato, deve essere sostituito dal produttore, dal suo agente o da persone analogamente qualificate per evitare pericoli.
- L'apparecchio non deve essere posizionato immediatamente sotto una presa.
- **AVVERTENZE:** Per evitare un surriscaldamento, non coprire il radiatore. 
- Non utilizzare questo radiatore con un programmatore, un timer, un sistema di controllo remoto separato o qualsiasi altro dispositivo che accenda automaticamente il radiatore, poiché esiste il rischio di incendio se il dispositivo è coperto o posizionato in modo errato.
- **ATTENZIONE:** Per evitare pericoli dovuti al ripristino involontario della protezione termica, questo apparecchio non deve essere alimentato tramite un interruttore esterno, ad esempio un timer, o collegato a un circuito che viene regolarmente acceso e spento dal fornitore di energia elettrica.
- Questo radiatore non deve essere smaltito con i rifiuti domestici: deve essere portato in un centro locale di recupero e riciclaggio di elettrodomestici.

- Il radiatore deve essere installato in modo che gli interruttori e gli altri dispositivi di controllo non possano essere toccati da una persona nella vasca o nella doccia.
- Nel cablaggio fisso deve essere incluso un mezzo di disconnessione dall'alimentazione con una distanza di apertura dei contatti di tutti i poli, in conformità ai requisiti di installazione.
- AVVERTENZE: se questo dispositivo è installato in un bagno, deve essere installato ad almeno 60 cm da una vasca o doccia, in conformità con i requisiti delle norme elettriche francesi NFC15-100.
- Il dispositivo deve essere alimentato attraverso un dispositivo a corrente residua (RCD) con una corrente di funzionamento differenziale nominale non superiore a 30 mA.
- Se montato in un bagno, è necessario utilizzare un RCD da 30 mA.
- Per quanto riguarda i dettagli su come installare l'apparecchio a parete, fare riferimento alla parte "INSTALLAZIONE".
- Per quanto riguarda le informazioni dettagliate sul collegamento del cavo elettrico, fare riferimento alla sezione "COLLEGAMENTO ELETTRICO".

INSTALLAZIONE

RACCOMANDAZIONI IMPORTANTI DA LEGGERE PRIMA DELL'INSTALLAZIONE

- Non installare l'unità direttamente sotto una presa.
- Non installare l'unità in una stanza umida o vicino a una fonte d'acqua.
- Non utilizzare l'apparecchio all'aperto.
- Non installare l'unità in presenza di correnti d'aria che potrebbero disturbarne la regolazione.
- Non posizionare l'unità vicino a una barriera che limita il flusso d'aria intorno ad essa.
- Fissare il radiatore verticalmente alla parete come descritto di seguito.
- Scegliere viti e tasselli adatti al materiale della parete e al peso dell'unità.

I. Per appendere il radiatore alla parete:

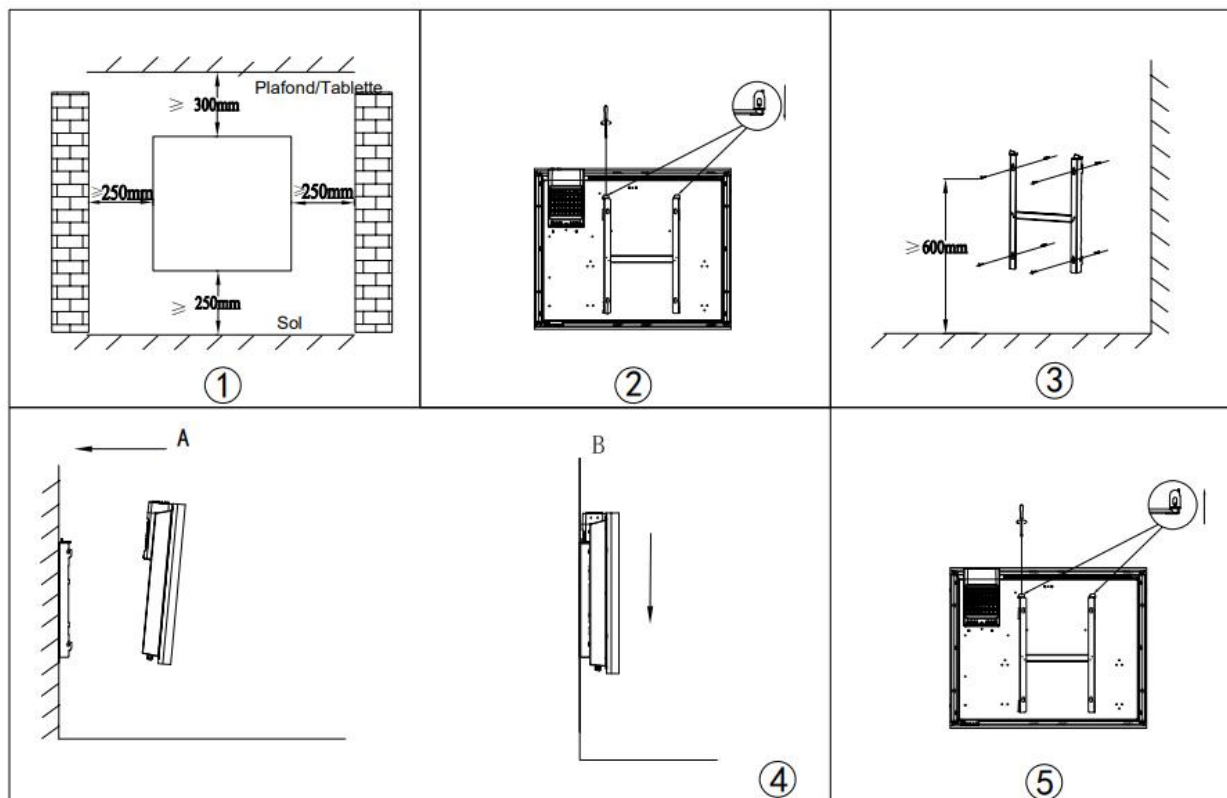

1. Scegliere una posizione di installazione adatta per il radiatore. (Fig) 1
2. Smontare la staffa a parete allentando la vite (non rimuovere, solo allentare) ed estraendo le piastre metalliche dai fori. Estrarre la staffa tirandola verso il basso. (Fig 2)
3. Verificare che la staffa sia orizzontale con una livella a bolla e segnare la posizione di 4 fori sulla parete.
Pratica dei fori nella parete utilizzando un trapano adatto al diametro del tassello. Inserire la spina a muro nei fori, quindi avvitare saldamente la staffa di montaggio a parete sulla parete. (Fig 3)
4. Posizionare il radiatore contro la staffa (Fig 4):
A: Allineare il riscaldatore su 4 ganci.
B: Abbassare il riscaldatore.
5. Spingere le piastre metalliche nei fori e fissare le viti per bloccare la staffa di montaggio a parete. (Fig. 5)

II. INSTALLAZIONE IN BAGNO

AVVERTENZE: questo apparecchio deve essere installato solo nel volume 2 o fuori volume del bagno, come indicato nella norma francese NF C 15-100 per l'installazione elettrica all'interno della casa.

Avvertenze: il disegno è solo di riferimento.

Ti consigliamo di contattare un elettricista professionista per assistenza.

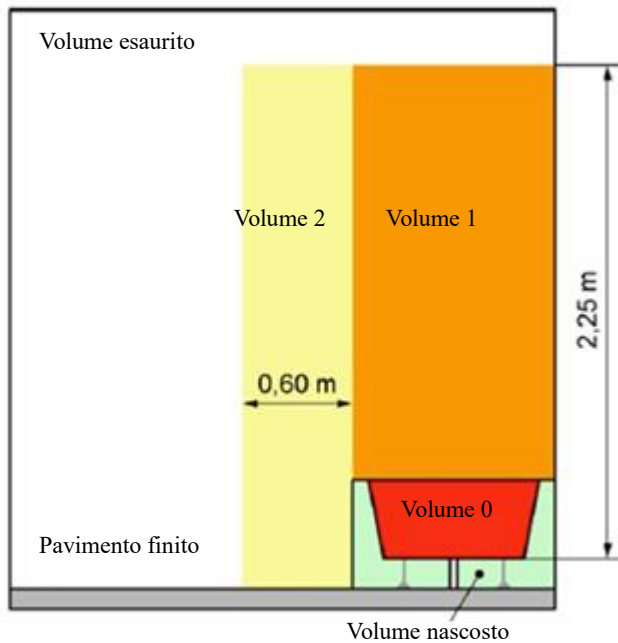

III. COLLEGAMENTO ELETTRICO

AVVERTENZE: Prima di qualsiasi intervento, spegnere l'alimentazione elettrica dell'interruttore principale.

- L'installazione deve essere eseguita secondo i requisiti e soddisfare le norme vigenti nel paese (NF C 15-100 in Francia).
 - L'unità deve essere collegata a una scatola a muro standard posta ad almeno 25 cm dal pavimento.
 - L'apparecchio non deve essere collegato a una presa dotata di spina di alimentazione.
 - L'apparecchio deve essere alimentato tramite un interruttore differenziale (RCD) avente una corrente residua nominale di esercizio non superiore a 30 mA.
- L'apparecchio non deve essere collegato al filo di terra (filo giallo e verde).

COLLEGAMENTO ELETTRICO

Il filo blu o grigio chiaro si collega al neutro (230V)

Il cavo marrone o rosso si collega alla fase (230 V)









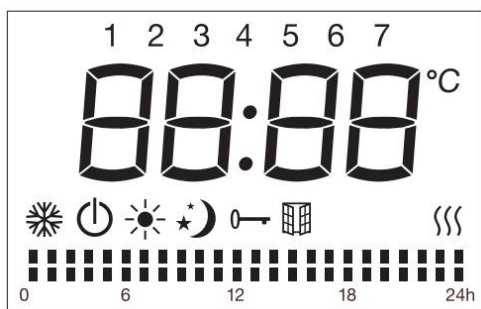

Il filo nero si collega al filo pilota. (Funzione opzionale da utilizzare in caso di controllo tramite scatola filo pilota)

AVVERTENZE! Non collegare il cavo nero alla connessione di terra.

In assenza di filo pilota, isolare l'estremità scoperta del filo nero per evitare il contatto elettrico con gli altri fili o la terra.

Display LCD



Simbolo	Funzione
	Modalità stand-by (l'apparecchio non funzionerà ma riceverà alimentazione)
	Modalità antigelo (l'apparecchio mantiene una temperatura di circa 7°C)
	Modalità comfort (temperatura impostata desiderata)
	Modalità Eco (eco mantiene una temperatura di 3,5°C inferiore alla temperatura Comfort selezionata.)
	Modalità filo pilota (per impostare i programmi tramite programmatore filo pilota)
	Funzione di rilevamento finestra
	Blocco tastiera
	Indicatore di riscaldamento (Quando l'apparecchio si sta riscaldando, questa icona verrà visualizzata sullo schermo. L'icona scomparirà quando la temperatura ambiente raggiungerà la temperatura selezionata)
	Temperatura (centigradi)
Modalità settimanali personalizzate:	
	Modalità Comfort attiva
	Modalità ECO attiva

Pannello di controllo



Simbolo	Funzione
	Stand-by
PRG	Programmi personalizzati
	Funzione di rilevamento finestra
M	Modalità comfort Modalità economica Modalità antigelo. P1/P2/P3/P
Tocco /	Imposta l'ora, il giorno della settimana, la temperatura; o sotto programmi personalizzati settimanali, per scegliere tra la modalità comfort o la modalità eco.

OPERAZIONE

Quando si utilizza l'apparecchio per la prima volta, potrebbe esserci un leggero odore che è normale. Lasciare agire l'apparecchio per un'ora per farlo scomparire.







I. Impostazione dell'ora e accensione del dispositivo

Per poter utilizzare i programmi preimpostati (P1 / P2/P3 /Programmi personalizzati), la data e l'ora devono essere state impostate sul dispositivo. Per maggiori dettagli sul contenuto dei programmi preimpostati (P1 / P2 / P3) fare riferimento al punto seguente.



Due diversi metodi per impostare l'ora:

1. Se l'apparecchio non è stato collegato all'alimentazione, dopo il collegamento l'ora verrà visualizzata sullo schermo per l'impostazione. Premere per alternare tra ore / minuti / giorno della settimana (1-7). Premere il pulsante per impostare le ore / minuti / giorno della settimana. Premere il pulsante per completare l'impostazione e tornare in modalità Stand-by, altrimenti dopo 10 secondi senza azione il dispositivo tornerà automaticamente











in modalità stand-by come se fosse la prima volta che si utilizza il dispositivo.

2. Se l'apparecchio è in funzione e si desidera modificare l'impostazione dell'ora, premere  e  contemporaneamente per accedere all'impostazione dell'ora. Premere  per alternare tra ore / minuti / giorno della settimana (1-7). Premere il  pulsante per impostare le ore / minuti / giorno della settimana. Premere un pulsante diverso  o  per salvare l'impostazione, altrimenti dopo 10 secondi senza l'impostazione verrà salvata automaticamente.

II. Premere M

Premere il pulsante **M** per passare tra le modalità: modalità Comfort , modalità Economy , modalità antigelo , i 3 programmi preimpostati (P1 / P2 / P3) e la modalità filo pilota P.

In modalità filo pilota **P**, impostare il riscaldatore utilizzando il timer esterno. Quando il programmatore esterno è impostato su un'altra modalità, il display mostra:

Impostazione modalità esterna	Icona visualizzata
Modalità comfort 	P 
Modalità comfort  -1	P-1 
Modalità comfort  -2	P-2 
Modalità economica 	P 
Modalità antigelo 	P 
Modalità stand-by:	P 

3 programmi preimpostati sono descritti di seguito:

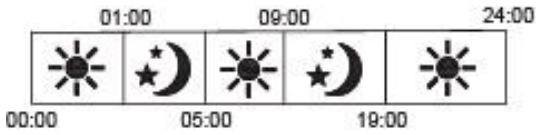
P 1	Lun-Dom	
P 2	giorni feriali	

	fine settimana	
P3	giorni feriali	
	fine settimana	

Le fasce orarie dei programmi predefiniti P1/P2/P3 non sono modificabili. Puoi scegliere solo la temperatura di set-point. Nota che la temperatura Eco sarà di -3,5 °C rispetto alla Modalità Comfort. Questa differenza non è modificabile. Se desideri scegliere la tua fascia oraria, utilizza il programma personalizzabile (Programma P personalizzabile).

III. Premere PRG

Premere il pulsante PRG per scegliere uno dei programmi.

In modalità programma, premere il pulsante PRG per selezionare tra "giorno (1 per lunedì -7 per domenica)" e "modalità riscaldamento di periodi diversi (00:00-24:00)".

Selezionare il giorno desiderato (1-7) premendo \wedge / \vee i pulsanti.

Premere il pulsante PRG per impostare la "modalità di riscaldamento di periodo diverso (00:00-24:00)"

Quando si imposta la "modalità di riscaldamento di periodo diverso (00:00-24:00)", premere \wedge il pulsante per scegliere le ore, e \vee per scegliere tra la funzione: comfort ■, o modalità economica ■. Dopo 30 secondi si salverà automaticamente.

Ad esempio: per selezionare il giorno 1, temperatura di 19°C, modalità comfort per 24 ore:

1. Premere PRG, quindi \wedge / \vee i pulsanti per scegliere il giorno 1.

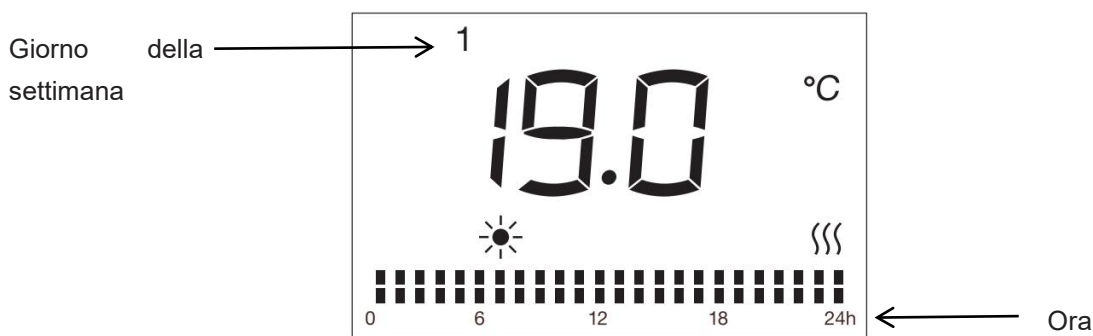

2. Premere nuovamente il pulsante PRG , premere \wedge per scegliere l'ora, per \vee scegliere la modalità comfort e quindi ripetere per tutte le 24 ore.

3. Dopo 30 secondi senza azione, l'impostazione viene salvata.

Grazie a questo modo, puoi personalizzare i tuoi programmi di riscaldamento a tuo piacimento.

IV. Impostazione della temperatura

In modalità comfort \odot o in modalità filo pilota **P** o Eco \odot (esclusa la modalità antigelo \odot), premere \wedge o \vee per selezionare la temperatura impostata desiderata. L'intervallo di temperatura per la modalità comfort e la modalità filo pilota è compreso tra 5 ° C e 29 ° C e per la modalità Eco è compreso tra 1,5 ° C e 25,5 ° C. La differenza di temperatura tra la modalità ECO e la modalità COMFORT deve essere di almeno 3,5 ° C. Ogni volta che si premono i pulsanti per regolare la temperatura, si aumenta o diminuisce la temperatura di 0,5 ° C. Premere qualsiasi altro pulsante tranne \wedge / \vee per terminare l'impostazione, altrimenti dopo 5 secondi senza azione l'impostazione viene salvata automaticamente. Quando la temperatura ambiente è superiore alla temperatura selezionata, il radiatore interrompe il riscaldamento.

V. 5. Blocco tastiera

Premi il pulsante **M** per tre secondi per attivare la funzione di blocco della tastiera \odot , per sbloccare, premi nuovamente **M** per tre secondi.

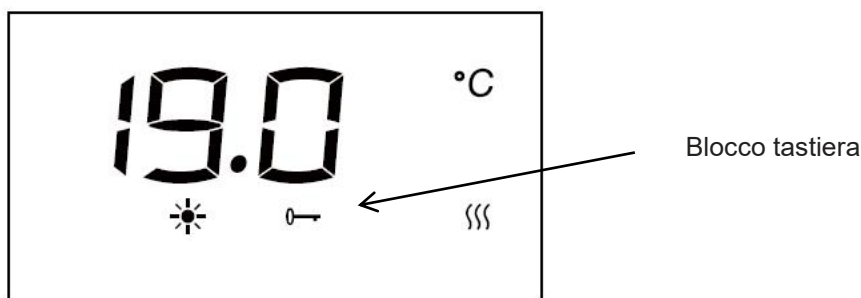

Avvertenze:







1. La funzione di blocco della tastiera non blocca il \odot pulsante di standby.

2. La funzione di blocco della tastiera verrà disattivata automaticamente nelle seguenti circostanze.

1) l'apparecchio subisce un'interruzione di corrente.



Se si desidera che questa opzione venga nuovamente attivata, sarà necessario premere il pulsante M per 3 secondi.

VI. Funzione di rilevamento finestra

Premere  per accedere alla funzione del rilevatore di finestre. Quindi premere "/" per scegliere "ON" o "OFF". Se è selezionato "ON", la funzione di rilevamento della finestra è attivata e  l'icona verrà visualizzata sullo schermo. Quando viene rilevata una diminuzione della temperatura, l'apparecchio entra automaticamente in modalità antigelo con  l'icona lampeggiante. Se la temperatura aumenta, l'apparecchio tornerà alla modalità precedente con  l'icona accesa. È possibile scegliere "OFF" per disattivare la funzione di rilevamento della finestra.

Avvertenze: la funzione rilevatore finestre non è disponibile in modalità antigelo.

VII. Funzione di calibrazione della temperatura

In modalità standby, premere PRG e  contemporaneamente per 5 secondi per accedere all'impostazione di calibrazione della temperatura. La temperatura predefinita è 0°C. premere  o  per impostare l'intervallo di temperatura compensato da meno 5°C a 5°C . Se non viene eseguita alcuna azione dopo 10 secondi, l'impostazione verrà salvata automaticamente e tornerà all'interfaccia precedente.

Ad esempio, la temperatura visualizzata sul radiatore è di 20 ° C. Quella visualizzata sul termometro è 18°C, scegliere il valore di calibrazione -2°C.

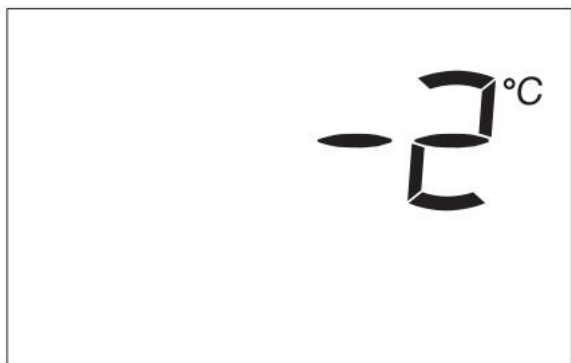

VIII. In caso di blackout elettrico

Tutte le impostazioni di cui sopra per temperatura, ora, data della settimana e programmi rimangono valide fino a quando l'alimentazione non viene rimossa.

Dopo un'interruzione di corrente, al ripristino dell'alimentazione, il dispositivo tornerà alla modalità e alla temperatura selezionate prima dell'interruzione di corrente.

In caso di interruzione di corrente, il dispositivo salva solo i seguenti parametri: temperatura e modalità di funzionamento. Al ripristino dell'alimentazione è necessario impostare la data e l'ora in modo da far funzionare correttamente i vari programmi.

Controlla il nostro video su Youtube per il processo di installazione e funzionamento.



SPECIFICHE TECNICHE

Modello	HR10-TL11	HR15-TL11
Tensione	230 V ~	230 V ~
Frequenza	50 Hz	50 Hz
Potenza nominale	1000 W	1500 W
Classe di protezione	II	II
Protezione IP	IP24	IP24
Filo pilota	6 ordini	6 ordini

Obblighi di informazione al regolamento (UE) 2015/1188, modificato dal regolamento (UE) 2016/2282:

Identificatore/i del modello: HR10-TL11					
Art.	Simbolo	Valore	Unità	Art.	Unità
Potenza termica			Tipo di portata termica, solo accumulatori elettrici stufe locale (selezionare uno)		

Potenza termica nominale	P_{nom}	0,600	kW	controllo manuale della carica di calore, con termostato integrato	No
Portata termica minima (indicativa)	P_{min}	N/A	kW	Controllo manuale della carica termica con feedback della temperatura ambiente e/o esterna	No
Erogazione oraria massima in regime continuo	$P_{max,c}$	0,600	kW	controllo elettronico della carica termica con feedback della temperatura ambiente e/o esterna	No
Consumo ausiliario di elettricità				potenza termica ventilata	No
Potenza termica nominale	eI_{max}	0.000	kW	Tipo di uscita di calore/controllo della temperatura ambiente (selezionarne uno)	
Alla minima potenza termica	eI_{min}	0.000	kW	Potenza termica a singolo stadio e nessun controllo della temperatura ambiente	No
In modalità standby	eI_{SB}	0,00028	kW	Due o più fasi manuali, senza controllo della temperatura ambiente	No
				con termostato meccanico termoregolazione ambiente	No
				con controllo elettronico della temperatura ambiente	No
				controllo elettronico della temperatura ambiente più timer diurno	No
				controllo elettronico della temperatura ambiente più timer settimanale	Sì

	Altre opzioni di controllo (possibili selezioni multiple)	
	controllo temperatura ambiente, con rilevamento presenza	No
	controllo temperatura ambiente, con rilevamento finestra aperta	Sì
	con opzione di controllo della distanza	No
	con comando di avvio adattivo	No
	con limitazione dell'orario di lavoro	No
	con sensore a bulbo nero	No
Dettagli contatto	HOM'Y SAS GREEN PARK - Bat A, 61 rue de la cimaise, 59650 Villeneuve, d'Ascq, FRANCIA	

Identificatore/i del modello: HR15-TL11						
Art.	Simbolo	Valore	Unità		Art.	Unità
Potenza termica					Tipo di portata termica, solo accumulatori elettrici stufe locale (selezionare uno)	
Potenza termica nominale	P_{nom}	0,900	kW		controllo manuale della carica di calore, con termostato integrato	No
Portata termica minima (indicativa)	P_{min}	N/A	kW		Controllo manuale della carica termica con feedback della temperatura ambiente e/o esterna	No
Erogazione oraria massima in regime	$P_{max,c}$	0,900	kW		controllo elettronico della carica termica con feedback della temperatura ambiente e/o	No

continuo				esterna		
Consumo ausiliario di elettricità				potenza termica ventilata	No	
Potenza termica nominale	$e_{l_{max}}$	0.000	kW	Tipo di uscita di calore/controllo della temperatura ambiente (selezionarne uno)		
Alla minima potenza termica	$e_{l_{min}}$	0.000	kW	Potenza termica a singolo stadio e nessun controllo della temperatura ambiente	No	
In modalità standby	$e_{l_{SB}}$	0,00028	kW	Due o più fasi manuali, senza controllo della temperatura ambiente	No	
				con termostato meccanico termoregolazione ambiente	No	
				con controllo elettronico della temperatura ambiente	No	
				controllo elettronico della temperatura ambiente più timer diurno	No	
				controllo elettronico della temperatura ambiente più timer settimanale	Sì	
				Altre opzioni di controllo (possibili selezioni multiple)		
				controllo temperatura ambiente, con rilevamento presenza	No	
				controllo temperatura ambiente, con rilevamento finestra aperta	Sì	

		con opzione di controllo della distanza	No
		con comando di avvio adattivo	No
		con limitazione dell'orario di lavoro	No
		con sensore a bulbo nero	No
Dettagli contatto	HOM'Y SAS GREEN PARK - Bat A, 61 rue de la cimaise, 59650 Villeneuve, d'Ascq, FRANCIA		

Requisiti informativi secondo (UE) 2024/1103

Identificativo(i) del modello: HR10-TL11					
Elemento	Simbolo	Valore	Unità	Elemento	Valore
Produzione di calore				Tipo di produzione di calore/controllo della temperatura ambiente (selezionare uno)	
Produzione di calore nominale	P_{nom}	0,600	kW	Produzione di calore a singolo stadio e nessun controllo della temperatura ambiente	No
Produzione di calore minima (indicativa)	P_{min}	N/A	kW	Due o più stadi manuali, nessun controllo della temperatura ambiente	No
Produzione di calore continua massima	$P_{max,c}$	0,600	kW	Con termostato meccanico per il controllo della temperatura ambiente	No
Consumo energetico				Con controllo elettronico della temperatura ambiente	
In modalità off	P_o	0,00	W	Controllo elettronico della temperatura ambiente più timer giornaliero	No
In modalità standby	P_{sm}	0,28	W	Controllo elettronico della temperatura ambiente più timer settimanale	Sì
In modalità inattiva	P_{idle}	0,29	W	Altre opzioni di controllo (possibili selezioni multiple)	

In modalità standby di rete	P_{nsm}	0,00	W	Controllo della temperatura ambiente con rilevamento di presenza	No
Modalità standby con visualizzazione di informazioni o stato		Sì		Controllo della temperatura ambiente con rilevamento della finestra aperta	Sì
Efficienza energetica stagionale del riscaldamento degli ambienti in modalità attiva	$\eta_{S,on}$	92,0	%	Opzione di controllo a distanza	No
				Controllo di avvio adattivo	No
				Limitazione del tempo di funzionamento	No
				Sensore a bulbo nero	No
				Funzionalità di autoapprendimento	No
				Precisione del controllo	No

Identificativo(i) del modello: HR15-TL11					
Elemento	Simbolo	Valore	Unità	Elemento	Valore
Produzione di calore				Tipo di produzione di calore/controllo della temperatura ambiente (selezionare uno)	
Produzione di calore nominale	P_{nom}	0,900	kW	Produzione di calore a singolo stadio e nessun controllo della temperatura ambiente	No
Produzione di calore minima (indicativa)	P_{min}	N/A	kW	Due o più stadi manuali, nessun controllo della temperatura ambiente	No
Produzione di calore continua massima	$P_{max,c}$	0,900	kW	Con termostato meccanico per il controllo della temperatura ambiente	No
Consumo energetico				Con controllo elettronico della temperatura ambiente	
In modalità off	P_o	0,00	W	Controllo elettronico della temperatura ambiente più timer giornaliero	No

In modalità standby	P_{sm}	0,28	W	Controllo elettronico della temperatura ambiente più timer settimanale	Sì
In modalità inattiva	P_{idle}	0,29	W	Altre opzioni di controllo (possibili selezioni multiple)	
In modalità standby di rete	P_{nsm}	0,00	W	Controllo della temperatura ambiente con rilevamento di presenza	No
Modalità standby con visualizzazione di informazioni o stato		Sì		Controllo della temperatura ambiente con rilevamento della finestra aperta	Sì
Efficienza energetica stagionale del riscaldamento degli ambienti in modalità attiva	$\eta_{S,on}$	92,0	%	Opzione di controllo a distanza	No
				Controllo di avvio adattivo	No
				Limitazione del tempo di funzionamento	No
				Sensore a bulbo nero	No
				Funzionalità di autoapprendimento	No
				Precisione del controllo	No

MANUTENZIONE E PULIZIA

1. Prima di pulire l'apparecchio, spegnerlo dall'alimentazione e attendere che sia completamente freddo.
2. Utilizzare un panno umido per pulire l'involucro del dispositivo.
3. Pulire regolarmente la griglia e l'uscita dell'aria. Non immergere mai l'apparecchio in acqua o lasciare che l'acqua entri nell'apparecchio.

RICICLAGGIO (SMALTIMENTO DEL PRODOTTO A FINE VITA)



Il simbolo del cestino barrato indica che l'oggetto deve essere smaltito separatamente dai rifiuti domestici. L'articolo deve essere consegnato per il riciclaggio in conformità con le normative ambientali locali per lo smaltimento dei rifiuti. Separando un articolo contrassegnato dai rifiuti

domestici, contribuirai a ridurre il volume di rifiuti inviati agli inceneritori o alle discariche e a ridurre al minimo qualsiasi potenziale impatto negativo sulla salute umana e sull'ambiente.



Importato da: HOM'Y SAS
GREEN PARK - Bat A, 61 rue de la cimaise, 59650 Villeneuve, d'Ascq, FRANCIA
Prodotto in Cina
www.bestherm.eu



Bedienungsanleitung

ARIA PLINTHE

Modell-Nr.: HR10-TL11, HR15-TL11

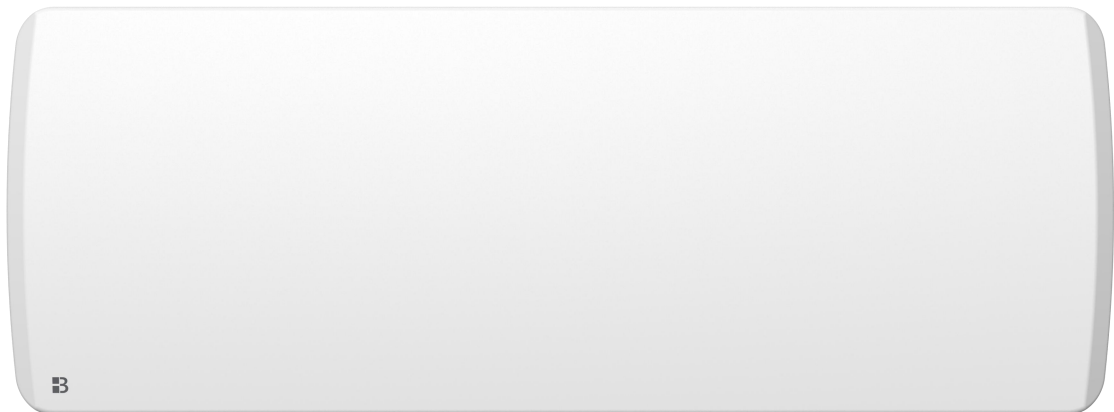

Übersetzung der Originalversion der Bedienungsanleitung

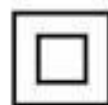

SICHERHEITSHINWEISE

BITTE LESEN SIE DIE ANWEISUNGEN VOR DER INBETRIEBNAHME DES GERÄTS SORGFÄLTIG DURCH.

- Dieses Gerät darf von Kindern ab 8 Jahren sowie von Personen mit eingeschränkten körperlichen, sensorischen oder geistigen Fähigkeiten bzw. einem Mangel an Erfahrung und Kenntnissen verwendet werden, sofern diese Personen beaufsichtigt werden oder über den sicheren Gebrauch des Gerätes unterrichtet wurden und die damit verbundenen Gefahren verstanden haben. Kinder dürfen nicht mit dem Gerät spielen. Die Reinigung und Benutzerwartung darf nicht von Kindern ohne Beaufsichtigung durchgeführt werden.
- Kinder unter 3 Jahren müssen vom Gerät ferngehalten werden, es sei denn sie stehen unter ständiger Beaufsichtigung.
- Kinder ab 3 Jahren und unter 8 Jahren dürfen das Gerät nur ein-/ausschalten, sofern es in die vorgesehene normale Betriebsstellung gebracht bzw. in dieser installiert wurde und sofern diese Personen beaufsichtigt werden oder über den sicheren Gebrauch des Gerätes unterrichtet wurden und die damit verbundenen Gefahren verstanden haben.
- Kinder ab 3 Jahren und unter 8 Jahren dürfen nicht das Netzkabel des Gerätes nicht in die Netzsteckdose und weder das Gerät steuern, reinigen noch Wartungsarbeiten daran durchführen.
- **VORSICHT** – Einige der Teile dieses Produktes können sehr heiß werden und Verbrennungen verursachen. Besondere Aufmerksamkeit hat zu erfolgen, wenn Kinder und schutzbedürftige Personen anwesend sind.
- Falls das Netzkabel beschädigt ist, muss es vom Hersteller, seinem Kundendienst oder einer ähnlich qualifizierten Person ausgetauscht werden, um eine Gefährdung zu vermeiden.
- Das Gerät darf nicht unmittelbar unter einer Steckdose angebracht werden.
- **WARNHINWEISE:** Das Heizgerät nicht abdecken, um eine Überhitzung zu vermeiden. 
- Verwenden Sie dieses Heizgerät nicht mit einem Programmiergerät, einem separatem Fernbedienungssystem oder jeglichem anderen Gerät, welches die Heizung automatisch einschaltet, da Brandgefahr besteht, falls das Gerät abgedeckt oder nicht ordnungsgemäß positioniert ist.
- **ACHTUNG:** Um eine Gefährdung durch ein versehentliches Rücksetzen der thermischen Abschaltung zu vermeiden, darf dieses Gerät nicht durch ein externes Schaltgerät, wie z. B. eine Zeitschaltuhr, betrieben werden oder an

einen Stromkreis angeschlossen werden, deren Stromversorgung einem regelmäßigen Ein- und Ausschalten unterliegt.

- Das Heizgerät darf nicht mit dem Hausmüll entsorgt werden; es muss zu einer lokalen Sammelstelle für die Wiederverwertung und das Recycling von Elektronik-Altgeräten gebracht werden.
- Das Heizgerät muss so installiert werden, dass Schalter und andere Steuergeräte nicht von einer Person in der Badewanne oder Dusche berührt werden können.
- In der festen Verdarftung muss eine Vorrichtung zur Trennung der Stromversorgung mit einem Kontaktöffnungsabstand von allen Polen entsprechend den Installationsanforderungen installiert werden.
- **WARNHINWEIS:** Wenn dieses Gerät in einem Badezimmer installiert wird, muss es mindestens 60 cm von einer Badewanne oder Dusche entfernt installiert werden, gemäß den Anforderungen der elektrischen Norm für Frankreich NF C15-100.
- Das Gerät muss über einen Fehlerstromschutzschalter (RCD) mit einem zulässigen Bemessungsdifferenzstrom von nicht mehr als 30 mA betrieben werden.
- Beim Einbau in einem Badezimmer muss ein 30 mA Fehlerstromschutzschalter verwendet werden.
- Einzelheiten zur Wandmontage des Geräts finden Sie im Abschnitt „INSTALLATION“.
- Einzelheiten zum Anschluss des Stromkabels finden Sie im Abschnitt „ELEKTRISCHER ANSCHLUSS“.

INSTALLATION

VOR DER INSTALLATION UNBEDINGT LESEN:

- Installieren Sie das Gerät nicht direkt unterhalb einer Steckdose.
- Installieren Sie das Gerät nicht in einem feuchten Raum oder in der Nähe eines/r Wasserhahns/-behältnisses.
- Verwenden Sie das Gerät nicht im Freien.
- Installieren Sie das Gerät nicht an einem Ort mit übermäßigem Luftzug, da dies die Wärmeregulierung beeinträchtigen könnte.
- Stellen Sie das Gerät nicht in der Nähe einer Barriere auf, welche die Luftzirkulation um das Gerät einschränkt.
- Befestigen Sie das Gerät, wie unten beschrieben, senkrecht an der Wand.
- Wählen Sie Schrauben und Dübel, die für das Wandmaterial und das

Gerätgewicht ausgelegt sind.

I. Aufhängen des Heizgeräts an der Wand:

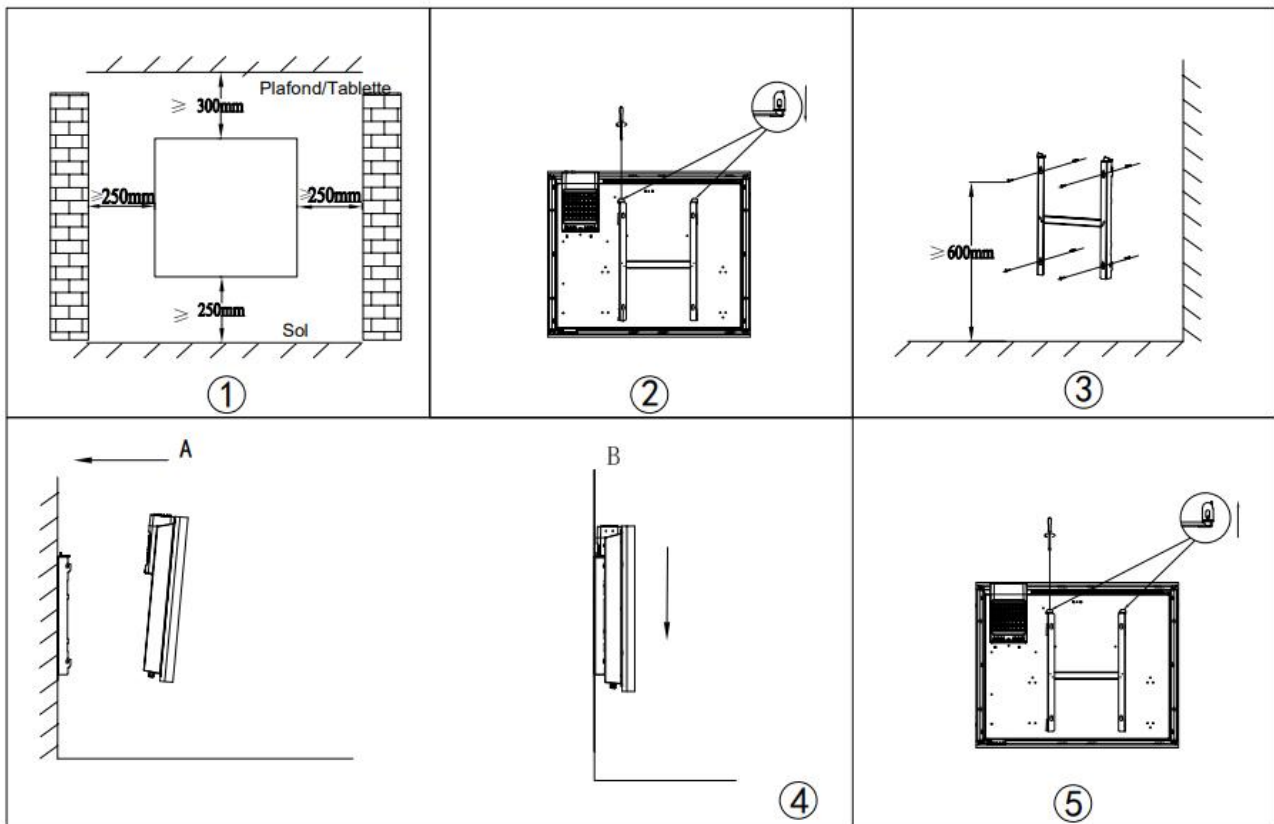

1. Wählen Sie einen geeigneten Standort für das Heizgerät (Abb. 1).
2. Demontieren Sie die Wandhalterung, indem Sie die Schrauben lockern (nicht entfernen, nur lösen) und ziehen die Metallplättchen aus der Öffnung. Nehmen Sie die Halterung ab, indem Sie diese nach unten ziehen (Abb. 2).
3. Prüfen Sie mit einer Wasserwaage, ob die Halterung waagerecht ist und markieren Sie die Position der 4 Bohrlöcher an der Wand. Bohren Sie mit einem Bohrer 4 Löcher in die Wand, die auf den Durchmesser der Dübel abgestimmt sind. Stecken Sie die Dübel in die Bohrlöcher und schrauben Sie die Wandhalterung fest an die Wand (Abb. 3).
4. Anbringen des Heizgeräts an der Halterung (Abb. 4):
A: Richten Sie die Heizung auf vier Haken aus.
B: Ziehen Sie das Heizgerät nach unten.
5. Schieben Sie die Metallplatten in die Löcher und befestigen Sie die Schrauben, um die Wandhalterung zu verriegeln. (Abb. 5).

II. INSTALLATION IM BADEZIMMER

Warnung: Dieses Gerät darf nur im Schutzbereich 2 oder außerhalb des

Schutzbereichs des Badezimmers, wie in der Norm für Frankreich NF C 15-100 ausgeführt, installiert werden.

Anmerkung: Die Zeichnung dient nur als Referenz.

Wir empfehlen Ihnen, einen professionellen Elektriker zu Rate zu ziehen.

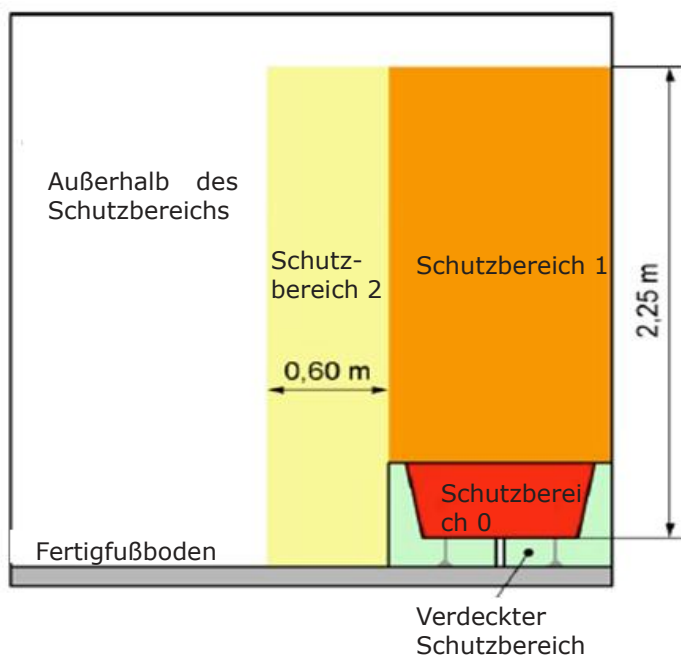

III. ELEKTRISCHER ANSCHLUSS

ACHTUNG: Schalten Sie vor allen Bauarbeiten den Strom am Hauptnetzschalter aus.

- Die Installation muss gemäß den Anforderungen und den im jeweiligen Land geltenden Normen (NF C 15-100 für Frankreich) ausgeführt werden.
- Das Gerät muss an einer Standard-Wandsteckdose mit einer Mindesthöhe von 25 cm über dem Boden angeschlossen werden.
- Das Gerät darf nicht über einen Netzstecker an eine Steckdose angeschlossen werden.
- Das Gerät muss über einen Fehlerstromschutzschalter (RCD) mit einem zulässigen Restbetriebsstrom von nicht mehr als 30 mA versorgt werden.
- Das Gerät darf nicht an das Erdungskabel (gelbes und grünes Kabel) angeschlossen werden.

ELEKTRISCHER ANSCHLUSS

Blaues oder hellgraues Kabel an den Neutralleiter (230 V) anschließen.

Braunes oder rotes Kabel an den Außenleiter (230 V) anschließen.

Schwarzes Kabel an den Pilotdraht (Steuerleiter) anschließen (optionale Funktion für den Fall, dass die Steuerung über einen Pilotsteuerung erfolgt).

WARNHINWEIS: Verbinden Sie den schwarzen Draht nicht mit dem Erdungsanschluss.

Wenn kein Pilotdraht vorhanden ist, isolieren Sie das blanke Ende des schwarzen Kabels, um einen elektrischen Kontakt mit den anderen Kabeln oder der Erdung zu vermeiden.

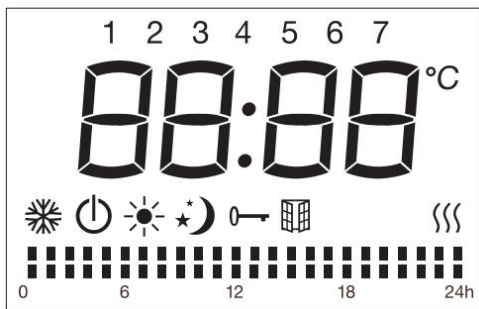

LCD-ANZEIGE



Symbol	Funktion
	Standby-Modus (das Gerät arbeitet nicht, wird aber mit Strom versorgt)
	Antifrost-Modus (das Gerät hält eine Temperatur von ca. 7 °C)
	Komfortbetrieb (gewünschte Solltemperatur)
	Eco-Modus (ECO hält eine Temperatur, die 3,5 °C niedriger ist, als die gewählte Komforttemperatur.)
	Pilotdrahtmodus (zum Einstellen der Programme über die Pilotsteuerung)
	Erkennungsfunktion für geöffnete Fenster
	Kindersicherung
	Heizungsanzeige (wenn das Gerät aufheizt, wird dieses Symbol auf dem Bildschirm angezeigt, das Symbol erlischt, sobald die Raumtemperatur die gewählte Temperatur erreicht hat).
°C	Temperatur (in Grad Celsius)
Wöchentliche, benutzerdefinierte Modi:	
	Komfortmodus aktiviert
	Eco-Modus aktiviert

BEDIENFELD



Symbol	Funktion
	Standby
PRG	Benutzerdefinierte Programme
	Erkennungsfunktion für geöffnete Fenster
M	Komfortmodus Eco-Modus Antifrost-Modus P1/P2/P3/P
Berührungstasten 	Einstellen von Uhrzeit, Wochentag, Temperatur; oder Auswahl zwischen Komfort- und Eco-Modus bei den benutzerdefinierten Wochenprogrammen.



BEDIENUNG

Wenn Sie das Gerät zum ersten Mal in Betrieb nehmen, kann ein leichter Geruch auftreten. Das ist normal. Nehmen Sie das Gerät für eine Stunde in Betrieb, damit der Geruch sich verflüchtigt.







I. Einstellen der Uhrzeit und Einschalten des Geräts

Um die voreingestellten Programme (P1/P2/P3/Benutzerdefinierten Programme) verwenden zu können, müssen Datum und Uhrzeit am Gerät eingestellt sein. Nähere Einzelheiten zum Inhalt der voreingestellten Programme (P1/P2/P3) finden Sie unter dem folgenden Punkt.



Zwei verschiedene Methoden zur Einstellung der Uhrzeit:

1. Falls das Gerät nicht an das Stromnetz angeschlossen war, erscheint nach der Inbetriebnahme die Uhrzeit zur Einstellung auf dem Bildschirm. Drücken Sie auf , um zwischen Stunden/Minuten/Wochentag (1-7) umzuschalten. Drücken Sie auf die Taste , um die Stunden/Minuten/den Wochentag einzustellen. Drücken Sie die Taste , um die Einstellung abzuschließen und











in den Standby-Modus zurückzukehren. Andernfalls kehrt das Gerät ohne erfolgte Eingabe nach 10 Sekunden automatisch in den Standby-Modus zurück, wie bei der Erstbenutzung des Geräts.

2. Wenn das Gerät in Betrieb ist und Sie die Zeiteinstellung ändern möchten, drücken Sie gleichzeitig die Tasten  und , um die Zeiteinstellung einzugeben. Drücken Sie auf , um zwischen Stunden/Minuten/Wochentag (1-7) umzuschalten. Drücken Sie die Taste , um zwischen Stunden/Minuten/Wochentag (1-7) umzuschalten. Drücken Sie eine beliebige Taste außer  oder , um die Einstellung zu speichern, andernfalls wird die Einstellung nach 10 Sekunden automatisch gespeichert.

II. „M“-Taste

Drücken Sie die Taste **M**, um zwischen den folgenden Modi umzuschalten: Komfortmodus , Eco-Modus , Antifrost-Modus , 3 voreingestellte Programme (P1/P2/P3) und Pilotdrahtmodus P.

Im Pilotdrahtmodus **P**, wird die Heizung über die externe Zeitschaltuhr eingestellt. Wenn die externe Programmier Vorrichtung auf einen anderen Modus eingestellt ist, zeigt das Display folgendes an:

Externe Moduseinstellung	Angezeigtes Symbol
Komfortbetrieb 	P 
Komfortbetrieb  -1	P-1 
Komfortbetrieb  -2	P-2 
Eco-Modus 	P 
Antifrost-Modus 	P 
Standby-Modus	P 

Die 3 voreingestellten Programme werden im Folgenden beschrieben:

P 1	Mo-So	
P 2	Wochentage	
	Wochenenden	
P 3	Wochentage	
	Wochenenden	

Die Zeitslots der vordefinierten Programme P1/P2/P3 können nicht geändert werden. Sie können nur die Solltemperatur auswählen. Beachten Sie, dass die Eco-Temperatur um 3,5 °C niedriger als im Komfortmodus ist. Dieser Unterschied kann nicht angepasst werden. Wenn Sie Ihren eigenen Zeitslot wählen möchten, verwenden Sie das anpassbare Programm (anpassbares Programm P).

III. „PRG“-Taste



Drücken Sie die PRG-Taste, um eines der Programme zu wählen.

Drücken Sie im programm Modus die Taste PRG, um zwischen „Tag („1“ für Montag bis „7“ für Sonntag)“ und dem „Heizmodus für verschiedene Zeiträume (00:00–24:00)“ zu wählen.

Wählen Sie den gewünschten Tag (1–7) durch Drücken der Tasten \wedge / \vee .

Drücken Sie die Taste PRG, um den „Heizmodus für verschiedene Zeiträume (00:00–24:00)“ einzustellen.



Nach dem Einstellen des „Heizmodus für verschiedene Zeiträume (00:00–24:00)“, drücken Sie die Taste \wedge zur Auswahl der Stunden sowie \vee zur Auswahl

zwischen den Funktionen: Komfort-  oder Eco-Modus  .Nach 30 Sekunden wird die Einstellung automatisch gespeichert.

Um beispielsweise für den Tag „1“ eine Temperatur von 19 °C im Komfortmodus für 24 Stunden zu wählen:

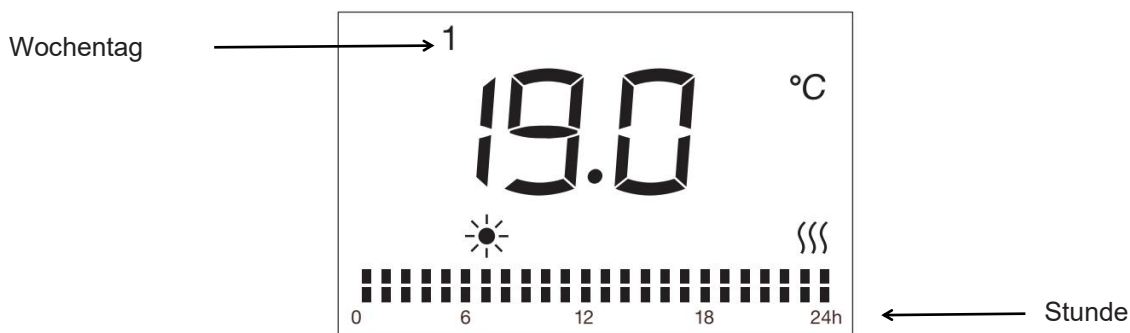
1. Drücken Sie auf PRG und dann auf die Tasten  /  , um Tag „1“ auszuwählen.









2. Drücken Sie die PRG -Taste erneut, drücken Sie auf  und  um die Stunde und den Komfortmodus auszuwählen und wiederholen Sie dies für die gesamten 24 Stunden.

3. Falls innerhalb von 30 Sekunden keine Eingabe erfolgt, wird die Einstellung gespeichert.

Mit diesem Modus können Sie Ihre Heizprogramme nach Belieben anpassen.

IV. Temperatureinstellung

Zur Auswahl der Solltemperatur im Komfortmodus , im Pilotdrahtmodus **P** oder im Eco-Modus  (mit Ausnahme des Antifrost-Modus ) , drücken Sie auf  oder  . Der Temperaturbereich für den Komfortmodus und den Pilotdrahtmodus liegt zwischen 5 °C und 29 °C und für den Eco-Modus zwischen 1,5 °C und 25,5 °C. Der Temperaturunterschied zwischen dem ECO-Modus und dem KOMFORT-Modus muss mindestens 3,5 °C betragen. Mit jedem Tastendruck zur Temperatureinstellung erhöht oder verringert sich die Temperatur um 0,5 °C. Drücken Sie eine beliebige andere Taste außer  /  , um die Einstellung zu beenden. Andernfalls wird die Einstellung nach 5 Sekunden automatisch gespeichert, falls keine Eingabe erfolgt. Wenn die Raumtemperatur gleich oder höher als die gewählte Temperatur ist stellt die Heizung den Heizvorgang ein.

V. Tastatursperre

Halten Sie die Taste **M** für drei Sekunden gedrückt, um die Tastatursperre  zu aktivieren, zum Entsperrten halten Sie **M** erneut für drei Sekunden gedrückt.

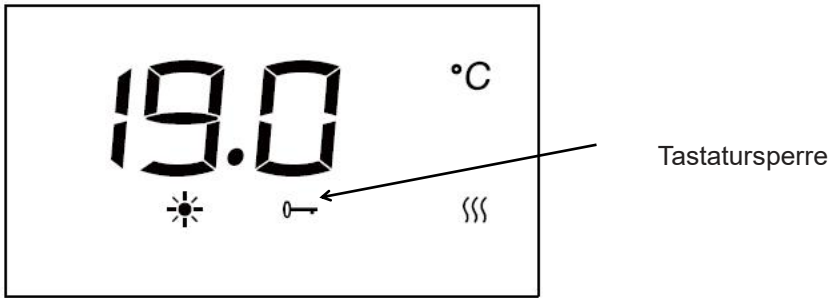







Hinweise:

1. Die Tastatursperrfunktion sperrt nicht die Standby-☰ Taste.
2. Die Tastatursperre wird unter den folgenden Umständen automatisch deaktiviert.

1) Die Stromzufuhr zum Gerät wird unterbrochen.



Wenn Sie diese Option wieder aktivieren möchten, müssen Sie die Taste „M“ 3 Sekunden gedrückt halten.

VI. Erkennungsfunktion für geöffnete Fenster

Drücken Sie auf  um die Erkennungsfunktion für geöffnete Fenster aufzurufen. Drücken Sie dann auf „ / “, um „ON“ oder „OFF“ auszuwählen. Wenn „ON“ ausgewählt wird, ist die Fenstererkennungsfunktion aktiviert und das Symbol  wird auf dem Display angezeigt. Wenn ein Temperaturabfall festgestellt wird, schaltet das Gerät automatisch in den Antifrost-Modus und das Symbol  blinkt auf. Steigt die Temperatur an, kehrt das Gerät in den vorherigen Modus zurück und das Symbol  leuchtet auf. Sie können „OFF“ anwählen, um die Erkennungsfunktion für geöffnete Fenster zu deaktivieren.

Hinweis: Die Erkennungsfunktion für geöffnete Fenster ist im Antifrost-Modus nicht verfügbar.

VII. Temperaturkalibrierungsfunktion

Im Standby-Modus, drücken Sie gleichzeitig auf die Tasten PRG und  für 5 Sekunden, um die Temperaturkalibrierungseinstellung aufzurufen. Die Standardtemperatur ist 0 °C. Drücken Sie auf  oder , um den kompensierten Temperaturbereich von -5 °C bis 5 °C einzustellen. Falls nach 10 Sekunden keine Eingabe erfolgt, wird die Einstellung automatisch gespeichert und zur vorherigen Schnittstelle zurückgekehrt.

Beispiel: Die auf Ihrem Heizkörper angezeigte Temperatur beträgt 20 °C. Die auf Ihrem Thermometer angezeigte Temperatur beträgt 18 °C, wählen Sie den Kalibrierungswert -2 °C.



VIII. Bei einem Stromausfall

Alle obigen Einstellungen für Temperatur, Uhrzeit, Wochendatum und Programme bleiben erhalten, solange die Stromverbindung nicht unterbrochen wird.

Nach einem Stromausfall und bei Wiederherstellung der Stromversorgung stellt das Gerät den vor dem Stromausfall eingestellten Modus sowie die Temperatur wieder her.

Bei einem Stromausfall speichert das Gerät nur die folgenden Parameter: Temperatur und Betriebsmodus. Sobald die Stromversorgung wiederhergestellt ist, müssen das Datum und die Uhrzeit erneut eingestellt werden, zur ordnungsgemäßen Ausführung der verschiedenen Programme.

Bitte schauen Sie sich für das Installations- und Bedienungsverfahren unser Video auf Youtube an.



TECHNISCHE SPEZIFIKATIONEN

Modell	HR10-TL11	HR15-TL11
Spannung	230 V	230 V
Frequenz	50 Hz	50 Hz
Nennleistung	1000 W	1500 W
Schutzklasse	II	II
Schutzart:	IP24	IP24
Pilotdraht (Steuerleitung)	6 Befehle	6 Befehle

Informationspflichten gemäß (EU) 2015/1188, geändert durch (EU) 2016/2282:

Modellkennung(en): HR10-TL11					
Angabe	Symbol	Wert	Einheit	Angabe	Einheit
Wärmeleistung				Art der Wärmezufuhr, nur für elektrische Speicherheizgeräte / lokale Raumheizgeräte (eines auswählen)	
Nennwärmeleistung	P_{nom}	0,600	kW	Manuelle Wärmeladesteuerung mit integriertem Thermostat	[nein]
Mindestwärmeleistung (Richtwert)	P_{min}	Keine Angabe	kW	Manuelle Regelung der Wärmezufuhr mit Rückmeldung für Raum- und/oder Außentemperatur	[nein]
Maximale kontinuierliche Wärmeleistung	$P_{max,c}$	0,600	kW	Elektronische Regelung der Wärmezufuhr mit Rückmeldung für Raum- und/oder Außentemperatur	[nein]
Hilfsstromverbrauch				Wärmezufuhr mit Gebläseunterstützung	[nein]
Bei Nennwärmeleistung	e_{lmax}	0.000	kW	Art der Wärmeleistung/Raumtemperaturregelung (eine auswählen)	
Bei Mindestwärmeleistung	e_{lmin}	0.000	kW	Einstufige Wärmeleistung und keine Raumtemperaturregelung	[nein]
Im Standby-Modus	e_{lSB}	0,00028	kW	Zwei oder mehr manuelle Stufen, keine Raumtemperaturregelung	[nein]
				Raumtemperaturregelung mit mechanischem Thermostat	[nein]
				Mit elektronischer Raumtemperaturregelung	[nein]
				Elektronische Raumtemperaturregelung plus Tageszeitgeber	[nein]
				Elektronische Raumtemperaturregelung plus Wochenzeitgeber	[ja]

		Sonstige Regelungsoptionen (Mehrfachauswahl möglich)	
		Raumtemperaturregelung mit Präsenzsensoren	[nein]
		Raumtemperaturregelung mit Erkennungsmodus für geöffnete Fenster	[ja]
		Mit Fernbedienungssteuerung	[nein]
		Mit adaptiver Startsteuerung	[nein]
		Mit Betriebszeitbegrenzung	[nein]
		Mit Schwarzkugelsensor	[nein]
Kontakt Daten	HOM'Y SAS GREEN PARK - Bat A, 61 rue de la cimaise, 59650 Villeneuve, d'Ascq, FRANCE		

Modellkennung(en): HR15-TL11					
Angabe	Symbol	Wert	Einheit	Angabe	Einheit
Wärmeleistung				Art der Wärmezufuhr, nur für elektrische Speicherheizgeräte / lokale Raumheizgeräte (eines auswählen)	
Nennwärmeleistung	P_{nom}	0,900	kW	Manuelle Wärmeladesteuerung mit integriertem Thermostat	[nein]
Mindestwärmeleistung (Richtwert)	P_{min}	Keine Angabe	kW	Manuelle Regelung der Wärmezufuhr mit Rückmeldung für Raum- und/oder Außentemperatur	[nein]
Maximale kontinuierliche Wärmeleistung	$P_{max,c}$	0,900	kW	Elektronische Regelung der Wärmezufuhr mit Rückmeldung für Raum- und/oder Außentemperatur	[nein]
Hilfsstromverbrauch				Wärmezufuhr mit Gebläseunterstützung	[nein]
Bei Nennwärmeleistung	e_{lmax}	0.000	kW	Art der Wärmeleistung / Raumtemperaturregelung	

stung				ung (eine auswählen)		
Bei Mindestwärmleistung	e_{min}	0.000	kW	Einstufige Wärmeleistung und keine Raumtemperaturregelung	[nein]	
Im Standby-Modus	e_{SB}	0,00028	kW	Zwei oder mehr manuelle Stufen, keine Raumtemperaturregelung	[nein]	
				Raumtemperaturregelung mit mechanischem Thermostat	[nein]	
				Mit elektronischer Raumtemperaturregelung	[nein]	
				Elektronische Raumtemperaturregelung plus Tageszeitgeber	[nein]	
				Elektronische Raumtemperaturregelung plus Wochenzeitgeber	[ja]	
				Sonstige Regelungsoptionen (Mehrfachauswahl möglich)		
				Raumtemperaturregelung mit Präsenzsensoren	[nein]	
				Raumtemperaturregelung mit Erkennungsmodus für geöffnete Fenster	[ja]	
				Mit Fernbedienungssteuerung	[nein]	
				Mit adaptiver Startsteuerung	[nein]	
				Mit Betriebszeitbegrenzung	[nein]	
				Mit Schwarzkugelsensor	[nein]	
Kontaktdaten	HOM'Y SAS GREEN PARK - Bat A, 61 rue de la cimaise, 59650 Villeneuve, d'Ascq, FRANCE					

Anforderungsinformationen gemäß (EU) 2024/1103

Modellkennung(en): HR10-TL11					
Artikel	Symbol	Wert	Einheit	Artikel	Wert
Heizleistung				Art der Heizleistung/Raumtemperaturregelung (eine auswählen)	
Nominale Heizleistung	P_{nom}	0,600	kW	Einstufige Heizleistung und keine Raumtemperaturregelung	Nein
Minimale Heizleistung (indikativ)	P_{min}	N/A	kW	Zwei oder mehr manuelle Stufen, keine Raumtemperaturregelung	Nein
Maximale kontinuierliche Heizleistung	$P_{max,c}$	0,600	kW	Mit mechanischem Thermostat zur Raumtemperaturregelung	Nein
Stromverbrauch				Mit elektronischer Raumtemperaturregelung	
Im ausgeschalteten Modus	P_o	0,00	W	Elektronische Raumtemperaturregelung plus Tagestimer	Nein
Im Standby-Modus	P_{sm}	0,28	W	Elektronische Raumtemperaturregelung plus Wochentimer	Ja
Im Leerlaufmodus	P_{idle}	0,29	W	Andere Steuerungsoptionen (mehrfache Auswahl möglich)	
Im Netzwerk-Standby	P_{nsm}	0,00	W	Raumtemperaturregelung mit Anwesenheitserkennung	Nein
Standby-Modus mit Anzeige von Informationen oder Status		Ja		Raumtemperaturregelung mit Fensteroffenerkennung	Ja
Saisonale Raumheizungseffizienz im aktiven Modus	$\eta_{S,on}$	92,0	%	Fernsteuerungsoption	Nein
				Adaptive Startsteuerung	Nein
				Arbeitszeitbegrenzung	Nein
				Schwarzkugelsensor	Nein
				Selbstlernende Funktionalität	Nein
				Steuerungsgenauigkeit	Nein

Modellkennung(en): HR15-TL11					
Artikel	Symbol	Wert	Einheit	Artikel	Wert
Heizleistung				Art der Heizleistung/Raumtemperaturre	

				gelung (eine auswählen)	
Nominale Heizleistung	P_{nom}	0,900	kW	Einstufige Heizleistung und keine Raumtemperaturregelung	Nein
Minimale Heizleistung (indikativ)	P_{min}	N/A	kW	Zwei oder mehr manuelle Stufen, keine Raumtemperaturregelung	Nein
Maximale kontinuierliche Heizleistung	$P_{max,c}$	0,900	kW	Mit mechanischem Thermostat zur Raumtemperaturregelung	Nein
Stromverbrauch				Mit elektronischer Raumtemperaturregelung	Nein
Im ausgeschalteten Modus	P_o	0,00	W	Elektronische Raumtemperaturregelung plus Tagestimer	Nein
Im Standby-Modus	P_{sm}	0,28	W	Elektronische Raumtemperaturregelung plus Wochentimer	Ja
Im Leerlaufmodus	P_{idle}	0,29	W	Andere Steuerungsoptionen (mehrfache Auswahl möglich)	
Im Netzwerk-Standby	P_{nsm}	0,00	W	Raumtemperaturregelung mit Anwesenheitserkennung	Nein
Standby-Modus mit Anzeige von Informationen oder Status		Ja		Raumtemperaturregelung mit Fensteroffenerkennung	Ja
Saisonale Raumheizungseffizienz im aktiven Modus	$\eta_{S,on}$	92,0	%	Fernsteuerungsoption	Nein
				Adaptive Startsteuerung	Nein
				Arbeitszeitbegrenzung	Nein
				Schwarzkugelsensor	Nein
				Selbstlernende Funktionalität	Nein
				Steuerungsgenauigkeit	Nein

REINIGUNG UND PFLEGE

1. Schalten Sie das Gerät vor der Reinigung aus und trennen es von der Stromversorgung ab, warten Sie, bis es vollständig abgekühlt ist.
2. Verwenden Sie ein feuchtes Tuch zur Reinigung des Gerätegehäuses.
3. Reinigen Sie das Luftgitter und den Luftauslass regelmäßig. Tauchen Sie das Gerät niemals ins Wasser bzw. verhindern Sie, dass Flüssigkeiten in das Gerät eindringen.

RECYCLING (ENTSORGUNG DES PRODUKTS AM ENDE SEINER LEBENSDAUER)



Das Symbol der durchgestrichenen Mülltonne auf Rädern zeigt an, dass das Gerät vom Hausmüll getrennt entsorgt werden muss. Das Gerät sollte gemäß den örtlichen Umweltvorschriften zum Recycling entsorgt werden. Durch die Trennung eines gekennzeichneten Artikels vom Hausmüll, tragen Sie dazu bei, die zu den Verbrennungsanlagen oder Mülldeponien gebrachte Müllmenge zu reduzieren und nachteilige Auswirkungen auf die menschliche Gesundheit und die Umwelt zu verhindern.



Eingeführt von: HOM'Y SAS

GREEN PARK - Bat A, 61 rue de la cimaise, 59650 Villeneuve, d'Ascq, FRANCE

Fabriqué en Chine

www.bestherm.eu

Bestherm[®]

Handleiding

ARIA PLINTHE

Model nr.: HR10-TL11, HR15-TL11

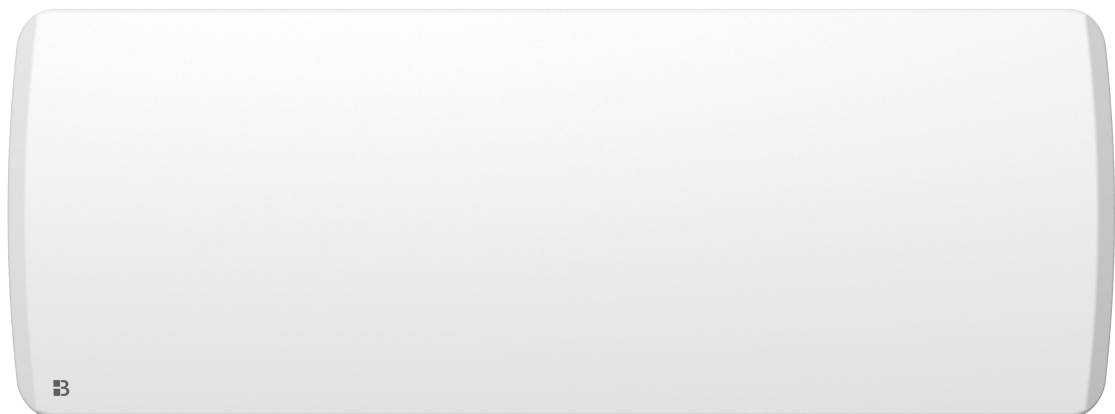

Vertaling van de originele versie van de gebruiksaanwijzing

CE

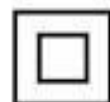

VEILIGHEIDSMATREGELEN

ALVORENS HET APPARAAT TE GEBRUIKEN, LEES AANDACHTIG DE VEILIGHEIDSinSTRUCTIES.

- Dit apparaat kan worden gebruikt door kinderen van 8 jaar en ouder, evenals door mensen met beperkte fysieke, zintuiglijke of mentale vermogens, evenals door mensen met beperkte ervaring en kennis, als ze onder toezicht staan of instructies hebben gekregen over het gebruik van het apparaat. veilig en begrijp de gevaren die eraan verbonden zijn. Met apparaten mag niet door kinderen worden gespeeld. Kinderen mogen de apparatuur niet schoonmaken of onderhouden zonder toezicht van een volwassene.
- Kinderen onder de drie jaar moeten uit de buurt worden gehouden, tenzij ze constant onder toezicht staan.
- Kinderen van 3 tot 8 jaar mogen het apparaat alleen aan- of uitzetten als het is geplaatst of geïnstalleerd in de beoogde, normaal functionerende positie, en als ze toezicht hebben gekregen of instructies hebben gekregen over het veilige gebruik van het apparaat en de bijbehorende gevaren begrijpen.
- Kinderen van 3 tot 8 jaar mogen het apparaat niet aansluiten, regelen, reinigen of gebruikersonderhoud uitvoeren.
- **WAARSCHUWING:** Sommige delen van dit product kunnen extreem heet worden, met brandwonden tot gevolg. Overal waar kinderen en kwetsbare personen aanwezig zijn, moet meer aandacht worden besteed.
- Om gevaar te voorkomen, moet het netsnoer worden vervangen door de fabrikant, zijn servicevertegenwoordiger of vergelijkbaar opgeleid personeel.
- Het is geen goed idee om het apparaat naast een stekker te plaatsen.
- **WAARSCHUWING:** Dek de kachel niet af om oververhitting te voorkomen.
- Omdat er brandgevaar bestaat als het apparaat is afgedekt of verkeerd is geplaatst, mag deze kachel niet worden gebruikt met een programmeur, timer, afzonderlijk afstandsbedieningssysteem of enig ander apparaat dat de kachel automatisch inschakelt.
- **WAARSCHUWING:** Dit apparaat mag niet worden bediend met een externe schakelaar, zoals een timer, of worden aangesloten op een circuit dat constant wordt in- en uitgeschakeld door de energieleverancier, om gevaar door onbedoeld resetten van de thermische beveiliging te voorkomen.



- Deze kachel mag niet met het huisvuil worden weggegooid; in plaats daarvan moet het worden afgeleverd bij een plaatselijk centrum voor terugwinning en recycling van elektrische apparaten.
- Een verwarming moet zo worden geïnstalleerd dat niemand in het bad of de douche de schakelaars of andere bedieningselementen kan aanraken.
- Om aan de installatievereisten te voldoen, moet de vaste draad een methode bevatten om los te koppelen van de voeding met Contacteeroopeningsafstanden van alle polen.
- **WAARSCHUWING:** Volgens de vereisten van de Franse elektrische regelgeving NFC15-100, als dit apparaat zich in een badkamer bevindt, moet het op minstens 60 cm afstand van een bad of douche worden geïnstalleerd.
- Een reststroomgadget (RCD) met een nominale differentiële bedrijfsstroom van minder dan 30 mA moet worden gebruikt om het apparaat van stroom te voorzien.
- Bij installatie in een badkamer is een 30mA aardlekschakelaar vereist.
- Raadpleeg het deel "INSTALLATIE" voor meer informatie over de montage van het apparaat aan de muur.
- Raadpleeg de sectie "ELEKTRISCHE AANSLUITING" voor meer informatie over het aansluiten van de elektrische kabel.

INSTALLATIE

VOOR DE INSTALLATIE, BELANGRIJKE AANBEVELINGEN TE LEZEN:

- Plaats het artikel niet direct onder een stekker.
- Plaats het apparaat niet in de buurt van een waterbron of in een vochtige ruimte.
- Gebruik het apparaat niet in de open lucht.
- Plaats het apparaat niet in een luchtstroom die de regeling ervan kan verstoren.
- Plaats het apparaat niet in de buurt van een barrière die de luchtstroom eromheen beperkt.
- Bevestig de kachel verticaal aan de muur, zoals hieronder weergegeven.
- Kies schroeven en pluggen die geschikt zijn voor het wandmateriaal en het gewicht van de Eenheid.

I. Om de kachel aan de muur te hangen:

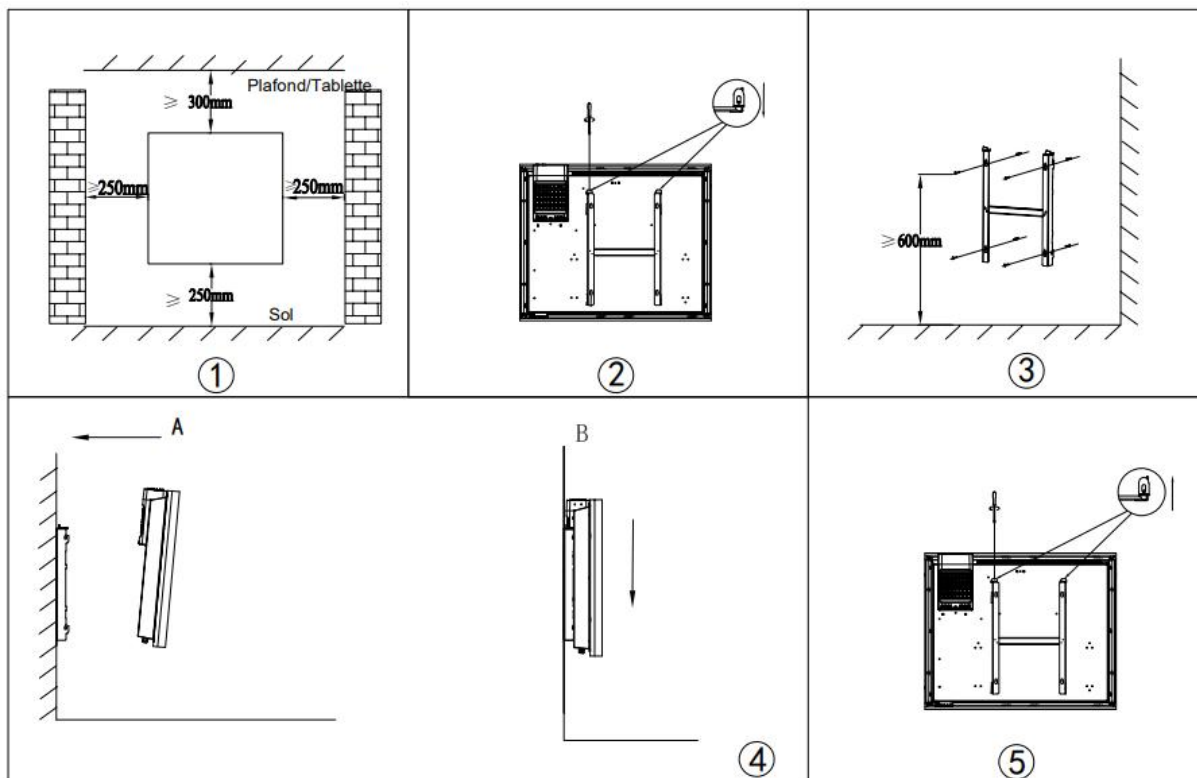

1. Zoek een geschikte installatieplaats voor de verwarming. (Afb. 1)
2. Draai de schroef op de muurbeugel los (niet verwijderen; alleen losdraaien) en het trekken van de metalen platen uit de gaten. Trek de beugel naar beneden om deze te verwijderen. (Afb.2)
3. Gebruik een waterpas om ervoor te zorgen dat de beugel horizontaal staat en markeer vervolgens de locatie van de vier gaten op de muur. Boor vier gaten in de muur met een boor die de diameter van de plug heeft. Nadat u de muurpluggen in de gaten hebt gestoken, bevestigt u de muurbevestigingsbeugel met schroeven aan de muur. (Afb. 3)
4. Bevestig de kachel aan de beugel (Afb. 4):
 A: Richt de verwarming uit op vier haken.
 B: trek de kachel naar beneden.
5. Duw de metalen platen in de gaten en bevestig de schroeven om de muurbeugel te vergrendelen. (Afb. 5)

II. INSTALLATIE IN DE BADKAMER

Waarschuwing: Volgens de Franse norm NF C 15-100 voor elektrische installatie in huis, mag dit apparaat alleen in het volume 2 of buiten het volume van de badkamer worden geïnstalleerd.

Opmerking: de afbeelding is alleen bedoeld als richtlijn.

We raden u aan de hulp in te roepen van een competente elektricien.

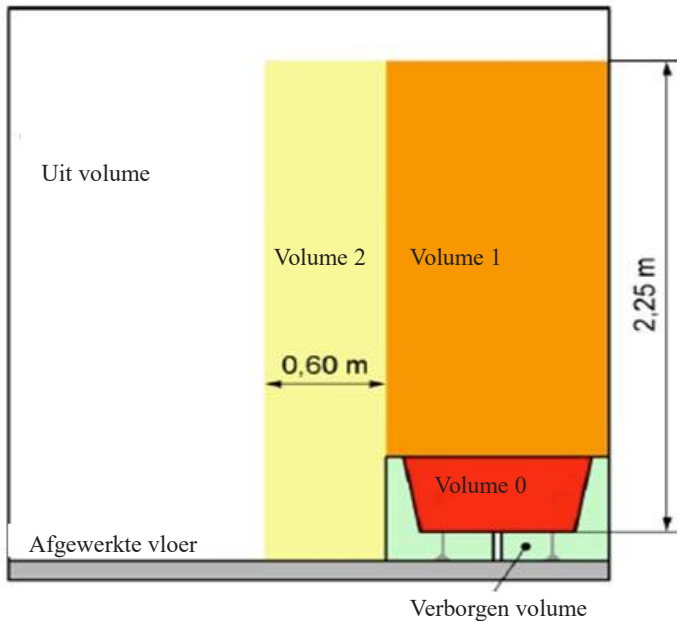

III. ELEKTRISCHE VERBINDING

VOORZICHTIGHEID: Schakel de elektriciteit uit bij de hoofdstroomonderbreker voordat u met werkzaamheden begint.

- De installatie moet worden uitgevoerd in overeenstemming met de voorschriften en voldoen aan de nationale normen (NF C 15-100 in Frankrijk).
- Het toestel dient aangesloten te worden op een normale muurdoos die zich minstens 25 cm boven het maaiveld bevindt.
- Het apparaat mag niet worden aangesloten op een standaard stopcontacteer.
- Het apparaat moet worden gevoed door een aardlekschakelaar (RCD) met een nominale bedrijfsreststroom van minder dan 30 milliampère (mA).
- De aardedraad mag niet aangesloten worden op het toestel (gele en groene draad).

ELEKTRISCHE AANSLUITING

Nul is verbonden door een blauwe of lichtgrijze draad (230V)

Fase is aangesloten met een bruine of rode draad (230V)









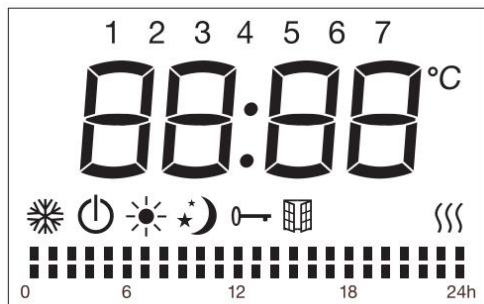

Sluit de zwarte draad aan op de stuurdraad. (Gebruik deze functie als u een stuurdraadkast gebruikt voor de besturing.)

WAARSCHUWING! De zwarte draad mag niet worden aangesloten op de aardings verbindingstuk.

- Als er geen stuurdraad beschikbaar is, isoleer dan het blote uiteinde van de zwarte draad om elektrisch Contacteer met de andere draden of de aarde te vermijden.

LCD Scherm



Symbool	Functie
	Stand-by modus (het apparaat werkt niet maar krijgt wel stroom)
	Antivriesmodus (het apparaat handhaaft een temperatuur van ongeveer 7°C)
	Comfort modus (gewenste ingestelde temperatuur)
	Eco-modus (ECO handhaaft een temperatuur die 3,5 °C lager is dan de Comfort-instelling.)
	Pilot wire modus (om de programma's in te stellen via pilot wire programmer)
	Raamdetectie functie:
	Kinderslot
	Verwarmings indicator (Dit pictogram verschijnt op het scherm terwijl het apparaat aan het opwarmen is.) Wanneer de kamertemperatuur de gewenste graad bereikt, verdwijnt het pictogram.)
°C	Temperatuur (Celsius)
Wekelijkse gepersonaliseerde modi:	
	Comfort modus ingeschakeld
	Eco-modus ingeschakeld

Controlepaneel



Symbol	Functie
	Stand-by
PRG	Gepersonaliseerde programma's
	Raam detector functie:
M	Comfort modus Economy-modus Antivries modus P1/P2/P3/P
Touch /	Stel de tijd, dag van de week en temperatuur in, of kies tussen comfort- en milieumodi onder wekelijkse aanpasbare programmering.

OPERATIE

Er kan een kleine geur ontstaan wanneer u het apparaat voor het eerst gebruikt, wat normaal is. Laat het apparaat een uur werken voordat u het verwijdert.

I. De tijd instellen en het apparaat inschakelen







Om de vooraf ingestelde programma's (P1 / P2 / P3 / Gepersonaliseerde programma's) te kunnen gebruiken, moeten de datum en tijd op het apparaat worden geconfigureerd.

Raadpleeg het volgende punt voor meer informatie over de inhoud van de vooraf ingestelde programma's (P1 / P2 / P3).



Om de tijd in te stellen, zijn er twee verschillende methoden:

1. Als het apparaat niet op het stroomnet was aangesloten, verschijnt na het aansluiten de tijd op het scherm om in te stellen. Druk op om te schakelen tussen uren / minuten / dag van de week (1-7). Druk de knop om de uren / minuten / dag van de week in te stellen. Druk de knop om de instelling te











voltooien en terug te keren naar de standby-modus, anders zal het apparaat na 10 seconden zonder actie automatisch terugkeren naar de standby-modus alsof het de eerste keer was dat u het apparaat gebruikt.



- Als het apparaat in werking is en u de tijdsinstelling wilt wijzigen, drukt u op de  en  tegelijkertijd om de tijdsinstelling in te voeren. Druk op  om te schakelen tussen uren / minuten / dag van de week (1-7). Druk de  knop om de uren / minuten / dag van de week in te stellen. Druk op een andere knop dan  of  om de instelling op te slaan, anders wordt de instelling na 10 seconden automatisch opgeslagen.

II. Druk op M

Druk op **M** knop om te schakelen tussen de modi: Comfort modus , Economie modus , Antivries modus , de 3 vooraf ingestelde programma's (P1 / P2 / P3), en Pilot wire modus P.

In Pilot wire modus P, stelt u de verwarming in met de externe timer. Wanneer de externe programmer op een andere modus is ingesteld, toont het display:

Externe modus Instelling	Pictogram weergegeven
Comfort modus 	P 
Comfort modus  -1	P-1 
Comfort modus  -2	P-2 
Economie modus 	P 
Antivries modus 	P 
Stand-by modus	P 

P 1	Ma-Zon	
P 2	weekdagen	

	weekends	
P 3	weekdagen	
	weekends	

De 3 vooraf ingestelde programma's worden hieronder beschreven:

De tijdsloten van de vooraf ingestelde programma's P1/P2/P3 zijn niet aanpasbaar. Je kunt alleen de gewenste temperatuur kiezen. Op te merken valt dat de Eco-temperatuur 3,5°C lager zal zijn dan in de Comfortmodus. Dit verschil is niet aanpasbaar. Wil je zelf je tijdslot kiezen, gebruik dan het aanpasbare programma (Aangepast programma P).

III. Druk op PRG

Druk op de PRG-knop om een van de programma's te kiezen.

In programma-modus, Druk op de PRG -knop om te kiezen tussen "dag (1 voor maandag -7 voor zondag)" en "verwarmingsmodus van verschillende periodes (00:00-24:00)".

Selecteer de gewenste dag (1-7) door op te drukken \wedge / \vee toetsen.

Om de "verwarmingsmodus van verschillende periode (00:00-24:00)" in te stellen, drukt u vriendelijk op de PRG -knop

Wanneer u de "verwarmingsmodus van verschillende periode (00:00-24:00)" instelt, drukt u op \wedge knop om uren te kiezen, en \vee om uit functie te kiezen: comfort ■, economie modus ■. Na 30 seconden wordt het automatisch opgeslagen.

Bijvoorbeeld: om dag 1 te selecteren, temperatuur van 19°C, comfort modus voor 24 uur:

1. Druk op PRG, dan \wedge / \vee knoppen om kies dag 1.

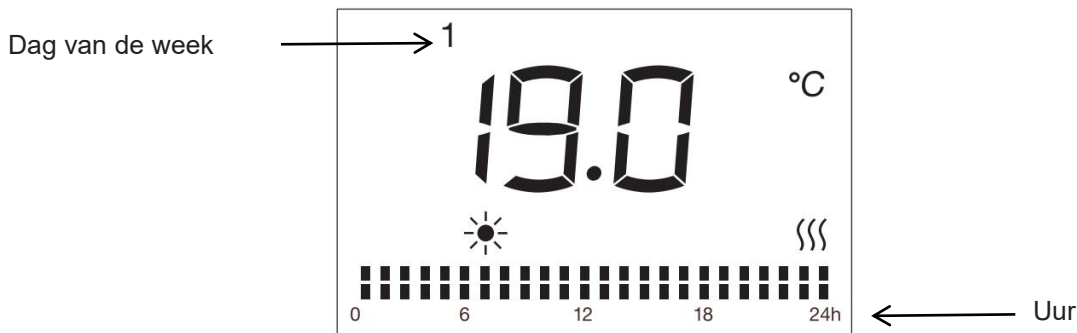

2. Druk nogmaals op de PRG -knop, druk op \wedge om het uur te kiezen, om \vee kies comfort modus en herhaal dit voor de hele 24 uur.

3. De instelling wordt opgeslagen na 30 seconden zonder actie.

Met deze modus kun je verwarmingsprogramma's naar believen aanpassen.

IV. Temperatuur instelling

In comfort modus \odot , of piloot draad modus **P** of Eco modus \odot (exclusief antivries modus \odot), druk op \wedge of \vee om de gewenste ingestelde temperatuur te selecteren.

Het temperatuurbereik voor comfortmodus en stuurdraadmodus ligt tussen 5°C en 29°C en voor Eco-modus tussen 1,5°C en 25,5°C. Het temperatuurverschil tussen de ECO-modus en de COMFORT-modus moet minimaal 3,5°C zijn. Elke keer dat u de temperatuur wijzigt met de knoppen, stijgt of daalt de temperatuur met 0,5°C. Druk op een andere knop behalve \wedge/\vee om de instelling te voltooien, anders wordt de instelling na 5 seconden zonder actie automatisch opgeslagen. De kachel wordt uitgeschakeld wanneer de kamer temperatuur gelijk is aan of hoger is dan de ingestelde temperatuur.

V. Toetsenbord vergrendeling

Druk **M** drie seconden ingedrukt om de toetsenbord vergrendeling functie te activeren \odot , opendoen, druk **M** opnieuw gedurende drie seconden.

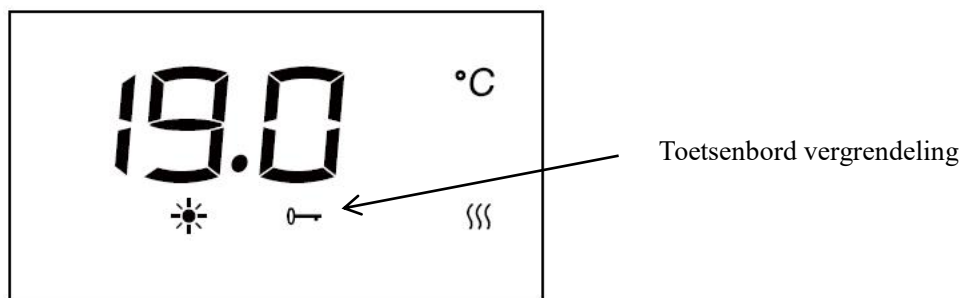

Let op:



1. De toetsenbord vergrendeling functie vergrendelt niet standby \odot knoppen.
2. Onder de onderstaande omstandigheden wordt de



toetsenbordvergrendelingsfunctie automatisch gedeactiveerd.

1) het apparaat heeft last van stroomuitval.

Als u wilt dat deze optie opnieuw wordt geactiveerd, moet u de M-knop 3 seconden ingedrukt houden.

VI. Raam detector functie:



Druk op  om de venster detector functie te openen. Druk vervolgens op "/

" om kiezen "ON" of "OFF". Als "ON" is geselecteerd, wordt de raamdetectiefunctie geactiveerd en  icoon zal op het scherm verschijnen. Wanneer een temperatuurdaling wordt gedetecteerd, gaat het apparaat automatisch in de Antivries-modus met  icoon knipperend. Als de temperatuur stijgt, gaat het apparaat terug naar de vorige modus met  icoon Aan. om de vensterdetectiefunctie uit te schakelen, kunt u "OFF" kiezen.

Let op: In de antivriesmodus is de raam detectie functie niet beschikbaar.

VII. Kalibratiefunctie voor de temperatuur

Druk in de stand-by modus tegelijkertijd, gedurende 5 seconden, op PRG en op  om de instelling voor temperatuurkalibratie te openen.

De standaard temperatuur is 0°C. Druk op  of  om het gecompenseerde temperatuurbereik in te stellen van min 5°C tot 5°C. Als er na 10 seconden geen actie wordt ondernomen, wordt de instelling automatisch opgeslagen en keert u terug naar de vorige interface.

Bijvoorbeeld, de temperatuur die op uw radiator wordt weergegeven is 20°C. De temperatuur die op uw thermometer wordt weergegeven is 18°C, kies de kalibratiewaarde -2°C.

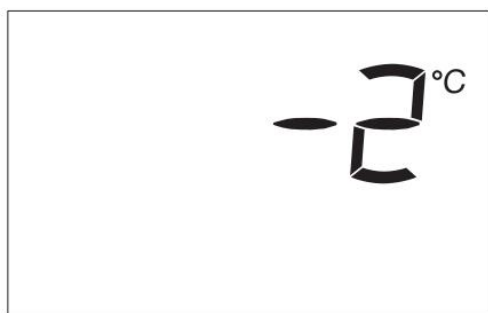

VIII. In geval van stroomuitval

Alle bovenstaande temperatuur-, tijd-, weekday- en programma-instellingen zijn geldig totdat de stroom wordt uitgeschakeld.

Wanneer de stroomvoorziening wordt hersteld na een stroomstoring, keert het apparaat terug naar de modus en temperatuur die voor de stroomstoring waren ingesteld.

De gadget slaat alleen de volgende parameters op bij stroomuitval: temperatuur en bedrijfsmodus. De datum en tijd moeten worden ingesteld wanneer de stroom wordt hersteld om de verschillende programma's goed te laten werken.

Bekijk alstublieft onze video op Youtube voor het installatieproces en de bediening.



TECHNISCHE SPECIFICATIES

Model	HR10-TL11	HR15-TL11
Spanning	230 V ~	230 V ~
Frequentie	50 Hz	50 Hz
Nominaal vermogen:	1000 W	1500 W
Beschermingsklasse	II	II
IP-bescherming	IP24	IP24
Pilootdraad	6 bestellingen	6 bestellingen

Informatievereisten bij (EU) 2015/1188, gewijzigd bij (EU) 2016/2282:

Model identificatie (s): HR10-TL11					
Artikel	Symbool	Waarde	Eenhed	Artikel	Eenhed
Warmteafgifte			Type warmte-invoer, alleen voor elektrische opslagtoestellen voor lokale ruimteverwarming (selecteer er een)		
Nominale warmteafgifte	P_{nom}	0.600	kW	handmatige warmteladingregeling, met geïntegreerde	[nee]

				thermostaat	
Minimale warmteafgifte (indicatief)	P_{min}	N/A	kW	handmatige warmteladingregeling met kamer- en/of buiten temperatuur antwoord	[nee]
Maximale doorgaan warmteafgifte	$P_{max,c}$	0.600	kW	elektronische regeling van de warmtelading met terugkoppeling van de kamer- en/of buitentemperatuur	[nee]
Extra elektriciteitsverbruik				ventilator ondersteunde warmteafgifte	[nee]
Bij nominale warmteafgifte	el_{max}	0.000	kW	Type warmteafgifte / kamer temperatuur regeling (kies er een)	
Bij minimale warmteafgifte	el_{min}	0.000	kW	eentraps warmteafgifte en geen kamer temperatuur regeling	[nee]
In stand-by modus	el_{SB}	0.00028	kW	Twee of meer handmatige trappen, geen kamer temperatuur regeling	[nee]
				met mechanische thermostaat kamer temperatuur regeling	[nee]
				met elektronische kamer temperatuur regeling	[nee]
				elektronische kamer temperatuur regeling plus dagtimer	[nee]
				elektronische kamer temperatuur regeling plus weektimer	[ja]

	Andere bedieningsopties (meerdere selecties mogelijk)	
	kamer temperatuur regeling, met aanwezigheid detectie	[nee]
	kamer temperatuur regeling, met open raam detectie	[ja]
	met optie voor afstandsregeling	[nee]
	met adaptieve start controle	[nee]
	met werk tijd beperking	[nee]
	met zwarte bol sensor	[nee]
Contacteer details	HOM'Y SAS GREEN PARK - Bat A, 61 rue de la cimaise, 59650 Villeneuve, d'Ascq, FRANCE	

Model identificatie (s): HR15-TL11					
Artikel	Symbool	Waarde	Eenhed	Artikel	Eenhed
Warmteafgifte			Type warmte-invoer, alleen voor elektrische opslagtoestellen voor lokale ruimteverwarming (selecteer er een)		
Nominale warmteafgifte	P_{nom}	0.900	kW	handmatige warmteladingregeling, met geïntegreerde thermostaat	[nee]
Minimale warmteafgifte (indicatief)	P_{min}	N/A	kW	handmatige warmteladingregeling met kamer- en/of buiten temperatuur antwoord	[nee]
Maximale doorgaan warmteafgifte	$P_{max,c}$	0.900	kW	elektronische regeling van de warmtelading met terugkoppeling van de kamer- en/of buitentemperatuur	[nee]

Extra elektriciteitsverbruik				ventilator ondersteunde warmteafgifte	[nee]	
Bij nominale warmteafgifte	$e_{l_{max}}$	0.000	kW	Type warmteafgifte / kamer temperatuur regeling (kies er een)		
Bij minimale warmteafgifte	$e_{l_{min}}$	0.000	kW	eentraps warmteafgifte en geen kamer temperatuur regeling	[nee]	
In stand-by modus	$e_{l_{SB}}$	0.00028	kW	Twee of meer handmatige trappen, geen kamer temperatuur regeling	[nee]	
				met mechanische thermostaat kamer temperatuur regeling	[nee]	
				met elektronische kamer temperatuur regeling	[nee]	
				elektronische kamer temperatuur regeling plus dagtimer	[nee]	
				elektronische kamer temperatuur regeling plus weektimer	[ja]	
				Andere bedieningsopties (meerdere selecties mogelijk)		
				kamer temperatuur regeling, met aanwezigheid detectie	[nee]	
				kamer temperatuur regeling, met open raam detectie	[ja]	
				met optie voor afstandsregeling	[nee]	
				met adaptieve start controle	[nee]	
				met werk tijd beperking	[nee]	

		met zwarte bol sensor	[nee]
Contacteer details	HOM'Y SAS GREEN PARK - Bat A, 61 rue de la cimaise, 59650 Villeneuve, d'Ascq, FRANCE		

Informatievereisten voor (EU) 2024/1103

Model identificatie(s): HR10-TL11					
Item	Symbool	Waarde	Eenheid	Item	Waarde
Warmte-output				Type warmte-output/kamer temperatuurregeling (selecteer één)	
Nominale warmte-output	P_{nom}	0,600	kW	Enkelvoudige warmte-output en geen kamertemperatuurregeling	Nee
Minimale warmte-output (indicatief)	P_{min}	N/A	kW	Twee of meer handmatige standen, geen kamertemperatuurregeling	Nee
Maximale continue warmte-output	$P_{max,c}$	0,600	kW	Met mechanische thermostaat kamertemperatuurregeling	Nee
Stroomverbruik				Met elektronische kamertemperatuurregeling	
In uit-stand	P_o	0,00	W	Elektronische kamertemperatuurregeling plus dagtimer	Nee
In stand-by modus	P_{sm}	0,28	W	Elektronische kamertemperatuurregeling plus weektimer	Ja
In slaapmodus	P_{idle}	0,29	W	Andere bedieningsopties (meerdere selecties mogelijk)	
In netwerkstandby	P_{nsm}	0,00	W	Kamertemperatuurregeling met aanwezigheidssensor	Nee
Standby modus met weergave van informatie of status		Ja		Kamertemperatuurregeling met open raamdetectie	Ja
Seizoensgebonden ruimteverwarming energie-efficiëntie in actieve modus	$\eta_{s,on}$	92,0	%	Afstandsbedieningsoptie	Nee
				Adaptieve startregeling	Nee
				Tijdsbeperking	Nee
				Zwarte bolsensor	Nee

	Zelflerende functionaliteit	Nee
	Regelingsnauwkeurigheid	Nee

Model identificatie(s): HR15-TL11					
Item	Symbol	Waarde	Eenheid	Item	Waarde
Warmte-output				Type warmte-output/kamer temperatuurregeling (selecteer één)	
Nominale warmte-output	P_{nom}	0,900	kW	Enkelvoudige warmte-output en geen kamertemperatuurregeling	Nee
Minimale warmte-output (indicatief)	P_{min}	N/A	kW	Twee of meer handmatige standen, geen kamertemperatuurregeling	Nee
Maximale continue warmte-output	$P_{max,c}$	0,900	kW	Met mechanische thermostaat kamertemperatuurregeling	Nee
Stroomverbruik				Met elektronische kamertemperatuurregeling	Nee
In uit-stand	P_o	0,00	W	Elektronische kamertemperatuurregeling plus dagtimer	Nee
In stand-by modus	P_{sm}	0,28	W	Elektronische kamertemperatuurregeling plus weektimer	Ja
In slaapmodus	P_{idle}	0,29	W	Andere bedieningsopties (meerdere selecties mogelijk)	
In netwerkstandby	P_{nsm}	0,00	W	Kamertemperatuurregeling met aanwezigheidssensor	Nee
Standby modus met weergave van informatie of status		Ja		Kamertemperatuurregeling met open raamdectie	Ja
Seizoensgebonden ruimteverwarming energie-efficiëntie in actieve modus	$\eta_{s,on}$	92,0	%	Afstandsbedieningsoptie	Nee
				Adaptieve startregeling	Nee
				Tijdsbeperking	Nee
				Zwarte bolsensor	Nee
				Zelflerende functionaliteit	Nee
				Regelingsnauwkeurigheid	Nee

VERZORGING EN REINIGING

1. Haal het apparaat uit het stop contact en wacht tot het volledig is afgekoeld voordat u het schoonmaakt.
2. Reinig de behuizing van het apparaat met een vochtige doek.
3. Maak de grill en de luchtuitlaat regelmatig schoon. Dompel het apparaat nooit onder in water en laat het nooit nat worden.

RECYCLING (VERWIJDERING VAN HET PRODUCT AAN HET EINDE VAN DE LEVENSDUUR)



Het object dient gescheiden van het huisvuil te worden afgevoerd, zoals te zien is aan het embleem van de doorgekruiste vuilnisbak. In overeenstemming met de lokale milieunormen voor afvalverwerking, moet het artikel worden ingeleverd voor recycling. Door een aangewezen artikel te scheiden van het huishoudelijk afval, kunt u helpen de hoeveelheid afval die naar verbrandingsovens of stortplaatsen wordt getransporteerd te beperken en het risico op schade aan de menselijke gezondheid en het milieu te verminderen



Geïmporteerd door: HOM'Y SAS
GREEN PARK - Bat A, 61 rue de la cimaise, 59650 Villeneuve, d'Ascq, FRANCE
Fabriqué en Chine
www.bestherm.eu

Bestherm®

Instrukcja obsługi

ARIA PLINTHE

Nr modelu: HR10-TL11, HR15-TL11

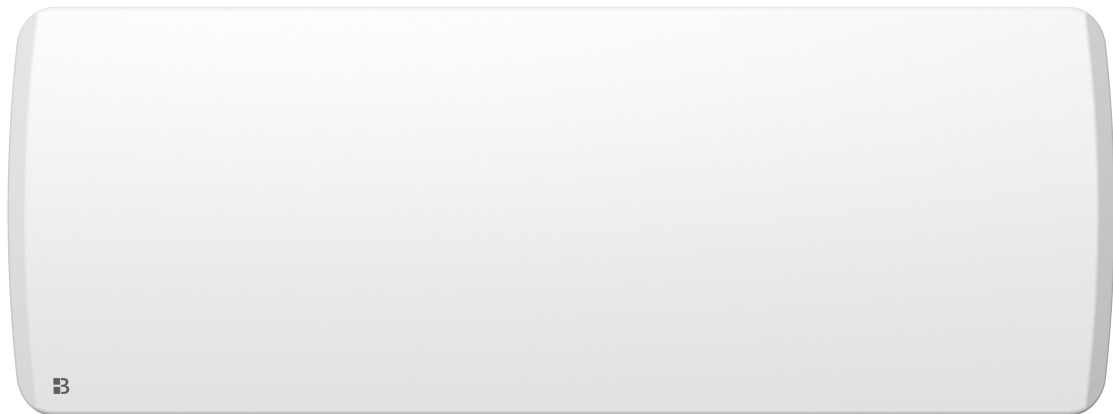

Tłumaczenie wersji oryginalnej na język polski

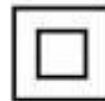

INSTRUKCJA BEZPIECZEŃSTWA

PROSIMY O UWAŻNE PRZECZYTANIE INSTRUKCJI PRZED ROZPOCZĘCIEM UŻYTKOWANIA URZĄDZENIA.

- Urządzenie może być użytkowane przez dzieci od 8 roku życia oraz osoby o ograniczonych zdolnościach psychicznych, umysłowych lub oceny oraz przez osoby niedoświadczone, o ile są pod nadzorem lub otrzymały przeszkolenie dotyczące bezpiecznego użytkowania urządzenia oraz jakie są zagrożenia. Nie wolno małym dzieciom bawić się urządzeniem. Dzieci bez nadzoru nie mogą wykonywać czynności związanych z czyszczeniem i konserwacją.
- Chronić dzieci poniżej 3 roku życia, chyba że pozostają pod stałym nadzorem.
- Dzieciom w wieku od 3 do 8 lat wolno jedynie włączać/wyłączać urządzenie, o ile zostało umieszczone lub zainstalowane w miejscu zgodnym z przeznaczeniem, a także o ile dzieci pozostają pod nadzorem lub przeszkolono je pod kątem bezpiecznego użytkowania urządzenia oraz możliwych zagrożeń.
- Dzieciom w wieku od 3 do 8 lat nie wolno podłączać do prądu, regulować, czyścić ani konserwować urządzenia.
- UWAGA - niektóre części produktu mogą się silnie nagrzewać i powodować oparzenia. Zachować szczególną uwagę w obecności dzieci i osób specjalnej troski.
- W przypadku uszkodzenia kabla, należy go wymienić u producenta, w serwisie lub zlecić innym osobom posiadającym stosowne uprawnienia, by uniknąć niebezpieczeństw.
- Urządzenia nie należy umieszczać bezpośrednio pod gniazdkiem zasilania.
- OSTRZEŻENIA: Nie przykrywać nagrzewnicy, by uniknąć przegrzania.
- Nie korzystać z nagrzewnicy przy pomocy programatora, timera, odrębnego zdalnego pilota lub jakiegokolwiek innego urządzenia, które włączałoby urządzenie automatycznie, ponieważ istnieje ryzyko pożaru, jeśli urządzenie byłoby przykryte albo umieszczone w niewłaściwym miejscu.
- UWAGA: Aby uniknąć ryzyka związanego z nieumyślnym zresetowaniem wyłącznika termicznego, urządzenie nie może być zasilane za pośrednictwem zewnętrznego przełącznika, jak timer, ani podłączone do obwodu regularnie włączanego i wyłączanego przez dostawcę prądu.
- Urządzenia nie można utylizować z normalnymi odpadami domowymi; należy je zabrać do lokalnego centrum zajmującego się odzyskiem i recyklingiem urządzeń elektrycznych.



- Nagrzewnicę należy umieścić w takim miejscu, żeby osoba kąpiąca się lub biorąca prysznic nie mogła dotykać przełączników ani innych elementów sterowania.
- W okablowaniu musi się znaleźć odłącznik źródła zasilania, ze stykiem otwierającym się na obydwu biegunach, spełniającego wymogi instalacyjne.
- OSTRZEŻENIE: Jeśli urządzenie jest instalowane w łazience, to należy zapewnić odstęp co najmniej 60 cm od wanny lub prysznicą, zgodnie z francuską normą dla instalacji elektrycznych NF C15-100.
- Urządzenie ma być zasilane za pośrednictwem wyłącznika różnicowoprądowego o obsługiwany, znamionowy prądzie różnicowym nieprzekraczającym 30 mA.
- Wyłącznik różnicowoprądowy instalowany w łazience musi obsługiwać prąd różnicowy 30mA.
- Wszelkie szczegóły odnośnie montowania urządzenia na ścianie znajdują się w części pt. "INSTALACJA".
- Z kolei informacje dotyczące podłączenia kabla elektrycznego można znaleźć w sekcji "PODŁĄCZENIE ELEKTRYCZNE".

INSTALACJA

WAŻNE ZALECENIA DO PRZECZYTANIA PRZED ROZPOCZĘCIEM INSTALACJI

- Urządzenia nie instalować bezpośrednio pod gniazdkiem elektrycznym.
- Urządzenia nie instalować w wilgotnym pomieszczeniu, ani w pobliżu źródła wody.
- Urządzenia nie używać poza pomieszczeniami.
- Urządzenia nie instalować w prądzie powietrza, który mógłby zaburzać jego regulację.
- Urządzenia nie umieszczać w pobliżu przeszkody ograniczającej przepływ powietrza wokół niego.
- Nagrzewnicę zamontować pionowo na ścianie, zgodnie z opisem poniżej.
- Dobrać śruby i kołki odpowiednie do materiału, z którego zbudowana jest ściana i do ciężaru urządzenia.

I. Montaż naścienny nagrzewnicy:

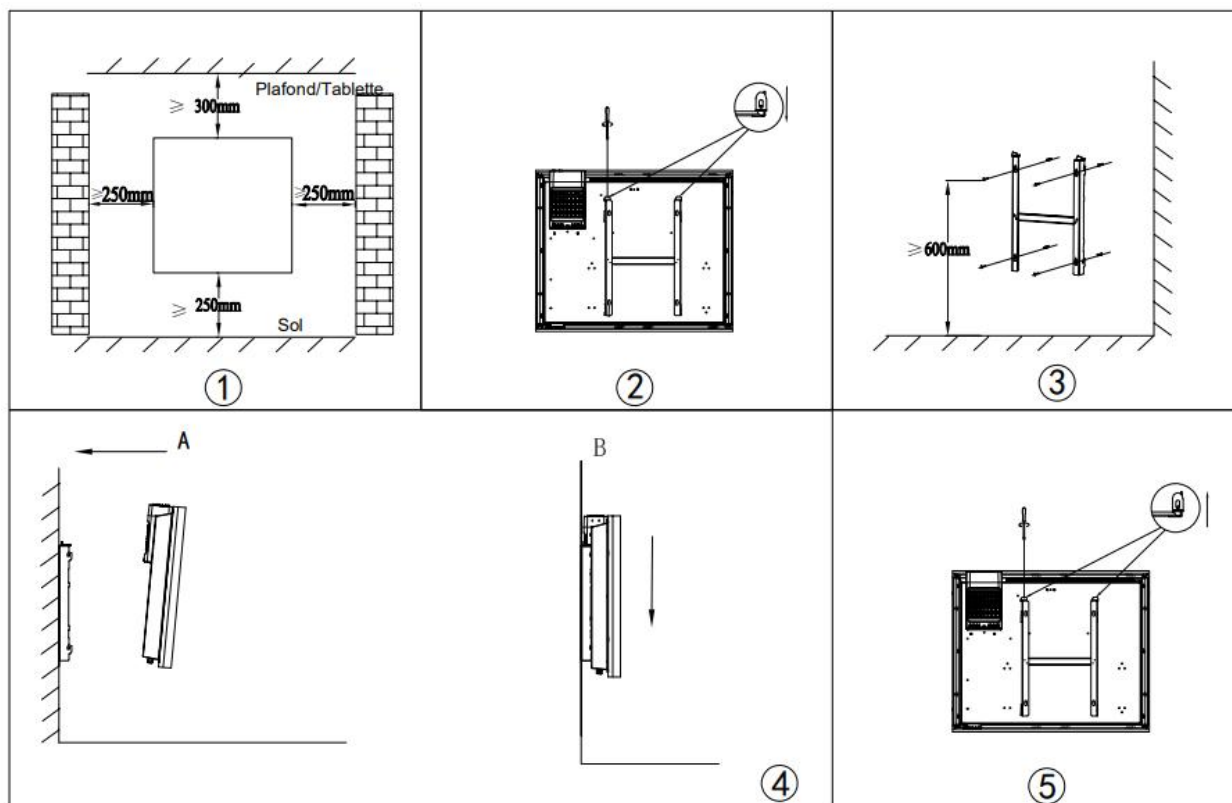

1. Wybierz odpowiednią lokalizację do zainstalowania nagrzewnicy. (Rys. 1)
2. Rozłóż wspornik przez poluzowanie śruby (nie wyjmuj, tylko poluzuj) i wysunięcie metalowych płytek z otworów. Wyjmij wspornik, ciągnąc w dół. (Rys. 2)
3. Sprawdź wy poziomowanie wspornika poziomą i zaznacz umiejscowienie 4 otworów w ścianie.
Wywierć wiertarką 4 otwory w ścianie, dopasowując wiertło do średnicy kołka rozporowego. Włóż kołki do otworów, po czym bezpiecznie przykręć wspornik do ściany. (Rys. 3)
4. Umieść nagrzewnicę na wsporniku (Rys. 4):
A: Wyrównaj nagrzewnicę na 4 hakach.
B: Ściągnij nagrzewnicę w dół.
5. Wepchnij metalowe płytki do otworów i wkręć śruby w celu zablokowania wspornika. (Rys 5)

II. INSTALACJA W ŁAZIENCIE

Ostrzeżenie: To urządzenie można instalować w strefie 2 albo poza strefą łazienki, zgodnie z francuską normą instalacji elektrycznej w domu NF C 15-100.

Ważne: rysunek orientacyjny.

Sugerujemy skontaktowanie się z wykwalifikowanym elektrykiem celem uzyskania pomocy.

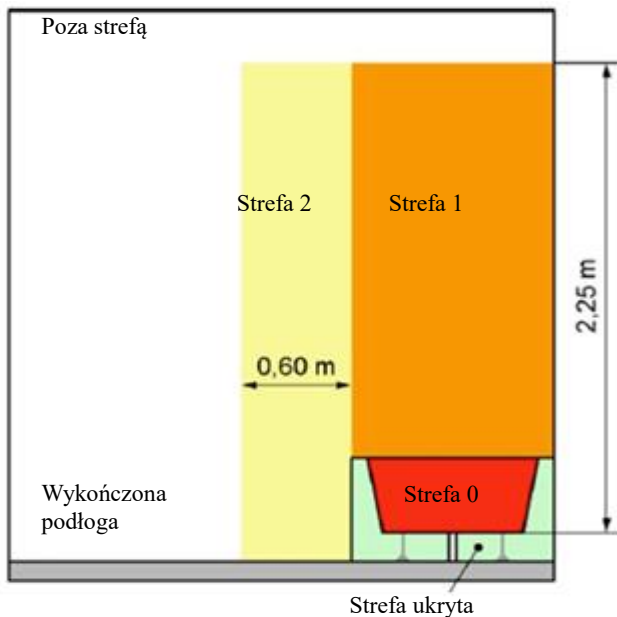

III. PODŁĄCZENIE ELEKTRYCZNE

UWAGA: Przed jakąkolwiek interwencją wyłączyć zasilanie wyłącznikiem instalacyjnym.

- Instalację wykonać zgodnie z obowiązującymi wymogami i normą w danym kraju (we Francji – NF C 15-100).
- Urządzenie podłączyć do standardowej puszkii, znajdującej się co najmniej 25 cm nad podłogą.
- Urządzenia nie wolno podłączać do gniazdka, za pomocą wtyczki.
- Urządzenie ma być zasilane za pośrednictwem wyłącznika różnicowoprądowego o obsługiwanym, znamionowym prądzie różnicowym nieprzekraczającym 30 mA.
- Urządzenia nie wolno podłączać do przewodu uziemienia (przewód żółto-zielony).

PODŁĄCZENIE ELEKTRYCZNE

Przewód niebieski lub jasnoszary do połączenia z zerem (230V)

Przewód brązowy albo szary do połączenia z fazą (230V)

Przewód czarny do połączenia z przewodem pilota. (Funkcja dodatkowa do zastosowaniu w przypadku sterowania przy pomocy skrzynki pilota)

OSTRZEŻENIE! Nie podłączać czarnego przewodu do uziemienia.

- Jeśli brak przewodu pilota, to zaizoluj goły koniec czarnego przewodu, by zapobiec jego zetknięciu z innymi przewodami albo uziemieniem.

Ekran LCD

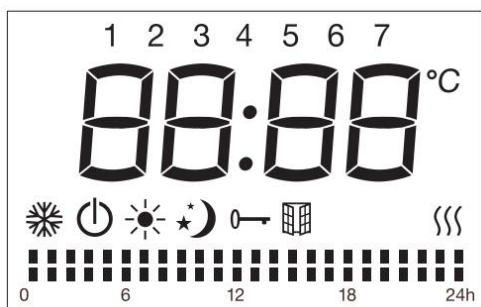





Symbol	Funkcja
	Tryb czuwania (urządzenie nie pracuje, ale jest zasilane)
	Tryb zapobiegający zamrażaniu (urządzenie utrzymuje temperaturę około 7°C)
	Tryb komfortowy (pożądana, ustawiona temperatura)
	Tryb EKO (EKO utrzymuje temperaturę o 3,5°C niższą od wybranej temperatury komfortowej.)
	Tryb pilota przewodowego (do ustawiania programów przez przewodowy pilot-programator)
	Funkcja wykrywania okna
	Blokada klawiatury
	Kontrolka ogrzewania (ikonka wyświetla się na ekranie gdy urządzeni się rozgrzewa. Ikonka znika, gdy temperatura w pomieszczeniu osiągnie wybraną temperaturę)
°C	Temperatura (stopnie Celsjusza)
Spersonalizowane tryby tygodniowe:	
	Aktywny tryb komfort
	Aktywny tryb EKO

Panel sterowania



Symbol	Funkcja
--------	---------

	Czuwanie
PRG	Programy spersonalizowane
	Funkcja wykrywania okna
M	Tryb komfort Tryb ekonomiczny Tryb zapobiegający zamarzaniu P1/P2/P3/P
Dotknij  / 	Ustaw godzinę, dzień tygodnia, temperaturę; albo w spersonalizowanych programach tygodniowych wybierz tryb komfort lub EKO.

OBSŁUGA







Przy pierwszym użyciu urządzenia, może się z niego wydobywać zapach, co jest normalne. Pozostaw pracujące urządzenie przez godzinę i zjawisko to zniknie.



I. Ustawienie godziny i włączenie urządzenia

Wstępnie ustawione programy (P1 / P2 / P3 / programy spersonalizowane) wymagają do działania ustawionej godziny i daty.



Więcej o wstępnie ustawionych programach (P1 / P2 / P3) przeczytaj dalej.











Istnieją dwie metody ustawiania godziny:

1. Jeśli urządzenie jest po raz pierwszy podłączane do zasilania, to po podłączeniu na ekranie wyświetli się godzina do ustawienia. Naciskanie  powoduje przechodzenie między godzinami / minutami / dniami tygodnia (1-7). Naciskanie przycisku  pozwala ustawić godziny / minuty / dni tygodnia. Naciśnięcie przycisku  kończy ustawianie i powoduje powrót do trybu czuwania, w przeciwnym wypadku, po 10 sekundach braku aktywności, urządzenie samoczynnie powróci do trybu czuwania, jak przy pierwszym użyciu urządzenia.
2. Jeśli urządzenie jest w trakcie pracy, a chciałbyś zmienić ustawienie godziny, to naciśnij jednocześnie  i  by wejść w ustawianie godziny. Naciskanie  powoduje przechodzenie między godzinami / minutami / dniami tygodnia (1-7). Naciskanie przycisku  pozwala ustawić godziny / minuty / dni tygodnia.

Naciśnięcie każdego przycisku poza  albo  powoduje zapisanie ustawienia, w przeciwnym wypadku, po 10 sekundach braku aktywności w ustawieniach, ustawienie to zostanie zapisane samoczynnie.

II. Przycisk M

Naciskanie przycisku **M** powoduje przechodzenie między następującymi trybami: Tryb komfort , tryb ekonomiczny , tryb zapobiegający zamarzaniu , 3 wcześniej ustawione programy (P1 / P2 / P3) i tryb przewodowego pilota P. Trybie przewodowego pilota **P**, ustawia się nagrzewanie przy pomocy zewnętrznego timera. Jeśli zewnętrzny program zostanie ustawiony na inny tryb?, to na ekranie wyświetli się:

Zewnętrzny tryb ustawień	Wyświetlana ikona
Tryb komfort 	P 
Tryb komfort  -1	P-1 
Tryb komfort  -2	P-2 
Tryb ekonomiczny 	P 
Tryb zapobiegający zamarzaniu 	P 
Tryb czuwania	P 

Poniżej opisano 3 wstępnie ustawione programy:

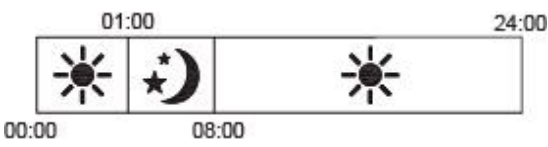
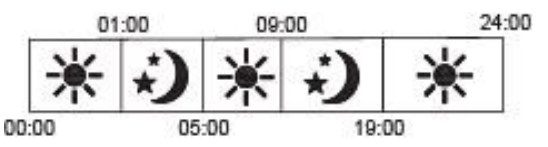
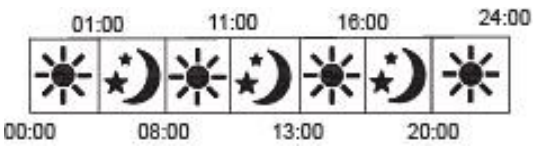
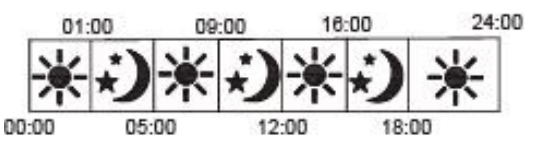
P 1	Pon-Niedz	
P 2	dni tygodnia	
	weekendy	
P 3	dni tygodnia	

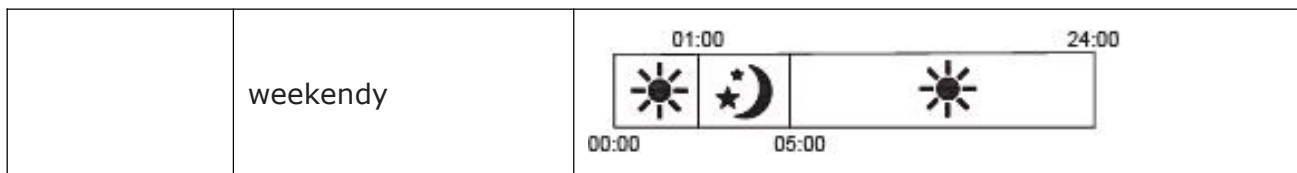

Godziny pracy wstępnie ustawionych programów P1/P2/P3 nie można modyfikować. Możesz wybrać tylko temperaturę ustawioną. Temperatura w trybie Eco będzie o 3,5 °C niższa niż w trybie Komfort. Różnica ta nie jest regulowana. Jeśli chcesz wybrać własne godziny pracy, użyj programu niestandardowego (Program P niestandardowy).

III. Przycisk PRG

Naciśnij przycisk PRG w celu wybrania jednego z programów.

Będąc w trybie programów, naciśnij przycisk PRG by wybrać "dzień (1 oznacza poniedziałek -7 niedzielę)" i "tryb grzania w różnych okresach (00:00-24:00)".

Wybierz pożądaną dzień (1-7) naciskając przyciski \wedge / \vee .

Naciśnij przycisk PRG by ustawić "tryb grzania w różnych okresach (00:00-24:00)"

Po ustawieniu "trybu grzania w różnych okresach (00:00-24:00)", naciśnij przycisk \wedge w celu wybrania godzin \vee i funkcji: komfort \blacksquare , albo tryb ekonomiczny \blacksquare . Po 30 sekundach zostanie to automatycznie zapisane.

Przykładowo, aby wybrać dzień 1., temperaturę 19°C, tryb komfort przez 24 godziny:

1. Naciśnij najpierw przycisk PRG, a potem \wedge / \vee by wybrać dzień 1.

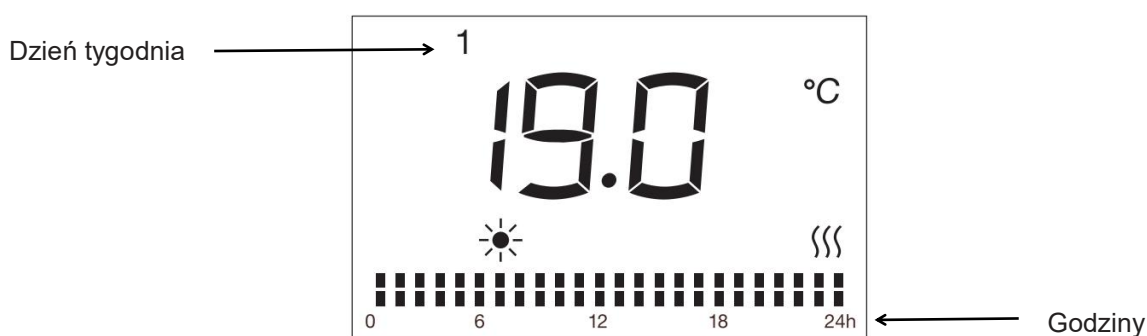





2. Ponownie naciśnij przycisk PRG, potem \wedge by wybrać godzinę, dalej \vee dla trybu komfort i powtórz dla wszystkich 24 godzin.

3. Ustawienie zostanie zapisane po 30 sekundach braku aktywności.

Dzięki temu trybowi możesz dostosowywać programy grzewcze według własnej woli.

IV. Ustawianie temperatury

W trybie komfort ☀, albo trybie przewodowego pilota **P** albo trybie Eko 🌙 (z wyjątkiem trybu zapobiegającemu zamarzaniu ❄), naciśnij  lub  w celu wybrania pożądanej nastawy temperatury. Zakres temperatury dla trybu komfort i trybu przewodowego pilota mieści się w przedziale 5°C a 29°C, a dla trybu Eko między 1,5°C a 25,5°C. Różnica temperatur pomiędzy trybem EKO a KOMFORT musi wynosić co najmniej 3,5°C. Każdorazowe naciśnięcie przycisków do regulacji temperatury zwiększa lub zmniejsza temperaturę o 0,5°C. Naciśnij dowolny klawisz, poza  /  by zakończyć ustawienia, w przeciwnym wypadku, po 5 sekundach braku aktywności ustawienie zostanie automatycznie zapisane. Jeśli temperatura w pomieszczeniu będzie taka sama albo wyższa niż wybrana temperatura, to nagrzewnica przestanie grzać.

V. Blokada klawiatury

Naciśnięcie przycisku **M** przez trzy sekundy aktywuje funkcję blokady klawiatury , by odblokować, ponownie naciśnij **M** przez trzy sekundy.

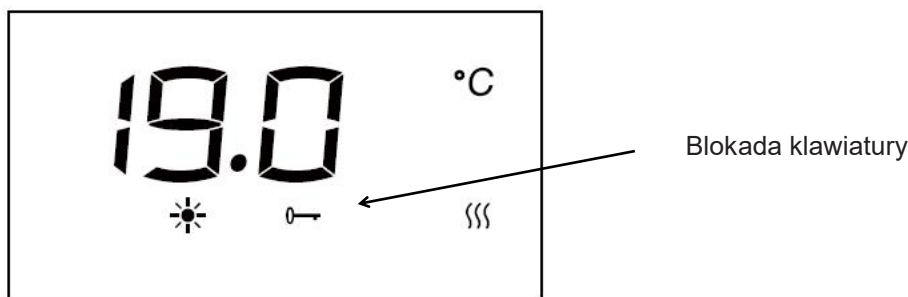







Uwagi:

1. Funkcja blokady klawiatury nie blokuje przycisku czuwania .
2. Funkcja blokady klawiatury ulega samoczynnej dezaktywacji w następujących okolicznościach:

1) do urządzenia przestało dopływać zasilanie.



Jeśli chcesz ponownie włączyć tę funkcję, to trzeba nacisnąć przycisk M przez 3 sekundy.

VI. Funkcja wykrywania okna

Naciśnięcie  wprowadza do funkcji wykrywania okna. Następnie trzeba nacisnąć  /  by wybrać włączenie "ON" lub wyłączenie "OFF". W przypadku wybrania "ON" funkcja wykrywania okna staje się aktywna i wyświetla się ikonka  na ekranie. Przy wykryciu spadku temperatury, urządzenie automatycznie wchodzi w tryb zapobiegający zamarzaniu, czemu towarzyszy miganie ikonki . Jeśli temperatura wzrośnie, urządzenie powróci do poprzedniego trybu, z palącą się ikonką . By wyłączyć funkcję wykrywania okna, trzeba wybrać "OFF".

Ważne: w trybie zapobiegającym zamarzaniu funkcja wykrywania okna jest niedostępna.

VII. Funkcja kalibracji temperatury

W celu wejścia do ustawiania kalibracji temperatury, trzeba w trybie czuwania, jednocześnie nacisnąć PRG i  przez 5 sekund. Temperatura domyślna to 0°C. Naciśnij  lub  by zakres kompensacji temperatury od minus 5°C do 5°C. Po braku aktywności przez 10 sekund, ustawienie zostanie automatycznie zapisane i zostanie przywrócony poprzedni interfejs.

Np. na twoim grzejniku wyświetla się temperatura 20°C, a termometr wskazuje 18°C; ustaw wartość kalibracji -2°C.

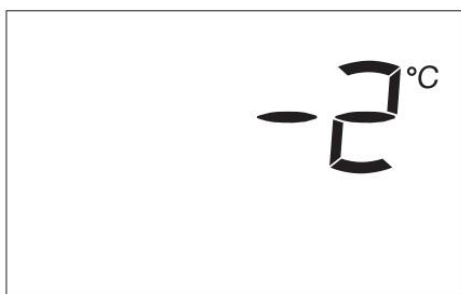

VIII. W przypadku awarii zasilania

Wszystkie ww. ustawienia temperatury, godziny, daty tygodnia i programów są ważne do zaniku napięcia.

Po awarii i wznowieniu zasilania, urządzenie powróci do trybu pracy i temperatury wybranej przed zanikiem napięcia.

W przypadku awarii zasilania, urządzenie zachowuje tylko następujące parametry: temperaturę i tryb pracy. Po wznowieniu zasilania trzeba ustawić datę i godzinę, by mogły działać programy.

Prosimy o obejrzeniu naszego filmiku o instalacji i obsłudze na Youtube.



Model	HR10-TL11	HR15-TL11
Napięcie	230 V ~	230 V ~
Częstotliwość	50 Hz	50 Hz
Moc znamionowa	1000 W	1500 W
Klasa ochrony	II	II
Klasa ochrony IP	IP24	IP24
Pilot przewodowy	6 poleceń	6 poleceń

Wymogi informacyjne do rozporządzenia (UE) 2015/1188, zmienionego rozporządzeniem (UE) 2016/2282:

Znak(i) modelu: HR10-TL11						
Pozycja	Symbol	Wartość	Jednostka		Pozycja	Jednostka
Wydajność cieplna					Typ energii dostarczanej jako ciepło, dla elektrycznych grzejników pomieszczeń (wybierz jeden)	
Nominalna wydajność cieplna	P_{nom}	0,600	kW		Ręczna regulacja obciążenia termicznego, z zabudowanym termostatem	Nie
Minimalna wydajność cieplna (orientacyjnie)	P_{min}	N/D	kW		Ręczna regulacja obciążenia termicznego przy pomocy sprzężenia zwrotnego temperatury w pomieszczeniu i/lub na zewnątrz	Nie
Maksymalna wydajność cieplna w pracy ciągłej	$P_{max,c}$	0,600	kW		Elektroniczna regulacja obciążenia termicznego przy pomocy sprzężenia zwrotnego temperatury w pomieszczeniu i/lub na zewnątrz	Nie
Dodatkowe zużycie energii					Wydajność cieplna wspomagana przez wentylator	Nie
Przy nominalnej wydajności cieplnej	eI_{max}	0.000	kW		Typ sterowania wydajnością cieplną/temperaturą w pomieszczeniu (wybierz jeden)	

Przy minimalnej wydajności cieplnej	$e_{l_{min}}$	0.000	kW	Jednoetapowa wydajność cieplna i brak regulacji temperatury pomieszczenia	Nie	
W trybie czuwania	$e_{l_{SB}}$	0,00028	kW	Dwa lub więcej etapów ręcznych, brak regulacji temperatury pomieszczenia	Nie	
				Regulacja temperatury pomieszczenia przy pomocy mechanicznego termostatu	Nie	
				Elektroniczna regulacja temperatury w pomieszczeniu	Nie	
				Elektroniczna regulacja temperatury w pomieszczeniu plus timer dzienny	Nie	
				Elektroniczna regulacja temperatury w pomieszczeniu plus timer tygodniowy	Tak	
				Inne opcje regulacji (możliwy wybór wielokrotny)		
				Regulacja temperatury w pomieszczeniu, z detekcją obecności	Nie	
				Regulacja temperatury w pomieszczeniu, z detekcją otwartego okna	Tak	
				Z opcją kontroli dystansu	Nie	
				Z opcją kontroli adaptacji startu	Nie	
				Z ograniczeniem czasu pracy	Nie	
Z czujnikiem cieczowym czarnym	Nie					

Informacje kontaktowe	HOM'Y SAS GREEN PARK - Bat A, 61 rue de la cimaise, 59650 Villeneuve, d'Ascq, FRANCJA
-----------------------	---

Znak(i) modelu: HR15-TL11						
Pozycja	Symbol	Wartość	Jednostka		Pozycja	Jednostka
Wydajność cieplna				Typ energii dostarczonej jako ciepło, dla elektrycznych grzejników pomieszczeń (wybierz jeden)		
Nominalna wydajność cieplna	P_{nom}	0,900	kW		Ręczna regulacja obciążenia termicznego, z zabudowanym termostatem	Nie
Minimalna wydajność cieplna (orientacyjnie)	P_{min}	N/D	kW		Ręczna regulacja obciążenia termicznego przy pomocy sprzężenia zwrotnego temperatury w pomieszczeniu i/lub na zewnątrz	Nie
Maksymalna wydajność cieplna w pracy ciągłej	$P_{max,c}$	0,900	kW		Elektroniczna regulacja obciążenia termicznego przy pomocy sprzężenia zwrotnego temperatury w pomieszczeniu i/lub na zewnątrz	Nie
Dodatkowe zużycie energii					Wydajność cieplna wspomagana przez wentylator	Nie
Przy nominalnej wydajności cieplnej	eI_{max}	0.000	kW		Typ sterowania wydajnością cieplną/temperaturą w pomieszczeniu (wybierz jeden)	
Przy minimalnej wydajności cieplnej	eI_{min}	0.000	kW		Jednoetapowa wydajność cieplna i brak regulacji temperatury pomieszczenia	Nie
W trybie czuwania	eI_{SB}	0,00028	kW		Dwa lub więcej etapów ręcznych, brak regulacji temperatury	Nie

					pomieszczenia	
					Regulacja temperatury pomieszczenia przy pomocy mechanicznego termostatu	Nie
					Elektroniczna regulacja temperatury w pomieszczeniu	Nie
					Elektroniczna regulacja temperatury w pomieszczeniu plus timer dzienny	Nie
					Elektroniczna regulacja temperatury w pomieszczeniu plus timer tygodniowy	Tak
				Inne opcje regulacji (możliwy wybór wielokrotny)		
					Regulacja temperatury w pomieszczeniu, z detekcją obecności	Nie
					Regulacja temperatury w pomieszczeniu, z detekcją otwartego okna	Tak
					Z opcją kontroli dystansu	Nie
					Z opcją kontroli adaptacji startu	Nie
					Z ograniczeniem czasu pracy	Nie
	Z czujnikiem cieczowym czarnym	Nie				
Informacje kontaktowe	HOM'Y SAS GREEN PARK - Bat A, 61 rue de la cimaise, 59650 Villeneuve, d'Ascq, FRANCJA					

Wymagania informacyjne zgodnie z (UE) 2024/1103

Znak(i) modelu: HR10-TL11					
Element	Symbol	Wartość	Unit	Element	Wartość
Wydajność cieplna				Rodzaj wydajności cieplnej/kontrola temperatury pomieszczenia (wybierz jedno)	
Nominalna wydajność cieplna	P_{nom}	0,600	kW	Jednostopniowa wydajność cieplna i brak kontroli temperatury pomieszczenia	Nie
Minimalna wydajność cieplna (wskazująca)	P_{min}	N/A	kW	Dwa lub więcej ręcznych stopni, brak kontroli temperatury pomieszczenia	Nie
Maksymalna ciągła wydajność cieplna	$P_{max,c}$	0,600	kW	Z mechanicznym termostatem do kontroli temperatury pomieszczenia	Nie
Zużycie energii				Z elektroniczną kontrolą temperatury pomieszczenia	Nie
W trybie wyłączonym	P_o	0,00	W	Elektroniczna kontrola temperatury pomieszczenia plus zegar dobowy	Nie
W trybie gotowości	P_{sm}	0,28	W	Elektroniczna kontrola temperatury pomieszczenia plus zegar tygodniowy	Tak
W trybie bezczynności	P_{idle}	0,29	W	Inne opcje sterowania (możliwe wielokrotne wybory)	
W trybie gotowości sieciowej	P_{nsm}	0,00	W	Kontrola temperatury pomieszczenia z wykrywaniem obecności	Nie
Tryb gotowości z wyświetlaniem informacji lub stanu		Tak		Kontrola temperatury pomieszczenia z wykrywaniem otwartego okna	Tak
Sezonowa wydajność energetyczna ogrzewania pomieszczeń w trybie aktywnym	$\eta_{S,on}$	92,0	%	Opcja kontroli zdalnej	Nie
				Kontrola startu	Nie

	adaptacyjnego	
	Ograniczenie czasu pracy	Nie
	Czujnik czarnej żarówki	Nie
	Funkcjonalność samouczenia	Nie
	Dokładność kontroli	Nie

Znak(i) modelu: HR15-TL11					
Element	Symbol	Wartość	Unit	Element	Wartość
Wydajność cieplna				Rodzaj wydajności cieplnej/kontrola temperatury pomieszczenia (wybierz jedno)	
Nominalna wydajność cieplna	P_{nom}	0,900	kW	Jednostopniowa wydajność cieplna i brak kontroli temperatury pomieszczenia	Nie
Minimalna wydajność cieplna (wskazująca)	P_{min}	N/A	kW	Dwa lub więcej ręcznych stopni, brak kontroli temperatury pomieszczenia	Nie
Maksymalna ciągła wydajność cieplna	$P_{max,c}$	0,900	kW	Z mechanicznym termostatem do kontroli temperatury pomieszczenia	Nie
Zużycie energii				Z elektroniczną kontrolą temperatury pomieszczenia	Nie
W trybie wyłączonym	P_o	0,00	W	Elektroniczna kontrola temperatury pomieszczenia plus zegar dobowy	Nie
W trybie gotowości	P_{sm}	0,28	W	Elektroniczna kontrola temperatury pomieszczenia plus zegar tygodniowy	Tak
W trybie bezczynności	P_{idle}	0,29	W	Inne opcje sterowania (możliwe wielokrotne wybory)	
W trybie gotowości sieciowej	P_{nsm}	0,00	W	Kontrola temperatury pomieszczenia z wykrywaniem obecności	Nie

Tryb gotowości z wyświetlaniem informacji lub stanu		Tak		Kontrola temperatury pomieszczenia z wykrywaniem otwartego okna	Tak
Sezonowa wydajność energetyczna ogrzewania pomieszczeń w trybie aktywnym	$\eta_{S,on}$	92,0	%	Opcja kontroli zdalnej	Nie
				Kontrola startu adaptacyjnego	Nie
				Ograniczenie czasu pracy	Nie
				Czujnik czarnej żarówki	Nie
				Funkcjonalność samouczenia	Nie
				Dokładność kontroli	Nie

CZYSZCZENIE I KONSERWACJA

1. Przed przystąpieniem do czyszczenia, wyłącz urządzenie z zasilania i odczekaj aż zupełnie ostygnie.
2. Obudowę przecieraj wilgotną ściereczką.
3. Regularnie oczyszczaj kratkę i wylot powietrza. Nigdy nie zanurzaj urządzenia w wodzie, ani nie dopuszczaj do przedostania się wody do urządzenia.

RECYKLING (UTYLIZACJA ZUŻYTEGO PRODUKTU)



Symbol przekreślonego kołowego kontenera na śmieci oznacza, że produkt należy utylizować oddzielnie od odpadów domowych. Produkt należy przekazać do recyklingu, zgodnie z lokalnymi przepisami odnośnie ochrony środowiska dla odpadów. Oddzielenie produktu od odpadów domowych pomaga zmniejszyć ilość odpadów wysyłanych do spalarni lub na wysypisko, co zmniejsza potencjalny negatywny wpływ na ludzkie zdrowie i środowisko.



Importowane przez: HOM'Y SAS
GREEN PARK - Bat A, 61 rue de la cimaise, 59650 Villeneuve, d'Ascq, FRANCJA
Zakłady w Chinach
www.bestherm.eu



Manual de instruções

ARIA PLINTHE

Nº de modelo: HR10-TL11, HR15-TL11

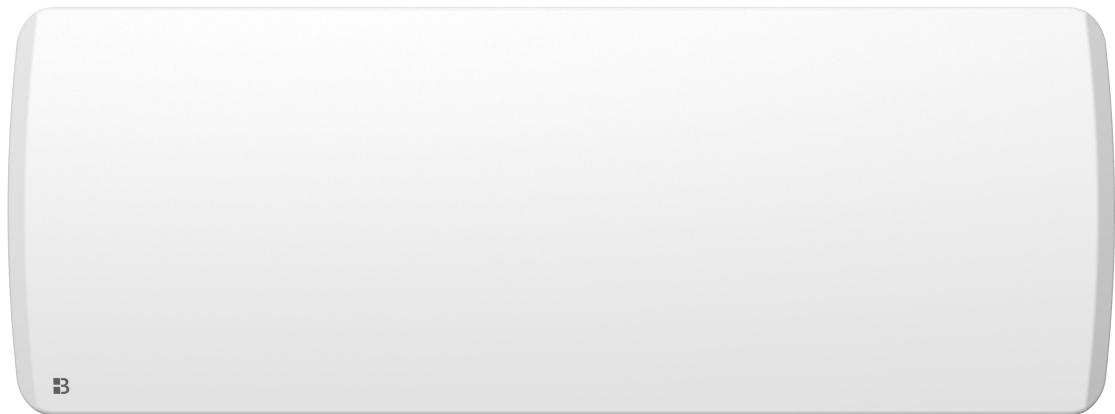

Tradução da versão original do manual

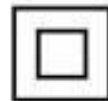

INSTRUÇÕES DE SEGURANÇA

LEIA ATENTAMENTE AS INSTRUÇÕES DE SEGURANÇA ANTES DE UTILIZAR A UNIDADE.

- Este aparelho pode ser utilizado por crianças a partir dos 8 anos e pessoas com capacidades físicas, sensoriais ou mentais reduzidas ou com falta de experiência e conhecimento caso recebam supervisão durante a utilização ou recebam instrução sobre a mesma de forma segura e compreendam os perigos envolvidos. As crianças não devem brincar com o aparelho. A limpeza e manutenção não devem ser realizadas por crianças sem supervisão.
- As crianças com menos de 3 anos devem estar longe do aparelho a menos que tenham supervisão contínua.
- As crianças entre 3 e 8 anos de idade só devem ligar/desligar o aparelho se tiver sido colocado ou instalado na sua posição de funcionamento normal e tenham recebido supervisão ou instrução em relação à utilização do aparelho de forma segura e entendam os perigos envolvidos.
- As crianças entre 3 e 8 anos não devem ligar, regular nem limpar o aparelho nem realizar a manutenção do utilizador.
- CUIDADO — Algumas partes deste produto podem ficar muito quentes e causar queimaduras. Tem de ser dada especial atenção onde estiverem presentes crianças e pessoas vulneráveis.
- Se o cabo de alimentação estiver danificado, deve ser substituído pelo fabricante, agente de assistência ou pessoas qualificadas semelhantes para evitar perigos.
- O aparelho não deve ser colocado imediatamente debaixo de uma tomada.



- AVISOS: Não cubra o aquecedor para evitar o sobreaquecimento.
- Não utilize este aquecedor com um programador, um temporizador, um sistema de controlo remoto separado ou qualquer outro dispositivo que ligue o aquecedor automaticamente, pois existe o risco de incêndio se o dispositivo for coberto ou colocado incorretamente.
- CUIDADO: Para evitar qualquer perigo devido à redefinição sem aviso do corte térmico, este aparelho não deve ser alimentado através de um interruptor externo, como um temporizador, ou conectado a um circuito que seja ligado e desligado regularmente pelo fornecedor de eletricidade.

- Este aquecedor não deve ser eliminado juntamente com o lixo doméstico; deve ser levado a um centro local de recuperação e reciclagem de aparelhos elétricos.
- O aquecedor deve ser instalado de modo a que os interruptores e outros dispositivos de controlo não possam ser tocados por uma pessoa que esteja na banheira ou no chuveiro.
- Deve ser incluído na cablagem fixa um meio de desconexão da fonte de alimentação com uma distância de abertura de contacto de todos os pólos, em conformidade com os requisitos de instalação.
- AVISO: Se este aparelho for instalado numa casa de banho, deve ser instalado a pelo menos 60 cm de uma banheira ou chuveiro, em conformidade com os requisitos das normas elétricas francesas NFC15-100.
- O dispositivo deve ser alimentado através de um dispositivo de corrente residual (RCD) com uma corrente de funcionamento diferencial nominal não superior a 30 mA.
- Se for instalado numa casa de banho, deve ser utilizado um RCD de 30 mA.
- Para mais pormenores sobre a instalação do aparelho na parede, consulte a secção "INSTALAÇÃO".
- Para informações detalhadas sobre a conexão do cabo elétrico, consulte a secção "LIGAÇÃO ELÉTRICA".

INSTALAÇÃO

RECOMENDAÇÕES IMPORTANTES ANTES DA INSTALAÇÃO

- Não instale a unidade directamente abaixo de uma tomada.
- Não instale a unidade num quarto húmido ou perto de fontes de água.
- Não utilize o aparelho no exterior.
- Não instale a unidade numa corrente de ar que possa perturbar a sua regulação.
- Não coloque a unidade perto de uma barreira que limite o fluxo de ar à sua volta.
- Fixe o aquecedor verticalmente à parede como descrito abaixo.
- Escolha os parafusos e fichas adequados para o material da parede e peso da unidade.

I. Para pendurar o aquecedor na parede:

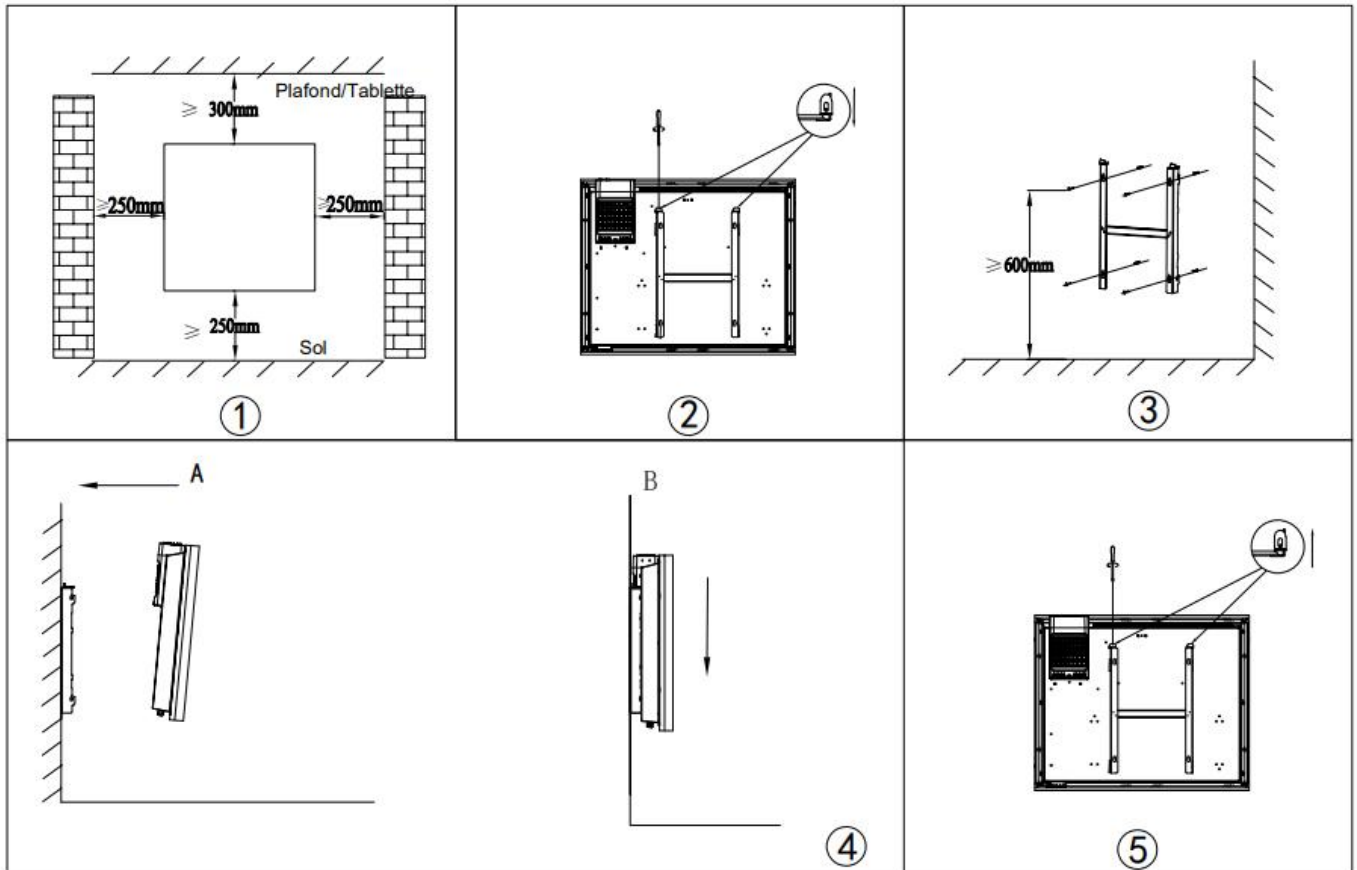

1. Escolha um local de instalação adequado para o aquecedor. (Fig. 1)
2. Desmonte o suporte de parede, desapertando o parafuso (não remova, apenas desaperte) e puxando as placas de metal para fora dos orifícios. Retire o suporte puxando-o para baixo. (Fig. 2)
3. Verifique se o suporte está na horizontal com um nível de bolha de ar e marque a localização dos 4 orifícios na parede.
Faça 4 furos na parede com uma broca adaptada ao diâmetro da bucha. Insira a ficha de parede nos orifícios e, em seguida, aparafuse firmemente o suporte de montagem na parede. (Fig. 3)
4. Coloque o aquecedor contra o suporte (Fig. 4):
A: Alinhe o aquecedor em 4 ganchos.
B : Puxe o aquecedor para baixo.
5. Empurre as placas de metal para os orifícios e aperte os parafusos para bloquear o suporte de montagem na parede. (Fig 5)

INSTALAÇÃO NA CASA DE BANHO

Aviso: Este aparelho só deve ser instalado no volume 2 ou fora do volume da casa de banho, como indicado na norma francesa NF C 15-100 para a instalação elétrica no interior da casa.

Nota: O desenho serve unicamente para referência.

Recomendamos que entre em contacto com um electricista profissional para ajuda.

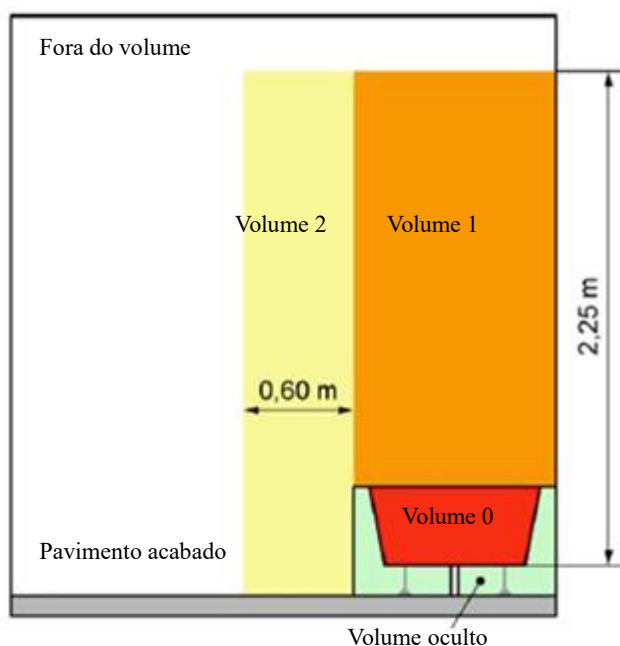

CONEXÃO ELÉTRICA

CUIDADO: Antes de qualquer intervenção, desligue a eletricidade no disjuntor principal.

- A instalação deve ser realizada de acordo com os requisitos e deve cumprir com as normas do país (NF C 15-100 em França).
- A unidade deve ser conectada a uma caixa de parede padrão colocada a pelo menos 25 cm do chão.
- O aparelho não deve ser conectado a uma tomada com ficha de alimentação.
- O aparelho deve ser alimentado através de um dispositivo de corrente residual com uma corrente de operação residual nominal que não exceda 30 mA.
- O aparelho não deve ser conectado ao fio terra (fio amarelo e verde).

CONEXÃO ELÉTRICA

O fio azul ou cinzento claro conecta-se ao neutro (230V)

Fio castanho ou vermelho conecta-se à fase (230V)

O fio preto conecta-se ao fio piloto. (Função opcional a utilizar no caso de controlo por caixa de fios piloto)

AVISO! Não conecte o fio preto à ligação à terra.

- No caso de ausência de fio piloto, isole a ponta aberta do fio preto para prevenir o contacto com outros fios ou terra.

Ecrã LCD

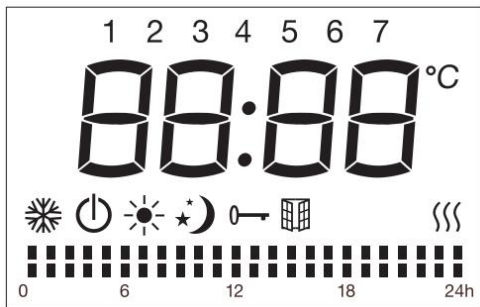



Símbolo	Função
	Modo de espera (o aparelho não funciona mas recebe energia)
	Modo de anti-congelamento (o aparelho mantém a temperatura à volta de 7°C)
	Modo de conforto (temperatura definida pretendida)
	Modo Eco (ECO mantém uma temperatura 3,5°C mais baixa do que a temperatura de conforto selecionada).
	Modo de fio piloto (para definir os programas através do programador de fio piloto)
	Função do detector de janela
	Bloqueio do teclado
	Indicador de aquecimento (quando o aparelho está a aquecer, este ícone é apresentado no ecrã. O ícone desaparecerá quando a temperatura ambiente atingir a temperatura selecionada)
	Temperatura (centígrados)
Modos personalizados semanais:	
	Modo de conforto ativado
	Modo ECO ativado

PAINEL DE CONTROLO



Símbolo	Função
	Espera

PRG	Programas personalizados
	Função do detector de janela
M	Modo de conforto Modo de economia Modo de anti-congelamento P1/P2/P3/P
Toque em  / 	Defina a hora, o dia da semana, a temperatura; ou, no modo de programas semanais personalizados, escolha entre o modo de conforto e o modo eco.

OPERAÇÃO









Quando utilizar o aparelho pela primeira vez, poderá sentir um ligeiro cheiro, o que é normal. Deixe o aparelho funcionar durante uma hora para que desapareça.

I. Acertar a hora e ligar o dispositivo

Para poder utilizar os programas predefinidos (P1 / P2 / P3 / Programas personalizados), é necessário que a data e a hora tenham sido acertadas no aparelho.

Para mais pormenores sobre o conteúdo dos programas predefinidos (P1 / P2 / P3), consulte o ponto seguinte.

Dois métodos diferentes para acertar a hora:

1. Se o aparelho não estiver conectado à rede elétrica, após a conexão, a hora aparecerá no ecrã para ser acertada. Pressione  para alternar entre horas / minutos / dia da semana (1-7). Pressione o botão  para definir as horas / minutos / dia da semana. Pressione o botão  para concluir a definição e regressar ao modo de espera; caso contrário, após 10 segundos sem ação, o dispositivo regressará automaticamente ao modo de espera como se fosse a primeira vez que utiliza o dispositivo.
2. Se o aparelho estiver em funcionamento e pretender alterar a definição da hora, pressione simultaneamente  e  para aceder à definição da hora. Pressione  para alternar entre horas / minutos / dia da semana (1-7). Pressione o botão  para definir as horas / minutos / dia da semana. Pressione qualquer botão que não seja  ou  para guardar a definição, caso contrário, após 10 segundos sem a definição, esta será guardada

automaticamente.

II. Pressione M

Pressione o botão **M** para alternar entre os modos: Modo de conforto ☀, Modo de economia 🌙, Modo de anti-congelamento ❄, os 3 programas pré-definidos (P1 / P2 / P3), e o modo de fio piloto P.

No modo de fio piloto **P**, regula o aquecimento com o temporizador externo. Quando o programador externo está definido para outro modo, o ecrã mostra:

Definição de Modo Externo	Ícone Exibido
Modo de conforto ☀	P ☀
Modo de conforto ☀-1	P-1 ☀
Modo de conforto ☀-2	P-2 ☀
Modo de economia 🌙	P 🌙
Modo de anti-congelamento ❄	P ❄
Modo de espera	P ⏻

Os 3 programas predefinidos são descritos em seguida:

P 1	Seg-Dom	
P 2	dias úteis	
	fins-de-semana	
P 3	dias úteis	

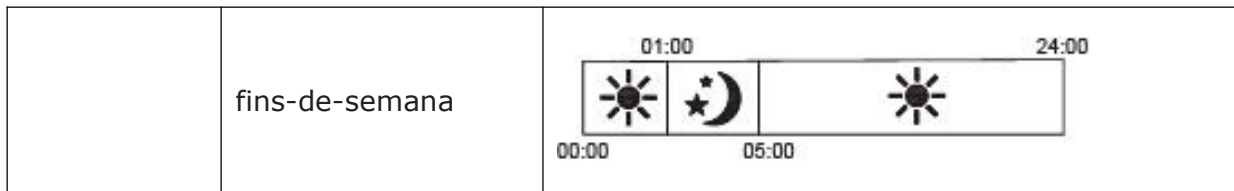

As faixas horárias dos programas predefinidos P1/P2/P3 não são modificáveis. Você pode escolher apenas a temperatura de consigna. Note que a temperatura Eco será de -3,5 °C em comparação com o Modo Conforto. Esta diferença não é modificável. Se desejar escolher sua faixa horária, use o programa personalizável (Programa P personalizável).

III. Pressione PRG

Pressione o botão PRG para escolher um dos programas.

No modo de programa, pressione o botão PRG para selecionar entre "dia (1 para segunda-feira -7 para domingo)" e "modo de aquecimento de diferentes períodos (00:00-24:00)".

Selecione o dia pretendido (1-7) pressionando os botões \wedge / \vee .

Pressione o botão PRG para definir o "modo de aquecimento de diferentes períodos (00:00-24:00)"

Quando define o "modo de aquecimento de diferentes períodos (00:00-24:00)", pressione o botão \wedge para escolher as horas, e \vee para escolher entre as funções: modo de conforto \blacksquare ou modo de economia \blacksquare . Será guardado automaticamente após 30 segundos.

Por exemplo: para selecionar o dia 1, temperatura de 19°C, modo de conforto durante 24 horas:

1. Pressione PRG, e os botões \wedge / \vee para escolher o dia 1.

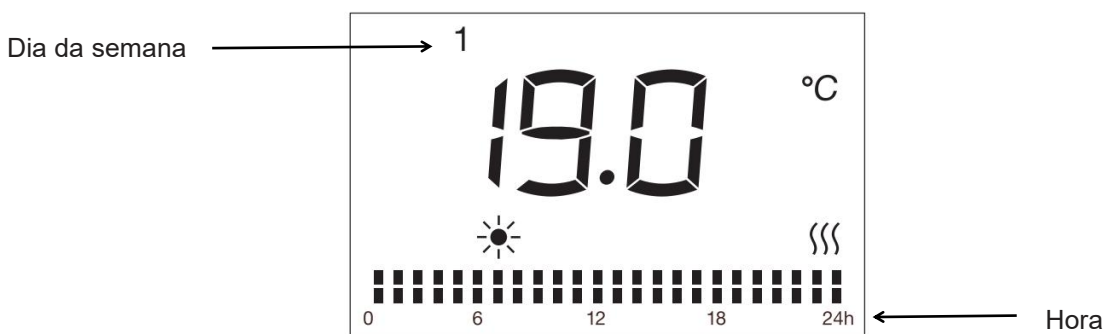

2. Pressione o botão PRG novamente, pressione \wedge para escolher a hora, para \vee escolher o modo de conforto e repita para as 24 horas.
3. Após 30 segundos sem ação, a definição é guardada.

Graças a este modo, você pode personalizar seus programas de aquecimento conforme sua conveniência.

IV. Definição de temperatura

No modo de conforto ☀, ou no modo de fio piloto **P** ou Eco 🌙 (excluindo o modo de anti-congelamento ❄), pressione \wedge ou \vee para selecionar a temperatura definida. O intervalo de temperatura para o modo de conforto e o modo de fio piloto situa-se entre 5°C e 29°C e para o modo Eco situa-se entre 1,5°C e 25,5°C. A diferença de temperatura entre o modo ECO e o modo CONFORTO deve ser de, pelo menos, 3,5°C. Cada vez que pressionar os botões para ajustar a temperatura, aumenta ou diminui a temperatura em 0,5°C. Pressione qualquer outro botão à exceção de \wedge / \vee para terminar a definição; caso contrário, após 5 segundos sem ação, a definição é automaticamente guardada. O aquecedor pára de aquecer quando a temperatura do quarto for igual ou superior à temperatura selecionada.

V. Bloqueio do teclado

Pressione o botão **M** durante três segundos para ativar a função de bloqueio do teclado $\text{0} \rightarrow$, tpara desbloquear, pressione novamente **M** durante três segundos.

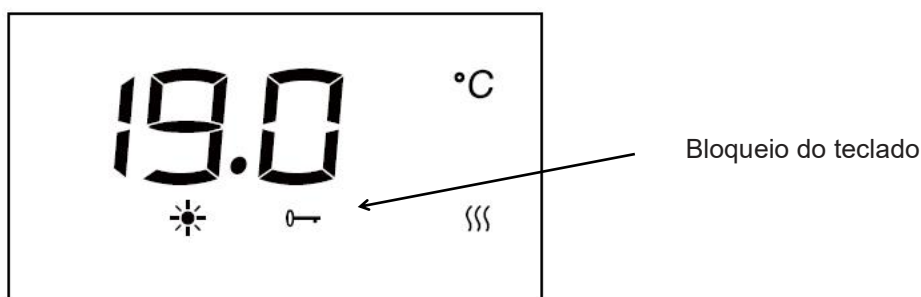

Notas:

1. A função do bloqueio de teclado não bloqueia o botão de suspensão 0 .
2. A função do bloqueio do teclado é automaticamente desativada nas circunstâncias seguintes:

1) o aparelho sofre desconexão de energia.

Se quiser que esta opção seja novamente ativada, terá de pressionar o botão M durante 3 segundos.



VI. Função do detector de janela

Pressione 0 para aceder à função de deteção de janelas. De seguida, pressione " \wedge / \vee " para escolher "ON" ou "OFF". Se for selecionado "ON", a função de deteção de janela é ativada e o ícone 0 é exibido no ecrã. Quando detetar uma queda de temperatura, o aparelho entra automaticamente no modo anti-congelamento e o ícone 0 pisca. Se a temperatura aumentar, o aparelho

regressa ao modo anterior com o ícone  ligado. Pode escolher "OFF" para desativar a função de deteção de janela.

Observações: a função do detetor de janela não está disponível no modo de anti-congelamento.

VII. Função de calibração da temperatura

No modo de espera, pressione PRG e  ao mesmo tempo durante 5 segundos para entrar na definição de calibração da temperatura. A temperatura predefinida é 0°C. pressione  ou  para definir a faixa de temperatura compensada de menos 5°C a 5°C. Se não houver qualquer ação após 10 segundos, a definição será guardada automaticamente e voltará à interface anterior.

Por exemplo, a temperatura apresentada no seu radiador é de 20°C. A temperatura indicada no termómetro é de 18°C, escolha o valor de calibração -2°C.

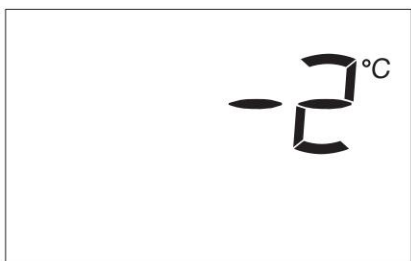

VIII. Em caso de falha de energia

Todas as definições acima referidas para a temperatura, hora, data da semana e programas permanecem válidas até que a alimentação seja desligada.

Após uma falha de energia, quando a energia for restabelecida, o dispositivo voltará ao modo e à temperatura selecionados antes da falha de energia.

Em caso de falha de energia, o aparelho só guarda os seguintes parâmetros: temperatura e modo de funcionamento. Quando a energia é restabelecida, é necessário acertar a data e a hora para que os vários programas funcionem corretamente.

Consulte o nosso vídeo no Youtube para conhecer o processo de instalação e funcionamento.



ESPECIFICAÇÕES TÉCNICAS

Modelo	HR10-TL11	HR15-TL11
Voltagem	230 V ~	230 V ~
Frequência	50 Hz	50 Hz
Energia classificada	1000 W	1500 W
Classe de protecção	II	II
Protecção IP	IP24	IP24
Fio piloto	6 ordens	6 ordens

Requisitos de informação para o Regulamento (UE) 2015/1188, com a redação que lhe foi dada pelo Regulamento (UE) 2016/2282:

Identificador(es) do modelo: HR10-TL11					
Item	Símbolo	Valor	Unidade	Item	Unidade
Saída de calor				Tipo de entrada de calor, apenas para os aquecedores de ambiente locais de acumulação elétrica (selecionar um)	
Saída de calor nominal	P_{nom}	0,600	kW	controlo manual da carga térmica, com termóstato integrado	Não
Saída de calor mínima (indicativa)	P_{min}	N/D	kW	controlo manual da carga térmica com feedback da temperatura ambiente e/ou exterior	Não
Saída de calor máxima contínua	$P_{max,c}$	0,600	kW	controlo eletrónico da carga térmica com feedback da temperatura ambiente e/ou exterior	Não

Consumo de electricidade auxiliar				saída de calor assistida por ventoinha	Não
Na saída de calor nominal	eI_{max}	0.000	kW	Tipo de saída de calor/controlo da temperatura ambiente (selecionar um)	
Na saída de calor mínima	eI_{min}	0.000	kW	saída de calor de fase única e sem controlo da temperatura ambiente	Não
Em modo de suspensão	eI_{SB}	0,00028	kW	Duas ou mais fases manuais, sem controlo da temperatura ambiente	Não
				com termóstato mecânico controlo da temperatura ambiente	Não
				com controlo eletrónico da temperatura ambiente	Não
				controlo eletrónico da temperatura ambiente e temporizador diurno	Não
				controlo eletrónico da temperatura ambiente e temporizador semanal	Sim
				Outras opções de controlo (são possíveis várias selecções)	
				controlo da temperatura ambiente, com deteção de presença	Não
				controlo da temperatura ambiente, com deteção de janela aberta	Sim
				com opção de controlo da distância	Não
				com controlo de arranque adaptativo	Não

		com limitação do tempo de funcionamento	Não
		com sensor de lâmpada preta	Não
Detalhes de contacto	HOM'Y SAS GREEN PARK - Bat A, 61 rue de la cimaise, 59650 Villeneuve, d'Ascq, FRANCE		

Identificador(es) do modelo: HR15-TL11					
Item	Símbolo	Valor	Unidade	Item	Unidade
Saída de calor				Tipo de entrada de calor, apenas para os aquecedores de ambiente locais de acumulação elétrica (selecionar um)	
Saída de calor nominal	P_{nom}	0,900	kW	controlo manual da carga térmica, com termóstato integrado	Não
Saída de calor mínima (indicativa)	P_{min}	N/D	kW	controlo manual da carga térmica com feedback da temperatura ambiente e/ou exterior	Não
Saída de calor máxima contínua	$P_{max,c}$	0,900	kW	controlo eletrónico da carga térmica com feedback da temperatura ambiente e/ou exterior	Não
Consumo de electricidade auxiliar				saída de calor assistida por ventoinha	Não
Na saída de calor nominal	eI_{max}	0.000	kW	Tipo de saída de calor/controlo da temperatura ambiente (selecionar um)	
Na saída de calor mínima	eI_{min}	0.000	kW	saída de calor de fase única e sem controlo da temperatura ambiente	Não
Em modo de suspensão	eI_{SB}	0,00028	kW	Duas ou mais fases manuais, sem controlo da temperatura ambiente	Não

o						
				com termóstato mecânico controlo da temperatura ambiente	Não	
				com controlo eletrónico da temperatura ambiente	Não	
				controlo eletrónico da temperatura ambiente e temporizador diurno	Não	
				controlo eletrónico da temperatura ambiente e temporizador semanal	Sim	
				Outras opções de controlo (são possíveis várias selecções)		
				controlo da temperatura ambiente, com deteção de presença	Não	
				controlo da temperatura ambiente, com deteção de janela aberta	Sim	
				com opção de controlo da distância	Não	
				com controlo de arranque adaptativo	Não	
				com limitação do tempo de funcionamento	Não	
com sensor de lâmpada preta	Não					
Detalhes de contacto	HOM'Y SAS GREEN PARK - Bat A, 61 rue de la cimaise, 59650 Villeneuve, d'Ascq, FRANCE					

Requisitos de informação relativos ao (EU) 2024/1103

Identificador(es) do modelo: HR10-TL11					
Item	Símbolo	Valor	Unidade	Item	Valor
Potência térmica				Tipo de saída de calor/controlo	

				de temperatura ambiente (selecione uma opção)	
Potência térmica nominal	P_{nom}	0,600	kW	Saída de calor de estágio único e sem controlo de temperatura ambiente	Não
Potência térmica mínima (indicativa)	P_{min}	N/A	kW	Dois ou mais estágios manuais, sem controlo de temperatura ambiente	Não
Potência térmica contínua máxima	$P_{max,c}$	0,600	kW	Com termostato mecânico para controlo de temperatura ambiente	Não
Consumo de energia				Com controlo de temperatura ambiente eletrónico	Não
Em modo de desligado	P_o	0,00	W	Controlo de temperatura ambiente eletrónico com temporizador diário	Não
Em modo de espera	P_{sm}	0,28	W	Controlo de temperatura ambiente eletrónico com temporizador semanal	Sim
Em modo de inatividade	P_{idle}	0,29	W	Outras opções de controlo (seleções múltiplas possíveis)	
Em modo de espera com rede	P_{nsm}	0,00	W	Controlo de temperatura ambiente com deteção de presença	Não
Modo de espera com exibição de informações ou status		Sim		Controlo de temperatura ambiente com deteção de janela aberta	Sim
Eficiência energética sazonal de aquecimento em modo ativo	$\eta_{s,on}$	92,0	%	Opção de controlo à distância	Não
				Controlo de início adaptativo	Não
				Limitação do tempo de funcionamento	Não
				Sensor de bulbo preto	Não
				Funcionalidade de autoaprendizagem	Não
				Precisão de controlo	Não

Identificador(es) do modelo: HR15-TL11					
Item	Símbolo	Valor	Unidade	Item	Valor
Potência térmica				Tipo de saída de calor/controlo	

				de temperatura ambiente (selecione uma opção)	
Potência térmica nominal	P_{nom}	0,600	kW	Saída de calor de estágio único e sem controlo de temperatura ambiente	Não
Potência térmica mínima (indicativa)	P_{min}	N/A	kW	Dois ou mais estágios manuais, sem controlo de temperatura ambiente	Não
Potência térmica contínua máxima	$P_{max,c}$	0,600	kW	Com termostato mecânico para controlo de temperatura ambiente	Não
Consumo de energia				Com controlo de temperatura ambiente eletrónico	Não
Em modo de desligado	P_o	0,00	W	Controlo de temperatura ambiente eletrónico com temporizador diário	Não
Em modo de espera	P_{sm}	0,28	W	Controlo de temperatura ambiente eletrónico com temporizador semanal	Sim
Em modo de inatividade	P_{idle}	0,29	W	Outras opções de controlo (seleções múltiplas possíveis)	
Em modo de espera com rede	P_{nsm}	0,00	W	Controlo de temperatura ambiente com deteção de presença	Não
Modo de espera com exibição de informações ou status		Sim		Controlo de temperatura ambiente com deteção de janela aberta	Sim
Eficiência energética sazonal de aquecimento em modo ativo	$\eta_{s,on}$	92,0	%	Opção de controlo à distância	Não
				Controlo de início adaptativo	Não
				Limitação do tempo de funcionamento	Não
				Sensor de bulbo preto	Não
				Funcionalidade de autoaprendizagem	Não
				Precisão de controlo	Não

CUIDADO E LIMPEZA

1. Antes de limpar o aparelho, desligue-o da corrente elétrica e aguarde que

esteja completamente frio.

2. Utilize um pano húmido para limpar o revestimento do dispositivo.

3. Limpe regularmente a grelha e a saída de ar. Nunca mergulhe o aparelho em água nem deixe entrar água no aparelho.

RECICLAGEM (ELIMINAÇÃO DO PRODUTO NO FIM DA SUA VIDA ÚTIL)



O símbolo do contêiner de lixo com rodas barrado com uma cruz indica que o artigo deve ser

eliminado separadamente do lixo doméstico. O artigo deve ser entregue para reciclagem de acordo com os regulamentos ambientais

locais relativos à eliminação de resíduos. Ao separar um artigo marcado do lixo doméstico, está a ajudar a reduzir o volume de resíduos enviados para incineradoras ou aterros e a minimizar qualquer potencial impacto negativo na saúde humana e no ambiente.



Importado por: HOM'Y SAS

GREEN PARK - Bat A, 61 rue de la cimaise, 59650 Villeneuve, d'Ascq, FRANCE

Fabriqué en Chine

www.bestherm.eu