

FR

NOTICE D'UTILISATION DÉTAILLÉE POUR SÈCHE-LINGE

gorenje

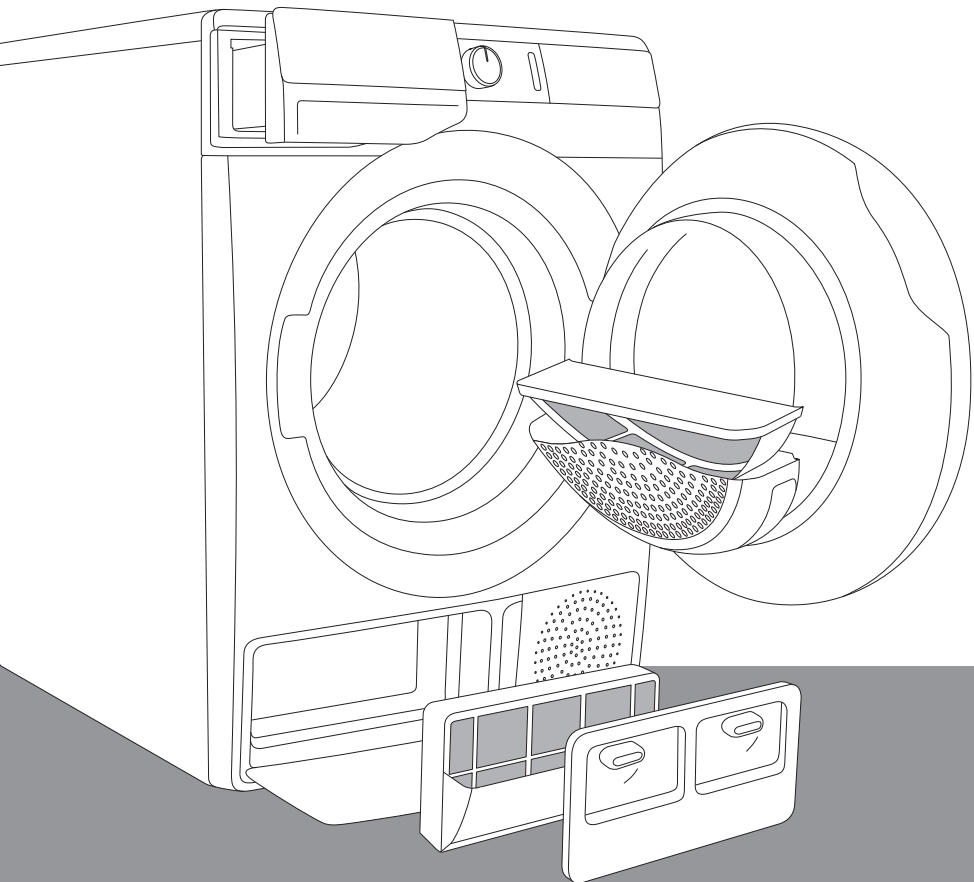

Aujourd'hui la vie est compliquée. Laissez-nous vous faciliter l'entretien des vêtements ! Afin de vous simplifier les tâches ménagères au quotidien, votre nouveau sèche-linge **WaveActive** intègre une technologie innovante et les dernières avancées en matière d'entretien du linge. La technologie **WaveActive** prend le plus grand soin de tous vos vêtements et évite de les froisser. En même temps, votre sèche-linge respecte l'environnement grâce à sa consommation d'électricité la plus économique possible.

Cet appareil est destiné exclusivement à un usage domestique. Ne l'utilisez pas pour le linge qui n'est pas adapté au séchage en machine.

Les pictogrammes figurant dans cette notice ont les significations suivantes :



Informations, conseils, astuces, ou recommandations



Attention – danger



Attention – risque de choc électrique



Attention – risque de brûlure



Attention – risque d'incendie



Nous vous recommandons vivement de lire attentivement cette notice.

SOMMAIRE

4 CONSIGNES DE SÉCURITÉ

12 DESCRIPTION DU SÈCHE-LINGE

- 13 Caractéristiques techniques
- 14 Bandeau de commandes

PRÉSENTATION

16 INSTALLATION ET RACCORDEMENT

- 16 Choix du local
- 19 Réglage des pieds du sèche-linge
- 20 Vidange du condensat
- 21 Raccordement au réseau électrique
- 22 Déplacement et transport après installation

PRÉPARATION
DU SÈCHE-
LINGE AVANT
LA PREMIÈRE
UTILISATION

23 AVANT D'UTILISER L'APPAREIL POUR LA PREMIÈRE FOIS

24 LES ÉTAPES DU SÉCHAGE (1 À 6)

- 24 Étape 1 : Vérification des symboles d'entretien sur les étiquettes des vêtements
- 25 Étape 2 : Préparation du linge au séchage
- 29 Étape 3 : Sélection du programme de séchage
- 32 Étape 4 : Sélection des fonctions complémentaires
- 37 Étape 5 : Démarrage du programme de séchage
- 37 Étape 6 : Fin du programme de séchage

LES ÉTAPES DU
SÉCHAGE

38 INTERRUPTIONS ET MODIFICATIONS DU PROGRAMME

40 NETTOYAGE & ENTRETIEN

- 41 Nettoyage du filtre du hublot
- 42 Nettoyage du filtre de la pompe à chaleur
- 43 Nettoyage de l'échangeur de chaleur
- 44 Vidange du réservoir de condensat
- 45 Nettoyage du sèche-linge

NETTOYAGE ET
ENTRETIEN DU
SÈCHE-LINGE

46 GUIDE DE DÉPANNAGE

- 46 Que faire en cas de problème ... ?
- 47 Tableau de dépannage
- 50 Service après-vente

GUIDE DE
DÉPANNAGE

51 CONSEILS DE SÉCHAGE POUR UNE UTILISATION ÉCONOMIQUE DE VOTRE SÈCHE-LINGE

52 MISE AU REBUT

53 TABLEAU DES CONSOMMATIONS

DIVERS

CONSIGNES DE SÉCURITÉ



Veillez lire cette notice avant d'utiliser le sèche-linge.

N'utilisez pas le sèche-linge tant que vous n'avez pas lu et compris ces instructions.

La notice d'utilisation de ce sèche-linge a été rédigée pour différents modèles et il est donc possible qu'elle décrive des réglages ou des équipements qui ne sont pas disponibles sur votre appareil.

L'inobservation des instructions ou l'utilisation incorrecte de l'appareil peut endommager le linge ou le sèche-linge, ou encore occasionner des blessures à l'utilisateur. Conservez cette notice à portée de main, près de l'appareil.

La notice d'utilisation est disponible sur notre site :
www.gorenje.com.

Cet appareil est destiné exclusivement à un usage domestique. S'il est utilisé à des fins professionnelles ou commerciales, ou en dehors d'un cadre domestique habituel, ou encore si l'appareil est utilisé par une personne qui n'est pas un consommateur – tel que le terme est défini par la loi – la durée de la garantie sera la plus courte possible prévue par la législation en vigueur.

Suivez les instructions pour raccorder correctement le sèche-linge Gorenje au réseau électrique (voir le chapitre «INSTALLATION ET RACCORDEMENTS».

Confiez toutes les réparations et interventions à un professionnel compétent. Les réparations effectuées par des personnes non qualifiées peuvent entraîner des accidents ou des pannes sérieuses.

Si le **câble secteur est endommagé**, faites-le remplacer par le fabricant, le service après-vente agréé, ou un technicien de qualification équivalente afin d'éviter tout danger.

Après installation, laissez le sèche-linge en place pendant deux heures avant de le raccorder au réseau électrique.

Il faut au moins deux personnes pour installer le sèche-linge au-dessus d'un lave-linge.

Ne raccordez pas le sèche-linge au réseau électrique par un câble prolongateur.

Ne branchez pas le sèche-linge à une prise de courant prévue pour un rasoir ou un sèche-cheveux.

L'appareil ne doit pas être commandé par un interrupteur externe tel qu'un minuteur, ou raccordé à un réseau électrique soumis à de fréquents délestages.

En cas de réparation, utilisez exclusivement des pièces détachées certifiées par des fabricants agréés.

Les réparations résultant d'un raccordement incorrect ou de maintenance ou utilisation non conforme ne sont pas couvertes par la garantie. Dans ce cas, les frais de l'intervention seront à la charge de l'utilisateur.

Utilisez toujours les tuyaux ou les gaines fournis avec l'appareil.

Installez le sèche-linge dans une pièce suffisamment aérée où la température ambiante est comprise entre 10 et 25°C.

Placez le sèche-linge parfaitement à l'horizontale sur un sol plan et dur (béton).

N'installez pas l'appareil derrière une porte battante ou coulissante ou dont les charnières sont situées du côté opposé à celles de l'appareil. Positionnez le sèche-linge de façon à pouvoir ouvrir complètement le hublot.

N'obstruez jamais l'ouverture d'évacuation de l'air.

Ne placez pas l'appareil sur un tapis à poils longs afin de ne pas gêner la circulation de l'air.

L'air environnant le sèche-linge doit être exempt de poussières. La pièce dans laquelle le sèche-linge est installé doit être bien ventilée afin de prévenir le reflux des gaz de combustion provenant de feu ouvert (cheminée par exemple).

Veillez à ce que les fibres ne s'accumulent pas autour du sèche-linge.

L'appareil ne doit pas toucher le mur ni les meubles adjacents.

Après avoir installé l'appareil, attendez 24 heures sans le manipuler avant de l'utiliser. Si vous devez le coucher sur le côté pendant le transport ou lors d'une réparation, placez-le sur le côté gauche, appareil vu de face.

Ne séchez pas dans l'appareil du linge qui n'a pas été lavé au préalable.

Le linge sale comportant des taches d'huile, acétone, alcool, dérivés du pétrole, détachant, térébenthine, cire et détachants de cire doit être lavé en machine à haute température avec une forte dose de lessive avant d'être séché dans l'appareil.

Ne faites pas sécher dans l'appareil des vêtements comportant du latex ou du caoutchouc, des bonnets de bain ou de douche, ni du linge ou des couvertures contenant du caoutchouc mousse.

Utilisez les assouplissants et produits similaires en respectant les conseils fournis par leurs fabricants.

 Videz les poches, enlevez les briquets et les allumettes.

Si le tuyau de condensat est plié ou obstrué, le sèche-linge s'arrête (voir le chapitre »INTERRUPTION ET MODIFICATION DU PROGRAMME / Réservoir de condensat plein«).

Si vous voulez déplacer le sèche-linge ou le remettre dans un local non chauffé en hiver, il est indispensable de vider au préalable le bac de condensat.

Nettoyez les filtres du sèche-linge après chaque séchage.

Si vous les avez enlevés, remettez-les en place avant la prochaine utilisation.

N'utilisez pas de solvants ou de nettoyeurs qui pourraient endommager le sèche-linge et respectez les instructions et mises en garde fournies par le fabricant des produits nettoyeurs.

N'ajoutez jamais de produits chimiques ou de parfum dans le bac de condensat (voir les chapitres «DESCRIPTION DU SÈCHE-LINGE» et «VIDANGE DU BAC DE CONDENSAT»).

Lorsque le séchage est terminé, débranchez le câble d'alimentation de la prise secteur.

Le sèche-linge est équipé d'une pompe à chaleur qui chauffe l'air.

Le système comporte un compresseur et un échangeur de chaleur. Lorsque le sèche-linge se met en marche, on peut entendre le fonctionnement du compresseur (bruit d'un liquide qui coule) ou la circulation du fluide réfrigérant ; ces bruits peuvent être quelquefois assez forts, mais ne sont pas un signe de dysfonctionnement et n'affectent pas la longévité de l'appareil. Ils diminueront d'intensité avec le temps.

Cet appareil n'est pas prévu pour les personnes (y compris les enfants) à capacités physiques ou mentales réduites, ou manquant d'expérience et de connaissances. Elles ne pourront l'utiliser que sous la surveillance d'un adulte responsable de leur sécurité et après avoir été mises au courant de son fonctionnement.

La garantie ne s'applique pas aux consommables, aux décolorations ou modifications mineures de la couleur, à l'augmentation du bruit qui résulte de l'âge de l'appareil et qui n'a pas de conséquence sur son fonctionnement, ainsi qu'aux défauts esthétiques qui n'affectent pas les fonctionnalités ou la sûreté de l'appareil.

PROTECTION DES ENFANTS

Ne laissez pas les enfants jouer avec le sèche-linge.

Empêchez vos enfants et vos animaux domestiques de pénétrer dans le tambour du sèche-linge.

Avant de fermer le hublot et de lancer un programme, assurez-vous qu'il n'y a rien d'autre que du linge dans le tambour (par exemple, qu'un enfant n'a pas grimpé dans le sèche-linge et a refermé le hublot depuis l'intérieur).

Activez la sécurité enfants. Voir le chapitre «ÉTAPE 4 : RÉGLAGE DES FONCTIONS COMPLÉMENTAIRES/Sécurité enfants».

Maintenez les enfants de moins de 3 ans à l'écart du sèche-linge à moins de les surveiller en permanence.

Ce sèche-linge a été fabriqué en conformité avec toutes les normes de sécurité en vigueur.

Les enfants à partir de 8 ans et les personnes disposant de capacités physiques ou mentales réduites – ou manquant d'expérience et de connaissances – peuvent utiliser ce sèche-linge sous surveillance, à condition d'avoir reçu des instructions sur la manière de s'en servir en toute sécurité et d'avoir bien compris les risques auxquels ils pourraient s'exposer. Les enfants ne doivent pas jouer avec l'appareil ; ils ne doivent pas non plus effectuer sans surveillance des tâches de nettoyage et d'entretien.

RISQUE DE BRÛLURE

Lors du séchage à haute température, le hublot en verre chauffe. Faites attention à ne pas vous brûler et veillez à ce que les enfants ne jouent pas à côté du hublot.

Lorsque le sèche-linge est en service, sa partie arrière devient très chaude. Laissez l'appareil refroidir complètement avant de le toucher à l'arrière.

Si vous ouvrez le hublot durant le séchage, vous risquez de vous brûler aux vêtements qui sont très chauds.

N'interrompez jamais un programme de séchage avant la fin. Si vous êtes obligé de le faire pour une raison quelconque, agissez avec précaution lorsque vous retirez le linge, car il est très chaud. Enlevez-le rapidement du tambour et étendez-le pour qu'il refroidisse aussi vite que possible.

SÉCURITÉ

⚠ Utilisez le sèche-linge pour sécher uniquement le linge lavé à l'eau. Ne mettez jamais dans votre appareil des vêtements nettoyés avec des produits inflammables (essence, trichloréthylène, etc.), cela peut provoquer une explosion.

Si vous avez nettoyé vos vêtements à sec avec des nettoyeurs industriels ou des produits chimiques, **ne les faites pas sécher dans** l'appareil.

Le sèche-linge est protégé par un dispositif antisurchauffe qui met automatiquement l'appareil à l'arrêt si la température monte trop haut.

Le dispositif d'arrêt automatique antisurchauffe peut s'activer si le filtre à peluches est saturé. Dans ce cas, nettoyez le filtre, attendez que l'appareil refroidisse et essayez de le remettre en marche. S'il ne repart pas, contactez le service après-vente.

DESCRIPTION DU SÈCHE-LINGE

FACE AVANT

- 1 Réservoir de condensat
- 2 Touche Marche / Arrêt
- 3 Sélecteur de programme
- 4 Touche Départ / Pause
- 5 Bandeau de commandes
- 6 Hublot
- 7 Filtre à peluches
- 8 Événement
- 9 Filtre de la pompe à chaleur
- 10 Plaque signalétique

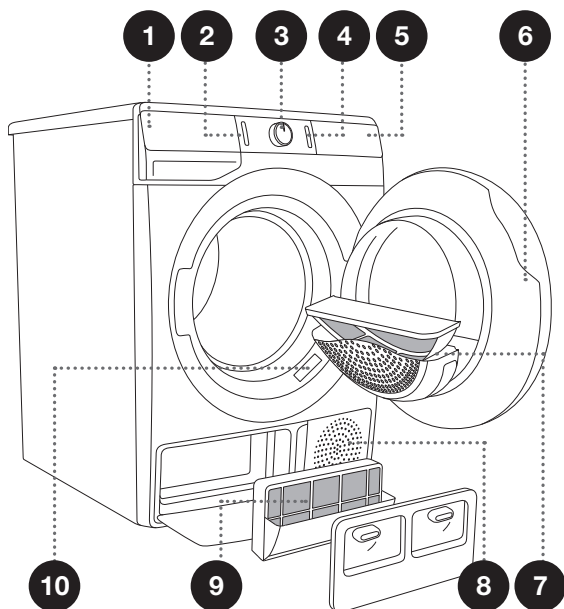

FACE ARRIÈRE

- 1 Cordon secteur
- 2 Tuyau de vidange du condensat
- 3 Pieds réglables

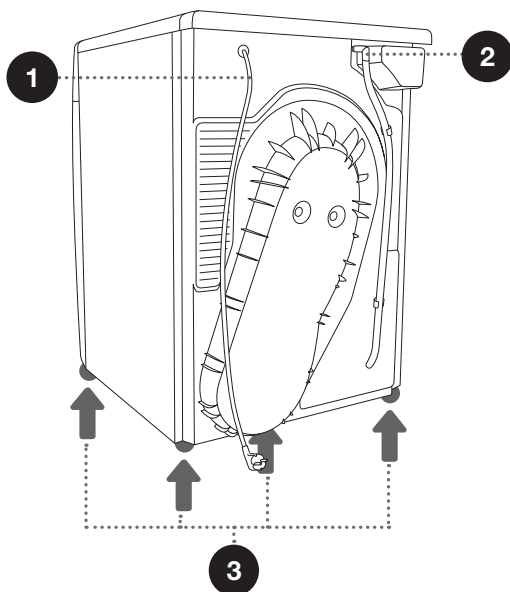

CARACTÉRISTIQUES TECHNIQUES

(SELON LE MODÈLE)

La plaque signalétique indiquant les principales caractéristiques du sèche-linge est apposée sur la face interne de l'encadrement du hublot, à l'avant, en bas (voir le chapitre «DESCRIPTION DU SÈCHE-LINGE»).

Largeur	600 mm
Hauteur	850 mm
Profondeur du sèche-linge (a)	625 mm
Profondeur avec hublot fermé	653 mm
Profondeur avec hublot ouvert (b)	1134 mm
Poids	XX / YY kg (selon le modèle)
Tension nominale	Voir plaque signalétique
Fusible	Voir plaque signalétique
Puissance nominale	Voir plaque signalétique
Quantité de réfrigérant	Voir plaque signalétique
Type de réfrigérant	R134a/R450a (selon le modèle)
Charge maximale	Voir plaque signalétique

7 kg

Ce produit contient des gaz à effet de serre fluorés.

Type de réfrigérant : R134a

Quantité de réfrigérant : 0,18 kg

PRG (potentiel de réchauffement global) : 1430

Équivalent CO₂ : 0,257 t

Fermé hermétiquement

7 kg / 8 kg / 9 kg

Ce produit contient des gaz à effet de serre fluorés.

Type de réfrigérant : R450a

Quantité de réfrigérant : 0,33 kg

PRG (potentiel de réchauffement global) : 604

Équivalent CO₂ : 0,200 t

Fermé hermétiquement

Plaque signalétique

gorenje	TYPE: SP15/XXX	MODEL: XXXXXX/X	IPX4		
	Art.No.: XXXXXX	Ser.No.: XXXXXXXX		CE	
	220-240 V ~ XX Hz	⊕ XX A			
	Pmax.: XXXX W	RXXXX/XXX kg			(X kg)
					
		MADE IN SLOVENIA			

BANDEAU DE COMMANDES

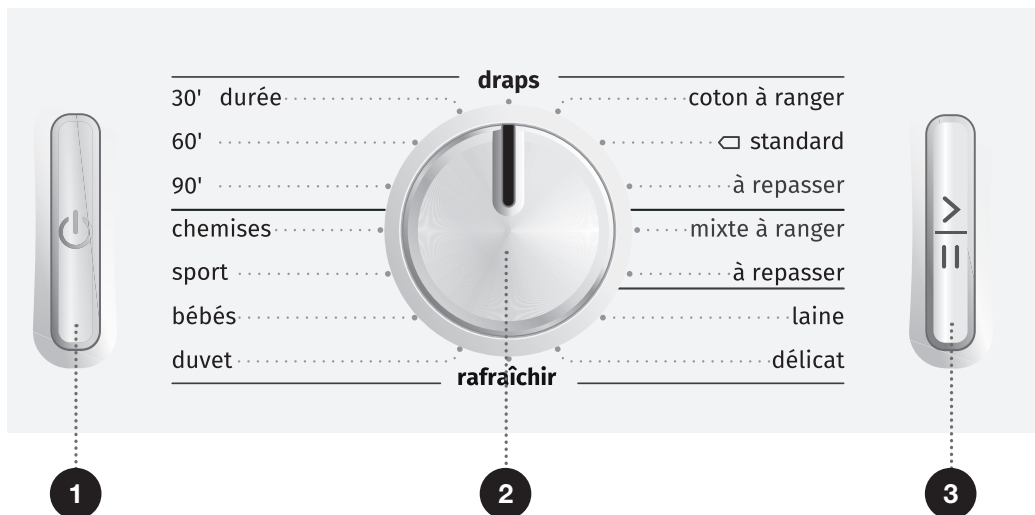

1 TOUCHE MARCHE / ARRÊT

Pour mettre le sèche-linge en marche ou à l'arrêt.

2 SÉLECTEUR DE PROGRAMME

3 TOUCHE DÉPART / PAUSE

Appuyez sur cette touche pour lancer ou interrompre le programme.

Lors de la mise en marche de l'appareil ou quand il est en pause, le rétroéclairage de la touche clignote ; lorsque le programme a démarré et qu'il est en cours, le rétroéclairage reste allumé en permanence.

HALFLOAD



très sec



départ différé



nettoyez le filtre

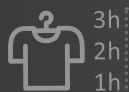

anti froissage

4

5

6

7

8

9

10

4 TRÈS SEC (DEGRÉ DE SÉCHAGE)

L'icône ☀ s'allume lorsqu'on sélectionne cette fonction

5 HALFLOAD (À MOITIÉ REMPLI)

6 SÉCURITÉ ENFANTS

icône =o allumée

Appuyez sur les positions 4+7 pendant 3 secondes.

7 DÉPART DIFFÉRÉ (DÉPART DIFFÉRÉ DU PROGRAMME)

Option pour régler le départ différé

8 NETTOYEZ LE FILTRE

icône 🧼 allumée

9 VIDEZ LE RÉSERVOIR DE CONDENSAT : icône

💧 allumée

10 ANTI FROISSAGE

icône 👕 allumée et durée de la phase antifroissage

INSTALLATION ET RACCORDEMENT

☞ Retirez tous les emballages. Lorsque vous déballez l'appareil, faites attention à ne pas l'abîmer avec un objet pointu.

CHOIX DU LOCAL

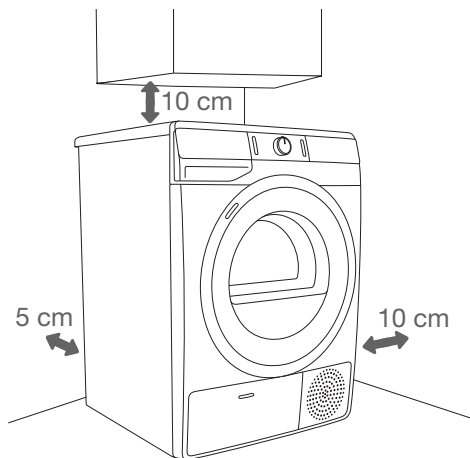

☞ L'appareil ne doit pas toucher le mur ni les meubles adjacents. Pour un fonctionnement optimal, nous vous recommandons de laisser autour de l'appareil un espace libre comme indiquées sur la figure. Si vous ne respectez pas ces distances minimales, le sèche-linge risque de surchauffer.

☞ Les événements à l'arrière de l'appareil et l'ouverture d'évacuation de l'air sur la face avant ne doivent jamais être obstrués.

La pièce dans laquelle le sèche-linge est installé doit être suffisamment aérée et la température ambiante comprise entre 10°C et 25°C. Si le sèche-linge fonctionne dans un environnement plus froid, du condensat peut s'accumuler à l'intérieur de l'appareil. Ne placez pas le sèche-linge dans un local où il existe un risque de gel, car il pourrait être endommagé si l'eau gèle dans le réservoir de condensat ou dans la pompe.

Le sèche-linge émet de la chaleur. Par conséquent, ne l'installez pas dans une très petite pièce, car le séchage durera plus longtemps en raison du faible volume d'air disponible.

L'éclairage du local doit être suffisant pour que vous puissiez lire facilement les indications de l'afficheur sur le bandeau de commandes.

EMPLACEMENT DU SÈCHE-LINGE

Si vous disposez d'un lave-linge Gorenje de dimensions identiques, vous pouvez placer le sèche-linge au-dessus du lave-linge ; dans ce cas, il faudra utiliser les pieds à ventouse. Vous pouvez aussi installer les deux appareils côte à côte (figures 1 et 3).

Si votre lave-linge Gorenje est plus petit (profondeur minimale de 545 mm) que votre sèche-linge, vous devrez acquérir un support pour le sèche-linge (figure 2). Il sera indispensable de monter les pieds à ventouse fournis, destinés à empêcher le sèche-linge de basculer.

Vous pouvez vous procurer les accessoires complémentaires (support de sèche-linge (a) et pieds à ventouse (b)) auprès du service clients Gorenje.

La surface sur laquelle vous placez l'appareil doit être propre et bien à l'horizontale.

Le lave-linge Gorenje doit être capable de supporter le poids du sèche-linge Gorenje que vous avez l'intention d'installer dessus (voir le chapitre «DESCRIPTION DU SÈCHE-LINGE / Caractéristiques techniques»).

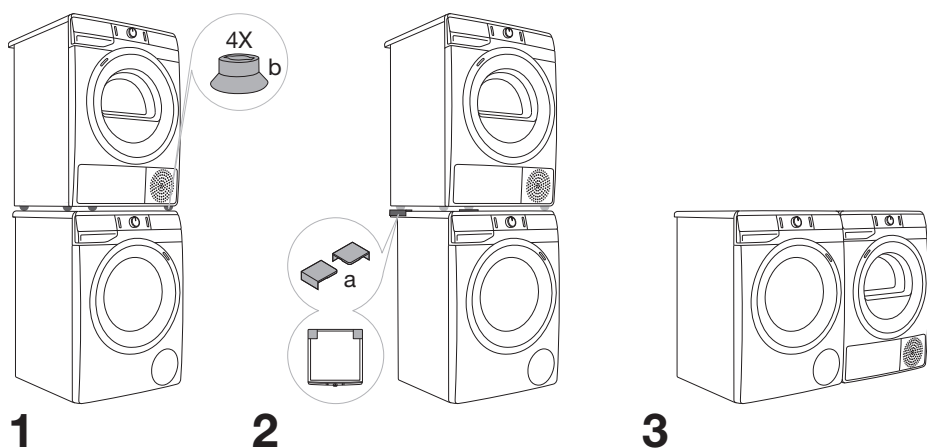

⚠ Il faut au moins deux personnes pour installer le sèche-linge au-dessus d'un lave-linge.

Ouverture du hublot du sèche-linge (vue de dessus)

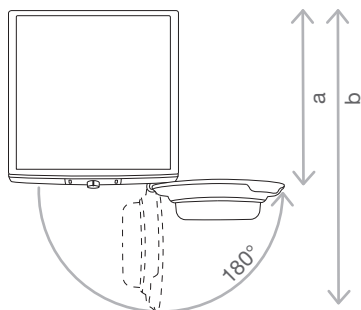

Voir le chapitre DESCRIPTION DU SÈCHE-LINGE / Caractéristiques techniques».

a = 625 mm
b = 1134 mm

⚠ N'installez pas l'appareil derrière une porte battante ou coulissante ou dont les charnières sont situées du côté opposé à celles de l'appareil. Positionnez le sèche-linge de façon à pouvoir ouvrir complètement le hublot.

⚠ Ne placez pas l'appareil sur un tapis à poils longs afin de ne pas gêner la circulation de l'air.

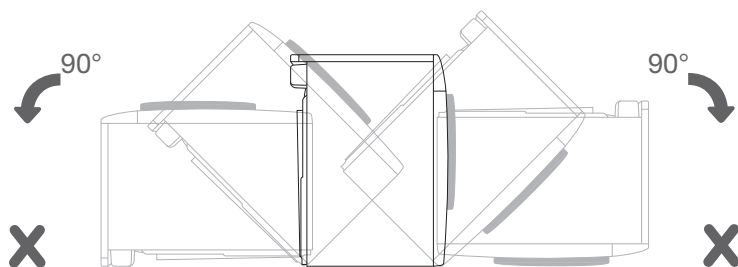
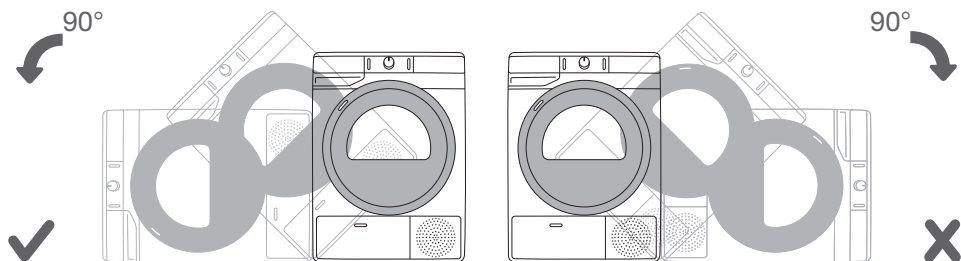

⌚ Après avoir installé l'appareil, attendez 24 heures sans le manipuler avant de l'utiliser. Si vous devez le coucher sur le côté pendant le transport ou lors d'une réparation, placez-le sur le côté gauche, appareil vu de face.

RÉGLAGE DES PIEDS DU SÈCHE-LINGE

Mettez l'appareil à niveau dans le sens longitudinal et transversal en faisant tourner les pieds réglables qui permettent un ajustement en hauteur de + / - 1 cm. Utilisez un niveau à bulles et une clé n°22.

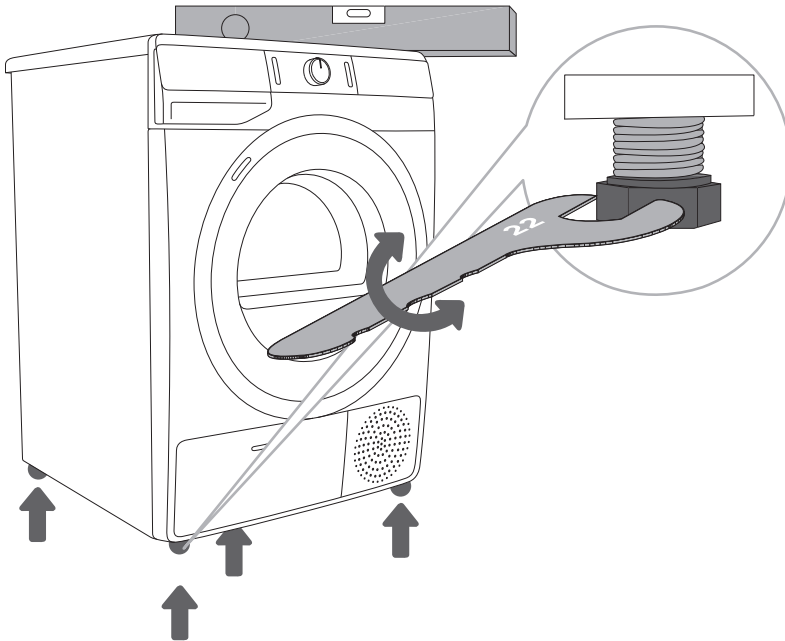

⚠ L'appareil devra être placé sur un sol ayant une chape en béton, dont la surface sera sèche et propre afin d'éviter que l'appareil ne glisse. Les pieds réglables devront être nettoyés avant l'installation.

⚠ L'appareil doit être mis à niveau et demeurer dans une position stable sur une surface robuste.

⚠ Le réglage incorrect des pieds ajustables peut entraîner des vibrations, le déplacement de l'appareil sur le sol et un fonctionnement bruyant. Ces inconvénients ne sont pas couverts par la garantie.

⚠ Quelquefois, un bruit inhabituel et assez fort peut se faire entendre durant le fonctionnement de l'appareil ; ceci est dû la plupart du temps à une installation incorrecte.

VIDANGE DU CONDENSAT

L'humidité du linge est drainée dans le condenseur de vapeur d'eau et s'accumule dans le réservoir de condensat.

Durant le séchage, l'icône  (9) allumée sur l'afficheur vous signale que le réservoir de condensat est plein d'eau et doit être vidé.

Pour éviter d'avoir à vider le réservoir, vous pouvez raccorder directement le tuyau de vidange du condenseur à la conduite des eaux usées.

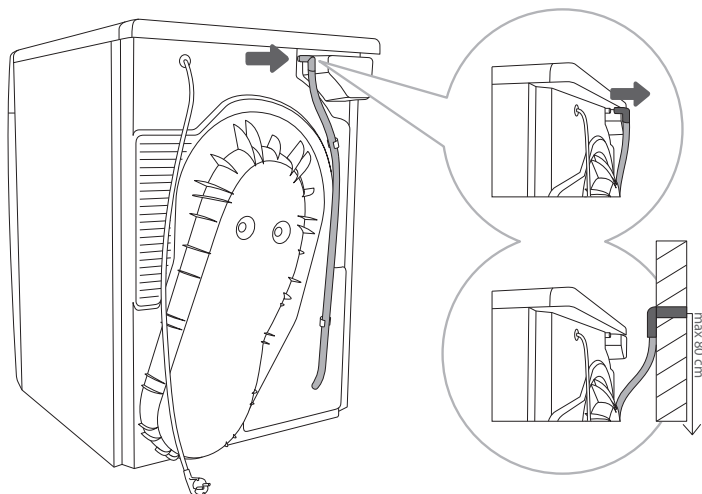

.....
1 Enlevez le tuyau fixé à un support à l'arrière de l'appareil (à gauche, sous le couvercle).

.....
2 Amenez le tuyau à l'évacuation qui doit être située à moins de 80 cm du sol.

 Si vous décidez d'évacuer l'eau de condensation dans un évier ou la canalisation des eaux usées, veillez à ce que le tuyau de vidange soit fixé correctement. Vous éviterez ainsi une fuite d'eau qui pourrait provoquer des dommages indésirables.

 Utilisez toujours les tuyaux fournis avec le sèche-linge.

RACCORDEMENT AU RÉSEAU ÉLECTRIQUE

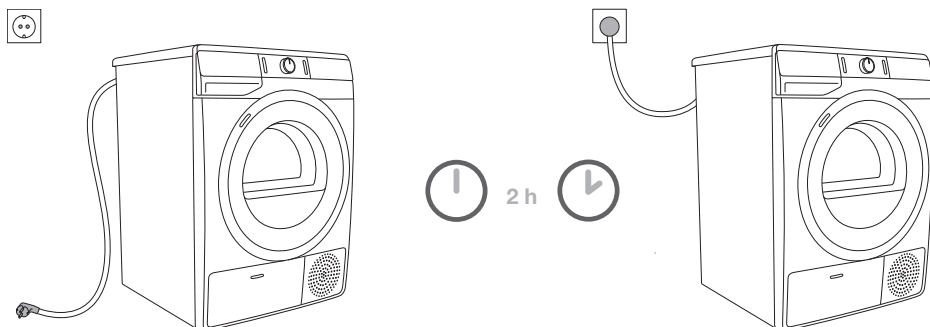

⚠ Après avoir installé le sèche-linge dans son emplacement, attendez au moins deux heures avant de le brancher au réseau électrique ; ceci permet à l'appareil de se stabiliser.

Branchez l'appareil à une prise secteur raccordée à la terre. Après installation, elle doit rester facilement accessible et son fil de terre doit être conforme à la réglementation en vigueur.

Les spécifications concernant le raccordement électrique de votre sèche-linge figurent sur sa plaque signalétique (voir le chapitre «DESCRIPTION DU SÈCHE-LINGE / Caractéristiques techniques»).

⚠ Afin de protéger l'appareil d'une surtension électrique générée par la foudre, nous vous recommandons d'installer un parasurtenseur.

⚠ Ne raccordez pas le sèche-linge au réseau électrique par un câble prolongateur.

⚡ Ne branchez pas le sèche-linge à une prise de courant prévue pour un rasoir ou un sèche-cheveux.

⚡ Confiez à un professionnel qualifié toutes les réparations et interventions affectant la sécurité ou les performances de l'appareil.

⚡ Si le cordon d'alimentation est endommagé, il doit être remplacé exclusivement par un technicien agréé.

DÉPLACEMENT ET TRANSPORT APRÈS INSTALLATION

Après chaque séchage, un peu d'eau de condensation reste dans l'appareil. Mettez le sèche-linge en marche et sélectionnez un programme quelconque, puis laissez-le fonctionner trente secondes. Cette opération pompe l'eau résiduelle et évite d'endommager le sèche-linge durant le transport. Si vous ne pouvez pas transporter l'appareil debout, inclinez-le sur le côté gauche.

⚠️ Après avoir transporté le sèche-linge, attendez au moins deux heures avant de le brancher au réseau électrique. Il est conseillé de confier l'installation et le raccordement de l'appareil à un technicien expérimenté.

💡 Si vous n'avez pas transporté sèche-linge en respectant les recommandations, attendez au moins 24 heures avant de le brancher au réseau électrique. Dans le cas contraire, il pourrait en résulter une défaillance de la pompe à chaleur qui ne serait pas couverte par la garantie. Veillez à ne pas endommager le système de refroidissement (voir le chapitre «INSTALLATION ET RACCORDEMENT / Emplacement du sèche-linge»).

⚠️ Lisez attentivement la notice d'utilisation avant de raccorder le sèche-linge. Les réparations ou réclamations résultant d'un raccordement ou d'une utilisation non conforme ne sont pas couvertes par la garantie.

💡 La courroie ne peut être remplacée que par une pièce d'origine ; selon le modèle de votre sèche-linge, choisissez les références suivantes : OPTIBELT EPH 1906, code 104265 ; OPTIBELT 8 EPH 1941, code 160165 ; POLY-V 7PH 1956 HUTCHINSON, code 562038 ; HUTCHINSON 8 PHE 1942, code 270313. Seul un technicien agréé par le fabricant est habilité à procéder à ce remplacement.

AVANT D'UTILISER L'APPAREIL POUR LA PREMIÈRE FOIS

Vérifiez que le sèche-linge est débranché, puis ouvrez le hublot en tirant sa partie gauche vers vous (figures 1 et 2).

Avant d'utiliser le sèche-linge pour la première fois, nettoyez le tambour avec un chiffon doux en coton humidifié à l'eau (figure 3).

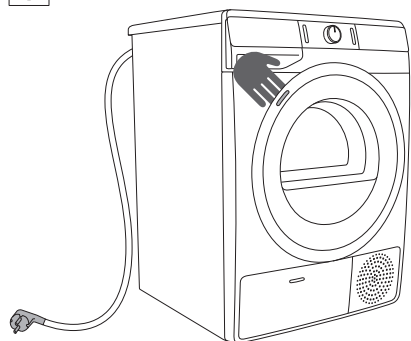

1

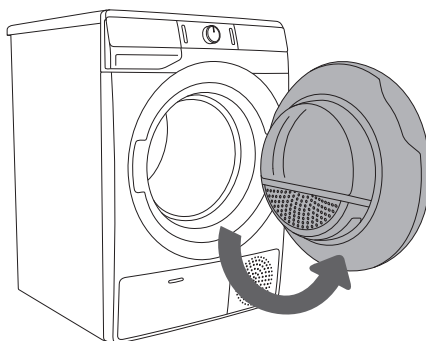

2

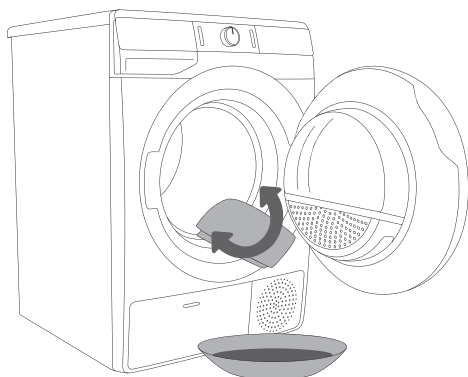



























3

⚠ N'utilisez pas de solvants ou de nettoyeurs qui pourraient endommager le sèche-linge, et respectez les instructions et mises en garde fournies par le fabricant des produits nettoyeurs.

LES ÉTAPES DU SÉCHAGE (1 À 6)

ÉTAPE 1 : VÉRIFICATION DES SYMBOLES D'ENTRETIEN SUR LES ÉTIQUETTES DES VÊTEMENTS

Lavage normal Linge fragile	Température max. de lavage 95°C  	Température max. de lavage 60°C  	Température max. de lavage 40°C  	Température max. de lavage 30°C  	Lavage à la main 	Lavage interdit 
Blanchiment	Eau de Javel possible à l'eau froide 		Eau de Javel interdite 			
Nettoyage à sec	Possible avec tous les solvants 	Solvants pétroliers R11, R113 	Nettoyage à sec avec Kérosène, alcool pur et R 113 	Nettoyage à sec interdit 		
Repassage	Repassage au fer à 200°C max. 	Repassage au fer à 150°C max. 	Repassage au fer à 110°C max. 	Repassage interdit 		
Séchage	Séchage à plat 	Laisser égoutter sans essorage  Étendre sur un fil 	Séchage en machine à haute température  Séchage en machine à température modérée 		Séchage en machine interdit 	

ÉTAPE 2 : PRÉPARATION DU LINGE AU SÉCHAGE

1. Triez le linge selon la nature des fibres et l'épaisseur des textiles (voir le TABLEAU DES PROGRAMMES).
2. Fermez les boutons et les fermetures à glissières, nouez les rubans et retournez les poches à l'envers.
3. Mettez le linge très délicat dans un filet de protection.
(Le filet de protection est disponible à la vente auprès du service Clients en tant qu'accessoire en option.)

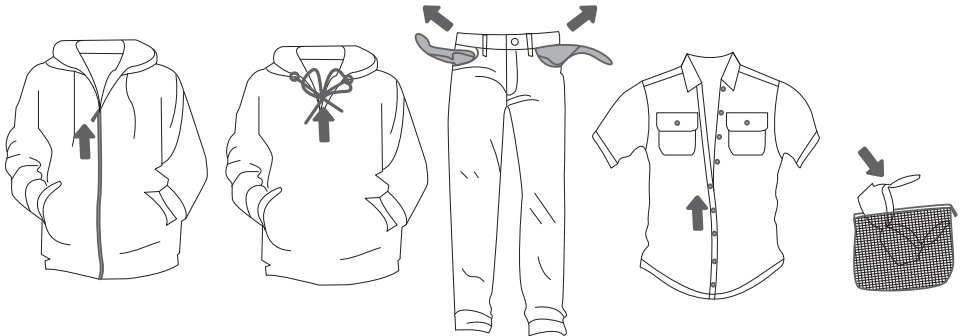

Il est recommandé de ne pas sécher en machine les articles suivants, car ils pourraient se déformer :

- cuir et vêtements en cuir,
- vêtements cirés ou lustrés,
- vêtements avec larges ornements en bois, plastique ou métal,
- vêtements à paillettes,
- vêtements avec parties en métal sujettes à la corrosion.

SÉCHAGE DANS LE PANIER (SELON LE MODÈLE)

⚡ Avant d'utiliser le sèche-linge pour la première fois, retirez le panier du tambour ainsi que les autres emballages.

Le séchage dans le panier est disponible uniquement avec la fonction Durée programmée. (Le panier est disponible à la vente auprès du service Clients en tant qu'accessoire en option.)

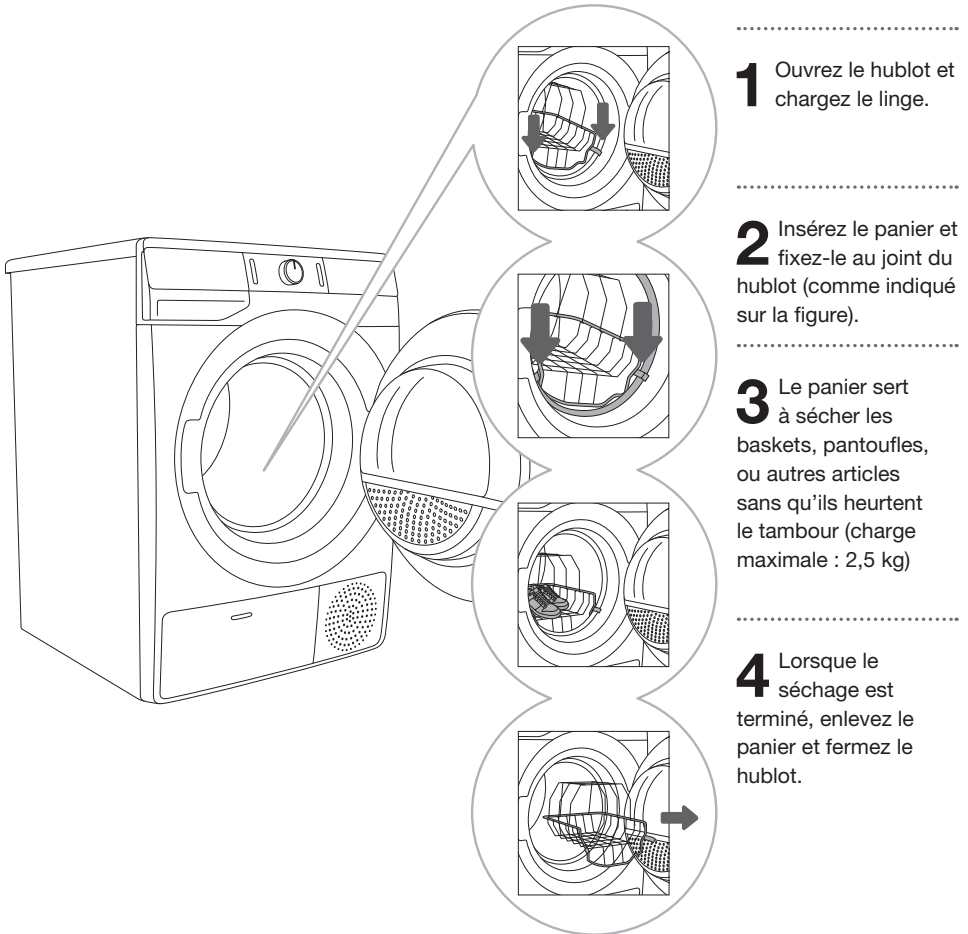

Ne mettez à sécher que des baskets ou des chaussons propres. Après le lavage, essorez-les juste assez pour que l'eau ne dégoutte plus.

Pendant que le tambour tourne, le panier ne se déplace pas. Veillez à ce que les chaussures qui séchent dans le panier ne touchent pas le tambour, car elles pourraient se coincer et s'abîmer ; cela pourrait aussi endommager le sèche-linge.

MISE EN MARCHÉ DU SÈCHE-LINGE

Raccordez l'appareil au réseau électrique en branchant le cordon secteur à une prise de courant. Appuyez sur la touche (1) **MARCHE** / **ARRÊT** pour mettre le sèche-linge en marche (figure 1).

Certains modèles sont équipés d'un éclairage dans le tambour (figure 2). (L'ampoule qui est dans le tambour du sèche-linge ne convient pas à un autre usage).

⚠ L'ampoule du tambour doit être remplacée uniquement par le fabricant, un technicien du service après-vente ou un professionnel agréé.

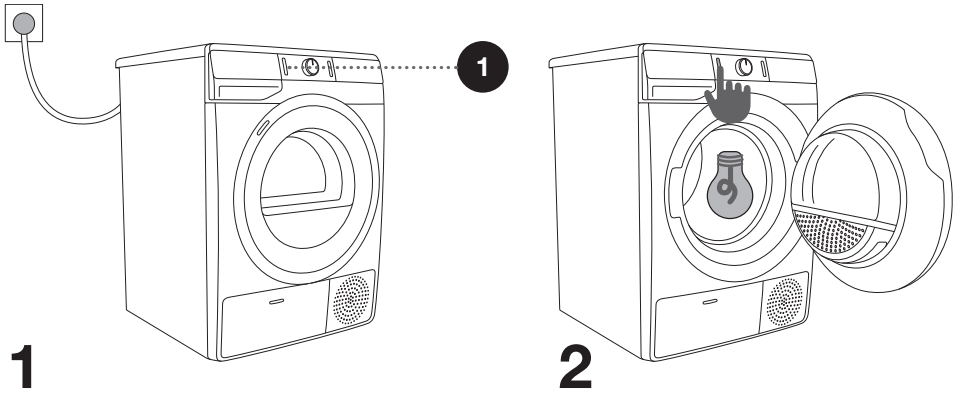

CHARGEMENT DU SÈCHE-LINGE

Ouvrez le hublot en tirant sa partie gauche vers vous (figure 1).
Chargez le linge dans le tambour après avoir vérifié qu'il est vide (figure 2).
Fermez le hublot (figure 3).

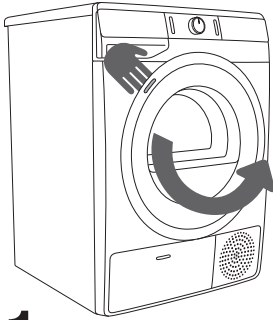

1

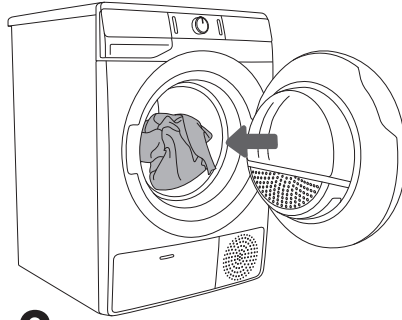

2

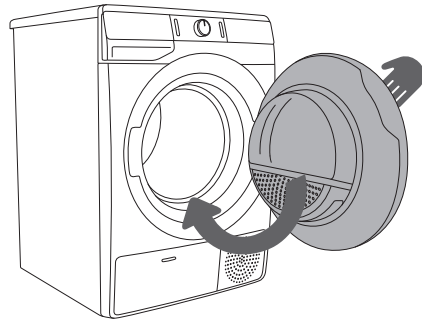

3

☀ Mettez uniquement à sécher dans l'appareil du linge qui a été essoré au préalable (vitesse minimale d'essorage recommandée : 800 tr / min.)

Ne surchargez pas le tambour ! Consultez le TABLEAU DES PROGRAMMES et respectez la charge nominale indiquée sur la plaque signalétique.

Si le tambour est trop plein, le linge se froissera davantage et peut-être qu'il ne sera pas uniformément sec.

☀ Avant de faire sécher de grandes pièces (draps, serviettes de bain, nappes) secouez-les puis chargez-les dans le tambour.

ÉTAPE 3 : SÉLECTION DU PROGRAMME DE SÉCHAGE

Pour choisir un **programme**, tournez le sélecteur (2) vers la gauche ou la droite, selon le type de linge chargé et le degré de séchage voulu (voir le TABLEAU DES PROGRAMMES).

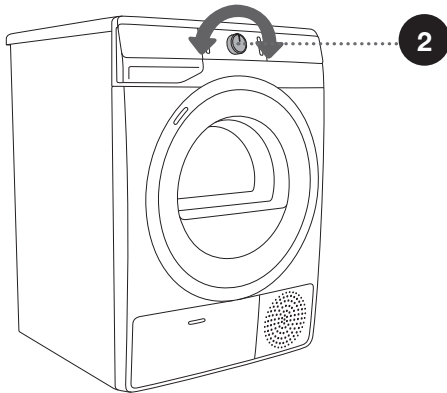
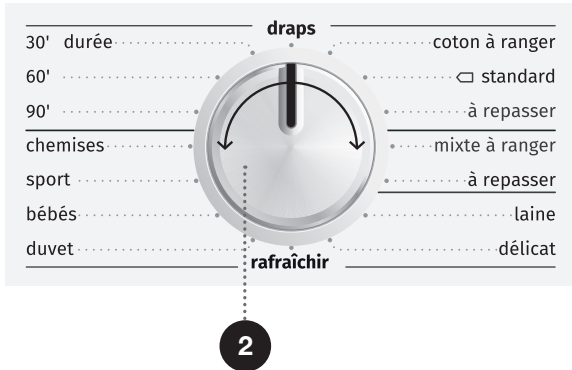

⚠ Durant le fonctionnement, le sélecteur de programme (2) ne tourne pas automatiquement.

TABLEAU DES PROGRAMMES

Programme et degré de séchage	Charge max.	Description du programme
Coton		
À ranger (Sec pour être rangé)	7 kg/ 8 kg/ 9 kg	Utilisez ce programme pour les vêtements en coton épais et résistant. Une fois le programme terminé, le linge sera suffisamment sec pour être rangé dans l'armoire.
Standard* □	7 kg/ 8 kg/ 9 kg	Choisissez ce programme pour les vêtements en coton résistant ayant à peu près partout la même épaisseur. Après le séchage, le linge est sec.
À repasser (Humide pour repassage)	7 kg/ 8 kg/ 9 kg	Utilisez ce programme pour le linge en coton résistant. Après le séchage, il sera prêt à être repassé.
Mixte a ranger (Linge mixte / Synthétiques)		
À ranger (Sec pour être rangé)	3,5 kg	Utilisez ce programme pour les vêtements fragiles en fibres synthétiques mélangées à du coton. Une fois le programme terminé, le linge sera sec.
À repasser (Humide pour repassage)	3,5 kg	Utilisez ce programme pour le linge fragile en fibres synthétiques mélangées à du coton. Après le séchage, il sera encore légèrement humide.
Laine	2 kg	Ce programme court est prévu pour assouplir ou faire gonfler les vêtements en laine ou en soie ; auparavant, ils doivent sécher complètement selon les recommandations du fabricant.
Délicat	1 kg	Choisissez ce programme pour le linge très fragile en fibres synthétiques qui pourrait être encore légèrement humide à la fin du séchage. Nous vous recommandons d'utiliser un filet à linge.
Rafraîchir	2 kg	Durant ce programme, les résistances ne chauffent pas. Il est prévu pour rafraîchir le linge.
Duvet	1,5 kg	Choisissez ce programme pour les articles matelassés ou garnis de duvet (vestes, oreillers, couettes, etc.). Séchez individuellement les grandes pièces et activez la fonction TRÈS SEC (DEGRE DE SECHAGE) ou sélectionnez si nécessaire la Durée programmée.
Bébés (Layette)	4 kg	Utilisez ce programme pour les vêtements de bébé. À la fin du cycle, le linge est en général normalement sec.
Sport (Vêtements de sport)	3 kg	Choisissez ce programme pour les articles avec membrane, les vêtements de sport en fibres mélangées et les textiles respirants.
Chemises	2 kg	Ce programme convient aux chemises et chemisiers. Les rotations adaptées du tambour empêchent le linge de se froisser.

Programme et degré de séchage	Charge max.	Description du programme
Durée (Durée programmée) 90´ 60´ 30´	4 kg	Utilisez ce programme pour le linge résistant légèrement humide qui doit finir de sécher. Avec la durée programmée, l'humidité résiduelle n'est pas détectée automatiquement. Si le linge est encore moite à la fin du programme, relancez-le encore une fois ; si le linge est trop sec, froissé et rugueux, cela signifie que vous avez sélectionné une durée trop longue.
Draps	5 kg	Utilisez ce programme pour les grandes pièces. À la fin du cycle, elles seront sèches. Les rotations adaptées du tambour les empêchent de s'emmêler.

* Programme d'essai conforme à la norme EN 61121

Si votre linge n'est pas sec au degré voulu, choisissez des fonctions complémentaires ou un programme plus adapté.

ÉTAPE 4 : SÉLECTION DES FONCTIONS COMPLÉMENTAIRES

☀ Pour activer ou désactiver une fonction, appuyez sur la position voulue (avant d'appuyer sur la touche (3) DÉPART / PAUSE).

Pour changer un réglage, appuyez sur la touche appropriée (avant d'appuyer sur la touche (3) DÉPART / PAUSE).

Les fonctions que vous pouvez modifier ou régler sur le programme de séchage choisi sont affichées avec une faible luminosité.

Quelques réglages ne sont pas disponibles sur certains programmes ; ces réglages ne sont pas allumés et la touche clignote si vous appuyez dessus (voir le TABLEAU DES FONCTIONS).

Affichage lumineux des fonctions pour le programme de séchage sélectionné :

- **Allumé** (Réglage de base / par défaut);
- **Faible luminosité** (Fonctions que vous pouvez ajuster) et
- **Éteint** (Fonctions que vous ne pouvez pas sélectionner).

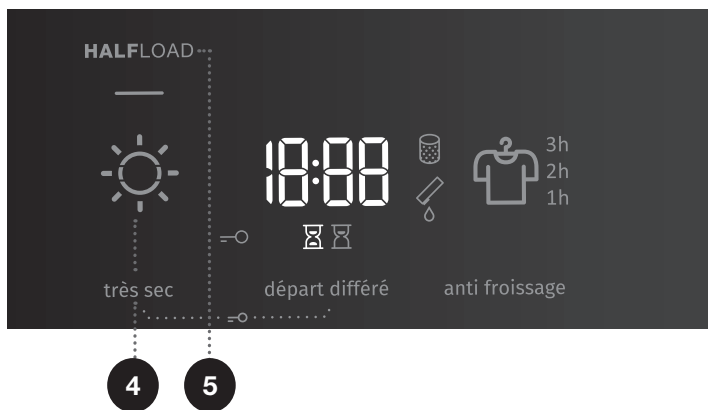

4

TRÈS SEC (DEGRÉ DE SÉCHAGE) ☀

Appuyez sur **TRÈS SEC (DEGRÉ DE SÉCHAGE)** pour régler le degré de séchage. Plus le linge devra être sec, et plus le cycle durera longtemps. Vous pouvez effectuer ce réglage avant le départ du programme. Ce paramétrage n'est pas enregistré à la fin du séchage.

5

HALFLOAD (À MOITIÉ REMPLI)

Appuyez sur **HALFLOAD (À MOITIÉ REMPLI)** pour choisir entre charge normale et demi-charge, ce qui aura une incidence sur la durée de séchage affichée.

DÉPART DIFFÉRÉ (DÉPART DIFFÉRÉ DU PROGRAMME)

Vous pouvez régler à l'avance le délai au bout duquel le programme de séchage devra démarrer ; cela vous offre une plus grande flexibilité. Appuyez sur (7) **DÉPART DIFFÉRÉ (DÉPART DIFFÉRÉ DU PROGRAMME)** pour définir le délai ; il se règle par intervalles de 30 minutes entre 0 et 6 heures, puis par intervalles d'une heure entre 6 heures et 24 heures (7a). Le délai choisi s'affiche lorsque vous appuyez sur la touche (3) DÉPART / PAUSE. Lorsque le laps de temps réglé est arrivé à son terme, le programme de séchage sélectionné démarre automatiquement. Pour annuler le départ différé, appuyez trois secondes sur (7) **DÉPART DIFFÉRÉ (DÉPART DIFFÉRÉ DU PROGRAMME)**. En cas de coupure d'électricité avant le départ du programme, il faudra, lorsque le courant sera rétabli, appuyer sur la touche (3) **DÉPART / PAUSE** pour relancer le compte à rebours.

L'icône ☒ (7b) est allumée lorsque le compte à rebours de la **DURÉE DE SÉCHAGE** est en cours.

L'icône ☒ (7c) est allumée lorsque la fonction (7) **DÉPART DIFFÉRÉ (DÉPART DIFFÉRÉ DU PROGRAMME)** est sélectionnée.

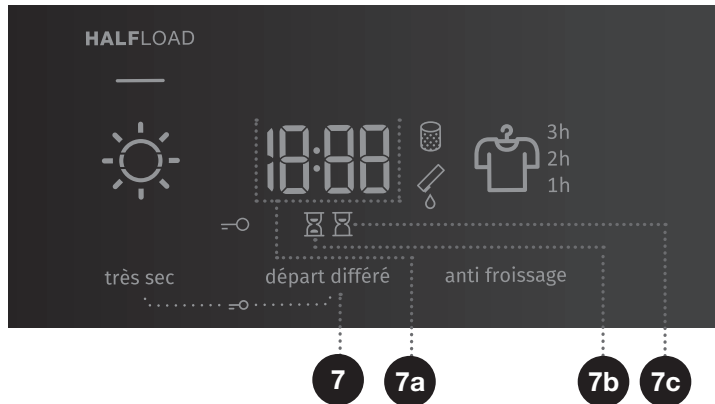

10

ANTI FROISSAGE

Si vous n'avez pas l'intention de retirer le linge du tambour immédiatement après la fin du séchage, nous vous recommandons d'utiliser la fonction (10) **ANTI FROISSAGE** que vous devrez sélectionner avant le démarrage du programme.

Appuyez sur (10) **ANTI FROISSAGE** pour choisir entre 1h, 2h, 3h (10a) ou désactiver cette fonction. Lorsque vous ouvrez le hublot du sèche-linge à la fin du programme, la fonction Antifroissage se désactive automatiquement.



10

10a



SÉCURITÉ ENFANTS

Pour activer ou désactiver la sécurité enfants, appuyez simultanément sur (4) **TRÈS SEC** (DEGRÉ DE SÉCHAGE) et (7) **DÉPART DIFFÉRÉ** (DÉPART DIFFÉRÉ DU PROGRAMME) pendant trois secondes au moins, jusqu'à ce que l'icône  (6) s'allume ou s'éteigne.

Tant que la sécurité enfants est active, il est impossible de choisir un autre programme ou d'autres fonctions complémentaires. La sécurité enfants reste active quand l'appareil est à l'arrêt ; par conséquent, il faut d'abord la désactiver pour pouvoir sélectionner un nouveau programme. Vous pouvez aussi la désactiver pendant le séchage.

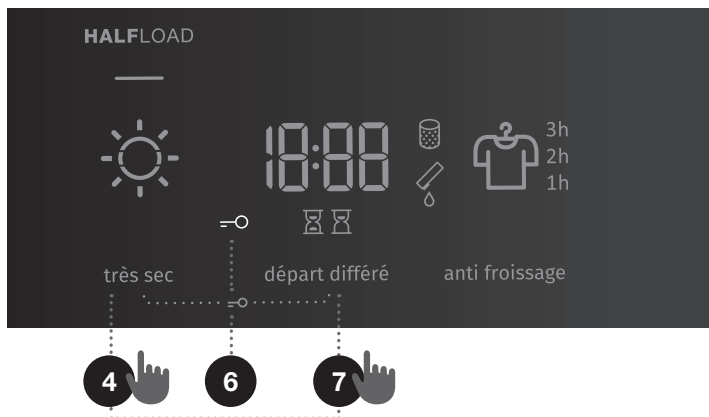

 Quelques fonctions ne sont pas disponibles avec certains programmes ; un signal sonore et un voyant clignotant vous rappelle ces cas particuliers (voir le TABLEAU DES FONCTIONS COMPLÉMENTAIRES).

 Après la déconnexion du sèche-linge au réseau électrique, tous les réglages reviennent à leur paramétrage par défaut, sauf le volume du signal sonore, la durée de la fonction antifroissage et la sécurité enfants.

TABLEAU DES FONCTIONS COMPLÉMENTAIRES

Programmes	HALFLOAD (A MOITIÉ REMPLI)	TRÈS SEC (DEGRÉ DE SÉCHAGE)	DÉPART DIFFÉRÉ (DÉPART DIFFÉRÉ DU PROGRAMME)	ANTI FROISSAGE
Coton				
À ranger (Sec pour être rangé)	•	•	•	•
Standard	•	•	•	•
À repasser (Humide pour repassage)	•	•	•	•
Mixte a ranger (Linge mixte / Synthétiques)				
À ranger (Sec pour être rangé)		•	•	•
À repasser (Humide pour repassage)		•	•	•
Laine				
Délicat		•	•	•
Rafraîchir				
Duvet		•	•	•
Bébés (Layette)		•	•	•
Sport (Vêtements de sport)		•	•	•
Chemises		•	•	•
Durée (Durée programmée)				
90'				•
60'				•
30'				•
Draps	•	•	•	•

- Il est possible de sélectionner des fonctions complémentaires.

Si votre linge n'est pas sec au degré voulu, choisissez des fonctions complémentaires ou un programme plus adapté.

ÉTAPE 5 : DÉMARRAGE DU PROGRAMME DE SÉCHAGE

Appuyez sur la touche (3) **DÉPART** / PAUSE.

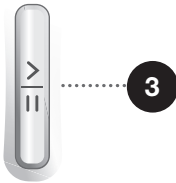

ÉTAPE 6 : FIN DU PROGRAMME DE SÉCHAGE

À la fin du programme de séchage, **End** (Fin) apparaît sur l'afficheur, les deux voyants rouges s'allument, et le rétro-éclairage de la touche (3) **DÉPART** / PAUSE ainsi que l'indicateur de durée de la fonction **ANTI FROISSAGE** (10a) – si elle est activée ou sélectionnée – clignotent.

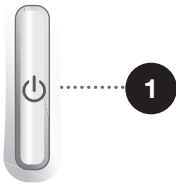

1. Ouvrez le hublot.
2. Nettoyez les filtres (voir le chapitre «NETTOYAGE & ENTRETIEN»).
3. Enlevez le linge du tambour.
4. Fermez le hublot.
5. Mettez l'appareil à l'arrêt (appuyez sur la touche (1) **MARCHE** / **ARRÊT**).
6. Videz le bac de condensat.
7. Débranchez le câble d'alimentation de la prise secteur.

☀ Lorsque le programme est achevé, enlevez immédiatement le linge du tambour pour qu'il ne se froisse pas à nouveau.

INTERRUPTIONS ET MODIFICATIONS DU PROGRAMME

INTERRUPTIONS

Interruption du programme

Pour mettre en pause ou continuer un programme, appuyez sur la touche (3) DÉPART / PAUSE.

Pour arrêter et annuler un programme, appuyez 3 secondes sur la touche (3) DÉPART / PAUSE. Le programme sélectionné s'interrompt et le sèche-linge commence à refroidir. La durée du refroidissement dépend du programme sélectionné. Vous pouvez choisir à nouveau ce programme lorsque l'appareil a refroidi.

Ouverture du hublot

Si vous ouvrez le hublot pendant le séchage, le programme s'interrompt. Quand vous refermez le hublot et appuyez sur la touche (3) DÉPART / PAUSE, le séchage continue là où il s'était interrompu.

 **Le hublot chauffe pendant le séchage. Faites attention à ne pas vous brûler en ouvrant le hublot de l'appareil.**

Réservoir plein de condensat

Quand le réservoir de condensat est plein, le programme de séchage s'interrompt et l'icône  (9) s'allume.

Videz le réservoir (voir le chapitre «NETTOYAGE ET ENTRETIEN / Vidange du réservoir de condensat»).

Appuyez sur la touche (3) DÉPART / PAUSE pour continuer le programme là où il s'était interrompu.

Coupure d'électricité

Lorsque le courant est rétabli, le rétroéclairage de la touche (3) DÉPART / PAUSE clignote. Pour continuer le programme, appuyez sur la touche (3) DÉPART / PAUSE.

MODIFICATION DU PROGRAMME / DES FONCTIONS

Arrêtez le sèche-linge en appuyant sur la touche (1) MARCHÉ / ARRÊT, puis remettez-le en marche en appuyant de nouveau sur cette même touche (1) MARCHÉ / ARRÊT ; tournez ensuite le sélecteur (2) sur le programme voulu ou choisissez des fonctions complémentaires.

Après avoir sélectionné un autre programme ou une autre fonction, appuyez sur la touche (3) DÉPART / PAUSE.

AJOUT DE LINGE APRÈS LE DÉPART DU PROGRAMME

Ouvrez le hublot et appuyez sur la touche (3) **DÉPART / PAUSE**. Chargez le linge et appuyez de nouveau sur la touche (3) **DÉPART / PAUSE**.

 **Lorsque vous chargez le linge, faites attention à ne pas vous brûler en ouvrant le hublot de l'appareil.**

Si vous rajoutez du linge après le départ du programme, il est possible que la durée de séchage se prolonge.

SAUVEGARDE DES RÉGLAGES PERSONNELS

Vous pouvez modifier les réglages par défaut.

Après avoir sélectionné le programme et les fonctions complémentaires, vous pouvez sauvegarder cette combinaison de réglages en appuyant cinq secondes sur la touche **DÉPART / PAUSE**. Un voyant sur la touche **DÉPART / PAUSE** et un signal sonore vous informent que votre sélection est validée. Le message «**SC**» (Settings Changed = réglages modifiés) apparaît brièvement sur l'afficheur.

Appuyez sur la touche **DÉPART / PAUSE** pour lancer le programme de séchage.

La combinaison des réglages modifiés s'affichera chaque fois que vous mettez le sèche-linge en marche.

Procédez de même pour modifier une combinaison de réglages que vous avez déjà sauvegardée.

MENU DES RÉGLAGES PERSONNELS

Mettez le sèche-linge en marche en appuyant sur la touche (1) **MARCHE / ARRÊT**. Pour ouvrir le menu des réglages personnels, appuyez simultanément sur (7) **DÉPART DIFFÉRÉ** (DÉPART DIFFÉRÉ DU PROGRAMME) et (10) **ANTI FROISSAGE** pendant 3 secondes. Les icônes (7c) **DÉPART DIFFERÉ DU PROGRAMME**, (7b) **DURÉE DE SÉCHAGE**, (8) **FILTRE** et (9) **RÉSERVOIR DE CONDENSAT** s'allument. Le chiffre 1 apparaît sur l'afficheur LED et indique que vous pouvez modifier les réglages. Tournez le sélecteur de programme (2) vers la gauche ou la droite pour choisir la fonction à modifier. Le chiffre 1 désigne le réglage du son, et le chiffre 2 désigne le remplacement des réglages personnels par les réglages usine. Si vous n'avez pas sélectionné le réglage voulu au bout de 20 secondes, le sèche-linge retourne automatiquement au menu principal. Pour valider la fonction voulue et ses réglages, appuyez sur (7) **DÉPART DIFFÉRÉ** (DÉPART DIFFÉRÉ DU PROGRAMME) ; pour revenir à l'étape précédente, appuyez sur (4) **TRÈS SEC** (DEGRÉ DE SÉCHAGE). Le volume du signal sonore peut être réglé à quatre niveaux différents (0 = Muet, 1 = touche Son activée, 2 = faible volume, 3 = volume élevé). Choisissez le volume du son en tournant le sélecteur de programme (2) vers la gauche ou la droite. Si vous sélectionnez le réglage le plus bas, le signal sonore sera coupé.

NETTOYAGE & ENTRETIEN

⚠ **Avant de procéder au nettoyage, mettez le sèche-linge à l'arrêt et débranchez le cordon d'alimentation de la prise secteur.**

Le sèche-linge est équipé d'un **système de filtrage** comprenant plusieurs filtres destinés à empêcher les impuretés de pénétrer dans l'échangeur de chaleur.

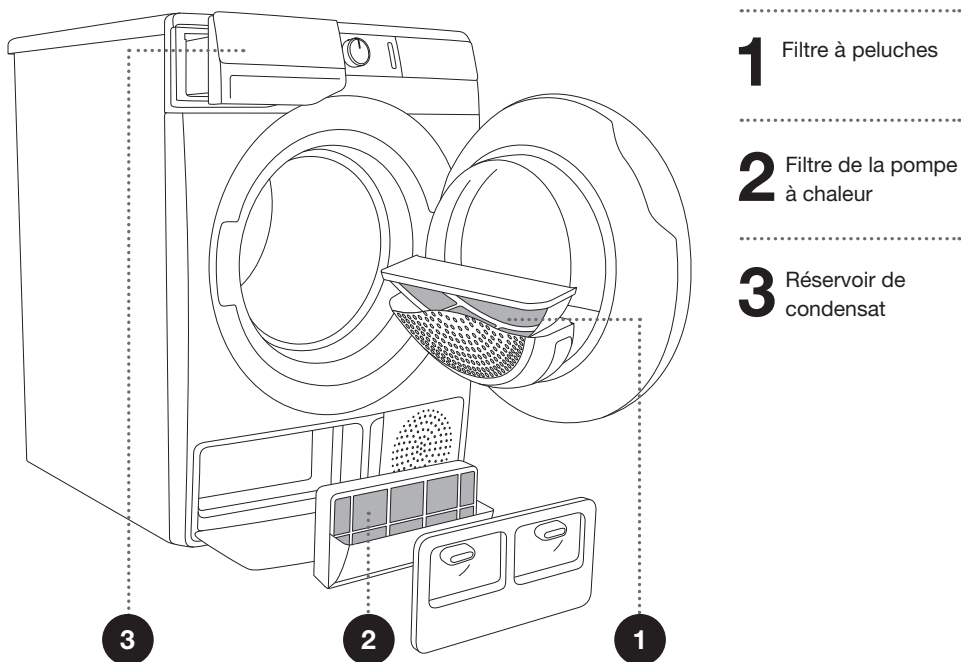

⚠ Le sèche-linge ne doit jamais fonctionner sans ses filtres ou avec des filtres abîmés, car une accumulation excessive de peluches provenant des vêtements pourrait entraîner un dysfonctionnement ou une défaillance de l'appareil.

NETTOYAGE DU FILTRE DU HUBLLOT

☼ Nettoyez le filtre à peluches après chaque utilisation.

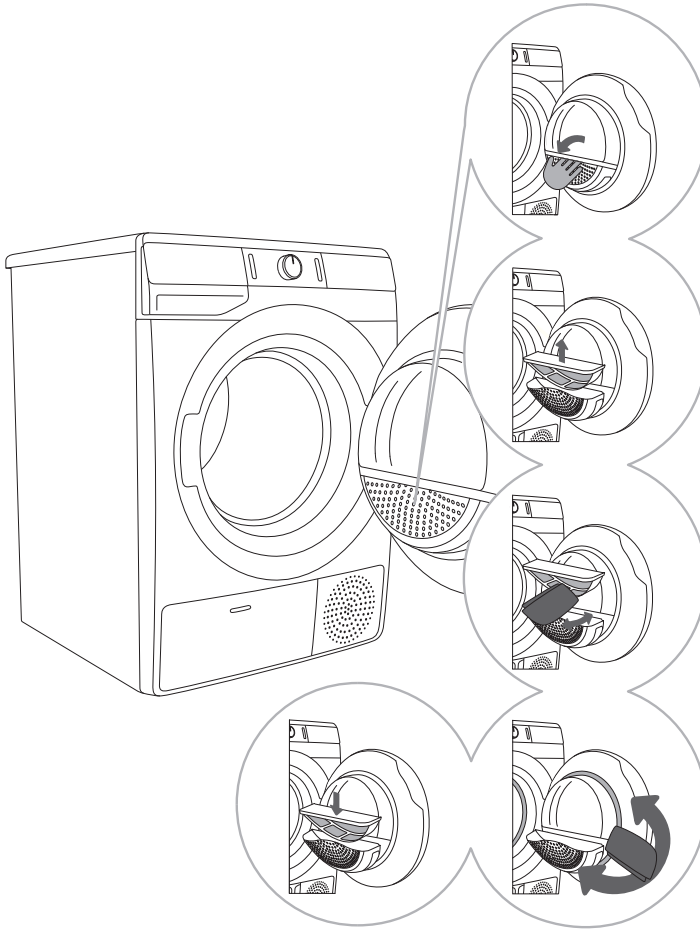

1 Soulevez le couvercle du filtre.

2 Retirez le filtre à peluches.

3 Frottez délicatement le filtre avec votre main ou avec un chiffon pour retirer les peluches (fibres et effilochures).

4 Rabattez le couvercle du filtre.

5 Remettez le filtre à peluches en place et rabattez le couvercle de son logement.

☼ Faites attention à ne pas vous pincer les doigts avec le couvercle du filtre.

NETTOYAGE DU FILTRE DE LA POMPE À CHALEUR

☼ Un peu d'eau peut s'écouler pendant le nettoyage. Il est donc recommandé d'étaler une serpillière sur le sol.

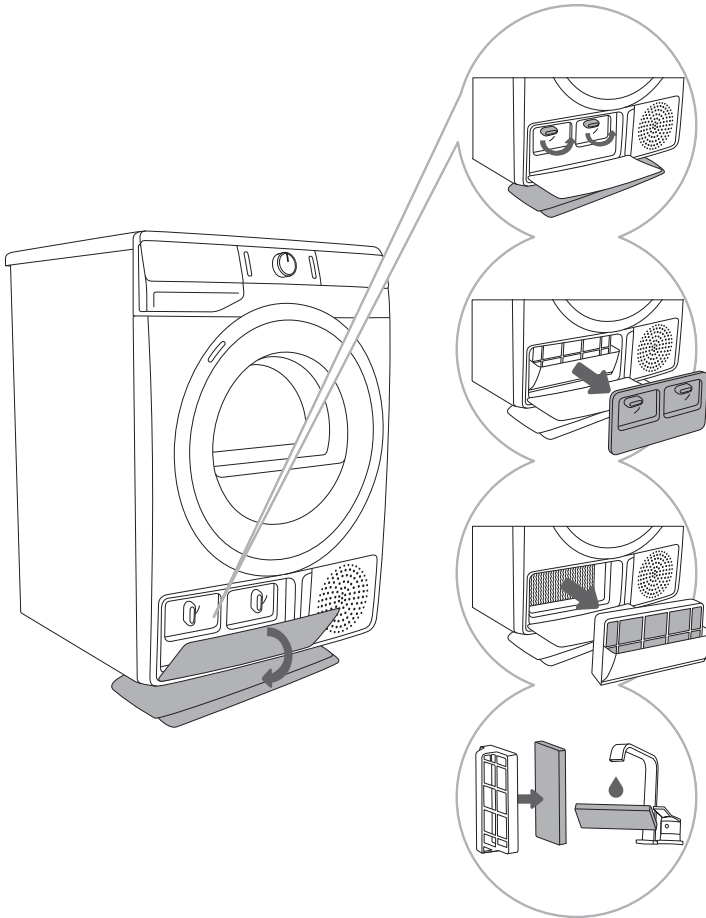

1 Ouvrez la trappe extérieure. Saisissez les loqueteaux du couvercle intérieur et tournez-les vers le haut. Enlevez le couvercle intérieur.

2 Enlevez le filtre de la pompe à chaleur en le tirant par sa poignée.

3 Tirez la partie en mousse du filtre hors de son logement. Nettoyez le logement du filtre de la pompe à chaleur avec un chiffon humide.

4 Lavez le filtre en mousse sous l'eau courante puis séchez-le avant de le remettre en place dans son logement.

☼ Insérez le filtre de la pompe à chaleur dans son logement et refermez la trappe extérieure (rabattez-la vers le haut, puis appuyez dessus pour qu'elle se remette bien en place).

☼ Veillez à insérer correctement le filtre de la pompe à chaleur dans son logement, sinon l'échangeur de chaleur situé à l'intérieur du sèche-linge pourrait s'encrasser ou être endommagé.

☼ Nettoyez le filtre en mousse de la pompe à chaleur au moins une fois tous les cinq séchages.

NETTOYAGE DE L'ÉCHANGEUR DE CHALEUR

⚠ Ne touchez pas à mains nues les pièces métalliques internes de l'échangeur de chaleur. Risque de blessures à cause des parties coupantes. Mettez des gants de protection appropriés lorsque vous nettoyez l'échangeur de chaleur.

⚠ Le nettoyage incorrect des ailettes métalliques de l'échangeur de chaleur peut endommager définitivement le sèche-linge. N'appuyez pas sur les ailettes avec des objets durs, comme par exemple le tube en plastique d'un aspirateur.

Vous pouvez enlever la poussière et les souillures présentes sur les ailettes métalliques de l'échangeur de chaleur avec un aspirateur équipé d'une brosse souple. Il est possible d'accéder à l'échangeur de chaleur après avoir retiré le filtre de la pompe à chaleur, comme indiqué dans le chapitre «Nettoyage du filtre de la pompe à chaleur». Déplacez doucement la brosse uniquement dans le sens des ailettes métalliques, de haut en bas et sans appuyer. Une pression excessive pourrait les endommager ou les tordre.

🕒 Nous vous recommandons de nettoyer l'échangeur de chaleur au moins une fois par an.

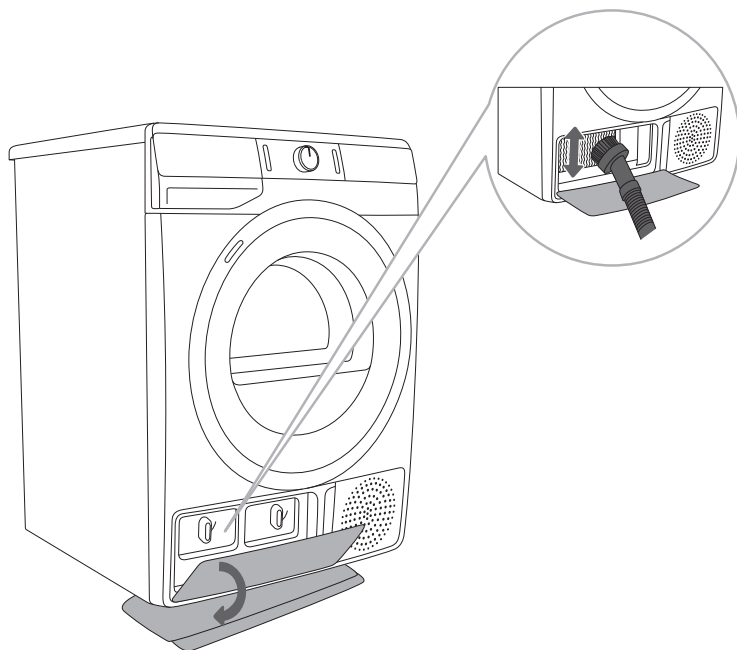

VIDANGE DU RÉSERVOIR DE CONDENSAT

☼ Videz le réservoir de condensat après chaque séchage.

Quand le réservoir de condensat est plein, le programme de séchage se met automatiquement en pause. L'icône ☼ (9) s'allume sur l'afficheur pour vous signaler qu'il faut vider le réservoir de condensat.

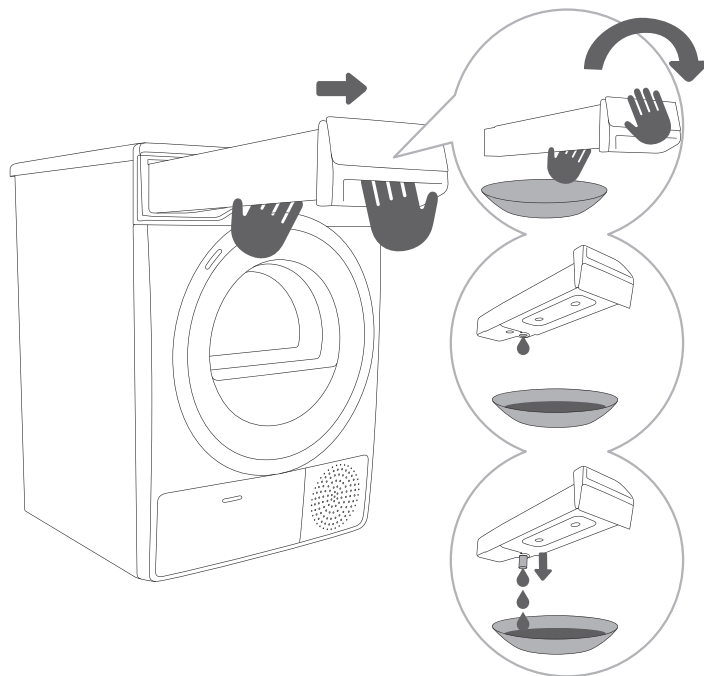

1 Tirez le réservoir hors du sèche-linge (en le prenant à deux mains, comme indiqué sur la figure), retournez-le ensuite au-dessus d'un lavabo, d'un évier ou d'un récipient approprié.

2,3 Videz le réservoir de condensat. Tirez la goutte vers l'extérieur pour vider le réservoir plus facilement. Remettez le réservoir de condensat en place.

☼ L'eau du réservoir de condensat n'est pas potable. Convenablement filtrée, elle peut servir au repassage.

⚠ N'ajoutez jamais de produits chimiques ni de parfums dans le réservoir de condensat.

Vous n'avez pas besoin de vider le réservoir à la main si son tuyau de vidange est raccordé à la conduite d'évacuation des eaux usées (voir le chapitre »INSTALLATION ET RACCORDEMENT / Vidange du condensat«).

NETTOYAGE DU SÈCHE-LINGE

⚠ Débranchez toujours le sèche-linge de la prise secteur avant de le nettoyer.

Nettoyez la carrosserie du sèche-linge avec un chiffon doux en coton humidifié.

⚠ N'utilisez pas de solvants ni de nettoyeurs qui pourraient endommager le sèche-linge (respectez les instructions et mises en garde fournies par le fabricant des produits nettoyeurs).

Essuyez l'appareil avec un torchon doux jusqu'à ce qu'il soit sec.

💧 Ne nettoyez pas le sèche-linge au jet d'eau !

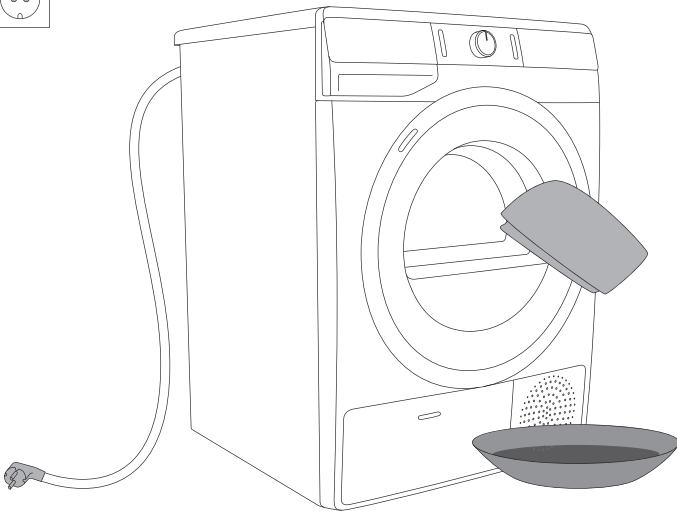

GUIDE DE DÉPANNAGE

QUE FAIRE EN CAS DE PROBLÈME ... ?

Les perturbations de l'environnement (par exemple du réseau électrique) peuvent provoquer l'affichage de divers messages d'erreur (voir le TABLEAU DE DÉPANNAGE). Dans ce cas :

- Mettez l'appareil à l'arrêt et attendez au moins une minute.
- Remettez l'appareil en marche et relancez le programme de séchage.
- Vous serez capable de résoudre vous-même la plupart des problèmes survenant lors de l'utilisation de l'appareil.
- Si l'erreur persiste, contactez le service après-vente agréé.
- Les réparations doivent être réalisées exclusivement par un professionnel expérimenté.
- Les réparations ou réclamations résultant d'un raccordement ou d'une utilisation non conforme du sèche-linge ne sont pas couvertes par la garantie. Dans ce cas, les frais de l'intervention seront à la charge de l'utilisateur.





 La garantie ne couvre pas les dysfonctionnements dus aux perturbations de l'environnement (foudre, défaillances de l'installation électrique, catastrophes naturelles, etc.).





TABLEAU DE DÉPANNAGE

Problème / erreur	Cause	Que faire ?
L'appareil ne démarre pas.	<ul style="list-style-type: none"> • Vous n'avez pas mis l'appareil en marche. 	<ul style="list-style-type: none"> • Vérifiez si l'appareil est en marche.
	<ul style="list-style-type: none"> • La prise secteur n'est pas sous tension. 	<ul style="list-style-type: none"> • Vérifiez le fusible. • Vérifiez si la fiche du cordon d'alimentation est insérée correctement dans la prise secteur.
La prise est sous tension mais le tambour ne tourne pas et le sèche-linge ne fonctionne pas.	<ul style="list-style-type: none"> • Le hublot n'est pas bien fermé. 	<ul style="list-style-type: none"> • Vérifiez si le hublot est fermé correctement.
	<ul style="list-style-type: none"> • Le réservoir de condensat est plein. 	<ul style="list-style-type: none"> • Videz le réservoir de condensat (voir le chapitre «NETTOYAGE ET ENTRETIEN / Vidange du réservoir de condensat»).
	<ul style="list-style-type: none"> • Vous avez peut-être sélectionné le DÉPART DIFFÉRÉ (DÉPART DIFFÉRÉ DU PROGRAMME). • Vous n'avez pas lancé le programme selon les instructions. 	<ul style="list-style-type: none"> • Pour désactiver l'option départ différé, appuyez pendant 3 secondes sur la position (7) DÉPART DIFFÉRÉ (DÉPART DIFFÉRÉ DU PROGRAMME). • Relisez la notice d'utilisation.
L'appareil s'arrête totalement de chauffer au cours d'un programme.	<ul style="list-style-type: none"> • Le filtre à peluches est peut-être saturé. Par conséquent, la température a monté, ce qui a provoqué la surchauffe et donc l'arrêt du chauffage. 	<ul style="list-style-type: none"> • Nettoyez le filtre à peluches (voir le chapitre «NETTOYAGE ET ENTRETIEN / Nettoyage du filtre du hublot») • Attendez que l'appareil refroidisse et essayez de relancer le programme. Si le sèche-linge ne redémarre pas, contactez le service après-vente.
On entend un léger bruit de coups.	<ul style="list-style-type: none"> • Si le sèche-linge n'a pas fonctionné pendant une longue période, les mêmes points des éléments porteurs ont été longtemps sollicités. 	<ul style="list-style-type: none"> • Le bruit va disparaître sans aucune intervention.
Le hublot s'ouvre durant le séchage.	<ul style="list-style-type: none"> • Pression excessive sur le hublot (trop de linge dans le tambour). 	<ul style="list-style-type: none"> • Réduisez la quantité de linge.
Le linge est inégalement sec.	<ul style="list-style-type: none"> • Vous avez mis à sécher trop de linge ou des vêtements de compositions et d'épaisseurs différentes. 	<ul style="list-style-type: none"> • Pensez à trier les textiles selon leur composition et leur épaisseur, à ne pas surcharger le tambour, et à choisir le programme adapté (voir le TABLEAU DES PROGRAMMES).



Problème / erreur	Cause	Que faire ?
Le linge n'est pas bien sec ou le séchage dure trop longtemps.	<ul style="list-style-type: none"> Les filtres ne sont pas propres. 	<ul style="list-style-type: none"> Nettoyez les filtres (Voir le chapitre «NETTOYAGE ET ENTRETIEN»).
	<ul style="list-style-type: none"> Le sèche-linge est dans un local fermé, ou trop froid, ou trop petit. Il en résulte une température trop élevée de l'air ambiant. 	<ul style="list-style-type: none"> Veillez à ce que le local dans lequel l'appareil est installé soit suffisamment aéré : ouvrez la porte et / ou la fenêtre. Vérifiez si la température du local n'est pas trop haute ou trop basse.
	<ul style="list-style-type: none"> Le linge n'a pas été assez essoré. 	<ul style="list-style-type: none"> Si le linge est encore humide après le séchage, refaites le sécher avec un programme plus adapté (nettoyez les filtres auparavant).
	<ul style="list-style-type: none"> Trop grande ou trop petite quantité de linge dans le tambour. 	<ul style="list-style-type: none"> Choisissez un programme convenable ou des fonctions complémentaires.
	<ul style="list-style-type: none"> Les grandes pièces (comme les draps) se sont emmêlées. 	<ul style="list-style-type: none"> Avant le séchage, fermez les boutons et les fermetures à glissière des vêtements. Sélectionnez un programme adapté (par ex. le programme Draps. Après le séchage, démêlez le linge et sélectionnez un programme complémentaire (par ex. Durée (Durée programmée)).
Erreur éclairage du tambour	<ul style="list-style-type: none"> L'éclairage ne s'allume pas lorsque vous ouvrez le hublot. 	<ul style="list-style-type: none"> Débranchez le sèche-linge et contactez le service après-vente agréé.

Les erreurs suivantes peuvent s'afficher :

Problème / erreur	Signalisation sur l'afficheur et description du problème	Que faire ?
E0	Défaut de l'unité de commandes 	Contactez le service après-vente.
E1	Défaut de la sonde de température 	Contactez le service après-vente.
E2	Erreur de communication 	Contactez le service après-vente.
E3	Erreur pompe 	Contactez le service après-vente.

Problème / erreur	Signalisation sur l'afficheur et description du problème	Que faire ?
E4	Surchauffe 	Nettoyez le filtre. Voir le chapitre «NETTOYAGE ET ENTRETIEN/ Nettoyage du filtre à peluches sur le hublot» ou contactez le service après-vente.
E6, E7, E8	Défaut de l'unité de commandes   	Débranchez le sèche-linge. Contactez le service après-vente.

Les alarmes suivantes peuvent s'afficher :

Alarme	Signalisation sur l'afficheur et description du problème	Que faire ?
	Alarme Réservoir plein 	Videz le réservoir de condensat avant de relancer le programme (voir le chapitre «NETTOYAGE ET ENTRETIEN / Vidange du réservoir de condensat»).
»PF«	Alarme Panne d'électricité 	Le séchage a été interrompu par une panne de courant. Appuyez sur la touche (3) DÉPART / PAUSE pour redémarrer ou continuer le programme.

Notez le code de l'erreur (par exemple E0, E1), mettez le sèche-linge à l'arrêt et contactez le service après-vente le plus proche (centre d'appels).

Sons ou bruits

🔊 Pendant la première phase du séchage ou durant celui-ci, le compresseur et la pompe à chaleur font du bruit, mais cela n'affecte pas le fonctionnement de l'appareil.

Ronflement : bruit du compresseur; l'intensité du bruit dépend du programme et de la phase du séchage.

Vrombissement : le compresseur est parfois ventilé.

Bruit de pompage ou d'un liquide qui coule : la pompe aspire l'eau de condensation dans le réservoir de condensat.

Cliquetis : démarrage du nettoyage automatique de l'échangeur de chaleur (compresseur).

Ronflement ou cliquetis : pendant le séchage, lorsque le linge comporte des éléments durs (boutons, fermetures à glissière, etc.)

SERVICE APRÈS-VENTE

Avant de contacter le service après-vente

Lorsque vous contactez le service après-vente, veuillez mentionner le type (1), le code / ID (2), le numéro de modèle (3) et le numéro de série (4) de votre sèche-linge.

Le type, le code / ID, le modèle et le numéro de série figurent sur la plaque signalétique apposée sur la face interne de l'encadrement du hublot, à l'avant, en bas.

⚠ En cas de réparation, utilisez exclusivement des pièces détachées certifiées par des fabricants agréés.

⚠ Les réparations ou réclamations résultant d'un raccordement ou d'une utilisation non conforme ne sont pas couvertes par la garantie. Dans ce cas, les frais de l'intervention seront à la charge de l'utilisateur.

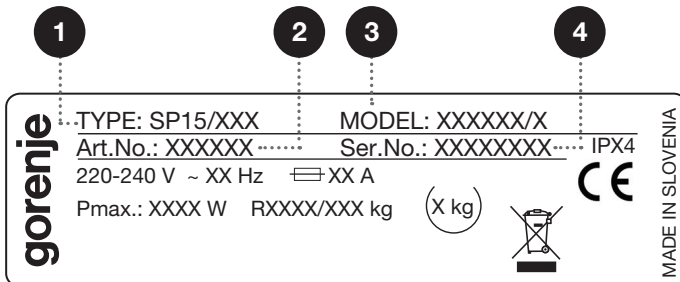
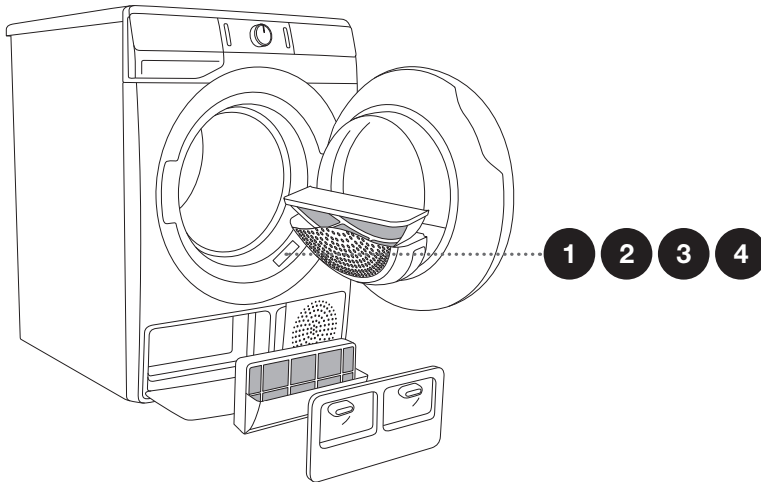

Les équipements complémentaires et les accessoires d'entretien sont présentés sur notre site internet : www.gorenje.com.

CONSEILS DE SÉCHAGE POUR UNE UTILISATION ÉCONOMIQUE DE VOTRE SÈCHE-LINGE

Le séchage est plus économique si vous séchez la quantité conseillée pour chaque type de linge (voir le TABLEAU DES PROGRAMMES).

Il n'est pas recommandé de faire sécher dans l'appareil les textiles particulièrement délicats qui peuvent se déformer.

Il n'est pas nécessaire d'utiliser un assouplissant lors du lavage, puisque le séchage en machine rend les vêtements souples et doux. La durée de séchage sera plus courte et la consommation d'électricité plus basse si le linge a été bien essoré au préalable. En choisissant le programme approprié, vous éviterez d'avoir du linge trop sec qui serait difficile à repasser ou pourrait rétrécir.

Si vous nettoyez régulièrement les filtres, vous raccourcirez la durée de séchage et réduirez votre consommation électrique.

Lorsque vous faites sécher une petite quantité de linge ou un seul vêtement, il est possible que le capteur ne soit pas en mesure de détecter le degré d'humidité du textile. Il est donc conseillé dans ce cas de choisir un degré de séchage supérieur ou de sélectionner la durée programmée.

MISE AU REBUT

Nos **emballages** sont en matériaux écologiques qui peuvent être recyclés, remis au service de la propreté ou détruits sans risque pour l'environnement. Dans ce but, tous les matériaux d'emballage sont pourvus du marquage approprié.



Le **symbole** de la poubelle barrée figure sur le produit ou sur son emballage en application de la directive européenne 2002 / 96 / CE sur les Déchets d'Équipement Électrique et Électronique (DEEE). Cette directive sert de règlement cadre à la reprise, au recyclage et à la valorisation des appareils usagés dans toute l'Europe. Ce produit doit donc faire l'objet d'une collecte sélective. Lorsque vous ne l'utiliserez plus, remettez-le à un service de ramassage spécialisé ou à une déchèterie qui traite les DEEE.

Lorsque vous mettrez ce sèche-linge **au rebut** à la fin de sa vie utile, coupez son câble d'alimentation et cassez le dispositif de fermeture du hublot pour éviter que les enfants ne s'y enferment (risque d'asphyxie).

En mettant ce produit **au rebut** conformément aux recommandations, vous contribuerez à éviter des conséquences néfastes pour la santé et l'environnement.

Pour tout renseignement sur la mise au rebut et le recyclage de ce produit, veuillez contacter la mairie ou le service de la propreté de votre commune, ou encore le magasin dans lequel vous l'avez acheté.

TABLEAU DES CONSOMMATIONS

Ce tableau récapitule les valeurs mesurées sur un échantillon de linge pour la durée de séchage et la consommation électrique en fonction des différentes vitesses d'essorage du lave-linge.

SPK A	Charge	Vitesse d'essorage [tr/min.]	Consommation électrique [kWh]			Durée de séchage [min]		
			A++					
Programme			7 kg	8 kg	9 kg	7 kg	8 kg	9 kg
Coton standard	Complète	1000	1,72	1,97	2,17	180	195	225
	Partielle	1400	1,10	1,25	1,36	118	125	145
	Petite	1000	0,98	1,07	1,18	113	115	127
	Petite	1400	0,90	1,02	1,10	100	110	120
Coton humide pour repassage	Complète	1000	1,33	1,50	1,63	140	150	170
	Partielle	1400	0,80	0,85	1,00	82	90	110
	Petite	1400	0,62	0,65	0,82	69	74	90
Linge mixte / Synthétiques humide pour repassage	Partielle	1000	0,59	0,59	0,61	65	65	65

Mesures effectuées selon la norme EN 61121

Programme standard pour le linge en coton, conforme au règlement EU 392 / 2012 actuellement en vigueur.

Programme	Quantité de linge Charge max. / ½ charge [kg]	Durée du programme [min]	Consommation électrique [kWh]
			A++
Coton standard ☐	7/3,5	180/113	1,72/0,98
Coton standard ☐	8/4	195/115	1,97/1,07
Coton standard ☐	9/4,5	225/127	2,17/1,18

Le programme Coton standard ☐ est prévu pour le séchage du linge en coton normalement humide. C'est le programme le plus efficace pour ce type de linge en termes de consommation d'électricité.

Chez l'utilisateur, les valeurs pourront être différentes de celles indiquées dans le tableau et varier selon la nature et la quantité de linge, les fluctuations du courant électrique, la température et l'humidité ambiantes.

MODE VEILLE

Si vous ne lancez aucun programme ou ne faites rien après avoir mis le sèche-linge en marche, il se mettra automatiquement à l'arrêt au bout de 5 minutes pour économiser l'électricité. Le rétroéclairage de la touche (3) DÉPART / PAUSE va clignoter.

Pour réactiver l'afficheur, tournez le sélecteur de programme, ou appuyez sur la touche (1) MARCHÉ / ARRÊT, ou bien ouvrez le hublot. Si vous ne faites rien dans les 5 minutes qui suivent la fin du programme, l'afficheur s'éteindra aussi et le rétroéclairage de la touche (3) DÉPART / PAUSE va clignoter.

P_o = puissance pondérée en mode Arrêt [W]	< 0,5
P_I = puissance pondérée en mode Veille [W]	< 0,5
T_I = durée du mode Veille [min]	5,00

⚡ La sous-tension du réseau électrique ou des charges de linge différentes peuvent avoir une incidence sur la durée du programme ; le temps restant est mis à jour en conséquence sur l'afficheur durant le séchage.

Nous nous réservons le droit de procéder à toutes modifications utiles. D'autre part, si quelques erreurs se sont glissées dans cette notice malgré notre vigilance, nous vous prions de nous en excuser.



ENERG
енергия · ενεργεια



XXXXXX



ENERGIA · ЕНЕРГИЯ · ΕΝΕΡΓΕΙΑ
ENERGIJA · ENERGY · ENERGIE
ENERGI

XXX
kWh/annum



XXX
min/cycle*

X
kg

XX
dB

XXXXXXX

*цикъл · cyklus · portion · zklus
πρόγραμμα · ciclo · tsükkel
ohjelma · ciklus · ciklas · cikls
čiklu · cyclus · cykl · ciclu
program · torkomgång

392/2012

FICHE PRODUIT conforme au règlement n° 392/2012 de la Commission européenne

Légende

A	Modèle	XXXXXX
B	Sèche-linge à condensation Sèche-linge à évacuation	YES=OUI; NO=NON YES=OUI; NO=NON
C	Sèche-linge domestique automatique	YES=OUI; NO=NON
D	Règlement »Ecolabel Européen« n° 66/2010 CE	YES=OUI; NO=NON
E	Consommation d'électricité du programme coton standard pour une charge complète (E_{dry}) [kWh]	X,XX
F	Consommation d'électricité du programme coton standard pour une charge partielle ($E_{dry/2}$) [kWh]	X,XX
G	Consommation d'électricité en mode »Arrêt« (P_0) [W]	X,XX
H	Consommation d'électricité en mode »laissé sur Marche« (Veille) (P_v) [W]	X,XX
I	Durée du mode »laissé sur Marche« [min]	XX
J	Le programme Coton standard utilisé pour une charge complète ou une charge partielle est le programme de séchage normalisé sur lequel sont basées les informations figurant sur l'étiquette énergie et la fiche produit. Ce programme Coton standard ☐ convient au séchage du linge en coton normalement humide et il est le plus efficace en termes de consommation électrique.	
K	Durée pondérée (T_i) du programme Coton standard pour une charge complète et une charge partielle [min]	XX
L	Durée du programme Coton standard pour une charge complète (T_{dry}) et une charge partielle ($T_{dry/2}$) [min]	XX/XX
M	Efficacité moyenne de la condensation (C_{dry}) / ($C_{dry/2}$)	XX/XX
N	Efficacité pondérée de la condensation (C_i)	XX
O	Appareil encastrable	YES=OUI; NO=NON

Sur la base de 160 cycles de séchage avec le programme Coton standard ☐ pour une charge complète et une charge partielle, conformément à la norme EN61121.

La consommation réelle d'énergie par cycle dépend des conditions d'utilisation de l'appareil.

Sur une échelle allant de D (le moins efficace) à A+++ (le plus efficace).

SP15 L0 ESSENTIAL
SPHPND



680447

fr (07-19)