



---

**NOTICE D'UTILISATION**

Lave-vaisselle

FR

DFI746U

# Tables des matières

<b>Votre lave-vaisselle .....</b>	<b>3</b>	<b>Connexion WiFi .....</b>	<b>29</b>
<b>Consignes de sécurité .....</b>	<b>4</b>	Connect Life .....	29
Sécurité enfants .....	5	Préparatifs .....	29
Installation .....	5	Connexion à un réseau et appairage .....	29
Protection antidébordement .....	5	Commande à distance du lave-vaisselle .....	30
Stockage hivernal / Transport .....	5	Démarrage à distance du lave-vaisselle .....	30
Emballage .....	5	Appairage d'autres appareils .....	30
Élimination .....	6	Connexion WiFi Off / Connexion WiFi On .....	30
Symboles .....	6	Supprimer tous les appareils .....	31
<b>Avant le premier lavage .....</b>	<b>7</b>	<b>Réglages .....</b>	<b>32</b>
Dureté de l'eau .....	7	<b>Entretien et maintenance .....</b>	<b>36</b>
Réglages de base .....	8	Versez produit rinçage .....	36
Versez produit rinçage .....	9	Rajoutez du sel .....	36
Rajoutez du sel .....	9	Versez Dosage auto .....	37
Versez Dosage auto .....	10	Nettoyer les filtres .....	38
<b>Lavage plus écologique .....</b>	<b>11</b>	Nettoyage des bras gicleurs .....	39
Économie d'énergie et d'eau .....	11	Nettoyage de l'extérieur du lave-vaisselle .....	40
<b>Chargement du lave-vaisselle .....</b>	<b>12</b>	Lancez Autonettoyage .....	41
Vaisselle fragile .....	12	Éliminez les blocages .....	41
Le chargement affecte les résultats .....	12	<b>Dépannage .....</b>	<b>43</b>
Les paniers du lave-vaisselle .....	14	Généralités .....	44
Tiroir à couverts .....	14	WiFi .....	50
Panier supérieur .....	15	<b>Installation .....</b>	<b>52</b>
Panier inférieur .....	17	Consignes de sécurité .....	52
Panier à couverts .....	19	Installation .....	53
<b>Utilisation du lave-vaisselle .....</b>	<b>21</b>	Branchement à la canalisation des eaux usées .....	53
Ajoutez le détergent .....	21	Branchement à l'arrivée d'eau .....	53
Marche/Arrêt .....	22	Raccordement électrique .....	54
Sélection du programme .....	22	Ouverture push .....	54
Sélectionnez un mode de programme .....	24	<b>Service après-vente .....</b>	<b>55</b>
Sélection des options .....	25	Informations sur votre produit .....	55
Départ/Stop .....	26	Contacter le service après-vente le plus proche .....	55
Voyant d'état .....	26	Nombre de cycles .....	55
Si vous souhaitez ajouter de la vaisselle .....	27	<b>Données techniques et performances</b>	
Panne de courant .....	27	<b>énergétiques .....</b>	<b>56</b>
Une fois le programme terminé .....	27	Données techniques .....	56
Des résultats de séchage optimaux .....	27	Informations pour les consommateurs .....	56
Déchargement du lave-vaisselle .....	27	Informations pour le laboratoire d'essais .....	56
<b>Tableau des programmes .....</b>	<b>28</b>		

# Votre lave-vaisselle

Bienvenue dans la famille ASKO qui s'agrandit constamment !

Nous sommes fiers de nos appareils. Nous espérons que vous apprécierez cet appareil et qu'il vous apportera une aide de toute fiabilité pendant de nombreuses années.

Veillez lire le mode d'emploi avant l'utilisation. Il inclut des conseils généraux, des informations sur les réglages que vous pouvez réaliser et des instructions pour entretenir au mieux votre appareil.

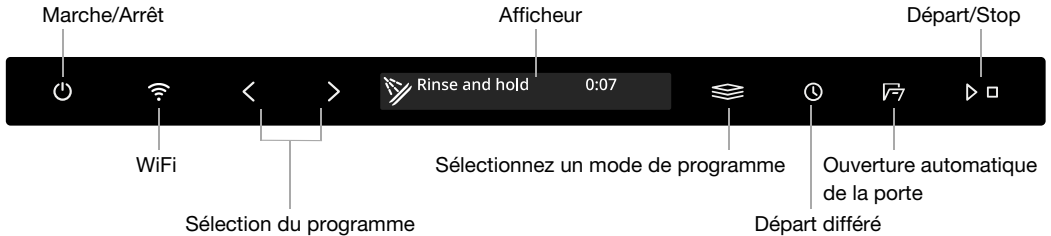

Symboles affichés :

- ☼ Versez produit rinçage
- ☼ Rajoutez du sel
- Dosage auto
- ⌚ Versez Dosage auto

- ☼ Connecté au cloud  
(Clignote lors de la connexion)
- ☼ Commande à distance active

Texte affiché :

- Nettoyer les filtres
- Lancez Autonettoyage
- Voir le chapitre *Entretien et maintenance*.

Installez le lave-vaisselle, voir chapitre *Installation*. Ouvrez ensuite la porte et appuyez sur ⌚.

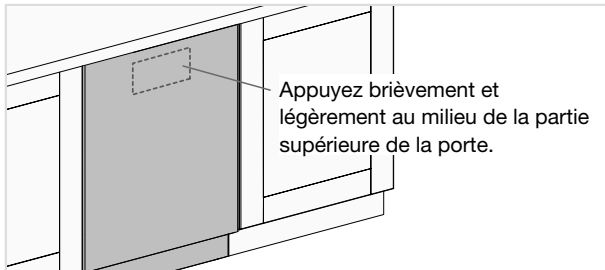

« **Welcome to your new ASKO dishwasher. This is a first time setup.** » apparaît sur l'afficheur la première fois que le lave-vaisselle est allumé. Il est important que vous choisissiez les bons réglages pour obtenir de bons résultats de lavage de la vaisselle. Voir la page 7.

Vous pouvez commander ce lave-vaisselle à distance depuis votre smartphone/tablette. Connectez le lave-vaisselle à votre réseau sans fil et appairez-le à votre smartphone/tablette afin de pouvoir le commander à distance et le démarrer à l'aide de l'application *Connect Life*. L'application peut être utilisée pour trouver des informations, modifier les réglages et surveiller le lave-vaisselle. (Le lave-vaisselle peut toujours être utilisé sans l'application.)

# Consignes de sécurité

- Lisez attentivement le mode d'emploi et conservez-le en lieu sûr !
- Nombre de couverts standards : 14
- N'utilisez jamais le lave-vaisselle pour un usage autre que ceux spécifiés dans ce mode d'emploi.
- Ne chargez pas la porte ou les paniers du lave-vaisselle avec autre chose que de la vaisselle.
- Ne laissez jamais la porte du lave-vaisselle ouverte, car quelqu'un pourrait trébucher dessus. Poussez les paniers pour les rentrer afin que le lave-vaisselle ne risque pas de basculer.
- Utilisez uniquement du détergent pour lave-vaisselle !
- Cette machine peut être utilisée par des enfants à partir de 8 ans et des personnes aux capacités physiques ou mentales réduites, souffrant de pertes de mémoire ou des personnes manquant d'expérience et de connaissances. Ces personnes doivent utiliser la machine sous surveillance ou disposer d'instructions appropriées sur la manière de l'utiliser et comprendre les éventuels risques encourus. Le nettoyage de la machine ne doit pas être effectué par des enfants sans surveillance.
- Le cordon d'alimentation endommagé ne doit être remplacé que par le service après-vente du fabricant ou par une personne possédant les mêmes qualifications professionnelles.
- Utilisez uniquement le lave-vaisselle pour nettoyer la vaisselle dans des environnements de type ménager. Tout autre usage est interdit.
- Ne placez jamais de la vaisselle contenant des résidus de solvant dans le lave-vaisselle, car cela présenterait des risques d'explosion. Ne mettez pas non plus au lave-vaisselle des plats contenant des cendres, de la cire ou des lubrifiants.
- Surveillez les enfants. Ne les laissez pas utiliser le lave-vaisselle ou jouer avec. Soyez particulièrement vigilant lorsque la porte est ouverte car il peut rester du détergent à l'intérieur ! Démarrez toujours le lave-vaisselle immédiatement après avoir ajouté le détergent.
- Le lave-vaisselle est équipé d'une source de lumière UVC.

- Une source de lumière UVC endommagée ou défectueuse ne peut être remplacée que par le service après-vente du fabricant ou par un professionnel qualifié.

## ATTENTION !

Les couteaux et autres objets pointus doivent être pointés vers le bas dans le panier à couverts ou posés à l'horizontale dans les autres paniers.

## ATTENTION !

Les enfants doivent être surveillés : le détergent pour lave-vaisselle est corrosif !

## Sécurité enfants

Vous pouvez activer le réglage Sécurité enfants automatique pour empêcher les enfants de démarrer le lave-vaisselle. Voir le chapitre *Réglages*. Vous pouvez également activer et désactiver la fonction Sécurité enfants. Appuyez simultanément sur < et  pendant trois secondes.

## Installation

Voir le chapitre *Installation*.

## Protection antidébordement

La protection antidébordement commence à pomper l'eau hors de la machine et coupe l'arrivée d'eau si le niveau d'eau dans le lave-vaisselle dépasse la norme. Si la protection antidébordement est déclenché, F54 (Trop d'eau admise) apparaît sur l'afficheur. Fermez le robinet d'eau et contactez votre service après-vente le plus proche. (Pour éviter les fuites d'eau à l'extérieur du lave-vaisselle, ne débranchez pas la fiche de la prise murale tant que le robinet d'arrivée d'eau n'a pas été fermé !)

## Stockage hivernal / Transport

Entreposez le lave-vaisselle dans un lieu non exposé au gel et évitez les transports prolongés par temps très froid. Transportez le lave-vaisselle à la verticale ou à plat sur le dos.

Manipulez les coins avant du lave-vaisselle avec soin afin qu'ils ne se plient pas, ce qui peut affecter l'ouverture de la porte.

Avant de transporter un lave-vaisselle usagé ou avant un stockage prolongé, il faut d'abord vider l'eau de la machine. Lancez le programme Autonettoyage.

## Emballage

L'emballage extérieur protège le produit pendant le transport. Le matériau d'emballage est recyclable. Séparez les différents matériaux d'emballage pour réduire l'utilisation des matières premières et les

# Consignes de sécurité

déchets. Votre concessionnaire peut récupérer l'emballage pour le recycler ou vous diriger vers le centre de recyclage le plus proche. L'emballage est composé des éléments suivants :

- Carton ondulé fabriqué jusqu'à 100 % en matières recyclées.
- Polystyrène expansé (EPS) sans chlore ou fluor ajouté.
- Supports en bois non traité.
- Plastique de protection en polyéthylène (PE).

## Élimination

Le lave-vaisselle est fabriqué et marqué en vue d'un recyclage. Lorsque le lave-vaisselle atteint le terme de sa durée de vie utile, il doit immédiatement être rendu inutilisable. Tirez le câble d'alimentation et coupez-le aussi court que possible. Retirez les sources lumineuses.

Contactez les autorités locales pour connaître le lieu et la méthode de recyclage adéquats pour le lave-vaisselle.

## Symboles

Explication des symboles apparaissant sur l'appareil.



Lisez le mode d'emploi.



Recyclez en tant que déchet électrique.

**CE** Approuvé conformément aux directives pertinentes de l'UE.

## Dureté de l'eau

Pour de bons résultats de lavage, le lave-vaisselle doit fonctionner avec de l'eau douce (eau contenant peu de minéraux). L'eau calcaire laisse un dépôt blanc sur la vaisselle et le lave-vaisselle.

### Contrôle de la dureté de l'eau

La dureté de l'eau est spécifiée à l'aide des degrés allemands de dureté de l'eau (°dH), des degrés français de dureté de l'eau (°fH), des degrés anglais de dureté de l'eau (°eH) ou des millimoles par litre (mmol/l).

Si la dureté de l'eau d'alimentation est supérieure à 5 °dH (9°fH / 6°eH / 0,9 mmol/l), l'eau doit être adoucie. Ce processus est effectué automatiquement par l'adoucisseur d'eau intégré. Pour que l'adoucisseur fonctionne de façon optimale, ses réglages doivent être ajustés en fonction de la dureté de l'eau d'alimentation. Une fois les réglages de l'adoucisseur d'eau effectués, ajoutez des doses de lessive et de produit de rinçage adaptées à l'eau douce.

Vérifiez la dureté de l'eau auprès de votre réseau de distribution.

Notez la dureté de l'eau : \_\_\_\_\_

°dH	°fH	°eH	mmol/l	Réglage recommandé
0-5	0-9	0-6	0,0-0,9	0
6-8	10-14	7-10	1,0-1,4	1
9-11	15-20	11-14	1,5-2,0	2
12-14	21-25	15-18	2,1-2,5	3
15-19	26-34	19-24	2,6-3,4	4
20-24	35-43	25-30	3,5-4,3	5
25-29	44-52	31-36	4,4-5,2	6
30-39	53-70	37-49	5,3-7,0	7
40-49	71-88	50-61	7,1-8,8	8
50	89	62	8,9	9

Si la dureté de l'eau dépasse 50°dH (89°fH / 62°eH / 8,9 mmol/l), nous vous recommandons de brancher un adoucisseur d'eau externe.

### Augmentation de la consommation pendant la régénération

L'adoucisseur d'eau intégré du lave-vaisselle est régulièrement régénéré afin de conserver sa fonction. La régénération prolonge le programme de lavage et augmente la consommation d'énergie et d'eau. La fréquence de régénération de l'adoucisseur d'eau du lave-vaisselle dépend du réglage sélectionné.

Exemple : Si le programme Eco est exécuté avec une dureté de l'eau de 14°dH (25°fH / 18°eH / 2,5 mmol/l), l'adoucisseur d'eau est régénéré à intervalles réguliers (après 7 cycles de lavage), la consommation d'énergie augmente de 0,015 kWh, la consommation d'eau augmente de 2,3 litres et la durée du programme est prolongée de 3 minutes. La régénération a lieu pendant le lavage principal du programme.

# Avant le premier lavage

## ATTENTION !

L'eau calcaire laisse un dépôt blanc sur la vaisselle et à l'intérieur du lave-vaisselle. Il est donc important que vous sélectionniez le réglage correct pour l'adoucisseur d'eau ! Voir Dureté de l'eau.

N'utilisez jamais le lave-vaisselle avec un compartiment à sel vide si la dureté de l'eau d'alimentation dépasse 5°dH (9°fH / 6°eH / 0,9 °fH).

## Réglages de base

Ouvrez la porte. Appuyez sur .

« **Welcome to your new ASKO dishwasher. This is a first time setup.** » apparaît sur l'afficheur. Il est important que vous choisissiez les bons réglages pour obtenir de bons résultats de lavage de la vaisselle.

Sélectionnez le réglage avec < ou >. Confirmez le réglage sélectionné avec .

Réglages	
<b>1. Langage (Langue)</b>	Sélectionnez la langue d'affichage.
<b>2. Liquide rinçage</b> 0/1/2/3/4/5 <i>Présélectionné à l'usine : 4</i>	Le séchage est plus rapide et le résultat meilleur si vous utilisez un produit de rinçage. Vous pourrez également obtenir un meilleur résultat de lavage de la vaisselle et des plats impeccables et sans taches. Le liquide de rinçage peut être dosé de 0 (Désactivé) à 5 (Dosage élevé).
<b>3. Dureté de l'eau</b> 0/1/2/3/4/5/6/7/8/9 <i>Présélectionné à l'usine : 4</i>	Ajustement de l'adoucisseur d'eau. Sélectionnez un réglage en fonction de la dureté de l'eau d'alimentation. Il est important que ce réglage soit correct ! <i>Pour une alimentation en eau d'une dureté inférieure à 6°dH (10°fH / 7°eH / 1,0 mmol/l), sélectionnez 0. L'adoucisseur d'eau est désactivé et aucun sel ne doit être ajouté.</i>
<b>4. TAB On/Off</b> <i>Présélectionné à l'usine : Off</i>	Activez ce réglage lorsque vous utilisez un détergent Tout-en-1 qui contient un produit de rinçage. Ce réglage réduit le dosage du produit de rinçage et affecte la fréquence à laquelle l'adoucisseur intégré du lave-vaisselle est régénéré.
<b>5. Dosage auto</b> 0 ml - 40 ml <i>Présélectionné à l'usine : 0 ml (Off)</i>	Activez ce réglage si vous souhaitez utiliser la distribution automatique de la lessive. Le dosage exact dépend du programme en cours d'exécution. Pour le programme Auto, le dosage dépend également de la saleté de la vaisselle.

Pour changer le réglage sélectionné, consultez le chapitre Réglages.



## \* Versez produit rinçage

Remplissez le compartiment du liquide de rinçage avec un produit de rinçage si vous avez sélectionné Liquide rinçage 1 - 5.

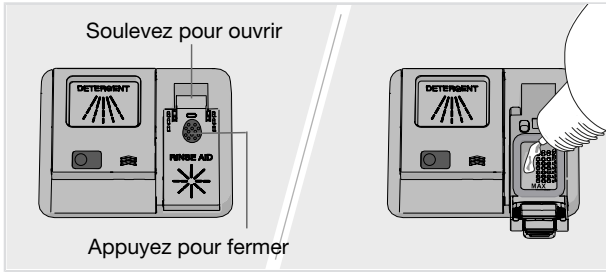

1. Ouvrez le couvercle du compartiment du liquide de rinçage.
2. Ajoutez avec précaution du produit de rinçage jusqu'au niveau portant la marque **MAX**.
3. Essuyez les éventuelles éclaboussures de liquide de rinçage autour du compartiment.
4. Fermez solidement le couvercle.

## ⊞ Rajoutez du sel

Ajoutez du sel dans le compartiment à sel si vous avez sélectionné Dureté de l'eau 1 - 9.

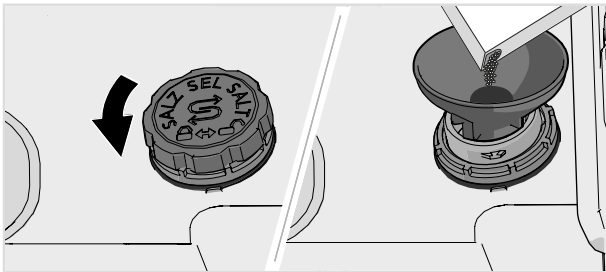

1. Retirez le couvercle du compartiment à sel en le faisant tourner dans le sens inverse des aiguilles d'une montre.
2. Placez l'entonnoir livré avec le lave-vaisselle dans l'orifice de remplissage du compartiment de sel. Versez d'abord environ 1 l d'eau.
3. Ajoutez suffisamment de sel pour remplir le compartiment à sel (max. 750 grammes). Utilisez du sel spécial pour lave-vaisselle.
4. Essuyez l'excédent de sel afin de pouvoir revisser fermement le bouchon.

## ⚠ ATTENTION !

Pour éviter le risque de taches de rouille, lancez un programme de lavage immédiatement après avoir ajouté du sel.

# Avant le premier lavage

## Versez Dosage auto

Remplissez le compartiment du distributeur automatique de lessive avec de la lessive liquide lave-vaisselle si vous avez activé le réglage Dosage auto.

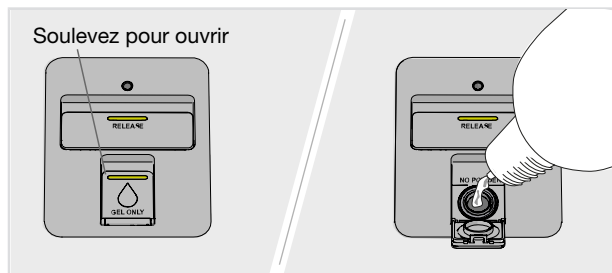

1. Ouvrez le couvercle du compartiment de dosage automatique de lessive liquide lave-vaisselle.
2. Ajoutez soigneusement la lessive liquide lave-vaisselle jusqu'au niveau marqué **MAX**.
3. Nettoyez tout excès de lessive liquide lave-vaisselle à l'extérieur du compartiment.
4. Fermez solidement le couvercle.

## REMARQUE

Mettez uniquement de la lessive liquide lave-vaisselle dans le compartiment de dosage automatique ! N'utilisez pas détergent en poudre pour lave-vaisselle. N'utilisez pas de liquide vaisselle car la mousse qui se formerait empêcherait le lave-vaisselle de fonctionner correctement.

Certaines lessives liquides lave-vaisselle sont épaisses et ne conviennent pas au compartiment de dosage automatique. Dans ce cas, utilisez le compartiment à détergent manuel. Voir les recommandations du fabricant de détergents.

## Dosage de la lessive liquide lave-vaisselle

La lessive liquide lave-vaisselle est distribuée pendant le lavage principal pour tous les programmes, à l'exception de Autonettoyage. Une petite quantité supplémentaire de lessive liquide lave-vaisselle est également distribuée pendant le pré-lavage dans les programmes suivants :

Auto

Universel

Intensif

Durée programmée 2:00, 2:30

## Économie d'énergie et d'eau

Lors de l'utilisation du lave-vaisselle dans une résidence, la consommation d'énergie et d'eau est généralement moindre que pour le lavage de la vaisselle à la main .

### **Ne rincez pas à l'eau courante**

Ne rincez pas la vaisselle sous le robinet car cela augmente la consommation d'énergie et d'eau. Éliminez simplement un maximum de restes de nourriture avant de charger le lave-vaisselle.

### **Choisissez un détergent vert**

Lisez la déclaration relative à la protection de l'environnement sur l'emballage !

Une quantité excessive de détergent, de produit de rinçage et de sel peut nuire à l'efficacité du lavage et entraîne également un impact plus important sur l'environnement.

### **Utilisez le lave-vaisselle lorsqu'il est complètement chargé**

Économisez de l'énergie et de l'eau en attendant que le lave-vaisselle soit plein avant de lancer un programme (voir le nombre de couverts standard). Utilisez le programme Prérinçage pour rincer la vaisselle en cas d'odeurs désagréables.

Vous pouvez également utiliser le programme Anti-odeur pour éviter les mauvaises odeurs de vaisselle sale laissée dans le lave-vaisselle.

### **Utilisez des programmes à basse température**

Si la vaisselle n'est pas très sale, vous pouvez choisir un programme utilisant une température plus basse.

### **Sélectionnez le programme de lavage – Eco**

Ce programme est approprié pour le lavage de vaisselle normalement sale et présente la meilleure efficacité en termes de consommation combinée d'énergie et d'eau. Ce programme est utilisé pour évaluer la conformité à la législation de l'UE concernant l'écoconception.

Le programme de lavage est conçu pour laver avec efficacité en utilisant aussi peu d'énergie et d'eau que possible. Le programme lave à basse température pendant un long moment.

### **Sélectionnez l'option – Ouverture automatique de la porte**

Vous obtiendrez de meilleurs résultats de séchage si vous utilisez l'option Ouverture automatique de la porte qui ouvre automatiquement la porte du lave-vaisselle. Attendez que le lave-vaisselle indique que le programme est terminé et que la vaisselle ait refroidi avant de décharger le lave-vaisselle.

### **Raccordez à l'arrivée d'eau froide**

Branchez le lave-vaisselle sur l'arrivée d'eau froide si le bâtiment est chauffé au fioul, à l'électricité ou au gaz.

### **Branchement à l'arrivée d'eau chaude**

Branchez le lave-vaisselle sur l'arrivée d'eau chaude (max. 70 °C) si le bâtiment utilise un chauffage écoénergétique tel que le chauffage urbain, l'énergie solaire ou géothermique. Un raccordement à l'eau chaude réduit la consommation d'électricité du lave-vaisselle.

## REMARQUE

Ne dépassez pas la température autorisée de l'arrivée d'eau. Certains matériaux utilisés dans certains ustensiles de cuisson ne résistent à une chaleur élevée. Voir *Vaisselle fragile* dans le chapitre *Chargement du lave-vaisselle*.

# Chargement du lave-vaisselle

## Vaisselle fragile

Certains ustensiles ne sont pas lavables au lave-vaisselle. Il peut y avoir plusieurs raisons à cela. Certains matériaux ne peuvent supporter une chaleur trop élevée, d'autres risquent d'être endommagés par la lessive pour lave-vaisselle.

Faites preuve de prudence avec, par exemple, les objets faits à la main, les décorations fragiles, le cristal/la verrerie, les objets en argent, cuivre, étain, aluminium, bois et plastique. Recherchez le marquage « Lavable en lave-vaisselle ».

### Décorations fragiles

La porcelaine ornée de décorations sur le vernis (qui sont rugueuses au toucher) ne doit pas être lavée au lave-vaisselle.

### Cristal/Verre

Lavez les objets fragiles en cristal/verre en utilisant le programme de lavage doux Verres cristal. N'oubliez pas d'utiliser une petite quantité de détergent et de placer les objets de sorte qu'ils ne risquent pas de se toucher pendant le lavage.

Le séchage est plus rapide et le résultat meilleur si vous utilisez un produit de rinçage. Vous pourrez également obtenir un meilleur résultat de lavage de la vaisselle et des plats impeccables et sans taches.

*Les objets en verre peints à la main, ainsi que les objets anciens et très fragiles, ne doivent pas être lavés dans un lave-vaisselle.*

### Argent

Les objets en argent et en acier inoxydable ne doivent pas s'entrechoquer car l'argent risque de se décolorer.

Afin d'éviter les marques et l'oxydation, séparez les plats fabriqués en différents métaux, tels que l'argent, l'acier inoxydable et l'aluminium.

### Aluminium

L'aluminium risque de se ternir si vous le lavez au lave-vaisselle. Toutefois, les ustensiles en aluminium de bonne qualité peuvent passer au lave-vaisselle, même s'ils se terniront légèrement.

### Couverts avec manches collés

Certains types de colle ne sont pas compatibles avec le lave-vaisselle. Les manches risquent alors de se décoller.

## Le chargement affecte les résultats

Chargez soigneusement la vaisselle afin d'obtenir les meilleurs résultats de lavage et de séchage avec une consommation minimale d'énergie et d'eau. Donnez à votre lave-vaisselle les meilleures conditions possibles pour atteindre et laver toutes les surfaces et pour sécher la vaisselle aussi efficacement que possible.

- Toutes les surfaces sales doivent être orientées vers l'intérieur et vers le bas !
- Ne placez pas les plats les uns sur les autres ou les uns dans les autres.
- Placez les articles incurvés, tels que les tasses, de sorte que l'eau de rinçage puisse s'écouler. Cela est également important pour les objets en plastique.
- Vérifiez que les petits objets ne risquent pas de tomber à travers le panier du lave-vaisselle ; placez-les dans le tiroir à couverts.

# Chargement du lave-vaisselle

## REMARQUE

Vérifiez que les bras gicleurs peuvent tourner.

# Chargement du lave-vaisselle

## Les paniers du lave-vaisselle

Le lave-vaisselle est équipé d'un tiroir à couverts, d'un panier supérieur et d'un panier inférieur avec panier à couverts.

*L'apparence des paniers peut varier en fonction de la configuration du lave-vaisselle.*

## Tiroir à couverts

Le tiroir à couverts peut accueillir les couteaux, les louches, les fouets, la coutellerie de service et des objets similaires.

Évitez de placer des objets hauts dans le tiroir à couverts. Ils peuvent bloquer le bras gicleur pour tiroir à couverts.

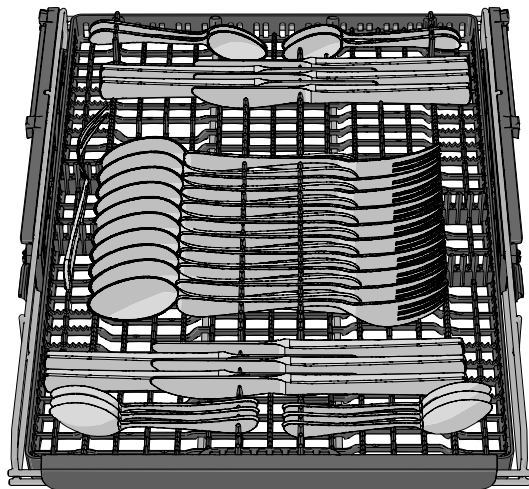

### Élévation du tiroir à couverts

1. Sortez le tiroir à couverts.
2. Tirez vers l'avant les deux poignées de verrouillage situées de chaque côté pour monter le tiroir à couverts.

### Abaissement du tiroir à couverts

1. Vérifiez que le panier supérieur est sur la position basse.
2. Sortez le tiroir à couverts.
3. Glissez les deux poignées de verrouillage, situées de chaque côté, vers le bas et vers l'arrière pour abaisser le tiroir à couverts.

# Chargement du lave-vaisselle

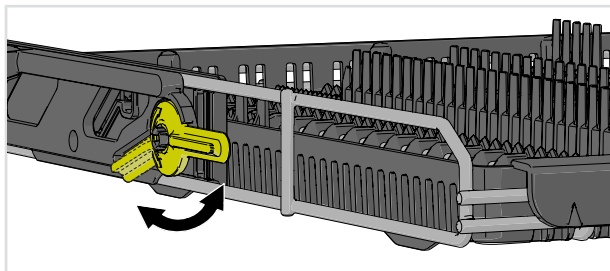

## Panier supérieur

Placez les verres, les tasses, les bols, les petites assiettes et les soucoupes dans le panier supérieur. Toutes les surfaces sales doivent être orientées vers l'intérieur et vers le bas ! Placez les verres à pied sur le support pour verres à pied et les couteaux dans le porte-couteaux sur la droite.

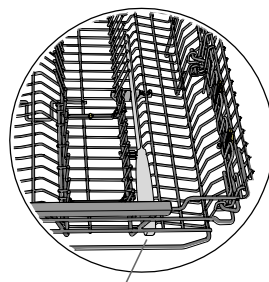
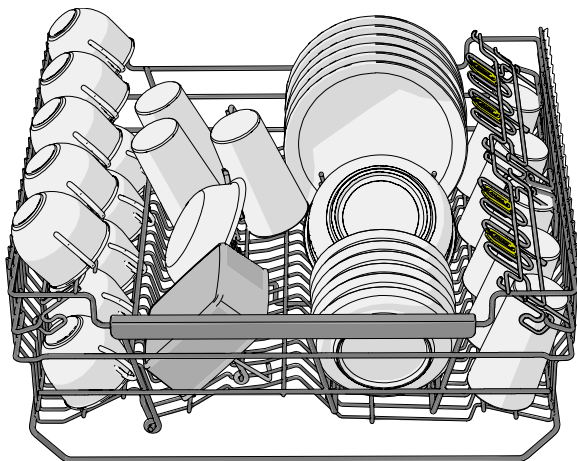

Porte-couteaux

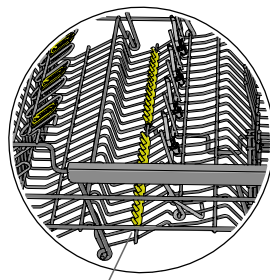
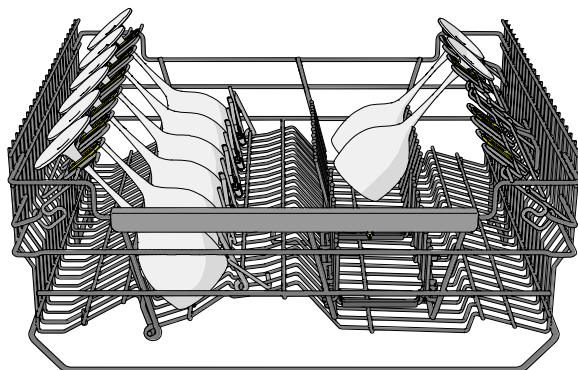

Des supports supplémentaires pour les verres à vin peuvent être installés. (À l'intérieur du sac en plastique inclus.)

# Chargement du lave-vaisselle

## Picots à assiettes réglables

Les picots à assiettes réglables peuvent être rapprochés pour s'adapter à la vaisselle.

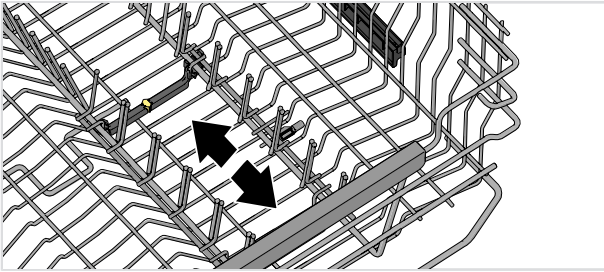

## Élévation du panier supérieur

1. Sortez le panier supérieur.
2. Saisissez les côtés du panier supérieur des deux mains et soulevez-le.

## Abaissement du panier supérieur

1. Sortez le panier supérieur.
2. Saisissez les côtés du panier supérieur avec les deux mains et appuyez sur les deux poignées de verrouillage pour abaisser le panier supérieur.

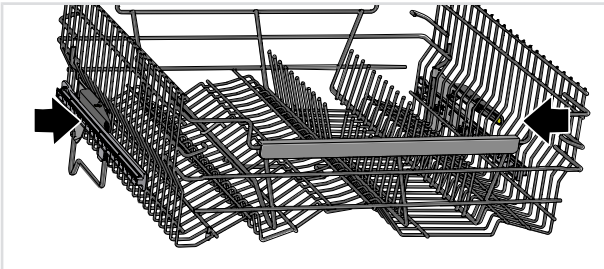



## Panier inférieur

Placez dans le panier inférieur : les assiettes, les plats à four et plats de service, les casseroles et les couverts rangés dans le panier à couverts.

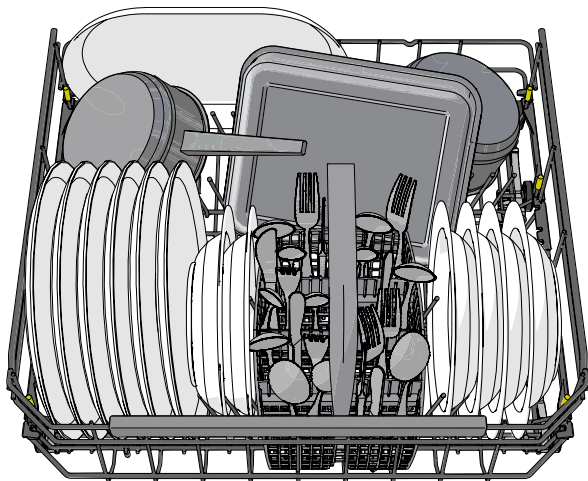

### Picots à assiettes réglables

Les picots à assiettes réglables peuvent être ajustés en fonction de la vaisselle. Relâchez les picots à assiettes en les poussant vers l'intérieur avant de les repositionner. Vous pouvez également rabattre les picots à assiettes pour faciliter le chargement des casseroles et saladiers.

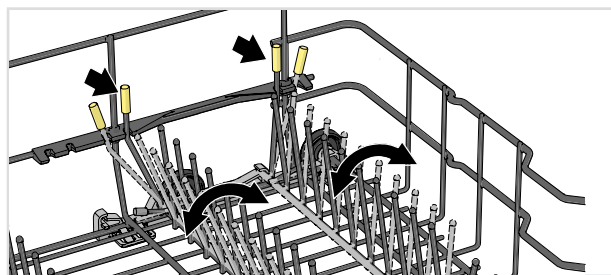

À l'arrière du côté droit du panier inférieur, les picots à assiettes peuvent être rapprochés pour augmenter l'espace et accueillir un plat en grès ou une casserole profonde, par exemple.



# Chargement du lave-vaisselle

## Support pour vases et bouteilles

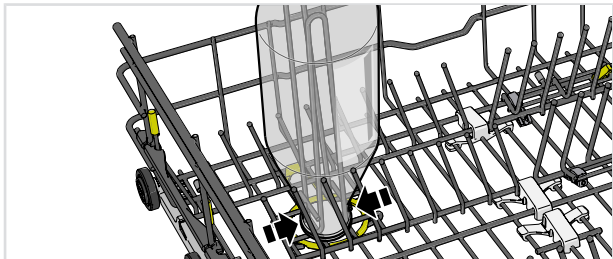

## Zones de puissance adaptables

Les deux zones de puissance adaptables du lave-vaisselle peuvent être ouvertes dans deux positions différentes ou éteintes.

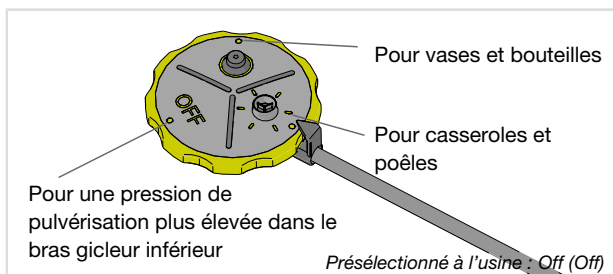

Laissez les zones de puissance ouvertes si vous voulez un débit d'eau accru là où vous avez placé, par exemple, des casseroles et des poêles ou des vases et des bouteilles. Éteignez les zones de puissance du lave-vaisselle si vous souhaitez une pression de pulvérisation plus élevée dans le bras gicleur inférieur.

## Lavage des grandes assiettes

Vous pouvez ajuster le panier inférieur pour les assiettes d'un diamètre de 25-31 cm en déplaçant les picots à assiettes réglables et leurs fixations pour augmenter la distance entre les rangées de picots.

# Chargement du lave-vaisselle

## Accessoire

Achetez un support pour verres à vin pouvant recevoir six verres <sup>1)</sup> à vin hauts. Le support pour verres à vin est conçu pour garantir des résultats de lavage et de séchage optimaux avec des verres à vin hauts. Le support pour verres à vin se place dans la section arrière du panier inférieur. Cet accessoire est disponible chez le vendeur du lave-vaisselle.

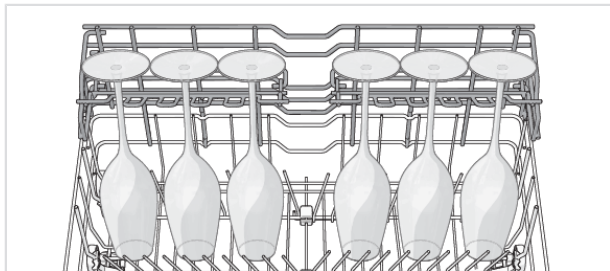

## Panier à couverts

Placez les couverts manches tournés vers le bas, à l'exception des couteaux et espacez-les autant que possible. Vérifiez que les cuillères ne soient pas collées entre elles.

Il est recommandé de placer le panier à couverts au milieu et à l'avant du panier inférieur afin d'optimiser les performances de lavage de la zone de pulvérisation destinée exclusivement au panier à couverts.

## ATTENTION !

Les couteaux et autres ustensiles pointus doivent être placés horizontalement dans les paniers à couverts spéciaux du lave-vaisselle.

## Partie rabattable pour petits articles

Le panier à couverts est doté d'une section rabattable au milieu pour les petits objets ou les petites tiges (comme les accessoires de fouet électrique).

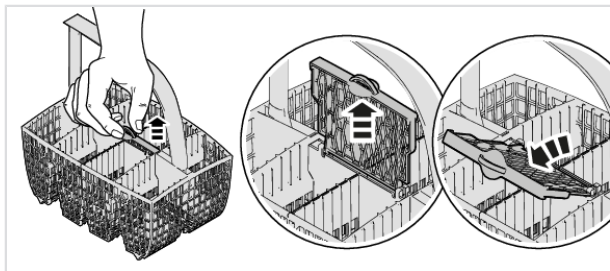

<sup>1)</sup> Hauteur : max. 25 cm. Diamètre: max. 7,5 cm

# Chargement du lave-vaisselle

## Accessoire

Achetez un panier à couteaux supplémentaire. Le panier à couteaux supplémentaire est flexible et peut être démonté et attaché au panier inférieur ou au grand panier à couteaux pour composer un panier à couteaux encore plus grand. Cet accessoire est disponible chez le vendeur du lave-vaisselle.

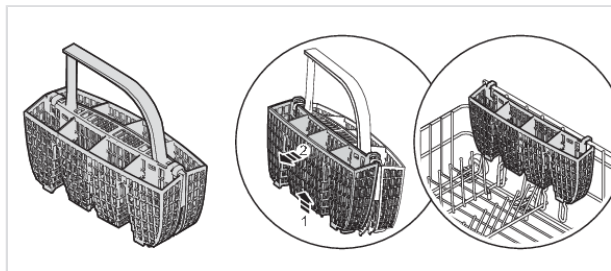

## Ajoutez le détergent

Vous avez deux options pour ajouter de la lessive – manuelle ou automatique. Pour activer Dosage auto, reportez-vous au chapitre *Réglages*. Le compartiment à lessive manuel peut être utilisé comme complément même lorsque Dosage auto est activé (pour l'eau de Javel, par exemple, ou si le compartiment du distributeur automatique de lessive est vide).

Suivez les instructions figurant sur l'emballage du détergent. Ce lave-vaisselle est équipé d'un adoucisseur d'eau. Il convient donc d'utiliser des doses de détergent et de produit de rinçage adaptées à l'eau douce.

N'ajoutez pas de lessive au compartiment à lessive manuel lorsque vous utilisez le distributeur automatique de lessive ! Une quantité excessive de lessive peut nuire à l'efficacité du lavage et entraîne également un impact plus important sur l'environnement.

### Compartiment à détergent manuel

Le compartiment pour détergent doit être sec quand vous ajoutez du détergent.

Si du détergent pour lave-vaisselle en poudre ou liquide est utilisé, ajoutez une petite quantité de détergent dans le compartiment pour détergent de pré-lavage.

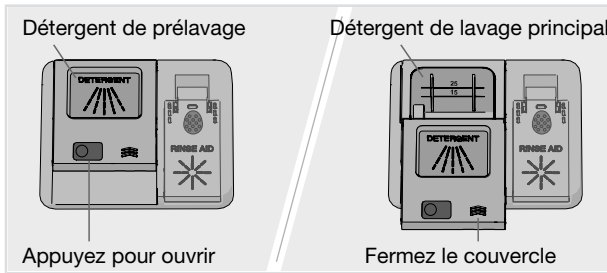

## REMARQUE

Utilisez uniquement du détergent pour lave-vaisselle ! N'utilisez pas de lessive liquide pour le linge car la mousse qui se forme empêche le lave-vaisselle de fonctionner correctement.

### Détergent Tout-en-1

Il existe de nombreux types de détergents Tout-en-1 sur le marché. Lisez attentivement les instructions de ces produits.

Activez le réglage TAB lorsque vous utilisez un détergent Tout-en-1 qui contient un produit de rinçage.

Les tablettes pour lave-vaisselle ne sont pas recommandées pour les programmes courts (moins de 75 minutes). Utilisez de préférence du détergent pour lave-vaisselle en poudre ou liquide.

## REMARQUE

Les meilleurs résultats de lavage et de séchage sont obtenus en utilisant un détergent normal pour lave-vaisselle avec un produit de rinçage et du sel distribués séparément.

Contactez le fabricant du détergent si vous avez des questions sur le détergent.

# Utilisation du lave-vaisselle



## Marche/Arrêt

Ouvrez la porte et appuyez sur . Ouvrez également le robinet d'eau s'il est fermé.

## Sélection du programme

Eco est toujours présélectionné. Pour sélectionner un autre programme, appuyez sur < ou > jusqu'à ce que le programme souhaité apparaisse sur l'afficheur.

Choisissez un programme convenant au type de vaisselle et à son degré de salissure.

### Eco

Ce programme est approprié pour le lavage de vaisselle normalement sale et présente la meilleure efficacité en termes de consommation combinée d'énergie et d'eau. Ce programme est utilisé pour évaluer la conformité à la législation de l'UE concernant l'écoconception.

Vous pouvez lire de plus amples informations sur le lavage plus écologique au chapitre *Lavage plus écologique*.

Pour de la vaisselle très sale avec beaucoup de graisse, un programme avec des températures plus élevées doit être utilisé.

### Auto

Le lave-vaisselle détecte le degré de salissure de la vaisselle et ajuste la consommation d'eau et la température en conséquence. Lorsque la machine vient d'être installée, le programme doit être utilisé cinq fois avant d'être parfaitement adapté et de produire le meilleur résultat.

Si une dose de Dosage auto est activée, le dosage de la lessive liquide lave-vaisselle est également ajusté.

### Universel

Un programme efficace pour l'usage quotidien et qui permet d'éliminer les restes légèrement deséchés. (Ce programme n'est pas destiné aux aliments brûlés, par exemple dans les plats à four.)

### Intensif

Un programme à haute température permettant de dissoudre la graisse sur de la vaisselle très sale, notamment les casseroles, les cocottes et les plats qui vont au four. Si ces ustensiles ne remplissent pas entièrement le lave-vaisselle, il est possible d'ajouter des assiettes ou d'autres ustensiles.



## Rapide pro<sup>2)</sup>

Un programme rapide et efficace qui permet d'éliminer les restes légèrement desséchés. (Ce programme n'est pas destiné aux aliments brûlés, par exemple dans les plats à four.)

L'option Ouverture automatique de la porte est importante pour assurer des résultats de séchage optimaux.



## Préchauffé (30 min + 20 min)

Un programme de lavage avec une phase de préchauffage (l'eau est chauffée pendant 30 min) et une phase de lavage (la vaisselle est lavée pendant 20 min). Ce programme est conçu pour vous offrir un cycle de lavage rapide pouvant être lancé dans les 180 minutes qui suivent la fin de la phase de préchauffage.

Étape 1 : pour démarrer la phase de préchauffage, appuyez sur ► □. Fermez la porte. (Les bras gicleurs tournent et le voyant d'état est allumé en rouge pendant le préchauffage de l'eau.) Attendez que le voyant d'état devienne bleu. Lorsque vous ouvrez la porte, l'afficheur indique « Phase de préchauffage terminée », ce qui signifie que la phase de lavage peut être lancée dans les 180 minutes.

Vous pouvez charger la vaisselle pendant la phase de préchauffage. Ce programme n'est pas destiné à la vaisselle comportant des résidus desséchés. N'oubliez pas d'éliminer un maximum de restes de nourriture avant de charger le lave-vaisselle.

Étape 2 : pour lancer la phase de lavage, appuyez sur ► □.



## Verres cristal

Un programme de lavage doux à basse température pour le lavage d'objets fragiles en cristal/verre. N'oubliez pas d'utiliser une petite quantité de détergent et de placer les objets de sorte qu'ils ne risquent pas de se toucher pendant le lavage. Voir également *Vaisselle fragile* dans le chapitre *Chargement du lave-vaisselle*. Les objets en porcelaine qui viennent juste d'être utilisés et sans restes séchés peuvent aussi être lavés avec ce programme.



## Durée programmée

Le programme s'adapte à la durée spécifiée ou à l'heure de fin programmée. Avec ce programme, il est important de choisir une durée de lavage adaptée au degré de salissure de la vaisselle.

Appuyez sur ⌚ pour définir la durée du programme souhaitée.

0:15-0:45	Vaisselle légèrement sale
1:00-1:30	Vaisselle normalement sale
2:00-2:30	Vaisselle très sale



## Hygiène

Ce programme est idéal en cas d'exigences élevées en matière d'hygiène, par exemple, pour les biberons et les planches à découper. La température est élevée à la fois pour le lavage principal et pour le rinçage final.

<sup>2)</sup> Lorsqu'il est combiné avec Vitesse, le programme est raccourci (39 minutes).

# Utilisation du lave-vaisselle



## Plastique

Programme destiné au lavage des objets en plastique pouvant passer au lave-vaisselle. Ce programme possède un cycle de séchage particulièrement long. Il est également possible de laver de la porcelaine et des verres.



## Prérinçage

Permet de rincer la vaisselle en attendant que le lave-vaisselle soit complètement chargé.



## Autonettoyage

Programme d'autonettoyage pour le nettoyage hygiénique de la cuve du lave-vaisselle, des bras gicleurs et des tuyaux gicleurs.

Ce programme doit être exécuté (sans vaisselle dans la machine) en utilisant une lessive pour lave-vaisselle normale ou de l'acide citrique – ajoutez-la au compartiment à lessive manuel du lave-vaisselle. (La lessive n'est pas automatiquement éliminée avec la fonction Dosage auto.) Des nettoyants spéciaux pour lave-vaisselle sont également disponibles sur le marché. Pour l'élimination des dépôts de calcaire, voir *Cuve du lave-vaisselle* au chapitre *Entretien et maintenance*.



## 1/2 charge Bas

Il est possible d'utiliser ce programme pour laver uniquement des assiettes et des couverts placés dans le panier inférieur. Il est possible de placer également de la vaisselle peu sale dans le panier supérieur.



## 1/2 charge Haut

Il est possible d'utiliser ce programme pour laver uniquement des tasses et des verres placés dans le panier supérieur. Il est possible de placer également de la vaisselle peu sale dans le panier inférieur.

## 72h

### Anti-odeur<sup>3)</sup>

Ce programme empêche les mauvaises odeurs de la vaisselle sale laissée dans le lave-vaisselle. Seul le ventilateur du lave-vaisselle est activé (à intervalles réguliers pendant une période de 72 heures).



## Sélectionnez un mode de programme

Appuyez sur  pour faire défiler les modes de programme disponibles. Le symbole est faiblement éclairé dans les modes de programme disponibles et brillent davantage lorsqu'un mode de programme a été activé. (Les modes de programme que vous pouvez sélectionner varient d'un programme à l'autre.)

### ►► Vitesse

La durée du programme est écourtée, mais le lave-vaisselle utilise plus d'énergie.



### Vert

Le lave-vaisselle utilise moins d'énergie et d'eau.

<sup>3)</sup> Activez *Contrôle odeurs* dans le *Menu Réglages* du lave-vaisselle. Voir le chapitre *Réglages*.



## **Nuit**

Niveau de bruit plus bas pendant le programme de lavage. La durée du programme est prolongée.



## **Intensif**

La température plus élevée dissout la graisse sur la vaisselle très sale, mais le lave-vaisselle consomme plus d'énergie et d'eau. La durée du programme est prolongée.

## **Nettoyage UV**

L'eau du rinçage final est aseptisée avec de la lumière UV et de la chaleur pour tuer les micro-organismes. Le lave-vaisselle consomme plus d'énergie et la durée du programme est allongée.

## Sélection des options

Les options disponibles sont faiblement éclairées. Sélectionnez les options ( ,  ) pour les activer. Les options brillent davantage lorsqu'elles sont activées. (Les options que vous pouvez sélectionner varient d'un programme à l'autre.)

### **Ouverture automatique de la porte**

La porte du lave-vaisselle s'ouvre automatiquement, ce qui écourte la durée du programme et permet d'obtenir de meilleurs résultats de séchage. Attendez que le lave-vaisselle indique que le programme est terminé et que la vaisselle a refroidi avant de décharger le lave-vaisselle.

Le temps de séchage de l'option Ouverture automatique de la porte varie (de 5 à 90 minutes) en fonction du modèle, du programme et de la température du rinçage final.

L'option Ouverture automatique de la porte est présélectionnée pour certains programmes.

## REMARQUE



Pour obtenir des résultats de séchage optimaux, ne fermez pas la porte avant que la phase de séchage soit terminée et que la machine se soit arrêtée automatiquement.

## **ATTENTION !**

La porte du lave-vaisselle ne doit pas être bloquée ou fermée lorsqu'elle s'ouvre automatiquement. Ceci risquerait d'endommager le verrou de la porte. Attendez au moins 5 minutes avant de fermer la porte.

## **Départ différé**

Lorsque vous sélectionnez Départ différé, le lave-vaisselle démarre 1-24 heures après que vous avez appuyé sur  et fermé la porte.

1. Appuyez une fois sur  pour activer Départ différé. Appuyez plusieurs fois sur le bouton ou maintenez-le enfoncé pour définir le nombre d'heures souhaité.
2. Appuyez sur  et fermez la porte. Le compte à rebours commence et le lave-vaisselle démarre lorsqu'il est arrivé à son terme.

Si vous souhaitez annuler l'option Départ différé, ouvrez la porte, puis appuyez sur  pendant trois secondes.

# Utilisation du lave-vaisselle

## ▷ □ Départ/Stop

Appuyez sur ▷ □ jusqu'à ce l'afficheur indique « Départ programme, fermez la porte ». Cela indique que le lave-vaisselle est prêt à démarrer. Fermez la porte correctement sinon le lave-vaisselle ne démarrera pas.

Si le lave-vaisselle n'est pas démarré ou si la porte n'est pas fermée dans les 2 minutes suivant la dernière pression sur le panneau de commande, la machine s'éteint.

Pour démarrer le lave-vaisselle à distance, voir le chapitre *Connexion WiFi*.

## Arrêt ou modification d'un programme

Pour changer de programme après le démarrage du lave-vaisselle, ouvrez la porte, puis appuyez sur le bouton ▷ □ et maintenez-le enfoncé pendant trois secondes. Ajoutez du détergent si le couvercle du distributeur de détergent s'est ouvert. Choisissez ensuite un nouveau programme, appuyez sur ▷ □ et fermez la porte.

## Temps restant

Une fois que vous avez choisi un programme, un mode de programme et des options, le temps du programme lors de la dernière utilisation est affiché.

## Voyant d'état

Le voyant d'état en bas du lave-vaisselle fournit des informations en utilisant 3 couleurs différentes.

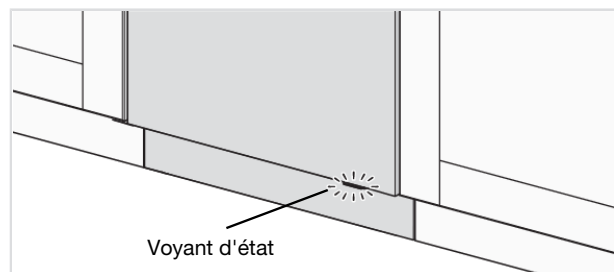

### Bleu - Chargement supplémentaire possible

Le programme a démarré, mais il est encore possible d'ajouter de la vaisselle.

### Rouge - Chargement supplémentaire impossible

Il ne faut plus ajouter de vaisselle (risque de résultat de lavage médiocre).

*Un voyant clignotant indique que la porte a été ouverte pendant qu'un programme était en cours. S'il clignote lorsque la porte est fermée, une erreur s'est produite. Voir le chapitre Dépannage.*

### Vert - Déchargez

Le programme de lavage est terminé. Le voyant d'état reste allumé pendant 15 minutes.

### Bleu/vert clignotant

Le voyant d'état clignote en bleu/vert pour indiquer que le démarrage à distance est activé.

## Si vous souhaitez ajouter de la vaisselle<sup>4)</sup>

Ouvrez la porte. Le lave-vaisselle s'arrête automatiquement. Ajoutez la vaisselle et fermez la porte. Après un instant, le lave-vaisselle poursuit le programme.

Si le programme de lavage a été démarré à distance, le programme interrompu reprendra une fois la porte fermée. Vous pouvez surveiller le lave-vaisselle à l'aide de l'application *Connect Life* et arrêter le programme à distance, bien que vous ne puissiez pas le redémarrer à distance.

## Panne de courant

Si le lave-vaisselle est éteint en raison d'une panne de courant lorsqu'un programme de lavage est en cours d'exécution, le programme reprend lorsque le courant est rétabli. Si l'alimentation est coupée pendant le séchage, le programme est interrompu.

Si le programme de lavage a été démarré à distance et ne s'est pas terminé, il reprendra une fois le courant rétabli. Vous pouvez surveiller le lave-vaisselle à l'aide de l'application *Connect Life* et arrêter le programme à distance, bien que vous ne puissiez pas le redémarrer à distance.

Si la porte est ouverte pendant plus de 2 minutes pendant le séchage, le programme est interrompu.

## Une fois le programme terminé

La fin du programme est indiquée par un court signal sonore. Le chapitre *Réglages* décrit comment changer cette fonction.

La fin du programme est aussi indiquée par le voyant d'état qui devient vert.

Une fois la porte du lave-vaisselle ouverte et le programme terminé, « Programme terminé » apparaît sur l'afficheur.

Le lave-vaisselle s'éteint automatiquement après la fin du programme. Fermez le robinet d'eau après chaque utilisation.

## Des résultats de séchage optimaux

- Chargez entièrement le lave-vaisselle.
- Placez les articles incurvés, tels que les tasses, de sorte que l'eau de rinçage puisse s'écouler. Cela est également important pour les objets en plastique.
- Rajoutez du produit de rinçage ou augmentez son dosage.
- Activez l'option Ouverture automatique de la porte.
- Laissez la vaisselle refroidir avant de décharger le lave-vaisselle.

## Déchargement du lave-vaisselle

La porcelaine chaude est fragile. Laissez la vaisselle refroidir dans le lave-vaisselle avant de la sortir.

Déchargez d'abord le panier inférieur afin d'éviter que les gouttes d'eau du panier supérieur ne tombent sur la vaisselle dans le panier inférieur.

<sup>4)</sup> Vous ne devez pas ajouter de la vaisselle si le voyant d'état est rouge.

# Tableau des programmes

Programmes	Détergent (ml)	Mode de programme / Option	Nombre de prélavages	Lavage principal	Nombre de rinçages	Rinçage final	Valeurs de consommation <sup>1)</sup>				
							Eau froide <sup>2)</sup>		Eau chaude <sup>3)</sup>		Conso. d'eau (litre)
							Durée du lavage (approx. h:min)	Consommation électrique (approx., en kWh)	Durée du lavage (approx. h:min)	Consommation électrique (approx., en kWh)	
Eco 4)	25	5)		49 °C	2	47 °C	3:15	0,64	3:05	0,3	9,2
Auto)	25	5)	1-2	50-65 °C	2-3	60 °C	2:10-3:10	0,9-1,4	1:50-2:50	0,6-1,0	11,5-18,5
Universel)	25	5)	1	60 °C	2	60 °C	2:40	1,1	2:20	0,7	12,5
Intensif)	25		2	70 °C	2	70 °C	2:50	1,6	2:30	1,2	16,0
Rapide pro)	25	5)		60 °C	3	65 °C	0:59	1,1	0:59	0,7	14,5
Préchauffé)	20			65 °C	2	55 °C	0:30+0:20	0,9	0:20+0:20	0,6	9,5
Verres cristal)	20			45 °C	2	50 °C	1:40	0,7	1:20	0,4	10,0
Durée programmée)	25		0-2	<65 °C	2	<65 °C	0:15-2:30	0,3-1,4	0:15-2:30	0,2-1,0	10,0-16,5
Hygiène)	25			70 °C	2	70 °C	1:05	1,3	0:45	0,9	10,5
Plastique)	25	5)	1	55 °C	2	68 °C	2:30	1,2	2:10	0,8	13,0
Prérinçage)					1		0:07	0,01	0:07	0,01	3,5
Autonettoyage)				70 °C	2	70 °C	1:05	1,0	0:45	0,6	10,0
1/2 charge Bas)	20		1	65 °C	2	60 °C	2:10	1,1	1:50	0,7	13,0
1/2 charge Haut)	20		1	65 °C	2	60 °C	2:10	1,1	1:50	0,7	13,0
Anti-odeur)							72:00	0,2	72:00	0,2	

1) La consommation dépend de la température de l'eau de distribution, de la température ambiante, de la quantité de vaisselle, des fonctions supplémentaires utilisées, etc. Les valeurs pour le programme Eco sont exactes, les autres sont mentionnées uniquement à titre indicatif.

2) Raccordement à l'eau froide, environ 15 °C.

3) Raccordement à l'eau chaude, environ 60 °C.

4) Ce programme est approprié pour le lavage de vaisselle normalement sale et présente la meilleure efficacité en termes de consommation combinée d'énergie et d'eau. Ce programme est utilisé pour évaluer la conformité à la législation de l'UE concernant l'écoconception.

5) Ouverture automatique de la porte

## Connect Life

Vous pouvez commander ce lave-vaisselle à distance depuis votre smartphone/tablette. Connectez le lave-vaisselle à votre réseau sans fil afin de pouvoir le commander à distance et le démarrer à l'aide de l'application *Connect Life*. L'application peut être utilisée pour trouver des informations, modifier les réglages, démarrer un programme et surveiller le lave-vaisselle. (Le lave-vaisselle peut toujours être utilisé sans l'application.)

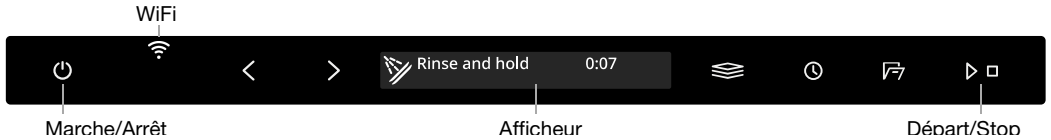

## Préparatifs

- Votre smartphone/tablette doit être connecté(e) à Internet.
- Le routeur de votre réseau sans fil doit être connecté à Internet et le lave-vaisselle doit être à portée de votre réseau sans fil.
- Utilisez votre smartphone/tablette pour télécharger l'application *Connect Life* depuis l'App Store correspondant ou scannez le code QR ci-dessous.



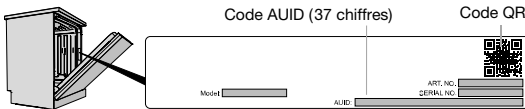

- Vous trouverez le code QR du lave-vaisselle (ainsi que le code AUID) sur la plaque signalétique.



## Connexion à un réseau et appairage

Connectez le lave-vaisselle à votre réseau sans fil et appairez-le à votre smartphone/tablette. (Cela peut également être fait à partir du Menu Réglages du lave-vaisselle.)

- Ouvrez l'application *Connect Life* et créez un compte.
- Accédez à *Appareils*. Cliquez sur *Ajouter des appareils* ou sur le bouton **+**. Sélectionnez *Appareils électroménagers*.
- Scannez le code QR du lave-vaisselle (voir la plaque signalétique). Suivez les instructions données dans l'application.
- Ouvrez la porte du lave-vaisselle et appuyez sur .
- Sur le panneau de commande du lave-vaisselle : appuyez sur  pour activer le module WiFi.
- Sur le panneau de commande du lave-vaisselle : appuyez sur  pendant 3 secondes pour lancer *Configuration de la connexion*.

# Connexion WiFi

## **Symbole de réseau sur l'afficheur**

*Clignotant 0,5 s allumé/éteint*

Le lave-vaisselle est prêt à être connecté à votre réseau sans fil ou appairé à votre smartphone/tablette.

*Clignotant 1,0 s allumé/éteint*

Le lave-vaisselle est connecté à votre réseau sans fil.

*Allumé*

Le lave-vaisselle est connecté à votre réseau sans fil et au cloud.

## Commande à distance du lave-vaisselle

Le symbole de réseau du lave-vaisselle  s'affiche lorsque le lave-vaisselle est appairé à un smartphone/tablette. Vous pouvez utiliser l'application *Connect Life* pour surveiller le lave-vaisselle et modifier les réglages.

## Démarrage à distance du lave-vaisselle

Pour démarrer le lave-vaisselle à distance, appuyez sur . Démarrage à distance activé apparaît sur l'afficheur du lave-vaisselle. Fermez la porte. Le voyant d'état clignote en bleu/vert pour indiquer que le démarrage à distance est activé.

Dans l'application *Connect Life*, sélectionnez et démarrez un programme.



Si la porte n'est pas fermée dans les 2 minutes, la machine s'éteint.

## REMARQUE

Le lave-vaisselle peut toujours être utilisé sans l'application. Lorsque vous appuyez sur le panneau de commande du lave-vaisselle, les commandes en provenance de l'application *Connect Life* sont bloquées pendant 10 secondes.



## Appairage d'autres appareils

Appairez plus d'appareils/d'utilisateurs avec le lave-vaisselle. (Cela peut également être fait à partir du lave-vaisselle Menu Réglages.)

- Ouvrez l'application *Connect Life* et connectez-vous à votre compte ou créez un nouveau compte.
- Accédez à *Appareils*. Cliquez sur *Ajouter des appareils* ou sur le bouton **+**. Sélectionnez *Appareils électroménagers*.
- Scannez le code QR du lave-vaisselle (voir la plaque signalétique). Suivez les instructions données dans l'application.
- Ouvrez la porte du lave-vaisselle et appuyez sur .
- Sur le panneau de commande du lave-vaisselle : appuyez sur  pendant 4 secondes pour lancer *Ajouter un appareil*.



## Connexion WiFi Off / Connexion WiFi On

Après avoir connecté le lave-vaisselle à votre réseau local, vous pouvez sélectionner *Connexion WiFi Off* pour désactiver la connexion. Sélectionnez *Connexion WiFi On* pour vous reconnecter au même réseau. (Cela peut également être fait à partir du Menu Réglages du lave-vaisselle.)

- Sur le panneau de commande du lave-vaisselle : appuyez sur  pendant 8 secondes pour sélectionner *Connexion WiFi Off*. Appuyez brièvement sur  pour sélectionner *Connexion WiFi On* à nouveau.

## Supprimer tous les appareils

Supprimez tous les appareils/utilisateurs connectés. (Cela peut également être fait à partir du lave-vaisselle Menu Réglages.)

- Sur le panneau de commande du lave-vaisselle : appuyez sur  pendant 4 secondes, puis appuyez sur  pendant 3 secondes pour sélectionner Supprimer tous les appareils.

# Réglages

Ouvrez la porte et appuyez sur .

Pour ouvrir le Menu Réglages du lave-vaisselle, appuyez sur   jusqu'à ce qu'il s'affiche



 Menu Réglages et confirmez votre sélection avec .

Pour quitter le Menu Réglages du lave-vaisselle, sélectionnez Quitter et confirmez votre sélection avec .







Réglages	Alternatives
1. <b>Langue</b>	Vous pouvez choisir la langue d'affichage.
2. <b>Réseau</b> État du WiFi	Le État du WiFi actuel s'affiche. Connectez le lave-vaisselle à votre réseau sans fil pour pouvoir le commander à distance à l'aide de l'application <i>Connect Life</i> . Voir <i>Préparatifs</i> au chapitre <i>Connexion WiFi</i> .
Connexion WiFi	<i>On/Off</i> Après avoir connecté le lave-vaisselle à votre réseau local, vous pouvez sélectionner <i>Connexion WiFi Off</i> pour désactiver la connexion. Sélectionnez <i>Connexion WiFi On</i> pour vous reconnecter au même réseau.
Configuration de la connexion	Connectez le lave-vaisselle à votre réseau sans fil et associez-le à votre smartphone/tablette. <ul style="list-style-type: none"><li>• Ouvrez l'application <i>Connect Life</i> et créez un compte.</li><li>• Accédez à <i>Appareils</i>. Cliquez sur <i>Ajouter des appareils</i> ou sur le bouton <b>+</b>. Sélectionnez <i>Appareils électroménagers</i>.</li><li>• Scannez le code QR du lave-vaisselle (voir la plaque signalétique). Suivez les instructions données dans l'application.</li><li>• Sélectionnez <i>Configuration de la connexion</i>.</li></ul>
Ajouter un appareil	Appairez plus d'appareils/d'utilisateurs avec le lave-vaisselle. <ul style="list-style-type: none"><li>• Ouvrez l'application <i>Connect Life</i> et créez un compte.</li><li>• Accédez à <i>Appareils</i>. Cliquez sur <i>Ajouter des appareils</i> ou sur le bouton <b>+</b>. Sélectionnez <i>Appareils électroménagers</i>.</li><li>• Scannez le code QR du lave-vaisselle (voir la plaque signalétique). Suivez les instructions données dans l'application.</li><li>• Sélectionnez <i>Ajouter un appareil</i>.</li></ul>
Supprimer tous les appareils	Sélectionnez <i>Supprimer tous les appareils</i> pour supprimer tous les appareils/utilisateurs connectés.
Réinitialisation WiFi d'usine	Sélectionnez <i>Réinitialisation WiFi d'usine</i> pour rétablir les réglages d'usine par défaut.



Réglages	Alternatives	
Quitter	Sélectionnez <i>Quitter</i> pour quitter le menu pour Réseau, appuyez sur  .	
<b>3. Choisissez programme</b>	Eco <i>On/Off</i> Auto <i>On/Off</i> Universel <i>On/Off</i> Intensif <i>On/Off</i> Rapide pro <i>On/Off</i> Préchauffé <i>On/Off</i> Verres cristal <i>On/Off</i> Durée programmée <i>On/Off</i> Hygiène <i>On/Off</i> Plastique <i>On/Off</i> Prérinçage <i>On/Off</i> Autonettoyage <i>On/Off</i> 1/2 charge Bas <i>On/Off</i> 1/2 charge Haut <i>On/Off</i> Anti-odeur <i>On/Off</i>	Les programmes peuvent être affichés ou masqués dans le menu. Choisissez entre On et Off. (Eco ne peut pas être masqué dans le menu.)
<b>4. Sécurité enfants automatique</b>	<i>On/Off</i>	Vous pouvez activer le réglage Sécurité enfants automatique pour empêcher les enfants de démarrer le lave-vaisselle. Pour désactiver ou activer temporairement le réglage Sécurité enfants automatique, appuyez sur < et  pendant trois secondes.
<b>5. Affichage: Logo</b>	<i>On/Off</i>	Réglage pour masquer le logo sur l'afficheur.
<b>6. Affichage: Luminosité</b>	1/2/3/4	Pour régler la luminosité de l'écran.
<b>7. Volume de retours</b>	0/1/2/3	Un bip confirme que le panneau de commande a été actionné.
<b>8. Volume de notifications</b>	0/1/2/3	Un signal sonore est émis pour indiquer qu'un programme de lavage est terminé. <i>Les messages d'erreur sont toujours indiqués par un signal sonore puissant.</i>
<b>9. Liquide rinçage</b>	0/1/2/3/4/5	Réglage du dosage du produit de rinçage. Le distributeur de liquide de rinçage peut être réglé entre 0 (Désactivé) et 5 (Dosage élevé). Augmentez le dosage de produit de rinçage : <ul style="list-style-type: none"> <li>Si la vaisselle présente des marques d'eau.</li> </ul> Diminuez le dosage du produit de rinçage : <ul style="list-style-type: none"> <li>Si la vaisselle présente une pellicule collante blanche/bleue.</li> </ul>

# Réglages

Réglages	Alternatives	
		<ul style="list-style-type: none"> <li>• Si la vaisselle porte des traces.</li> <li>• Accumulation de mousse. Si l'eau est très douce, le produit de rinçage peut être dilué dans l'eau selon un ratio de 50:50.</li> </ul>
<b>10. Dureté de l'eau</b>	<i>0/1/2/3/4/5/6/7/8/9</i>	<p>Ajustement de l'adoucisseur d'eau. Sélectionnez un réglage en fonction de la dureté de l'eau d'alimentation. Il est important que ce réglage soit correct !</p> <p><i>Voir Dureté de l'eau au chapitre Avant le premier lavage.</i></p> <p><i>Pour une alimentation en eau d'une dureté inférieure à 6°dH (10°FH / 7°eH / 1,0 mmol/l), sélectionnez 0. L'adoucisseur d'eau est désactivé et aucun sel ne doit être ajouté.</i></p>
<b>11. TAB</b>	<i>On/Off</i>	<p>Activez ce réglage lorsque vous utilisez un détergent Tout-en-1 qui contient un produit de rinçage.</p> <p>Ce réglage réduit le dosage du produit de rinçage et affecte la fréquence à laquelle l'adoucisseur intégré du lave-vaisselle est régénéré.</p>
<b>12. Dosage auto</b>	<i>0 ml - 40 ml</i>	<p>Activez ce réglage si vous souhaitez utiliser la distribution automatique de la lessive.</p> <p><i>Le dosage exact dépend du programme en cours d'exécution. Pour le programme Auto, le dosage dépend également de la saleté de la vaisselle.</i></p> <p><i>0 ml (Off)</i></p>
<b>13. Super rinçage</b>	<i>On/Off</i>	<p>La fonction Super rinçage rince la vaisselle deux fois de plus.</p> <p>La durée du programme est prolongée et le lave-vaisselle consomme plus d'énergie et d'eau.</p> <p><i>Activé dans les programmes suivants :</i></p> <p><i>Universel</i></p> <p><i>Intensif</i></p> <p><i>Rapide pro</i></p> <p><i>Hygiène</i></p> <p><i>Plastique</i></p> <p><i>1/2 charge Bas</i></p> <p><i>1/2 charge Haut</i></p>
<b>14. Ouverture push</b>	<i>On/Off</i>	<p>La porte du lave-vaisselle peut être ouverte sans poignée.</p>

Réglages	Alternatives	
<b>15. Éclairage intérieur quand appareil à l'arrêt</b>	<i>On/Off</i>	Choisissez si vous souhaitez que l'éclairage intérieur s'allume lorsque le lave-vaisselle est arrêté et la porte ouverte. (Si  est en marche, l'éclairage intérieur s'allume toujours lorsque vous ouvrez la porte.)
<b>16. Contrôle odeurs</b>	<i>On/Off</i>	Lorsque Contrôle odeurs est activé,  Anti-odeur peut être sélectionné dans le tableau des programmes.
<b>17. Panne</b>		Tout message d'erreur. <i>Lorsque vous contactez votre service après-vente, il peut vous être demandé de fournir les messages d'erreur les plus récents.</i>
<b>18. Réinitialisation des réglages d'usine</b>		Rétablit tous les réglages d'usine par défaut. Sélectionnez Réinitialisation des réglages d'usine et appuyez sur   .
<b>19. Quitter</b>		Pour quitter le Menu Réglages du lave-vaisselle, sélectionnez Quitter et appuyez sur  .

## \* Versez produit rinçage

Lorsque la quantité de produit de rinçage est insuffisante, le symbole ci-dessus s'allume sur l'afficheur.

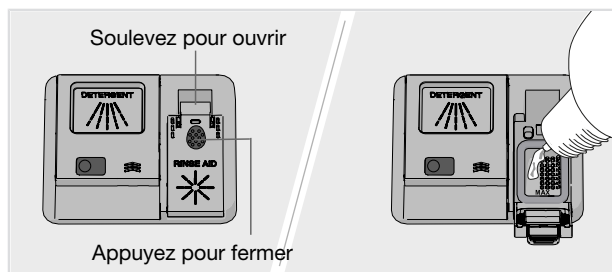

1. Ouvrez le couvercle du compartiment du liquide de rinçage.
2. Ajoutez avec précaution du produit de rinçage jusqu'au niveau portant la marque **MAX**.
3. Essuyez les éventuelles éclaboussures de liquide de rinçage autour du compartiment.
4. Fermez solidement le couvercle.

Après le remplissage, le symbole peut mettre un certain temps à disparaître.

## ⌘ Rajoutez du sel

Lorsque la quantité de sel est insuffisante, le symbole ci-dessus s'allume sur l'afficheur.

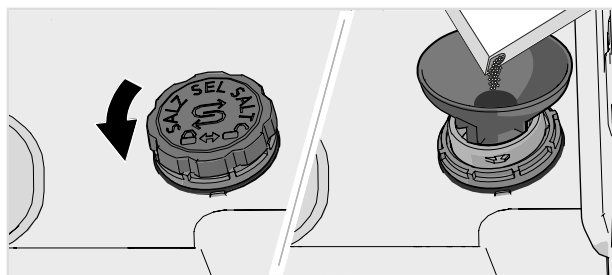

1. Retirez le couvercle du compartiment à sel en le faisant tourner dans le sens inverse des aiguilles d'une montre.
2. Placez l'entonnoir livré avec le lave-vaisselle dans l'orifice de remplissage du compartiment de sel. (Seule de l'eau est nécessaire la première fois.)
3. Ajoutez suffisamment de sel pour remplir le compartiment à sel (max. 750 grammes). Utilisez du sel spécial pour lave-vaisselle.
4. Essuyez l'excédent de sel afin de pouvoir revisser fermement le bouchon.

Après le remplissage, le symbole peut mettre un certain temps à disparaître.

## ⚠ ATTENTION !

Pour éviter le risque de taches de rouille, lancez un programme de lavage immédiatement après avoir ajouté du sel.

Ne versez jamais de détergent dans le compartiment à sel. Cela détruit l'adoucisseur d'eau !

## 💧 Versez Dosage auto

Lorsque la lessive liquide lave-vaisselle est épuisée et doit être remplie, le symbole ci-dessus apparaît sur l'écran. (Vous pouvez exécuter 1-2 programmes avant que le compartiment ne soit complètement vide.)

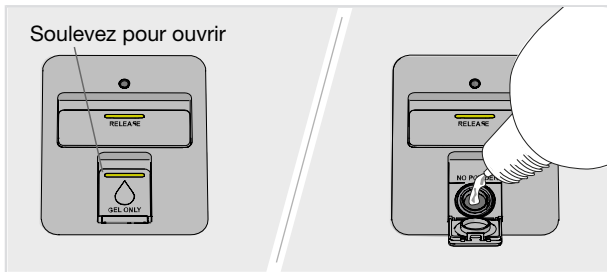

1. Ouvrez le couvercle du compartiment de dosage automatique de lessive liquide lave-vaisselle.
2. Ajoutez soigneusement la lessive liquide lave-vaisselle jusqu'au niveau marqué **MAX**.
3. Nettoyez tout excès de lessive liquide lave-vaisselle à l'extérieur du compartiment.
4. Fermez solidement le couvercle.

## REMARQUE

Mettez uniquement de la lessive liquide lave-vaisselle dans le compartiment de dosage automatique ! N'utilisez pas détergent en poudre pour lave-vaisselle. N'utilisez pas de liquide vaisselle car la mousse qui se formerait empêcherait le lave-vaisselle de fonctionner correctement.

Certaines lessives liquides lave-vaisselle sont épaisses et ne conviennent pas au compartiment de dosage automatique. Dans ce cas, utilisez le compartiment à détergent manuel. Voir les recommandations du fabricant de détergents.

# Entretien et maintenance

## Nettoyage du compartiment de dosage automatique

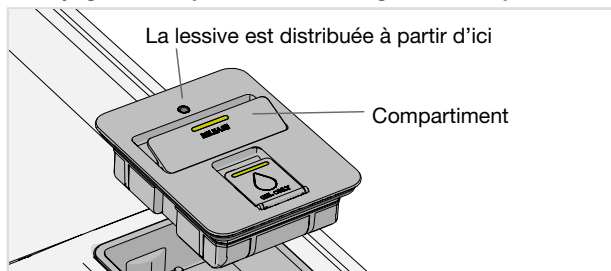

1. Le compartiment peut être retiré à des fins de nettoyage et de remplissage.
2. Vérifiez que l'orifice de distribution n'est pas obstrué. Nettoyez le compartiment avec de l'eau chaude.

## REMARQUE

Important - remettez le compartiment en place. N'utilisez pas le lave-vaisselle sans le compartiment de dosage automatique !

## Nettoyer les filtres

### Filtre grossier

Le filtre à grosses mailles recueille les particules de nourriture trop grosses pour la pompe de vidange. Videz le filtre grossier si nécessaire. Il doit être nettoyé à intervalles réguliers en fonction de la fréquence d'utilisation du lave-vaisselle.

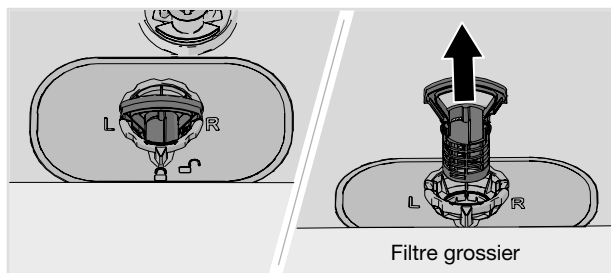

1. Soulevez le filtre grossier en le tenant par la poignée.
2. Videz le filtre grossier.
3. Remonter le filtre grossier ; appuyez dessus jusqu'à ce qu'il soit bien en place.

### Filtre fin

Les débris qui s'accumulent sur le filtre fin sont automatiquement rincés lors de chaque lavage. Nettoyez le filtre fin selon les besoins. Il doit être nettoyé à intervalles réguliers en fonction de la fréquence d'utilisation du lave-vaisselle.

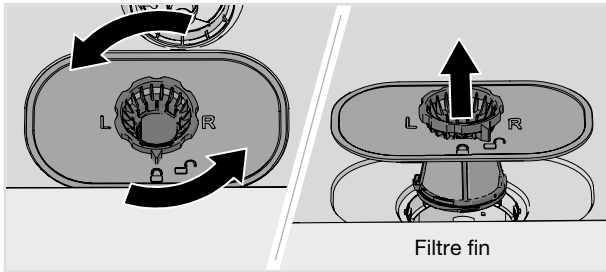

1. Tournez la bague de verrouillage dans le sens antihoraire et soulevez le filtre fin à la verticale.
2. Nettoyez le filtre fin.
3. Remontez le filtre fin et tournez la bague de verrouillage dans le sens horaire jusqu'à la butée. Vérifiez que les bords sont bien emboîtés.  
N'oubliez pas de remettre en place le filtre à grosse mailles !

## REMARQUE

L'efficacité du lave-vaisselle peut être affectée si le filtre fin et le filtre grossier ne sont pas mis en place correctement. Le lave-vaisselle ne doit pas être utilisé sans les filtres !

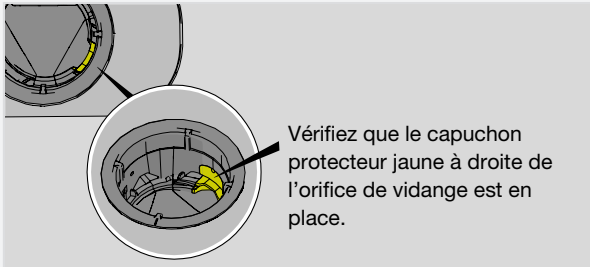

## Nettoyage des bras gicleurs

Il peut arriver que les orifices et les roulements à billes soient obstrués. Retirez tous les débris à l'aide d'une épingle ou d'un objet similaire. Les bras gicleurs ont aussi des orifices en dessous.

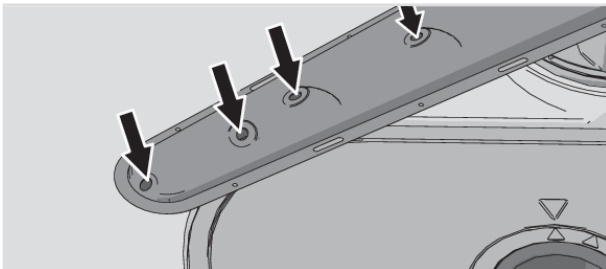

Pour faciliter le nettoyage, vous pouvez enlever les bras gicleurs. N'oubliez pas de les remettre fermement en place plus tard.

# Entretien et maintenance

## Bras gicleur pour tiroir à couverts

- Sortez le tiroir à couverts. Poussez le bras gicleur pour tiroir à couverts vers le haut tout en le tournant dans le sens inverse des aiguilles d'une montre pour le libérer.

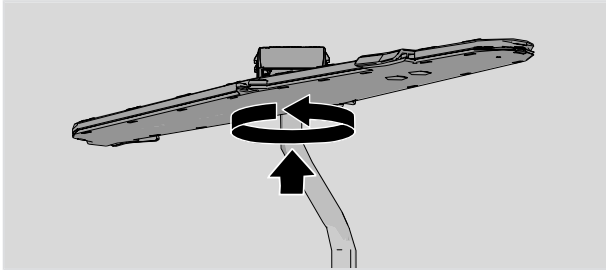

## Bras gicleur supérieur

- Sortez le panier supérieur.
- Pour retirer le bras gicleur du panier supérieur, dévissez les roulements à billes du bras gicleur en les tournant dans le sens inverse des aiguilles d'une montre.

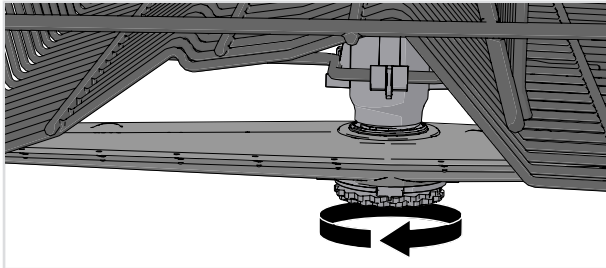

## Bras gicleur inférieur

- Pour retirer le bras gicleur inférieur, tirez-le vers le haut.

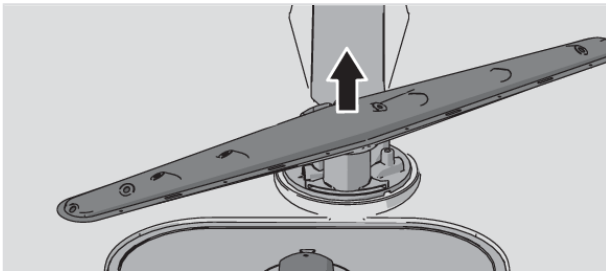

## Nettoyage de l'extérieur du lave-vaisselle

### Porte et joint de porte

Ouvrez la porte. Nettoyez régulièrement les côtés et le joint de la porte à l'aide d'un chiffon légèrement humide. Nettoyez le joint au niveau du bord avant inférieur du lave-vaisselle à l'aide d'une brosse à vaisselle.



## Panneau de commandes

Maintenez le panneau de commande propre. Si nécessaire, essuyez-le avec un chiffon sec ou légèrement humide. N'utilisez jamais de produits de nettoyage, ils risqueraient de rayer la surface.

## Lancez Autonettoyage

### Cuve du lave-vaisselle

La cuve en acier inoxydable du lave-vaisselle est maintenue propre par une utilisation normale (lorsqu'elle est utilisée régulièrement).

Si l'eau est dure, le lave-vaisselle est susceptible de s'entarter. Dans ce cas, lancez le programme Autonettoyage avec deux cuillères à soupe d'acide citrique dans le compartiment à détergent manuel du lave-vaisselle (sans charger le lave-vaisselle). Des nettoyeurs spéciaux pour lave-vaisselle sont aussi disponibles sur le marché.

## Éliminez les blocages

### Déblocage de la pompe de vidange

Si le lave-vaisselle contient encore de l'eau une fois le programme terminé, la pompe de vidange est peut-être bloquée par des objets, entraînant l'affichage du message d'erreur Panne sortie eau.

1. Éteignez la machine à l'aide de  et retirez la fiche de la prise murale.
2. Retirez le filtre grossier et le filtre fin.
3. Écopez l'eau de la cuve du lave-vaisselle.
4. Afin d'inspecter la pompe de vidange, retirez le capuchon protecteur jaune à droite de l'orifice de vidange. (Utilisez une pince si nécessaire.)
5. Tournez à la main la roue de la pompe située derrière la butée de la pompe de vidange. Retirez prudemment les objets tranchants, tels que le verre.
6. Remettez en place la butée de la pompe de vidange avec le filtre grossier et le filtre fin.
7. Rebranchez le lave-vaisselle.

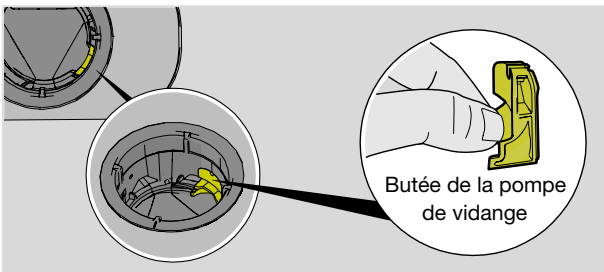

## REMARQUE

N'oubliez pas de remettre en place la butée de la pompe de vidange.

### Débouchage du filtre du tuyau d'arrivée d'eau

Si l'arrivée d'eau contient de petites particules, le filtre extérieur du tuyau d'arrivée d'eau risque d'être colmaté, ce qui entraîne l'affichage du message d'erreur Panne arrivée eau.

1. Éteignez la machine à l'aide de  et retirez la fiche de la prise murale.

## Entretien et maintenance

2. Fermez le robinet d'eau.
3. Dévissez le tuyau d'arrivée d'eau.
4. Retirez prudemment le filtre extérieur du tuyau d'arrivée et nettoyez-le.
5. Remettez le filtre en place et vérifiez que le joint est correctement positionné.
6. Vissez fermement le tuyau d'arrivée d'eau.
7. Branchez la machine sur la prise murale et ouvrez le robinet d'eau. Laissez la pression se stabiliser pendant un moment et vérifiez que la connexion est étanche.

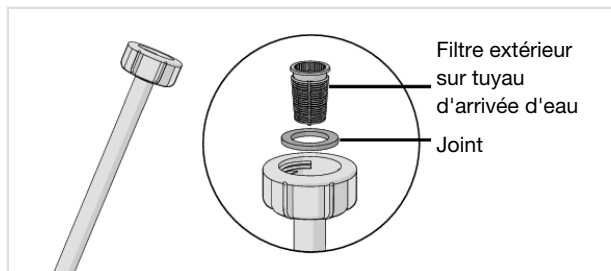

Messages d'erreur		Action
<b>F10</b>	Trop d'eau admise 1	Déblocage de la pompe de vidange. Voir le chapitre <i>Entretien et maintenance</i> . Si le problème persiste, contactez le service après-vente le plus proche.
<b>F11</b>	Panne sortie eau	Voir « Il reste de l'eau dans le lave-vaisselle » sous « Problème » dans le tableau ci-dessous. Si le problème persiste, contactez le service après-vente le plus proche.
<b>F12</b>	Panne arrivée eau 1	Vérifiez que le robinet d'eau est ouvert. Vérifiez que le filtre extérieur sur le tuyau d'arrivée d'eau n'est pas colmaté. Voir <i>Débouchage du filtre du tuyau d'arrivée d'eau</i> dans le chapitre <i>Entretien et maintenance</i> . Si le problème persiste, contactez le service après-vente le plus proche.
<b>F40</b>	Fuite vanne arrivée	Fermez le robinet d'eau et contactez le service après-vente le plus proche.
<b>F41</b>	Panne chauffage 1	Fermez le robinet d'eau. Retirez la fiche de la prise murale et contactez le service après-vente le plus proche.
<b>F45</b>	Erreur répartiteur	Contactez le service après-vente le plus proche.
<b>F52</b>	Erreur niveau d'eau	Nettoyez le filtre grossier et le filtre fin. Vérifiez que le filtre extérieur sur le tuyau d'arrivée d'eau n'est pas colmaté. Si le problème persiste, contactez le service après-vente le plus proche.
<b>F54</b>	Trop d'eau admise 2	Fermez le robinet d'eau et contactez le service après-vente le plus proche. Pour éviter les fuites d'eau à l'extérieur du lave-vaisselle, ne retirez pas la fiche de la prise murale tant que le robinet d'eau de la conduite d'alimentation n'a pas été fermé !
<b>F56</b>	Erreur pompe circulation	Contactez le service après-vente le plus proche.
<b>F67</b>	Panne arrivée eau 2	Vérifiez que le robinet d'eau est ouvert. Vérifiez que le filtre extérieur sur le tuyau d'arrivée d'eau n'est pas colmaté. Voir <i>Débouchage du filtre du tuyau d'arrivée d'eau</i> dans le chapitre <i>Entretien et maintenance</i> . Si le problème persiste, contactez le service après-vente le plus proche.
<b>F68</b>	Panne pompe de vidange BLDC	Contactez le service après-vente le plus proche.



Appuyez sur un bouton quelconque pour effacer le message d'erreur.

## Généralités

Problème	Causes possibles	Action
Le panneau de commande ne réagit pas lorsque j'appuie dessus.	Vous avez appuyé sur le panneau de commande trop tôt après avoir ouvert la porte.	Attendez un instant avant de ré-essayer.
	Sécurité enfants ou Sécurité enfants automatique est activé.	Voir le chapitre <i>Consignes de sécurité</i> .
	La porte est fermée.	Ouvrez la porte. Le panneau de commande ne réagit à l'utilisation que lorsque la porte est ouverte.
	Saleté sur le panneau de commande.	Essuyez-les à l'aide d'un chiffon propre, sec ou légèrement humide.
Impossible de fermer la porte.	Les paniers ne sont pas placés correctement.	Vérifiez que les paniers sont correctement placés à l'horizontale.
		Vérifiez que la vaisselle n'empêche pas les paniers de glisser correctement à leur place.
	Le verrou de porte ne s'enclenche pas et ne verrouille pas la porte.	Vérifiez le verrou de la porte. S'il ne s'est pas enclenché et n'a pas verrouillé la porte, ouvrez la porte.  Appuyez sur < et  jusqu'à ce que l'afficheur se mette à clignoter. Attendez qu'il cesse de clignoter (60 secondes). Fermez la porte. Vérifiez que le verrou de porte s'enclenche et la verrouille.

Problème	Causes possibles	Action
Le lave-vaisselle ne démarre pas.	▷ □ n'a pas été enfoncé.	Appuyez sur ▷ □ ce que l'afficheur indique «Départ programme, fermez la porte».
	La porte n'est pas fermée correctement.	Vérifiez.
	Vous avez ouvert le lave-vaisselle pour ajouter d'autres plats pendant qu'un programme est en cours.	Fermez la porte et attendez. Après un instant, le lave-vaisselle poursuit le programme.
	Le verrou de porte ne s'est pas enclenché et ne verrouille pas la porte.	Vérifiez le verrou de la porte. S'il ne s'est pas enclenché et n'a pas verrouillé la porte, ouvrez la porte.  Appuyez sur < et  jusqu'à ce que l'afficheur se mette à clignoter. Attendez qu'il cesse de clignoter (60 secondes). Fermez la porte. Vérifiez que le verrou de porte s'enclenche et la verrouille.
	Vérifiez si l'option Départ différé a été sélectionnée.	Appuyez sur le bouton ▷ □ et maintenez-le enfoncé pendant trois secondes si vous voulez annuler l'option Départ différé.
	La fiche n'est pas branchée sur la prise murale.	Vérifiez.
	Un fusible/coupe-circuit a sauté.	Vérifiez.

# Dépannage

Problème	Causes possibles	Action
La vaisselle n'est pas propre.	Les bras gicleurs ne tournent pas.	Vérifiez que la vaisselle ne bloque pas les bras gicleurs.
	Orifices et roulements à billes du bras gicleur bloqués.	Nettoyez les bras gicleurs. Voir le chapitre <i>Entretien et maintenance</i> .
	Programmes de lavage non appropriés.	Sélectionnez un programme avec Intensif. Le programme utilisera une température plus élevée pour dissoudre la graisse sur la vaisselle très sale.
	Dosage de détergent incorrect.	Dosez en fonction de la dureté de l'eau. Une quantité beaucoup trop importante ou beaucoup trop faible de détergent produit un lavage médiocre.
	Détergent trop ancien. Les détergents sont des produits périssables.	Achetez en petites quantités.
	Dosage auto est activé, mais la lessive liquide lave-vaisselle n'est pas distribuée.	Pour vérifier que la lessive est distribuée, appuyez simultanément sur  et  pendant cinq secondes. Le symbole  clignote sur l'afficheur et le voyant d'état devient rouge. Maintenant, vérifiez si la lessive liquide lave-vaisselle a été distribuée.
	Vaisselle mal chargée.	Ne couvrez pas la porcelaine avec des saladiers ou des objets similaires. Évitez de ranger des verres très hauts dans les coins des paniers. Voir le chapitre <i>Chargement du lave-vaisselle</i> .
	Des verres et des tasses se sont renversés au cours du programme.	Bien stabiliser la vaisselle.
	Les filtres sont obstrués.	Nettoyez le filtre grossier et le filtre fin.
	Les filtres ne sont pas montés correctement.	Vérifiez que les filtres sont correctement installés. Voir le chapitre <i>Entretien et maintenance</i> .
Butée de la pompe de vidange manquante.		

Problème	Causes possibles	Action
		Vérifiez que le capuchon protecteur jaune à droite de l'orifice de vidange est en place. Voir le chapitre <i>Entretien et maintenance</i> .
Présence de taches sur l'acier inoxydable ou l'argent.	Certains aliments, tels que la moutarde, la mayonnaise, le citron, le vinaigre, le sel et les assaisonnements, peuvent entraîner des taches sur l'acier inoxydable s'ils restent trop longtemps à son contact.	Rincez ce type d'aliments si vous n'utilisez pas le lave-vaisselle immédiatement. Pourquoi ne pas utiliser le programme Prérinçage ?
	Tous les ustensiles en acier inoxydable peuvent provoquer des taches sur l'argent s'ils sont placés à son contact pendant le lavage. L'aluminium peut également tacher la vaisselle.	Afin d'éviter les marques et l'oxydation, séparez les plats fabriqués en différents métaux, tels que l'argent, l'acier inoxydable et l'aluminium.
Présence de taches ou d'une pellicule sur la vaisselle.	Réglage incorrect de la dose de produit de rinçage.	Voir le chapitre <i>Réglages</i> .
	Le réglage TAB est activé et du détergent Tout-en-1 avec un effet de séchage insuffisant est utilisé.	Changez de détergent Tout-en-1 ou désactivez le réglage TAB et remplissez les réservoirs de sel et de liquide de rinçage. Voir Liquide rinçage dans le chapitre <i>Réglages</i> .
	Compartiment à sel vide.	Rajoutez du sel. Voir le chapitre <i>Entretien et maintenance</i> .
	Réglage incorrect de l'adoucisseur d'eau.	Voir Dureté de l'eau dans le chapitre <i>Réglages</i> .
	L'adoucisseur d'eau contient du sel qui a fui.	Vérifiez que le couvercle du compartiment à sel est correctement serré. Sinon, contactez le service après-vente le plus proche.
	Une température trop élevée ou une quantité excessive de détergent peuvent rayer le cristal. Ces rayures sont malheureusement irréparables, mais elles peuvent être évitées !	Lavez les verres fragiles à basse température et en utilisant une petite quantité de détergent. Contactez le fabricant du détergent pour lave-vaisselle.

# Dépannage

Problème	Causes possibles	Action
La vaisselle présente une pellicule collante blanche/bleue.	Dosage trop élevé de produit de rinçage.	Réduisez le dosage. Voir le chapitre <i>Réglages</i> . Si l'eau est très douce, il est possible de diluer le produit de rinçage dans l'eau selon un ratio de 50:50.
Taches restantes après le lavage.	Le rouge à lèvres et le thé peuvent être difficiles à nettoyer.	Utilisez un détergent contenant un agent blanchissant.
Restes de détergent dans le compartiment pour détergent après le lavage de la vaisselle.	Le compartiment pour détergent était humide quand vous avez ajouté du détergent.	Le compartiment pour détergent doit être sec quand vous ajoutez du détergent.
	Le compartiment pour détergent a été bloqué.	Vérifiez que la vaisselle n'empêche pas le compartiment pour détergent de s'ouvrir.
Des cliquetis sont audibles pendant le lavage.	La vaisselle n'est pas rangée correctement ou les bras gicleurs ne tournent pas.	Vérifiez que la vaisselle est bien rangée. Faites tourner les bras gicleurs pour vérifier que rien ne gêne leur rotation.
Il reste de l'eau dans le lave-vaisselle.	Les filtres sont obstrués.	Nettoyez le filtre grossier et le filtre fin.
	Les filtres ne sont pas montés correctement.	Vérifiez que les filtres sont correctement installés. Voir le chapitre <i>Entretien et maintenance</i> .
	Présence de débris dans la pompe de vidange.	Nettoyez la pompe de vidange. Voir le chapitre <i>Entretien et maintenance</i> .
	Butée de la pompe de vidange manquante.	Vérifiez que le capuchon protecteur jaune à droite de l'orifice de vidange est en place. Voir le chapitre <i>Entretien et maintenance</i> .
	Tuyau de vidange plié.	Vérifiez que le tuyau de vidange n'est pas plié ni vrillé.
	Tuyau de vidange obstrué.	Débranchez le tuyau de vidange à l'endroit où il est raccordé au siphon de l'évier. Vérifiez qu'il ne contient pas de débris et que sa partie conique a été coupée de telle sorte que le diamètre intérieur du raccord soit d'au moins 14 mm.



Problème	Causes possibles	Action
Odeur désagréable dans le lave-vaisselle.	Présence de saletés autour des joints et dans les coins.	Nettoyez avec une brosse et un détergent peu moussant.
	Des programmes basse température ont été sélectionnés pendant une période prolongée.	Lancez un programme à haute température une ou deux fois par mois , ou lancez un programme d'autonettoyage. Voir Autonettoyage dans le chapitre <i>Utilisation du lave-vaisselle</i> .
Dépôts de graisse dans le lave-vaisselle.	Des programmes basse température ont été sélectionnés pendant une période prolongée.	Sélectionnez un programme avec Intensif. Le programme utilisera une température plus élevée pour dissoudre la graisse sur la vaisselle très sale , ou lancez un programme d'autonettoyage une ou deux fois par mois. Voir Autonettoyage dans le chapitre <i>Utilisation du lave-vaisselle</i> .
La vaisselle n'est pas assez sèche.	L'option Ouverture automatique de la porte n'est pas activée.	Activez l'option Ouverture automatique de la porte.
	Le lave-vaisselle n'est pas assez plein.	Chargez entièrement le lave-vaisselle.
	Il faut rajouter du produit de rinçage ou le régler sur un dosage plus élevé.	Rajoutez du produit de rinçage ou augmentez son dosage.
	Le réglage TAB est activé et du détergent Tout-en-1 avec un effet de séchage insuffisant est utilisé.	Changez de détergent Tout-en-1 ou désactivez le réglage TAB et remplissez les réservoirs de sel et de liquide de rinçage. Voir Liquide rinçage dans le chapitre <i>Réglages</i> .

# Dépannage

## WiFi

Problème	Causes possibles	Action
Le symbole de réseau du lave-vaisselle  n'apparaît pas sur l'afficheur.	Le lave-vaisselle n'est pas connecté à votre réseau sans fil.	Connectez le lave-vaisselle à votre réseau sans fil. Voir le chapitre <i>Connexion WiFi</i> .
	Connexion WiFi est désactivé.	Activez Connexion WiFi. Voir <i>Connexion WiFi Off / Connexion WiFi On</i> au chapitre <i>Connexion WiFi</i> .
Échec de configuration de la connexion	Le lave-vaisselle ne peut pas accéder à votre réseau sans fil ou le routeur n'est pas connecté à Internet.	Vérifiez que le routeur est connecté à Internet.
		Assurez-vous que votre réseau sans fil utilise 2,4 GHz et qu'il est visible. Essayez de rapprocher le routeur du lave-vaisselle si le signal est trop faible.
Échec de l'ajout d'un appareil	Votre smartphone/tablette n'est pas connecté(e) à votre réseau sans fil ou le routeur n'est pas connecté à Internet.	Reportez-vous également à la section Dépannage à l'adresse <a href="http://www.connectlife.io">www.connectlife.io</a> . Si le problème persiste, contactez le service après-vente le plus proche.
		Vérifiez que le routeur est connecté à Internet.
Le lave-vaisselle est affiché comme déconnecté dans l'application <i>Connect Life</i> .	Connexion WiFi est désactivé.	Vérifiez que votre smartphone/tablette est connecté(e) à votre réseau sans fil.
		Reportez-vous également à la section Dépannage à l'adresse <a href="http://www.connectlife.io">www.connectlife.io</a> . Si le problème persiste, contactez le service après-vente le plus proche.

Problème	Causes possibles	Action
Échec de la mise à jour logicielle.	La connexion réseau a été perdue ou l'alimentation du lave-vaisselle a été coupée en raison d'une panne de courant.	Assurez-vous que le bloc d'alimentation n'est pas interrompu et que la connexion réseau est stable avant de réessayer. Si le problème persiste, contactez le service après-vente le plus proche.

# Installation

Il est important de lire et de respecter scrupuleusement les instructions et les indications ci-dessous. Procédez à l'installation et aux raccordements conformément aux instructions d'installation de la notice d'installation séparée.

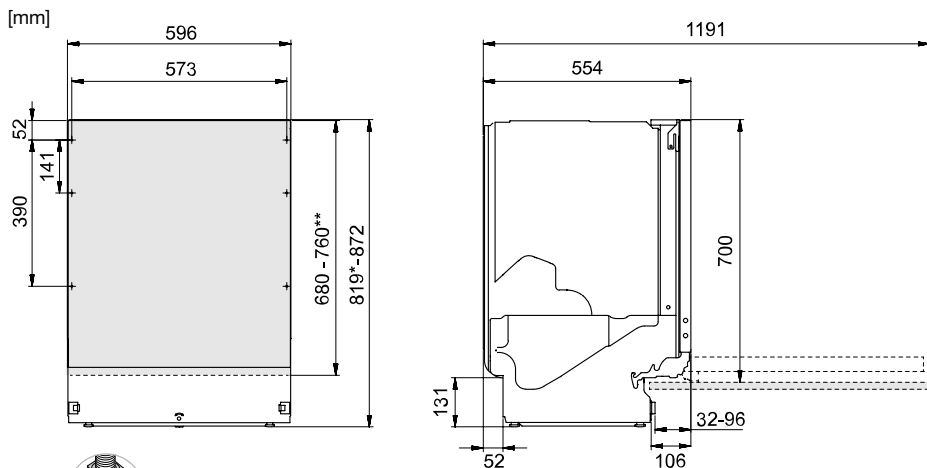

\*\*Hauteur de la porte décorative.

*Dimensions nominales. Les mesures réelles peuvent varier.*

## Consignes de sécurité

- Le raccordement à l'électricité, à l'eau et à la tuyauterie d'évacuation doit être effectué par un professionnel qualifié.
- Suivez toujours la réglementation en vigueur en ce qui concerne l'eau, l'évacuation et l'électricité.
- Prenez des précautions lors de l'installation ! Mettez des gants de protection ! L'installation doit être effectuée par deux personnes !
- Placez un plateau d'égouttement sur le sol, sous le lave-vaisselle, pour éviter les dommages résultant d'une éventuelle fuite d'eau.
- Avant de visser le lave-vaisselle à sa place, procédez à un essai en faisant fonctionner le programme Prérinçage. Vérifiez que le lave-vaisselle se remplit d'eau et se vidange. Vérifiez également qu'il n'y a aucune fuite au niveau des raccords.

### ATTENTION !

N'obstruez pas l'aération située dans le bas de la porte avec un tapis ou un élément similaire.

### ATTENTION !

Coupez l'arrivée d'eau lors de l'installation du lave-vaisselle !

Retirez la fiche de la prise ou coupez l'alimentation électrique pendant les travaux !

## Installation

- Les dimensions de la niche et des raccords sont indiquées dans les instructions d'installation. Vérifiez que toutes les dimensions sont correctes avant de commencer l'installation. Notez que la hauteur de la porte peut être ajustée pour correspondre à d'autres raccords.
- Manipulez les coins avant du lave-vaisselle avec soin afin qu'ils ne se plient pas, ce qui peut affecter l'ouverture de la porte.
- Assurez-vous que le sol sur lequel le lave-vaisselle doit être installé est solide. Réglez les pieds afin que le lave-vaisselle soit posé parfaitement à l'horizontale. Serrez les contre-écrous.
- Si le lave-vaisselle est intégré, les meubles adjacents doivent être résistants à la condensation émise par le lave-vaisselle.
- Montez le film de protection sous le plan de travail et autour du bord. La fonction du film de protection est de protéger le plan de travail de l'humidité. (Le film de protection se trouve dans le sac en plastique inclus.)
- Vérifiez que la machine est installée de sorte que la porte s'ouvre librement ; sinon, la fonction de verrouillage de la porte risque d'être perturbée.
- Notez qu'il peut être nécessaire de régler les ressorts de porte après le montage d'une porte décorative. Réglez les ressorts gauche et droit de manière identique jusqu'à ce que la porte soit uniformément équilibrée.

## Branchement à la canalisation des eaux usées

Le lave-vaisselle peut être intégré dans une niche surélevée (pour atteindre une hauteur de travail ergonomique). Le lave-vaisselle doit être installé de telle sorte que le tuyau de vidange soit orienté vers un niveau inférieur au socle de la machine, comme par exemple en le dirigeant directement vers un siphon de sol. Le lave-vaisselle est équipé d'un dispositif anti-siphon intégré qui empêche la machine de se vider pendant le cycle de lavage.

Le tuyau de vidange peut aussi être vissé à un raccord au niveau du siphon de l'évier. Ce raccord doit présenter un diamètre intérieur d'au moins 14 mm.

Le tuyau de vidange peut être rallongé de 2,5 m maximum (sa longueur totale ne doit pas excéder 4,5 m). Tous les joints et tubes de raccord doivent présenter un diamètre intérieur d'au moins 14 mm. Toutefois, le tuyau de vidange devrait, idéalement, être remplacé dans son intégralité par un nouveau tuyau sans joints.

Aucune partie du tuyau de vidange ne doit se trouver à plus de 950 mm au-dessus du socle du lave-vaisselle.

Attachez le tuyau de vidange avec un collier de serrage. Vérifiez que le tuyau de vidange n'est pas plié.

## Branchement à l'arrivée d'eau

Utilisez exclusivement le tuyau d'arrivée d'eau fourni avec le lave-vaisselle. Ne réutilisez pas des flexibles usés ou d'autres modèles.

Le tuyau d'arrivée d'eau doit être raccordé à un robinet. Le robinet doit être facile d'accès, afin de permettre de couper l'eau si le lave-vaisselle doit être déplacé.

Une fois l'installation terminée, ouvrez le robinet pour permettre à la pression de se stabiliser pendant un moment. Vérifiez que tous les raccordements sont bien étanches.

# Installation

## Branchement à l'arrivée d'eau froide

Branchez le lave-vaisselle sur l'arrivée d'eau froide si le bâtiment est chauffé au fioul, à l'électricité ou au gaz.

## Branchement à l'arrivée d'eau chaude

Branchez le lave-vaisselle sur l'arrivée d'eau chaude (max. 70 °C) si le bâtiment utilise un chauffage écoénergétique tel que le chauffage urbain, l'énergie solaire ou géothermique. Un raccordement à l'eau chaude réduit la consommation d'électricité du lave-vaisselle.

## REMARQUE

Ne dépassez pas la température autorisée de l'arrivée d'eau. Certains matériaux utilisés dans certains ustensiles de cuisson ne résistent à une chaleur élevée. Voir *Vaisselle fragile* dans le chapitre *Chargement du lave-vaisselle*.

## Raccordement électrique

Des informations relatives aux branchements électriques figurent sur la plaque signalétique. Ces spécifications doivent correspondre à la tension et à la fréquence du secteur.

Le lave-vaisselle doit être raccordé à une prise de terre.

La prise murale doit être posée à l'extérieur de la zone d'installation afin d'en faciliter l'accès après la mise en place du lave-vaisselle. N'utilisez pas de rallonge !

## Ouverture push

La porte du lave-vaisselle peut être ouverte sans poignée.

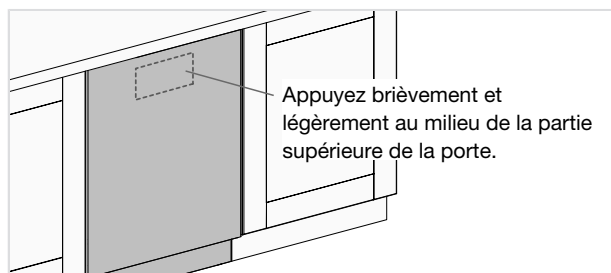

## Informations sur votre produit

La plaque signalétique comporte un code QR. Scannez ce code pour afficher des informations sur votre produit.

## Contactez le service après-vente le plus proche

Lisez le chapitre *Dépannage* avant de contacter le service après-vente. Si vous avez rencontré un problème que vous n'avez pas pu résoudre, veuillez contacter le service après-vente le plus proche pour obtenir une aide professionnelle, voir [www.asko.com](http://www.asko.com). Notre site Web contient également des informations sur la disponibilité des pièces de rechange et sur ce que vous pouvez réparer vous-même.

Quand vous contactez le service après-vente, vous devez fournir les informations disponibles sur la plaque signalétique, y compris le numéro d'article (1) et le numéro de série (2).

Veuillez noter que les réparations non professionnelles risquent de nuire à la sécurité des utilisateurs et d'affecter la garantie.



## Nombre de cycles

Appuyez longuement sur  $\rightarrow$  et  $\equiv$  pendant 3 secondes pour afficher Nombre de cycles sur l'afficheur.

# Données techniques et performances énergétiques

## Données techniques

Hauteur:	819-872 mm
Largeur:	596 mm
Profondeur:	554 mm
Poids:	50 kg <sup>1)</sup>
Nombre de couverts standards :	14 <sup>2)</sup>
Pression d'eau:	0,03-1,0 MPa
Raccordement électrique :	Voir plaque signalétique.
Puissance assignée :	Voir plaque signalétique.

<sup>1)</sup> Le poids peut varier selon les spécifications.

<sup>2)</sup> Conformément à la norme EN 60436.

## Informations pour les consommateurs

Des informations sur votre produit sont disponibles sur <https://global.asko.com/energy-label>, où vous trouverez également un lien vers la Base de données européenne sur l'étiquetage énergétique, EPREL. Vous pouvez aussi visiter directement <https://eprel.ec.europa.eu>. Suivez les instructions pour rechercher par nom de modèle.

Consultez les informations sur la plaque signalétique. Notez le nom du modèle (3).

Cet appareil contient une ou plusieurs sources lumineuses de classe d'efficacité énergétique D. Les sources lumineuses sont disponibles en tant que pièces de rechange et peuvent être remplacées, sans dommage pour le lave-vaisselle, par votre service après-vente le plus proche ou par un professionnel tout aussi qualifié.

## Informations pour le laboratoire d'essais

Des informations sur ce produit sont disponibles dans la Base de données européenne sur l'étiquetage énergétique, EPREL, et peuvent également être commandées par e-mail: [dishwashers@appliance-development.com](mailto:dishwashers@appliance-development.com).

La demande doit comprendre les informations disponibles sur la plaque signalétique, y compris le numéro d'article (1), le numéro de série (2) et le nom du modèle (3).





# ASKO

Inspired by Scandinavia

[WWW.ASKO.COM](http://WWW.ASKO.COM)



880553-a4



*Sous réserve de modification.*