

Notice d'utilisation
Lave-vaisselle



HS673A60X

Tables des matières

Votre lave-vaisselle	4
Consignes de sécurité	5
Sécurité enfants automatique - CL	6
Sécurité enfants - CL	6
Installation	6
Protection antidébordement	6
Emballage	6
Élimination	7
Symboles sur l'appareil	7
Avant le premier lavage	8
1. Dureté de l'eau	8
2. Réglages de base	9
Ajouter du liquide de rinçage	9
Ajoutez du sel	9
Lavage plus écologique	11
Économie d'énergie et d'eau	11
Chargement du lave-vaisselle	12
Vaisselle fragile	12
Le chargement affecte les résultats	12
Les paniers du lave-vaisselle	12
Tiroir à couverts	13
Panier supérieur	13
Panier inférieur	14
Utilisation du lave-vaisselle	16
Ajoutez le détergent	16
Marche/Arrêt	17
Sélection du programme	17
Sélection des options	18
Départ/Pause/Arrêt	19
Si vous souhaitez ajouter de la vaisselle	20
Panne de courant	20
Une fois le programme terminé	20
Des résultats de séchage optimaux	20
Déchargement du lave-vaisselle	21
Tableau des programmes	22
ConnectLife	23
Connexion à un réseau et appairage	23
Commande à distance du lave-vaisselle	24
Démarrage à distance du lave-vaisselle	24
Appairage d'autres appareils	24
Désactivation/activation de la connexion WiFi	24
Supprimer des appareils	24
Réglages	26

Entretien et maintenance	28
Ajouter du liquide de rinçage	28
Ajoutez du sel	28
Nettoyer le filtre	29
Nettoyage des bras gicleurs	29
Nettoyage de l'extérieur du lave-vaisselle	30
CLn - Lancez le programme Clean (Auto-nettoyage)	30
Éliminez les blocages	30
Stockage hivernal/Transport	31
Dépannage	32
Généralités	32
WiFi	38
Installation	40
Consignes de sécurité	40
Placement du lave-vaisselle	40
Réglez la hauteur et glissez le lave-vaisselle à sa place	41
Branchement à la canalisation des eaux usées	42
Branchement à l'arrivée d'eau	42
Raccordement électrique	43
Montez l'isolation acoustique	43
Dépose du plan de travail du lave-vaisselle	43
Service après-vente	44
Nombre de cycles de programme	44
Données techniques et performances énergétiques	45
Données techniques	45
Informations pour les consommateurs	45
Informations pour le laboratoire d'essais	45
Déclaration de conformité	45



Votre lave-vaisselle

Installez le lave-vaisselle, voir le chapitre *Installation*. Appuyez sur .

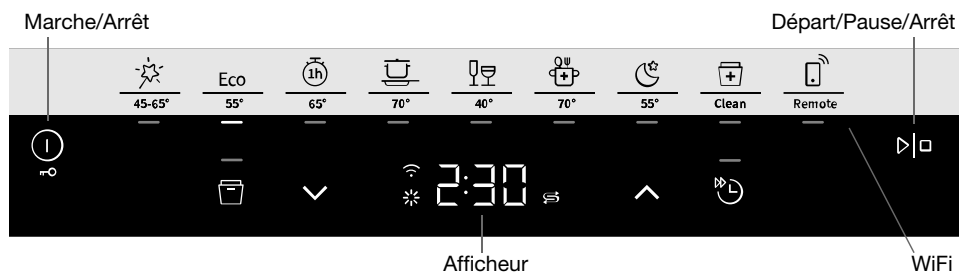

La première fois que vous allumez le lave-vaisselle, il est important que vous choisissiez les bons réglages pour obtenir de bons résultats de lavage. Voir le chapitre *Avant le premier lavage*.



Programmes



-  Auto 45-65°
- Eco Eco 55°
-  1h 65°
-  Intensif 70°
-  Verre 40°
-  Hygiène 70°
-  Nuit 55°
-  Clean (Auto-nettoyage)
-  Remote (WiFi)

Options

-  Auto Dry
-  Départ différé
-  Lavage rapide

Informations affichées

Voir le chapitre *Entretien et maintenance*.

-  Connecté au cloud (Clignote lors de la connexion)
-  Ajouter du liquide de rinçage
-  Ajoutez du sel

CLn Lancez le programme Clean (Auto-nettoyage)

REMARQUE

Le panneau de commande ne réagit à l'utilisation que lorsque la porte est fermée.

Consignes de sécurité

- Lisez attentivement le mode d'emploi et conservez-le en lieu sûr !
- Nombre de couverts standards : 16
- N'utilisez jamais le lave-vaisselle pour un usage autre que ceux spécifiés dans ce mode d'emploi.
- Ne chargez pas la porte ou les paniers du lave-vaisselle avec autre chose que de la vaisselle.
- Ne laissez jamais la porte du lave-vaisselle ouverte, car quelqu'un pourrait trébucher dessus. Poussez les paniers pour les rentrer afin que le lave-vaisselle ne risque pas de basculer.
- Utilisez uniquement du détergent pour lave-vaisselle !
- Cette machine peut être utilisée par des enfants à partir de 8 ans et des personnes aux capacités physiques ou mentales réduites, souffrant de pertes de mémoire ou des personnes manquant d'expérience et de connaissances. Ces personnes doivent utiliser la machine sous surveillance ou disposer d'instructions appropriées sur la manière de l'utiliser et comprendre les éventuels risques encourus. Le nettoyage de la machine ne doit pas être effectué par des enfants sans surveillance.
- Le cordon d'alimentation endommagé ne doit être remplacé que par le service après-vente du fabricant ou par une personne possédant les mêmes qualifications professionnelles.
- Utilisez uniquement le lave-vaisselle pour nettoyer la vaisselle dans des environnements de type ménager. Tout autre usage est interdit.
- Ne placez jamais de la vaisselle contenant des résidus de solvant dans le lave-vaisselle, car cela présenterait des risques d'explosion. Ne mettez pas non plus au lave-vaisselle des plats contenant des cendres, de la cire ou des lubrifiants.

- Surveillez les enfants. Ne les laissez pas utiliser le lave-vaisselle ou jouer avec. Soyez particulièrement vigilant lorsque la porte est ouverte car il peut rester du détergent à l'intérieur ! Démarrez toujours le lave-vaisselle immédiatement après avoir ajouté le détergent.

 **ATTENTION !**

Les couteaux et autres ustensiles pointus doivent être placés horizontalement dans les paniers à couverts spéciaux du lave-vaisselle.



 **ATTENTION !**

Les enfants doivent être surveillés : le détergent pour lave-vaisselle est corrosif !

Sécurité enfants automatique - CL

Vous pouvez activer le réglage Sécurité enfants automatique pour empêcher les enfants de démarrer le lave-vaisselle. Voir le chapitre *Réglages*. CL (Child Lock) apparaît sur l'afficheur lorsque vous appuyez sur le panneau de commande. (Pour déverrouiller, maintenez la touche  enfoncée pendant trois secondes.)

Sécurité enfants - CL

Pour empêcher les enfants d'arrêter le programme de lavage actuel, vous pouvez activer la sécurité enfants. Une fois que vous avez démarré un programme, maintenez la touche  enfoncée pendant trois secondes. CL (Child Lock) apparaît sur l'afficheur lorsque vous appuyez sur le panneau de commande. (Pour déverrouiller, maintenez la touche  enfoncée pendant trois secondes.)

Installation

Voir le chapitre *Installation*.

Protection antidébordement

La protection antidébordement commence à pomper l'eau hors de la machine et coupe l'arrivée d'eau si le niveau d'eau dans le lave-vaisselle dépasse la norme. Si la protection antidébordement est déclenché, F54 (Trop d'eau admise) apparaît sur l'afficheur. Fermez le robinet d'eau et contactez votre service après-vente le plus proche. (Pour éviter les fuites d'eau à l'extérieur du lave-vaisselle, ne débranchez pas la fiche de la prise murale tant que le robinet d'arrivée d'eau n'a pas été fermé !)

Emballage

L'emballage extérieur protège le produit pendant le transport. Le matériau d'emballage est recyclable. Séparez les différents matériaux d'emballage pour réduire l'utilisation des matières premières et les déchets. Votre concessionnaire peut récupérer l'emballage pour le recycler ou vous diriger vers le centre de recyclage le plus proche. L'emballage est composé des éléments suivants :

- Carton ondulé fabriqué jusqu'à 100 % en matières recyclées.
- Polystyrène expansé (EPS) sans chlore ou fluor ajouté.
- Supports en bois non traité.
- Plastique de protection en polyéthylène (PE).

Élimination

Le lave-vaisselle est fabriqué et marqué en vue d'un recyclage. Lorsque le lave-vaisselle atteint le terme de sa durée de vie utile, il doit immédiatement être rendu inutilisable. Tirez le câble d'alimentation et coupez-le aussi court que possible.

Contactez les autorités locales pour connaître le lieu et la méthode de recyclage adéquats pour le lave-vaisselle.

Symboles sur l'appareil



Lisez le mode d'emploi.



Recyclez en tant que déchet électrique.

CE Approuvé conformément aux directives pertinentes de l'UE.

Avant le premier lavage

1. Dureté de l'eau

Pour de bons résultats de lavage, le lave-vaisselle doit fonctionner avec de l'eau douce (eau contenant peu de minéraux). L'eau calcaire laisse un dépôt blanc sur la vaisselle et le lave-vaisselle.

Contrôle de la dureté de l'eau

La dureté de l'eau est spécifiée à l'aide des degrés allemands de dureté de l'eau (°dH), des degrés français de dureté de l'eau (°fH), des degrés anglais de dureté de l'eau (°eH) ou des millimoles par litre (mmol/l).

Si la dureté de l'eau d'alimentation est supérieure à 5 °dH (9°fH / 6°eH / 0,9 mmol/l), l'eau doit être adoucie. Ce processus est effectué automatiquement par l'adoucisseur d'eau intégré. Pour que l'adoucisseur fonctionne de façon optimale, ses réglages doivent être ajustés en fonction de la dureté de l'eau d'alimentation. Une fois les réglages de l'adoucisseur d'eau effectués, ajoutez des doses de lessive et de produit de rinçage adaptées à l'eau douce.

Vérifiez la dureté de l'eau auprès de votre réseau de distribution.

Notez la dureté de l'eau : _____

°dH	°fH	°eH	mmol/l	Réglage recommandé
0-5	0-9	0-6	0,0-0,9	4:00
6-8	10-14	7-10	1,0-1,4	4:01
9-11	15-20	11-14	1,5-2,0	4:02
12-14	21-25	15-18	2,1-2,5	4:03
15-19	26-34	19-24	2,6-3,4	4:04
20-24	35-43	25-30	3,5-4,3	4:05
25-29	44-52	31-36	4,4-5,2	4:06
30-39	53-70	37-49	5,3-7,0	4:07
40-49	71-88	50-61	7,1-8,8	4:08
50	89	62	8,9	4:09

Si la dureté de l'eau dépasse 50°dH (89°fH / 62°eH / 8,9 mmol/l), nous vous recommandons de brancher un adoucisseur d'eau externe.

Augmentation de la consommation pendant la régénération

L'adoucisseur d'eau intégré du lave-vaisselle est régulièrement régénéré afin de conserver sa fonction. La régénération prolonge le programme de lavage et augmente la consommation d'énergie et d'eau. La fréquence de régénération de l'adoucisseur d'eau du lave-vaisselle dépend du réglage sélectionné.

Exemple : Si le programme Eco 55° est exécuté avec une dureté de l'eau de 14°dH (25°fH / 18°eH / 2,5 mmol/l), l'adoucisseur d'eau est régénéré à intervalles réguliers (après 7 cycles de lavage), la consommation d'énergie augmente de 0,015 kWh, la consommation d'eau augmente de 2,3 litres et la durée du programme est prolongée de 3 minutes. La régénération a lieu pendant le lavage principal du programme.

ATTENTION !

L'eau calcaire laisse un dépôt blanc sur la vaisselle et à l'intérieur du lave-vaisselle. Il est donc important que vous sélectionniez le réglage correct pour l'adoucisseur d'eau ! Voir Dureté de l'eau dans le chapitre *Réglages*.

N'utilisez jamais le lave-vaisselle avec un compartiment à sel vide si la dureté de l'eau d'alimentation dépasse 5°dH (9°FH / 6°eH / 0,9 °fH).

2. Réglages de base

La première fois que vous allumez le lave-vaisselle, il est important que vous choisissiez les bons réglages pour obtenir de bons résultats de lavage. Voir page 26.

Configuration :

- Produit de rinçage
- Dureté de l'eau
- TAB (Détergent Tout-en-1)

3. ✨ Ajouter du liquide de rinçage

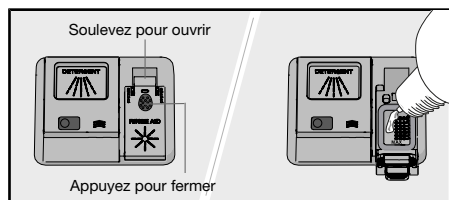

Le séchage est plus rapide et le résultat meilleur si vous utilisez un produit de rinçage. Vous pourrez également obtenir un meilleur résultat de lavage de la vaisselle et des plats impeccables et sans taches.

Remplissez le compartiment du liquide de rinçage avec un produit de rinçage si vous avez sélectionné Produit de rinçage 3:01 - 3:05.

1. Ouvrez le couvercle du compartiment du liquide de rinçage.
2. Ajoutez avec précaution du produit de rinçage jusqu'au niveau portant la marque **MAX**.
3. Essuyez les éventuelles éclaboussures de liquide de rinçage autour du compartiment.
4. Fermez solidement le couvercle.

Lorsque la quantité de produit de rinçage est insuffisante, le symbole s'allume sur l'afficheur.

4. ⚙️ Ajoutez du sel

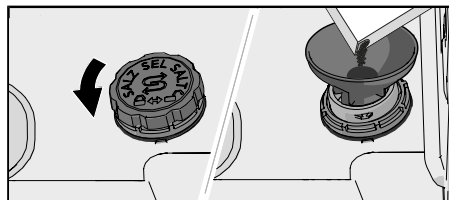

Pour une alimentation en eau d'une dureté supérieure à 5 °dH (9 °fH / 6 °eH / 0,9 mmol/l), remplir de sel.

Ajoutez du sel dans le compartiment à sel si vous avez sélectionné Dureté de l'eau 4:01 - 4:09.

1. Retirez le couvercle du compartiment à sel en le faisant tourner dans le sens inverse des aiguilles d'une montre.

2. Placez l'entonnoir fourni avec le lave-vaisselle dans le trou d'appoint du compartiment à sel. Avant de laver pour la première fois, versez environ 1 l d'eau. (L'eau n'est nécessaire que la première fois.)
3. Ajoutez suffisamment de sel pour remplir le compartiment à sel (max. 750 grammes). Utilisez du sel spécial pour lave-vaisselle.
4. Retirez l'excédent de sel et tournez le couvercle dans le sens des aiguilles d'une montre jusqu'à ce qu'il soit en position fermée.

Lorsque la quantité de sel est insuffisante, le symbole s'allume sur l'afficheur.



ATTENTION !

Pour éviter le risque de taches de rouille, lancez un programme de lavage immédiatement après avoir ajouté du sel.

Lavage plus écologique

Économie d'énergie et d'eau

Lors de l'utilisation du lave-vaisselle dans une résidence, la consommation d'énergie et d'eau est généralement moindre que pour le lavage de la vaisselle à la main .

Ne rincez pas à l'eau courante

Ne rincez pas la vaisselle sous le robinet car cela augmente la consommation d'énergie et d'eau. Éliminez simplement un maximum de restes de nourriture avant de charger le lave-vaisselle.

Choisissez un détergent vert

Lisez la déclaration relative à la protection de l'environnement sur l'emballage !

Une quantité excessive de détergent, de produit de rinçage et de sel peut nuire à l'efficacité du lavage et entraîne également un impact plus important sur l'environnement.

Utilisez le lave-vaisselle lorsqu'il est complètement chargé

Pour économiser de l'énergie et de l'eau, attendez que le lave-vaisselle soit plein avant de lancer un programme (voir le nombre de couverts standard). Utilisez le programme  1h 65° avec l'option

 Lavage rapide pour rincer la vaisselle en cas d'odeurs désagréables.

Utilisez des programmes à basse température

Si la vaisselle n'est pas très sale, vous pouvez choisir un programme utilisant une température plus basse.

Sélectionnez le programme de lavage – Eco 55°

Ce programme est approprié pour le lavage de vaisselle normalement sale et présente la meilleure efficacité en termes de consommation combinée d'énergie et d'eau. Ce programme est utilisé pour évaluer la conformité à la législation de l'UE concernant l'écoconception.

Le programme de lavage est conçu pour laver avec efficacité en utilisant aussi peu d'énergie et d'eau que possible. Le programme lave à basse température pendant un long moment.

Sélectionnez l'option – Auto Dry

Vous obtiendrez un programme de lavage plus court et de meilleurs résultats de séchage si vous utilisez l'option  Auto Dry qui ouvre automatiquement la porte du lave-vaisselle. Attendez que le lave-vaisselle indique que le programme est terminé et que la vaisselle ait refroidi avant de décharger le lave-vaisselle. (Si le lave-vaisselle est encastré, les meubles adjacents doivent être résistants à la condensation émise par le lave-vaisselle.)

Raccordez à l'arrivée d'eau froide

Branchez le lave-vaisselle sur l'arrivée d'eau froide si le bâtiment est chauffé au fioul, à l'électricité ou au gaz.

Raccordement à l'eau chaude

Branchez le lave-vaisselle sur l'arrivée d'eau chaude (max. 70 °C) si le bâtiment utilise un chauffage écoénergétique tel que le chauffage urbain, l'énergie solaire ou géothermique. Un raccordement à l'eau chaude réduit la consommation d'électricité du lave-vaisselle.

REMARQUE

Ne dépassez pas la température autorisée de l'arrivée d'eau. Certains matériaux utilisés dans certains ustensiles de cuisson ne résistent à une chaleur élevée. Voir *Vaisselle fragile* dans le chapitre *Chargement du lave-vaisselle*.

Chargement du lave-vaisselle

Vaisselle fragile

Certains ustensiles ne sont pas lavables au lave-vaisselle. Il peut y avoir plusieurs raisons à cela. Certains matériaux ne peuvent supporter une chaleur trop élevée, d'autres risquent d'être endommagés par la lessive pour lave-vaisselle.

Faites preuve de prudence avec, par exemple, les objets faits à la main, les décorations fragiles, le cristal/la verrerie, les objets en argent, cuivre, étain, aluminium, bois et plastique. Recherchez le marquage « Lavable en lave-vaisselle ».

Le chargement affecte les résultats

Chargez soigneusement la vaisselle afin d'obtenir les meilleurs résultats de lavage et de séchage avec une consommation minimale d'énergie et d'eau. Donnez à votre lave-vaisselle les meilleures conditions possibles pour atteindre et laver toutes les surfaces et pour sécher la vaisselle aussi efficacement que possible.

- Toutes les surfaces sales doivent être orientées vers l'intérieur et vers le bas !
- Ne placez pas les plats les uns sur les autres ou les uns dans les autres.
- Placez les articles incurvés, tels que les tasses, de sorte que l'eau de rinçage puisse s'écouler. Cela est également important pour les objets en plastique.
- Vérifiez que les petits objets ne risquent pas de tomber à travers le panier du lave-vaisselle ; placez-les dans le tiroir à couverts.

Les paniers du lave-vaisselle

Le lave-vaisselle est équipé d'un tiroir à couverts, d'un panier supérieur et d'un panier inférieur.

L'apparence des paniers peut varier en fonction de la configuration du lave-vaisselle.



ATTENTION !

Soyez prudent quand les paniers du lave-vaisselle sont complètement chargés. Poussez les paniers pour les rentrer afin que le lave-vaisselle ne risque pas de basculer.

Tiroir à couverts

Le tiroir à couverts peut accueillir les couteaux, les louches, les fouets, la coutellerie de service et des objets similaires.

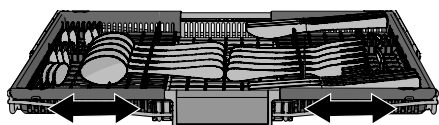
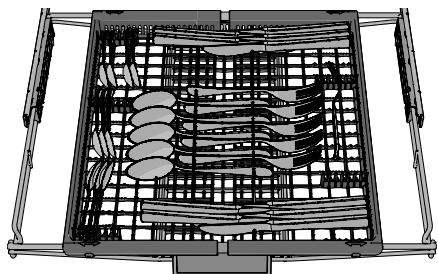

Le tiroir à couverts est composé de trois parties qui peuvent être déplacées latéralement pour mieux accueillir la vaisselle.

Panier supérieur

Placez les verres, les tasses, les bols, les petites assiettes et les soucoupes dans le panier supérieur. Toutes les surfaces sales doivent être orientées vers l'intérieur et vers le bas ! Placez les verres à pied sur le support pour verres à pied et les couteaux dans le porte-couteaux sur la droite.

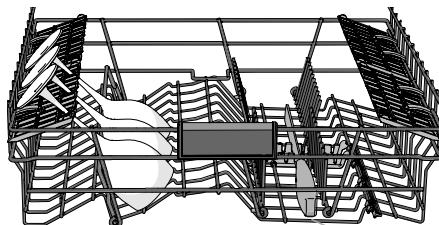
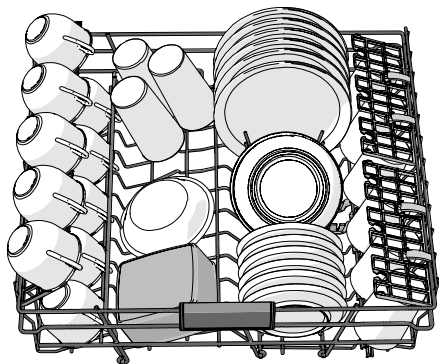

Porte-couteaux

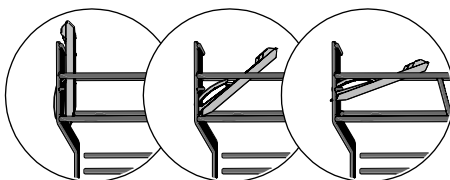

3 positions

Élévation et abaissement du panier supérieur

1. Sortez le panier supérieur.
2. Saisissez les côtés du panier supérieur des deux mains et soulevez-le.
3. Si le panier supérieur est soulevé alors qu'il était en position supérieure, il tombera en position inférieure.

Notez que les deux côtés du panier doivent toujours être réglés à la même hauteur.

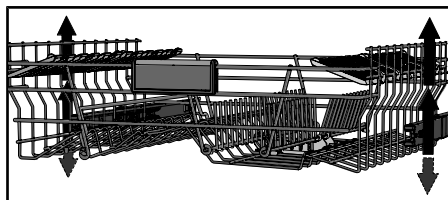

Picots à assiettes réglables

Vous pouvez rabattre les picots à assiettes réglables pour faciliter le chargement des casseroles, saladiers et verres.

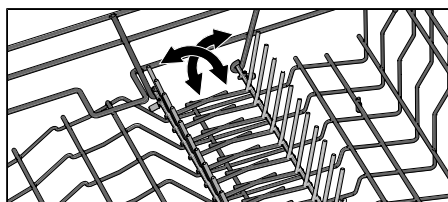

Panier inférieur

Placez les assiettes, les petites assiettes, les plats de service et les casseroles dans le panier inférieur. Les couverts peuvent être placés dans le porte-couverts.

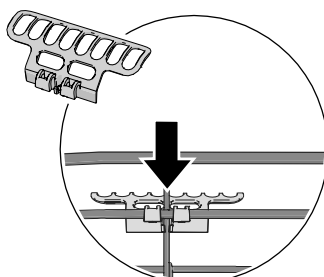
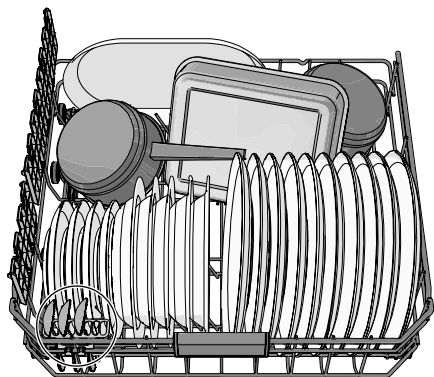

Installez le porte-couverts pour obtenir une capacité de chargement maximale. (À l'intérieur du sac en plastique inclus.)

Picots à assiettes réglables

Vous pouvez rabattre les picots à assiettes réglables pour faciliter le chargement des casseroles et saladiers.

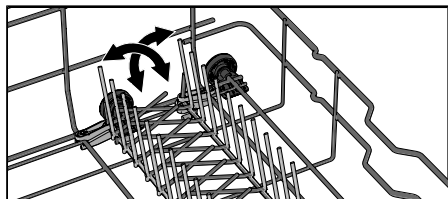

REMARQUE

Vérifiez que les bras gicleurs peuvent tourner.

Utilisation du lave-vaisselle

Ajoutez le détergent

Suivez les instructions figurant sur l'emballage du détergent. Ce lave-vaisselle est équipé d'un adoucisseur d'eau. Il convient donc d'utiliser des doses de détergent et de produit de rinçage adaptées à l'eau douce.

Une quantité excessive de détergent peut nuire à l'efficacité du lavage et entraîne également un impact plus important sur l'environnement.

Compartiment à détergent

Le compartiment pour détergent doit être sec quand vous ajoutez du détergent.

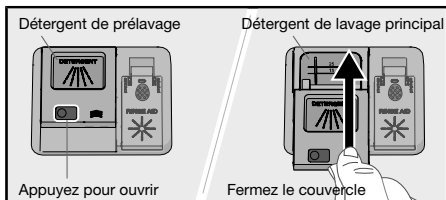

Si du détergent pour lave-vaisselle en poudre ou liquide est utilisé, ajoutez une petite quantité de détergent dans le compartiment pour détergent de pré-lavage.

REMARQUE

Utilisez uniquement du détergent pour lave-vaisselle ! N'utilisez pas de lessive liquide pour le linge car la mousse qui se forme empêche le lave-vaisselle de fonctionner correctement.

Détergent Tout-en-1

Il existe de nombreux types de détergents Tout-en-1 sur le marché. Lisez attentivement les instructions de ces produits.

Activez le réglage TAB lorsque vous utilisez un détergent Tout-en-1 qui contient un produit de rinçage.

Les tablettes pour lave-vaisselle ne sont pas recommandées pour les programmes courts (moins de 75 minutes). Utilisez de préférence du détergent pour lave-vaisselle en poudre ou liquide.

REMARQUE

Les meilleurs résultats de lavage et de séchage sont obtenus en utilisant un détergent normal pour lave-vaisselle avec un produit de rinçage et du sel distribués séparément.

Contactez le fabricant du détergent si vous avez des questions sur le détergent.

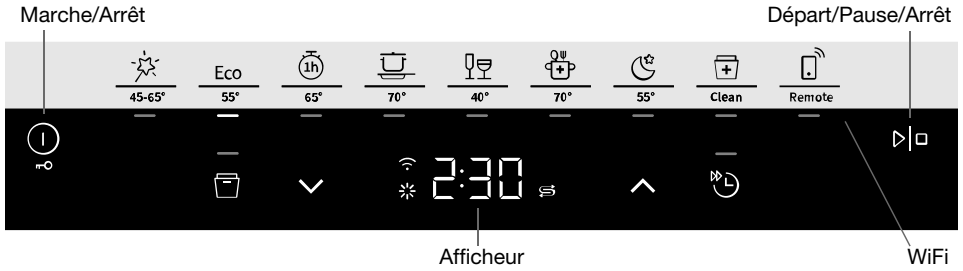

REMARQUE

Le panneau de commande ne réagit à l'utilisation que lorsque la porte est fermée.

① Marche/Arrêt

Fermez la porte correctement, sinon le lave-vaisselle ne démarrera pas. Appuyez sur . Ouvrez également le robinet d'eau s'il est fermé.

Sélection du programme

Choisissez un programme convenant au type de vaisselle et à son degré de salissure. Eco 55° est toujours présélectionné.

Appuyez sur le programme souhaité jusqu'à ce qu'il soit activé, ce qui est indiqué par un voyant lumineux.



Auto 45-65°

Le lave-vaisselle détecte le degré de salissure de la vaisselle et ajuste la consommation d'eau et la température en conséquence. Lorsque la machine vient d'être installée, le programme doit être utilisé cinq fois avant d'être parfaitement adapté et de produire le meilleur résultat.

Eco Eco 55°

Ce programme est approprié pour le lavage de vaisselle normalement sale et présente la meilleure efficacité en termes de consommation combinée d'énergie et d'eau. Ce programme est utilisé pour évaluer la conformité à la législation de l'UE concernant l'écoconception.

Vous pouvez lire de plus amples informations sur le lavage plus écologique au chapitre *Lavage plus écologique*.

Pour de la vaisselle très sale avec beaucoup de graisse, un programme avec des températures plus élevées doit être utilisé.



1h 65°

Un programme rapide qui permet d'éliminer les restes légèrement desséchés. (Ce programme n'est pas destiné aux aliments brûlés, par exemple dans les plats à four.)

L'option Auto Dry est importante pour assurer des résultats de séchage optimaux.



Intensif 70°

Un programme à haute température permettant de dissoudre la graisse sur de la vaisselle très sale, notamment les casseroles, les cocottes et les plats qui vont au four. Si ces ustensiles ne remplissent pas entièrement le lave-vaisselle, il est possible d'ajouter des assiettes ou d'autres ustensiles.



Verre 40°

Un programme de lavage doux à basse température pour le lavage d'objets fragiles en cristal/verre. N'oubliez pas d'utiliser une petite quantité de détergent et de placer les objets de sorte qu'ils ne risquent pas de se toucher pendant le lavage. Voir également *Vaisselle fragile* dans le chapitre *Chargement du lave-vaisselle*. Les objets en porcelaine qui viennent juste d'être utilisés et sans restes séchés peuvent aussi être lavés avec ce programme.



Hygiène 70°

Ce programme est idéal en cas d'exigences élevées en matière d'hygiène, par exemple, pour les biberons et les planches à découper. La température est élevée à la fois pour le lavage principal et pour le rinçage final.



Nuit 55°

Un programme de lavage plus silencieux, adapté à une utilisation pendant la nuit. La durée du programme est prolongée.



Clean (Auto-nettoyage)

Programme d'autonettoyage pour le nettoyage hygiénique de la cuve du lave-vaisselle, des bras gicleurs et des tuyaux gicleurs.

Ce programme peut être exécuté (sans vaisselle dans la machine) en utilisant un détergent normal pour lave-vaisselle ou de l'acide citrique. Des nettoyeurs spéciaux pour lave-vaisselle sont aussi disponibles sur le marché. Pour l'élimination des dépôts de tartre, voir *Cuve du lave-vaisselle* dans le chapitre *Entretien et maintenance*.





REMARQUE

CLn Le lave-vaisselle indiquera à intervalles réguliers que Auto-nettoyage doit être utilisé.



Remote (WiFi)

Vous pouvez contrôler ce lave-vaisselle à distance depuis votre smartphone/tablette. Connectez le lave-vaisselle à votre réseau sans fil pour pouvoir contrôler à distance et démarrer le lave-vaisselle à l'aide de l'application *ConnectLife*. Voir le chapitre *ConnectLife*.

Pour démarrer le lave-vaisselle à distance, fermez la porte et appuyez sur , puis appuyez sur . APP va clignoter sur l'afficheur du lave-vaisselle.

Dans l'application *ConnectLife*, sélectionnez et démarrez un programme. Le temps restant apparaît sur l'afficheur du lave-vaisselle lorsqu'un programme est démarré à distance.

Si la porte n'est pas fermée dans les 2 minutes, la machine s'éteint.

Sélection des options

Appuyez sur les options pour les activer. (Les options disponibles varient d'un programme à l'autre.)

Auto Dry

La porte du lave-vaisselle s'ouvre automatiquement, ce qui permet de réduire la durée du programme et d'obtenir de meilleurs résultats de séchage. Attendez que le lave-vaisselle indique que le programme est terminé et que la vaisselle ait refroidi avant de décharger le lave-vaisselle. (Si le lave-vaisselle est encastré, les meubles adjacents doivent être résistants à la condensation émise par le lave-vaisselle.)

Le temps de séchage de l'option Auto Dry varie (de 5 à 90 minutes) en fonction du modèle, du programme et de la température du rinçage final.

Appuyez sur  pour activer l'option, qui est indiquée par un voyant lumineux.

L'option Auto Dry est présélectionnée pour certains programmes.

Non disponible pour Hygiène 70°, Auto-nettoyage



REMARQUE



Pour obtenir des résultats de séchage optimaux, ne fermez pas la porte avant que la phase de séchage soit terminée et que la machine se soit arrêtée automatiquement.

ATTENTION !

La porte du lave-vaisselle ne doit pas être bloquée ou fermée lorsqu'elle s'ouvre automatiquement. Ceci risquerait d'endommager le verrou de la porte. Attendez au moins 5 minutes avant de fermer la porte.

Départ différé

Lorsque vous sélectionnez Départ différé, le lave-vaisselle démarre 1-24 heures après que vous avez appuyé sur  ou .

1. Appuyez une fois sur  ou  pour activer Départ différé. Appuyez plusieurs fois sur le bouton ou maintenez-le enfoncé pour définir le nombre d'heures souhaité. La durée de Départ différé est affichée.
2. Appuyez sur . Le compte à rebours commence et le lave-vaisselle démarre lorsqu'il est arrivé à son terme.

Si vous voulez annuler l'option Départ différé, appuyez sur le bouton  et maintenez-le enfoncé pendant trois secondes.

Non disponible pour Auto-nettoyage

Lavage rapide

Cette option réduit la durée du programme mais consomme plus d'énergie et d'eau.

Appuyez sur  pour activer l'option. La durée du programme est mise à jour sur l'afficheur.

Non disponible pour Auto 45-65°, Verre 40°, Hygiène 70°, Nuit 55°, Auto-nettoyage

Départ/Pause/Arrêt

Appuyez sur . L'afficheur lance le compte à rebours.

Pour démarrer le lave-vaisselle à distance, voir le chapitre *ConnectLife*.

Arrêt ou modification d'un programme

Appuyez sur ▶□ pendant trois secondes pour mettre le programme en pause. Si vous souhaitez interrompre ou modifier le programme après avoir démarré le lave-vaisselle, maintenez ▶□ enfoncé pendant cinq secondes supplémentaires.

Ouvrez la porte et rajoutez de la lessive si le couvercle du distributeur de lessive s'est ouvert. Fermez la porte, puis sélectionnez un nouveau programme et appuyez sur ▶□.

Temps restant

Une fois que vous avez choisi un programme et des options, le temps du programme lors de la dernière utilisation est affiché.

Une fois que vous avez démarré le lave-vaisselle, l'afficheur indique le temps de programme restant. Le temps restant est mis à jour pendant la phase de séchage.

Cela peut différer de temps à autre, en fonction de la température de l'eau distribuée, de la quantité de vaisselle, de la température ambiante et d'autres facteurs.

Si vous souhaitez ajouter de la vaisselle¹⁾

Appuyez sur ▶□ pendant trois secondes pour mettre le programme en pause. Ouvrez la porte. Ajoutez la vaisselle et fermez la porte. Appuyez sur ▶□.

Si le programme de lavage a été démarré à distance, le programme interrompu reprendra une fois la porte fermée. Vous pouvez surveiller le lave-vaisselle à l'aide de l'application *ConnectLife* et arrêter le programme à distance, bien que vous ne puissiez pas le redémarrer à distance.

Panne de courant

Si le lave-vaisselle est éteint en raison d'une panne de courant lorsqu'un programme de lavage est en cours d'exécution, le programme reprend lorsque le courant est rétabli. Si l'alimentation est coupée pendant le séchage, le programme est interrompu.

Si le programme de lavage a été démarré à distance et ne s'est pas terminé, il reprendra une fois le courant rétabli. Vous pouvez surveiller le lave-vaisselle à l'aide de l'application *ConnectLife* et arrêter le programme à distance, bien que vous ne puissiez pas le redémarrer à distance.

Si vous ouvrez la porte pendant plus de 2 minutes pendant le séchage, le programme sera interrompu.

Une fois le programme terminé

À la fin du programme, « End » s'affiche.

A la fin du programme, un court signal sonore retentit. Le chapitre *Réglages* décrit comment changer cette fonction.

Le lave-vaisselle s'arrête automatiquement une fois le programme terminé. Fermez le robinet d'eau après chaque utilisation (si votre compagnie d'assurance l'exige).

Des résultats de séchage optimaux

- Chargez entièrement le lave-vaisselle.
- Placez les articles incurvés, tels que les tasses, de sorte que l'eau de rinçage puisse s'écouler. Cela est également important pour les objets en plastique.
- Rajoutez du produit de rinçage ou augmentez son dosage.

¹⁾ Vous ne devez pas ajouter de la vaisselle si le couvercle du distributeur de détergent a été ouvert.









- Activez l'option  Auto Dry.
- Laissez la vaisselle refroidir avant de décharger le lave-vaisselle.

Déchargement du lave-vaisselle

La porcelaine chaude est fragile. Laissez la vaisselle refroidir dans le lave-vaisselle avant de la sortir.

Déchargez d'abord le panier inférieur afin d'éviter que les gouttes d'eau du panier supérieur ne tombent sur la vaisselle dans le panier inférieur.

Tableau des programmes

Programmes	Détergent (ml)	Options	Nombre de pré-lavages	Lavage principal	Nombre de rinçages	Rinçage final	Valeurs de consommation ¹⁾		
							Durée du lavage (approx. h:min)	Consommation électrique (approx., en kWh)	Conso. d'eau (litre)
 Auto 45-65°	25	 3)	1-2	45-65 °C	2-3	60 °C	2:10-3:10	0,9-1,4	11,5-19,0
Eco Eco 55° 2)	25	 3)		55 °C	2	37 °C	4:05	0,55	9,6
 1h 65°	25	 3)		65 °C	3	65 °C	1:00	1,1	15,0
 Intensif 70°	25		2	70 °C	2	70 °C	2:50	1,6	16,0
 Verre 40°	20			40 °C	2	50 °C	1:40	0,7	10,0
 Hygiène 70°	25			70 °C	2	70 °C	1:05	1,3	11,0
 Nuit 55°	25		1	55 °C	2	65 °C	5:35	1,4	14,0

1) La consommation dépend de la température de l'eau de distribution, de la température ambiante, de la quantité de vaisselle, des fonctions supplémentaires utilisées, etc. Les valeurs pour le programme Eco 55° sont exactes, les autres sont mentionnées uniquement à titre indicatif.

L'adoucisseur d'eau intégré du lave-vaisselle est régulièrement régénéré afin de conserver sa fonction. La régénération prolonge le programme de lavage et augmente la consommation d'énergie et d'eau. La fréquence de régénération de l'adoucisseur d'eau du lave-vaisselle dépend du réglage sélectionné.

2) Ce programme est approprié pour le lavage de vaisselle normalement sale et présente la meilleure efficacité en termes de consommation combinée d'énergie et d'eau. Ce programme est utilisé pour évaluer la conformité à la législation de l'UE concernant l'écoconception.

3) Auto Dry

ConnectLife

ConnectLife est une plateforme domestique intelligente qui connecte les personnes, les appareils et les services. L'application ConnectLife comprend des services numériques avancés et des solutions sans souci qui permettent aux utilisateurs de surveiller et de contrôler les appareils, de recevoir des notifications d'un smartphone et de mettre à jour le logiciel (les fonctionnalités prises en charge peuvent varier en fonction de votre appareil et de la région ou du pays dans lequel vous vous trouvez).

Pour connecter votre appareil intelligent, vous avez besoin d'un réseau Wi-Fi domestique (seuls les réseaux 2,4 GHz sont pris en charge) et d'un smartphone équipé de l'application ConnectLife.



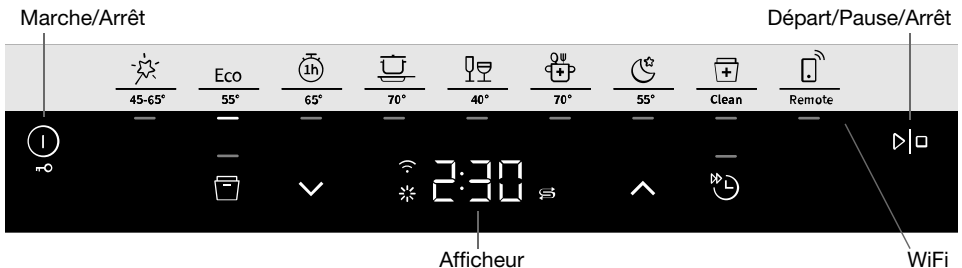

Pour télécharger l'application ConnectLife scannez le code QR ou recherchez ConnectLife dans votre App Store préféré.

1. Installez l'application ConnectLife et créez un compte.
2. Dans l'application ConnectLife, accédez au menu « *Ajouter des appareils* » et sélectionnez le type d'appareil approprié. Ensuite, scannez le code QR (il se trouve sur la plaque signalétique de l'appareil ; vous pouvez également entrer le numéro AUID/SN manuellement).
3. L'application vous guide ensuite tout au long du processus de connexion de l'appareil à votre smartphone.
4. Une fois la connexion effectuée, vous pouvez utiliser l'appareil à distance via l'application mobile.



Connexion à un réseau et appairage

- Dans l'application ConnectLife, accédez au menu « *Ajouter des appareils* » et sélectionnez le type d'appareil approprié. Ensuite, scannez le code QR (il se trouve sur la plaque signalétique de l'appareil ; vous pouvez également entrer le numéro AUID/SN manuellement).
- Appuyez sur  sur le lave-vaisselle.
- Sur le panneau de commande du lave-vaisselle : appuyez sur  pour activer le module WiFi.
- Sur le panneau de commande du lave-vaisselle : appuyez sur  pendant 3 secondes pour établir la connexion. C s'affiche, après quoi l'afficheur lance le compte à rebours.

Symbole de réseau sur l'afficheur

Clignotant 0,5 s allumé/éteint Le lave-vaisselle est prêt à être connecté à votre réseau sans fil ou appairé à votre smartphone/tablette.



Clignotant 1,0 s allumé/éteint Le lave-vaisselle est connecté à votre réseau sans fil.

Allumé Le lave-vaisselle est connecté à votre réseau sans fil et au cloud.

Commande à distance du lave-vaisselle

Le symbole de réseau du lave-vaisselle  s'affiche lorsque le lave-vaisselle est appairé à un smartphone/tablette. Vous pouvez utiliser l'application *ConnectLife* pour surveiller le lave-vaisselle et modifier les réglages.

Démarrage à distance du lave-vaisselle

Pour démarrer le lave-vaisselle à distance, fermez la porte et appuyez sur , puis appuyez sur . APP va clignoter sur l'afficheur du lave-vaisselle.

Dans l'application *ConnectLife*, sélectionnez et démarrez un programme. Le temps restant apparaît sur l'afficheur du lave-vaisselle lorsqu'un programme est démarré à distance.



Si la porte n'est pas fermée dans les 2 minutes, la machine s'éteint.

REMARQUE

Le lave-vaisselle peut toujours être utilisé sans l'application. Lorsque vous appuyez sur le panneau de commande du lave-vaisselle, les commandes en provenance de l'application *ConnectLife* sont bloquées pendant 10 secondes.



Appairage d'autres appareils

Appairez plus d'appareils/d'utilisateurs avec le lave-vaisselle.

- Dans l'application *ConnectLife*, accédez au menu « *Ajouter des appareils* » et sélectionnez le type d'appareil approprié. Ensuite, scannez le code QR (il se trouve sur la plaque signalétique de l'appareil ; vous pouvez également entrer le numéro AUID/SN manuellement).
- Appuyez sur  sur le lave-vaisselle.
- Sur le panneau de commande du lave-vaisselle : appuyez sur  pendant 4 secondes pour établir la connexion. P s'affiche, après quoi l'afficheur lance le compte à rebours.



Désactivation/activation de la connexion WiFi

Après avoir connecté le lave-vaisselle à votre réseau local, vous pouvez désactiver la connexion WiFi. Vous pouvez ensuite la réactiver pour vous reconnecter au même réseau.

- Sur le panneau de commande du lave-vaisselle : appuyez sur  pendant 8 secondes pour désactiver la connexion WiFi. Off apparaît sur l'afficheur.
- Sur le panneau de commande du lave-vaisselle : appuyez brièvement sur  pour réactiver la connexion WiFi. On apparaît sur l'afficheur.







Supprimer des appareils

Supprimez tous les appareils/utilisateurs connectés.



- Sur le panneau de commande du lave-vaisselle : appuyez et maintenez enfoncé  jusqu'à ce que P est visible sur l'afficheur. Une fois que le compte à rebours a commencé, appuyez et maintenez enfoncé  pendant 3 secondes UnP indique que tous les appareils/utilisateurs ont été effacés.

Avez-vous d'autres questions ? Visitez notre site Internet www.connectlife.io ou contactez-nous à : hello@connectlife.io.

Réglages

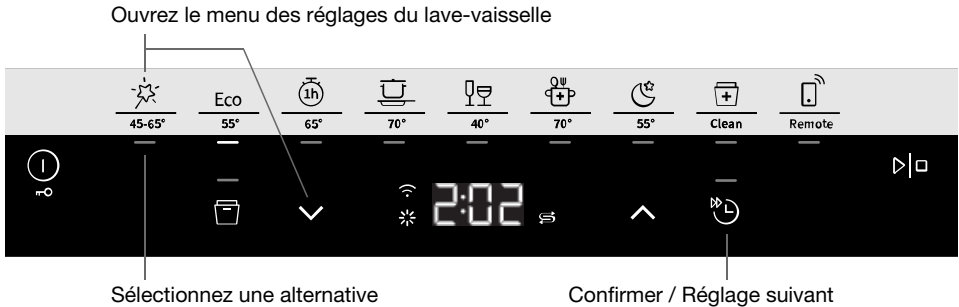
1. Appuyez sur .
2. Pour ouvrir le menu des réglages du lave-vaisselle, appuyez longuement sur  et  jusqu'à ce que SET s'affiche.
3. Appuyez sur  pour parcourir le menu des réglages.
4. Appuyez sur  pour parcourir les alternatives.
5. Confirmez le réglage sélectionné en appuyant sur .
6. Pour quitter le menu, faites-le défiler ou appuyez sur .



Réglages	Alternatives	
Sécurité enfants automatique (CL)	1:00 (Arrêt) 1:01 (Marche)	Vous pouvez activer le réglage Sécurité enfants automatique pour empêcher les enfants de démarrer le lave-vaisselle. Pour désactiver ou activer temporairement le réglage Sécurité enfants automatique, appuyez sur  pendant trois secondes. <i>CL (Child Lock) apparaît sur l'afficheur lorsque vous appuyez sur le panneau de commande. (Pour déverrouiller, maintenez la touche  enfoncée pendant trois secondes.)</i>
Sons ou bruits	2:00 - 2:03 (2:00 Arrêt)	Un bip confirme que le panneau de commande a été actionné. Un bip indique qu'un programme de lavage est terminé. <i>Les messages d'erreur sont toujours indiqués par un signal sonore puissant.</i>
Produit de rinçage	3:00 - 3:05 (3:00 Arrêt)	Réglage du dosage du produit de rinçage. Le distributeur de liquide de rinçage peut être réglé entre 3:00 (Désactivé) et 3:05 (Dosage élevé). Augmentez le dosage de produit de rinçage : <ul style="list-style-type: none"> • Si la vaisselle présente des marques d'eau. Diminuez le dosage du produit de rinçage : <ul style="list-style-type: none"> • Si la vaisselle présente une pellicule collante blanche/bleue. • Si la vaisselle porte des traces.

Réglages	Alternatives	
		<ul style="list-style-type: none"> Accumulation de mousse. Si l'eau est très douce, le produit de rinçage peut être dilué dans l'eau selon un ratio de 50:50. <p><i>Présélectionné à l'usine : 3:04</i></p>
Dureté de l'eau	4:00 - 4:09 (4:00 Arrêt)	<p>Ajustement de l'adoucisseur d'eau. Sélectionnez un réglage en fonction de la dureté de l'eau d'alimentation. Il est important que ce réglage soit correct !</p> <p><i>Voir 1Dureté de l'eau au chapitre Avant le premier lavage.</i></p> <p>Pour une alimentation en eau d'une dureté supérieure à 5 °dH (9 °fH / 6 °eH / 0,9 mmol/l), remplir de sel.</p> <p><i>Pour une alimentation en eau d'une dureté inférieure à 6°dH (10°fH / 7°eH / 1,0 mmol/l), sélectionnez 4:00. L'adoucisseur d'eau est désactivé et aucun sel ne doit être ajouté.</i></p> <p><i>Présélectionné à l'usine : 4:04</i></p>
TAB (Détergent Tout-en-1)	5:00 (Arrêt) 5:01 (Marche)	<p>Activez ce réglage lorsque vous utilisez un détergent Tout-en-1 qui contient un produit de rinçage.</p> <p>Ce réglage réduit le dosage du produit de rinçage et affecte la fréquence à laquelle l'adoucisseur intégré du lave-vaisselle est régénéré.</p> <p><i>Présélectionné à l'usine : 5:00</i></p>
Affichage d'erreur	F--	<p>Tout message d'erreur.</p> <p><i>Quand vous contactez le service après-vente, il peut vous être demandé de fournir les messages d'erreur les plus récents.</i></p>
Rétablir les réglages d'usine	rSt	<p>Rétablit tous les réglages d'usine par défaut.</p> <p>Sélectionnez rSt et confirmez en appuyant sur \blacktriangleright \square.</p>
Quitter	End	<p>Pour quitter le menu des réglages du lave-vaisselle, sélectionnez End et appuyez sur ⏏.</p> <p>(Le menu se ferme automatiquement au bout de trois secondes.)</p>

Entretien et maintenance

✨ Ajouter du liquide de rinçage

Lorsque la quantité de produit de rinçage est insuffisante, le symbole ci-dessus s'allume sur l'afficheur.

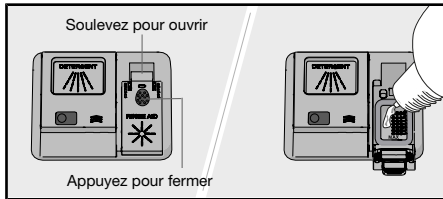

1. Ouvrez le couvercle du compartiment du liquide de rinçage.
2. Ajoutez avec précaution du produit de rinçage jusqu'au niveau portant la marque **MAX**.
3. Essuyez les éventuelles éclaboussures de liquide de rinçage autour du compartiment.
4. Fermez solidement le couvercle.

Après le remplissage, le symbole peut mettre un certain temps à disparaître.

⚙ Ajouter du sel

Lorsque la quantité de sel est insuffisante, le symbole ci-dessus s'allume sur l'afficheur.

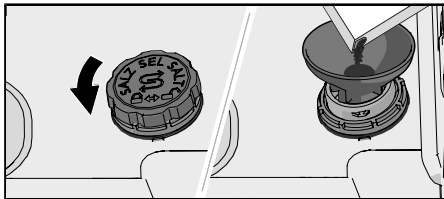

1. Retirez le couvercle du compartiment à sel en le faisant tourner dans le sens inverse des aiguilles d'une montre.
2. Placez l'entonnoir livré avec le lave-vaisselle dans l'orifice de remplissage du compartiment de sel. (Seule de l'eau est nécessaire la première fois.)
3. Ajoutez suffisamment de sel pour remplir le compartiment à sel (max. 750 grammes). Utilisez du sel spécial pour lave-vaisselle.
4. Essuyez l'excédent de sel afin de pouvoir revisser fermement le bouchon.

Après le remplissage, le symbole peut mettre un certain temps à disparaître.

⚠ ATTENTION !

Pour éviter le risque de taches de rouille, lancez un programme de lavage immédiatement après avoir ajouté du sel.

Ne versez jamais de détergent dans le compartiment à sel. Cela détruit l'adoucisseur d'eau !

Nettoyer le filtre

Le filtre recueille les particules de nourriture trop grosses pour la pompe de vidange. Videz le filtre si nécessaire. Il doit être nettoyé à intervalles réguliers en fonction de la fréquence d'utilisation du lave-vaisselle.

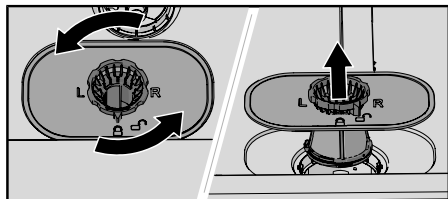

1. Tournez la bague de verrouillage dans le sens inverse des aiguilles d'une montre et soulevez le filtre à la verticale.
2. Videz et nettoyez le filtre.
3. Remontez le filtre et tournez la bague de verrouillage dans le sens des aiguilles d'une montre jusqu'à la butée. Vérifiez que les bords sont bien emboîtés.

REMARQUE

Les résultats du lavage de la vaisselle peuvent être affectés si le filtre n'est pas correctement installé. N'utilisez pas le lave-vaisselle sans le filtre !

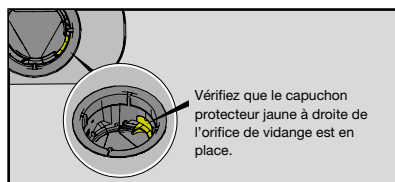

Nettoyage des bras gicleurs

Il peut arriver que les orifices et les roulements à billes soient obstrués. Retirez tous les débris à l'aide d'une épingle ou d'un objet similaire. Les bras gicleurs ont aussi des orifices en dessous.

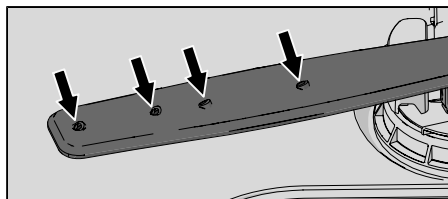

Pour faciliter le nettoyage, vous pouvez enlever les bras gicleurs. N'oubliez pas de les remettre fermement en place plus tard.

Bras gicleur supérieur

- Sortez le panier supérieur.
- Pour retirer le bras gicleur du panier supérieur, dévissez les roulements à billes du bras gicleur en les tournant dans le sens inverse des aiguilles d'une montre.

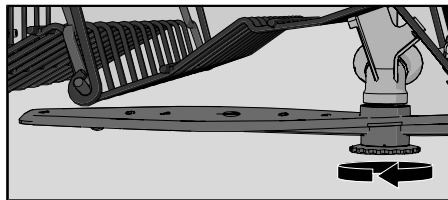

Bras gicleur inférieur

- Pour retirer le bras gicleur inférieur, tirez-le vers le haut.

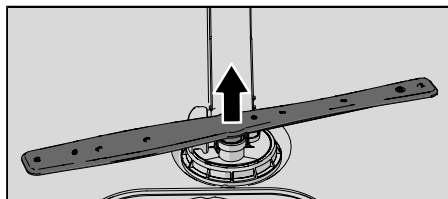

Nettoyage de l'extérieur du lave-vaisselle

Porte et joint de porte

Ouvrez la porte. Nettoyez régulièrement les côtés et le joint de la porte à l'aide d'un chiffon légèrement humide. Nettoyez le joint au niveau du bord avant inférieur du lave-vaisselle à l'aide d'une brosse à vaisselle.

Panneau de commandes

Maintenez le panneau de commande propre. Si nécessaire, essuyez-le avec un chiffon sec ou légèrement humide. N'utilisez jamais de produits de nettoyage, ils risqueraient de rayer la surface.

CLn - Lancez le programme Clean (Auto-nettoyage)

Cuve du lave-vaisselle

La cuve en acier inoxydable du lave-vaisselle est maintenue propre par une utilisation normale (lorsqu'elle est utilisée régulièrement).

Si l'eau est calcaire, le lave-vaisselle est susceptible de s'entartrer. Dans ce cas, lancez le programme Auto-nettoyage avec deux cuillères à soupe d'acide citrique dans le compartiment à détergent (sans charger le lave-vaisselle). Des nettoyeurs spéciaux pour lave-vaisselle sont aussi disponibles sur le marché.

Éliminez les blocages

Déblocage de la pompe de vidange

Si de l'eau reste dans le lave-vaisselle une fois le programme terminé, il est possible que quelque chose bloque la pompe de vidange, entraînant l'affichage du message d'erreur Panne sortie eau ou Panne pompe de vidange BLDC.

1. Éteignez la machine à l'aide de  et retirez la fiche de la prise murale.
2. Retirez le filtre grossier et le filtre fin.
3. Écopez l'eau de la cuve du lave-vaisselle.
4. Afin d'inspecter la pompe de vidange, retirez le capuchon protecteur jaune à droite de l'orifice de vidange. (Utilisez une pince si nécessaire.)

5. Tournez à la main la roue de la pompe située derrière la butée de la pompe de vidange. Retirez prudemment les objets tranchants, tels que le verre.
6. Remettez en place la butée de la pompe de vidange avec le filtre grossier et le filtre fin.
7. Rebranchez le lave-vaisselle.

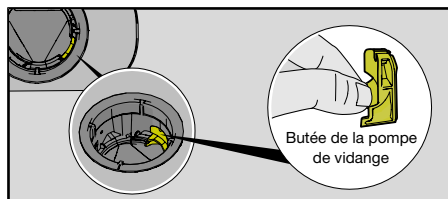

REMARQUE

N'oubliez pas de remettre en place la butée de la pompe de vidange.

Débouchage du filtre du tuyau d'arrivée d'eau

Si l'arrivée d'eau contient de petites particules, le filtre extérieur du tuyau d'arrivée d'eau risque d'être colmaté, ce qui entraîne l'affichage du message d'erreur Panne arrivée eau.

1. Éteignez la machine à l'aide de  et retirez la fiche de la prise murale.
2. Fermez le robinet d'eau.
3. Dévissez le tuyau d'arrivée d'eau.
4. Retirez prudemment le filtre extérieur du tuyau d'arrivée et nettoyez-le.
5. Remettez le filtre en place et vérifiez que le joint est correctement positionné.
6. Vissez fermement le tuyau d'arrivée d'eau.
7. Branchez la machine sur la prise murale et ouvrez le robinet d'eau. Laissez la pression se stabiliser pendant un moment et vérifiez que la connexion est étanche.

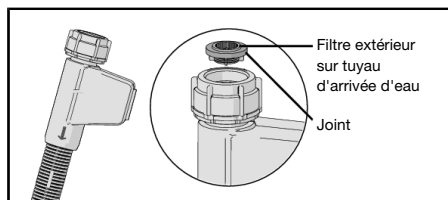

Stockage hivernal/Transport

Entreposez le lave-vaisselle dans un lieu non exposé au gel et évitez les transports prolongés par temps très froid. Transportez le lave-vaisselle à la verticale ou à plat sur le dos.

Avant de transporter un lave-vaisselle usagé ou avant un stockage prolongé, il faut vider l'eau de la machine.





Dépannage



Messages d'erreur		Action
F10	Trop d'eau admise	Déblocage de la pompe de vidange. Voir le chapitre <i>Entretien et maintenance</i> . Si le problème persiste, contactez le service après-vente le plus proche.
F11	Panne sortie eau	Voir « Il reste de l'eau dans le lave-vaisselle » sous « Problème » dans le tableau ci-dessous. Si le problème persiste, contactez le service après-vente le plus proche.
F12	Panne arrivée eau	Vérifiez que le robinet d'eau est ouvert. Vérifiez que le filtre extérieur sur le tuyau d'arrivée d'eau n'est pas colmaté. Voir <i>Débouchage du filtre du tuyau d'arrivée d'eau</i> dans le chapitre <i>Entretien et maintenance</i> . Si le problème persiste, contactez le service après-vente le plus proche.
F40	Fuite vanne arrivée	Fermez le robinet d'eau et contactez le service après-vente le plus proche.
F41	Panne chauffage 1	Fermez le robinet d'eau. Retirez la fiche de la prise murale et contactez le service après-vente le plus proche.
F45	Erreur répartiteur	Contactez le service après-vente le plus proche.
F52	Erreur niveau d'eau	Nettoyez le filtre grossier et le filtre fin. Vérifiez que le filtre extérieur sur le tuyau d'arrivée d'eau n'est pas colmaté. Vérifiez également que le tuyau de vidange est monté conformément aux instructions d'installation. Si le problème persiste, contactez le service après-vente le plus proche.
F54	Trop d'eau admise	Fermez le robinet d'eau et contactez le service après-vente le plus proche. Pour éviter les fuites d'eau à l'extérieur du lave-vaisselle, ne retirez pas la fiche de la prise murale tant que le robinet d'eau de la conduite d'alimentation n'a pas été fermé !
F56	Erreur pompe circulation	Contactez le service après-vente le plus proche.
F67	Panne arrivée eau	Vérifiez que le robinet d'eau est ouvert. Vérifiez que le filtre extérieur sur le tuyau d'arrivée d'eau n'est pas colmaté. Voir <i>Débouchage du filtre du tuyau d'arrivée d'eau</i> dans le chapitre <i>Entretien et maintenance</i> . Si le problème persiste, contactez le service après-vente le plus proche.
F68	Panne pompe de vidange BLDC	Voir « Il reste de l'eau dans le lave-vaisselle » sous « Problème » dans le tableau ci-dessous. Si le problème persiste, contactez le service après-vente le plus proche.

Appuyez sur un bouton quelconque pour effacer le message d'erreur.

Généralités

Problème	Causes possibles	Action
Le panneau de commande ne réagit pas lorsque j'appuie dessus.	Vous avez appuyé sur le panneau de commande trop tôt après avoir fermé la porte.	Attendez un instant avant de réessayer.

Problème	Causes possibles	Action
	La porte est ouverte.	Le panneau de commande ne réagit à l'utilisation que lorsque la porte est fermée.
	La sécurité enfants ou Sécurité enfants automatique est activé(e).	Voir le chapitre <i>Consignes de sécurité</i> .
	Saleté sur le panneau de commande.	Essuyez-les à l'aide d'un chiffon propre, sec ou légèrement humide.
	Le panneau de commande nécessite un étalonnage.	Fermez le robinet d'eau. Débranchez l'appareil de la prise murale et attendez pendant 60 secondes. Rebranchez ensuite l'appareil dans la prise murale et ouvrez le robinet d'eau.
Impossible de fermer la porte.	Les paniers ne sont pas placés correctement.	Vérifiez que les paniers sont correctement placés à l'horizontale. Vérifiez que la vaisselle n'empêche pas les paniers de glisser correctement à leur place.
	Le verrou de porte ne s'enclenche pas et ne verrouille pas la porte.	Vérifiez le verrou de la porte. S'il ne s'est pas enclenché et n'a pas verrouillé la porte, ouvrez la porte. Appuyez longuement sur  Auto Dry jusqu'à ce que l'afficheur lance le compte à rebours. Attendez la fin du compte à rebours (60 secondes). Fermez la porte. Vérifiez que le verrou de porte s'enclenche et se verrouille.
Le lave-vaisselle ne démarre pas.	 n'a pas été enfoncé.	Appuyez sur  . L'afficheur lance le compte à rebours.
	La porte n'est pas fermée correctement.	Vérifiez.
	Vous avez ouvert le lave-vaisselle pour ajouter d'autres plats pendant qu'un programme est en cours.	Fermez la porte et appuyez sur  .
	Le verrou de porte ne s'est pas enclenché et ne verrouille pas la porte.	Vérifiez le verrou de la porte. S'il ne s'est pas enclenché et n'a pas verrouillé la porte, ouvrez la porte.

Problème	Causes possibles	Action
		Appuyez longuement sur  Auto Dry jusqu'à ce que l'afficheur lance le compte à rebours. Attendez la fin du compte à rebours (60 secondes). Fermez la porte. Vérifiez que le verrou de porte s'enclenche et se verrouille.
	Vérifiez si l'option Départ différé a été sélectionnée.	Appuyez sur le bouton  et maintenez-le enfoncé pendant trois secondes si vous voulez annuler l'option Départ différé.
	La fiche n'est pas branchée sur la prise murale.	Vérifiez.
	Un fusible/coupe-circuit a sauté.	Vérifiez.
La vaisselle n'est pas propre.	Les bras gicleurs ne tournent pas.	Vérifiez que la vaisselle ne bloque pas les bras gicleurs.
	Orifices et roulements à billes du bras gicleur bloqués.	Nettoyez les bras gicleurs. Voir le chapitre <i>Entretien et maintenance</i> .
	Programmes de lavage non appropriés.	Sélectionnez un programme à haute température pour dissoudre la graisse sur la vaisselle très sale, par exemple Intensif 70°.
	Dosage de détergent incorrect.	Dosez en fonction de la dureté de l'eau. Une quantité beaucoup trop importante ou beaucoup trop faible de détergent produit un lavage médiocre.
	Détergent trop ancien. Les détergents sont des produits périssables.	Achetez en petites quantités.
	Vaisselle mal chargée.	Ne couvrez pas la porcelaine avec des saladiers ou des objets similaires. Évitez de ranger des verres très hauts dans les coins des paniers. Voir le chapitre <i>Chargement du lave-vaisselle</i> .
	Des verres et des tasses se sont renversés au cours du programme.	Bien stabiliser la vaisselle.
Les filtres sont obstrués.	Nettoyez le filtre grossier et le filtre fin.	

Problème	Causes possibles	Action
	Les filtres ne sont pas montés correctement.	Vérifiez que les filtres sont correctement installés. Voir le chapitre <i>Entretien et maintenance</i> .
	Butée de la pompe de vidange manquante.	Vérifiez que le capuchon protecteur jaune à droite de l'orifice de vidange est en place. Voir le chapitre <i>Entretien et maintenance</i> .
Présence de taches sur l'acier inoxydable ou l'argent.	Certains aliments, tels que la moutarde, la mayonnaise, le citron, le vinaigre, le sel et les assaisonnements, peuvent entraîner des taches sur l'acier inoxydable s'ils restent trop longtemps à son contact.	Rincez ces résidus d'aliments si vous ne faites pas démarrer immédiatement le lave-vaisselle. Envisagez d'utiliser le programme 1h 65° avec l'option Lavage rapide.
	Tous les ustensiles en acier inoxydable peuvent provoquer des taches sur l'argent s'ils sont placés à son contact pendant le lavage. L'aluminium peut également tacher la vaisselle.	Afin d'éviter les marques et l'oxydation, séparez les plats fabriqués en différents métaux, tels que l'argent, l'acier inoxydable et l'aluminium.
Présence de taches ou d'une pellicule sur la vaisselle.	Réglage incorrect de la dose de produit de rinçage.	Voir le chapitre <i>Réglages</i> .
	Le réglage TAB est activé et du détergent Tout-en-1 avec un effet de séchage insuffisant est utilisé.	Changez de détergent Tout-en-1 ou désactivez le réglage TAB et remplissez les réservoirs de sel et de produit de rinçage. Voir <i>Produit de rinçage</i> au chapitre <i>Réglages</i> .
	Compartiment à sel vide.	Rajoutez du sel. Voir le chapitre <i>Avant le premier lavage</i> .
	Réglage incorrect de l'adoucisseur d'eau.	Voir <i>Dureté de l'eau</i> au chapitre <i>Réglages</i> .
	L'adoucisseur d'eau contient du sel qui a fui.	Vérifiez que le couvercle du compartiment à sel est correctement serré. Sinon, contactez le service après-vente le plus proche.
	Une température trop élevée ou une quantité excessive de détergent peuvent rayer le cristal. Ces rayures sont malheureusement irréparables, mais elles peuvent être évitées !	Lavez les verres fragiles à basse température et en utilisant une petite quantité de détergent. Contactez le fabricant du détergent pour lave-vaisselle.

Problème	Causes possibles	Action
La vaisselle présente une pellicule collante blanche/bleue.	Dosage trop élevé de produit de rinçage.	Réduisez le dosage. Voir le chapitre <i>Réglages</i> . Si l'eau est très douce, il est possible de diluer le produit de rinçage dans l'eau selon un ratio de 50:50.
Taches restantes après le lavage.	Les taches de rouge à lèvres et de thé ou de café peuvent être difficiles à enlever.	Utilisez un détergent contenant un agent blanchissant.
Restes de détergent dans le compartiment pour détergent après le lavage de la vaisselle.	Le compartiment pour détergent était humide quand vous avez ajouté du détergent.	Le compartiment pour détergent doit être sec quand vous ajoutez du détergent.
	Le compartiment pour détergent a été bloqué.	Vérifiez que la vaisselle n'empêche pas le compartiment pour détergent de s'ouvrir.
Des cliquetis sont audibles pendant le lavage.	La vaisselle n'est pas rangée correctement ou les bras gicleurs ne tournent pas.	Vérifiez que la vaisselle est bien rangée. Faites tourner les bras gicleurs pour vérifier que rien ne gêne leur rotation.
1 minute s'affiche pendant une période plus longue sur l'afficheur.	Le programme dure plus longtemps que prévu.	Ne faites rien. La durée du programme est enregistrée et la durée correcte sera affichée à la prochaine utilisation du programme sélectionné.
Il reste de l'eau dans le lave-vaisselle.	Les filtres sont obstrués.	Nettoyez le filtre grossier et le filtre fin.
	Les filtres ne sont pas montés correctement.	Vérifiez que les filtres sont correctement installés. Voir le chapitre <i>Entretien et maintenance</i> .
	Présence de débris dans la pompe de vidange.	Nettoyez la pompe de vidange. Voir le chapitre <i>Entretien et maintenance</i> .
	Butée de la pompe de vidange manquante.	Vérifiez que le capuchon protecteur jaune à droite de l'orifice de vidange est en place. Voir le chapitre <i>Entretien et maintenance</i> .
	Tuyau de vidange plié.	Vérifiez que le tuyau de vidange n'est pas plié ni vrillé.
	Tuyau de vidange obstrué.	Débranchez le tuyau de vidange à l'endroit où il est raccordé au siphon de l'évier. Vérifiez qu'il ne contient pas de débris et que sa partie conique a été coupée de telle sorte que le diamètre intérieur du raccord soit d'au moins 14 mm.

Problème	Causes possibles	Action
Odeur désagréable dans le lave-vaisselle.	Présence de saletés autour des joints et dans les coins.	Nettoyez avec une brosse et un détergent peu moussant.
	Des programmes basse température ont été sélectionnés pendant une période prolongée.	Lancez un programme à haute température une ou deux fois par mois , ou lancez un programme d'autonettoyage. Voir Auto-nettoyage dans le chapitre <i>Utilisation du lave-vaisselle</i> .
Dépôts de graisse dans le lave-vaisselle.	Des programmes basse température ont été sélectionnés pendant une période prolongée.	Sélectionnez un programme à haute température pour dissoudre la graisse sur la vaisselle très sale, par exemple Intensif 70°, ou lancez un programme d'autonettoyage. Voir Auto-nettoyage dans le chapitre <i>Utilisation du lave-vaisselle</i> .
La vaisselle n'est pas assez sèche.	L'option <input type="checkbox"/> Auto Dry n'est pas activée.	Activez l'option <input type="checkbox"/> Auto Dry.
	Le lave-vaisselle n'est pas assez plein.	Chargez entièrement le lave-vaisselle.
	Il faut rajouter du produit de rinçage ou le régler sur un dosage plus élevé.	Rajoutez du produit de rinçage ou augmentez son dosage.
	Le réglage TAB est activé et du détergent Tout-en-1 avec un effet de séchage insuffisant est utilisé.	Changez de détergent Tout-en-1 ou désactivez le réglage TAB et remplissez les réservoirs de sel et de produit de rinçage. Voir <i>Produit de rinçage</i> chapitre <i>Réglages</i> .

WiFi

Problème	Causes possibles	Action
Le symbole de réseau du lave-vaisselle  n'apparaît pas sur l'afficheur.	Le lave-vaisselle n'est pas connecté à votre réseau sans fil.	Connectez le lave-vaisselle à votre réseau sans fil. Voir le chapitre <i>ConnectLife</i> .
	La connexion WiFi est désactivée.	Activez la connexion WiFi. Voir <i>Désactivation/activation de la connexion WiFi</i> au chapitre <i>ConnectLife</i> .
Échec de la connexion WiFi	Le lave-vaisselle ne peut pas accéder à votre réseau sans fil ou le routeur n'est pas connecté à Internet.	Vérifiez que le routeur est connecté à Internet.
		Assurez-vous que votre réseau sans fil utilise 2,4 GHz et qu'il est visible. Essayez de rapprocher le routeur du lave-vaisselle si le signal est trop faible. Reportez-vous également à la section Dépannage à l'adresse www.connectlife.io . Si le problème persiste, contactez le service après-vente le plus proche.
Échec de l'appairage	Votre smartphone/tablette n'est pas connecté(e) à votre réseau sans fil ou le routeur n'est pas connecté à Internet.	Vérifiez que le routeur est connecté à Internet.
		Vérifiez que votre smartphone/tablette est connecté(e) à votre réseau sans fil. Reportez-vous également à la section Dépannage à l'adresse www.connectlife.io . Si le problème persiste, contactez le service après-vente le plus proche.
Le lave-vaisselle est affiché comme déconnecté dans l'application <i>ConnectLife</i> .	La connexion WiFi est désactivée	Activez la connexion WiFi. Voir <i>Désactivation/activation de la connexion WiFi</i> au chapitre <i>ConnectLife</i> .
		Reportez-vous également à la section Dépannage à l'adresse www.connectlife.io . Si le problème persiste, contactez le service après-vente le plus proche.

Problème	Causes possibles	Action
Échec de la mise à jour logicielle.	La connexion réseau a été perdue ou l'alimentation du lave-vaisselle a été coupée en raison d'une panne de courant.	Assurez-vous que le bloc d'alimentation n'est pas interrompu et que la connexion réseau est stable avant de réessayer. Si le problème persiste, contactez le service après-vente le plus proche.

Installation

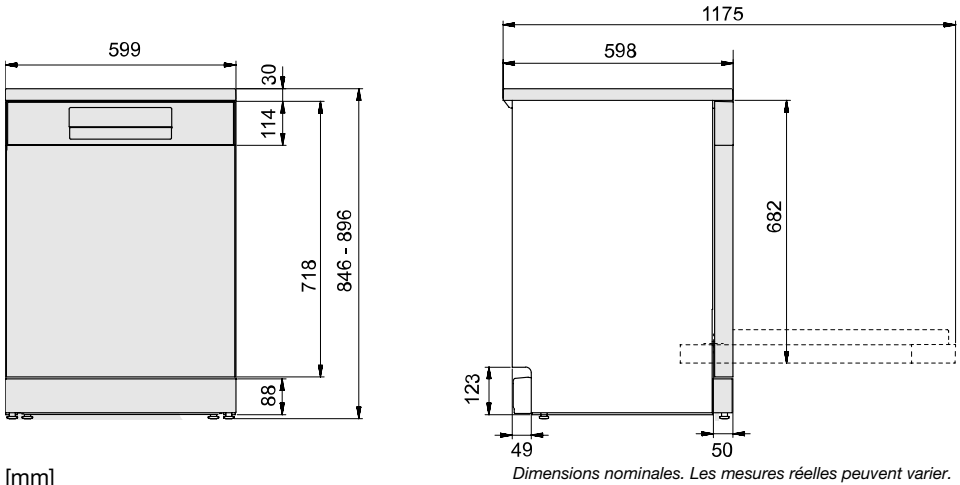

[mm]

Dimensions nominales. Les mesures réelles peuvent varier.

Consignes de sécurité

- Le raccordement à l'électricité, à l'eau et à la tuyauterie d'évacuation doit être effectué par un professionnel qualifié.
- Suivez toujours la réglementation en vigueur en ce qui concerne l'eau, l'évacuation et l'électricité.
- Prenez des précautions lors de l'installation ! Mettez des gants de protection ! L'installation doit être effectuée par deux personnes !
- Placez un plateau d'égouttement sur le sol, sous le lave-vaisselle, pour éviter les dommages résultant d'une éventuelle fuite d'eau.
- Avant de visser le lave-vaisselle à sa place, procédez à un essai en faisant fonctionner le programme 1h 65° avec l'option Lavage rapide. Vérifiez que le lave-vaisselle se remplit d'eau et se vidange. Vérifiez également qu'il n'y a aucune fuite au niveau des raccords.



ATTENTION !

Coupez l'arrivée d'eau lors de l'installation du lave-vaisselle !

Retirez la fiche de la prise ou coupez l'alimentation électrique pendant les travaux !

Placement du lave-vaisselle

Le lave-vaisselle peut être installé sous un plan de travail ou en pose libre. Contrôlez que le sol sur lequel le lave-vaisselle doit être installé est solide.

Réglez la hauteur et glissez le lave-vaisselle à sa place

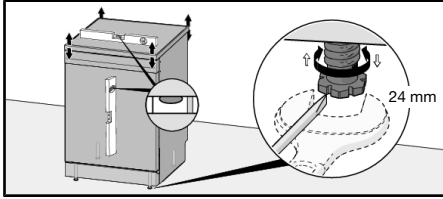

Installation en pose libre

- Assurez-vous que la zone sur laquelle le lave-vaisselle doit être installé est ferme. Ajustez la hauteur du lave-vaisselle à l'aide des quatre pieds afin que le lave-vaisselle soit de niveau. Vérifiez également que la porte du lave-vaisselle peut être ouverte librement et est centrée dans l'ouverture de la cuve.

Installation intégrée

1. Commencez par mesurer la hauteur entre le sol et la face inférieure du plan de travail.
2. Mesurez la hauteur entre le sol et le dessus du lave-vaisselle.
3. Réglez les pieds du lave-vaisselle en les tournant dans le sens des aiguilles d'une montre pour élever le lave-vaisselle et dans le sens inverse pour l'abaisser.
4. Vérifiez qu'il existe un espace libre d'au moins 3 mm entre le dessous du plan de travail et le dessus du lave-vaisselle pour que l'air puisse circuler.
5. Glissez le lave-vaisselle à sa place.
 - Tirez les tuyaux d'alimentation et de vidange et le câble d'alimentation lorsque vous faites glisser le lave-vaisselle pour le mettre en place.
 - Vérifiez que le tuyau de vidange n'est pas entortillé ni courbé selon un angle aigu. Vérifiez également que rien ne peut endommager les tuyaux.

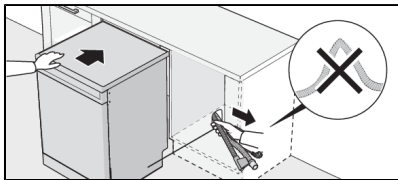

- Vérifiez que la machine est installée de sorte que la porte s'ouvre librement ; sinon, la fonction de verrouillage de la porte risque d'être perturbée.
6. Effectuez les derniers réglages sur les pieds avant.

Le lave-vaisselle peut également être installé dans une niche sans son plan de travail. Voir Dépose du plan de travail du lave-vaisselle.

Branchement à la canalisation des eaux usées

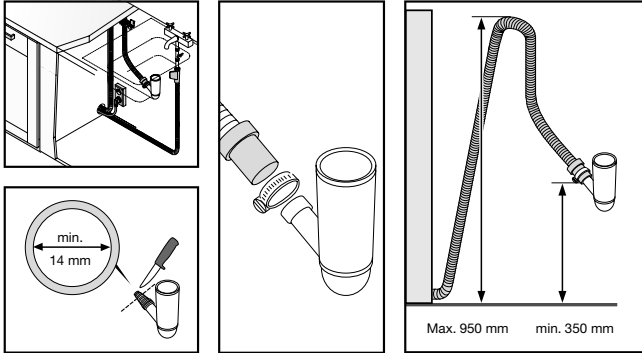

Le tuyau de vidange peut être rallongé de 3 m maximum (sa longueur totale ne doit pas excéder 4,5 m). Tous les joints et tubes de raccord doivent présenter un diamètre intérieur d'au moins 14 mm.

Aucune partie du tuyau de vidange ne doit se trouver à plus de 950 mm au-dessus du socle du lave-vaisselle. Le tuyau ne doit jamais être directement acheminé vers un siphon de sol ou équivalent. Dans de tels cas, le tuyau risque d'agir comme un siphon et de vider le lave-vaisselle.

Le tuyau doit toujours se vider à une hauteur d'au moins 350 mm au-dessus du fond de la machine.

Attachez le tuyau de vidange avec un collier de serrage. Vérifiez que le tuyau de vidange n'est pas plié.

REMARQUE

Lorsque le tuyau de vidange est acheminé vers un raccord sur le piège à eau de l'unité d'évier, le tuyau doit être fixé à la même hauteur que le dessous du plan de travail (1), sinon l'eau de vaisselle de l'évier peut refluer dans le lave-vaisselle. Il existe d'autres solutions de connexion (2, 3). Le piège à eau doit être ventilé.

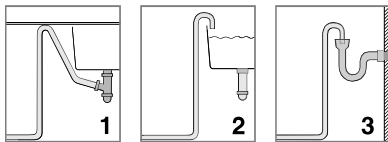

Branchement à l'arrivée d'eau

Utilisez exclusivement le tuyau d'arrivée d'eau fourni avec le lave-vaisselle. Ne réutilisez pas des flexibles usés ou d'autres modèles.

Le tuyau d'arrivée d'eau doit être raccordé à un robinet. Le robinet doit être facile d'accès, afin de permettre de couper l'eau si le lave-vaisselle doit être déplacé.

Une fois l'installation terminée, ouvrez le robinet pour permettre à la pression de se stabiliser pendant un moment. Vérifiez que tous les raccordements sont bien étanches.

Branchement à l'arrivée d'eau froide

Branchez le lave-vaisselle sur l'arrivée d'eau froide si le bâtiment est chauffé au fioul, à l'électricité ou au gaz.

Branchement à l'arrivée d'eau chaude

Branchez le lave-vaisselle sur l'arrivée d'eau chaude (max. 70 °C) si le bâtiment utilise un chauffage écoénergétique tel que le chauffage urbain, l'énergie solaire ou géothermique. Un raccordement à l'eau chaude réduit la consommation d'électricité du lave-vaisselle.

REMARQUE

Ne dépassez pas la température autorisée de l'arrivée d'eau. Certains matériaux utilisés dans certains ustensiles de cuisson ne résistent à une chaleur élevée. Voir *Vaisselle fragile* dans le chapitre *Chargement du lave-vaisselle*.

Raccordement électrique

Des informations relatives aux branchements électriques figurent sur la plaque signalétique. Ces spécifications doivent correspondre à la tension et à la fréquence du secteur.

Le lave-vaisselle doit être raccordé à une prise de terre.

La prise murale doit être posée à l'extérieur de la zone d'installation afin d'en faciliter l'accès après la mise en place du lave-vaisselle. N'utilisez pas de rallonge !

Montez l'isolation acoustique

(uniquement sur certains modèles)

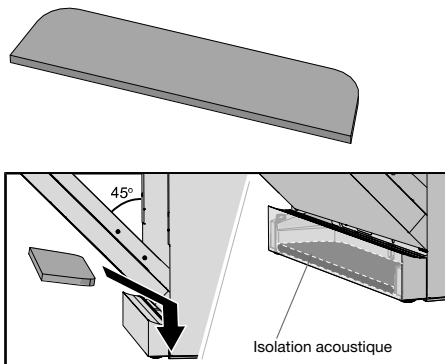

Dépose du plan de travail du lave-vaisselle

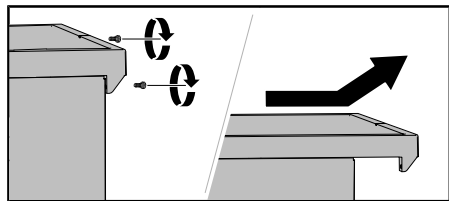

Le lave-vaisselle peut être installé dans une niche sans son plan de travail. Si le plan de travail du lave-vaisselle est retiré, le lave-vaisselle doit être installé de sorte qu'il soit fermé des deux côtés et se trouve sous un plan de travail séparé. Si le lave-vaisselle est installé de telle manière que l'un de ses côtés est visible, une entretoise doit être montée sur le bord arrière du lave-vaisselle. Les accessoires sont disponibles auprès du fournisseur du lave-vaisselle.

Service après-vente

Lisez le chapitre *Dépannage* avant de contacter le service après-vente. Si vous avez rencontré un problème que vous n'avez pas pu résoudre, veuillez contacter le service après-vente le plus proche pour obtenir une aide professionnelle, voir global.hisense.com. Notre site Web contient également des informations sur la disponibilité des pièces de rechange et sur ce que vous pouvez réparer vous-même.

Quand vous contactez le service après-vente, vous devez fournir les informations disponibles sur la plaque signalétique, y compris le numéro d'article (1) et le numéro de série (2).

Veuillez noter que les réparations non professionnelles risquent de nuire à la sécurité des utilisateurs et d'affecter la garantie.

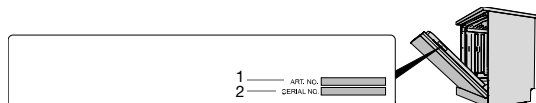

Nombre de cycles de programme

Appuyez longuement sur \checkmark et ⌚ pendant 3 secondes pour afficher Nombre de cycles de programme sur l'afficheur.

(Si le lave-vaisselle a effectué plus de 999 cycles, le nombre de milliers est affiché suivi du nombre de cycles jusqu'à 999. Par exemple : 1234 cycles s'affiche comme 001 suivi de 234.)

Données techniques et performances énergétiques

Données techniques

Hauteur:	846-896 mm
Largeur:	599 mm
Profondeur:	598 mm
Poids:	40 kg ¹⁾
Nombre de couverts standards :	16 ²⁾
Pression d'eau:	0,03-1,0 MPa
Raccordement électrique :	Voir plaque signalétique.
Puissance assignée :	Voir plaque signalétique.

¹⁾ Le poids peut varier selon les spécifications.

²⁾ Conformément à la norme EN 60436.

Informations pour les consommateurs

Vous trouverez des informations sur votre appareil à l'adresse global.hisense.com. Vous pouvez également trouver des informations dans la base de données d'enregistrement des produits de l'UE pour l'étiquetage énergétique, EPREL. Scannez le code QR sur l'étiquette énergétique fournie avec le lave-vaisselle (ou allez à <https://eprel.ec.europa.eu> et recherchez le nom du modèle).

Informations pour le laboratoire d'essais

Des informations sur ce produit sont disponibles dans la Base de données européenne sur l'étiquetage énergétique, EPREL, et peuvent également être commandées par e-mail: dishwashers@appliance-development.com.

La demande doit comprendre les informations disponibles sur la plaque signalétique, y compris le numéro d'article (1), le numéro de série (2) et le nom du modèle (3).

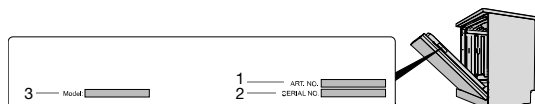

Déclaration de conformité

Nous déclarons par la présente que cet appareil est conforme aux directives européennes pertinentes et aux exigences des normes pertinentes.

Notes

Hisense



924758-a3

Sous réserve de modification.