

ASKO

Inspired by Scandinavia

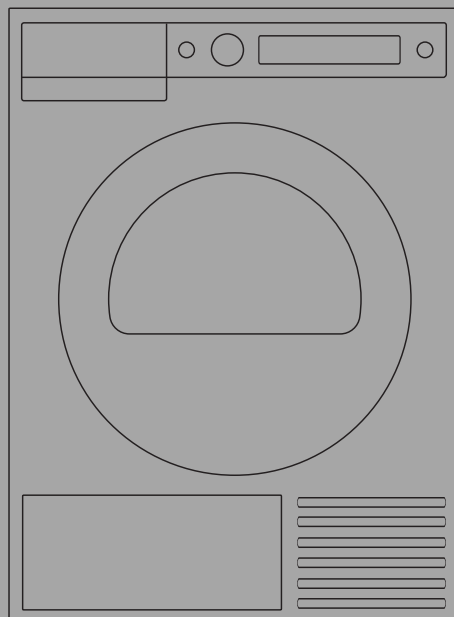

NOTICE D'UTILISATION

Sèche-linge

FR

TD76

T509HRW

T509HRG

T509HRT

Veuillez lire attentivement cette notice avant d'utiliser le sèche-linge.

Tables des matières

Introduction	3	Les étapes du séchage (1–7)	35
Consignes de sécurité	4	ÉTAPE 1: trie le linge	35
Avant d'utiliser l'appareil pour la première fois	11	ÉTAPE 2 : mettez le lave-linge en marche	35
Emballage	11	ÉTAPE 3: chargez le linge	35
Protections de transport	11	Séchage dans le panier	37
Nettoyage	12	ÉTAPE 4: choisissez le programme de séchage	39
Installation et raccordement	13	ÉTAPE 5: choisissez les réglages du programme	41
Choix du local	13	ÉTAPE 6: Fermez le hublot et lancez le programme de séchage.	44
Emplacement du sèche-linge	13	ÉTAPE 7: Fin du programme	44
Réglage des pieds du sèche-linge	15	Réglages de l'appareil	46
Installation sous un plan de travail	16	Réglages supplémentaires	46
Pose en colonne sur un lave-linge	17	Nettoyage et entretien	51
Installation intégrée	20	Nettoyage de l'extérieur de l'appareil	51
Inversion du sens d'ouverture du hublot	22	Informations complémentaires sur le nettoyage	51
Ouverture de la porte	23	Nettoyage du filtre à peluches	52
Évacuation de l'eau de condensation	23	Nettoyage du filtre à peluches inférieur	53
Raccordement au réseau électrique	25	Vidange du réservoir de condensat	55
Entretien du linge ASKO - Assistant caché (Hidden helpers)	26	Que faire en cas de problèmes ?	56
Description du sèche-linge	27	Signalisation des défauts	57
Bandeau de commandes	27	Sons	59
Réglages initiaux avant utilisation	28	Service après-vente	60
Connexion de l'appareil à l'application ConnectLife	29	Avant de contacter le service après-vente ...	60
Conseils préliminaires au séchage	32	Informations techniques	62
Tri du linge	32	Lien vers la base de données européenne sur l'étiquetage énergétique (EPREL) de l'UE	62
Vêtements	32	Avis de licence de police de caractères	62
Les matières (fibres) qui peuvent sécher en machine	33	Déclaration de conformité	63
Les matières (fibres) qui ne peuvent pas sécher en machine	33	Tableau des valeurs de consommation	64
Les matières qui ne peuvent pas être séchées en machine	33	MISE AU REBUT	66
Symboles d'entretien	34		

Cher client,

Nous vous remercions d'avoir choisi ce produit de qualité ASKO.

Nous espérons qu'il répondra à vos attentes. Le design scandinave associe des lignes pures, des fonctionnalités adaptées au quotidien et une excellente qualité. Tous nos produits bénéficient de ces caractéristiques essentielles qui justifient leur succès dans le monde entier.

Nous vous recommandons de lire attentivement ces instructions avant la première utilisation de votre sèche-linge. Le manuel d'instructions contient également des informations permettant de contribuer à la protection de l'environnement.

Les pictogrammes figurant dans cette notice ont les significations suivantes :

INFORMATION

Informations, conseils, astuces, ou recommandations

ATTENTION !

Attention – danger

RISQUE DE CHOC ÉLECTRIQUE !

Attention – risque de choc électrique

SURFACE BRÛLANTE !

Attention – risque de brûlure

RISQUE D'INCENDIE !

Attention – risque d'incendie

Notice originale

CONSERVEZ CETTE NOTICE POUR VOUS Y RÉFÉRER ULTÉRIEUREMENT !

Généralités



Veillez lire cette notice et la conserver pour vous y référer ultérieurement.

- **N'utilisez pas le sèche-linge tant que vous n'avez pas lu et compris ces instructions.**
- Cet appareil n'est pas destiné à être utilisé par des personnes (y compris des enfants) souffrant d'un handicap physique, d'une déficience sensorielle ou de troubles mentaux, ou d'un manque d'expérience et de connaissances, sauf si elles ont reçu des instructions concernant l'utilisation de l'appareil par une personne garante de leur sécurité.
- **L'inobservation des instructions** ou l'utilisation incorrecte de l'appareil peut endommager le linge ou le sèche-linge, ou encore occasionner des blessures à l'utilisateur. Conservez cette notice à portée de main, près de l'appareil.
- La notice d'utilisation est disponible sur notre site : www.asko-electromenager.fr
- **Votre sèche-linge est destiné exclusivement à un usage ménager.**
- Avant de raccorder le sèche-linge au réseau électrique, veuillez lire attentivement la notice d'utilisation qui décrit l'appareil et la manière de s'en servir correctement et en toute sécurité. Ce manuel a été rédigé pour différents modèles et il est donc possible qu'il décrive des réglages ou des équipements qui ne sont pas disponibles sur votre sèche-linge.
- **La garantie ne s'applique pas** aux consommables, aux décolorations ou modifications mineures de la couleur, à l'augmentation du bruit qui résulte de l'âge de l'appareil et qui n'a pas de conséquence sur son fonctionnement, ainsi qu'aux défauts esthétiques qui n'affectent pas les fonctionnalités ou la sûreté de l'appareil.

- La capacité de séchage maximale en kg (poids sec) est indiquée sur la plaque signalétique.

Sécurité enfants

 ATTENTION !

Maintenez les enfants de moins de 3 ans à l'écart de l'appareil à moins de les surveiller en permanence.

Ne laissez pas les enfants jouer avec l'appareil.

- Avant de fermer le hublot et de lancer un programme, assurez-vous qu'il n'y a rien d'autre que du linge dans le tambour (par exemple, qu'un enfant n'a pas grimpé dans le sèche-linge et a refermé le hublot depuis l'intérieur).
- Empêchez vos enfants et vos animaux de compagnies d'entrer dans le tambour du sèche-linge.
- **Activer le verrouillage (Lock).** Voir le chapitre : *VERROUILLER (Lock)*
- **Ce sèche-linge a été fabriqué en conformité avec toutes les normes de sécurité en vigueur.**
- Les enfants à partir de 8 ans et les personnes disposant de capacités physiques ou mentales réduites – ou manquant d'expérience et de connaissances – peuvent utiliser ce sèche-linge sous surveillance, à condition d'avoir reçu des instructions sur la manière de s'en servir en toute sécurité et d'avoir bien compris les risques auxquels ils pourraient s'exposer.
- Ne laissez pas les enfants jouer avec l'appareil.
- Les enfants ne doivent pas non plus effectuer sans surveillance des tâches de nettoyage et d'entretien.

Risque de brûlures

 SURFACE BRÛLANTE !

ATTENTION ! Lorsque le sèche-linge est en service, sa partie arrière devient très chaude. Laissez l'appareil refroidir complètement avant de le toucher à l'arrière. (Suivez les instructions du chapitre *Installation et raccordement*).

 SURFACE BRÛLANTE !

N'interrompez jamais un programme de séchage avant la fin. Si vous êtes obligé de le faire pour une raison quelconque, agissez avec précaution lorsque vous retirez le linge, car il est très chaud. Enlevez-le rapidement du tambour et étendez-le pour qu'il refroidisse aussi vite que possible.

Consignes de sécurité relatives au raccordement et à l'installation

 RISQUE DE CHOC ÉLECTRIQUE !

Si le **câble secteur est endommagé**, faites-le remplacer par le fabricant, le service après-vente agréé, ou un technicien de qualification équivalente afin d'éviter tout danger.

 RISQUE DE CHOC ÉLECTRIQUE !

Le dispositif de verrouillage de la porte est électrique. La porte doit être remplacée par le fabricant, un technicien de service après-vente habilité ou une personne de qualification similaire afin d'éviter tout danger.

ATTENTION !

L'appareil ne doit pas être commandé par un interrupteur externe tel qu'un minuteur, ou raccordé à un réseau électrique soumis à de fréquents délestages.

- Confiez toutes les réparations et interventions à un professionnel. Les réparations effectuées par des personnes non qualifiées peuvent entraîner des accidents ou des pannes sérieuses.
- Le sèche-linge doit être débranché de la source d'alimentation pendant les opérations d'entretien et de remplacement des pièces. L'opérateur doit pouvoir s'assurer depuis n'importe où que la fiche est bien débranchée.
- Après avoir installé l'appareil, attendez 24 heures sans le manipuler avant de l'utiliser. Si vous devez le coucher sur le côté pendant le transport ou lors d'une réparation, placez-le sur le côté gauche, appareil vu de face.
- Installez le sèche-linge dans une pièce suffisamment aérée où la température ambiante est comprise entre 15°C et 25°C.
- Après installation, laissez le sèche-linge en place pendant deux heures avant de le raccorder au réseau électrique.
- Le sèche-linge ne doit pas entrer en contact avec un mur ou un meuble adjacent.
- Placez le sèche-linge parfaitement à l'horizontale sur un sol plan et dur (béton).
- N'installez pas l'appareil derrière une porte battante ou coulissante, ou dont les charnières sont situées du côté opposé à celles du hublot du sèche-linge. Positionnez l'appareil de façon à pouvoir ouvrir complètement le hublot.
- Il faut au moins deux personnes pour installer le sèche-linge au-dessus d'un lave-linge.

Consignes de sécurité

- L'air environnant le sèche-linge doit être exempt de poussières.
- **La pièce dans laquelle le sèche-linge est installé doit être bien ventilée** afin de prévenir le reflux des gaz de combustion provenant de feu ouvert (cheminée par exemple).
- N'obstruez jamais l'ouverture d'évacuation de l'air.
- Gardez les grilles de ventilation de l'appareil ou de la structure intégrée dégagées de toute obstruction.
- Ne placez pas l'appareil sur un tapis à poils longs afin de ne pas gêner la circulation de l'air.
- Veillez à ce que les fibres ne s'accumulent pas autour du sèche-linge.
- Ne raccordez pas le sèche-linge au réseau électrique par un câble prolongateur.
- Ne branchez pas le sèche-linge à une prise de courant prévue pour un rasoir ou un sèche-cheveux.
- Utilisez toujours les tuyaux fournis avec le sèche-linge.
- Les réparations résultant d'un raccordement incorrect ou de maintenance ou utilisation non conforme ne sont pas couvertes par la garantie. Dans ce cas, les frais de l'intervention seront à la charge de l'utilisateur.
- En cas de réparation, utilisez exclusivement des pièces détachées certifiées par des fabricants agréés.

RISQUE D'INCENDIE !

Le réfrigérant R290 dans cet appareil est respectueux de l'environnement mais combustible et peut s'enflammer s'il entre en contact avec une flamme ou une source d'inflammation. Gardez les flammes et les sources d'inflammation loin de l'appareil.

- N'endommagez pas le circuit de refroidissement.

Utilisation sûre

RISQUE D'INCENDIE !

Utilisez le sèche-linge pour sécher uniquement le linge lavé à l'eau. Ne mettez jamais dans votre appareil des vêtements nettoyés avec des produits inflammables (essence, trichloréthylène, etc.), cela peut provoquer une explosion.

RISQUE D'INCENDIE !

Videz les poches, enlevez les briquets et les allumettes.

- Ne faites pas sécher de linge sale dans l'appareil.
- Si vous avez nettoyé vos vêtements à sec avec des nettoyeurs industriels ou des produits chimiques, **ne les faites pas sécher dans** l'appareil.
- Le linge sale comportant des taches d'huile, acétone, alcool, dérivés du pétrole, détachant, térébenthine, cire et détachants de cire doit être lavé en machine à haute température avec une forte dose de lessive avant d'être séché dans l'appareil.
- Ne faites pas sécher dans l'appareil des vêtements comportant du latex ou du caoutchouc, des bonnets de bain ou de douche, ni du linge ou des couvertures contenant du caoutchouc mousse.
- **Le système comporte un compresseur et un échangeur de chaleur.** Lorsque le sèche-linge se met en marche, on peut entendre le fonctionnement du compresseur (bruit d'un liquide qui coule) ou la circulation du fluide réfrigérant ; ces bruits peuvent être quelquefois assez forts, mais ne sont pas un signe de dysfonctionnement et n'affectent pas la longévité de l'appareil. Ils diminueront d'intensité avec le temps.
- **Le sèche-linge est équipé d'une pompe à chaleur qui chauffe l'air.**

- **Nettoyez les filtres du sèche-linge après chaque séchage.** Si vous les avez enlevés, remettez-les en place avant la prochaine utilisation.
- Utilisez les assouplissants et produits similaires en respectant les conseils fournis par leurs fabricants.
- **N'utilisez pas de solvants ni de nettoyeurs qui pourraient endommager le sèche-linge** (respectez les instructions et mises en garde fournies par le fabricant des produits nettoyeurs).
- Il est recommandé de ne pas utiliser de solvants, de nettoyeurs abrasifs, de nettoyeurs pour vitres ou de nettoyeurs universels.
- **N'ajoutez jamais de produits chimiques ni de parfums dans le réservoir de condensat** (voir chapitre *Description du sèche-linge* et *Vidange du réservoir de condensat*).
- Un flotteur provoque l'arrêt de l'appareil en cas d'obstruction du tuyau d'évacuation des eaux de condensation ou de risque de débordement des eaux de condensation accumulées dans le réservoir de condensat.
- Si le tuyau de condensat est plié ou obstrué, le sèche-linge s'arrête (voir le chapitre *Vidange du réservoir de condensat*).
- **Lorsque le séchage est terminé, débranchez le câble d'alimentation de la prise secteur.**

Stockage pendant l'hiver

Avant de déplacer le sèche-linge ou de le remiser dans un local non chauffé en hiver, vous devrez vider le bac de condensat.

Avant d'utiliser l'appareil pour la première fois

⚡ INFORMATION

Lorsque vous utilisez le sèche-linge pour la première fois, ou si vous ne vous en êtes pas servi pendant une longue période, un léger bruit peut se faire entendre. C'est normal, et il disparaîtra au bout de quelques cycles.

Emballage

Retirez tous les emballages. Lorsque vous déballez l'appareil, faites attention à ne pas l'abîmer avec un objet pointu.

Veuillez trier les déchets conformément aux recommandations locales en la matière (voir chapitre *MISE AU REBUT*).

Protections de transport

Avant d'utiliser l'appareil, retirez la protection conçue pour le sécuriser pendant le transport.

La protection de transport est placée à l'intérieur du tambour du sèche-linge et fixée sur le dessus dans un emballage de protection.

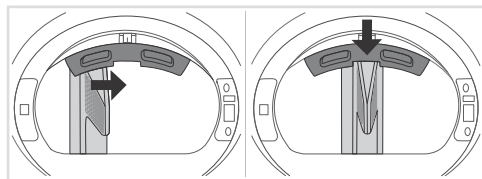

1 Ouvrez le hublot.

2 D'une main, tenez la protection de transport et de l'autre main l'une des ailettes du tambour. Tournez l'ailette vers le centre de la protection de transport où se trouve la découpe (récess d'alignement).

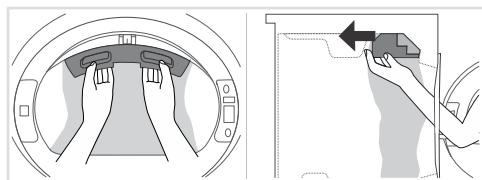

3 Tenez fermement la protection de transport à deux mains afin de ne pas l'endommager lors du retrait.

4 Poussez-la avec une pression uniforme droit vers l'intérieur de la machine pour la retirer complètement.

Si vous devez transporter l'appareil, réinstallez la protection de transport pour éviter les dommages causés par les secousses pendant le déplacement. Lors de la réinstallation de la protection de transport, soulevez légèrement le tambour par l'intérieur et enfoncez fermement la protection entre le tambour et le cadre de la porte par l'intérieur, en vous assurant que le tambour est correctement aligné.

⚡ INFORMATION

Si la protection de transport est manquante, l'appareil risque d'être endommagé pendant le transport, et ces dommages ne sont pas couverts par la garantie.

Avant d'utiliser l'appareil pour la première fois

Nettoyage

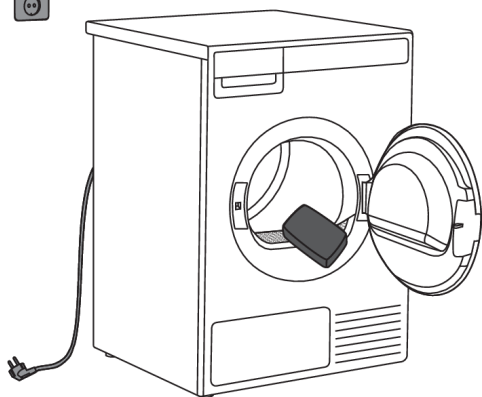

Assurez-vous que le sèche-linge est débranché de l'alimentation électrique, puis ouvrez la porte en la tirant vers vous.

Avant d'utiliser le sèche-linge pour la première fois, nettoyez le tambour avec un chiffon doux en coton humidifié à l'eau.

ATTENTION !

N'utilisez pas de solvants ou de nettoyeurs qui pourraient endommager le sèche-linge, et respectez les instructions et mises en garde fournies par le fabricant des produits nettoyeurs.

Installation et raccordement

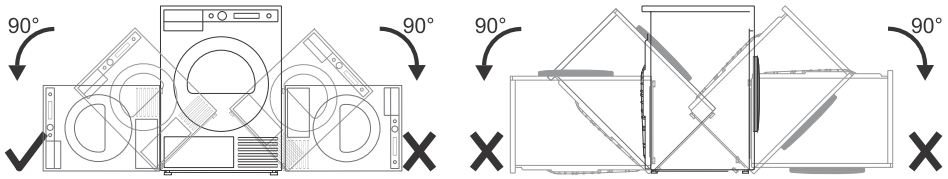

⚡ INFORMATION

Après avoir installé l'appareil, attendez 24 heures sans le manipuler avant de l'utiliser. Si vous devez le coucher sur le côté pendant le transport ou lors d'une réparation, placez-le sur le côté gauche, appareil vu de face.

Choix du local

⚡ INFORMATION

Ne placez pas le sèche-linge dans un local où il peut geler en hiver, car l'appareil ne peut pas fonctionner correctement à une température aussi basse ; il serait susceptible de geler lui aussi et serait donc endommagé.

Pour un fonctionnement optimal du sèche-linge, installez-le dans une pièce suffisamment ventilée où la température est comprise entre 15 °C et 25 °C.

⚠ ATTENTION !

N'installez pas l'appareil derrière une porte battante ou coulissante, ou dont les charnières sont situées du côté opposé à celles du hublot du sèche-linge. Positionnez l'appareil de façon à pouvoir ouvrir complètement le hublot.

Emplacement du sèche-linge

Vous pouvez placer le sèche-linge sur le sol ou en colonne, sur un lave-linge.

Le sèche-linge émet de la chaleur. Par conséquent, ne l'installez pas dans une très petite pièce, car le séchage durera plus longtemps en raison du faible volume d'air disponible.

⚠ ATTENTION !

Ne placez pas l'appareil sur un tapis à poils longs afin de ne pas gêner la circulation de l'air.

⚠ ATTENTION !

N'obstruez jamais la grille de ventilation.

Installation et raccordement

Espace libre autour du sèche-linge pour un fonctionnement optimum

⚠ ATTENTION !

L'appareil ne doit pas toucher le mur ni les meubles adjacents. Pour un fonctionnement optimal, nous vous recommandons de laisser autour de l'appareil un espace libre comme indiquées sur la figure. Si vous ne respectez pas ces distances minimales, le sèche-linge risque de surchauffer.

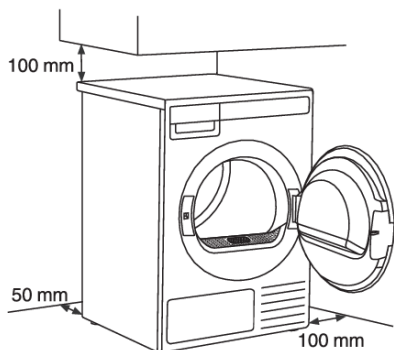

Pour des raisons de sécurité, la distance minimale entre la face arrière de l'appareil et le mur doit être d'au moins 25 mm, et la distance entre l'appareil et tout meuble situé au-dessus doit être d'au moins 40 mm.

Pour l'installation du sèche-linge dans un meuble, veuillez vous référer aux instructions d'installation spécifiques dans la section *Installation intégrée*.

Ouverture du hublot du sèche-linge (vue de dessus)

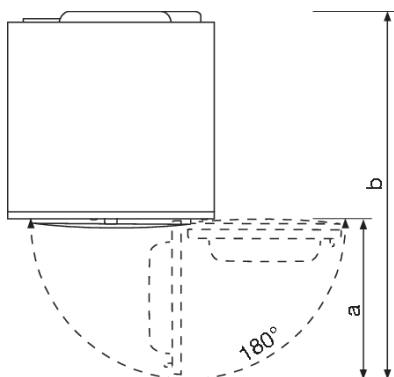

La largeur de la porte du sèche-linge (a) est de 503 mm.

La profondeur du sèche-linge avec la porte ouverte (b) est de 1132,5 mm.

La porte du sèche-linge peut être ouverte jusqu'à un angle de 180°.

Installation sur un support

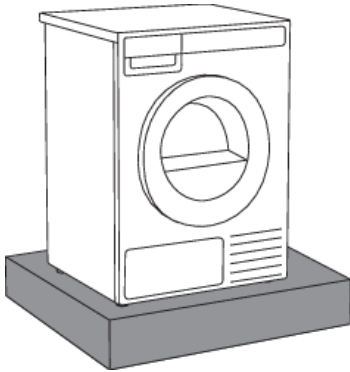

💡 INFORMATION

Si l'appareil est installé sur une plinthe, un socle ou une structure similaire, il doit y être fixé afin d'éviter tout risque de chute. Des accessoires originaux ASKO sont disponibles à cet effet, accompagnés d'instructions de fixation.

Appareil pose libre

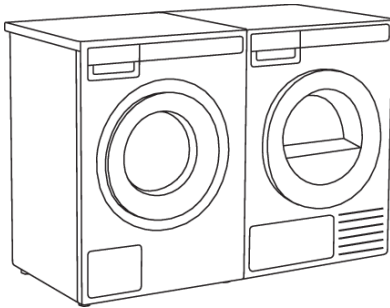

Vous pouvez placer le sèche-linge à côté d'un lave-linge.

Si l'adhérence entre les pieds du sèche-linge et le sol est insuffisante, le sèche-linge peut glisser pendant son fonctionnement.

Pour éviter tout risque de glissement, utilisez un tapis antidérapant.

Réglage des pieds du sèche-linge

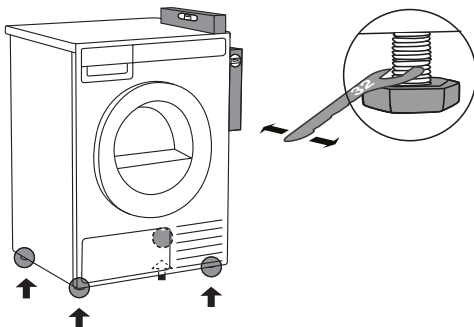

Placez le sèche-linge de manière stable.

Utilisez un niveau à bulles pour mettre l'appareil à niveau dans le sens longitudinal et le sens transversal en tournant les pieds réglables avec une clé plate de 32 mm (ajustement en hauteur de 15 mm au maximum).

Installation et raccordement

⚡ INFORMATION

Le réglage incorrect des pieds ajustables peut entraîner des vibrations, le déplacement de l'appareil sur le sol et un fonctionnement bruyant. Ces inconvénients ne sont pas couverts par la garantie.

⚡ INFORMATION

Quelquefois, des bruits inhabituels ou assez forts peuvent se faire entendre durant le fonctionnement de l'appareil ; ils sont dus la plupart du temps à une installation incorrecte.

Installation sous un plan de travail

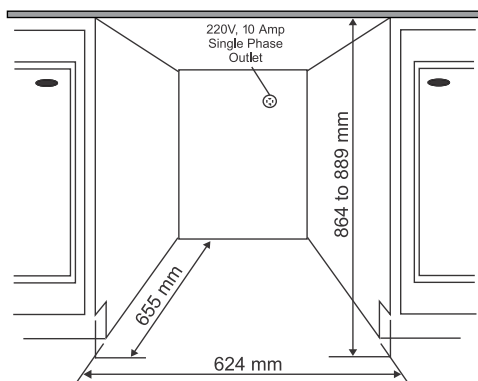

Les sèche-linge ASKO peuvent être installés sous un meuble ou un plan de travail d'une hauteur minimum de 864 mm (mesurée du sol à la surface inférieure du plan de travail). Il doit y avoir au moins 12 mm d'espace libre de tous les côtés de l'appareil. Entre l'arête arrière du panneau supérieur de l'appareil et le mur situé derrière celui-ci, l'espace libre doit être d'au moins 25 mm. La largeur de l'ouverture dans laquelle installer l'appareil doit être d'au moins 624 mm (mesurée entre les côtés qui délimitent l'ouverture). Les modèles à condenseur fonctionnent mieux dans des locaux où la circulation d'air est adéquate.

Installez le sèche-linge de façon à ce que l'eau de condensation puisse s'écouler en permanence dans un tuyau d'évacuation ou un évier. Vous aurez besoin d'une conduite d'évacuation derrière l'appareil. La hauteur maximale de la sortie de vidange est de 1000 mm.

⚡ INFORMATION

La hauteur de réglage du sèche-linge est comprise entre 850 mm et 876 mm. Ne surélevez pas l'appareil au-delà de 876 mm.

Il est primordial d'éviter l'accumulation de chaleur.

L'air chaud expulsé à l'arrière du sèche-linge doit pouvoir se dissiper.

L'air chaud qui ne peut pas se dissiper risque d'occasionner un dysfonctionnement.

On peut éviter l'accumulation de chaleur en prenant les dispositions suivantes :

- Création d'une ouverture dans la plinthe des meubles d'encastrement, à l'avant.
- Création d'ouvertures d'aération dans le meuble d'encastrement.

Lorsque l'appareil est encastré sous le plan de travail, la durée de séchage peut être plus longue.

💡 INFORMATION

Le sèche-linge ne doit pas être installé à côté d'un appareil frigorifique. L'air chaud expulsé à l'arrière du sèche-linge ferait monter la température autour de l'échangeur de chaleur du réfrigérateur, entraînant ainsi le fonctionnement continu du compresseur. S'il n'est pas possible d'installer le sèche-linge ailleurs, il faudra boucher tous les interstices entre le réfrigérateur et le sèche-linge.

Pose en colonne sur un lave-linge

⚠ ATTENTION !

Il faut au moins deux personnes pour installer le sèche-linge au-dessus d'un lave-linge.

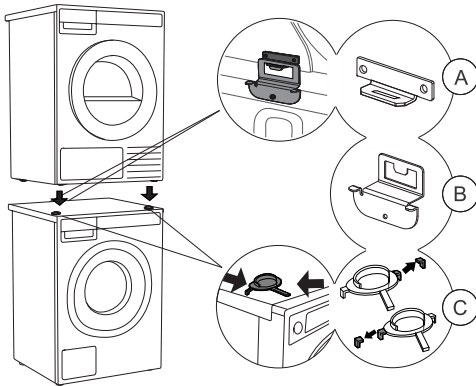

Pour superposer le sèche-linge sur un lave-linge, utilisez les pieds avant (repose-pieds en plastique (C)) et la protection anti-basculement (A+B), inclus dans le tambour du sèche-linge (voir chapitre *Comment superposer le sèche-linge sur le lave-linge (ASKO)*).

Si les dimensions de la machine à laver et du sèche-linge ne sont pas identiques ou si vous avez installé un compartiment intermédiaire entre la machine à laver et le sèche-linge (un système Hidden Helper, par exemple), vous avez la possibilité de vous procurer une plaque de raccordement conçue pour la combinaison WM86-TD76 auprès de votre revendeur ou d'un réparateur.

💡 INFORMATION

Le dispositif de protection anti-basculement (B) est compatible avec les lave-linge ASKO et ne peut pas être installé sur les lave-linge d'autres marques.

💡 INFORMATION

Le lave-linge sur lequel vous prévoyez de placer le sèche-linge doit être capable de supporter son poids (voir la plaque signalétique du lave-linge ou ses caractéristiques techniques).

Tous les lave-linge ASKO peuvent supporter le poids du sèche-linge ASKO.

Installation et raccordement

Comment superposer le sèche-linge sur le lave-linge (ASKO)

Vous trouverez dans le tambour du sèche-linge un conditionnement supplémentaire contenant des protections anti-basculement (A, B), des repose-pieds en plastique (C) et des vis.

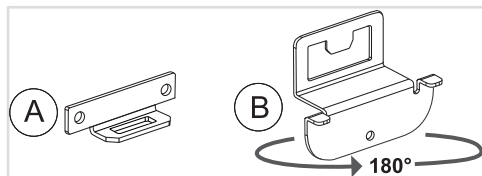

1 Le dispositif antibasculement se compose de deux pièces en métal (A + B).

La pièce (B) peut pivoter de 180°. Adaptez-la à la profondeur de votre lave-linge et de votre sèche-linge.

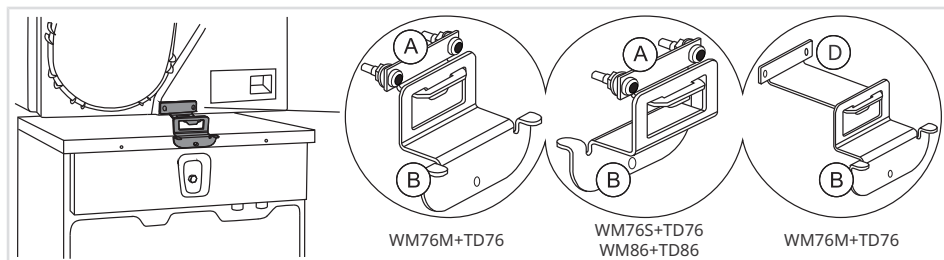

Sélectionnez la combinaison correcte en fonction du type de lave-linge et de sèche-linge, comme indiqué sur la plaque signalétique située à l'intérieur de la porte de chaque appareil (voir chapitre *Service après-vente*).

Si votre sèche-linge est moins profond que votre lave-linge, il est possible de vous procurer un dispositif de protection plus long (D) auprès du service après-vente (art. réf : 924231 OVERTURNING PROTEC.TD-76/WM-86).

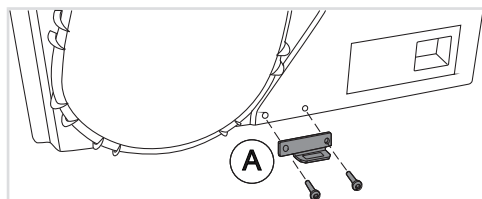

2 Fixez la pièce (A) à la partie inférieure du sèche-linge à l'aide des deux vis, rondelles et écrous inclus dans l'emballage.

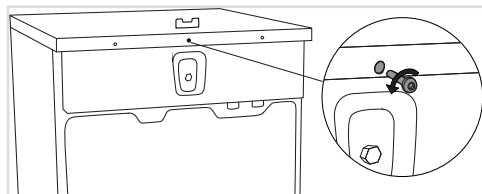

3 Enlevez la vis à l'arrière du lave-linge.

Installation et raccordement

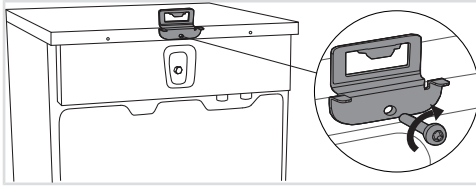

4 Utilisez la vis pour fixer la protection anti-basculement (B) à l'arrière du lave-linge.

Tournez la pièce (B) en fonction de la profondeur de votre sèche-linge et de votre lave-linge (voir étape 1).

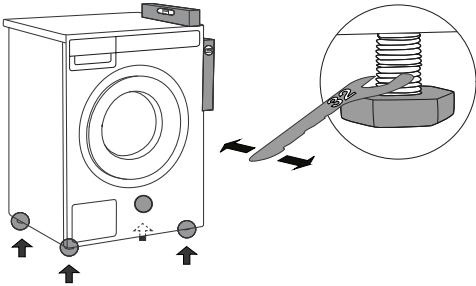

5 Installez le lave-linge de manière stable.

1. Mettez-le lave-linge à niveau, à l'horizontale et à la verticale, en tournant les pieds réglables avec une clé n° 32. Les pieds permettent une mise à niveau jusqu'à +/- 1 cm.

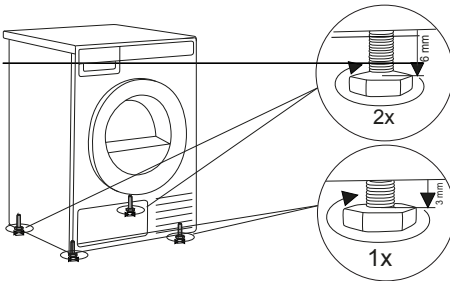

6 Réglez les pieds du sèche-linge.

1. Tout d'abord, serrez complètement les 4 pieds (dans le sens des aiguilles d'une montre).
2. Dévissez les 2 pieds avant d'exactly 1 tour (3 mm) dans le sens antihoraire.
3. Ensuite, dévissez les 2 autres pieds d'exactly 2 tours (6 mm) dans le sens antihoraire.

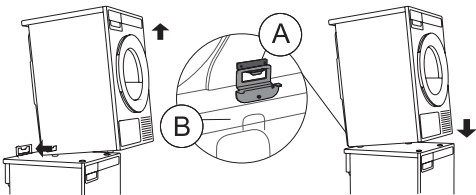

7 Placez le sèche-linge sur le lave-linge.

1. Soulevez l'avant du sèche-linge de 5 à 10 cm en l'inclinant vers l'arrière.
2. Poussez le sèche-linge dans le système de protection anti-basculement (partie B dans la partie A) et superposez-le sur le lave-linge (voir également la figure du chapitre *Pose en colonne sur un lave-linge*).

💡 INFORMATION

Assurez-vous que les deux parties du dispositif de protection anti-basculement (A + B) sont bloquées. Les faces avant de la machine à laver et du sèche-linge doivent être alignées !

Installation et raccordement

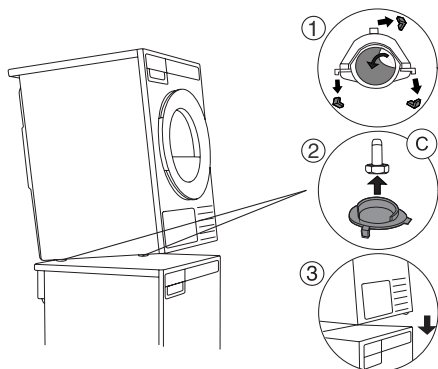

8 Fixez les pieds en plastique sur le lave-linge.

1. Retirez les positionneurs en plastique et décollez le film adhésif des cales en plastique.
2. Soulevez la partie avant du sèche-linge et positionnez et maintenez les cales en plastique sur les pieds avant du sèche-linge (assurez-vous que les cales sont correctement positionnées sur les pieds droit et gauche, respectivement, par rapport à leur partie découpée). Assurez-vous également que les pieds s'insèrent correctement dans les cales.
3. À présent, abaissez et positionnez le sèche-linge sur le lave-linge, les prises C se fixent automatiquement à la surface du lave-linge.

Installation intégrée

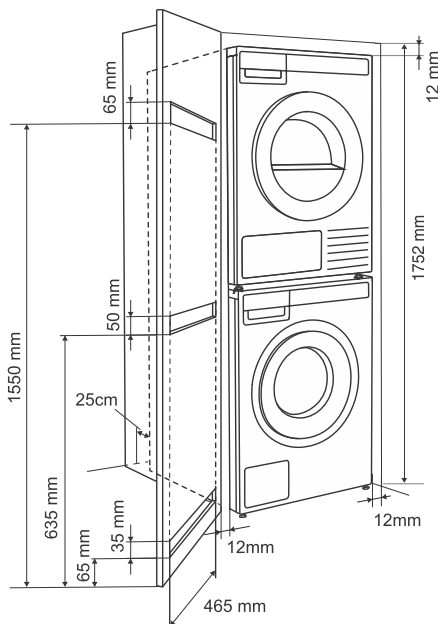

Installation dans un meuble

Le bandeau de commande ASKO sur le panneau avant permet d'encaster les lave-linge et sèche-linge dans un meuble.

La distance entre les côtés gauche et droit de l'appareil et le meuble ou la paroi de l'espace dans lequel il est installé doit être d'au moins 12 mm. La distance entre l'arrière de l'appareil (le point le plus profond de l'appareil) et le meuble ou la paroi de l'espace dans lequel l'appareil est installé doit être d'au moins 25 mm. Voir figure.

Installation et raccordement

Inversion du sens d'ouverture du hublot

⚠ ATTENTION !

Avant de modifier le sens d'ouverture de la porte, l'appareil doit être débranché de l'alimentation électrique ! Voir chapitre *Consignes de sécurité* .

⚠ ATTENTION !

Le sens d'ouverture de la porte doit être modifié par le fabricant, son agent de service après-vente ou une personne qualifiée afin d'éviter tout danger.

Pour inverser le sens d'ouverture du hublot, procédez de la façon suivante:

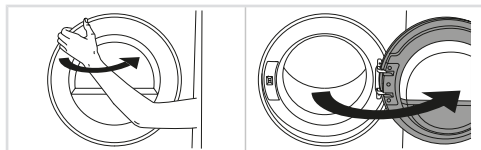

1 Ouvrez complètement le hublot.

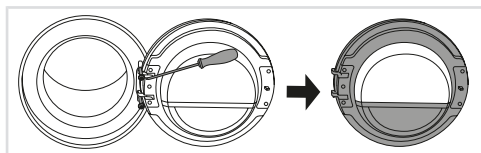

2 Enlevez les vis et retirez le hublot.

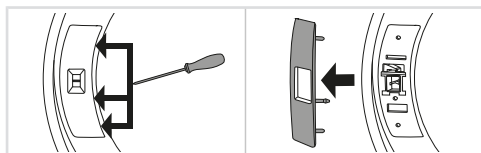

3 Retirez avec précaution le cache de la serrure à l'aide d'un objet étroit et non pointu.

Libérez les loquets du cache de la serrure de la porte dans l'ordre indiqué.

⚠ ATTENTION !

Lors du retrait, veillez à ne pas plier le cache ni ses loquets, car cela pourrait l'endommager.

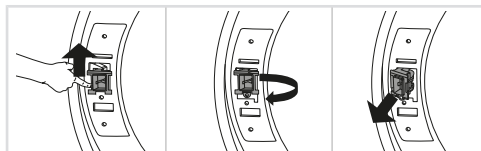

4 Poussez la serrure vers le haut, faites-la glisser vers la gauche et retirez-la de l'appareil en effectuant un mouvement de rotation.

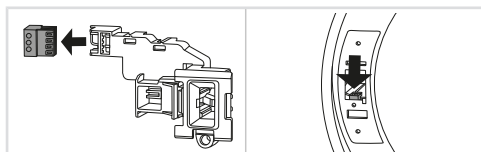

5 Retirez le connecteur de la serrure.

Insérez le connecteur dans la rainure du boîtier en plastique pour éviter que l'appareil ne fasse du bruit lorsque le connecteur n'est pas branché.

Installation et raccordement

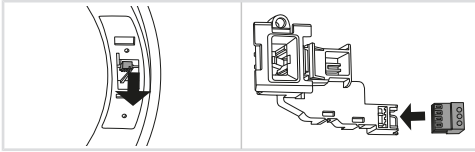

6 Du côté opposé à celui où la porte s'est décrochée, retirez le connecteur de la rainure, sortez-le de l'appareil et connectez-le à la serrure de la porte.

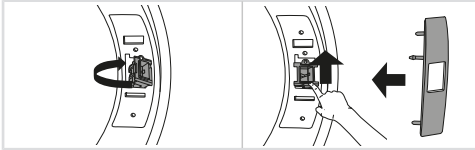

7 Remplacez la serrure de la porte dans l'appareil en procédant dans l'ordre inverse à celui de son retrait.

Remontez le cache de la serrure de la porte.

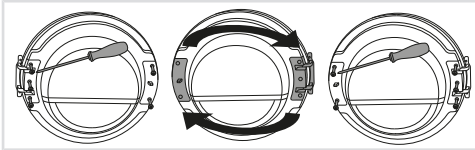

8 Démontez la charnière (à gauche) et la serrure (à droite), intervertissez leur emplacement et revissez-les (charnière sur la droite et serrure sur la gauche).

Utilisez un tournevis pour soulever les pièces en plastique et les enlever plus facilement.

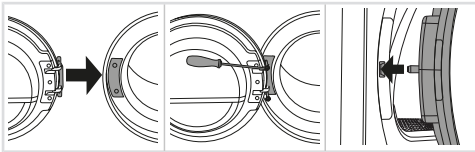

9 Installez la porte sur la paroi avant et vissez-la.

Installez la porte en position complètement ouverte et ne la soulevez pas pendant le vissage. Elle est correctement installée uniquement si le loquet de la porte est aligné avec le centre du verrou de la porte ou légèrement au-dessus.

Ouverture de la porte

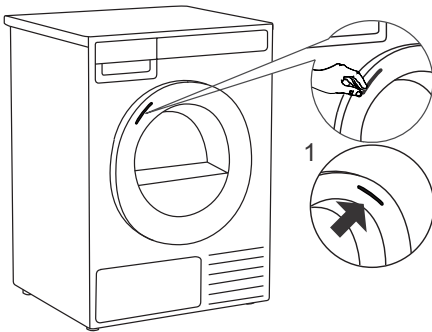

La porte du sèche-linge est conçue pour s'ouvrir sur le côté gauche, un autocollant placé sur la face avant de la porte indique clairement l'endroit à saisir pour ouvrir la porte.

1 En cas de changement du sens d'ouverture de la porte, il est possible de déplacer l'autocollant du côté opposé. Retirez délicatement l'autocollant et collez-le sur le côté droit de la porte en vous assurant qu'il est positionné à la même hauteur.

Installation et raccordement

Évacuation de l'eau de condensation

L'humidité du linge est drainée dans le condenseur de vapeur d'eau et s'accumule dans le réservoir de condensat. Le réservoir de condensat doit être vidé régulièrement (voir chapitre *Vidange du réservoir de condensat*).

Pour éviter de vider et d'interrompre le cycle de séchage en raison d'un réservoir de condensat plein, raccordez le tuyau d'évacuation des condensats situé à l'arrière de l'appareil directement à une évacuation (voir chapitre *Réglages supplémentaires*).

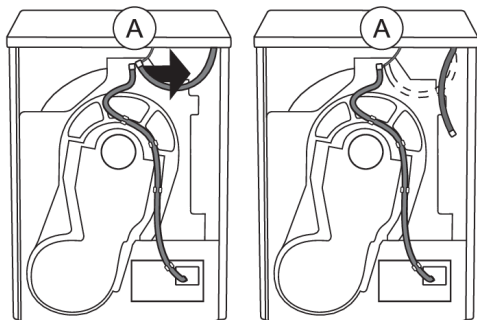

1 Retirez le tuyau en caoutchouc de la fixation (A).

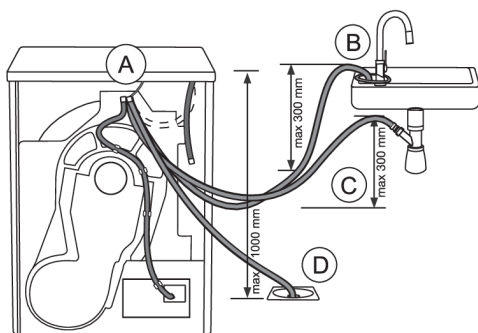

2 Raccordez à cette fixation (A) le tuyau de vidange fourni.

Amenez l'extrémité du tuyau de vidange du condensat à une évacuation. Attachez-le à un robinet (B) pour qu'il ne glisse pas durant son utilisation.

Vous pouvez aussi raccorder le tuyau de vidange au siphon d'un évier (C) ou directement à la canalisation des eaux usées (D).

Ensuite, l'eau est évacuée directement dans un évier, un siphon, ou une conduite des eaux usées.

🔧 INFORMATION

Ne tirez pas sur le tuyau de vidange et veillez à ce qu'il ne soit pas tendu, comprimé ou coudé.

⚠ ATTENTION !

Si vous décidez d'évacuer l'eau de condensation dans un évier, un siphon ou la canalisation des eaux usées, veillez à ce que le tuyau de vidange soit fixé correctement. Vous éviterez ainsi une fuite d'eau qui pourrait provoquer des dommages indésirables.

⚠ ATTENTION !

Utilisez toujours les tuyaux fournis avec l'appareil.

⚠ ATTENTION !

Si vous raccordez le sèche-linge à un système d'évacuation de l'air en usage pour un autre appareil, il faudra installer une vanne antiretour. Elle empêchera l'air d'être refoulé dans le sèche-linge, ce qui pourrait l'endommager.

Raccordement au réseau électrique

⚠ RISQUE DE CHOC ÉLECTRIQUE !

Après installation, laissez le sèche-linge en place pendant deux heures avant de le raccorder au réseau électrique.

Branchez l'appareil à une prise secteur raccordée à la terre. Après installation, elle doit rester facilement accessible et son conducteur de terre doit être conforme à la réglementation en vigueur.

Raccordement prévu à la livraison

The diagram shows a technical label with the following fields and callouts:

- 1 - Type de modèle (points to TYPE: TDXX.XXXXX)
- 2 - Modèle (points to MODEL: XXXXXXX)
- 3 - Numéro de série (points to Ser. No.: XXXXXXX)
- 4 - Code QR (points to the QR code)
- 5 - Code AUID (points to AUID:XXXXXXXXXXXXXXXXXXXXXXXXXXXXXXXXXXXX)

Other information on the label includes: ART.No.:XXXXXXXXXX, MADE IN SLOVENIA, XX kg, XXX-XXX V - XXXX W ⇔ XX A, IP XX XX Hz, Refrigerant: R290, Volume: X,XXX kg, ASKO APPLIANCES AB, Söderströmsgatan 38, SE-53140 Leksjöping, SWEDEN, info@asko.com, and a power plug icon.

- 1 - Type de modèle
- 2 - Modèle
- 3 - Numéro de série
- 4 - Code QR
- 5 - Code AUID

Les caractéristiques de votre sèche-linge figurent sur sa plaque signalétique.

La protection devra être réalisée par un dispositif de coupure différentiel de type A.

⚠ ATTENTION !

Ne raccordez pas le sèche-linge au réseau électrique par un câble prolongateur.

💡 INFORMATION

Ne branchez pas le sèche-linge à une prise de courant prévue pour un rasoir ou un sèche-cheveux.

💡 INFORMATION

Les réparations et l'entretien liés à la sécurité et aux performances doivent être effectués par un professionnel qualifié.

Installation et raccordement

Entretien du linge ASKO - Assistant caché (Hidden helpers)

Les accessoires Hidden Helper (étagère, panier ou planche à repasser) peuvent être installés entre le lave-linge et le sèche-linge, ou sur le dessus de ces appareils.

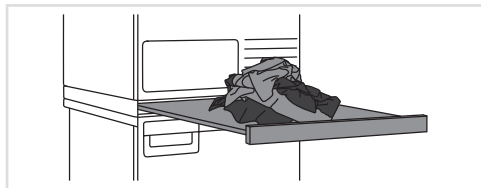

SLIM - Étagère simple

Cette étagère vous servira de surface supplémentaire pour plier les vêtements, rassembler les chaussettes par paires ou pour le rangement. Elle facilite également le chargement et le déchargement du linge. Vous pouvez l'installer entre votre lave-linge et votre sèche-linge.

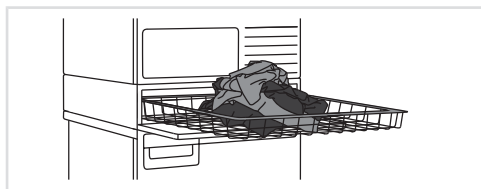

BASKET - Panier

Ce grand panier coulissant est facilement accessible par une porte à ouverture push-pull. Utile pour enlever le linge et le porter jusqu'à la penderie ou le plan de travail pour le plier ou le repasser.

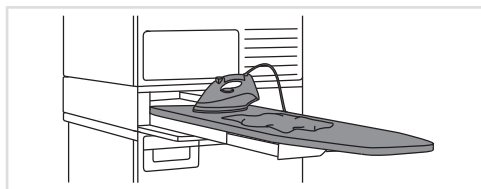

IRONING BOARD - Planche à repasser

La table à repasser escamotable est une solution intelligente, toujours pratique lorsque vous devez repasser vos vêtements ; elle se range facilement, en toute sécurité, et devient invisible lorsque vous n'en avez pas besoin.

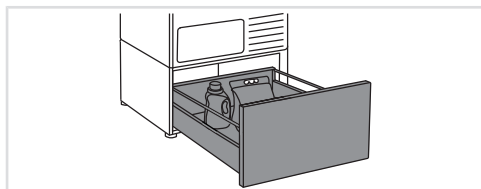

A PEDESTAL DRAWER - Tiroir piédestal

Un tiroir de rangement utile d'une hauteur de 30 cm. Idéal pour ranger votre lessive, votre adoucissant, vos cintres, vos pinces, vos manuels d'utilisation et autres objets utiles dans la buanderie.

Le tiroir piédestal s'installe sous le lave-linge ou le sèche-linge.

Disponibilité en fonction du marché

DÉNOMINATION	Blanc N° D'ARTICLE	Titane N° D'ARTICLE	Noir Graphite N° D'ARTICLE
SLIM	HS60W - 746295	HS60T - 746296	HS60G - 746297
BASKET	HB150W - 746298	HB150T - 746299	HB150G - 746300
IRONING BOARD	HI150W - 746311	HI150T - 746312	HI150G - 746314
A PEDESTAL DRAWER	HP320W - 746315	HP320T - 746316	HP320G - 746317

Description du sèche-linge

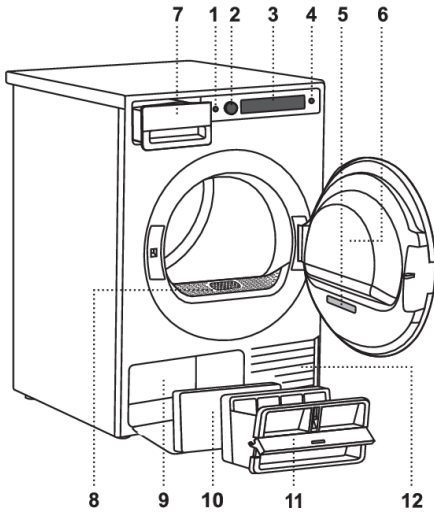

1. Interrupteur principal pour la mise Marche/Arrêt (On/Off)
2. Molette de sélection et de confirmation
3. Écran tactile
4. Bouton Start/Pause (Start/Pause)
5. Plaque signalétique comportant des informations sur le sèche-linge (à l'intérieur de la porte du sèche-linge) et le code QR et AUID (à l'intérieur de la porte du sèche-linge)
6. Hublot
7. Réservoir de condensat
8. Filtre à peluches
9. Pompe à chaleur
10. Filtre en mousse supplémentaire
11. Filtre à peluches inférieur
12. Évén

Bandeau de commandes

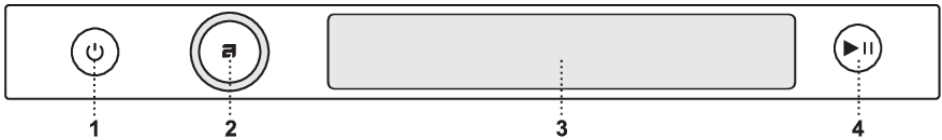

1. Interrupteur principal pour la mise Marche/Arrêt (On/Off)
2. Molette de sélection et de confirmation
3. Écran tactile
4. Bouton Start/Pause (Start/Pause)

ATTENTION !

N'appuyez pas trop fort sur l'écran et n'utilisez pas d'objets pointus ou tranchants, car cela pourrait l'endommager de façon permanente.

Réglages initiaux avant utilisation

Une fois l'appareil branché et allumé, sélectionnez d'abord la langue (voir chapitre *Installation et raccordement*).

1. Choisissez une langue (Language)



Faites défiler vers la gauche ou la droite pour parcourir la liste des langues, puis appuyez sur la langue souhaitée pour confirmer votre sélection.

Vous pouvez procéder aux réglages ci-dessous à l'étape suivante :



Les réglages suivants sont disponibles :

- 1 Raccordement de l'eau,
- 2 Réglages Wi-Fi.

Si vous ne souhaitez pas modifier les réglages d'usine, vous pouvez commencer à utiliser le sèche-linge en appuyant sur la touche .

2. Eau de condensation (1)



Vous avez le choix entre deux options : soit envoyer l'eau de condensation dans le réservoir de condensat, soit l'envoyer directement dans l'évacuation des eaux usées.

Confirmer la sélection en appuyant sur le mode de vidange souhaité. Pour désélectionner, appuyez sur .

Si vous avez opté pour l'option *Drain*, il est nécessaire de veiller à la bonne installation du tuyau de vidange (voir chapitre *Évacuation de l'eau de condensation*).

3. Réglages Wi-Fi (2)

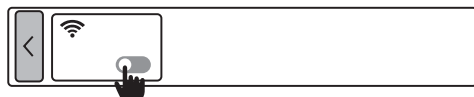

Choisissez **d'activer** (On)  ou **de désactiver** (Off)  Wi-Fi.

Si vous avez activé la connexion Wi-Fi, voir la procédure de configuration au chapitre *Comment activer le Wi-Fi sur l'appareil ?*.

Pour annuler la procédure de connexion au réseau Wi-Fi, appuyez sur la touche .

Votre sèche-linge est maintenant configuré et prêt à l'emploi.

Connexion de l'appareil à l'application ConnectLife

ConnectLife est une plateforme domotique avancée qui permet une connectivité transparente entre les utilisateurs, les appareils et les services. Avec l'application ConnectLife vous pouvez facilement surveiller et gérer vos appareils intelligents, recevoir des notifications directement sur votre périphérique et mettre à jour les logiciels (les fonctions disponibles dépendent de votre appareil et de votre lieu de résidence).

Pour connecter votre appareil intelligent à la plate-forme ConnectLife, vous devez disposer d'une connexion Wi-Fi domestique (2,4 les réseaux de GHz sont pris en charge) et d'un appareil intelligent équipé de l'application ConnectLife.



ÉTAPE 1 : téléchargez l'application ConnectLife en numérisant le code QR fourni ou en effectuant une recherche dans votre plateforme de téléchargement d'applications préférée.

Étape 2 : installez l'application ConnectLife et créez un compte.

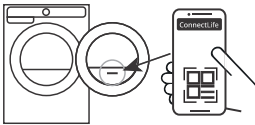

ÉTAPE 3 : dans l'application ConnectLife, accédez au menu « Ajouter un appareil » et sélectionnez le type d'appareil approprié. Numérisez ensuite le code QR (qui se trouve sur la plaque signalétique de l'appareil ; vous pouvez également saisir manuellement le numéro AUID/SN).

ÉTAPE 4 : l'application vous guide ensuite tout au long du processus de connexion de l'appareil à votre périphérique intelligent.

Une fois la connexion établie, vous pouvez contrôler l'appareil à distance via l'application.

Conseils utiles pour votre appareil intelligent



INFORMATION

Le code QR nécessaire à l'installation de l'application se trouve sur la plaque signalétique de l'appareil (voir chapitre *Service après-vente*).

Comment activer le Wi-Fi sur l'appareil ?

1. Allumez l'appareil. Dans le menu principal, allez tout à gauche et sélectionnez *Paramètres de service supplémentaire (Additional service settings)*.
2. Sélectionnez *Réglages Wi-Fi (Wi-Fi settings)*.
3. Vérifiez que la fonction *Wi-Fi (Wi-Fi settings)* est activée (On) .
4. Sélectionnez *Config de la connexion (Connection setup)*.

Si l'application ConnectLife n'est pas installée sur votre smartphone (ou tout autre appareil intelligent), installez-la maintenant (en numérisant le code QR à l'écran), créez votre compte utilisateur et connectez-vous.

- Dans l'application ConnectLife, ouvrez le menu *Ajouter un appareil (Add device)*.
- Suivez les instructions de l'application ConnectLife.
 - Sélectionnez le type d'appareil.
 - Numérisez le code QR (qui se trouve sur la plaque signalétique de l'appareil).

Réglages initiaux avant utilisation

- Sur l'appareil, appuyez sur *Suivant (Next)* à deux reprises.
 - Le compte à rebours de 5 minutes démarre. Pendant ce temps, connectez l'application à l'appareil.
- Dans l'application ConnectLife, les instructions vous guideront tout au long du processus de saisie des données appropriées pour que votre appareil se connecte à votre réseau domestique.

Comment activer le démarrage à distance de l'appareil ?

Dans le menu principal, sélectionnez *Démarrage à distance (Remote start)*. Pour activer cette fonction, appuyez sur le bouton Start/Pause (la porte doit être fermée). L'écran affiche (*Remote start/Activated*).

L'appareil peut désormais être commandé à distance via l'application ConnectLife.

INFORMATION

Démarrage à distance (Remote start) restera actif pendant les prochaines 24 heures, sauf annulation. Pendant ce temps, l'appareil peut passer en mode veille et l'écran peut être désactivé. Dans ce cas, le logo reste illuminé, ce qui signifie que la fonction de *Démarrage à distance (Remote start)* est toujours active.

Comment ajouter un ou plusieurs utilisateurs ?

Voir chapitre *Comment activer le Wi-Fi sur l'appareil ?* et suivez les étapes 1 et 2.

Sélectionnez *Ajouter un appareil (Pair device)*. En tant que nouvel utilisateur, si l'application ConnectLife n'est pas encore installée sur un appareil intelligent, veuillez l'installer.

- Dans l'application ConnectLife, accédez au menu *Ajouter un appareil (Add device)* et suivez les instructions.
- Sur l'appareil, appuyez sur *Suivant (Next)*.
 - Le compte à rebours de 3 minutes démarre. Pendant ce temps, connectez l'application à l'appareil.

Comment supprimer les utilisateurs ?

Comment supprimer un utilisateur (UnPair device) ?

Voir chapitre *Comment activer le Wi-Fi sur l'appareil ?* et suivez les étapes 1 et 2.

Sélectionnez *Désappairer (Unpair device)*. Appuyez sur (*Ok*).

INFORMATION

Cette étape supprimera tous les utilisateurs actifs de l'appareil. Si vous souhaitez à nouveau utiliser l'appareil à distance, vous devrez répéter le processus d'ajout d'un utilisateur.

Quel routeur Wi-Fi peut être utilisé ?

Seuls les réseaux de 2,4 GHz sont pris en charge. Si l'application ConnectLife ne parvient pas à trouver votre réseau local pendant le processus de configuration de la connexion, vérifiez les points suivants :

Réglages initiaux avant utilisation

- votre routeur fonctionne à la fréquence de 2,4 GHz,
- votre réseau est masqué, et
- votre signal est assez fort.

Avez-vous d'autres questions ?

Visitez notre site Internet www.connectlife.io ou contactez-nous à : hello@connectlife.io.

Mise à niveau à distance du logiciel

Lorsque vous recevez une notification de mise à jour logicielle, vous pouvez choisir de mettre à jour votre logiciel dans le menu de l'application, sous réglages. Dès confirmation, la mise à jour est effectuée, l'appareil doit être en mode veille lors de cette opération (plus d'informations sur le mode veille au chapitre *Tableau des valeurs de consommation*).

Vérifiez les options de mise à jour du logiciel dans l'application ConnectLife.

Conseils préliminaires au séchage

Ce chapitre comporte plusieurs conseils sur la façon de préparer votre linge avant le séchage.

Tri du linge

Triez le linge en fonction du type et de l'épaisseur du tissu.

Pour que le séchage soit plus homogène, vérifiez que vos vêtements sont composés de matières similaires.

Vêtements

1. Triez le linge en fonction du type et de l'épaisseur du tissu (voir *Tableau des programmes*).
2. Fermez les boutons et les fermetures éclair, nouez les rubans et retournez les poches ; retirez les attaches métalliques qui pourraient endommager votre linge et l'intérieur de l'appareil.
3. Mettez le linge très délicat et les petits vêtements dans un filet de protection.

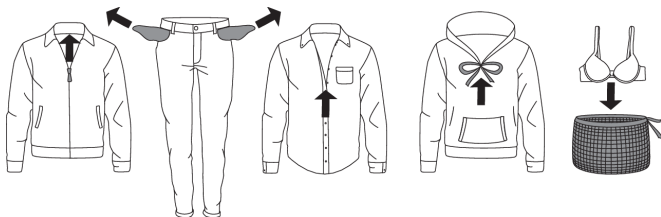

💡 INFORMATION

Mettez uniquement à sécher dans l'appareil du linge qui a été essoré au préalable (vitesse minimale d'essorage recommandée : 800 tr / min.)

Des vitesses d'essorage plus élevées permettront d'économiser de l'énergie et de réduire le temps de séchage.

💡 INFORMATION

Si vous décidez de sécher uniquement une grande pièce de linge, nous vous recommandons de sécher les petits vêtements à part.

💡 INFORMATION

Retournez les vêtements imprimés avant de les mettre à sécher. Pour réduire le risque de dommages causés par la chaleur aux tissus imprimés, utilisez le mode de séchage délicat.

Les matières (fibres) qui peuvent sécher en machine



Ces symboles signifient que ces matières peuvent sécher en machine. Les vêtements séchés dans un sèche-linge sont plus doux et plus aérés que les vêtements séchés à l'air libre.



INFORMATION

Le sèche-linge n'utilise pas particulièrement les textiles. Les peluches collectées par le filtre sont constituées de poussières et résidus de fibres qui se détachent lorsque l'on porte les vêtements.

Les matières (fibres) qui ne peuvent pas sécher en machine



Ce symbole signifie que cette matière ne peut pas sécher en machine.

Ne faites jamais sécher en machine:

- les vêtements que vous avez vous-même nettoyés avec des produits chimiques ou "à sec",
- les mousses de matière plastique,
- les fibres de verre.

Les matières qui ne peuvent pas être séchées en machine

Il est recommandé de ne pas sécher en machine les articles suivants, car ils pourraient se déformer :

- cuir et vêtements en cuir,
- vêtements cirés ou lustrés,
- vêtements avec larges ornements en bois, plastique ou métal,
- vêtements à paillettes,
- vêtements avec parties en métal sujettes à la corrosion.

Conseils préliminaires au séchage











Symboles d'entretien

Suivez toujours les recommandations du fabricant du vêtement avant de procéder au séchage en machine.

Symboles d'entretien des textiles :

Lavage normal;





Linge fragile

 	Température max. de lavage 90°C	 	Température max. de lavage 40°C		Lavage à la main
 	Température max. de lavage 60°C	 	Température max. de lavage 30°C		Lavage interdit



Blanchiment

	Eau de Javel possible à l'eau froide		Eau de Javel interdite
---	--------------------------------------	---	------------------------







Nettoyage à sec

	Possible avec tous les solvants		Perchloréthylène R11, R113, solvants pétroliers
	Nettoyage à sec avec Kérosène, alcool pur et R113		Nettoyage à sec interdit

Repassage

	Repassage au fer à 200°C max.		Repassage au fer à 110°C max.
	Repassage au fer à 150°C max.		Repassage interdit

Séchage

Séchage naturel		Séchage en machine	
	Sécher à plat		Température élevée possible
	Sécher sans essorer au préalable		Température modérée possible
	Suspendre sur un fil ou un cintre		Séchage en machine interdit

Les étapes du séchage (1-7)

ÉTAPE 1: trie le linge

Voir chapitre *Conseils préliminaires au séchage*.

⚠ INFORMATION

Videz les poches : les pièces de monnaie ou les clous peuvent endommager le linge et la machine.

ÉTAPE 2 : mettez le lave-linge en marche

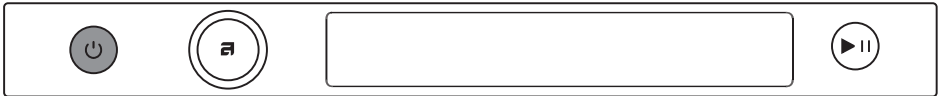

Marche / Arrêt

Appuyez sur  le bouton activer/désactiver (On/Off).

ÉTAPE 3: chargez le linge

Ouvrez le hublot en le tirant vers vous.

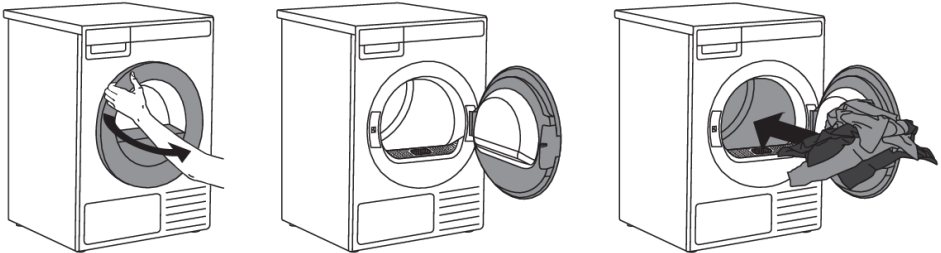

Placez le linge dans le tambour du sèche-linge vide. Assurez-vous qu'il n'y a pas d'autres objets dans le linge, comme une pastille de lessive. Ces objets pourraient fondre et endommager le linge ou l'appareil.

Ne surchargez pas le tambour ! (Consultez le tableau des programmes et respectez la charge nominale indiquée sur la plaque signalétique.) Si le tambour du sèche-linge est surchargé, le linge sera plus froissé et peut-être séché de manière inégale.

⚠ ATTENTION !

Avant d'insérer ou de retirer du linge, il est recommandé de toujours placer le filtre à peluches dans le logement prévu à cet effet. C'est la seule façon d'éviter qu'un vêtement ou autre textile ne tombe dans l'espace ouvert.

Les étapes du séchage (1–7)

INFORMATION

L'intérieur du tambour du sèche-linge est équipé d'un éclairage LED.

L'éclairage est exclusivement destiné à éclairer l'intérieur du tambour.

L'ampoule du tambour doit être remplacée uniquement par le fabricant, un technicien du service après-vente ou un professionnel agréé.

Séchage dans le panier

🔔 INFORMATION

Avant d'utiliser le sèche-linge pour la première fois, retirez le panier du tambour ainsi que les autres emballages.

Le linge ne peut être séché dans un panier qu'en utilisant la fonction *Programme horaire*. Le panier est disponible à l'achat en tant qu'accessoire en option auprès du service client (REF. : 914908).



Le panier de séchage est composé de deux parties reliées ; il doit être déployé avant d'être installé.

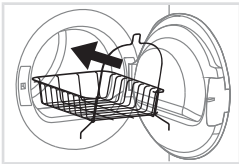

1 Ouvrez la porte du sèche-linge et insérez le panier de séchage. Si vous insérez le panier directement, il ne s'adaptera pas correctement dans le sèche-linge. Pour faciliter l'installation, nous vous recommandons de retirer le filtre à peluches au préalable. Il suffit de tirer le filtre à peluches vers le haut pour le retirer. Voir chapitre *Nettoyage du filtre à peluches*.

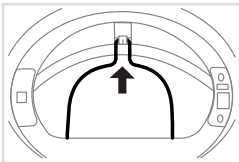

2 Une fois le panier de séchage à l'intérieur du sèche-linge, fixez-le d'abord au support prévu à cet effet sur la partie supérieure du rebord, comme indiqué sur la figure.

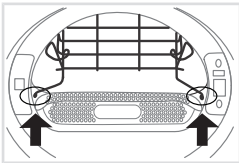

3 Après avoir fixé le panier en haut, positionnez la partie inférieure en tirant sur les côtés gauche et droit jusqu'à ce que le panier vienne se loger dans les ouvertures prévues à cet effet situées près du filtre à peluches. Si vous avez retiré le filtre à peluches, veuillez le remettre en place. Une fois le panier correctement installé, vérifiez qu'il est bien fixé et solidement maintenu.

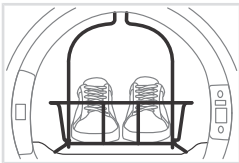

4 Le panier peut être utilisé pour faire sécher des chaussures de sport, des pantoufles ou des articles qui ne doivent pas être secoués dans le tambour du sèche-linge (charge max. : 4 kg).

Lorsque le séchage est terminé, enlevez le panier et fermez le hublot.

Ne faites sécher que des chaussures de sport ou des pantoufles qui ont été suffisamment essorées après le lavage pour éviter un égouttement excessif. Le panier reste immobile pendant que le

Les étapes du séchage (1-7)

tambour tourne, assurez-vous donc que les articles en cours de séchage n'entrent pas en contact avec le tambour afin d'éviter d'éventuels dommages aux articles et au sèche-linge.

Les étapes du séchage (1-7)

ÉTAPE 4: choisissez le programme de séchage



Les programmes de séchage et autres réglages peuvent être sélectionnés et confirmés comme suit :

- en tournant la molette de sélection dans un sens ou dans l'autre et en appuyant dessus pour confirmer,
- en appuyant sur l'écran.



Dans le programme sélectionné, vous pouvez appuyer sur **i Informations** pour afficher une brève description du programme.

Sélectionnez le programme en fonction du type et du niveau d'humidité résiduelle du linge que vous souhaitez sécher. La durée du programme prévue s'affiche à l'écran.

Vous pouvez aussi sélectionner des réglages complémentaires pour chaque programme. Voir l'ÉTAPE 5.

Choisissez l'un des programmes ci-dessous :

Tableau des programmes

Programme	Max. kg*	Description
ECO Coton * (Eco cotton)*	9	Le programme Eco est adapté au séchage du linge humide en coton, il s'agit du programme le plus efficace en termes de consommation d'énergie pour le séchage de ce type de linge.
Séchage coton (Storage Dry cotton)	9	Utilisez ce programme pour le linge en coton plus épais et non délicat, lequel sera complètement sec après le cycle de séchage.
Coton repassage (Iron Dry cotton)	9	Utilisez ce programme pour le linge en coton résistant. Après le séchage, le linge est prêt à être repassé.
Synthétiques (Synthetic)	4	Le programme est utilisé pour le séchage des textiles synthétiques et mixtes.
Délicat (Delicates)	1	Utilisez ce programme pour sécher le linge délicat, qui peut être légèrement humide après le cycle de séchage. Nous recommandons l'utilisation d'un sac à linge dédié.
Laine (Wool)	2	Ce programme est utilisé pour sécher les lainages et les vêtements conformément aux instructions du fabricant indiquées sur l'étiquette.
Linge mixte (Mixed laundry)	4	Le programme est utilisé pour le séchage simultané du linge en coton et en tissu synthétique.

Les étapes du séchage (1–7)

Programme	Max. kg*	Description
Draps/ Serviettes (Bedding / Towels)	5	Utilisez ce programme pour les articles plus volumineux. Une fois le programme terminé, le linge sera complètement sec. Séchez les draps housses séparément ou avec des articles volumineux similaires. Secouez-les avant de les mettre à sécher.
Duvet/ Articles volumineux (Down / Bulky items)	2	Utilisez ce programme pour les textiles matelassés ou garnis de duvet (oreillers, couettes, vestes). Séchez individuellement les grandes pièces et choisissez l'option Très Sec ou la Durée Programmée si nécessaire.
Quick Pro (Quick Pro)	4	Ce programme convient pour les petites quantités de linge que vous voulez sécher rapidement avec efficacité.
Durée programmée (Time program)	4	Utilisez ce programme pour le linge résistant légèrement humide qui doit encore sécher complètement. Avec la durée programmée, l'humidité résiduelle n'est pas détectée automatiquement. Si le linge est encore moite à la fin du programme, relancez-le encore une fois ; si le linge est trop sec, froissé et rugueux, cela signifie que vous avez sélectionné une durée trop longue. Vous pouvez régler la durée du programme entre 30 minutes et 4 heures (par intervalles de 15 minutes).
Séchage (Airing)	2	Ce programme ne chauffe pas. Utilisez-le pour rafraîchir votre linge. Vous pouvez régler la durée du programme de 15 minutes à 4 heures (par intervalles de 15 min.)
Vêtements de sport (Activewear)	3	Utilisez ce programme pour les articles avec membrane, les vêtements de sport en fibres mélangées et les textiles respirants.
Jeans (Jeans)	4	Ce programme convient au séchage des jeans et des vêtements aux coutures très épaisses.
Chemises/ Chemisiers (Shirts / Blouses)	2	Choisissez ce programme pour les chemises et chemisiers. Les rotations adaptées du tambour les empêchent de se froisser.
Anti-allergie (Anti-Allergy)	4	Les programmes de séchage plus longs et le fait de sécher les vêtements à une température plus élevée permettent de réduire le nombre de microbes et d'allergènes sur les vêtements. Ce programme de séchage ne convient pas aux articles délicats et aux articles non adaptés au sèche-linge.
Imperméabilisation (Waterproofing)	2	Utilisez ce programme pour activer thermiquement le produit imperméabilisant et augmenter son efficacité.
Nettoyage du tambour (Drum Sanitize)	0	Ce programme est conçu pour éliminer les odeurs et les bactéries. Le tambour doit être vide.

Les étapes du séchage (1-7)

- 1) Programme d'essais de conformité au Règlement (UE) n° 2019/2023 de la Commission relatif à l'écoconception et au Règlement n° 2019/2014 relatif à l'étiquetage énergétique.
- * Le programme Coton Eco a été conçu pour se conformer à la législation de l'UE en matière d'éco-conception 2023/2533.

Vous pouvez réaliser des économies d'énergie en chargeant le sèche-linge à la capacité maximale spécifiée pour chaque programme.

🔧 INFORMATION

Si votre linge n'est pas parvenu au degré de séchage voulu, choisissez des réglages complémentaires ou un programme plus adapté.

🔧 INFORMATION

Aucun programme ne peut démarrer tant que le hublot est ouvert.

ÉTAPE 5: choisissez les réglages du programme

Les réglages du programme vous permettent d'adapter plus finement le programme choisi à vos besoins.

Les réglages que vous avez sélectionnés pour un programme restent en mémoire lorsque le séchage est terminé, et vous pouvez les modifier par la suite (sauf le Départ différé qui n'est pas mémorisé à la fin du programme).

Dans le programme sélectionné, vous pouvez choisir entre trois réglages prédéfinis sans entrer les réglages du programme. En appuyant directement sur le réglage souhaité, vous pouvez modifier la sélection.

L'accès rapide vous permet de définir les réglages suivants :

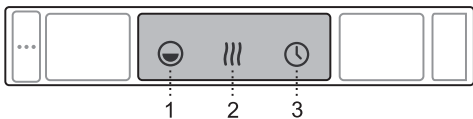

1. Charge (Load)
2. Niveau de séchage (Dry level)
3. Départ différé (Delay start)

Si un programme ne dispose pas des réglages ci-dessus, l'accès rapide n'est pas possible.

🔧 INFORMATION

Il est possible que certains réglages ne soient pas disponibles pour le programme que vous avez choisi.

Pour accéder à l'ensemble des réglages du programme, sélectionnez le programme et entrez dans les réglages du programme.

Les étapes du séchage (1-7)



Choisissez les réglages du programme avant d'appuyer sur **Démarrer**//Pause.

Lorsque le programme de séchage est en cours, les réglages du programme ne peuvent pas être modifiés.

Les réglages de programme suivants peuvent être sélectionnés :

Réglage de la Temps (Set time)



Ce réglage n'est possible qu'avec les programmes *Séchage (Airing)* et *Programme horaire (Time program)*

La durée de séchage peut être définie entre *Désactiver (Off)* et jusqu'à 4 heures par paliers de 15 minutes ou de 30 minutes (jusqu'à 4 heures).

Modes de séchage (Mode)



Vous pouvez choisir entre différents modes de séchage :

-  Par défaut (Default) ,
- Basse température (Delicate) et
- Haute température (Disinfection) .

La durée de séchage changera.

Charge (Load)



Vous avez le choix entre trois niveaux de charge dans le sèche-linge :

- Charge pleine, Charge moyenne et Charge faible.

Lorsque vous sélectionnez la charge du tambour, ceci affecte la durée de séchage prévue qui était initialement affichée.

Niveau de séchage (Dry level)



Vous pouvez choisir entre différents niveaux de séchage du linge (+, ++, +++).

Le degré de séchage final et la durée de séchage seront modifiés.

Finition vapeur (Steam finish)



Vous pouvez choisir **d'activer** (On) ou de **désactiver** (Off) la fonction de séchage à la vapeur .

Les étapes du séchage (1-7)

Lorsque cette fonction est activée, le linge bénéficie d'un traitement vapeur à la fin du cycle de séchage (uniquement pour les programmes le permettant).

☽ Antipli (Anti crease)



Pour éviter les plis, sélectionnez la fonction Antipli ((Anti crease)) (lavage délicat). Cette fonction est recommandée pour le linge délicat.

Confirmez votre sélection en appuyant sur le bouton d'activer (On) / de désactiver (Off) .

Vous pouvez choisir la durée du programme anti-plis, de 0 à 4 heures, par tranches d'une heure.

🕒 Départ différé (Delay start)



Sélectionnez le départ différé lorsque vous souhaitez que le programme de séchage démarre à une heure ultérieure.

Vous pouvez choisir un délai de démarrage compris entre **30 minutes** à 6 heures par paliers de 30 minutes, puis de 6 heures à 24 heures par paliers d'une heure.

Appuyez sur la touche **Départ**/Pause/Stop pour lancer l'opération. Lorsque le compte à rebours est parvenu à zéro, le programme de séchage sélectionné démarre automatiquement.

Après 5 minutes d'inactivité, l'écran se désactive.

Appuyez sur le bouton On/Off (On/Off) pour le réactiver. L'écran affiche le compte à rebours jusqu'au début du cycle de séchage.

L'écran s'allume 1 minute avant le départ du programme de séchage.

Au terme du compte à rebours, la durée du séchage s'affiche à l'écran.

Si vous souhaitez annuler le départ différé et lancer immédiatement le processus de séchage, appuyer sur Ignorer (Skip).

Lorsque le démarrage différé est déjà programmé, celui-ci peut être annulé en appuyant sur le bouton Start/Pause pendant 3 secondes pour revenir à la sélection initiale.

♥ Ajouter favori (Add to favourite)



En sélectionnant le réglage *Ajouter favori* (*Add to favourite*), vous accédez au menu vous permettant d'ajouter des programmes à vos favoris. Confirmez votre sélection en appuyant sur *Oui* (*Yes*).

À côté du programme sélectionné, l'icône suivante s'illumine ♥. Le programme sera enregistré. En appuyant sur *Annuler* (*Cancel*), vous annulez l'ajout du programme aux favoris.

Il est possible d'enregistrer jusqu'à 6 programmes favoris.

• Suppression d'un programme favori

Lorsque tous 6 les emplacements sont utilisés, il n'est pas possible de définir un nouveau programme.

Pour ajouter un nouveau programme favori, vous devez en supprimer un existant au préalable.

Pour supprimer un programme favori, sélectionnez le programme que vous souhaitez supprimer. Sélectionnez le réglage *Ajouter favori* (*Add to favourite*) et confirmez la suppression du programme favori en appuyant sur *Oui* (*Yes*). Le programme sera supprimé.

Les étapes du séchage (1–7)

ÉTAPE 6: Fermez le hublot et lancez le programme de séchage.

Fermez le hublot du sèche-linge et appuyez sur la touche **Départ/Pause**.

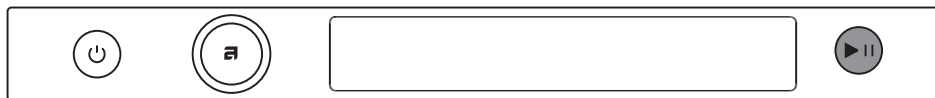

► **Départ** (pression brève – démarrer/continuer)

|| **Pause** (pression brève – interrompre momentanément le lavage)

Annuler (appuyez 3 secondes sur la touche)

Temps restant

La durée de séchage prévue en fonction du programme sélectionné et de la charge s'affiche en heures et minutes.

La durée de séchage réelle va dépendre du programme sélectionné, du volume de la charge, du type de linge, de la vitesse d'essorage lors du lavage, etc.

La durée de séchage réelle peut être plus longue ou plus courte que la durée prévue.

Pause, arrêt, ou modification du programme

Pour mettre le programme en pause, appuyez brièvement sur le bouton Start/**Pause**.

Pour reprendre un programme, appuyez à nouveau sur le bouton **Démarrer/Pause**.

Vous pouvez également interrompre temporairement le programme de séchage en ouvrant la porte. Pour reprendre le programme, fermez simplement la porte et appuyez sur **Démarrer/Pause**.

Si vous souhaitez annuler le programme de séchage, appuyez sur le bouton Start/Pause et maintenez-le enfoncé pendant 3 secondes. Le programme sélectionné sera arrêté et l'étape de refroidissement commencera. Le temps de refroidissement dépend du programme sélectionné et de la température à l'intérieur du tambour.

Ce n'est qu'à la fin de la phase de refroidissement que vous pouvez sélectionner un nouveau programme et appuyer sur **Démarrer/Pause**.

⚠ ATTENTION !

Le programme de séchage se termine par un cycle de refroidissement au cours duquel les résistances ne chauffent pas. À la fin du programme, le linge est ainsi à une température convenable et vous ne risquez pas de toucher des vêtements trop chauds lorsque vous les retirez du tambour.

Le programme de séchage peut être interrompu en appuyant sur le bouton Activer/Désactiver.

Le sèche-linge s'arrête alors. Après l'avoir remis en marche, appuyez sur la touche **Départ/Pause** pour continuer le programme.

ÉTAPE 7: Fin du programme

Une fois le programme de séchage terminé, l'écran indiquera que celui-ci s'est déroulé avec succès.

Les étapes du séchage (1–7)

Si vous avez sélectionné le réglage *Antipli (Anti crease)*, le sèche-linge continuera à fonctionner après la fin du cycle de séchage pendant la durée définie lors de la sélection de ce réglage.

Après la fin du cycle de séchage, vous avez la possibilité de sauvegarder le programme en tant que programme favori (voir chapitre *ÉTAPE 5: choisissez les réglages du programme*).

Ouvrez le hublot en le tirant vers vous et enlevez le linge du tambour.

Nettoyez le filtre à peluches situé dans la porte (voir chapitre *Nettoyage et entretien*).

Vérifiez que le tambour est vide, puis fermez le hublot.

5 minutes après la fin du programme ou la dernière activation, l'afficheur s'éteint et passe en mode Veille afin d'économiser l'électricité.

L'afficheur se réactive en appuyant sur le bouton Activer/Désactiver (On/Off) ou en ouvrant la porte du sèche-linge.



SURFACE BRÛLANTE !

Si le filtre à peluches ou le filtre à peluches inférieur est obstrué, il se peut que le compresseur se mette à l'arrêt de manière préventive en cas de surchauffe de l'appareil, ce qui prolonge la durée de séchage. Si vous constatez une durée de séchage prolongée, nettoyez les filtres, attendez que l'appareil refroidisse et redémarrez-le.



ATTENTION !

Lorsque le séchage est terminé, débranchez le câble d'alimentation de la prise secteur.



ATTENTION !

Lorsque la porte est ouverte, des notifications s'affichent à l'écran :

- vidangez le réservoir de condensation et
- nettoyez les filtres.

Réglages de l'appareil

Réglages supplémentaires

Dans le menu principal, sélectionnez Paramètres de service supplément (Additional service settings).



Appuyez sur  dans n'importe quel réglage pour revenir au menu principal.



VERROUILLER (Lock)



Ce réglage permet de désactiver les boutons de l'écran afin d'éviter que les enfants ne puissent déclencher ou modifier un cycle par inadvertance.

Choisissez **d'activer** (On)  ou **de désactiver** (Off)  le verrouillage.

Lorsque le verrouillage est activé, le sèche-linge se verrouille automatiquement après 1 minute d'inactivité. Ce réglage ne peut pas être activé manuellement.



Si vous souhaitez réutiliser le sèche-linge, touchez l'écran ou tournez la molette de sélection. Vous pouvez déverrouiller l'écran en faisant glisser l'icône de gauche vers l'icône de verrouillage située à droite ou en appuyant sur les deux icônes en même temps.

Lorsque la fonction de Verrouiller (Lock) est activée, aucune autre fonction ne peut être sélectionnée.

AA VUE FACILE (Easy View)

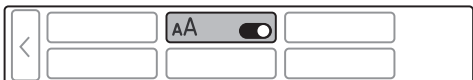



Le menu simplifié réduit la quantité d'informations affichées et agrandit la taille du texte.

Choisissez **d'activer** (On)  ou **de désactiver** (Off)  le vue facile.

LIEN DU SÈCHE-LINGE (Dryer link)



Vous pouvez choisir entre **d'activer** (On)  ou **de désactiver** (Off)  pour la connexion avec le sèche-linge.

Le réglage doit être activé sur le lave-linge et le sèche-linge pour être opérationnel.

Dans l'application ConnectLife, connectez les appareils. Lorsque le sèche-linge et le lave-linge sont connectés, le sèche-linge propose un programme de séchage approprié en fonction du programme de lavage.

📶 RÉGLAGES WiFi (Wi-Fi settings)



Choisissez **d'activer** (On) ou **de désactiver** (Off) la connexion WiFi.

Reportez-vous à la procédure de réglage dans le chapitre « Réglage avant la première utilisation » ; « Comment activer le Wi-Fi sur l'appareil ? ».

Pour obtenir des informations sur le statut, sélectionnez l'option Statut (Status).

🌿 STATUT ECO



Les programmes comportant cinq feuilles ont un impact minimal sur l'environnement, car ils permettent d'économiser des ressources et de l'énergie. Ces programmes conviennent aux pratiques de séchage écologiques.

En faisant sécher en quantité plus importante à chaque programme, il est possible d'optimiser le rendement énergétique de l'appareil et de réaliser des économies. Nettoyez régulièrement le filtre à peluches.

⚙️ RÉGLAGES SYSTÈME (System settings)



Dans le menu principal, sélectionnez Paramètres de service supplément Additional service settings puis sélectionnez Réglages système (System settings).

Dans les réglages système, vous pouvez configurer :

🔄 Compteur de cycles (Cycle Counter)



Affichage du nombre de cycles effectués.

☰ Statut de l'appareil (Machine status)



Dans les réglages du statut de l'appareil, vous pouvez consulter ou configurer les options suivantes :

- **Rappel de nettoyage** (Cleaning reminder)
Vous pouvez choisir **d'activer** (On) ou **de désactiver** (Off) le rappel de nettoyage. Si le réglage est désactivé après la fin du séchage, aucune notification de rappel de nettoyage ne s'affichera.
- **Assainissement du tambour** (Drum sanitize)
En appuyant sur le raccourci, le programme *Assainissement du tambour* (Drum Sanitize) s'affiche et peut être lancé.
- **Nettoyage du premier filtre à peluches** (First lint filter cleaning)

Réglages de l'appareil

Numérisez le code QR pour obtenir des instructions sur le nettoyage du filtre à peluches. Après le nettoyage, confirmez la fin de la tâche en appuyant sur « Nettoyé » (Cleaned).

- **Nettoyage du deuxième filtre à peluches** (Second lint filter cleaning)

Numérisez le code QR pour obtenir des instructions sur le nettoyage du filtre à peluches inférieur. Après le nettoyage, confirmez la fin de la tâche en appuyant sur « Nettoyé » (Cleaned).

- **Réservoir de condensat** (Condensate tank)

Numérisez le code QR pour obtenir des instructions sur le nettoyage du réservoir de condensat. Après le nettoyage, confirmez la fin de la tâche en appuyant sur « Nettoyé » (Cleaned).

- - **Défaillances** (Failure read out)

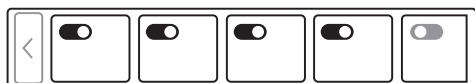

Les trois derniers défauts signalés à l'utilisateur sont affichés dans le menu d'affichage des défauts.

Gestion de programme (Program management)



Le menu principal comporte la totalité des programmes que vous pouvez choisir avec le sélecteur.

Ce réglage vous permet seulement d'afficher le programme sélectionné dans le menu principal.

Le programme peut être sélectionné en appuyant sur **Activer**  et **Désactiver**  l'affichage. Les programmes favoris et le Nettoyage du tambour ne peuvent pas être désactivés. En maintenant enfoncé le bouton du programme sélectionné pendant **3** secondes vous pouvez **organiser les programmes dans l'ordre** de votre choix.

Réinitialiser la liste (Reset program list)

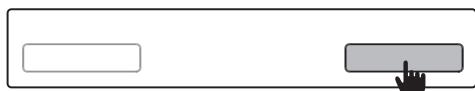



En sélectionnant le réglage Réinitialiser la liste (Reset program list) tous les programmes favoris et leur ordre, s'il a été modifié, seront supprimés. Les autres réglages ne sont pas affectés.

Confirmez la réinitialisation en appuyant sur le bouton (Ok). Pour annuler la réinitialisation des programmes, appuyez sur le bouton Retour (Back).

Afficher logotype (Display logotype)



L'affichage du logo peut être activé ou désactivé en appuyant sur **Activer**  ou **Désactiver** .

Volume sonore (Sound volume)

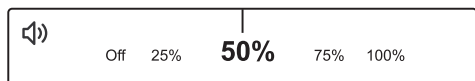

Vous pouvez choisir de couper le son ou de régler le volume à 25 %, 50 %, 75 % ou 100 %.

☀ Luminosité de l'afficheur (Display brightness)



Vous pouvez régler la **Luminosité** (Brightness) de l'écran.

Vous pouvez choisir de régler la luminosité de l'écran sur 25 %, 50 %, 75 % ou 100 %.

💡 Voyant du tambour (Drum light)



En appuyant sur Lumi. du tambour (Drum light) vous pouvez choisir **d'activer** (On) ou **de désactiver** (Off) l'éclairage du tambour.

🌐 Choisissez une langue (Language)



Vous pouvez choisir entre 20 langues. Faites défiler vers la gauche ou la droite pour parcourir la liste des langues.

👤 Détection de groupage (Bundling detection)



Ce réglage permet d'assurer un séchage uniforme des vêtements et évite de devoir les séparer manuellement.

En appuyant sur Capteur de regroupement (Bundling sensor) vous pouvez choisir **d'activer** (On) ou **de désactiver** (Off) la fonction .

Pour garantir le bon fonctionnement de l'appareil, nettoyez toujours tous les filtres avant le séchage.

🔌 Raccordement à l'eau (Water connection)



Vous pouvez choisir entre les options suivantes :

« Réservoir (Tank) » : l'eau de condensation s'écoule dans un réservoir de condensat

« Vidange (Drain) » : l'eau de condensation est évacuée directement

If you decide to choose option "Drain", it is necessary to observe how to connect drain hose (see chapter "INSTALLATION AND CONNECTION / Draining the condensate").

🛒 Mode boutique (Shop mode)



L'appareil reproduit l'affichage et le fonctionnement du cycle normal en mode silencieux. Réservé aux commerces.

Choisissez **d'activer** (On) ou **de désactiver** (Off) le mode boutique.

Confirmez la réinitialisation en appuyant sur le bouton OK (Ok). Dans ce cas, vous reviendrez automatiquement au menu principal.

Paramètres d'usine (Factory reset)



En sélectionnant Réinitialisation d'usine (Factory Reset), tous les réglages seront réinitialisés (vos réglages personnels et tous les programmes favoris seront supprimés).

Confirmez la réinitialisation en appuyant sur le bouton (Ok).

Nettoyage de l'extérieur de l'appareil

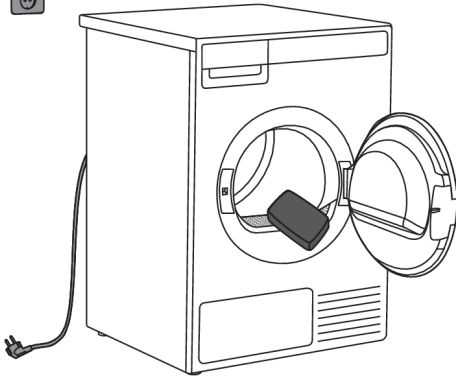

Essuyez l'appareil avec un torchon doux jusqu'à ce qu'il soit sec.

Maintenez propre et frais l'espace autour du sèche-linge. La poussière, la chaleur et l'humidité rallongent la durée du séchage.

RISQUE DE CHOC ÉLECTRIQUE !

Avant de procéder au nettoyage, mettez le sèche-linge à l'arrêt et débranchez le cordon d'alimentation de la prise secteur.

ATTENTION !

Nettoyez l'extérieur de l'appareil et l'écran à l'aide d'un chiffon doux en coton humidifié. **N'utilisez pas de solvants ou de nettoyeurs abrasifs qui pourraient endommager l'appareil** (veuillez respecter les recommandations et les avertissements des fabricants de produits de nettoyage).

Informations complémentaires sur le nettoyage

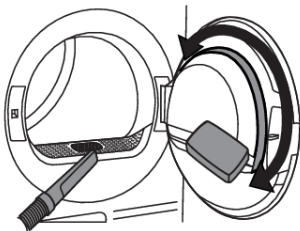

Si nécessaire, nettoyez le boîtier du filtre à peluches et l'emplacement dans lequel il est inséré.

Si nécessaire, nettoyez également le joint de porte.

Nettoyage et entretien

Nettoyage du filtre à peluches

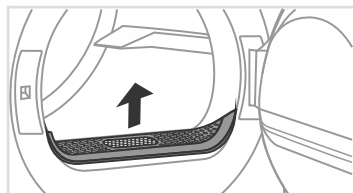

1 Retirez le filtre à peluches.

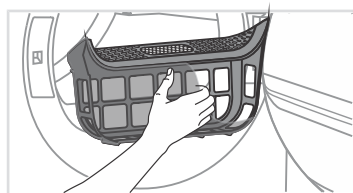

2 Retirez délicatement les fibres et les fils du filtre à peluches à la main ou avec un aspirateur.

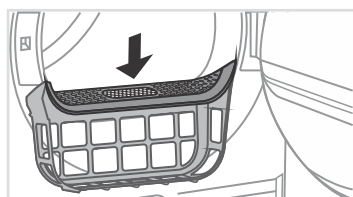

3 Remettez le filtre en place.

💡 INFORMATION

Assurez-vous que le filtre à peluches est correctement inséré.

💡 INFORMATION

Nettoyez le filtre à peluches après chaque utilisation.

💡 INFORMATION

N'utilisez jamais le sèche-linge sans filtre à peluches ou si ce dernier est endommagé.

Nettoyage du filtre à peluches inférieur

💡 INFORMATION

Ne touchez pas les parties métalliques internes de l'échangeur thermique à mains nues. Les pièces tranchantes présentent un risque de blessure. Utilisez des gants de protection appropriés lors du nettoyage de l'échangeur thermique.

💡 INFORMATION

Le nettoyage incorrect des ailettes métalliques de l'échangeur de chaleur peut endommager définitivement le sèche-linge. N'appuyez pas sur les ailettes avec des objets durs, comme par exemple le tube en plastique d'un aspirateur.

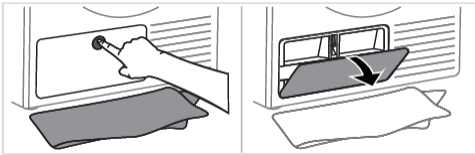

1 Un peu d'eau peut s'écouler pendant le nettoyage. Il est donc recommandé d'étaler une serpillière sur le sol.

Appuyez au centre du couvercle pour retirer la protection extérieure.

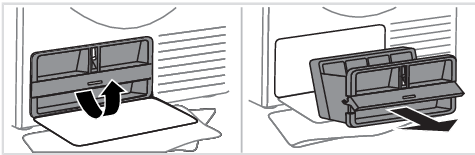

2 En tenant le boîtier du filtre à peluches inférieur par la poignée, faites-le pivoter vers le haut.

Utilisez la poignée pour retirer le filtre à peluches inférieur. Pour le retirer plus facilement, le filtre à peluches inférieur doit être tiré vers vous en l'inclinant légèrement.

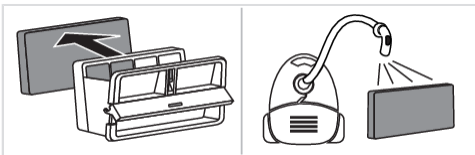

3 Retirez la partie en mousse du filtre à peluches inférieur du boîtier. Il peut être nettoyé à l'aide d'un aspirateur et d'une brosse souple.

Si le filtre en mousse est humide, laissez-le sécher avant de le nettoyer avec un aspirateur.

💡 INFORMATION

Ne rincez pas le filtre en mousse sous l'eau afin d'éviter le rejet de micro-plastiques dans les nappes phréatiques !

💡 INFORMATION

Nettoyez le filtre à peluches inférieur, le filtre en mousse et le boîtier à mailles au moins tous les 10 cycles de séchage ou lorsque cela est nécessaire. Si l'appareil est utilisé avec un système autonettoyant, effectuez le nettoyage tous les 30 cycles ou lorsque cela est nécessaire.

Nettoyage et entretien

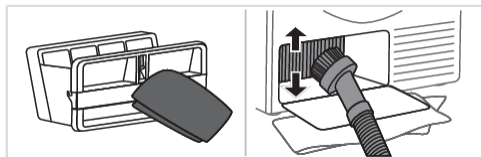

4 Retirez délicatement les fibres et les fils du filtre à peluches et nettoyez également le boîtier inférieur à l'aide d'un chiffon doux.

Le boîtier grillagé du filtre à peluches inférieur se nettoyant automatiquement (uniquement sur certains modèles), il est possible que quelques gouttes d'eau s'égouttent sur le sol après le retrait du filtre ; il est donc recommandé de poser un chiffon au sol.

Si les ailettes de l'échangeur thermique sont couvertes de poussière et d'impuretés, vous pouvez les nettoyer à l'aide d'un aspirateur équipé d'une brosse souple.

⚠ ATTENTION !

Déplacez doucement la brosse uniquement dans le sens des ailettes métalliques, de haut en bas et sans appuyer. Une pression excessive pourrait les endommager ou les tordre.

💡 INFORMATION

La partie inférieure du boîtier comprend un filtre à peluches et un filtre en mousse qui doivent être nettoyés soigneusement.

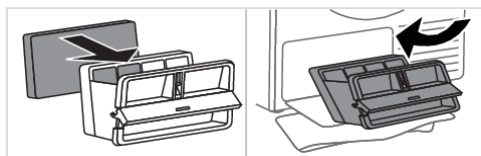

5 Remontez le filtre en mousse et le boîtier inférieur du filtre à peluches.

Le filtre inférieur doit être incliné et réinséré dans le sèche-linge en légère inclinaison, la poignée ouverte.

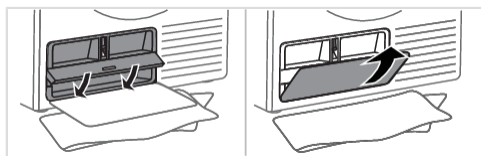

6 Refermez la poignée et le couvercle extérieur.

💡 INFORMATION

Veillez à insérer correctement le filtre de la pompe à chaleur dans son logement, sinon l'échangeur de chaleur situé à l'intérieur du sèche-linge pourrait s'encrasser.

⚠ ATTENTION !

Un nettoyage insuffisant des filtres du sèche-linge peut entraîner une réduction de l'efficacité du séchage, une augmentation de la consommation d'énergie, une surchauffe de l'appareil et augmenter le risque d'incendie et de dommages mécaniques. Un nettoyage régulier des filtres permet d'assurer un fonctionnement optimal de l'appareil, des temps de séchage plus courts et une consommation d'énergie réduite.

Vidange du réservoir de condensat

💡 INFORMATION

Videz le réservoir de condensat après chaque séchage.

Si le bac de condensat déborde, le programme de séchage se met automatiquement en pause.

Un avertissement s'affiche pour indiquer que le réservoir de condensat doit être vidangé.

Si l'eau de condensation est dirigée vers l'évacuation, cet avertissement ne s'affiche pas.

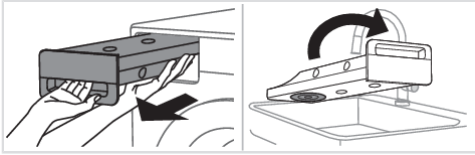

1 Retirez le réservoir de condensat du sèche-linge (en utilisant les deux mains comme indiqué sur la figure), puis retournez-le lentement au-dessus d'un lavabo, d'un évier ou de tout autre récipient approprié.

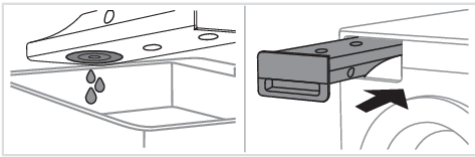

2 Videz l'eau en la laissant couler par l'ouverture de vidange.

Remettez le bac de condensat en place.

💡 INFORMATION

L'eau du bac de condensat n'est pas potable. Convenablement filtrée, elle peut servir au repassage.

⚠ ATTENTION !

N'ajoutez jamais de produits chimiques ni de parfums dans le réservoir de condensat.

💡 INFORMATION

Le réservoir de condensat ne nécessite pas de vidange si le tuyau de vidange est raccordé directement à un lavabo ou à une évacuation de sol de salle de bains (voir chapitre *Installation et raccordement*).

💡 INFORMATION

Avant de déplacer le sèche-linge ou de le remiser dans un local non chauffé en hiver, vous devrez vider le bac de condensat.

Que faire en cas de problèmes ?

Des perturbations provenant de l'environnement (par exemple de l'installation électrique) peuvent entraîner la signalisation de différentes erreurs (voir le tableau ci-après). Dans ce cas :

- Mettez l'appareil à l'arrêt, attendez au moins une minute, remettez l'appareil en marche et relancez le programme de séchage.
- Si l'erreur persiste, contactez le service après-vente agréé.
- Vous serez capable de résoudre vous-même la plupart des **problèmes** survenant lors de l'utilisation de l'appareil (voir le tableau de dépannage).
- Les **réparations** doivent être réalisées exclusivement par un professionnel qualifié.
- Les réparations ou réclamations résultant d'un raccordement ou d'une utilisation non conforme du sèche-linge ne sont pas couvertes par la garantie. Dans ce cas, les frais de l'intervention seront à la charge de l'utilisateur.

INFORMATION

La garantie ne couvre pas les dysfonctionnements dus aux perturbations de l'environnement (foudre, défaillances de l'installation électrique, catastrophes naturelles, etc.).

Toutes les erreurs susceptibles d'apparaître sur l'interface utilisateur sont répertoriées ci-dessous.

Problème/ Error	Cause	Que faire?
L'appareil ne démarre pas.	L'interrupteur général n'est pas sur Marche.	Vérifiez si l'appareil est en marche.
	La prise secteur n'est pas sous tension.	Vérifiez le fusible. Vérifiez si la fiche du cordon d'alimentation est insérée correctement dans la prise secteur.
La prise est sous tension mais le tambour ne tourne pas. Le sèche-linge ne fonctionne pas.	Vous n'avez pas lancé le programme selon les instructions.	Relisez la notice d'utilisation.
	Le hublot est peut-être ouvert.	Vérifiez si le hublot est fermé correctement.
	Le réservoir de condensat est rempli (ne s'applique qu'au sèche-linge à condensation ou équipés d'une pompe à chaleur (Heat pump)).	Vidangez le réservoir de condensat (voir chapitre <i>Nettoyage et entretien</i>) (ne s'applique qu'aux sèche-linge à condenseur ou équipés d'une pompe à chaleur (Heat pump)).
L'appareil s'arrête de fonctionner au cours d'un programme.	Vous avez peut-être sélectionné le Départ différé.	Pour annuler l'option de départ différé, appuyez sur le bouton Ignorer (Skip).
	Le filtre à peluches est peut-être saturé. Par conséquent, la température a monté dans le sèche-linge, ce qui a provoqué la surchauffe et donc l'arrêt de l'appareil.	Nettoyez le filtre à peluches (voir chapitre <i>Nettoyage et entretien</i>). Attendez que l'appareil refroidisse et essayez de le remettre en marche. S'il ne redémarre pas, appelez le service après-vente.

Que faire en cas de problèmes ?

Problème/ Error	Cause	Que faire?
On entend un léger bruit de coups.	Si le sèche-linge n'a pas fonctionné pendant une longue période, les mêmes points des éléments porteurs ont été longtemps sollicités, ce qui est la cause d'une déformation temporaire.	Le bruit va disparaître sans aucune intervention.
Le hublot s'ouvre durant le séchage.	Pression excessive sur le hublot (trop de linge dans le tambour).	Réduisez la quantité de linge.
Le linge est inégalement sec.	Vous avez mis à sécher des vêtements de compositions et d'épaisseurs différentes en trop grande quantité.	Veillez à trier les textiles selon leur composition et leur épaisseur, à ne pas surcharger le tambour, et à choisir le programme adapté.
Le linge n'est pas bien sec ou le séchage dure trop longtemps.	Les filtres ne sont pas propres.	Nettoyez les filtres (voir chapitre <i>Nettoyage et entretien</i>).
	Le sèche-linge est dans un local fermé, ou trop froid, ou trop petit. Il en résulte une température trop élevée de l'air ambiant.	Veillez à ce que le local dans lequel l'appareil est installé soit suffisamment aéré : ouvrez la porte et/ou la fenêtre. Vérifiez si la température du local n'est pas trop haute ou trop basse.
	Le linge n'a pas été assez essoré.	Si le linge est encore humide lorsque le programme est terminé, il faut lancer de nouveau un programme approprié (après avoir nettoyé les filtres).
	Trop grande ou trop petite quantité de linge dans le tambour.	Choisissez un programme convenable ou des fonctions complémentaires.
	Les grandes pièces (comme les draps) se sont emmêlées.	Fermez les boutons ou les fermetures à glissière du linge avant de le sécher. Sélectionnez un programme approprié (par exemple, le programme Draps). Après le cycle de séchage, démêlez le linge et sélectionnez un programme de séchage supplémentaire (par exemple, Programme horaire).

Signalisation des défauts

En cas de défaut pendant l'exécution d'un programme, le message Erreur (Error) X s'affiche à l'écran. Appuyez sur le bouton Ok et maintenez-le enfoncé pour afficher la description de l'erreur à l'écran. Arrêtez le sèche-linge puis remettez-le en marche.

Que faire en cas de problèmes ?

Les défauts indiqués à l'écran (selon le modèle) peuvent être les suivants :

Problème/ Error	Notification d'erreur à l'écran	Que faire?
E0	Défaut de l'unité de commandes.	Défaut de l'unité de commandes. Contactez le service après-vente.
E1.1, E1.2, E1.3	Erreur thermistor	Défaut de la sonde de température. Contactez le service après-vente.
E2	Erreur de communication.	Erreur de communication. Contactez le service après-vente.
E3	Erreur pompe.	Défaut de la pompe qui amène l'eau condensée dans le bac de condensat. Contactez le service après-vente.
E6	Défaillance du relais.	Défaut de l'unité de commandes. Contactez le service après-vente.
E7	Défaillance de la porte.	Défaut de l'unité de commandes. Contactez le service après-vente.
E8	Défaillance de la touche.	Défaut de l'unité de commandes. Contactez le service après-vente.
E9	Les versions des logiciels PB/UI ne sont pas compatibles.	Contactez le service après-vente.
E11	Erreur de communication du moteur sans balais.	Contactez le service après-vente.

INFORMATIONS préalables, en cours et en fin de programme (selon le modèle) :

Notification d'erreur à l'écran	Que faire?
Fermez le hublot avant d'appuyer sur Départ.	Fermez le hublot du sèche-linge avant de lancer ou de poursuivre le programme.
Le programme a été interrompu par une panne d'électricité, relancez-le.	Appuyez sur Démarrer /Pause pour reprendre le cycle.
Veuillez vidanger le réservoir de condensat avant de reprendre un cycle.	Voir chapitre <i>Nettoyage et entretien</i> .
Nettoyez le filtre à peluches.	Voir chapitre <i>Nettoyage et entretien</i> .
Nettoyez le filtre à peluches inférieur.	Voir chapitre <i>Nettoyage et entretien</i> .
Veuillez vidanger le réservoir de condensat et nettoyer le filtre à peluches.	Voir chapitre <i>Nettoyage et entretien</i> .
Le verrouillage est activé. Vous pouvez déverrouiller l'écran en faisant glisser l'icône de gauche vers l'icône de verrouillage située à droite ou en appuyant sur les deux icônes en même temps.	Voir chapitre <i>Réglages supplémentaires</i> .

Que faire en cas de problèmes ?

Notification d'erreur à l'écran	Que faire?
Le tambour doit être nettoyé.	Procédez au <i>Nettoyage du tambour</i> . Le tambour doit être vide.

Sons

INFORMATION

Pendant le séchage ou durant sa première phase, le compresseur et la pompe peuvent faire certains bruits qui n'affectent pas l'opération.

Vrombissement : il s'agit du bruit du compresseur ; le niveau sonore dépend du programme et de l'étape du cycle de séchage.

Bourdonnement : bruit causé par la ventilation occasionnelle du compresseur.

Bruit de pompage ou d'écoulement de liquide : provoqué par la pompe envoyant le condensat dans le réservoir de condensat.

Bruit de cliquetis : causé par le nettoyage automatique de l'échangeur thermique (compresseur).

Bruit du ruissellement de l'eau : audible lors du nettoyage automatique.

Bruit métallique : peut être entendu pendant le séchage si le linge comporte des éléments rigides (boutons, fermetures éclair, etc.)

Avant de contacter le service après-vente

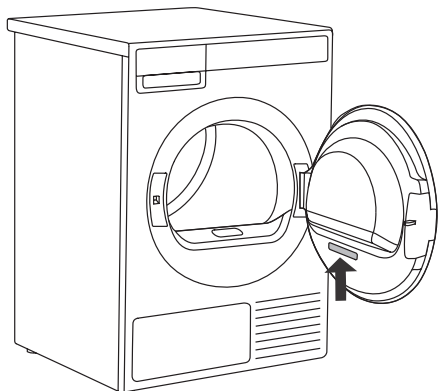

Voir les chapitres *Que faire en cas de problèmes ?* et *Nettoyage et entretien* et vérifiez si le problème peut être résolu par vous-même.

Lorsque vous contactez le service après-vente, veuillez indiquer le modèle (2), type (1) et numéro de série (3) de votre sèche-linge.

Le modèle, le type, et le numéro de série figurent sur la plaque signalétique apposée sur la face intérieure du hublot du sèche-linge.

Les codes QR et AUID figurent également sur la plaque signalétique.

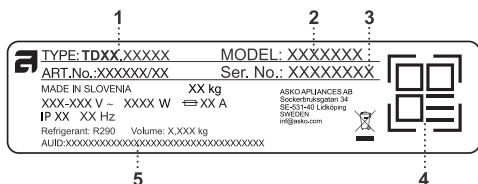

1 - Type de modèle

2 - Modèle

3 - Numéro de série

4 - Code QR

5 - Code AUID

INFORMATION

Les pièces de rechange fonctionnelles pour le sèche-linge ASKO que vous avez acheté seront disponibles pendant 15 ans. Pendant cette période, des pièces de rechange d'origine seront disponibles pour assurer le bon fonctionnement de votre appareil.

Une liste des pièces de rechange et des consignes de réparation conformes à la directive européenne en vigueur sur l'écoconception est disponible en numérisant le code QR situé à l'intérieur de la porte du sèche-linge.

Ou sur le lien suivant : <https://auid.connectlife.io>

INFORMATION

Signalez tout dysfonctionnement à votre service d'assistance téléphonique local ou à l'adresse ; toutes les informations sont disponibles dans la déclaration de garantie ci-jointe. Les coordonnées de votre centre de service après-vente agréé sont disponibles dans la déclaration de garantie fournie avec l'appareil et sur le site Internet en numérisant le code QR sur la plaque signalétique (voir chapitre *Service après-vente*).

INFORMATION

Certains défauts mineurs décrits dans le chapitre *Que faire en cas de problèmes ?* peuvent être réparés par l'utilisateur lui-même en suivant les instructions, sans risque pour sa sécurité et sans affecter les conditions de garantie.

ATTENTION !

En cas de réparation, utilisez exclusivement des pièces détachées certifiées par des fabricants agréés.

ATTENTION !

Les réparations ou réclamations résultant d'un raccordement ou d'une utilisation non conforme du sèche-linge ne sont pas couvertes par la garantie. Dans ce cas, les frais de l'intervention seront à la charge de l'utilisateur.

Informations techniques

Données techniques	
Hauteur	850 mm
Largeur	595 mm
Profondeur	630 mm
Volume du tambour	117 l
Capacité maximale	9 kg
Puissance assignée	Voir la plaque signalétique
Matériau du tambour	Acier inoxydable
Matériau de la carrosserie	Peinture poudre sur acier galvanisé à chaud ou sur acier inoxydable.
Type de réfrigérant	R290

Lien vers la base de données européenne sur l'étiquetage énergétique (EPREL) de l'UE

À partir du 1er mars 2021, des informations sur les exigences en matière d'étiquetage énergétique et d'écoconception sont disponibles dans la base de données des produits EPREL de l'UE.

Le code QR figurant sur l'étiquette énergétique fournie avec l'appareil contient un lien Web qui vous permet de trouver votre appareil enregistré dans la base de données EPREL de l'UE.

Des informations concernant les performances du produit sont également présentes dans la base de données EPREL de l'UE, qui est accessible via le lien <https://eprel.ec.europa.eu> où vous devez entrer le modèle et le numéro de produit ; les deux sont indiqués sur la plaque signalétique de l'appareil. Sur le site Web www.theenergylabel.eu vous trouverez de plus amples informations sur l'étiquette énergétique.

Conservez l'étiquette énergétique au cas où vous en auriez besoin ultérieurement, ainsi que le manuel d'utilisation et les autres documents fournis avec cet appareil.

Avis de licence de police de caractères

Ce produit intègre la police Noto Sans, disponible sous licence SIL Open Font License, Version 1.1.

Le contrat de licence est disponible dans son intégralité à l'adresse suivante : <https://openfontlicense.org>

Noto Sans est une police de caractères open source développée par Google, pouvant être utilisée, modifiée et redistribuée selon les termes de la licence SIL Open Font.

Type d'équipement radio	
(selon le modèle)	HL3215STG HLW3215-TG HLW3215-TG01
Wi-Fi	
Plage de fréquence de fonctionnement	2.4000 GHz – 2.4835 GHz
Puissance de sortie maximale	≤10 dBm/MHz (EIRP) (gain d'antenne <10 dBi)
Gain d'antenne maximal	Gain : 0 dBi
Bluetooth	
Plage de fréquence de fonctionnement	2.400 GHz – 2.4835 GHz
Sortie porteuse	6 dBm (≤ 10 dBm)
Type d'émission	F1D

Déclaration de conformité

La société certifie la conformité du dispositif **ConnectLife** avec les exigences indispensables et les autres dispositions pertinentes de la directive 2014/53/UE. La déclaration de conformité détaillée peut être consultée sur la page Internet de votre appareil <https://auid.connectlife.io>, dans la section des documents complémentaires.

Tableau des valeurs de consommation

Ce tableau récapitule les valeurs mesurées sur un échantillon de linge pour la durée de séchage et la consommation électrique en fonction des différentes vitesses d'essorage du lave-linge.

Les consommations indiquées ci-dessous ont été obtenues dans les conditions suivantes :

Température de l'air entrant	Température ambiante
Humidité de l'air entrant	50–60 %
Température de séchage	Normal

Programme	Capacité nominale (kg)	Teneur finale en humidité (%)	Durée du programme (h:min)	Consommation électrique (kWh/cycle)	Émissions de bruit acoustique dans l'air (dB)
ECO Coton (Eco cotton) *	9	0 ± 3	03:18	1,51	59
	4,5		01:46	0,74	
	6,3		02:02	0,94	
Séchage coton (Storage Dry cotton)	9	-2	03:20	1,54	
	6,3		02:29	1,14	
	4,5		02:02	0,77	
Coton repassage (Iron Dry cotton)	9	12 ± 4	02:14	1,02	
	6,3		01:26	0,63	
	4,5		01:10	0,55	
Synthétiques (Synthetic)	4	2 ± 3	01:07	0,45	
Délicat (Delicates)	1	0	00:45	0,30	
Linge mixte (Mixed laundry)	4	-2	01:36	0,77	

* Le programme Coton Eco est adapté au séchage du linge en coton humide et est destiné à se conformer à la législation de l'UE en matière d'éco-conception.
Le programme Coton Eco est le programme le plus efficace en termes de consommation d'énergie pour le séchage du linge humide en coton.
Toutes les valeurs du tableau sont fournies par cycle de séchage.
Les valeurs fournies pour tous les programmes, à l'exception du programme Coton Eco, sont données à titre indicatif.

Tableau des valeurs de consommation

INFORMATION

Vous pouvez réaliser des économies d'énergie en chargeant le sèche-linge à la capacité maximale spécifiée pour chaque programme.

INFORMATION

Chez l'utilisateur, les valeurs pourront être différentes de celles indiquées dans le tableau et varier selon la nature et la quantité de linge, les fluctuations du courant électrique, la température et l'humidité ambiantes.

MISE AU REBUT



Nos **emballages** sont en matériaux écologiques qui peuvent être recyclés, remis au service de la propreté ou détruits sans risque pour l'environnement. Dans ce but, tous les matériaux d'emballage sont pourvus du marquage approprié.

Le symbole sur le produit ou sur son emballage indique que le produit ne doit pas être traité comme un déchet domestique normal. Mettez le produit au rebut dans un centre de collecte agréé pour le traitement des DEEE.

Lorsque vous mettez un appareil usagé **au rebut**, coupez son câble d'alimentation et cassez le dispositif de fermeture de la porte pour éviter que les enfants ne s'y enferment (risque d'asphyxie).

En mettant ce produit **au rebut** conformément aux recommandations, vous contribuerez à éviter des conséquences néfastes pour la santé et l'environnement. Pour tout renseignement sur la mise au rebut et le recyclage de ce produit, veuillez contacter la mairie ou le service de la propreté de votre commune, ou encore le magasin dans lequel vous l'avez acheté.



www.asko.com



941533-a6



Nous nous réservons le droit de procéder à des modifications.