

Hisense

life reimagined

FR

**MANUEL DE
L'UTILISATEUR**

LAVE-LINGE

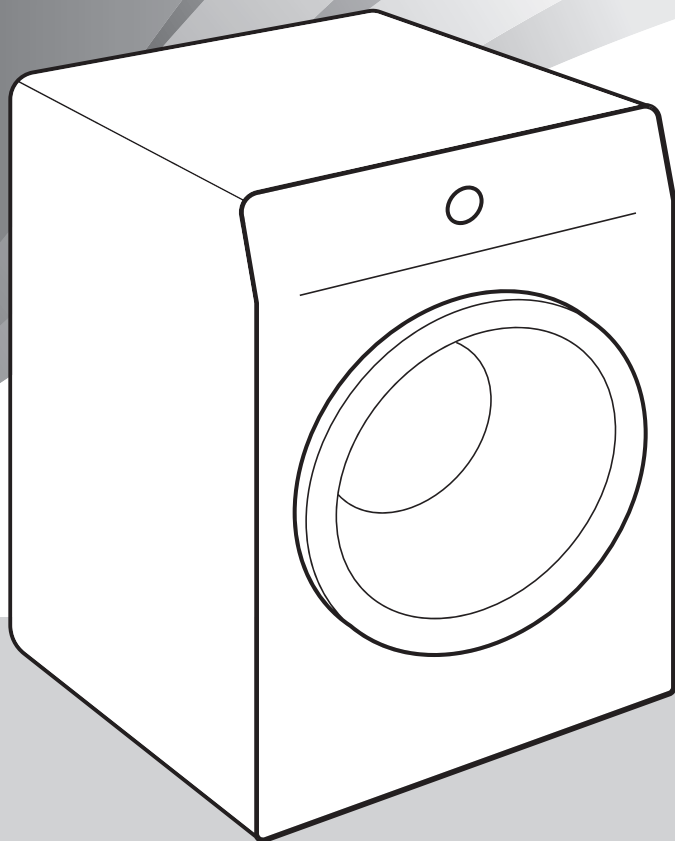

Les pictogrammes figurant dans cette notice ont les significations suivantes :



INFORMATION

Informations, conseils, astuces, ou recommandations



ATTENTION !

Attention – danger



RISQUE DE CHOC ÉLECTRIQUE !

Attention – risque de choc électrique



SURFACE BRÛLANTE !

Attention – risque de brûlure



RISQUE D'INCENDIE !

Attention – risque d'incendie



Nous vous recommandons vivement de lire attentivement cette notice.

Tables des matières

1. CONSIGNES DE SÉCURITÉ	5
1.1 Utiliser conformément aux réglementations	5
1.2 Installation et raccordement	6
1.3 Utilisation conforme	8
1.4 Sécurité enfants	9
1.5 Risque de brûlures	10
2. PROTECTION DE L'ENVIRONNEMENT	11
2.1 Mise au rebut des emballages	11
2.2 Recommandations générales	11
2.3 Mise au rebut de l'appareil en fin de vie	11
3. DESCRIPTION DU LAVE-LINGE	12
3.1 Aperçu du lave-linge	12
3.2 Dimensions du lave-linge	13
3.3 Ouverture et fermeture de la porte du lave-linge	13
3.4 Données techniques	14
3.5 Bandeau de commandes	17
4. INSTALLATION ET RACCORDEMENT	21
4.1 Avant la première installation et en cas de transport ultérieur	21
4.2 Emplacement du lave-linge	24
4.3 Raccordement du lave-linge à l'arrivée d'eau	28
4.4 Raccordement du lave-linge à l'alimentation électrique	31
5. AVANT D'UTILISER L'APPAREIL POUR LA PREMIÈRE FOIS	32
5.1 Avant la première mise en service de l'appareil	32
5.2 Première connexion à un Wi-Fi réseau	33
6. PROCESSUS DE LAVAGE, ÉTAPE PAR ÉTAPE (1-7)	36
6.1 Triez le linge	36
6.2 Placez le linge dans le lave-linge et ajoutez la lessive et/ou l'adoucissant	39
6.3 Mettez le lave-linge en marche	42
6.4 Choisissez le programme de lavage	43
6.5 Sélectionnez les fonctions supplémentaires	52
6.6 Démarrez le programme de lavage	57
6.7 Attendez la fin du cycle de lavage	59
7. RÉGLAGES ET CONFIGURATIONS DE L'APPAREIL	60
7.1 Enregistrement du programme et des fonctions sélectionnées	60
7.2 Réglages supplémentaires de l'appareil	61
7.3 Menu Réglages utilisateur	63
8. NETTOYAGE ET ENTRETIEN	65
8.1 Nettoyage de l'extérieur du lave-linge	65
8.2 Nettoyage du tiroir à produits lessiviels	66
8.3 Nettoyage du filtre d'arrivée d'eau, du logement du tiroir à produits lessiviels et du soufflet du hublot	67
8.4 Nettoyage du filtre de la pompe	68
9. DÉPANNAGE ET ENTRETIEN	69
9.1 Que faire en cas de problèmes ?	69
9.2 Tableau des messages affichés	70

9.3	Service après-vente	75
9.4	Garantie	76
9.5	Pièces de rechange	76
10.	CONSEILS DE LAVAGE POUR UNE UTILISATION ÉCONOMIQUE	77
10.1	Conseils pour des résultats de lavage optimaux	77
10.2	Prévention et élimination du calcaire	79
10.3	Conseils de détachage	80
11.	INDICATEURS DE CONSOMMATION	82

1. CONSIGNES DE SÉCURITÉ



Veillez lire attentivement cette notice avant d'utiliser le lave-linge.

N'utilisez pas le lave-linge tant que vous n'avez pas lu et compris ces instructions.

La notice d'utilisation de ce lave-linge a été rédigée pour différents modèles et il est donc possible qu'elle décrive des réglages ou des équipements qui ne sont pas disponibles sur votre appareil.

La notice d'utilisation est disponible auprès du Service Clients Hisense.

1.1 Utiliser conformément aux réglementations

L'inobservation des instructions ou l'utilisation incorrecte de l'appareil peut endommager le linge ou le lave-linge, ou encore occasionner des blessures à l'utilisateur. Conservez cette notice à portée de main, près de la machine.

Cet appareil est destiné à un usage domestique et aux applications similaires telles que :

- les cuisines réservées au personnel des magasins, bureaux, et autres lieux de travail ;
- fermes ;
- par des clients dans des hôtels, des motels et d'autres établissements de type résidentiel ;
- les établissements de type Bed and Breakfast.

Cet appareil ne doit pas être utilisé dans :

- des espaces à usage collectif situés dans des immeubles résidentiels,
- dans les espaces ouverts ou à l'extérieur.

Cet appareil n'est pas destiné à être utilisé par des personnes (y compris des enfants) souffrant d'un handicap physique, d'une déficience sensorielle ou de troubles mentaux, ou d'un manque d'expérience et de connaissances, sauf si elles ont reçu des instructions concernant l'utilisation de l'appareil par une personne garante de leur sécurité.

1.2 Installation et raccordement

ATTENTION !

Le lave-linge ne peut être utilisé qu'avec le cordon d'alimentation d'origine.

RISQUE DE CHOC ÉLECTRIQUE !

Si le **câble secteur est endommagé**, faites-le remplacer par le fabricant, le service après-vente agréé, ou un technicien de qualification équivalente afin d'éviter tout danger.

ATTENTION !

L'appareil ne doit pas être commandé par un interrupteur externe tel qu'un minuteur, ou raccordé à un réseau électrique soumis à de fréquents délestages.

Suivez les instructions pour raccorder correctement le lave-linge Hisense à l'arrivée d'eau et à l'électricité (voir le chapitre *INSTALLATION ET RACCORDEMENT*).

Le raccordement à l'arrivée d'eau et au réseau électrique doit être réalisé par un professionnel ou un technicien expérimenté.

Les réparations et l'entretien liés à la sécurité et aux performances doivent être effectués par un professionnel qualifié.

N'installez pas le lave-linge dans un local où la température risque de descendre au-dessous de 5°C, car certaines pièces de la machine peuvent se détériorer si l'eau gèle à l'intérieur.

Les ouvertures de ventilation situées à la base du lave-linge ne doivent pas être obstruées par un tapis.

Lors du branchement du lave-linge à l'arrivée d'eau, utilisez obligatoirement le flexible d'alimentation et les joints fournis. La pression de l'eau doit être comprise entre 0,05 et 1 MPa (0,5–10 bar).

Pour raccorder l'appareil à l'arrivée d'eau, utilisez toujours un flexible d'alimentation neuf ; ne réutilisez pas un ancien tuyau.

L'embouchure du flexible de vidange doit atteindre une conduite d'évacuation des eaux usées.

Avant de lancer le programme, appuyez sur le hublot à l'endroit indiqué pour le verrouiller. Il ne peut pas s'ouvrir durant le lavage.

Avant le premier lavage, il est recommandé d'éliminer toutes les impuretés du tambour en utilisant le programme *Coton Blanc 90 °C* (voir chapitre *Programmes de lavage*).

Une fois le lavage terminé, fermez le robinet d'eau et débranchez l'appareil de la prise murale (débranchez-le de l'alimentation électrique).

1.3 Utilisation conforme

Utilisez le lave-linge exclusivement pour laver du linge tel que décrit dans la présente notice. La machine n'est pas prévue pour le nettoyage à sec.

Cet appareil ne libère pas d'ions d'argent pendant le lavage.

Employez exclusivement des produits lessiviels destinés au lavage en machine. Le constructeur décline toute responsabilité pour les dommages et décolorations éventuels causés aux joints d'étanchéité et pièces en plastique par l'utilisation incorrecte de produits de blanchiment et/ou teintures.

Pour détartrer la machine, utilisez uniquement des produits contenant des agents anticorrosion (utilisez uniquement des détartrants non corrosifs). Suivez les indications du fabricant et terminez le détartrage par plusieurs rinçages ou lancez le *Nettoyage tambour* (Nettoyage Tambour) (Programme d'autonettoyage) afin d'éliminer tous les résidus acides (vinaigre par exemple).

RISQUE D'INCENDIE !

N'utilisez en aucun cas dans votre machine des nettoyeurs chimiques contenant des solvants, car ils peuvent dégager des gaz toxiques, endommager l'appareil, et présenter des risques d'incendie et d'explosion.

1.4 Sécurité enfants

ATTENTION !

Maintenez les enfants de moins de 3 ans à l'écart de l'appareil à moins de les surveiller en permanence.

Ne laissez pas les enfants jouer avec l'appareil.

Rangez les détergents et assouplissants hors de la portée des enfants.

Activez la Sécurité enfants. Voir le chapitre *RÉGLAGES ET CONFIGURATIONS DE L'APPAREIL / Réglages supplémentaires de l'appareil / Sécurité enfants.*

Avant de fermer le hublot et de lancer un programme, assurez-vous qu'il n'y a rien d'autre que du linge dans le tambour (par exemple, qu'un enfant n'a pas grimpé dans le lave-linge et a refermé le hublot depuis l'intérieur).

Ce lave-linge a été fabriqué en conformité avec toutes les normes de sécurité en vigueur.

Les enfants à partir de 8 ans et les personnes disposant de capacités physiques, sensorielles ou mentales réduites – ou manquant d'expérience et de connaissances – peuvent utiliser ce lave-linge sous surveillance, à condition d'avoir reçu des instructions sur la manière de s'en servir en toute sécurité et d'avoir bien compris les risques auxquels ils pourraient s'exposer.

Les enfants ne doivent pas jouer avec l'appareil.

Les enfants ne doivent pas non plus effectuer sans surveillance des tâches de nettoyage et d'entretien.

1.5 Risque de brûlures



SURFACE BRÛLANTE !

Lors du lavage à haute température, le hublot en verre chauffe. Faites attention à ne pas vous brûler et veillez à ce que les enfants ne jouent pas à côté du hublot.

2. PROTECTION DE L'ENVIRONNEMENT

2.1 Mise au rebut des emballages

Une fois l'appareil déballé, nous vous recommandons de recycler tous les matériaux d'emballage. Jetez-les dans les conteneurs appropriés ou déposez-les dans un centre de collecte local.

2.2 Recommandations générales

Pour garantir le bon fonctionnement et la longévité de votre appareil, il est recommandé de :

- respecter la charge nominale recommandée pour chaque programme de lavage (voir chapitre *Programmes de lavage*),
- utiliser des quantités modérées de détergent et d'adoucissant,
- nettoyer régulièrement l'appareil (voir chapitre *NETTOYAGE ET ENTRETIEN*) et utiliser le *Nettoyage tambour* programme d'autonettoyage régulièrement (voir chapitre *DÉPANNAGE ET ENTRETIEN / Tableau des messages affichés/ CLn*).
- sélectionner des programmes avec des durées de lavage plus longues et des températures plus basses.

Ces mesures contribueront à protéger l'environnement et à préserver les ressources naturelles.

2.3 Mise au rebut de l'appareil en fin de vie

MISE AU REBUT



Nos **emballages** sont en matériaux écologiques qui peuvent être recyclés, remis au service de la propreté ou détruits sans risque pour l'environnement. Dans ce but, tous les matériaux d'emballage sont pourvus du marquage approprié.

Le symbole sur le produit ou sur son emballage indique que le produit ne doit pas être traité comme un déchet domestique normal. Mettez le produit au rebut dans un centre de collecte agréé pour le traitement des DEEE.

Lorsque vous mettez un appareil usagé **au rebut**, coupez son câble d'alimentation et cassez le dispositif de fermeture de la porte pour éviter que les enfants ne s'y enferment (risque d'asphyxie).

En mettant ce produit **au rebut** conformément aux recommandations, vous contribuerez à éviter des conséquences néfastes pour la santé et l'environnement. Pour tout renseignement sur la mise au rebut et le recyclage de ce produit, veuillez contacter la mairie ou le service de la propreté de votre commune, ou encore le magasin dans lequel vous l'avez acheté.



FR
Cet appareil et ses accessoires se recyclent

REPRISE À LA LIVRAISON À DÉPOSER EN MAGASIN À DÉPOSER EN DÉCHÈTERIE

Points de collecte sur www.quefairedemesdechets.fr
Privilégiez la réparation ou le don de votre appareil !

3. DESCRIPTION DU LAVE-LINGE

Dans ce chapitre, vous apprendrez à connaître votre lave-linge, notamment :

- son aspect,
- ses dimensions,
- comment ouvrir la porte du lave-linge,
- l'emplacement des spécifications techniques et autres informations pertinentes,
- la disposition et les fonctions du panneau de commande de l'appareil.

3.1 Aperçu du lave-linge

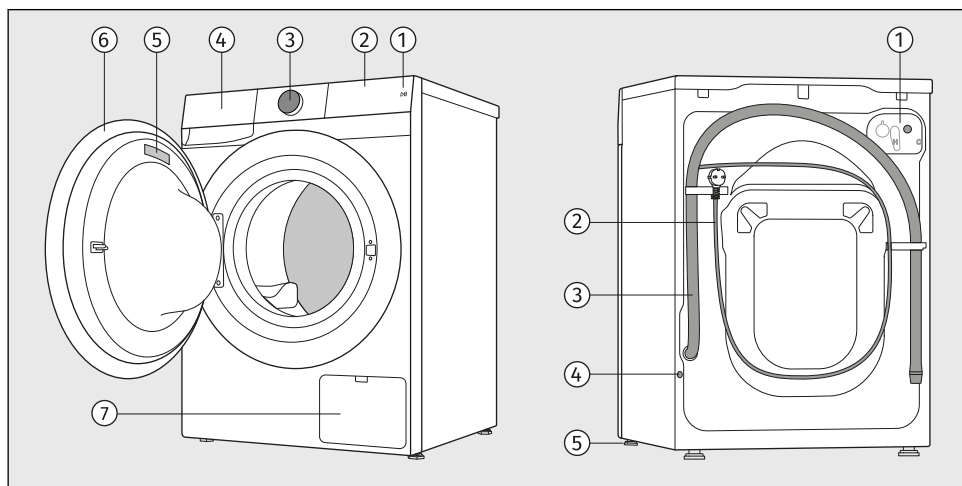

FACE AVANT

1. Touche de démarrage *Départ/Pause*
2. Commandes tactiles
3. Touche permettant d'allumer et d'éteindre l'appareil *En marche / arrêt* et de sélectionner le programme (ci-après dénommée **Sélecteur**)
4. Tiroir à produits lessiviels
5. Plaque signalétique
6. Hublot
7. Filtre de la pompe

FACE ARRIÈRE

1. Raccord d'arrivée d'eau
2. Cordon secteur
3. Flexible de vidange
4. Orifice pour l'installation du bouchon de protection
5. Pieds réglables

3.2 Dimensions du lave-linge

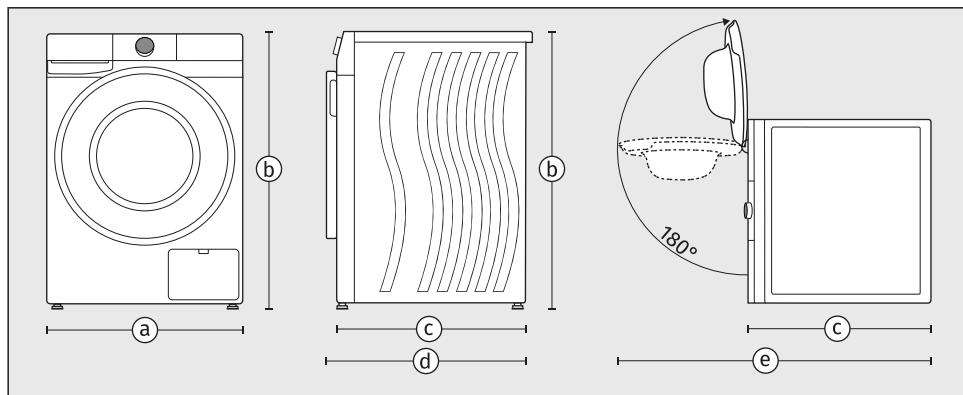

a – largeur de l'appareil: **600 mm**

b – hauteur de l'appareil: **850 mm**

c – profondeur de la surface supérieure de l'appareil: **540 mm**

d – profondeur avec porte fermée: **570 mm**

e – profondeur avec porte ouverte: **1040 mm**

3.3 Ouverture et fermeture de la porte du lave-linge

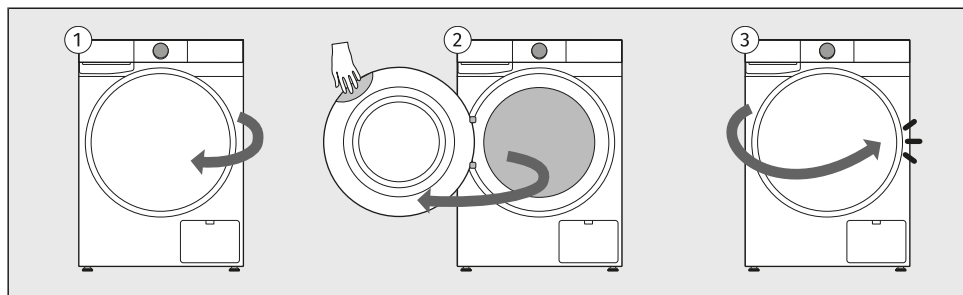

1 Les charnières de la porte du lave-linge se trouvent sur le côté gauche de l'appareil. La porte s'ouvre vers la droite.

2 Placez votre main dans le renforcement situé dans la partie supérieure droite de la porte. (Le renforcement n'est pas visible de l'avant.)
Tirez la porte vers vous.

3 Refermez la porte en suivant l'ordre inverse jusqu'à ce qu'elle se verrouille.

3.4 Données techniques

Données techniques sur la plaque signalétique

La plaque signalétique contenant les informations de base concernant le lave-linge se trouve à l'intérieur de la porte du lave-linge (voir le début du présent chapitre).

La plaque signalétique indique diverses informations techniques sur votre appareil. Un des éléments importants est le **code QR**, qui donne accès à un site web où vous trouverez des informations supplémentaires sur votre appareil, ainsi que toute la documentation pertinente, telle que le manuel d'utilisation, la déclaration de conformité, la fiche technique du produit, les données de consommation et l'étiquette énergétique, ainsi que des informations relatives au service après-vente.

Vous aurez également besoin du code QR pour connecter l'appareil afin de le contrôler à distance.



- 1 – marque de l'appareil
- 2 – désignation du type d'appareil
- 3 – désignation du modèle d'appareil
- 4 – le numéro d'article/l'indice de service (nécessaire pour contacter le service clientèle)
- 5 – le numéro de série de l'appareil (nécessaire pour contacter le service clientèle)
- 6 – tension nominale (V)
- 7 – fréquence (Hz)
- 8 – consommation électrique maximale (A)
- 9 – puissance nominale maximale (W)
- 10 – puissance nominale du chauffe-eau (W)
- 11 – vitesse d'essorage maximale
- 12 – charge nominale maximale (kg)
- 13 – pression d'eau maximale admise (MPa)
- 14 – numéro AUID unique
- 15 – adresse du fabricant
- 16 – code QR unique (requis lors de la connexion de l'appareil à un Wi-Fi réseau)
- 17 – pays d'origine

Lien vers la base de données européenne sur l'étiquetage énergétique (EPREL) de l'UE

À partir du 1er mars 2021, des informations sur les exigences en matière d'étiquetage énergétique et d'écoconception sont disponibles dans la base de données des produits EPREL de l'UE.

Le code QR figurant sur l'étiquette énergétique fournie avec l'appareil contient un lien Web qui vous permet de trouver votre appareil enregistré dans la base de données EPREL de l'UE.

Des informations concernant les performances du produit sont également présentes dans la base de données EPREL de l'UE, qui est accessible via le lien <https://eprel.ec.europa.eu> où vous devez entrer le modèle et le numéro de produit ; les deux sont indiqués sur la plaque signalétique de l'appareil. Sur le site Web www.theenergylabel.eu vous trouverez de plus amples informations sur l'étiquette énergétique.

Conservez l'étiquette énergétique au cas où vous en auriez besoin ultérieurement, ainsi que le manuel d'utilisation et les autres documents fournis avec cet appareil.

Information de conformité

Type d'équipement radio	
(selon le modèle)	HL3215STG HLW3215-TG HLW3215-TG01
Wi-Fi	
Plage de fréquence de fonctionnement	2.4000 GHz – 2.4835 GHz
Puissance de sortie maximale	≤10 dBm/MHz (EIRP) (gain d'antenne <10 dBi)
Gain d'antenne maximal	Gain : 0 dBi
Bluetooth	
Plage de fréquence de fonctionnement	2.400 GHz – 2.4835 GHz
Sortie porteuse	6 dBm (≤ 10 dBm)
Type d'émission	F1D

Déclaration de conformité

La société certifie la conformité du dispositif **ConnectLife** avec les exigences indispensables et les autres dispositions pertinentes de la directive 2014/53/UE. La déclaration de conformité détaillée peut être consultée sur la page Internet de votre appareil <https://auid.connectlife.io>, dans la section des documents complémentaires.

Exigences et recommandations relatives au réseau Wi-Fi

1. Point d'accès et couverture

- Bande standard de **2,4 GHz Réseau Wi-Fi IEEE 802.11b/g/n** nécessaire,
- utilisez **un routeur ou un point d'accès stable** disposant d'une puissance de signal suffisante (minimum **-60 dBm**) à l'emplacement d'installation de l'appareil ;
- évitez tout chevauchement excessif des canaux ; utilisez des canaux de 2,4 GHz (1, 6, ou 11) qui ne se chevauchent pas, avec une largeur de canal de 20 MHz,
- Le débit du réseau Wi-Fi doit être adapté aux installations comprenant plusieurs appareils.

2. Sécurité et chiffrement

- Le réseau doit utiliser le chiffrement **WPA2-PSK (AES)** ou WPA/WPA2 ;
- les réseaux ouverts (non chiffrés) ne sont pas pris en charge ;
- l'appareil et l'appareil mobile doivent être connectés au **même SSID lors de la configuration initiale**,
- une connexion Internet permanente est requise pour le fonctionnement des fonctionnalités à distance.

3. Types de réseau non pris en charge

- Réseaux avec **portails captifs** (pages de connexion via un navigateur) ou réseaux Wi-Fi publics (hôtels, points d'accès pour invités avec identification, etc.),

- réseaux nécessitant **des serveurs proxy ou des tunnels VPN**,
- réseaux avec filtrage MAC strict (à moins que l'adresse MAC de l'appareil ne soit manuellement ajoutée à la liste blanche),
- réseaux appliquant un contrôle d'accès par défaut « refuser » au niveau du client (à moins que l'accès ne soit manuellement accordé à l'appareil).

Mode veille

Si vous ne lancez aucun programme et ne sélectionnez aucun réglage après avoir mis le lave-linge en marche, l'écran s'éteindra au bout de 5 minutes et passera en mode veille afin d'économiser de l'énergie.

L'écran se réactivera si vous tournez le sélecteur ou appuyez sur le bouton *Départ/Pause*. Si vous n'effectuez aucune opération pendant 5 minutes après la fin d'un programme, l'écran s'éteindra pour économiser de l'énergie.

P_o = puissance pondérée en mode Arrêt [W]	< 0,5
P_I = puissance pondérée en mode Veille [W]	< 0,5
T_I = durée du mode Veille [min]	5,00



INFORMATION

Une eau très froide, la sous-tension du réseau électrique, ou une petite quantité de linge dans le tambour peuvent avoir une incidence sur la durée du programme. Le temps restant est affiché en conséquence.



INFORMATION

L'appareil avec une connexion sans fil utilise moins de 2 W d'énergie électrique en mode veille.



INFORMATION

Lorsque l'appareil est en mode Commande à distance, le  symbole restera allumé même après le passage en mode veille.

3.5 Bandeau de commandes

Aperçu du panneau de commande

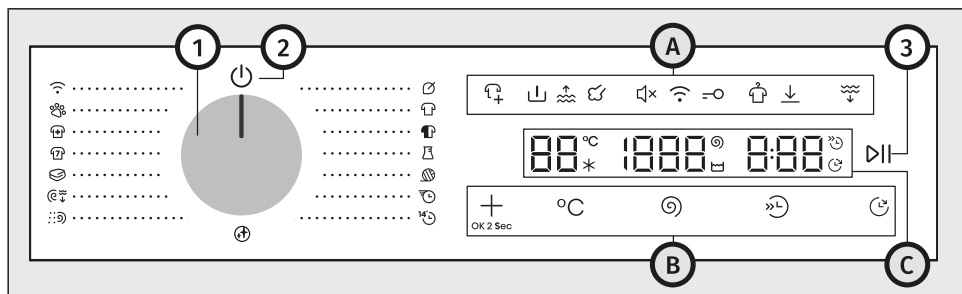

L'unité de commande est située dans la partie supérieure droite de l'appareil.

Elle vous permet de contrôler le fonctionnement de l'appareil :

- mettre l'appareil en marche ou à l'arrêt,
- sélectionner le programme de lavage et les options supplémentaires,
- modifier les réglages supplémentaires de l'appareil,
- démarrer et arrêter le cycle de lavage,
- identifier les éventuels dysfonctionnements et erreurs, et effectuer un dépannage de base.

1	<p>Touche permettant d'allumer et d'éteindre l'appareil et de sélectionner le programme (ci-après dénommée <i>Sélecteur</i>)</p> <p>Pour sélectionner un programme, tournez le sélecteur jusqu'au programme souhaité. Voir chapitre <i>PROCESSUS DE LAVAGE, ÉTAPE PAR ÉTAPE (1-7) / Choisissez le programme de lavage.</i></p>
2	<p>Symbole de mise en marche et d'arrêt de l'appareil</p> <p>Pour mettre l'appareil en marche, placez le sélecteur sur n'importe quelle position. Pour éteindre l'appareil, placez le sélecteur en position .</p>
3	<p>Touche <i>Départ/Pause</i> (s'allume si la fonction est active)</p> <p>Pour démarrer, mettre en pause ou reprendre un programme, appuyez sur la touche <i>Départ/Pause</i>.</p>
A	Symboles de réglages supplémentaires
B	Touches de fonction
C	Affichage (Display)

Symboles de réglages supplémentaires (4–13)

Les symboles s'allument lorsqu'ils sont activés. Ils peuvent s'allumer entièrement ou partiellement.

4	Ajouter Vêtements
5	Pré-lavage
6	Eau supp
7	Vapeur
8	Son En marche / arrêt
9	Commande à distance
10	Sécurité enfants
11	Anti plis
12	Paramètres enregistrés
13	Vidange de l'eau ...

Touches de fonction (14–18)

Les touches de fonction s'activent par simple pression du doigt. Certaines fonctions peuvent être sélectionnées en appuyant simultanément sur deux touches.

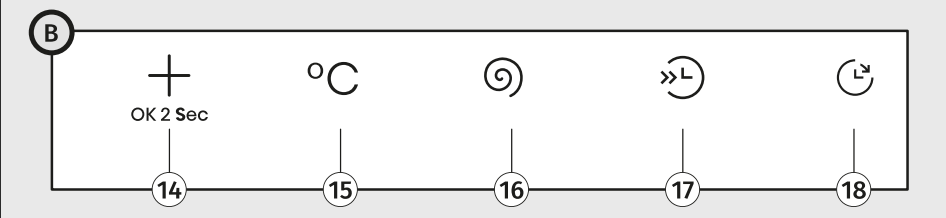
	
14	Options supp
15	Température
16	Essorage
17	Rapide
18	Fin différée

Unité d'affichage (i-iii, 19-24)

L'écran fournit les informations suivantes :

- température de lavage et vitesse d'essorage,
- divers réglages et animations, tels que la dureté de l'eau, le niveau sonore, etc.,
- le temps restant jusqu'à la fin du cycle de lavage,
- des informations sur les dysfonctionnements et les messages d'erreur.

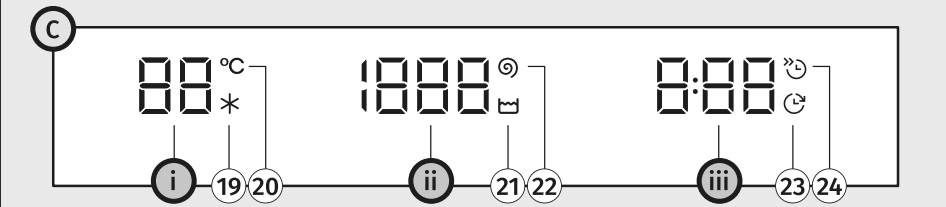

i 19 20	Affichage de la température Symbole <i>Froid</i> (s'allume si la fonction est active) Symbole <i>Température</i> (s'allume si la fonction est active)
ii 21 22	Affichage de la vitesse d'essorage Symbole <i>Arrêt cuve pleine</i> (s'allume si la fonction est active) Symbole <i>Essorage</i> (s'allume si la fonction est active)
iii 23 24	Affichage de la durée totale du cycle de lavage et/ou du délai de fin du cycle de lavage Symbole <i>Fin différée</i> (s'allume si la fonction est active) Symbole <i>Rapide</i> (s'allume si la fonction est active)

4. INSTALLATION ET RACCORDEMENT

Ce chapitre décrit comment :

- manipuler le lave-linge avant la première installation et lors de tout transport ultérieur,
- positionner le lave-linge,
- raccordez l'appareil à l'alimentation en eau et au réseau électrique.



INFORMATION

Retirez tous les emballages. Lorsque vous déballez l'appareil, faites attention à ne pas l'abîmer avec un objet pointu.

4.1 Avant la première installation et en cas de transport ultérieur



INFORMATION

Avant d'utiliser le lave-linge pour la première fois et avant de retirer les tiges de fixation utilisées pour le transport, il est indispensable d'installer :

- le bouchon de protection situé à l'arrière du lave-linge, et
- la bande d'isolation située sur la partie inférieure du lave-linge.
(selon le modèle)

Le bouchon arrière et la bande isolante se trouvent dans le sac à l'intérieur du tambour du lave-linge.

Installez le bouchon de protection à l'arrière du lave-linge

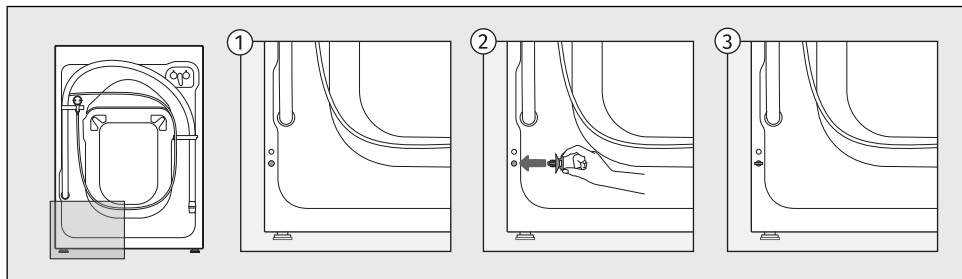

Insérez le bouchon dans le trou situé dans la partie inférieure gauche à l'arrière du lave-linge.

Installez la bande d'isolation

(selon le modèle)

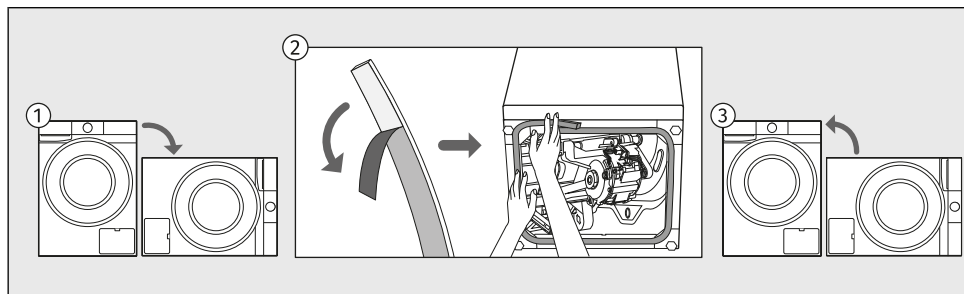

- 1 Inclinez l'appareil sur le côté et posez-le au sol.
- 2 Retirez le film protecteur de la bande isolante et fixez-la autour du bord de l'ouverture inférieure, comme indiqué sur l'illustration.
- 3 Remettez l'appareil en position verticale.

Retirez le dispositif de fixation utilisé pour le transport

⚠ ATTENTION !

Il faut enlever les protections de transport avant d'utiliser l'appareil pour la première fois. La machine subira des dommages importants si vous la mettez en marche sans avoir retiré les barres qui bloquent le tambour. La garantie ne s'applique pas aux dégâts de ce type.

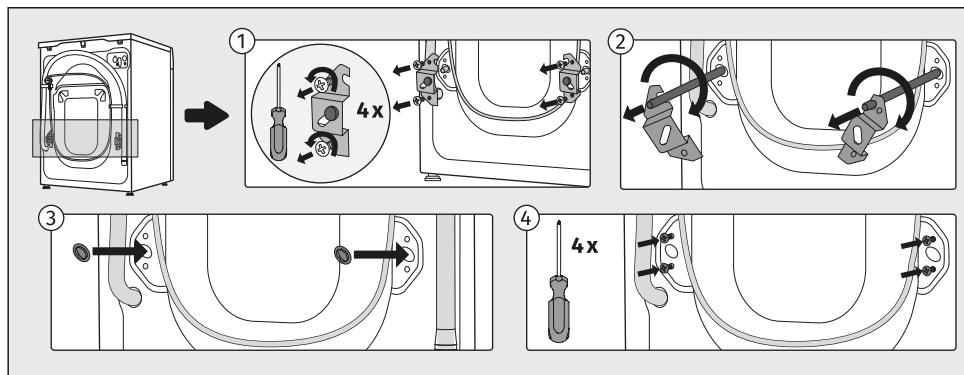

- 1 Écartez les tuyaux et retirez les vis à l'arrière de la machine.
Enlevez les deux brides de fixation.
- 2 Glissez les brides de fixation dans la gorge de la barre de blocage ; auparavant, il faut retourner la bride de droite dans l'autre sens.
À l'aide des brides, tournez les barres de blocage à 90° et retirez-les.
- 3,4 Bouchez les trous – dans lesquels étaient insérées les barres – avec les caches en plastique et serrez les vis que vous aviez enlevées à l'étape 1.
Les caches en plastique se trouvent dans le sachet contenant la notice.

Déplacement et transport après installation

Avant tout transport ultérieur, nettoyez et séchez le lave-linge et le bac distributeur.



INFORMATION

Si vous avez besoin de déplacer le lave-linge, réinstallez les supports d'angle et placez au moins une tige de sécurité pour éviter d'endommager l'appareil pendant le transport (voir le chapitre précédent). Si les supports d'angle ou les tiges de transport ont été perdus, il est possible de commander des pièces de rechange auprès du fabricant.



RISQUE DE CHOC ÉLECTRIQUE !

L'appareil doit être installé et raccordé par un technicien qualifié.



RISQUE DE CHOC ÉLECTRIQUE !

Lisez attentivement la notice d'utilisation avant de raccorder le lave-linge. Les réparations ou réclamations résultant d'un raccordement ou d'une utilisation non conforme ne sont pas couvertes par la garantie.

4.2 Emplacement du lave-linge

Choix du local



INFORMATION

L'appareil doit être placé sur un sol ayant une base en béton dont la surface doit être sèche et propre afin d'éviter que l'appareil ne glisse. Les pieds réglables devront être nettoyés avant l'installation.



INFORMATION

Le lave-linge doit être stable et placé à l'horizontale sur un sol résistant.



INFORMATION

Si le lave-linge est placé sur un socle surélevé, il faudra en outre le protéger contre le basculement.

La pièce dans laquelle vous installerez le lave-linge doit être suffisamment ventilée. N'installez pas l'appareil dans un endroit où il risque de geler. La présence de glace dans l'appareil peut endommager le sèche-linge.

L'éclairage du local doit être suffisant pour que vous puissiez lire facilement les indications de l'afficheur sur le bandeau de commandes.



ATTENTION !

Ne placez pas le lave-linge derrière une porte battante ou coulissante, ou une porte montée sur des charnières situées du côté opposé à celles du lave-linge. Placez-le dans la pièce de manière à ce que la porte du lave-linge puisse s'ouvrir librement.

Mettre l'appareil de niveau

Il est important de mettre votre lave-linge à niveau afin d'éviter qu'il ne se déplace dans la pièce et qu'il ne produise des vibrations ou des bruits excessifs pendant son fonctionnement. Pour ce faire, réglez les pieds du lave-linge.

Outils nécessaires : niveau à bulle, clés n° 32 (pour les pieds) et n° 17 (pour les écrous). Les clés ne sont pas fournies.

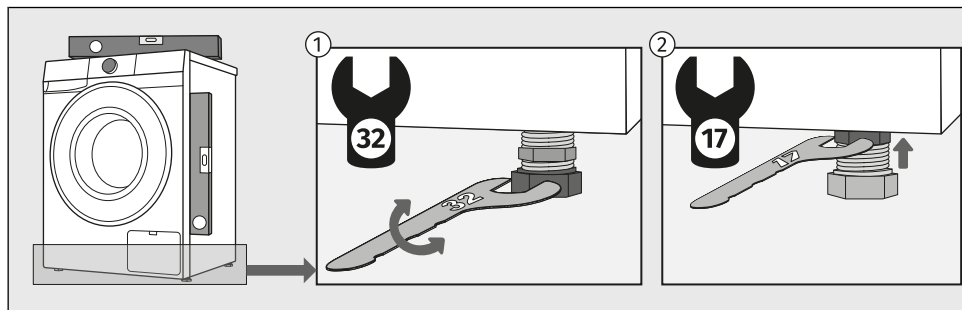

- 1 Mettez l'appareil à niveau dans le sens longitudinal et le sens transversal en tournant les pieds réglables.
- 2 Après avoir ajusté la hauteur des pieds, serrez fermement les contre-écrous avec une clé n° 17 jusqu'à ce qu'ils touchent le fond de l'appareil ↑ (voir la figure).



INFORMATION

Quelquefois, des bruits inhabituels ou assez forts peuvent se faire entendre durant le fonctionnement de l'appareil ; ils sont dus la plupart du temps à une installation incorrecte.

Les vibrations, le déplacement sur le sol et le fonctionnement bruyant de l'appareil ne sont pas couverts par la garantie si ces inconvénients sont dus au réglage incorrect des pieds ajustables.

Installation combinée d'un lave-linge et d'un sèche-linge

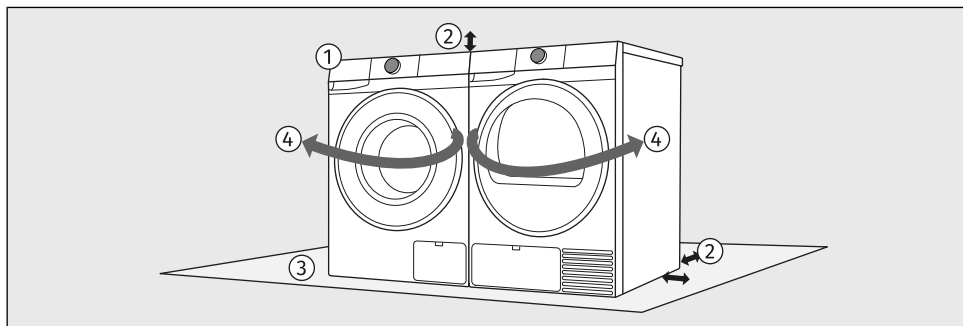

- 1 Le lave-linge et le sèche-linge peuvent être placés l'un à côté de l'autre.
- 2 Lors de l'installation de l'appareil, respectez les distances requises entre le dessus et les côtés du lave-linge et du sèche-linge. (Voir chapitre *Espaces libres requis pour l'installation d'un lave-linge dans une pièce.*)
- 3 La surface sur laquelle le lave-linge et/ou le sèche-linge est placé doit être propre et plane.
- 4 En raison du sens d'ouverture de la porte et des opérations de chargement et de déchargement du linge, il est recommandé de placer le lave-linge à gauche et le sèche-linge à droite.

Espaces libres requis pour l'installation d'un lave-linge dans une pièce

Pour des raisons de sécurité, la distance minimale entre l'arrière de l'appareil et le mur doit être d'au moins 5 cm, et la distance entre l'appareil et tout meuble situé au-dessus ou à côté doit être d'au moins 2,5 cm.

Lorsque vous positionnez le lave-linge, tenez également compte des autres éléments présents dans la pièce, tels que les portes ou les fenêtres et leur sens d'ouverture. Le lave-linge doit disposer d'un espace suffisant pour permettre l'ouverture de la porte. (voir chapitre *DESCRIPTION DU LAVE-LINGE / Dimensions du lave-linge.*)

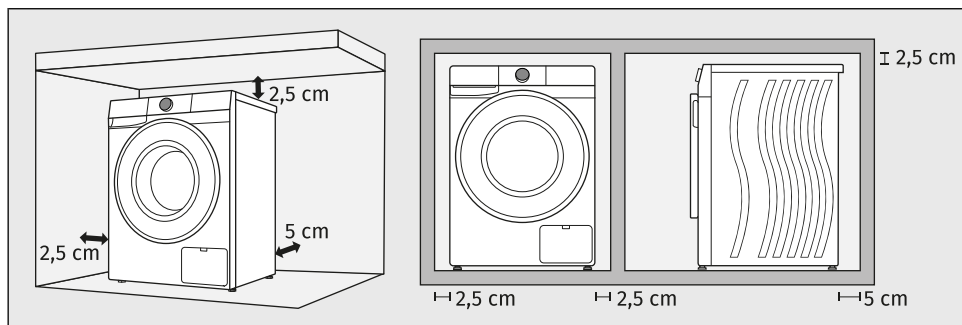

Respectez les dégagements indiqués sur l'illustration.

INFORMATION

Le lave-linge ne doit pas entrer en contact avec un mur ou un meuble adjacent. Pour un fonctionnement optimal du lave-linge, nous vous recommandons de respecter les distances entre l'appareil et les murs indiquées sur l'illustration. Si les distances minimales requises ne sont pas respectées, le fonctionnement sûr et normal du lave-linge ne peut être garanti. Cela peut également entraîner une surchauffe de l'appareil.

INFORMATION

Le lave-linge ne doit pas être encastré ou installé dans un meuble.

ATTENTION !

Nous recommandons un dégagement minimum de 2,5 cm à partir du bord supérieur de l'appareil afin d'assurer une ventilation suffisante. Le dégagement minimum par rapport aux parois latérales et au panneau arrière doit également être respecté. L'utilisateur ne doit pas intervenir sur la structure de l'appareil ni la modifier.

4.3 Raccordement du lave-linge à l'arrivée d'eau

Branchement à l'arrivée d'eau



INFORMATION

Le type de raccordement d'arrivée d'eau sur le tuyau de votre lave-linge peut être un raccord standard (2) ou un système avec arrêt de sécurité (3), selon le modèle.

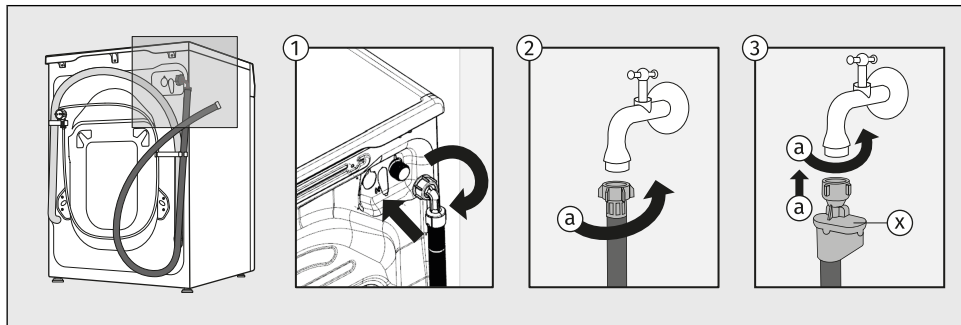

1 Commencez par visser l'extrémité rectangulaire du tuyau d'arrivée d'eau sur la vanne située à l'arrière de la machine à laver (en haut à droite).

Le tuyau d'arrivée d'eau se trouve à l'intérieur du tambour du lave-linge.

2 CONNEXION STANDARD

Vissez l'écrou du tuyau au robinet pourvu d'un filetage (a).

3 AQUA - ARRÊTER LA CONNEXION

Vissez l'écrou du tuyau au robinet pourvu d'un filetage (a).

Si le tube intérieur est endommagé, la vanne de sécurité coupe automatiquement l'arrivée d'eau dans la machine. Dans ce cas, le voyant (x) s'allume en rouge et il faudra remplacer le flexible d'alimentation en eau.



INFORMATION

Pour un fonctionnement normal de la machine à laver, la pression dans les conduits d'eau doit être comprise entre 0,05 et 1 MPa (0,5–10 bar). Vous pouvez vérifier la pression minimale en mesurant l'écoulement de l'eau du robinet.

min. 10 l d'eau devrait s'écouler d'un robinet entièrement ouvert en 60 secondes.

Si le débit d'eau est faible, le rinçage du détergent et de l'adoucissant présents dans les compartiments correspondants peut être moins efficace.



INFORMATION

L'écrou du tuyau d'alimentation doit être serré à la main, assez fermement pour assurer une bonne étanchéité (max. 2 Nm). Après avoir vissé l'écrou, vérifiez que l'eau ne fuit pas. N'utilisez pas de pinces, clé, ou autres outils similaires pour visser le tuyau, car vous pourriez abîmer le filetage de l'écrou.

Utilisez exclusivement le flexible d'alimentation livré avec l'appareil. N'en réutilisez pas un ancien et n'en employez pas d'autre.

Lorsque vous raccordez le flexible d'alimentation en eau, veillez à ce que le tuyau soit positionné de manière à permettre l'écoulement correct de l'eau dans la machine.

Installation sécurisée du flexible de vidange

Placez le tuyau de vidange dans un évier, une baignoire ou directement dans un siphon (le diamètre du tuyau de vidange doit être d'au moins 4 cm (e)). L'extrémité du tuyau d'évacuation ne doit pas se trouver à plus de 100 cm (a) ni à moins de 60 cm (b) au-dessus du niveau du sol. Il peut être installé de trois manières différentes.

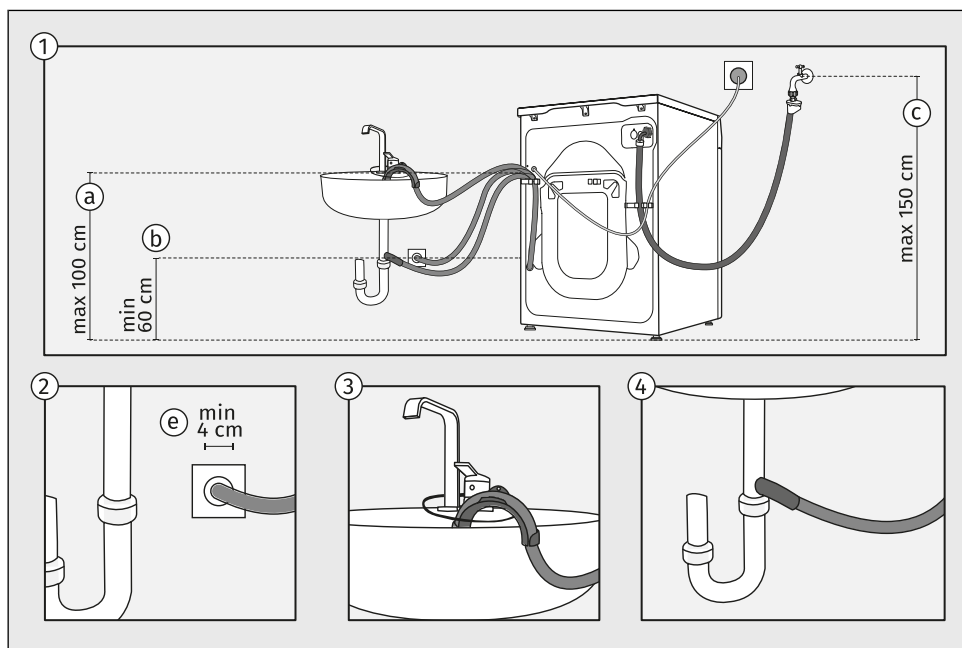

- 1 Respectez les distances requises pour l'installation du tuyau. Les distances et les instructions d'installation du tuyau d'évacuation sont indiquées dans l'illustration.
- 2 Si le tuyau d'évacuation est raccordé à un siphon mural, il doit être correctement installé de manière à pouvoir être nettoyé, et le diamètre du conduit d'évacuation doit être d'au moins 4 cm.
- 3 Vous pouvez placer l'extrémité du flexible de vidange sur le rebord d'un évier ou d'un lavabo. Fixez le tuyau à l'aide d'une ficelle que vous passerez dans l'œillet du coude pour éviter qu'il tombe par terre.
- 4 Vous pouvez aussi fixer le flexible de vidange au tuyau d'évacuation de l'évier.



INFORMATION

Si le flexible de vidange n'est pas fixé convenablement, le fonctionnement correct et sûr du lave-linge n'est pas garanti.

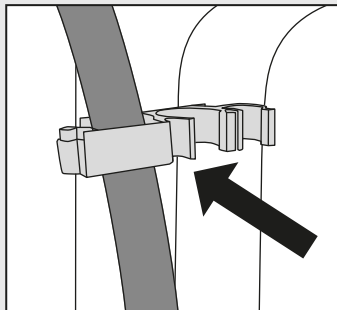
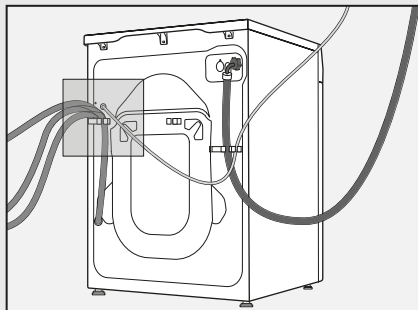

ATTENTION !

Le tuyau de vidange ne doit pas être retiré, posé au sol ou rallongé.

Le tuyau de vidange doit toujours être fixé dans le support en plastique.

4.4 Raccordement du lave-linge à l'alimentation électrique

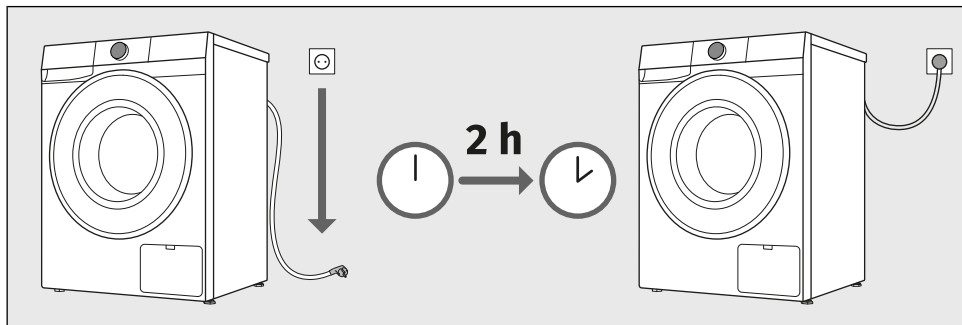

ATTENTION !

Avant de brancher le lave-linge au réseau électrique, attendez au moins deux heures pour qu'il soit à la température de la pièce.



RISQUE DE CHOC ÉLECTRIQUE !

Il est recommandé d'utiliser une protection contre les surtensions overvoltage protection afin de protéger l'appareil en cas de coup de foudre.

Branchez l'appareil à une prise secteur raccordée à la terre. Après installation, elle doit rester facilement accessible et son conducteur de terre doit être conforme à la réglementation en vigueur.

Les principales caractéristiques techniques de votre lave-linge figurent sur sa plaque signalétique (voir le chapitre *DESCRIPTION DU LAVE-LINGE / Données techniques*).



ATTENTION !

Ne raccordez pas le lave-linge au réseau électrique par un câble prolongateur.



INFORMATION

Ne branchez pas le lave-linge à une prise de courant prévue pour un rasoir ou un sèche-cheveux.



INFORMATION

Les réparations et l'entretien liés à la sécurité et aux performances doivent être effectués par un professionnel qualifié.



INFORMATION

Si le cordon d'alimentation est endommagé, il doit être remplacé exclusivement par un technicien agréé.

5. AVANT D'UTILISER L'APPAREIL POUR LA PREMIÈRE FOIS

5.1 Avant la première mise en service de l'appareil

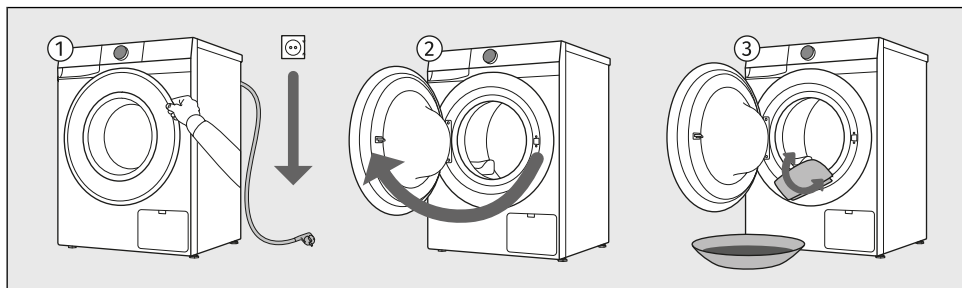

- 1 Assurez-vous que le lave-linge est débranché de l'alimentation électrique.
- 2 Ouvrez la porte en la tirant vers vous.
- 3 Nettoyez le tambour du lave-linge avec un chiffon doux humide et de l'eau, ou utilisez le programme *Coton Blanc* 90 °C. L'intérieur du tambour du lave-linge ne doit pas contenir de linge ; le tambour doit être vide.



ATTENTION !

N'utilisez pas de solvants ni de nettoyeurs qui pourraient endommager la machine (respectez les instructions et mises en garde du fabricant des détergents).

5.2 Première connexion à un Wi-Fi réseau

Application ConnectLife

ConnectLife est une plateforme domestique intelligente qui connecte les utilisateurs, les appareils et les services. L'application **ConnectLife** comprend des services numériques avancés et des solutions pratiques qui permettent aux utilisateurs de surveiller et de contrôler leurs appareils, de recevoir des notifications sur leur smartphone et de mettre à jour les logiciels (les fonctionnalités prises en charge peuvent varier en fonction de votre appareil et de votre région/pays de résidence).

Installer l'application

Pour connecter votre appareil intelligent, vous avez besoin d'un réseau domestique 2,4 GHz Wi-Fi et d'un smartphone disposant de l'application **ConnectLife**.

Vous pouvez télécharger gratuitement l'application **ConnectLife** depuis l'App Store® d'Apple ou Google Play™, ou numériser le code :



1. Installez l'application **ConnectLife** et créez un compte ou connectez-vous à votre compte existant si vous en avez déjà un.

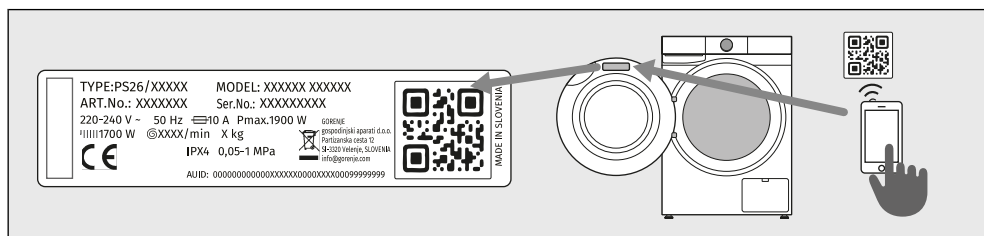

2. Dans l'application **ConnectLife**, accédez au menu **Ajouter un appareil (Add device)** et suivez les instructions.

Le code QR unique se trouve sur le certificat de garantie ou sur la plaque signalétique de l'appareil.

3. Une fois la connexion établie, vous pouvez contrôler l'appareil à distance via l'application.

Comment connecter mon appareil ?

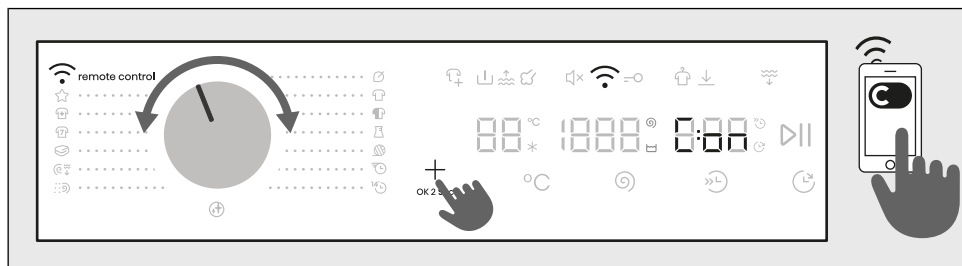

ACCÉDER AU MENU

L'appareil doit être allumé ; placez le sélecteur en position **Remote control** *Commande à distance*. Appuyez et maintenez enfoncée la touche **+** de l'appareil jusqu'à ce que la fonction que vous souhaitez activer (**CON** / **PAIR** / **UNP** / **OFF**) apparaisse à l'écran.

Pour activer la fonction souhaitée, relâchez le bouton **+** pendant que celle-ci s'affiche à l'écran.

CONNEXION ENTRE L'APPAREIL ET L'APPLICATION

CON **CONNECTION SETUP** (*Configuration de la connexion*) (de 3 à 6 sec)

Lorsque vous relâchez le bouton, la fonction est activée, le compte à rebours de 5 minute(s) commence, et vous pouvez poursuivre vos activités dans l'application.

PAIR **PAIRING** (*Appairage*) (de 6 à 9 sec)

Lorsque vous relâchez le bouton, la fonction est activée, le compte à rebours de 3 minute(s) commence, et vous pouvez poursuivre vos activités dans l'application.

UNP **UNPAIRING** (*Dissociation*) (de 9 à 12 sec)

Lorsque vous relâchez le bouton, la fonction est activée, le compte à rebours de 1 minute(s) commence.

Cette étape supprimera tous les utilisateurs actifs de l'appareil. Si vous souhaitez à nouveau contrôler l'appareil à distance, vous devrez répéter le processus d'ajout d'un utilisateur **PAIR**.

OFF **OFF** (*Off Wi-Fi*) (de 12 à 15 sec)

Lorsque vous relâchez le bouton, la connexion de l'appareil Wi-Fi est désactivée. Tous les réglages de l'appareil restent inchangés.

QUITTER LE MENU

Quittez le menu en maintenant enfoncé le bouton **+** pendant plus de 15 sec.

INFORMATION

Vous pouvez également contrôler votre appareil à partir de votre téléphone si vous n'êtes pas connecté au même réseau Wi-Fi que votre appareil (le téléphone n'a besoin que d'une connexion Internet active). Cela signifie que vous pouvez également contrôler votre appareil lorsque vous êtes loin de chez vous.



INFORMATION

Il est possible de commander le lave-linge par le biais de de plusieurs appareils. Vous pouvez également commander et suivre le fonctionnement du lave-linge avec n'importe quel téléphone connecté à l'appareil, quel que soit l'utilisateur qui a initié le cycle de lavage. L'appareil peut être connecté ou commandé simultanément avec plusieurs comptes d'utilisateurs **ConnectLife**



INFORMATION

Une fois que vous avez démarré l'appareil à partir de votre téléphone, une personne située à côté de l'appareil peut prendre le relais et éteindre ou contrôler manuellement l'appareil ; l'application vous en informera dans ce cas. Dans ce cas, il n'est plus possible de contrôler l'appareil à distance depuis votre téléphone. Si vous souhaitez contrôler à nouveau l'appareil à partir de votre téléphone, toutes les étapes requises doivent être répétées.

Quel routeur Wi-Fi peut être utilisé ?

Seuls les réseaux de 2,4 GHz sont pris en charge. Si l'application **ConnectLife** ne parvient pas à trouver votre réseau local pendant le processus de configuration de la connexion, vérifiez les points suivants :

- votre routeur fonctionne à la fréquence de 2,4 GHz,
- votre réseau est masqué, et
- votre signal est assez fort.

Avez-vous d'autres questions ?

Visitez notre site Internet www.connectlife.io ou contactez-nous à : hello@connectlife.io.

Mise à niveau à distance du logiciel

Vérifiez les options de mise à jour du logiciel dans l'application **ConnectLife**.

6. PROCESSUS DE LAVAGE, ÉTAPE PAR ÉTAPE (1-7)

Ce chapitre décrit comment :

étape 1 : trier le linge,

étape 2 : charger le linge dans le lave-linge et ajouter les détergents,

étape 3 : mettre le lave-linge en marche,

étape 4 : sélectionner le programme de lavage,

étape 5 : sélectionner les fonctions supplémentaires,

étape 6 : lancer le programme de lavage,

étape 7 : terminer le cycle de lavage.

6.1 Triez le linge

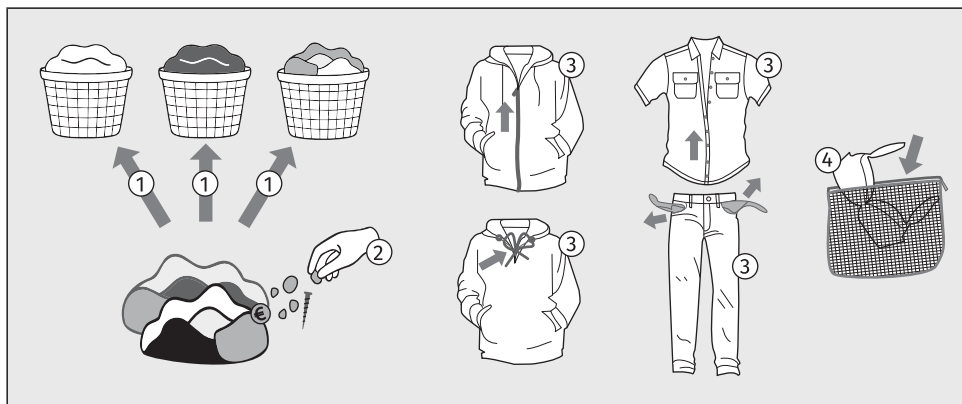



















1. Triez le linge selon le type de matière, la couleur, le degré de salissure et la température de lavage admissible (voir *Programmes de lavage*).
Lavez séparément le linge qui peluche beaucoup.
2. Avant d'utiliser votre lave-linge, retirez soigneusement tous les objets solides et les corps étrangers des textiles que vous souhaitez laver afin d'éviter d'endommager l'appareil ou d'obstruer le filtre de la pompe. Il peut s'agir des éléments suivants (vérifiez également toutes les poches et les rabats) :
 - objets solides (par exemple, vis, agrafes, petites pierres, foin, etc.),
 - résidus alimentaires (par exemple, os, pâte desséchée, etc.),
 - particules séchées de matériaux de construction (par exemple, mortier, sable, boue, etc.).
3. Fermez les boutons et les fermetures à glissières, nouez les rubans et tournez les poches à l'envers ; enlevez toutes les attaches amovibles en métal qui pourraient abîmer le linge et l'intérieur de la machine ou obstruer le flexible de vidange.
Videz les poches : les pièces de monnaie ou les clous peuvent endommager le linge et la machine.
4. Mettez le linge très délicat et les petits vêtements dans un filet de protection.
(Le filet de protection est disponible à la vente auprès du service Clients en tant qu'accessoire en option.)

ATTENTION !

Le fabricant décline toute responsabilité en cas de dysfonctionnements résultant du non-respect de ces instructions, qui peuvent également remettre en cause la validité de la garantie. Par ailleurs, le fabricant ne prend pas en charge les frais de réparation en cas de présence de corps étrangers dans la pompe ou de nettoyage de la pompe.

Au moment de trier le linge, consultez le tableau ci-dessous et respectez les indications figurant sur les étiquettes des vêtements.

Lavage	Séchage
La valeur indiquée dans le symbole du panier correspond à la température maximale autorisée pour le lavage du linge (°C).	Le symbole dans le carré indique la méthode de séchage du linge.
 Lavage normal	 Sécher à plat
 Lavage délicat	 Étendre sur un fil
 Lavage très délicat	 Séchage à basse température
 Lavage à la main jusqu'à max. 40°C	 Séchage à haute température
 Le lavage n'est pas autorisé	 Séchage en machine interdit
La ligne sous le symbole du panier indique le niveau d'intensité du programme : une ligne indique un lavage délicat (effet mécanique réduit, vitesse d'essorage réduite), deux lignes indiquent un lavage très délicat (par exemple, laine, soie, synthétiques).	Si le symbole carré comporte des lignes obliques, cela indique un séchage semblable à celui obtenu à l'air libre à l'ombre. Les lignes obliques peuvent être combinées avec d'autres symboles dans le carré.
Nettoyage à sec	Repassage
Le nettoyage à sec est destiné aux textiles qui ne peuvent ou ne doivent pas être lavés en machine.	Le repassage à la vapeur peut abîmer définitivement les textiles.
 Nettoyage à sec avec tous types de solvants	 Repassage au maximum 200°C
  Nettoyage à sec avec certains solvants (selon les instructions figurant sur l'étiquette)	 Repassage au maximum 150°C
 Nettoyage professionnel à l'eau	 Repassage au maximum 110°C
 Nettoyage à sec interdit	 Repassage interdit
Blanchiment	
Le blanchiment est destiné à rafraîchir et à éliminer les taches sur les textiles qui peuvent être lavés avec un agent blanchissant en machine. Suivez toujours les instructions du fabricant.	



Blanchiment avec tous types d'agents blanchissants



Eau de Javel interdite



Blanchiment à l'aide d'agents blanchissants à base d'oxygène

6.2 Placez le linge dans le lave-linge et ajoutez la lessive et/ou l'adoucissant

Chargement du lave-linge

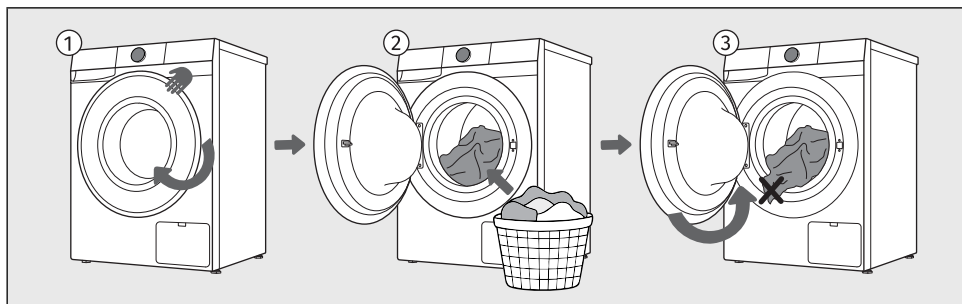

- 1 Ouvrez le hublot en tirant la poignée vers vous.
- 2 Chargez le linge dans le tambour (vérifiez auparavant qu'il est vide).
- 3 Vérifiez qu'aucun vêtement n'est coincé entre le hublot et le soufflet en caoutchouc. Fermez le hublot du lave-linge.



INFORMATION

Ne surchargez pas le tambour ! Voir chapitre *Programmes de lavage* et respectez la charge nominale indiquée sur la plaque signalétique. Si le tambour est trop plein, le linge ne sera pas lavé en profondeur.

Il est recommandé de ne pas trop tasser le linge et de le répartir uniformément dans le tambour du lave-linge.

Ajout de détergents et d'assouplissants



INFORMATION

Ne mettez pas dans le tiroir à produits de la lessive en poudre contenant des grumeaux, car ils peuvent obstruer l'arrivée d'eau dans la cuve.

Veillez à toujours placer la dosette de détergent à usage unique directement dans le tambour ; ne la placez jamais dans le compartiment à détergent !

Vue de la disposition du récipient doseur

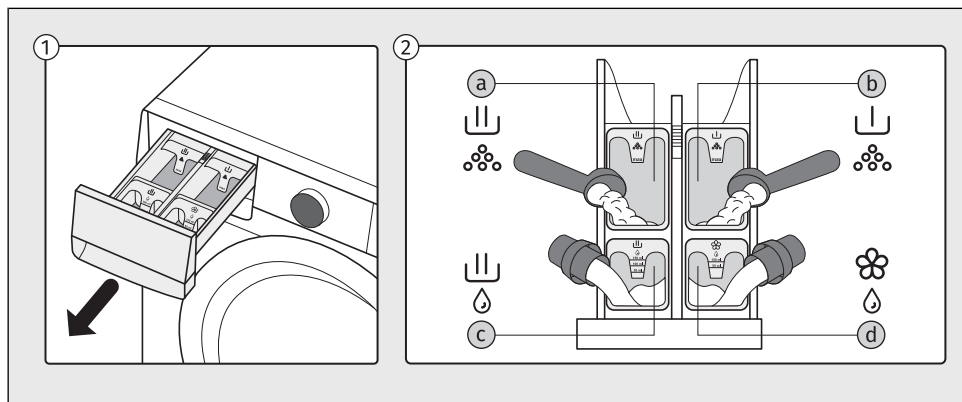

- 1 Le récipient doseur se trouve dans la partie supérieure gauche du lave-linge. Pour le retirer, saisissez la poignée située sous le plateau et tirez-le vers vous.
- 2 Il est possible d'ajouter des détergents en poudre ou liquides et des assouplissants liquides dans les compartiments du récipient doseur ci-dessous :
 - a - compartiment pour *détergent en poudre* pour le lavage principal
 - b - compartiment pour *détergent en poudre* pour le pré-lavage
 - c - compartiment pour *assouplissant liquide* pour le lavage principal
 - d - compartiment pour *assouplissant liquide*

Remplissage du récipient doseur

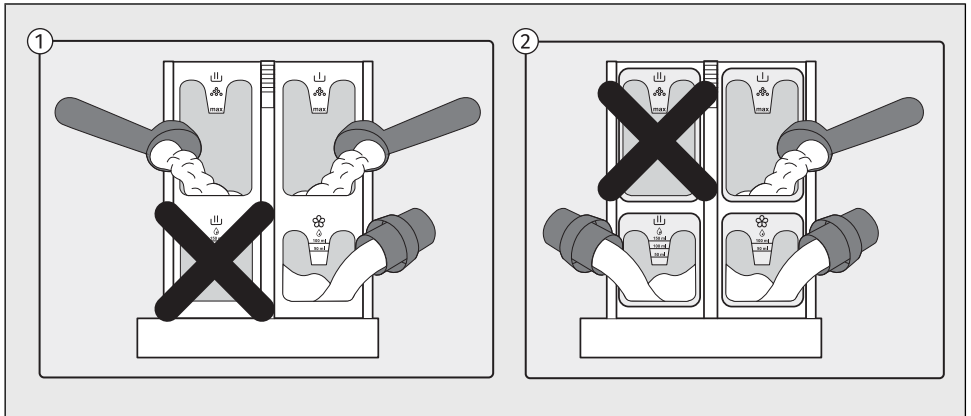

- 1 Lors de l'utilisation du compartiment pour *détergent en poudre* pendant le lavage principal, veillez à ne pas remplir simultanément le compartiment pour *détergent liquide* pour le même cycle de lavage.
- 2 Lors de l'utilisation du compartiment pour *détergent liquide* pendant le lavage principal, veillez à ne pas remplir simultanément le compartiment *détergent en poudre* pour le même cycle de lavage.



ATTENTION !

Si vous remplissez les deux compartiments, le lave-linge produira un excès de mousse et le programme de lavage ne se déroulera pas correctement !



ATTENTION !

N'ouvrez pas le tiroir distributeur pendant qu'un programme de lavage est en cours, car cela pourrait entraîner un dysfonctionnement.

6.3 Mettez le lave-linge en marche

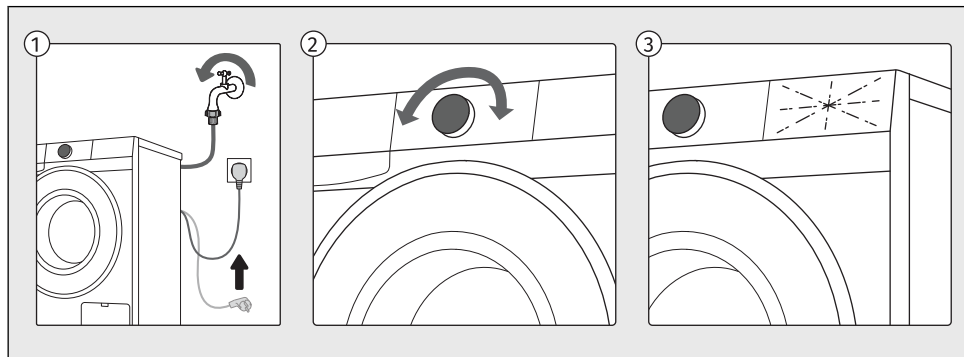

- 1 Utilisez le cordon d'alimentation pour brancher le lave-linge au secteur et assurez-vous que l'arrivée d'eau est ouverte.
- 2 Pour mettre l'appareil en marche, placez le sélecteur sur n'importe quelle position.
- 3 Les icônes à l'écran s'allument.

6.4 Choisissez le programme de lavage

Sélection d'un programme sur l'unité de commande

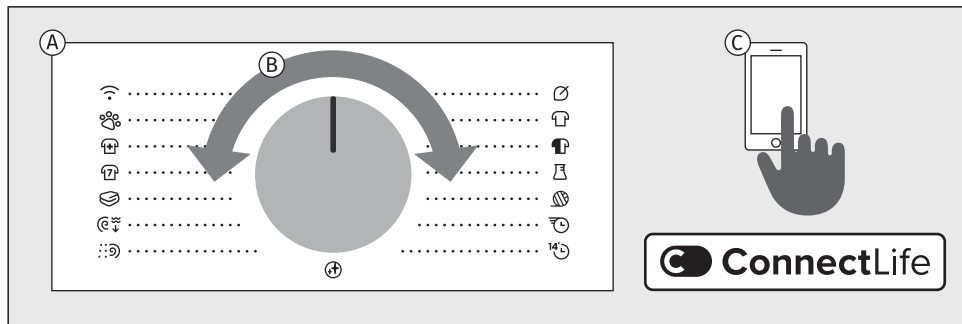

- A** Le lave-linge dispose de programmes de lavage dont les indications figurent autour du sélecteur.
- B** Sélectionnez le programme de lavage en tournant le sélecteur vers la gauche ou vers la droite (en fonction du type et du degré de salissure du linge). Voir chapitre *Programmes de lavage*.
- C** En plus des programmes affichés sur le panneau de commande, d'autres programmes sont disponibles dans l'application **ConnectLife**. Suivez les instructions de l'application.

Explication des symboles utilisés ci-dessous :

- | | |
|-----------------|----------------------|
| Charge maximale | Vapeur |
| Essorage | Fin différée |
| Température | Eau supp |
| Lavage à froid | Anti plis |
| Pré-lavage | Rapide + Plus rapide |

Explication des symboles correspondant aux types de détergents conformément au règlement (UE) 1015/2010 :

- | | |
|--------------------------|-----------------------------------|
| Universel | Pour le linge délicat et la laine |
| Pour le linge de couleur | Spécial |





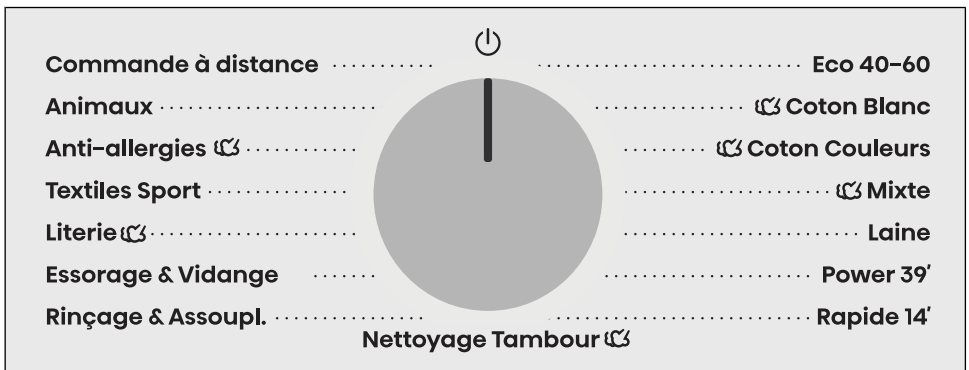
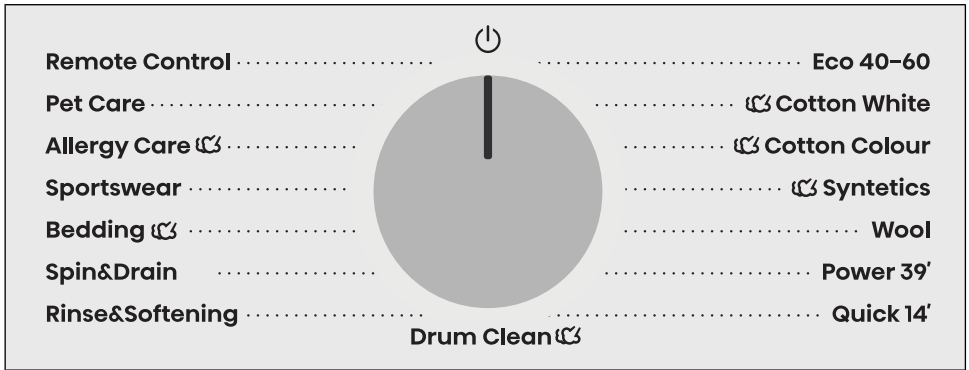











































Programmes de lavage









































Tous les programmes répertoriés sur l'unité de commande peuvent être lancés sur l'appareil ou depuis l'application. Pour démarrer un programme à partir de l'application, tournez le sélecteur sur la position *Commande à distance*. Fermez la porte puis appuyez sur le bouton *Départ/Pause*. L'appareil peut alors être contrôlé via l'application pendant 24 heures. Consultez également le chapitre suivant.









Programmes disponibles depuis le panneau avant











Programme			Option permettant de sélectionner des fonctions supplémentaires
Éco 40-60*	9 kg	1400	
40°C-60°C 	Linge en coton normalement sale pouvant être lavé à la fois à 40 °C et à 60 °C dans le même cycle. * Programme d'essais de conformité au Règlement (UE) n° 2019/2023 de la Commission relatif à l'écoconception et au Règlement n° 2019/2014 relatif à l'étiquetage énergétique.		































Programme			Option permettant de sélectionner des fonctions supplémentaires
Cotton White  Coton Blanc	9 kg	1400	       
20°C–90°C 	Utilisation <i>Coton Blanc</i> programme pour le lavage du linge en coton en état de salissure ordinaire. Faites votre choix parmi différentes températures de lavage. La vitesse d'essorage peut être réglée selon vos préférences. La durée du programme et le volume d'eau sont ajustés en fonction de la quantité de linge. Sélectionnez <i>Pré-lavage</i> ou <i>Eau supp</i> I programme pour les vêtements très sales. Pour les personnes souffrant d'allergies, nous recommandons la fonction <i>Rinçage supp</i> pour un meilleur rinçage du linge.		
Cotton Colour  Coton Couleurs	4,5 kg	1200	       
*-60°C 	Ce programme est destiné au lavage du linge coloré à l'aide de lessives spéciales pour ce type de linge. Il est recommandé de retourner les vêtements foncés.		
Mix Syntetics  Mixte	3,5 kg	1200	       
*-60°C 	Le <i>Mixte</i> programme est adapté aux vêtements en fibres synthétiques et mixtes ou en viscose, ainsi qu'au lavage délicat du coton.		
Wool Handwash Laine	2 kg	800	      
*-40°C 	Programme de lavage délicat pour la laine, la soie et les vêtements nécessitant un lavage à la main. La température maximale est de 40°C. Ce programme comporte un cycle d'essorage court. La vitesse d'essorage maximale disponible est de 800 tr/min. N'utilisez pas d'adoucissant avec ce programme !		
Power 39' Power 39'	2 kg	1200	     
40°C 	Programme pour les faibles charges de linge peu sale.		
Speed 14' Rapide 14'	1 kg	1000	  
30°C 	Programme destiné aux vêtements en coton qui ont été très peu portés ou qui sont très peu sales.		

Programme			Option permettant de sélectionner des fonctions supplémentaires
Ultra clean  Nettoyage tambour	/	1400	
90°C	Ce programme est destiné au nettoyage du tambour et à l'élimination des résidus de détergent et des bactéries. Pour sélectionner le programme, tournez le sélecteur vers la gauche ou vers la droite jusqu'à la position <i>Nettoyage tambour</i> (programme d'auto-nettoyage). Les autres fonctions supplémentaires ne peuvent pas être sélectionnées. Le tambour doit être vide. N'ajoutez pas de détergent ou d'adoucissant! Vous pouvez ajouter du vinaigre d'alcool (environ 2 dl) ou du bicarbonate de sodium (1 cuillère à soupe ou 15 g) pour un détartrage efficace. Nous vous recommandons d'utiliser ce programme au moins une fois par mois. Vous pouvez ajouter les agent dans le compartiment de lavage principal ou dans le tambour.		
Rinse&Softening Rinçage & Assoupl.	9 kg	1400	  
/	Ce programme comprend deux rinçages à froid et un cycle d'essorage court. Il est adapté au linge qui nécessite uniquement un rinçage.		
Spin&Drain Essorage & Vidange	9 kg	1400	 
/	Utilisez ce programme lorsque vous souhaitez uniquement essorer le linge ou essorer le linge humide.		
Bedding  Literie	4,5 kg	1200	       
30°C–90°C  	Ce programme est destiné au lavage de la literie, des oreillers et des articles volumineux. Un lavage hebdomadaire de votre literie éliminera les résidus cutanés et les acariens.		
Sports Textiles Sport	3,5 kg	1000	      
*-40°C  	Ce programme convient au lavage des vêtements à membranes, des vêtements imperméables et des vêtements respirants, qui nécessitent un entretien simple. Il convient aux vêtements de sport composés de plusieurs matières. Il associe une température basse à un essorage doux. N'utilisez pas d'adoucissant avec ce programme !		
Allergy Safe  Anti-allergies	4,5 kg	1200	       
40°C–90°C   	Ce programme est destiné au lavage des vêtements normalement ou très sales qui nécessitent un entretien particulier, tels que les vêtements destinés aux personnes ayant la peau très sensible ou souffrant d'allergies cutanées. Il est recommandé de retourner les vêtements afin d'éliminer complètement les résidus cutanés et autres. Vous pouvez régler la température et la vitesse d'essorage à leurs valeurs maximales. La température définie est maintenue plus longtemps que dans les programmes classiques, en combinaison avec une forte agitation.		















Programme			Option permettant de sélectionner des fonctions supplémentaires
Pets Animaux	4,5 kg	1200	 
40°C 	<p>Au cours de ce programme, les poils d'animaux de compagnie sont retirés de vos vêtements. Le programme de lavage comprend un pré-lavage automatique et des rinçages supplémentaires.</p> <p>À la fin du programme, nettoyez la vitre de la porte de la machine à laver et le filtre de pompe dans lequel les poils d'animaux de compagnie pourraient être piégés. Nous vous recommandons d'exécuter le programme <i>Nettoyage tambour</i> après le lavage, afin d'enlever soigneusement les poils d'animaux de compagnie de la machine à laver.</p>		
 Remote control Commande à distance	<p>Utilisez le programme <i>Commande à distance</i> pour commander votre appareil à distance (à l'aide de votre téléphone).</p> <p>Vous pouvez sélectionner tous les programmes et toutes les fonctions disponibles pour un programme spécifique de votre appareil (voir les sections <i>AVANT D'UTILISER L'APPAREIL POUR LA PREMIÈRE FOIS / Première connexion à un Wi-Fi réseau et RÉGLAGES ET CONFIGURATIONS DE L'APPAREIL / Commande à distance</i>).</p> <p>Dans l'application, vous pouvez également sélectionner des programmes et des réglages supplémentaires.</p>		
40°C 	<p>Programme destiné aux vêtements en fibres synthétiques et mixtes, ainsi qu'à l'entretien courant du coton. Lisez attentivement les instructions de lavage. La température de lavage peut être définie jusqu'à 60 °C, et la vitesse d'essorage peut être réglée jusqu'à 1200 tr/min.</p>		

Les programmes de lavage suivants peuvent être sélectionnés dans ConnectLife l'application :

Programme			Option permettant de sélectionner des fonctions supplémentaires
Pillow Oreiller	4,5 kg	800	 
40°C 	<p>Utilisez ce programme pour laver les couvertures, les manteaux, les gilets ou les vestes. Placez les vêtements dans la machine en veillant à ce qu'ils ne touchent pas le joint en caoutchouc ou la vitre.</p>		
New Clothes Nouveaux vêtements	4,5 kg	1200	 
30°C 	<p>Ce programme est idéal pour le premier lavage des vêtements neufs susceptibles de déteindre ou de contenir des résidus de finition textile.</p>		
Dark Clothes Vêtements foncés	4,5 kg	1200	 
40°C 	<p>Ce programme aide à préserver l'intensité des couleurs foncées.</p>		

Programme			Option permettant de sélectionner des fonctions supplémentaires
Plush Toys Peluches	4,5 kg	1000	 
30°C 	Ce programme est adapté aux peluches, il est à la fois doux et efficace.		
Kids Wear Enfants	4,5 kg	1200	 
60°C   	Ce programme est conçu pour éliminer efficacement les taches et garantir une meilleure hygiène. Idéal pour les vêtements quotidiens des enfants.		
Swimwear Maillot de bain	4,5 kg	1000	 
30°C 	Ce programme est destiné aux maillots de bain délicats : il élimine le sel et prolonge la durée de vie du tissu.		
Waterproof Imperméable	2,5 kg	800	 
*  	Ce programme permet d'imprégner les vêtements d'agents spécifiques qui augmentent leur résistance à l'eau.		
Tights / Stockings Collants / Bas	4,5 kg	1200	 
30°C 	Programme ultra-délicat pour les tissus fins et extensibles.		
Lingerie Lingerie	4,5 kg	800	 
30°C  	Programme délicat pour tissus fins, dentelles et tissus extensibles. L'utilisation d'un sac à linge est recommandée.		
Kitchen Towels Serviettes Torchons	4,5 kg	1200	 
60°C  	Programme conçu pour les textiles de cuisine très sales, tels que les torchons et les serviettes.		
Bleaching Blanchiment	4,5 kg	1200	 
60°C 	Ce programme est conçu pour être utilisé avec des agents blanchissants sans chlore. Il permet d'éliminer les taches tenaces et de redonner de l'éclat aux tissus clairs. Convient uniquement aux textiles portant la mention « Résistant à l'eau de Javel ».		

Programme			Option permettant de sélectionner des fonctions supplémentaires
Activewear Sport	4,5 kg	800	 
30°C   	Programme adapté aux fibres fonctionnelles et aux matières élastiques couramment utilisées dans les vêtements de sport.		
Curtains Rideaux	4,5 kg	800	 
30°C  	Programme délicat utilisant une quantité d'eau plus importante et un minimum d'action mécanique afin d'éviter les plis et les dommages sur les tissus décoratifs délicats.		
Easy Care Synthétiques	4,5 kg	1000	 
40°C   	Programme destiné aux vêtements en fibres synthétiques et mixtes, ainsi qu'à l'entretien courant du coton. Lisez attentivement les instructions de lavage. La température de lavage peut être définie jusqu'à 60 °C, et la vitesse d'essorage peut être réglée jusqu'à 1200 tr/min.		
Steam Refresh Rafraich. vapeur	1,5 kg		
/	Ce programme permet d'adoucir et de désinfecter les vêtements. La fonction de rafraîchissement vapeur permet de réduire ou d'éviter le re-passage. Après le rafraîchissement à la vapeur, le linge peut être légèrement humide ou contenir une faible quantité d'eau.		
Baby Bébé	4,5 kg	1200	 
60°C   	Ce programme est destiné au lavage des vêtements nécessitant un entretien particulier. Il s'agit par exemple des vêtements pour bébés ou des vêtements pour les personnes souffrant d'allergies cutanées.		
Shirts Chemises	4,5 kg	800	 
30°C   	Ce programme permet de laver les cols et les manchettes sans les froisser. Le lavage s'effectue à basse température, avec une plus grande quantité d'eau et un essorage doux.		
Jeans Jeans	4,5 kg	1200	 
40°C  	Programme destiné au jeans et aux vêtements en denim. Lavez les vêtements à l'envers.		

Programme			Option permettant de sélectionner des fonctions supplémentaires
Shoes Chaussures	4,5 kg	800	 
30°C 	Un programme pour les baskets sans cuir. Il est recommandé d'éliminer les salissures grossières à l'aide d'une brosse avant le lavage. Le programme de lavage comprend un pré-lavage automatique. L'ajout d'une petite quantité de linge de toilette ou de chiffons de nettoyage permet d'améliorer l'efficacité du lavage et de réduire le bruit. N'utilisez pas d'adoucissant. Suivez les instructions figurant sur l'étiquette.		
Fabric Care Délicat	4,5 kg	800	 
40°C   	Ce programme est idéal pour le linge délicat, car il en réduit l'usure en le lavant en douceur. Les tissus conservent leur qualité et leur durée de vie est prolongée.		
Casual Wash Lavage délicat	4,5 kg	1200	 
30°C   	Programme idéal pour les vêtements courants légèrement sales, qui aide à préserver la couleur et la qualité du tissu tout en optimisant l'efficacité énergétique.		



INFORMATION

Pour ce qui est de la consommation d'énergie et d'eau, les programmes qui fonctionnent à des températures plus basses et durent plus longtemps sont généralement les plus efficaces.



INFORMATION

Le bruit et la quantité d'humidité résiduelle sont liés à la vitesse d'essorage : plus la vitesse d'essorage est élevée, plus le bruit est important et plus la quantité d'humidité résiduelle est faible.



INFORMATION

Ajoutez la lessive liquide ou en poudre selon les instructions du fabricant, en tenant compte de la température et du programme de lavage, du degré de salissure du linge et de la dureté de l'eau.

Lorsque la machine à laver produit une quantité de mousse excessive ou que de la mousse s'écoule du récipient doseur, le linge lavé doit être soigneusement rincé. Choisissez un programme de lavage avec une grande quantité d'eau sans utiliser de lessive.



INFORMATION

La quantité maximale de linge kg (pour le programme *Coton*) est indiquée sur la plaque signalétique située sous la porte du lave-linge (voir chapitre *DESCRIPTION DU LAVE-LINGE / Données techniques sur la plaque signalétique*).

La charge maximale ou nominale s'applique au linge préparé conformément à la norme IIEC 60456.

Pour un meilleur résultat de lavage, nous vous recommandons de charger le tambour seulement aux 2/3 lorsque vous utilisez un programme *Coton*.



INFORMATION

Une eau très froide, la sous-tension du réseau électrique, ou une petite quantité de linge dans le tambour peuvent avoir une incidence sur la durée du programme. Le temps restant est affiché en conséquence.

6.5 Sélectionnez les fonctions supplémentaires

Sélection de fonctions supplémentaires

Une fois que vous avez sélectionné un programme de lavage, vous pouvez également choisir et régler des fonctions supplémentaires pour certains programmes.

Certaines fonctions peuvent également être sélectionnées et réglées ultérieurement, pendant que le programme est en cours. (voir chapitre *RÉGLAGES ET CONFIGURATIONS DE L'APPAREIL.*)

Cela se fait en deux ou trois étapes :

- **sélection de la fonction** (ci-après désignée par **Sélection**),
- **réglage du niveau de fonction**, si la fonction le permet (ci-après désignée par **Niveau / Description / Affichage**),
- **activation de la fonction** (ci-après désignée par **Activation / Désactivation / Sortie**).

Si vous ne souhaitez pas sélectionner de fonctions supplémentaires, appuyez sur la touche Départ/Pause.

Les différentes fonctions sont décrites ci-dessous.

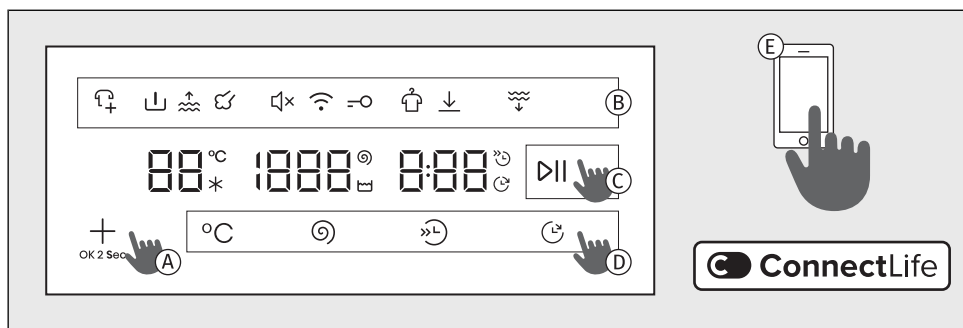

- A** Utilisez les touches **+** pour sélectionner et confirmer une fonction.
En appuyant brièvement sur le bouton, vous pouvez faire défiler les fonctions supplémentaires disponibles, qui s'allument en haut de l'écran. Certaines fonctions ne sont pas disponibles pour certains programmes.
- B** Le symbole de la fonction sélectionnée s'allume partiellement ou entièrement. Le symbole ne s'allume pas lorsque la fonction n'est pas activée. La fonction actuellement sélectionnée clignote et s'allume partiellement.
Confirmez les réglages en appuyant sur le bouton **+**, la fonction sera entièrement allumée.
Si vous souhaitez sélectionner ou définir une fonction supplémentaire, répétez la procédure décrite ci-dessus.
- C** Pour démarrer le cycle de lavage, appuyez sur le bouton *Départ/Pause* afin d'activer la fonction. Les fonctions sélectionnées s'allument pendant le fonctionnement du programme.
- D** Vous pouvez utiliser les touches de fonction **°C** **⊗** **⌚** **⌚** pour sélectionner, régler et confirmer directement certaines fonctions supplémentaires.
- E** Vous pouvez également sélectionner des programmes supplémentaires dans l'application **ConnectLife**. Suivez les instructions de l'application.



INFORMATION

Une pression sur le bouton **+** de plus de trois secondes permet d'accéder *Wi-Fi* aux réglages (s'applique lorsque *Commande à distance* a été sélectionné à l'aide du bouton sélecteur.

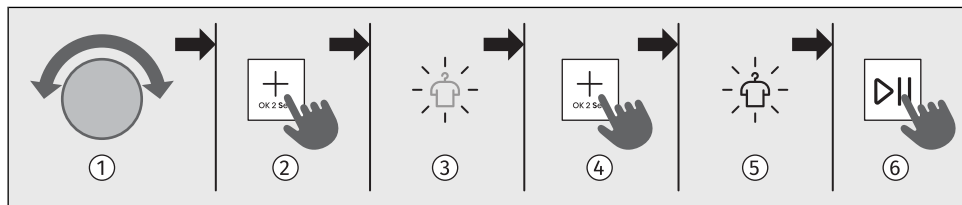

Un ensemble de fonctions supplémentaires











- 1 Utilisez la molette de sélection pour sélectionner le programme souhaité.
- 2 Appuyez plusieurs fois sur le bouton **+** jusqu'à ce que le symbole de la fonction souhaitée s'allume et commence à clignoter (un appui court sur le bouton **+** permet de faire défiler les fonctions disponibles.)
- 3 Le symbole de la fonction souhaitée se met à clignoter.
- 4 En appuyant et en maintenant le bouton **+** enfoncé pendant 2 secondes, vous sélectionnez la fonction et passez à la suivante.
- 5 Le symbole de la fonction sélectionnée est entièrement illuminé.
- 6 La fonction est activée en appuyant sur le bouton **+** pendant 2 secondes.
- 7 Pour démarrer le cycle de lavage, appuyez sur le bouton *Départ/Pause*. Au cours du cycle de lavage, toutes les fonctions sélectionnées seront entièrement illuminées.





Les options de fonctions supplémentaires varient selon le programme.



°C	Température Modification de la température du programme sélectionné.
Sélection :	Pour modifier la température de lavage, appuyez sur le bouton °C jusqu'à ce que la température souhaitée soit réglée. Chaque programme a une température prédéfinie, qui peut être ajustée sur certains programmes en appuyant sur le bouton °C. Lors de la sélection d'un lavage à froid, le voyant * s'allume. Si le choix de la température n'est pas possible, - s'affiche à l'écran.
Activation :	Si le réglage n'est pas possible, le réglage prédéfini clignote deux fois.



	<p>Essorage (vitesse d'essorage/arrêt de la pompe/vidange) Pour régler la vitesse d'essorage.</p>
<p>Sélection :</p>	<p>Il est possible de régler la vitesse d'essorage souhaitée. Chaque programme (à l'exception des programmes <i>Nettoyage tambour</i>) dispose d'une vitesse d'essorage prédéfinie, qui peut être ajustée.</p> <p>Pour modifier la vitesse d'essorage, appuyez sur le bouton  jusqu'à ce que la vitesse d'essorage souhaitée soit réglée.</p> <ul style="list-style-type: none"> • Si vous souhaitez vidanger l'eau, sélectionnez <i>Vidange de l'eau ...</i>, puis 0 s'affiche à l'écran. La durée de lavage est raccourcie. • Si vous souhaitez conserver le rinçage final, sélectionnez <i>Arrêt cuve pleine rh</i>. Activez cette fonction pour éviter les plis lorsque vous n'avez pas la possibilité de retirer le linge du lave-linge immédiatement après la fin du cycle. Le bouton <i>Départ/Pause</i> et le symbole rh se mettent à clignoter. Avant de continuer, vous pouvez régler la vitesse d'essorage. Pour terminer le cycle, vous devez appuyer sur le bouton <i>Départ/Pause</i>; tant que vous ne l'avez pas fait, le programme de lavage restera en attente avant le rinçage final. <p>Pour continuer, appuyez sur le bouton <i>Départ/Pause</i>. L'eau sera évacuée et le cycle d'essorage final sera effectué.</p>
<p>Activation :</p>	<p>Si le réglage n'est pas possible, le réglage prédéfini clignote deux fois. La vitesse d'essorage sélectionnée s'affiche à l'écran.</p>



	<p>Lavage rapide (cycles de lavage plus court) Pour un lavage rapide du linge.</p>
<p>Sélection :</p>	<p>Lorsque la fonction est activée, le programme de lavage sera effectué avec une durée de lavage plus courte. Il y a deux autres choix disponibles (en fonction du programme de lavage sélectionné).</p> <p>Après avoir appuyé sur le bouton , la durée finale du programme ajustée s'affiche à l'écran.</p> <p>Si vous souhaitez raccourcir encore davantage le programme de lavage, appuyez à nouveau sur le bouton ; la durée finale du programme sera à nouveau corrigée.</p> <p>Si vous appuyez à nouveau sur le bouton , le réglage est réinitialisé.</p> <p>1ère pression : <i>Rapide</i> 2ème pression : <i>Plus rapide</i> 3ème pression : <i>Défaut</i> – mode de lavage par défaut (par défaut)</p> <p>Pour le programme <i>Coton Blanc</i>, nous recommandons de remplir le tambour à moitié.</p>
<p>Activation :</p>	<p>Si le réglage n'est pas possible, il ne s'affiche pas.</p> <p>Une fois votre sélection effectuée <i>Rapide</i>, appuyez brièvement sur le bouton <i>Départ/Pause</i> pour démarrer le programme.</p> <p>Si vous maintenez le bouton <i>Départ/Pause</i> enfoncé pendant 3 secondes avant le début du programme, 3-2-1 l'animation démarre et le <i>Rapide</i> réglage de la fonction est enregistré.</p>

	<p>Fin différée Fonction permettant de retarder la fin du cycle de lavage</p>
<p>Sélection :</p>	<p>Sélectionnez le programme désiré et les fonctions supplémentaires. Fermez le hublot du lave-linge.</p> <p>Appuyez sur le bouton  jusqu'à ce que le délai souhaité pour la fin du lavage soit sélectionné. Après 5 sec, le délai sélectionné pour la fin du lavage est enregistré.</p> <p>La <i>Fin différée</i> fonction peut être réglée jusqu'à 24 h :</p> <ul style="list-style-type: none"> - jusqu'à 6 heures : par incréments de 30 minutes, - puis jusqu'à 24 heures : par incréments d'une heure. <p>En appuyant sur n'importe quel bouton (à l'exception de  et <i>Départ/Pause</i>), la fonction est réinitialisée. Par conséquent, toutes les autres fonctions requises doivent être définies avant ce réglage.</p> <p>Le  voyant s'allume à l'écran. L'heure de fin du cycle s'affiche.</p> <p>Exemple de réglage de fonction : Il est maintenant 21 heures et vous souhaitez que le programme de lavage soit terminé à 6 heures du matin le lendemain matin. Dans ce cas, réglez l'heure de sur 9 heures.</p>
<p>Annulation :</p>	<ul style="list-style-type: none"> • Si vous souhaitez interrompre la <i>Fin différée</i> fonction lors du réglage, appuyez sur le bouton  jusqu'à ce que la durée --:-- s'affiche. Si vous n'effectuez aucune opération sur ce réglage 5 sec, vous quitterez le menu sans définir de délai de fin. • Vous pouvez également interrompre la fonction en plaçant le sélecteur sur un autre programme, puis en le ramenant sur le programme précédemment sélectionné. Sélectionnez à nouveau les fonctions souhaitées et appuyez sur le bouton <i>Départ/Pause</i> pour démarrer le cycle de lavage. • Si vous souhaitez ignorer la fonction, appuyez sur le bouton <i>Départ/Pause</i> pendant 3 sec, l'animation 3-2-1 démarre, puis le programme de lavage se lance immédiatement.
<p>Activation :</p>	<p>Appuyez sur le bouton <i>Départ/Pause</i> pour activer.</p> <p>Après l'activation, tous les réglages de lavage et les fonctions supplémentaires sélectionnées s'affichent à l'écran.</p> <p>La machine à laver commence un compte à rebours avec l'heure définie. Lorsque le compte à rebours atteint la durée du programme (p. ex. 2:30), le programme de lavage commence automatiquement.</p>

	<p>Pré-lavage Lavage du linge très sale, surtout avec des taches superficielles tenaces.</p>
<p>Sélection :</p>	<p>Appuyez plusieurs fois sur le bouton  jusqu'à ce que le symbole  s'allume.</p> <p>Après avoir sélectionné <i>Pré-lavage</i>, ajoutez du détergent dans le compartiment de pré-lavage.</p>
<p>Activation :</p>	<p>La fonction est activée en appuyant sur le bouton  pendant 2 secondes.</p>

	Eau supp (supplément d'eau/niveau d'eau élevé) Fonction permettant de laver le linge avec une plus grande quantité d'eau dans certains programmes.
Sélection :	Pour un lavage avec une quantité d'eau plus importante et un rinçage supplémentaire. Appuyez plusieurs fois sur le bouton + jusqu'à ce que le symbole  s'allume.
Activation :	La fonction est activée en appuyant sur le bouton + pendant 2 secondes.

	Vapeur (désinfection à la vapeur) Fonction permettant d'ajouter un cycle vapeur à la fin du programme de lavage afin de désinfecter le linge.
Sélection :	Appuyez plusieurs fois sur le bouton + jusqu'à ce que le symbole  s'allume.
Activation :	La fonction est activée en appuyant sur le bouton + pendant 2 secondes.

	Anti plis (anti-froissage) Fonction permettant d'assouplir et de réduire les plis du linge.
Sélection :	Il est recommandé d'utiliser cette fonction pour le lavage des vêtements délicats. Cette fonction peut être sélectionnée si vous n'avez pas la possibilité de retirer immédiatement le linge à la fin du cycle. La fonction doit être activée avant de démarrer le programme. Appuyez plusieurs fois sur le bouton + jusqu'à ce que le symbole  s'allume. AC / End apparaîtra à l'écran.
Activation :	La fonction est activée en appuyant sur le bouton + pendant 2 secondes.
Annulation :	Une fonction peut être désactivée à tout moment en appuyant sur le bouton <i>Départ/Pause</i> .

	OPTIMISATION DU TEMPS DE LAVAGE Grâce à une technologie avancée, la machine détecte la quantité de linge au début du programme et ajuste la durée du lavage en conséquence.
Sélection :	Automatique
Activation :	Automatique

6.6 Démarrez le programme de lavage

Démarrage du programme

Fermez la porte du lave-linge et lancez le programme de lavage en appuyant sur la touche *Départ/Pause* située sur le côté droit de l'écran.

Mettre en pause, arrêter et modifier le programme

Appuyez brièvement sur le bouton *Départ/Pause* pour **mettre le programme the lavage** en pause. Le temps restant s'affiche en alternance à l'écran. Appuyez à nouveau brièvement sur le bouton *Départ/Pause* pour reprendre le programme de lavage.

Arrêtez le programme de lavage en appuyant sur le bouton *Départ/Pause* et en le maintenant enfoncé pendant 3 secondes. Le programme en cours s'arrête et le lave-linge vidange l'eau. La porte se déverrouillera au bout de quelques instants. La même procédure s'applique si vous placez le sélecteur en position . Pour mettre l'appareil en marche, placez à nouveau le sélecteur sur le programme souhaité, réglez les fonctions et lancez le programme de lavage en appuyant sur le bouton *Départ/Pause*.

Ouverture de la porte

La porte se déverrouille une fois le programme de lavage terminé.

Elle peut également être ouverte après avoir mis le programme de lavage en pause ou l'avoir arrêté, à condition que le niveau d'eau dans le lave-linge soit suffisamment bas et que la température de l'eau ne soit pas trop élevée.







INFORMATION

Si la machine à laver n'est pas raccordée au courant électrique ou en cas de panne d'alimentation pendant l'exécution du programme, alors la porte de la machine à laver ne peut pas être ouverte. Dans ce cas, la machine à laver doit être correctement raccordée ou un technicien de réparation doit être contacté.

Ajouter/retirer du linge pendant le fonctionnement de l'appareil

Appuyez sur le bouton *Départ/Pause* ; après un certain temps, vous pourrez ouvrir la porte :

- Si la température de l'eau dans le tambour est inférieure à 50 °C et que le niveau d'eau dans le tambour est inférieur à un certain niveau (alors que le lave-linge n'est pas en phase d'essorage final), les conditions sont réunies pour que le verrouillage électronique de la porte se débloque et que la porte du lave-linge s'ouvre (le bouton *Départ/Pause* clignote et le temps restant clignote à l'écran). Si la température de l'eau dans le tambour est supérieure à 50 °C, il n'est pas possible d'ajouter du linge pendant le lavage.
- Si le niveau d'eau est trop élevé, l'eau doit d'abord être vidangée du tambour du lave-linge. Le symbole  est partiellement allumé. Appuyez sur  jusqu'à ce que le symbole  se mette à clignoter. Appuyez sur  à nouveau et maintenez pendant 2 secondes pour commencer à vidanger l'eau. L'écran s'allume , l'animation 3-2-1 s'exécute, l'eau est évacuée de l'appareil et la porte se déverrouille.

Vous pouvez ouvrir la porte du lave-linge et ajouter ou retirer du linge du tambour. Appuyez sur le bouton *Départ/Pause* pour poursuivre le programme de lavage.



INFORMATION

Le lavage repart au point où il s'était interrompu.



INFORMATION

Si vous ajoutez une grande quantité de linge pendant le lavage, les vêtements pourraient être moins bien lavés, car la machine a d'abord détecté une charge inférieure et a admis moins d'eau. Une quantité d'eau insuffisante par rapport à la charge de linge peut également endommager les vêtements (frottement du linge sec) et le lavage peut durer plus longtemps.

Panne de courant

En cas de panne de courant, le programme de lavage est interrompu. Lorsque l'alimentation électrique est rétablie, le programme de lavage reprend à partir du moment où il a été interrompu. À la fin du cycle de lavage, **End** / **PF** s'affichent alternativement à l'écran. Cela permet d'informer l'utilisateur d'une coupure de courant et de ses conséquences sur l'exécution du programme de lavage.

Lorsque l'alimentation électrique est rétablie, **PF** s'affiche à l'écran ; après 5 secondes, le programme de lavage reprend à partir du stade où il a été interrompu.

6.7 Attendez la fin du cycle de lavage

À la fin du cycle de lavage, un signal sonore retentit et **End Fin** s'affiche à l'écran. 5 min une fois le programme terminé, l'appareil passe en mode veille ou en mode économie d'énergie.

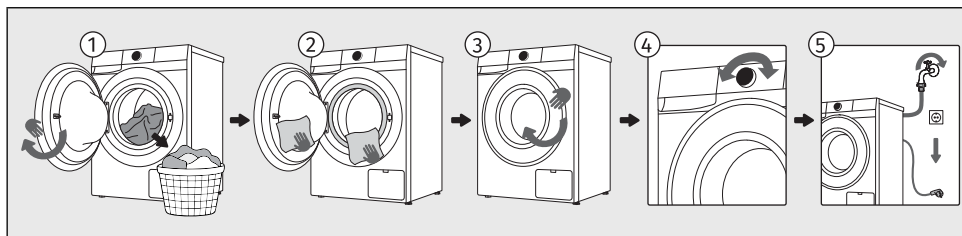

- 1 Ouvrez le hublot. Enlevez le linge du tambour.
- 2 Essuyez le soufflet en caoutchouc et la vitre du hublot.
- 3 Fermez le hublot.
- 4 Mettez le lave-linge hors tension (tournez le sélecteur en position ⏏).
- 5 Fermez le robinet d'arrivée d'eau. Débranchez le câble d'alimentation de la prise secteur.



INFORMATION

Une fois le programme terminé, retirez le linge du tambour dès que possible afin de préserver sa fraîcheur.

7. RÉGLAGES ET CONFIGURATIONS DE L'APPAREIL

Ce chapitre décrit comment :

- enregistrer le programme et les fonctions sélectionnés,
- personnaliser votre appareil à l'aide de réglages supplémentaires et
- accéder au menu des réglages utilisateur.

Il est possible de définir quelques paramètres supplémentaires sur l'appareil. Ceux-ci vous permettent de personnaliser davantage l'appareil en fonction de votre utilisation et de vos besoins personnels.

La sélection des paramètres supplémentaires repose sur le même principe que la sélection des fonctions. Voir chapitre *PROCESSUS DE LAVAGE, ÉTAPE PAR ÉTAPE (1-7) / Un ensemble de fonctions supplémentaires.*







7.1 Enregistrement du programme et des fonctions sélectionnées





Vous pouvez modifier les réglages par défaut de chaque programme de lavage et les enregistrer pour une utilisation personnelle simplifiée.

	Paramètres enregistrés Fonction permettant d'enregistrer vos paramètres pour les programmes et fonctions sélectionnés.
Sélection :	Après avoir sélectionné le programme de lavage et les fonctions supplémentaires, appuyez plusieurs fois sur le bouton \oplus jusqu'à ce que le symbole s'allume et clignote \downarrow .
Activation :	Les réglages sont enregistrés en appuyant sur le bouton \oplus . Le programme est enregistré tant que vous ne le modifiez pas à nouveau en suivant la même procédure ou que vous ne réinitialisez pas les réglages personnels aux réglages d'usine (voir le chapitre ci-dessous).



	AdaptTech Fonction automatique permettant d'enregistrer les programmes et fonctions fréquemment utilisés.
Activation :	Lorsqu'un paramètre de programme de lavage est utilisé trois fois de suite, ce paramètre est stocké par défaut et sera toujours suggéré lorsque vous sélectionnez ce programme de lavage. Si vous stockez manuellement les paramètres d'un programme de lavage, la fonction AdaptTech de ce programme de lavage est désactivée. Le programme est enregistré jusqu'à ce que vous réinitialisiez les paramètres personnels aux réglages d'usine (voir le chapitre ci-dessous).

7.2 Réglages supplémentaires de l'appareil

	Sécurité enfants Dispositif de sécurité.
Activation : 	<p>Tant que la sécurité enfants est activée, il n'est pas possible de modifier le programme, les réglages ou les fonctions supplémentaires.</p> <p>Avec ce réglage, l'écran est verrouillé pour que les enfants ne puissent pas démarrer ou modifier le cycle par inadvertance.</p> <p>Sélectionnez d'abord la fonction en appuyant sur le bouton . Le symbole  s'allume. Confirmez la sélection en appuyant sur le bouton  et en le maintenant enfoncé pendant 2 secondes.</p> <p>La fonction peut également être activée pendant le programme en suivant la procédure décrite ci-dessus.</p> <p>Si la sécurité enfants est activée, le programme ou les fonctions supplémentaires ne peuvent pas être modifiés. Cette fonction reste active même après la mise hors tension de l'appareil. Vous devez donc la désactiver avant de sélectionner un nouveau programme.</p>
Désactivation :	<p>Pour désactiver la sécurité enfants, appuyez sur le bouton 3 sec pendant  secondes. L'animation 3-2-1 va se lancer. À la fin de l'animation, la fonction se désactive (est désactivée).</p> <p>De la même manière, la fonction <i>Sécurité enfants</i> peut également être désactivée pendant le programme de lavage.</p>

	<p>Commande à distance Fonction de commande à distance.</p>
<p>Description :</p>	<p>Pour utiliser cette fonction, l'appareil doit être connecté au réseau, voir chapitre AVANT D'UTILISER L'APPAREIL POUR LA PREMIÈRE FOIS. La commande à distance est disponible pendant 24 heures après son activation, même lorsque l'appareil passe en mode veille (le symbole  reste allumé). La porte reste verrouillée pendant ce temps et ne peut pas être ouverte. Annulez la commande à distance en appuyant sur le bouton <i>Départ/Pause</i> pendant 3 secondes ou en éteignant l'appareil (placez le sélecteur en position ). La commande à distance est disponible pendant 24 heures après son activation, même lorsque l'appareil passe en mode veille (le symbole  s'allume). La porte est verrouillée à ce moment-là, il est donc impossible de l'ouvrir. La commande à distance se désactive en appuyant sur le bouton <i>Départ/Pause</i> pendant 3 secondes ou en éteignant l'appareil. Continuez à utiliser l'appareil depuis ConnectLife l'application, qui vous propose plusieurs options (sélection, lancement, surveillance et arrêt du programme, entre autres paramètres supplémentaires, ...) Le fonctionnement du lave-linge peut être interrompu ou arrêté en sélectionnant <i>Départ/Pause, Ajouter Vêtements ...</i> Certaines options peuvent être entièrement activées à distance, tandis que d'autres nécessitent votre présence physique, comme l'ajout de linge pendant un cycle de lavage (<i>Ajouter Vêtements</i>).</p>
<p>Sélection :</p>	<p>Placez le sélecteur sur <i>Commande à distance</i>.</p>
<p>Activation :</p>	<p>Après avoir chargé le linge, fermez la porte du lave-linge. Poursuivez les opérations dans l'application (sélectionnez un programme, des fonctions supplémentaires et lancez le lavage).</p>

7.3 Menu Réglages utilisateur

Pour accéder au menu Réglages utilisateur, sélectionnez un programme de lavage et appuyez simultanément sur les boutons  et  jusqu'à ce que 3-2-1 l'animation soit terminée (au moins 3 secondes).







Appuyez sur  pour faire défiler les réglages utilisateur disponibles, qui sont affichés à l'écran :

- 1 - *Son En marche / arrêt*
- 2 - *Afficher lumin*
- 3 - *Dureté de l'eau*
- 4 - *Réinit. usine*
- 5 - *Pregled zadnjih treh napak*
- 6 - *Nombre total de cycles*

Une fois que vous avez sélectionné le réglage souhaité, passez d'un niveau à l'autre en appuyant sur la touche .

Appuyez sur le bouton  pour enregistrer et quitter ; le réglage sera enregistré et vous reviendrez au premier niveau de réglage.

Les réglages suivants peuvent être modifiés :

	Son En marche / arrêt Option permettant de désactiver ou de régler le volume sonore.
Affichage : 	Le volume sonore est prédéfini au niveau 2. Appuyez plusieurs fois sur le bouton  pour régler le volume ou pour désactiver le son. Si le son est désactivé, aucun signal sonore ne retentira à la fin du programme de lavage. Paramètres disponibles : L 01 = réglage du son silencieux L 02 = réglage du son moyen L 03 = réglage du son fort L 00 = son désactivé
	Afficher lumin Option permettant de régler la luminosité des symboles affichés à l'écran.
Affichage : 	La luminosité par défaut est réglée sur 100%. Appuyez sur  pour basculer entre l'éclairage complet (100%) et l'éclairage partiel (50%) de l'écran. Paramètres disponibles : L 01 = 100% luminosité L 02 = 50% luminosité



Dureté de l'eau

Option permettant de régler la dureté de l'eau.

Affichage :

3

La dureté de l'eau par défaut est réglée sur le niveau 2.

Appuyez sur le bouton pour sélectionner le niveau de dureté de l'eau.

Réglages disponibles :

L 01 = eau douce

L 02 = eau moyenne à dure

L 03 = eau dure



Réinit. usine

Permet de supprimer tous les paramètres et de rétablir les paramètres d'usine.

Affichage :

4

L'écran affiche **rES**. En appuyant brièvement sur , tous les réglages seront rétablis aux paramètres d'usine (vos réglages personnels et tous les programmes enregistrés seront supprimés).

L'appareil revient automatiquement à l'écran d'accueil.

Quitter :

Si vous ne souhaitez pas revenir à la page *Réinit. usine*, appuyez sur pour quitter.



Aperçu des trois dernières erreurs

Option permettant de consulter les dernières erreurs relevées par le lave-linge.

Affichage :

5

Appuyez sur pour faire défiler les dernières erreurs. Le code d'erreur s'affichera, voir chapitre *DÉPANNAGE ET ENTRETIEN / Tableau des messages affichés*.



Nombre total de cycles

Option permettant de consulter la liste des cycles effectués par l'appareil.

Affichage :

6

Appuyez sur pour afficher le nombre de cycles effectués.

8. NETTOYAGE ET ENTRETIEN

Ce chapitre décrit comment :

- nettoyer l'extérieur du lave-linge,
- nettoyer le distributeur de détergent,
- nettoyer le raccord d'arrivée d'eau et le joint de porte,
- nettoyer le filtre de la pompe.



RISQUE DE CHOC ÉLECTRIQUE !

Débranchez toujours le lave-linge de la prise secteur avant de le nettoyer.

8.1 Nettoyage de l'extérieur du lave-linge



ATTENTION !

Risque de chocs électriques.

Même lorsque le lave-linge est éteint, il reste sous tension pendant un certain temps. Débranchez toujours le cordon d'alimentation avant de procéder au nettoyage ou à l'entretien.



ATTENTION !

Les dommages pouvant être causés par l'eau.

Ne nettoyez pas le lave-linge avec un jet d'eau, car l'eau pourrait s'infiltrer dans l'appareil et endommager ses composants.



ATTENTION !

Dommages pouvant être causés par les produits nettoyants.

N'utilisez pas de solvants ni de nettoyeurs qui pourraient endommager la machine (respectez les instructions et mises en garde du fabricant des détergents).

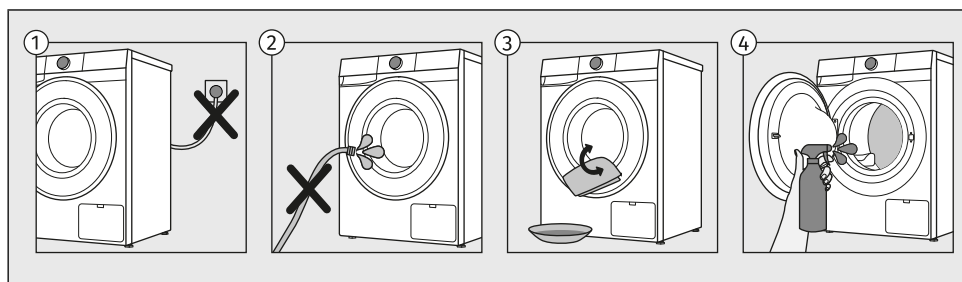

- 1 Débranchez toujours le lave-linge de la prise secteur avant de le nettoyer.
- 2 Ne nettoyez pas le lave-linge au jet d'eau!
- 3 Nettoyez la carrosserie et l'afficheur du lave-linge avec un chiffon doux en coton humidifié à l'eau.
- 4 Nettoyez le tambour à l'aide d'un chiffon doux et d'un produit nettoyant adapté.

8.2 Nettoyage du tiroir à produits lessiviels

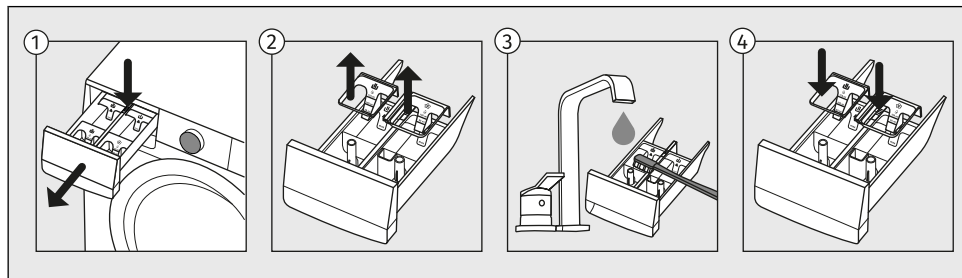

- 1 Pour enlever le tiroir à produits de son logement, appuyez sur la petite languette.
- 2 Nettoyez le tiroir à produits sous l'eau courante avec une brosse, puis séchez-le. Enlevez aussi les résidus de lessive qui se trouvent au fond de son logement.
- 3 Si nécessaire, enlevez le capuchon du tube-siphon et nettoyez-le. Utilisez un cure-dent ou un objet fin similaire pour nettoyer le trou situé au fond du compartiment.
- 4 Rincez le capuchon du tube-siphon sous l'eau courante et remettez-le en place. Réinstallez la partie supérieure amovible sur le tiroir de dosage et fermez le tiroir.



INFORMATION

Ne nettoyez pas le tiroir à produits dans un lave-vaisselle.

8.3 Nettoyage du filtre d'arrivée d'eau, du logement du tiroir à produits lessiviels et du soufflet du hublot

Pour éviter l'accumulation de calcaire et de résidus dans les éléments du lave-linge en contact avec l'eau, le détergent ou l'adoucissant, il est recommandé de nettoyer ces parties à plusieurs reprises. Ceci permet de prolonger la durée de vie du lave-linge et d'augmenter son efficacité. Voir le chapitre ci-dessous.

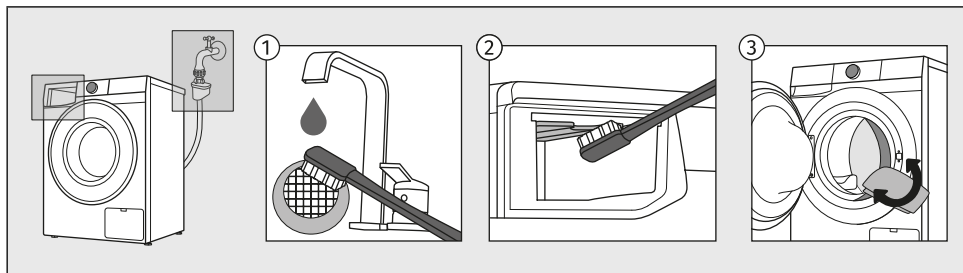

- 1 Coupez l'alimentation en eau, dévissez le tuyau d'arrivée d'eau et nettoyez le filet situé au niveau du raccord du tuyau.
- 2 Retirez le bac à détergent et nettoyez toute la zone de rinçage du lave-linge, en particulier les buses situées sur la partie supérieure du compartiment de rinçage, à l'aide d'une brosse.
- 3 Après chaque lavage, essuyez le joint de porte en caoutchouc et retirez tout objet qui aurait pu s'y coincer afin de prolonger sa durée de vie.

8.4 Nettoyage du filtre de la pompe



INFORMATION

Un peu d'eau peut s'écouler pendant le nettoyage. Il est donc recommandé d'étaler une serviette sur le sol.

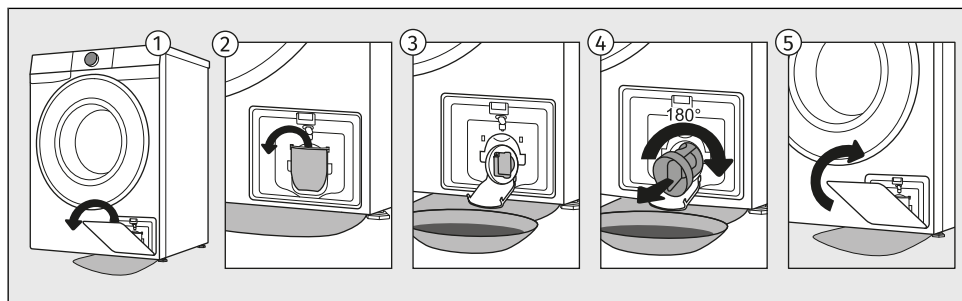

- 1 Ouvrez le couvercle du filtre et retirez-le du boîtier de l'appareil.
- 2 Ouvrez l'entonnoir de sortie d'eau avant de nettoyer le filtre de la pompe. Tournez le filtre de la pompe avec précaution dans le sens contraire des aiguilles d'une montre. Retirez le filtre de la pompe pour permettre à l'eau de s'écouler lentement.
- 3 Nettoyez soigneusement le filtre de la pompe sous l'eau courante.
- 4 Enlevez tous les objets et impuretés qui sont dans le logement du filtre et sur les pales. Réinsérez le filtre de la pompe et vissez-le dans le sens des aiguilles d'une montre. Pour assurer une bonne étanchéité, la surface du joint doit être très propre.
- 5 Réinsérez le couvercle du filtre dans le boîtier de l'appareil.



INFORMATION

Nous vous recommandons de nettoyer régulièrement le filtre de la pompe une fois par mois. Si vous lavez du linge très pelucheux, très sale ou vieux, faites-le plus souvent.

9. DÉPANNAGE ET ENTRETIEN

Dans ce chapitre, vous trouverez des informations sur :

- comment réagir en cas de dysfonctionnements ou de problèmes pendant le lavage,
- les descriptions des avertissements, alertes et messages d'erreur affichés à l'écran,
- dans quels cas et comment contacter le service après-vente,
- comment procéder à une réclamation au titre de la garantie et ce que couvre la garantie,
- où commander des pièces de rechange.

9.1 Que faire en cas de problèmes ?

Le lave-linge contrôle automatiquement le fonctionnement de certaines fonctions pendant le cycle de lavage. Si une anomalie est détectée, celle-ci sera signalée par un message s'affichant (E:XX) à l'écran. Le lave-linge affiche l'erreur jusqu'à ce qu'il soit éteint. Les perturbations externes (par exemple, provenant du réseau électrique) peuvent entraîner divers messages d'erreur (voir le chapitre suivant).

Dans ce cas :

- Mettez l'appareil à l'arrêt et attendez quelques secondes.
- Remettez l'appareil en marche et relancez le programme de lavage.
- La plupart des erreurs survenant pendant le fonctionnement peuvent être résolues par l'utilisateur (voir le chapitre suivant).
- Si l'erreur se reproduit, contactez le service après-vente agréé.
- Les réparations doivent être réalisées exclusivement par un professionnel qualifié.



INFORMATION

Bruits et vibrations – vérifiez que l'appareil a été mis à niveau à l'aide des pieds réglables et que les contre-écrous sont bien serrés.

L'UKS - contrôle antibalourd

La mauvaise répartition des vêtements ou la formation d'une boule de linge dans le tambour peut entraîner certains inconvénients, tels que vibrations et fonctionnement bruyant. L'appareil détecte ces problèmes et active l'UKS* (* contrôle antibalourd).

Les petites charge (par exemple une serviette, un pull, un peignoir) ou les vêtements composés de matières présentant des propriétés particulières ne peuvent pas être répartis régulièrement dans le tambour du lave-linge (pantoufles, grandes pièces, etc.). L'appareil essaie donc à plusieurs reprises de mieux répartir le linge, ce qui a pour conséquence de rallonger la durée du programme. Dans les cas extrêmes où les conditions sont particulièrement défavorables, le programme peut se terminer sans essorage.



L'UKS* (* contrôle antibalourd) permet un fonctionnement stable et prolonge la durée de vie utile de l'appareil.

Toutes les erreurs susceptibles d'apparaître sur l'interface utilisateur sont répertoriées ci-dessous.

9.2 Tableau des messages affichés

Les alarmes/informations pour l'utilisateur suivantes peuvent s'afficher :

INFORMATIONS

AC	Anti plis La fonction que vous avez sélectionnée dans le cadre du programme de lavage est activée et en cours d'exécution Les symboles Anti plis et End s'affichent alternativement à l'écran. Pour arrêter la fonction <i>Anti plis</i> appuyez sur le bouton <i>Départ/Pause</i> MARCHE/ARRÊT.
	Le lave-linge est en veille, prêt à continuer le programme À l'écran, le temps restant jusqu'à la fin du cycle de lavage et la touche <i>Départ/Pause</i> clignotent. Pour reprendre le programme de lavage, appuyez sur la touche <i>Départ/Pause</i> .
	Préparation au déverrouillage du hublot Les voyants vont clignoter à l'écran. Attendez que le processus s'achève. Si l'erreur ne réapparaît pas quand le processus est terminé, vous pouvez lancer un nouveau programme. La vidange est en cours. Attendez que la porte se déverrouille.
	Affichage du nombre de cycles de lavage terminés Les informations relatives au nombre de cycles de lavage effectués s'affichent à l'écran pendant 3 secondes si vous débranchez le cordon d'alimentation de la prise électrique (après avoir placé le sélecteur en position <i>Off</i>), attendez 10 quelques secondes, puis rebranchez le cordon d'alimentation. Après 3 secondes, l'appareil passe en mode veille. Le nombre de cycles effectués est également affiché dans le menu des réglages utilisateur. Voir chapitre <i>RÉGLAGES ET CONFIGURATIONS DE L'APPAREIL / Menu Réglages utilisateur / Nombre total de cycles</i> .

AVERTISSEMENTS

CLF	Alarme système de vidange Affichage d'avertissement CLF . Lorsque le programme de lavage est terminé, les caractères CLF et le mot End apparaissent alternativement sur l'afficheur. Alarme sur un débit d'eau trop faible lors du pompage. Vérifiez: <ul style="list-style-type: none">• si le filtre de la pompe est propre,• si le flexible de vidange est bouché,• si l'évacuation est obstruée,• le tuyau de vidange est placé en dessous de la hauteur maximale et au-dessus de la hauteur minimale (voir chapitre <i>INSTALLATION ET RACCORDEMENT / Installation sécurisée du flexible de vidange</i>).
------------	-----------------------------------------------------------------------------------------------------------------------------------------------------------------------------------------------------------------------------------------------------------------------------------------------------------------------------------------------------------------------------------------------------------------------------------------------------------------------------------------------------------------------------------------------------------------------------------------------------------------------------------------------------------------------------------------------

CLn	<p>Avertissement système indiquant d'exécuter le <i>Nettoyage tambour</i></p> <p>Lorsque le programme de lavage est terminé, les caractères CLn et le mot End apparaissent alternativement sur l'afficheur.</p> <p>En cas CLn d'avertissement affiché à l'écran après le cycle de lavage, procédez comme suit :</p> <ul style="list-style-type: none"> • nettoyez le récipient doseur, • nettoyez le tuyau d'alimentation en eau, le distributeur de détergent et le joint en caoutchouc de la porte, • nettoyez le filtre de la pompe (voir chapitre <i>NETTOYAGE ET ENTRETIEN</i>) et • lancez le programme d'autonettoyage du tambour <i>Nettoyage tambour</i> (voir chapitre <i>Programmes disponibles depuis le panneau avant</i>). <p>Ce programme d'autonettoyage permet de nettoyer le tambour et d'éliminer les résidus de détergent et les bactéries. Le tambour doit être vide. N'ajoutez pas de détergent ou d'adoucissant ! Pour un détartrage efficace, vous pouvez ajouter du vinaigre d'alcool (environ 2 dl) ou du bicarbonate de soude (1 cuillère à soupe ou 15 g). Nous vous recommandons d'utiliser ce programme au moins une fois par mois ou chaque fois que l'avertissement s'affiche CLn.</p>
FD	<p>Avertissement du système qui a détecté une quantité de mousse excessive pendant le programme de lavage</p> <p>Lorsque le programme de lavage est terminé, les caractères FD et le mot End apparaissent alternativement sur l'afficheur.</p> <p>En cas de quantité de mousse excessive dans la machine à laver ou de fuite de mousse à travers le plateau du distributeur de lessive, le linge lavé doit être rincé en abondance avec une grande quantité d'eau. Choisissez un programme de lavage, mais n'ajoutez pas de lessive.</p> <ul style="list-style-type: none"> • Nous vous recommandons de choisir le programme <i>Rinçage & Assoupl.</i>. • Diminuez la quantité de lessive ajoutée.
PF	<p>Avertissement de coupure de courant (PF)</p> <p>Le système a détecté une panne d'alimentation électrique alors que le programme de lavage était en cours d'exécution, ce qui a affecté les fonctions du programme de lavage.</p>
PF/End	<p>Avertissement de coupure d'alimentation (PF/End) (Panne de courant)</p> <p>À la fin du cycle de lavage, End et PF s'affichent alternativement à l'écran. Cela permet d'informer l'utilisateur d'une coupure de courant et de ses conséquences sur l'exécution du programme de lavage. Le programme de lavage reprend au point où il a été interrompu, jusqu'à son terme.</p>
ULo	<p>Avertissement – U:Lo (tension inférieure à 180 V)</p> <p>Une chute prolongée de tension inférieure à 180 V a été détectée, ce qui peut affecter le fonctionnement de la machine à laver.</p> <p>Vérifiez le réseau d'alimentation électrique auquel votre machine à laver est raccordée. Ni l'afficheur, ni aucune des touches ne répondent.</p> <p>Débranchez le câble d'alimentation de la prise secteur. Vérifiez si la tension d'alimentation convient à la machine à laver (220-240 V), puis branchez le cordon secteur dans la prise et allumez la machine à laver.</p>

UHi	<p>Avertissement – U:Hi (tension supérieure à 260 V)</p> <p>Une surtension prolongée de plus de 260 V a été détectée, ce qui peut affecter le fonctionnement de la machine à laver. Vérifiez le réseau d'alimentation électrique auquel votre machine à laver est branchée.</p> <p>Vérifiez le réseau d'alimentation électrique auquel votre machine à laver est raccordée.</p>
------------	----------------------------------------------------------------------------------------------------------------------------------------------------------------------------------------------------------------------------------------------------------------------------------------------------------------------------------------------------------------------------------------

Toutes les erreurs susceptibles d'apparaître sur l'interface utilisateur sont répertoriées ci-dessous.

DYSFONCTIONNEMENTS GÉNÉRAUX

Er 00	<p>Réglages incorrects</p> <p>Relancez le programme.</p>
Er 01	<p>Erreur de la sonde de température</p> <p>L'eau admise dans la machine est trop froide. Relancez le programme de lavage.</p>
Er 02 dor	<p>Erreur verrouillage du hublot</p> <p>Vérifiez si le hublot du lave-linge est fermé.</p> <p>Si vous entendez un signal sonore après avoir appuyé sur le bouton <i>Départ/Pause</i>, cela signifie que le hublot du lave-linge n'est pas fermé. Fermez le hublot du lave-linge. Débranchez le cordon secteur, puis rebranchez-le et remettez la machine en marche.</p>

DÉFAUTS LIÉS À L'EAU

Er 03	<p>Erreur admission d'eau</p> <p>Vérifiez les points suivants:</p> <ul style="list-style-type: none"> • la conformité de la hauteur du système de vidange, • si le tuyau de vidange est bien fixé au boîtier du lave-linge, • si le robinet d'arrivée d'eau est ouvert, • que le filtre du tuyau d'arrivée et de la vanne d'eau est bien propre, • si le flexible d'alimentation en eau est déformé (tordu, obstrué, etc.), • si la pression de l'eau admise est entre 0,05 et 1 MPa (0,5–10 bar), • min. 10 l d'eau devrait s'écouler d'un robinet entièrement ouvert en 60 secondes, <p>Appuyez ensuite sur la touche <i>Départ/Pause</i> pour continuer le programme.</p>
Er 06	<p>Erreur sur le chauffage</p> <p>Relancez le programme.</p>
Er 07	<p>Erreur vidange</p> <p>Vérifiez les points suivants:</p> <ul style="list-style-type: none"> • si le filtre de la pompe est propre, • si le flexible de vidange est bouché, • si l'évacuation est obstruée, • le tuyau d'évacuation est placé entre la hauteur maximale et la hauteur minimale (voir chapitre <i>INSTALLATION ET RACCORDEMENT / Installation sécurisée du flexible de vidange</i>), • que la turbine de la pompe n'est pas bloquée (la turbine doit pouvoir tourner librement) ; <p>appuyez ensuite sur la touche <i>Départ/Pause</i>.</p>





	<p>Quantité de lessive excessive Trop de lessive peut provoquer une mousse excessive dans le tambour. Voir la description pour Fd.</p>
Er 09	<p>Fuite d'eau détectée dans la zone de la machine à laver Éteignez la machine à laver et rallumez-la. Inspectez l'extérieur de l'appareil. Si vous n'observez aucune fuite, vous pouvez continuer à utiliser la machine à laver.</p>
Er 10	<p>Erreur capteur de niveau d'eau Débranchez le cordon d'alimentation du secteur, attendez 1 min, puis rebranchez-le et allumez le lave-linge. Purgez l'air de l'appareil. Pour ce faire, vidangez et nettoyez le filtre du lave-linge ainsi que le siphon mural.</p>
Er 11	<p>Débordement Si l'eau dans la cuve dépasse un certain niveau et si l'afficheur signale une erreur, le programme sera interrompu et l'eau vidangée. Relancez le programme. Si l'erreur persiste, contactez le service après-vente. Relancez le programme. Si l'eau dans le tambour dépasse un certain niveau et si l'afficheur signale une erreur, mais que l'eau continue d'arriver dans la machine, fermez le robinet et contactez le service après-vente. Quantité de lessive excessive Trop de lessive peut provoquer une mousse excessive dans le tambour. Voir la description pour Fd.</p>

DYSFONCTIONNEMENTS DE L'ALIMENTATION ÉLECTRIQUE

Er 12.01	<p>Courant de phase dépassé Le lave-linge a détecté un courant de phase dépassé dans l'une des phases et a arrêté le fonctionnement. Débranchez le lave-linge de l'alimentation électrique (débranchez le cordon d'alimentation) et attendez 1 minute. Pendant ce temps, assurez-vous que le tambour n'est pas surchargé ou mal réparti ; si nécessaire, réorganisez le linge ou retirez-en une partie. Reconnectez l'appareil et redémarrez le programme.</p>
Er 12.4	<p>Courant de phase dépassé – fonctionnement désactivé Débranchez le lave-linge de l'alimentation électrique (débranchez le cordon d'alimentation) et attendez 1 minute. Reconnectez l'appareil et redémarrez le programme.</p>
Er 12.5	<p>Rotor bloqué Le moteur ne peut pas tourner, ce qui empêche le programme de fonctionner normalement. Arrêtez le lave-linge et vérifiez si le tambour est bloqué mécaniquement (présence d'un objet dans le tambour, d'un vêtement coincé, etc.). Retirez la cause de l'obstruction. Rallumez l'appareil et lancez le programme. Si l'erreur se reproduit, il se peut que le moteur ou l'entraînement soit défectueux.</p>

Er 12.8	<p>Erreur de communication électronique dans le lave-linge</p> <p>Débranchez le lave-linge de l'alimentation électrique (débranchez le cordon d'alimentation) et attendez 1 minute. Reconnectez l'appareil et redémarrez le programme.</p>
Er 12.12	<p>Version du logiciel incorrecte</p> <p>Le lave-linge a détecté une incompatibilité ou une version logicielle non valide dans l'un des modules. Débranchez le lave-linge de l'alimentation électrique (débranchez le cordon d'alimentation) et attendez 1 min. Reconnectez l'appareil et redémarrez le programme. Une mise à jour ou une réinstallation du logiciel est requise.</p>
Er 12.17	<p>Le moteur n'est pas connecté</p> <p>Le lave-linge ne détecte pas de connexion entre le moteur et le module de commande. Débranchez le lave-linge de l'alimentation électrique (débranchez le cordon d'alimentation) et attendez 1 minute. Reconnectez l'appareil et redémarrez le programme. Si l'erreur se reproduit, la connexion au moteur est probablement défectueuse.</p>
Er 13.3	<p>Charge détectée pendant le programme (<i>Nettoyage tambour</i>)</p> <p>Débranchez le lave-linge de l'alimentation électrique (débranchez le cordon d'alimentation) et attendez 1 minute. Pendant ce temps, retirez tous les articles du tambour. Reconnectez l'appareil et redémarrez le programme.</p>
Er 22	<p>Erreur verrouillage du hublot</p> <p>La porte ne peut pas être verrouillée. Le mécanisme de verrouillage de la porte ne fonctionne pas correctement, l'appareil ne peut donc pas démarrer le programme. Vérifiez que la porte est bien fermée et que le mécanisme de verrouillage n'est pas bloqué. Débranchez le lave-linge de l'alimentation électrique (débranchez le cordon d'alimentation) et attendez 1 minute. Reconnectez l'appareil et redémarrez le programme. Si l'erreur se reproduit, le mécanisme de verrouillage de la porte ou l'interrupteur de la porte sont peut-être défectueux.</p>
Er 23	<p>Erreur lors du déverrouillage du hublot</p> <p>Le hublot est fermé et ne peut pas se déverrouiller. Débranchez le cordon d'alimentation du secteur, attendez 1 min, puis rebranchez-le et allumez le lave-linge.</p>

DÉFAUTS DE CONNECTIVITÉ

	<p>L'appareil ne peut pas être commandé à distance</p> <p>La télécommande de l'appareil n'est pas activée ou configurée. Vérifiez si le symbole  Wi-Fi sur l'appareil est allumé, puis placez le sélecteur en position Commande à distance .</p>
	<p>L'appareil ne se connecte pas au réseau Wi-Fi.</p> <p>L'appareil ne trouve pas votre réseau Wi-Fi. Vérifiez si 2.4 GHz le réseau est activé sur votre routeur et si le Wi-Fi signal au niveau de l'appareil est suffisamment puissant.</p>

Si vous ne parvenez pas à résoudre le problème après avoir suivi les conseils ci-dessus, contactez le service après-vente agréé.



INFORMATION

Dans les États membres de l'Union européenne, ainsi qu'en Islande, au Liechtenstein et en Norvège, les consommateurs ont le droit de choisir librement un réparateur agréé ou indépendant. Toutefois, si le consommateur choisit un réparateur indépendant, le distributeur ou le fabricant décline toute responsabilité quant aux risques potentiels liés à la sécurité du produit ou aux violations des droits de propriété intellectuelle résultant des interventions effectuées par ce dernier. Le distributeur ou le fabricant décline également toute responsabilité quant à l'éventuelle perte des droits à la garantie résultant de réparations mal effectuées, pour des raisons objectives ou légitimes.

9.3 Service après-vente

Lorsque vous contactez le service après-vente, veuillez mentionner le type, le code / ID, le numéro de modèle et le numéro de série de votre lave-linge.

Le type, le code, le modèle et le numéro de série du lave-linge se trouvent sur la plaque signalétique (type) située sur la face intérieure de la porte du lave-linge.



ATTENTION !

En cas de réparation, utilisez exclusivement des pièces détachées certifiées par des fabricants agréés.



ATTENTION !

Les réparations ou réclamations résultant d'un raccordement ou d'une utilisation non conforme du lave-linge ne sont pas couvertes par la garantie. Dans ce cas, les frais de l'intervention seront à la charge de l'utilisateur.

9.4 Garantie



INFORMATION

La garantie ne s'applique pas aux consommables, aux décolorations ou modifications mineures de la couleur, à l'augmentation du bruit qui résulte de l'âge de l'appareil et n'a pas de conséquence sur son fonctionnement, ainsi qu'aux défauts esthétiques qui n'affectent pas les fonctionnalités ou la sûreté de l'appareil.

La garantie ne couvre pas les dysfonctionnements dus aux perturbations de l'environnement (foudre, défaillances de l'installation électrique, catastrophes naturelles, etc.).



INFORMATION

Signalez tout dysfonctionnement à votre centre d'appels local ou à une adresse Internet ; toutes les informations se trouvent dans la déclaration de garantie ci-jointe. Les coordonnées de votre centre de service agréé sont disponibles dans la déclaration de garantie fournie avec l'appareil et sur le site Web en scannant le code QR figurant sur la plaque signalétique.



INFORMATION

Certains défauts mineurs décrits dans le chapitre *DÉPANNAGE ET ENTRETIEN / Tableau des messages affichés* peuvent être réparés par l'utilisateur lui-même en suivant les instructions, sans risque pour sa sécurité et sans affecter les conditions de garantie.

9.5 Pièces de rechange



INFORMATION

Les pièces de rechange nécessaires au bon fonctionnement de votre lave-linge seront disponibles pendant 10 ans. Pendant cette période, des pièces de rechange d'origine seront disponibles pour assurer le bon fonctionnement de votre appareil.

Une liste des pièces de rechange et des conseils de réparation conformes à la directive européenne en vigueur sur l'écoconception sont disponibles en numérisant le code QR situé à l'intérieur de la porte du lave-linge ou via le lien suivant : <https://aid.connectlife.io>.

10. CONSEILS DE LAVAGE POUR UNE UTILISATION ÉCONOMIQUE

Dans ce chapitre, vous trouverez des conseils sur :

- comment obtenir des résultats de lavage optimaux et comment utiliser les lessives et les adoucissants,
- l'élimination du calcaire pour prolonger la durée de vie de votre lave-linge,
- l'élimination des taches avant le lavage du linge,
- le choix des détergents.

10.1 Conseils pour des résultats de lavage optimaux

Lavez séparément vos nouveaux vêtements de couleur.

Lavez le linge très sale par petites quantités et augmentez la dose de lessive en poudre, ou sélectionnez le pré-lavage.

Pour le linge peu sale, choisissez un programme court à température modérée, sans pré-lavage (par exemple *Rapide 14'*).

Appliquez un détacheur avant-lavage sur les taches rebelles.

Les produits blanchissants à base de chlore (eau de Javel) ne sont pas recommandés car ils peuvent endommager le thermoplongeur.

Pour éviter une surconsommation d'énergie et obtenir de meilleures performances de lavage, nous recommandons d'éviter de laver de très petites quantités de linge.

Vous pouvez économiser de l'énergie et de l'eau en remplissant le lave-linge à la capacité spécifiée par le fabricant pour chaque programme.



INFORMATION

Les informations suivantes sont accessibles via le code QR AUID figurant sur la plaque signalétique (voir chapitre *DESCRIPTION DU LAVE-LINGE / Données techniques*) :

- capacité nominale en kg ;
- durée du programme en heures et minutes ;
- consommation d'énergie en kWh par cycle ;
- consommation d'eau ;
- température maximale atteinte dans le tambour du lave-linge ;
- taux d'humidité résiduelle après le cycle de lavage et la vitesse d'essorage.

Si le linge est essoré à grande vitesse, il contient moins d'humidité ; le séchage en machine sera donc plus rapide et plus économique.

Avant de charger le linge dans le tambour, secouez-le.

Détergents



INFORMATION

Les lessives pourvues de l'écolabel européen sont les moins nocives pour l'environnement.

Dosez la lessive selon les conseils de son fabricant. La quantité à utiliser en fonction du poids du linge et de la dureté de l'eau est indiquée sur l'emballage.

Pour doser correctement les détergents, en particulier liquides, utilisez les accessoires fournis par le fabricant du détergent.



INFORMATION

Nous vous recommandons d'ajouter la lessive en poudre juste avant le départ du programme. Si vous l'a versé avant, veillez à ce que le compartiment du tiroir à produits soit parfaitement sec, sinon la poudre va s'agglomérer avant le démarrage du lavage.

Employez uniquement des lessives destinées au lavage en machine.

Nous vous conseillons de diluer les assouplissants trop épais pour éviter qu'ils obstruent l'ouverture du tiroir à produits.

Les lessives liquides sont prévues uniquement pour le lavage sans prélavage.

Vous pouvez utiliser tous les détergents modernes destinés aux lave-linge ménagers. L'emballage du détergent contient des instructions d'utilisation et de dosage, qui s'appliquent à la quantité maximale de remplissage.

Le dosage du détergent dépend :

- du degré de salissure du linge ;
- de la quantité de linge et
- de la dureté de l'eau.

Dureté de l'eau	Degrés de dureté de l'eau			
	°dH (°N)	m mol/l	°fH (°F)	p.p.m.
1 - douce	< 8,4	< 1,5	< 15	< 150
2 - normale	8,4-14	1,5-2,5	15-25	150-250
3 - dure	> 14	> 2,5	> 25	> 250



INFORMATION

Informez-vous de la dureté de l'eau auprès de votre compagnie de distribution ou de votre mairie.

Adoucissants



INFORMATION

Versez l'assouplissant dans le tiroir à produits lessiviels, dans le compartiment repéré par le symbole . Respectez les recommandations figurant sur l'emballage.



INFORMATION

Ne remplissez pas le compartiment destiné à l'assouplissant au-delà du niveau maximum indiqué, sinon l'assouplissant pénétrera trop tôt dans le tambour, ce qui conduira à un résultat de lavage médiocre.

10.2 Prévention et élimination du calcaire

Si vous lavez à basse température et/ou avec des détergent liquides, des micro-organismes et des odeurs désagréables peuvent se développer dans le lave-linge. Après chaque lavage, laissez la porte du lave-linge ouverte pour permettre à l'appareil de sécher. Si vous constatez une odeur désagréable, exécutez le programme de nettoyage *Nettoyage tambour*.

Pour prévenir et éliminer les dépôts de calcaire, n'utilisez que des agents dotés d'une protection anticorrosion supplémentaire. Respectez les instructions du fabricant du produit de nettoyage. Pour éliminer les dépôts de calcaire, nous vous recommandons de lancer le programme *Nettoyage tambour*. Ajoutez du vinaigre d'alcool (2 dl).

Si l'eau distribuée dans votre région a une dureté supérieure à 14 degrés dH, il est indispensable d'utiliser un adoucissant anticalcaire. Les avaries des thermoplongeurs résultant de la non utilisation de produit anticalcaire ne sont pas couvertes par la garantie. Informez-vous de la dureté de l'eau auprès de votre compagnie de distribution ou de votre mairie.

10.3 Conseils de détachage

Avant d'employer des détachants spécifiques, essayez d'enlever les taches superficielles avec des méthodes naturelles qui ne nuisent pas à l'environnement.

Mais il faut agir vite ! Absorbent la tache avec du buvard ou un mouchoir en papier, puis rincez à l'eau froide (ou tiède), mais jamais à l'eau chaude !

Si vous utilisez des agents de blanchiment ou des détachants, il existe un risque de corrosion ou de décoloration.



ATTENTION !

Afin de protéger l'environnement, nous vous mettons en garde contre les produits chimiques puissants.

Taches	Détachage
Boue	Quand la tache est sèche, grattez-la avant de laver le vêtement en machine. Si elle est incrustée, imbiblez-la avec un détachant avant lavage contenant des enzymes. Si la tache est superficielle, enlevez-la avec de la lessive liquide ou en poudre et de l'eau avant de laver le vêtement en machine.
Antitranspirant	Avant de laver en machine, étalez de la lessive liquide sur le vêtement. Appliquez un détachant sur toutes les taches résistantes ou utilisez pour le lavage. un agent blanchissant à base d'oxygène.
Thé	Laissez tremper le linge ou rincez-le à l'eau froide, puis appliquez un détachant si nécessaire.
Chocolat	Laissez tremper le linge dans de l'eau tiède savonneuse, puis appliquez du jus de citron et rincez.
Encre	Avant de laver en machine, appliquez un détachant sur la tache. Vous pouvez aussi utiliser de l'alcool dénaturé. Tournez le vêtement à l'envers et placez un mouchoir en papier sous la tache. Appliquez l'alcool sur l'envers. Pour finir, rincez le vêtement à fond.
Stylo-feutre	Diluez un peu d'amidon dans de l'eau et appliquez sur la tache. Quand l'amidon est sec, frottez-le avec une brosse, puis lavez le vêtement en machine.
Vêtements pour bébés (urine, boue, taches alimentaires)	Avant de laver en machine, laissez tremper les taches dans de l'eau tiède pendant au moins une demie-heure. Pour éliminer plus facilement les taches, ajoutez du détachant aux enzymes.
Herbe	Avant de laver en machine, laissez tremper le linge dans du détachant aux enzymes. Les taches d'herbe s'enlèvent aussi avec du jus de citron ou du vinaigre blanc dilué (trempage une heure environ).
Œuf	Faites tremper le vêtement dans du détachant aux enzymes. Vous pouvez aussi le laisser tremper dans de l'eau froide 30 minutes au moins, ou plusieurs heures si la tache est tenace. Lavez ensuite en machine.
Café	Laissez tremper le vêtement dans de l'eau salée. Si la tache est ancienne, imbiblez-la d'un mélange de glycérine, ammoniacale et alcool.
Cirage	Appliquez de l'huile de table sur la tache, puis rincez.
Sang	Tache fraîche : rincez le vêtement à l'eau froide puis lavez-le en machine.

Taches	Détachage
	Tache desséchée : laissez tremper le vêtement dans du détachant aux enzymes. Lavez-le ensuite en machine. Si la tache n'a pas disparu, essayez de l'enlever avec un produit blanchissant adapté à votre vêtement.
Colle, chewing-gum	Placez le vêtement dans un sac en plastique et mettez-le dans le congélateur jusqu'à ce que la tache durcisse, puis grattez-la avec un couteau rond. Ensuite, imbitez la tache avec un détachant avant lavage puis rincez à fond. Lavez enfin en machine comme d'habitude.
Maquillage	Appliquez un détachant avant lavage, puis lavez en machine.
Beurre	Avant de laver en machine, appliquez un détachant. Rincez ensuite à l'eau aussi chaude que les fibres textiles peuvent supporter.
Lait	Laissez tremper le vêtement dans du détachant aux enzymes pendant 30 minutes au moins, ou quelques heures si la tache est desséchée. Lavez ensuite en machine.
Jus de fruit	Appliquez du sel et un peu d'eau sur la tache. Attendez que la mixture fasse son effet puis rincez. Vous pouvez aussi appliquer du bicarbonate de soude, du vinaigre blanc ou du jus de citron avant de laver en machine. Si les taches sont anciennes, appliquez de la glycérine puis rincez à l'eau froide au bout de 20 minutes et lavez en machine.
Vin	Laissez tremper le linge dans l'eau froide pendant 30 minutes au moins. Vous pouvez aussi appliquer un détachant. Lavez ensuite en machine.
Cire	Mettez le vêtement dans le congélateur jusqu'à ce que la tache durcisse, puis grattez-la. Pour enlever la cire restante, placez un mouchoir en papier sous la tache et repassez au fer chaud jusqu'à ce que le papier ait absorbé la cire.
Transpiration	Avant de laver en machine, imbitez la tache de lessive liquide en la faisant bien pénétrer.

11. INDICATEURS DE CONSOMMATION



INFORMATION

Les informations fournies sont conformes à la norme européenne 2019/2023. Sauf pour le programme Eco 40-60, les valeurs indiquées ont été déterminées conformément à la norme EN60456 en vigueur.

Explication des symboles utilisés ci-dessous :			
	Classe d'efficacité énergétique		Consommation d'eau (L par cycle) ⁽¹⁾
	Température de lavage (°C)		Température maximale (°C) 5 min ⁽¹⁾
	Capacité nominale (kg)		Tenue d'humidité résiduelle (%) ⁽¹⁾
	Durée du programme (h:min) ⁽¹⁾		Vitesse d'essorage (tr/min) ⁽¹⁾
	Consommation d'énergie (kWh par cycle) ⁽¹⁾		

54 cm / 9 kg:									
Programme		°C							
i Éco 40-60	A	40-60	9 kg	03:30	0,800	61	31	53	1320
			4,5 kg	02:50	0,230	48	22		1400
			2,5 kg	02:35	0,200	25	24		1400
ii Cotton White Coton Blanc		20	9 kg	03:46	0,31	96	20	54	1400
Cotton White Coton Blanc		40	9 kg	04:48	1,42	98	42	54	1400
iii Cotton White Coton Blanc		60	9 kg	04:28	2,21	108	62	54	1400
iv Mix/Synthetic Mixte		30	3,5 kg	02:45	0,52	57	32	31	1200
v Speed 14' Rapide 14'		30	1 kg	00:14	0,10	16	30	63	1000
vi Cotton White Coton Blanc		90	9 kg	04:28	3,16	113	80	54	1400

- i le programme « eco 40-60 » à la capacité nominale, à la moitié de la capacité nominale et à un quart de la capacité nominale;
- ii le programme à 20 °C à la capacité nominale pour ce programme;
- iii un programme coton à une température nominale supérieure ou égale à 60 °C (s'il existe) à la capacité nominale pour ce programme;
- iv un programme pour des textiles autres que le coton ou pour des textiles mélangés (s'il existe) à la capacité nominale pour ce programme;
- v un programme pour le lavage rapide du linge légèrement sale (s'il existe) à la capacité nominale pour ce programme;

- vi un programme pour des textiles très sales (s'il existe) à la capacité nominale pour ce programme;*
- (1) En raison de l'influence de la pression, de la dureté et de la température d'entrée de l'eau, du type, de la quantité et du degré de salissure du linge, de la lessive utilisée, de l'alimentation électrique et des fonctions sélectionnées, les valeurs réelles peuvent différer des valeurs spécifiées.*
 - (2) Programme d'essai à l'eau froide (15 °C) conformément à la directive européenne sur l'écoconception et au règlement européen sur l'étiquetage énergétique.*
 - (3) Le type, le code, le modèle et le numéro de série du lave-linge se trouvent sur la plaque signalétique (type) située sur la face intérieure de la porte du lave-linge.*
- FL** Pleine charge (Full Load)
HL Demi-charge (Half Load)
QL Quart-charge (Quarter Load)

Hisense
life reimagined

PS26/46140 HSN en978259



978358-a3



Nous nous réservons le droit à toute modification ou erreur dans le mode d'emploi.