

FR

MANUEL DE FONCTIONNEMENT DE L'UTILISATEUR

gorenje



Merci infiniment d'avoir choisi notre produit.

- Veuillez installer et utiliser ce produit correctement. Ne l'utilisez pas pour du linge étiqueté ne convenant pas au lavage en machine.
- Les images présentées dans le manuel sont fournies à titre indicatif uniquement. L'apparence, l'impression et d'autres détails dépendent du produit réel.
- Nous privilégions l'innovation technologique. Pour améliorer ses performances globales, l'appareil est soumis à des modifications techniques sans préavis.
- Ce produit est destiné uniquement à un usage domestique.

Les symboles suivants utilisés dans ce manuel sont définis ci-dessous :

 Informations, conseils, astuces ou recommandations

 AVERTISSEMENT - Danger général

 AVERTISSEMENT - Danger relatif à une décharge électrique

 AVERTISSEMENT - Danger de surface chaude

 AVERTISSEMENT - Danger relatif à un incendie



Veillez lire attentivement ce manuel.

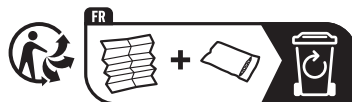

SOMMAIRE

4 CONSIGNES DE SÉCURITÉ 10 DESCRIPTION DU PRODUIT 11 Spécifications	PRÉSENTATION
12 INSTALLATION ET CONNEXION 12 Emballage/Conditionnement 14 Retrait des vis/tiges de transport 15 Emplacement d'installation 15 Pieds réglables 15 Espacement pour installation 16 Connexion à l'alimentation en eau 19 Connexion et sécurisation du tuyau d'évacuation d'eau 20 Raccordement au réseau électrique 21 Transport après installation 22 AVANT D'UTILISER L'APPAREIL POUR LA PREMIÈRE FOIS	PRÉPARATION AVANT LA PREMIÈRE UTILISATION
26 PROGRAMMES ET FONCTIONS 27 Tableau des programmes 29 Réglages et fonctions supplémentaires 33 Démarrer le programme 33 Fin du programme 34 INTERRUPTIONS ET MODIFICATIONS DU PROGRAMME 35 ENTRETIEN ET NETTOYAGE 35 Nettoyage du tiroir à lessive 36 Nettoyez le tuyau d'arrivée d'eau, le compartiment extérieur du tiroir à lessive et le joint de porte en caoutchouc 37 Nettoyage du filtre de la pompe 38 Nettoyage du filtre d'entrée 38 Nettoyer l'extérieur de votre machine à laver	ÉTAPES DE LAVAGE NETTOYAGE ET ENTRETIEN
39 DÉPANNAGE 42 CODES D'ERREUR ET DÉPANNAGE 43 ENTRETIEN 43 RECOMMANDATIONS D'UTILISATION 44 CONSEILS POUR ENLEVER LES TACHES 46 ÉLIMINATION 47 TABLEAU DE CONSOMMATION HABITUELLE	DÉPANNAGE DIVERS

CONSIGNES DE SÉCURITÉ



Veillez lire attentivement ce manuel avant d'utiliser l'appareil.

N'utilisez pas l'appareil sans comprendre ou lire ce manuel.

Ce manuel s'applique à plusieurs modèles. Par conséquent, il peut inclure des fonctionnalités non applicables à votre modèle.

Le non-respect des consignes ou une mauvaise utilisation peut endommager le linge ou l'équipement, ou entraîner des blessures corporelles. Veuillez conserver le manuel près de l'appareil pour un accès facile.

Cet appareil est destiné à être utilisé dans des applications domestiques et similaires telles que :

- les zones de cuisine réservées au personnel dans les magasins, les bureaux et autres environnements de travail ;
- les fermes ;
- par des clients dans des hôtels, des motels et d'autres environnements de type résidentiel ;
- environnements de type chambre d'hôtes ;
- zones à usage commun dans des immeubles ou dans des laveries.

Cet appareil est destiné à un usage domestique.

Si l'appareil est utilisé à des fins professionnelles, conformément à la carte de garantie jointe, ce produit ne sera pas couvert par la garantie. Cet appareil n'est pas prévu pour être utilisé par des personnes (y compris les enfants) dont les capacités physiques, sensorielles ou mentales sont réduites, ou des personnes dénuées d'expérience ou de connaissance, sauf si elles ont pu bénéficier, par l'intermédiaire d'une personne responsable de leur sécurité, d'une surveillance ou d'instructions préalables concernant l'utilisation de l'appareil.

Les enfants de moins de 3 ans doivent être tenus à l'écart à moins d'être surveillés en permanence.

Les enfants ne doivent pas jouer avec l'appareil. Le nettoyage et l'entretien par l'utilisateur ne doivent pas être effectués par des enfants sans surveillance.

La capacité maximale dans certains cycles pour les vêtements secs à utiliser est : (9kg)

La capacité maximale recommandée pour chaque programme peut varier. Pour des résultats optimaux, voir « TABLEAU DES PROGRAMMES ».

Pour raccorder l'appareil à l'alimentation en eau, assurez-vous d'utiliser le tuyau d'alimentation en eau fourni et les joints. La pression de l'eau doit être comprise entre 0,1 - 1 MPa (1-10 bar ; 1-10 kp/cm² ; 10-100 N/cm²). Utilisez toujours un nouveau tuyau d'alimentation en eau pour connecter l'appareil à l'alimentation en eau, ne réutilisez pas un ancien. Pour les appareils avec des ouvertures de ventilation dans la base, celles-ci ne doivent pas être obstruées par un tapis. Si le cordon d'alimentation est endommagé, il doit être remplacé par le fabricant, son agent d'entretien ou des personnes de même qualification afin d'éviter un danger.

SÉCURITÉ ÉLECTRIQUE

Cet appareil est conforme aux normes de sécurité pertinentes.

Avant de brancher l'appareil au réseau électrique, attendez au moins 2 heures jusqu'à ce qu'il atteigne la température ambiante.

Cet appareil doit être réparé par un centre d'entretien agréé, en utilisant uniquement des pièces de rechange approuvées par des fabricants agréés. Toute réparation ou entretien lié à la sécurité ou à la performance doit être effectué par des professionnels formés.

N'essayez pas de réparer l'appareil vous-même. Les réparations effectuées par du personnel non qualifié peuvent entraîner des blessures corporelles ou une erreur plus grave. Veuillez consulter votre centre de service local et toujours insister sur les pièces de rechange d'origine.

N'essayez pas d'utiliser l'appareil s'il est endommagé, défectueux, partiellement démonté ou s'il a des pièces manquantes ou endommagées, y compris des câbles ou des fiches endommagés.

Ne pliez pas excessivement le cordon d'alimentation et ne placez non plus des objets lourds dessus.

Ne nettoyez pas l'intérieur ou l'extérieur de l'appareil avec de l'eau pulvérisée.

En cas d'inondation, veuillez débrancher la prise d'alimentation et contacter le centre de service après-vente.

Les modèles dotés d'une fonction séchage permettent d'arrêter automatiquement le chauffage pour éviter la surchauffe. Le chauffage s'éteint automatiquement lorsque la température dépasse le seuil de sécurité et redémarre lorsque la température descend en deçà de celui-ci.

Ne connectez pas plusieurs prises de courant, rallonges ou adaptateurs doubles à l'appareil. Ne branchez pas l'appareil au réseau électrique à l'aide d'une rallonge.

Ne connectez pas l'appareil à une prise de courant destinée à un rasoir électrique ou à un sèche-cheveux.

Ne connectez pas l'appareil à une prise de courant destinée aux petites charges.

Avant de connecter l'appareil à l'alimentation électrique, assurez-vous que la tension électrique spécifiée sur la plaque signalétique correspond à celle de votre prise.

La prise de courant doit être solidement mise à la terre et l'alimentation en eau dégagée.

Ne connectez pas l'appareil au réseau électrique à l'aide d'un appareil de commutation externe tel qu'une minuterie de programme, ni ne le connectez au secteur qui est régulièrement allumé et éteint par le fournisseur d'alimentation.

L'air d'échappement ne doit pas être évacué dans un conduit conçu pour évacuer les gaz de combustion ou d'autres gaz d'échappement du carburant.

INSTALLATION

Avant d'utiliser l'appareil, soyez sûr de retirer l'emballage (éponge, mousse de polystyrène, etc.) fixé au fond de celui-ci.

Veuillez installer l'appareil correctement conformément aux consignes et le connecter à l'alimentation en eau et en électricité (voir « INSTALLATION ET CONNEXION »).

La tuyauterie d'eau et le câblage électrique doivent être effectués par un technicien ou un professionnel dûment formé.

N'installez pas l'appareil dans un endroit où l'ouverture de la porte est restreinte.

N'installez pas l'appareil là où la température peut descendre en dessous de 5°C, car ses pièces pourraient être endommagées en cas de gel de l'eau.

Placez l'appareil sur un sol solide et plat. S'il est installé sur une plateforme haute, l'appareil doit être solidifié pour éviter qu'il ne bascule. L'extrémité du tuyau de décharge d'eau doit déboucher sur une conduite de vidange d'eau.

Cet appareil ne doit pas être rangé ou utilisé à l'extérieur.

Évitez l'accumulation de peluches près de l'appareil.

N'installez pas l'appareil à proximité des radiateurs ou de matériaux inflammables.

N'installez pas l'appareil dans une zone où des fuites de gaz peuvent se produire.

Assurez une bonne ventilation pour empêcher les gaz générés par l'appareil de refluer dans la pièce et de provoquer un incendie.

UTILISATION

Retirez les vis/tiges de transport avant la première utilisation, sinon de graves dommages peuvent survenir lors du démarrage de l'appareil (voir le chapitre « INSTALLATION ET RACCORDEMENT/Retrait des vis/tiges de transport »). Les dommages de ce type ne sont pas couverts par la garantie.

Vérifiez que l'appareil n'est pas endommagé pendant le transport. N'utilisez jamais l'appareil s'il est endommagé.

Utilisez des lessives adaptées à l'appareil et au soin du linge. Nous ne serons pas responsables des dommages ou de la décoloration des joints et des pièces en plastique résultant d'une utilisation incorrecte d'agents de blanchiment ou de coloration.

N'essayez pas de retirer des panneaux ou de démonter l'appareil.

N'appuyez pas sur les boutons avec des objets tranchants tels que des épingles, des couteaux ou des clous.

Ne touchez pas la fiche d'alimentation ou n'utilisez pas l'appareil avec les mains mouillées.

Cet appareil ne convient que pour le lavage ou le séchage régulier (pour les modèles de sèche-linge). Elle ne peut pas être utilisée pour le nettoyage à sec.

Le fait de tenter de soulever l'appareil qui pèse lourd peut vous blesser. N'essayez pas de soulever l'appareil vous-même car vos mains pourraient être coupées par ses bords tranchants.

N'utilisez pas de pièces protubérantes pour déplacer l'appareil. Les pièces protubérantes sur l'appareil peuvent être cassées lors du levage ou de la poussée de l'appareil.

Ne lavez pas le linge avec de gros boutons ou d'autres objets en métal lourd, et assurez-vous que toutes les poches du linge sont vides. Pour éviter les odeurs et la moisissure, ouvrez la porte à la fin du cycle de lavage pour permettre au tambour de sécher.

Ne laissez pas d'objets métalliques dans le tambour pendant de longues périodes.

La porte vitrée peut être fissurée par de forts chocs. Manipulez avec précaution. Placez entièrement le linge dans le tambour pour éviter qu'il ne se coince dans la porte.

Coupez l'alimentation en eau et débranchez le cordon d'alimentation lorsque l'appareil n'est pas utilisé.

Ne placez pas tout animaux (tels que des animaux de compagnie) dans l'appareil.

TRANSPORT/TRANSPORT APRÈS INSTALLATION

Assemblez les vis/tiges de transport si vous devez déplacer l'appareil installé (voir le chapitre « INSTALLATION ET CONNEXION/Déplacement et transport après l'installation »).

Débranchez le cordon d'alimentation avant d'assembler les vis/tiges de transport !

Éteignez le robinet et débranchez l'appareil à la fin du cycle de lavage. Ne débranchez jamais l'appareil en tirant sur le cordon d'alimentation. Tenez toujours fermement la fiche d'alimentation et tirez-la directement hors de la prise.

 N'utilisez pas de détergents contenant des solvants, car cela pourrait entraîner la libération de gaz toxiques, endommager l'appareil et entraîner des risques d'incendie et d'explosion.

N'ouvrez pas la porte de l'appareil en force pendant son fonctionnement (lavage/séchage à haute température).

N'utilisez pas l'appareil après l'avoir nettoyé avec des produits chimiques industriels.

 L'eau drainée pendant un cycle de lavage à haute température est chaude. Ne touchez pas à l'eau pour éviter les brûlures.

Le linge contaminé par des huiles comestibles, de l'acétone, de l'alcool, de l'essence, du kérosène, des détergents, de la térébenthine, de la cire et des lessives doit être prélavé avec de l'eau chaude et beaucoup de lessive avant de le placer dans le tambour.

Utilisez un adoucissant ou des produits similaires conformément aux consignes du fabricant.

Retirez tous les articles tels que les briquets ou les allumettes des poches.

DANGER RELATIF À LA SURFACE CHAUDE

À des températures de lavage ou de séchage plus élevées, le verre de la porte chauffera. Veillez à éviter les brûlures. Assurez-vous que les enfants ne jouent pas près de la porte vitrée. Ne touchez pas à la porte vitrée pendant le fonctionnement.

PROTECTION CONTRE LES DÉBORDEMENTS D'EAU (AVEC L'APPAREIL ALLUMÉ)

Si le niveau d'eau dans l'appareil dépasse le niveau normal, la protection contre l'excès d'eau sera activée. Elle coupera l'alimentation en eau et commencera à pomper l'eau. Le programme est interrompu et une erreur est signalée.

Ne lavez ou ne séchez pas le linge en caoutchouc mousse (mousse de latex), les bonnets de douche, les tissus imperméables, les produits en caoutchouc, les vêtements ou les oreillers contenant des coussins en caoutchouc mousse dans le tambour.

AVERTISSEMENT

Si votre appareil a une fonction de séchage, n'interrompez pas le programme jusqu'à ce que le cycle de séchage soit terminé. Si vous devez l'interrompre pour une raison quelconque, retirez soigneusement le linge pour éviter les brûlures. Retirez rapidement le linge et étalez-le de sorte que la chaleur soit dissipée.

SÉCURITÉ ENFANTS

Avant de fermer la porte de l'appareil et de démarrer le programme, assurez-vous qu'il n'y a rien dans le tambour excepté le linge. Vérifiez qu'aucun enfant ne soit monté dans le tambour de l'appareil et n'ait fermé la porte de l'intérieur. Ne laissez pas la porte ouverte. Les enfants peuvent s'accrocher à la porte ou grimper dans l'appareil, causant des dommages ou des blessures.

Gardez tous les matériaux d'emballage hors de la portée des enfants, car ils peuvent constituer un danger.

Gardez la lessive et l'adoucissant hors de portée des enfants.

ENTRETIEN

Les coûts de réparation résultant de dommages causés par des connexions incorrectes, une installation et une utilisation incorrectes ou des réparations effectuées par du personnel non autorisé sont à la charge de l'utilisateur et ne sont pas couverts par la garantie.

La garantie ne couvre pas les consommables, les écarts de couleur mineurs, l'augmentation du bruit due à l'âge de l'appareil qui n'affecte pas la fonctionnalité de l'appareil, et les défauts esthétiques sur les composants qui n'affectent pas la fonctionnalité et la sécurité de l'appareil.

DESCRIPTION DU PRODUIT

AVANT

- 1 Unité de commande
- 2 Bouton de sélection du programme
- 3 Tiroir à lessive
- 4 Porte
- 5 Couverture du filtre de la pompe

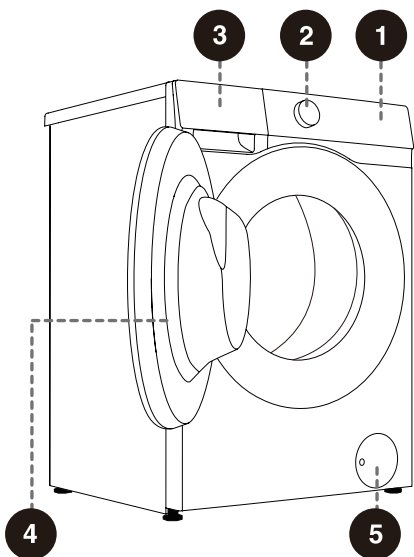

DERRIÈRE

- 1 Tuyau d'alimentation en eau
- 2 Cordon d'alimentation
- 3 Tuyau d'évacuation d'eau
- 4 Pieds réglables
- 5 Vis de transport/tiges

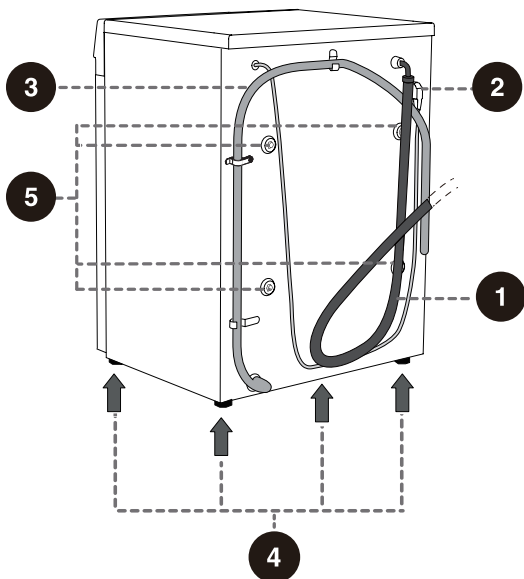

 Les illustrations contenues dans ce manuel sont fournies à titre indicatif uniquement. En raison des améliorations apportées au produit et de l'expansion de la série, l'apparence, la couleur et les composants fonctionnels du produit que vous recevez peuvent différer de ceux indiqués dans ce manuel. Veuillez vous référer au produit réel.

SPÉCIFICATIONS

(SELON LE MODÈLE)

Quantité maximale	9kg
Poids net	59kg
Tension nominale	220-240V~
Fréquence	50Hz
Puissance nominale	1650W

DIMENSIONS (MM)

Index	Dimensions (mm)
A	595
B	845
C	460
D	510
E	540
F	1000

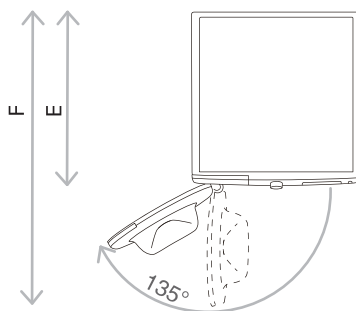
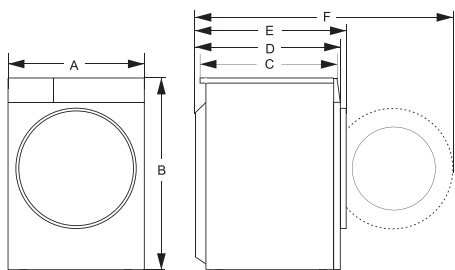

E = profondeur de l'appareil
F = profondeur avec la porte ouverte

INSTALLATION ET CONNEXION

EMBALLAGE/CONDITIONNEMENT

☛ Enlevez d'abord tous les emballages et la mousse, en particulier la base en mousse. Lorsque vous retirez l'emballage, assurez-vous de ne pas endommager l'appareil avec un objet pointu. Gardez le matériel d'emballage (sacs en plastique, autres pièces en plastique, etc.) hors de portée des enfants.

Vérifiez que l'appareil n'est pas endommagé. Si vous soupçonnez que l'appareil est endommagé, ne l'utilisez pas et contactez immédiatement l'unité de réparation.

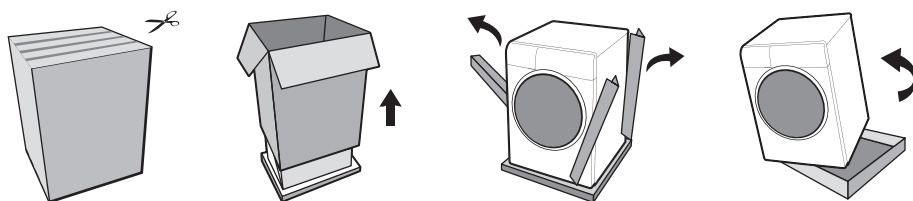

☛ Le processus d'emballage de la machine est exactement l'inverse du déballage ci-dessus.

Les accessoires fournis avec cet équipement comprennent l'un des éléments suivants ou plusieurs :

- Consignes relatives à l'utilisation ;
- 4 bouchons en plastique ;
- Tuyau d'alimentation ;
- Support du tuyau d'évacuation ;
- Clé ;
- Carte de réduction du bruit (uniquement avec certains modèles).

☛ La configuration varie en fonction du modèle. La configuration réelle des accessoires fournis avec l'appareil fait foi.

COMMENT INSTALLER LE PANNEAU DE RÉDUCTION DU BRUIT :

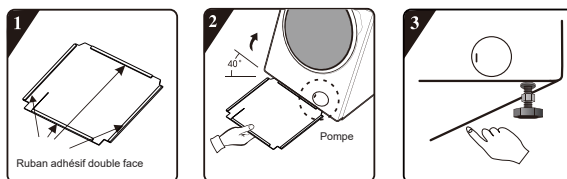

1 Retirez le papier de surface sur le ruban adhésif double face situé sur les quatre côtés du panneau de réduction du bruit.

2 Inclinez l'appareil à un angle de 40° et laissez le côté avec l'encoche à angle droit orienté vers l'avant de l'appareil, comme illustré dans la figure. Insérez le côté avec l'encoche à angle oblique entre les deux vis de pied à l'arrière de l'appareil déjà complètement en place. Ensuite, installez le panneau de réduction du bruit et assurez-vous qu'elle entre en contact étroit avec le bas de l'appareil.

3 Appuyez manuellement le ruban adhésif double face situé sur les quatre côtés pour fixer fermement le panneau de réduction du bruit à l'appareil.

COMMENT INSTALLER LES BANDES D'ÉPONGE :

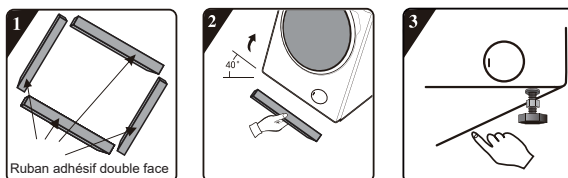

1 Enlevez le papier de surface sur du ruban adhésif double face situé sur les bandes d'éponge.

2 Inclinez l'appareil à un angle de 40° et fixez des bandes d'éponge sur le fond de l'appareil avec les deux longues bandes d'éponge aux positions de support avant et arrière, et les deux bandes d'éponge courtes aux positions de support gauche et droite.

3 Appuyez vers le bas pour fixer fermement les bandes d'éponge.

RETRAIT DES VIS/TIGES DE TRANSPORT

⚠ Démontez les vis/tiges de transport une fois que tous les emballages ont été retirés. Un appareil bloqué peut être endommagé lorsqu'on veut le mettre en marche. Les dommages de ce type ne sont pas couverts par la garantie.

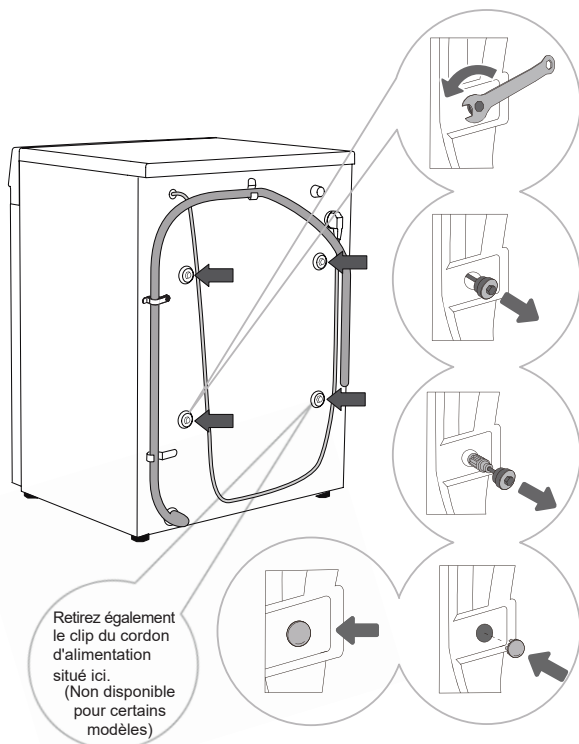

Retirez également le clip du cordon d'alimentation situé ici. (Non disponible pour certains modèles)

1 Mettez de côté les tuyaux d'évacuation d'eau et utilisez une clé appropriée pour desserrer les quatre vis à l'arrière dans le sens inverse des aiguilles d'une montre, comme indiqué par les flèches. Desserrez les vis d'environ 30 mm.

2 Tirez les 4 vis/tiges de transport horizontalement.

3 Retirez les vis/tiges de transport ainsi que les pièces en caoutchouc et en plastique.

4 Couvrez les trous de vis avec des bouchons en plastique. Les bouchons en plastique sont fournis dans le sac avec le manuel d'utilisation de l'appareil (l'ensemble de support).

⚠ Conservez les vis/tiges de transport au cas où vous deviez transporter à nouveau l'appareil plus tard (pour réinstaller les vis/tiges de transport, suivez la procédure ci-dessus dans l'ordre inverse).

EMPLACEMENT D'INSTALLATION

☛ Placez l'appareil sur un sol solide et mis à niveau pour le maintenir stable. Le sol doit être propre et sec ; sinon, l'appareil peut glisser. Nettoyez également la surface inférieure des pieds réglables.

PIEDS RÉGLABLES

Utilisez un niveau à bulle et la clé fournie.

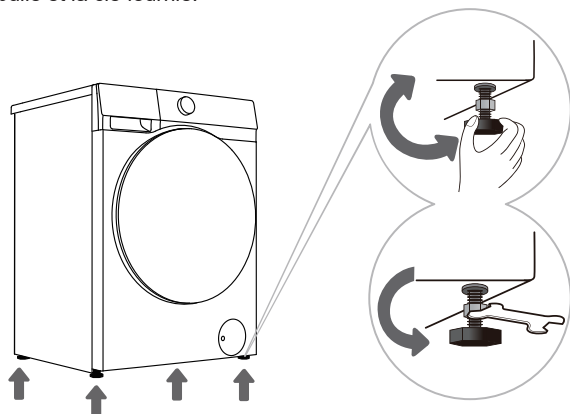

1 Tournez les pieds réglables pour mettre l'appareil à niveau dans le sens de la longueur et dans le sens transversal. Les pieds permettent une mise à niveau de +/-2 cm.

2 Après avoir réglé la hauteur des pieds, utilisez la clé fournie pour serrer solidement les contre-écrous en les tournant dans le sens contraire des aiguilles d'une montre (voir Figure).

☛ Une mise à niveau incorrecte de l'appareil peut provoquer des vibrations, un glissement de celui-ci dans la pièce et un fonctionnement bruyant. La mise à niveau incorrecte de l'appareil n'est pas soumise à la garantie.

☛ Parfois, un bruit inhabituel ou plus fort peut apparaître pendant le fonctionnement de l'appareil. Celles-ci sont principalement le résultat d'une installation incorrecte.

ESPACEMENT POUR INSTALLATION

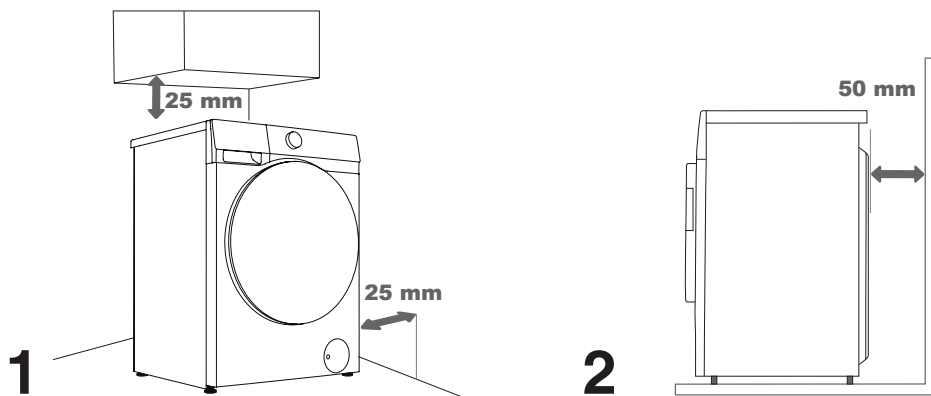

☛ L'appareil ne doit pas être en contact avec un mur ou un meuble adjacent. Pour un fonctionnement optimal de l'appareil, nous vous recommandons de respecter les espacements des murs comme indiqué sur la figure. En cas de non-respect des espacements minimaux requis, le fonctionnement sûr et correct de l'appareil ne peut pas être assuré. De plus, une surchauffe peut également se produire (figures 1 et 2).

CONNEXION À L'ALIMENTATION EN EAU

Le tuyau d'alimentation en eau fourni varie selon le modèle. Veuillez choisir la méthode de connexion appropriée en fonction du tuyau d'alimentation en eau réel.

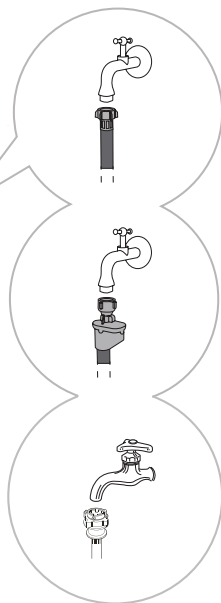
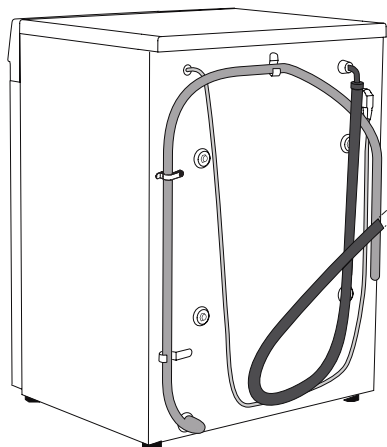

A CONNEXION
DU TUYAU
D'ALIMENTATION EN
EAU À L'EUROPÉENNE

B CONNEXION
D'ARRÊT AQUA

C CONNEXION
DE TUYAU
D'ALIMENTATION EN
EAU À LA CHINOISE

☀- Pour un fonctionnement normal de l'appareil, la pression dans les conduites d'eau doit être comprise entre 0,1-1 MPa (1-10 bar ; 1-10 kp/cm² ; 10-100 N/cm²). La pression dynamique minimale de l'eau peut être déterminée en mesurant le débit d'eau. En 15 secondes, 3 litres d'eau doit s'écouler d'un robinet complètement ouvert.

☀- Utilisez uniquement le tuyau d'alimentation en eau fourni avec l'appareil. N'utilisez pas de tuyaux usagés ou autres.

☀- Assurez-vous que le tuyau n'est pas endommagé. Si le tuyau est dégradé, cassant ou fissuré, il doit être remplacé.

☀- Cet appareil est conçu pour l'eau froide uniquement. Ne le branchez pas à l'eau chaude.

CONNEXION DU TUYAU D'ALIMENTATION EN EAU À L'EUROPÉENNE

Serrez le tuyau d'alimentation en eau à la main pour assurer une bonne étanchéité (couple maximum : 2 Nm). Vérifiez l'étanchéité pour constater les fuites.

N'utilisez pas de pinces ou d'outils similaires, car ils pourraient endommager les filetages des écrous.

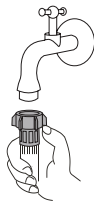

CONNEXION AQUASTOP

Si un tube ou un tuyau interne est endommagé, un système d'arrêt est activé et coupe l'alimentation en eau de l'appareil. Dans ce cas, le verre de commande (a) deviendra rouge. Remplacez le tuyau d'alimentation en eau.

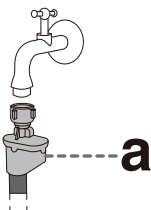

- Ne plongez pas le tuyau d'alimentation en eau avec le système AquaStop dans l'eau car il contient une vanne électrique.
- Le tuyau d'alimentation en eau peut être raccordé sans clapet antiretour.

CONNEXION DE TUYAU D'ALIMENTATION EN EAU À LA CHINOISE

1. Sélectionnez un robinet approprié avec une longueur de pointe supérieure à 10 mm. L'extrémité de sortie doit être plate. Si elle est inégale, lissez-la avec une lime pour éviter les fuites après l'installation (voir Figure 1).
2. Poussez le curseur vers le bas pour débrancher le connecteur du tuyau d'alimentation en eau de l'assemblage d'entrée (voir Figure 2).
3. Desserrez les quatre vis du connecteur du tuyau d'alimentation en eau, puis fixez le tuyau au robinet. Si le diamètre du robinet est trop grand pour le connecteur, desserrez les vis et retirez le manchon (voir Figure 3).
4. Serrez uniformément les quatre vis du connecteur du tuyau d'alimentation en eau et sécurisez les écrous (voir Figure 4).
5. Si l'appareil doit être utilisé une ou plusieurs fois par semaine, poussez le curseur vers le bas sans débrancher le connecteur du tuyau d'alimentation en eau pour éviter d'endommager les vis de fixation.

- REMARQUE : La longueur de filetage exposée avant le serrage de l'écrou est d'environ 4 mm et inférieure à 2 mm après le serrage (Figure 4).

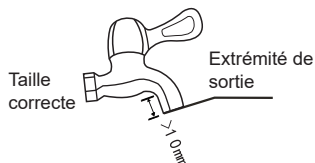

1

Connecteur de tuyau d'alimentation en eau

Curseur

Tuyau d'alimentation en eau

2

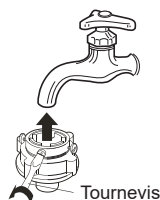

3

Vis

Manchon

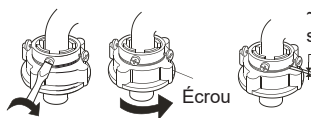

4

Avant le serrage :
~ 4 mm ; Après
serrage : < 2 mm.

VÉRIFICATION DE LA CONNEXION ENTRE LE TUYAU D'ALIMENTATION EN EAU ET LE ROBINET

1. Tirez doucement sur le tuyau d'alimentation en eau pour vérifier si la connexion est sécurisée.
2. Ouvrez le robinet pour vérifier s'il y a des fuites.
3. Le tuyau d'alimentation en eau ne doit pas être tordu ou plié.
4. Vérifiez le tuyau d'alimentation en eau avant chaque utilisation pour éviter une connexion incorrecte.



CONNEXION DU TUYAU D'ALIMENTATION EN EAU À L'APPAREIL

Connectez l'écrou du tuyau d'alimentation en eau au connecteur du tuyau d'alimentation en eau de l'appareil. Serrez l'écrou et secouez-le doucement pour vérifier qu'il est fermement fixé, comme indiqué sur la figure de droite.

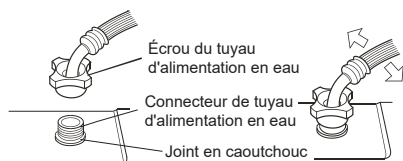

REMARQUE :

1. Serrez l'écrou uniformément. Évitez de faire tourner le tuyau d'alimentation en eau, car cela pourrait causer des dommages.
2. Ne retirez pas le joint en caoutchouc. Avant chaque utilisation, vérifiez que le joint n'est pas détaché ou endommagé. En cas de dommage, veuillez contacter immédiatement le service après-vente.

CONNEXION ET SÉCURISATION DU TUYAU D'ÉVACUATION D'EAU

Introduisez le tuyau d'évacuation d'eau dans un lavabo ou une baignoire, ou connectez-le directement à un drain (tuyau d'évacuation d'un diamètre minimum de 4 cm). La distance verticale du sol à l'extrémité du tuyau d'évacuation peut être de 70 à 100 cm. Il peut être fixé de trois manières (A, B, C).

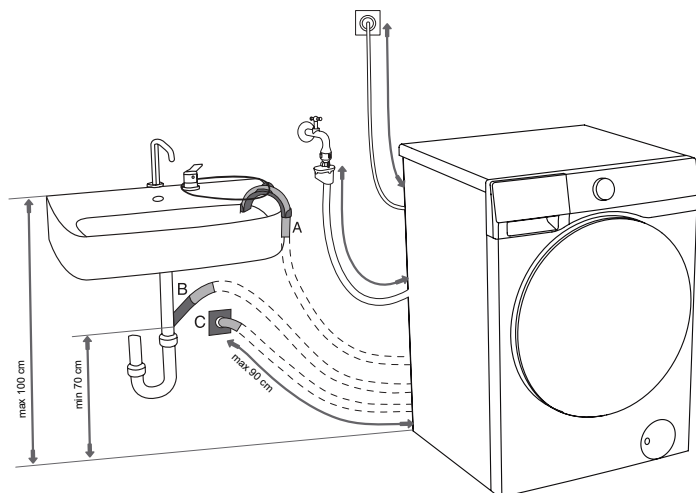

A L'extrémité du tuyau de d'évacuation peut être placée sur un évier ou une baignoire. Utilisez une ficelle à travers l'ouverture dans le support de coude pour fixer le tuyau et l'empêcher de glisser sur le sol.

B Le tuyau de d'évacuation peut également être fixé directement au drain de l'évier. Un évier trop petit n'est pas acceptable. Soyez prudent car l'eau drainée peut être chaude.

C Le tuyau de décharge peut également être fixé à un drain mural avec un piège. Ce piège doit être correctement installé pour permettre le nettoyage.

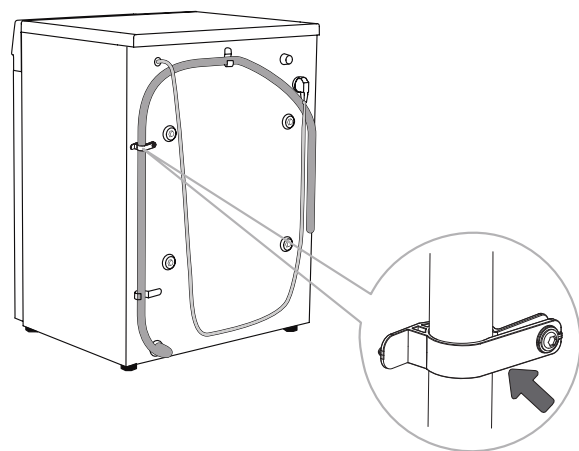

D Le tuyau de d'évacuation doit être fixé aux attaches à l'arrière de l'appareil, comme indiqué sur la figure.

⚠ Ces pinces ne doivent pas être retirées car cela pourrait empêcher un lavage normal.

☛ Assurez-vous que le tuyau d'évacuation n'est pas endommagé.

☛ Si le tuyau de d'évacuation n'est pas correctement fixé, le fonctionnement sûr et correct de l'appareil ne peut pas être assuré.

RACCORDEMENT AU RÉSEAU ÉLECTRIQUE

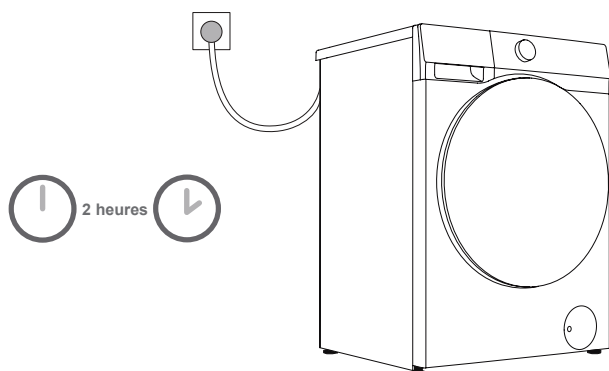

 **Avant de brancher l'appareil au réseau électrique, attendez au moins 2 heures jusqu'à ce qu'il atteigne la température ambiante.**

Connectez l'appareil à une prise de courant mise à la terre. Après l'installation, la prise doit être librement accessible. La prise doit être équipée d'une protection de mise à la terre. Les informations relatives à votre appareil sont indiquées sur la plaque signalétique.

 **Nous vous recommandons d'utiliser une protection contre les surtensions pour protéger l'appareil en cas de foudre.**

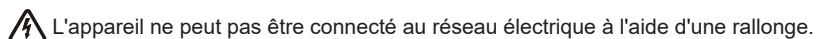
 L'appareil ne peut pas être connecté au réseau électrique à l'aide d'une rallonge.

 Ne connectez pas l'appareil à une prise de courant destinée aux petites charges.

 Ne branchez ou ne débranchez pas l'appareil lorsque vos mains sont mouillées.

 Toute réparation et tout entretien de l'appareil doivent être effectués par des experts.

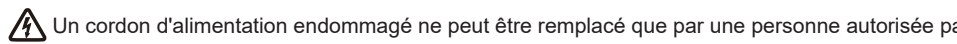
 Un cordon d'alimentation endommagé ne peut être remplacé que par une personne autorisée par le fabricant.

TRANSPORT APRÈS INSTALLATION

⚡ Si vous devez transporter un appareil installé, débranchez d'abord la prise d'alimentation, fermez le robinet, retirez les tuyaux d'entrée et de vidange d'eau et assurez-vous que le bac à détergent et la porte sont correctement fermés.

Assurez-vous de réinstaller les vis de transport pour éviter que les vibrations pendant le transport n'endommagent l'appareil (voir « Installation et connexion/Retrait des vis de transport/tiges »). Si vous perdez accidentellement les vis de transport, vous pouvez les commander auprès du fabricant.

Emballer tous les matériaux d'emballage (sacs en plastique, autres pièces en plastique, etc.).

⚠ L'appareil est lourd. Veuillez faire appel à au moins deux personnes pour le déplacer. Lors du transport, ne tenez pas les pièces saillantes telles que la porte, le couvercle supérieur, etc., de peur de les faire tomber ou d'être endommagées.

⚠ Après le transport, laissez l'appareil reposer pendant au moins 2 heures avant de le connecter à l'alimentation électrique. L'appareil doit être installé et connecté par des techniciens formés.

⚠ Veuillez lire attentivement les instructions avant de reconnecter l'appareil. Les dommages causés par une connexion ou une utilisation incorrecte ne sont pas couverts par la garantie.

Méthode de transport et de manutention

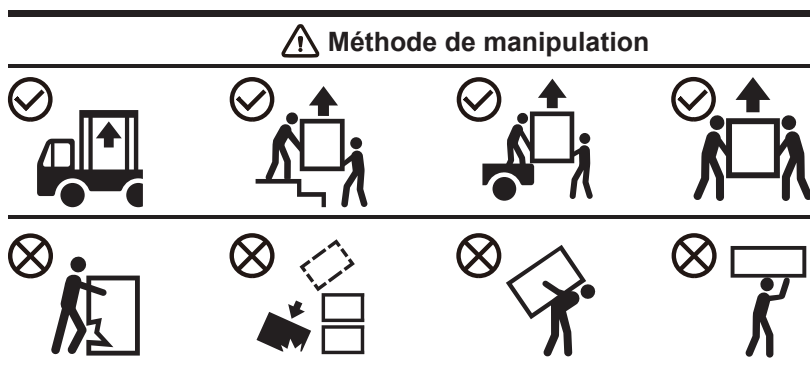

AVANT D'UTILISER L'APPAREIL POUR LA PREMIÈRE FOIS



























PREMIÈRE UTILISATION

Cet appareil a été testé en usine et peut contenir une petite quantité de résidus d'eau. Il est recommandé d'exécuter un programme de « Drum Clean » (Nettoyage Tambour) (ou autre programme à haute température) pour éliminer toute eau résiduelle de celui-ci.

- Branchez l'appareil sur le réseau électrique et ouvrez le robinet d'eau. Il ne devrait pas y avoir de linge dans le tambour. Sélectionnez et démarrez le programme.

 N'utilisez pas de solvants ou de produits de nettoyage qui pourraient endommager l'appareil (veuillez respecter les recommandations et les avertissements fournis par les fabricants de produits de nettoyage).

TENEZ COMPTE DES ÉTIQUETTES APOSÉES SUR LE LINGE



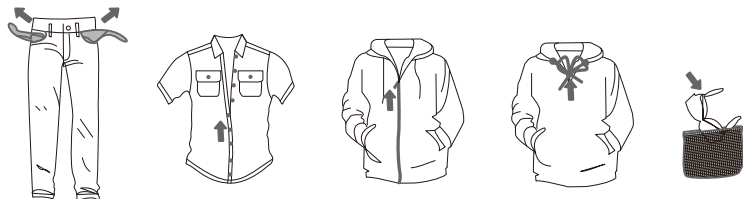

Lavage	Température max. de lavage. 95°C  	Température max. de lavage. 60°C  	Température max. de lavage. 40°C  	Température max. de lavage. 30°C  	Lavage à la main uniquement 	Ne pas laver 
Blanchiment	Blanchiment à l'eau froide 			Blanchiment non autorisé 		
Nettoyage à sec	Nettoyage à sec avec tous les agents 	Solvant pétrolier R11, R113 	Nettoyage à sec au kérosène, à l'alcool pur et au R113 	Nettoyage à sec non autorisé 		
Repassage	Repassage à chaud, max. 200 °C 	Repassage à chaud, max. 150°C 	Repassage à chaud, max. 110°C 	Repassage non autorisé 		
Séchage	Séchez à plat (placé sur une surface plane) 	Séchage par goutte-à-goutte  Séchage à l'air 	Température élevée  Basse température 		Sèche-linge interdit 	

PRÉPARATION DU PROCESSUS DE LAVAGE





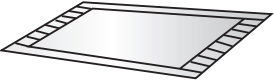



1. Triez le linge en fonction du type de tissu (coton, mélanges, soie, laine, etc.), des consignes d'entretien de l'étiquette, de la couleur (blanche, colorée) et de la saleté.
2. Videz les poches ; retirez les articles métalliques qui peuvent endommager le linge ou l'appareil ; fermez les boutons et retournez les vêtements avec des boutons ou des broderies à l'envers ; fermez toutes les fermetures à glissière ; attachez les cordons sur les vêtements avec des cordons de serrage.
3. Placez les vêtements sensibles et les articles petits ou légers dans un sac à linge spécial et lavez-les avec un autre linge.
4. Retournez les articles susceptibles de boulocher ou les tissus à longs poils avant de les laver.
5. Les taches laissées trop longtemps peuvent être difficiles à enlever. Traitez les zones sales telles que les poignets et les cols avant le lavage (voir le chapitre « Conseils pour enlever les taches »).
6. Ne lavez pas les couettes lourdes, les jouets en peluche ou les articles dans des sacs à linge séparément dans le tambour pour éviter les alarmes de déséquilibre.



VÊTEMENTS INADAPTÉS SUMULTANÉMENT AU LAVAGE ET AU SÉCHAGE

 <p>Produits fabriqués à base de cuir ou de fourrure (peuvent provoquer une déformation)</p>	 <p>Soie et ses tissus dérivés (peut provoquer une décoloration ou une déformation)</p>	 <p>Tapis épais en caoutchouc ou de grande taille (peut causer des dommages ou un dysfonctionnement)</p>
 <p>Chapeaux portant des matériaux durs (peuvent endommager la machine à laver et provoquer un dysfonctionnement)</p>	 <p>Coussins de siège, oreillers, objets contenant du coton, de la mousse et d'autres matériaux spongieux, ainsi que housses de tapis (peut causer des dommages ou un dysfonctionnement)</p>	<p>Autres :</p> <ul style="list-style-type: none"> Vêtements froissés ou traités en relief ; vêtements fabriqués à partir de duvet ; tissus crêpés ; Vêtements susceptibles de se déformer (costumes, vestes, cravates, robes, etc.) ; Vêtements sujets au boulochage (velours de soie ou velours de coton).

VÊTEMENTS INADAPTÉS SUMULTANÉMENT AU SÉCHAGE (APPLICABLE AUX MODÈLES ÉQUIPÉS DE LA FONCTION SÉCHAGE)

 <p>Tout vêtement portant l'un des symboles ci-dessus (peut endommager les vêtements)</p>	 <p>Vêtements fabriqués à partir de la laine (peuvent provoquer un rétrécissement et un boulochage)</p>	 <p>Collants et bas (peuvent causer des dommages et une déformation)</p>	 <p>Vêtements amidonnés</p>
 <p>Tapis et vêtements fabriqués à partir de la fourrure (peut causer des dommages ou un dysfonctionnement)</p>	 <p>Couette (peut causer des dommages ou un dysfonctionnement)</p>	 <p>Vêtements à dentelle ou broderie et à base de nouvelles fibres synthétiques (fibres très fines risquent de déformation) (peuvent provoquer une déformation)</p>	 <p>Soie</p>

 Non lavable. Les vêtements séchables/non séchables comprennent, sans s'y limiter, les vêtements mentionnés ci-dessus.

 Vérifiez l'étiquette du vêtement pour confirmer qu'il porte un symbole lavable/séchable en machine.

 Les vêtements mouillés qui continuent à s'égoutter ne conviennent pas au séchage et peuvent déclencher une alarme de l'appareil.

AJOUT DE LESSIVE/ADOUCISSANT

TIROIR À DÉTERGENT

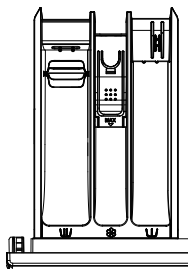

Tiroir à détergent	
	Compartiment du distributeur de pré-lavage
	Compartiment du distributeur de lavage
	Compartiment du distributeur d'adoucissant

PRÉCAUTIONS D'UTILISATION

1. Utilisez toujours une lessive à haute efficacité, neutre et faiblement moussant adapté à cet appareil. La quantité de lessive dépend du type, du niveau du saleté, de la couleur du linge et de la température de lavage. Veuillez ajouter la quantité appropriée conformément aux consignes de dosage du fabricant de lessive.
2. Une quantité excessive de lessive peut entraîner une formation de mousse qui, à son tour, nuit à l'efficacité du lavage. Si une mousse excessive est détectée, l'appareil peut suspendre le programme en vue d'effectuer un démoussage.
3. L'utilisation d'une lessive insuffisante peut entraîner un mauvais effet de lavage et pourrait entraîner une accumulation de tartre dans le tambour et dans les conduites d'eau.
4. Nous vous recommandons d'ajouter de la lessive en poudre juste avant le début du cycle de lavage. S'il est ajouté à l'avance, assurez-vous que le compartiment du distributeur de lessive est complètement sec ; sinon, la lessive en poudre peut durcir et s'agglutiner avant le début du cycle de lavage.
5. N'utilisez pas de lessive liquide lorsque vous sélectionnez la fonction « Retard » ou « Pré-lavage » (si disponible) car il sera distribué immédiatement et peut devenir collant dans le compartiment ou le tambour du distributeur.
6. Ne laissez pas la lessive durcir, car cela pourrait entraîner des blocages, un mauvais rinçage ou des odeurs désagréables.
7. Versez l'adoucissant dans le compartiment marqué «» et suivez les recommandations d'utilisation affichées sur l'emballage de celui-ci. Ne dépassez pas la ligne MAX dans le compartiment de l'adoucissant, car cela pourrait provoquer une libération prématurée de celui-ci, entraînant un mauvais effet de lavage.
8. Gardez la lessive et l'adoucissant hors de portée des enfants.
9. Les agents de détartrage corrosifs peuvent endommager l'appareil. N'utilisez pas de solvants. Ne lavez pas le linge qui a été nettoyé avec des solvants ou des substances inflammables.
10. Des résidus blancs (stries, etc.) sur le linge noir peuvent apparaître si vous utilisez des lessives modernes sans phosphate. Dans ce cas, brossez les stries et utilisez une lessive liquide.
11. Avant de commencer le programme, fermez doucement le tiroir à lessive. Une fermeture forcée peut entraîner un déversement de lessive dans d'autres compartiments du distributeur ou une distribution trop précoce dans le tambour. Veillez à ne pas vous pincer les doigts lors de la fermeture du tiroir.
12. Une petite quantité d'eau peut rester dans le compartiment du distributeur à la fin du cycle du programme.
13. Le tiroir distributeur de lessive n'est pas conçu pour l'ajout de désinfectants. Il n'est pas recommandé d'utiliser un désinfectant. S'il est nécessaire d'utiliser un désinfectant, veillez à choisir un produit adapté aux vêtements, évitez d'utiliser des désinfectants contenant des agents corrosifs puissants ou des agents de blanchiment, utilisez-le uniquement après une dilution complète, et contrôlez strictement la concentration ainsi que la fréquence d'utilisation (recommandée une fois par mois maximum) afin de prévenir tout dommage sur l'appareil ou sur les vêtements.

Installation/Utilisation du déflecteur

Si vos accessoires sont équipés de déflecteurs, suivez les étapes ci-dessous pour les installer en place afin d'avoir un meilleur effet de dissolution du détergent lors de son utilisation.

1. Retirez la boîte à lessive. Appuyez sur la petite languette située dans la boîte à lessive pour retirer la retirer.
2. Avec la ligne d'échelle du déflecteur tournée vers le côté de fonctionnement, insérez d'abord les deux poteaux de guidage d'un côté du déflecteur dans les fentes, puis tirez doucement la boîte à détergent, enfin, insérez les deux poteaux de guidage de l'autre côté dans les fentes de ce côté-là.
3. Faites glisser le déflecteur vers l'avant et vers le bas pour abaisser l'abaisser.
4. Remettez la boîte à lessive en place.

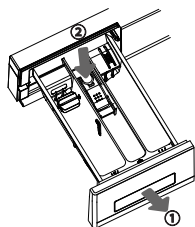

1

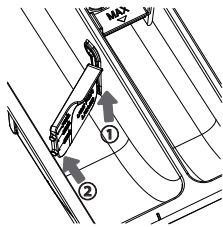

2

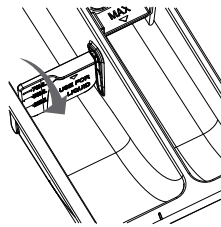

3

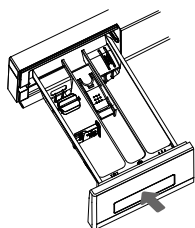

4

 Lorsque vous utilisez une lessive en poudre ou en gel, assurez-vous de retirer le déflecteur pour éviter les résidus de lessive.

CHARGEMENT DE L'APPAREIL

Ouvrez la porte de l'appareil et insérez le linge sans le serrer dans le tambour après vous être assuré que celui-ci est vide.

Fermez la porte de l'appareil. La porte est fermée lorsque vous entendez un clic.

 Ne surchargez pas le tambour ! Pour la charge maximale, voir « TABLEAU DES PROGRAMMES ».

Si le tambour de l'appareil est trop plein, le linge ne sera pas lavé aussi soigneusement.

 Assurez-vous que le linge est entièrement placé dans le tambour pour éviter qu'il ne se coince dans la porte.

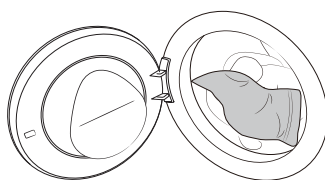
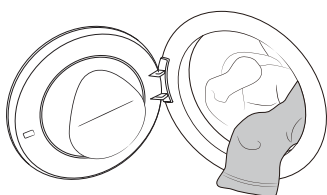

PROGRAMMES ET FONCTIONS

Panneau de commande

Veuillez vous référer au produit réel pour avoir l'impression finale

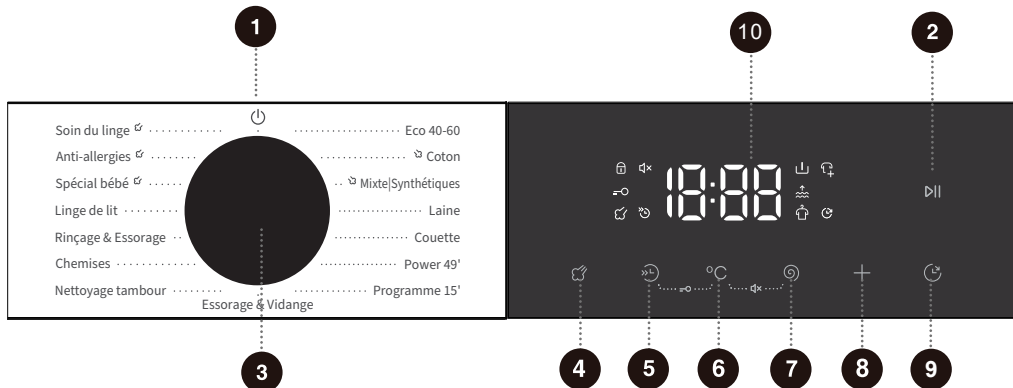

1 Alimentation (⏻)
Permet d'allumer/éteindre l'appareil.

2 Démarrer/Pause (▶||)
Permet de démarrer/mettre en pause un programme.

3 Sélecteur de cycle
Turn the main knob to power on the device and select a program

4 Steam (Vapeur) (☁)
Permet d'activer/désactiver la fonction vapeur du programme.

5 Quicker (Rapide) (⏩)
Cette fonction réduit le temps du programme de lavage.

6 Temp. (°C)
Réglez la température de lavage.

7 Spin (Essorage) (🌀)
Réglez la vitesse d'essorage de déshydratation.

8 Options (+)
Appuyez sur ce bouton pour sélectionner des fonctions supplémentaires.

9 Delay End (Arrêt différé) (⌚)
Cette fonction vous permet de programmer la lessive à votre convenance.

5+6 Sécurité enfants
Appuyez et maintenez ces deux boutons en même temps pour activer/désactiver la fonction Sécurité enfants.

6+7 Muet (🔇)
Appuyez et maintenez simultanément ces deux boutons pour activer/désactiver la fonction muet.

10 Affichage
Utilisé pour afficher le temps restant du programme, le temps de fin différé, code d'erreur et d'autres informations.

TABLEAU DES PROGRAMMES

Tournez le bouton principal pour sélectionner le programme approprié (en fonction du type de vêtements et du degré de saleté). Pendant le fonctionnement, le bouton principal ne tournera pas automatiquement.

Programme	Charge maximale (kg)	Vitesse maximale (tr/min)	Description du programme
Eco 40-60 -	9	1400	Ce programme convient au lavage des vêtements en coton légèrement sales.
Coton (-, 20°C, 30°C, 40°C, 60°C, 90°C)	9	1400	Ce programme convient au lavage des tissus de coton ou de lin modérément et fortement sales.
Mixte Synthétiques (-, 20°C, 30°C, 40°C, 60°C)	4.5	1400	Ce programme est adapté au lavage des tissus synthétiques avec un niveau de salissure modéré.
Laine (-, 20°C, 30°C, 40°C)	2	600	Ce programme convient aux vêtements en laine lavables en machine à laver (reportez-vous aux exigences de l'étiquette de blanchisserie).
Couette (-, 20°C, 30°C, 40°C)	2	600	Ce programme est adapté aux articles lavables en machine remplis de duvet, tels que les oreillers, les matelas et les housses de lit, ainsi qu'aux articles remplis de fibres synthétiques.
Power 49' (-, 20°C, 30°C, 40°C)	4,5	1400	Ce programme convient au lavage d'une petite quantité de linge fortement sale, avec un cycle de lavage intensif en peu de temps.
Programme 15' (-, 20°C, 30°C, 40°C)	1	800	Ce programme est adapté pour laver une petite quantité de linge ou du linge légèrement sale. Si vous modifiez le réglage par défaut, le temps de lavage sera plus long.
Essorage & Vidange -	9	1400	Ce programme est utilisé pour l'essorage séparé du linge. N'ajoutez pas de lessive/ adoucissant pour ce programme.
Nettoyage tambour (90°C)	/	800	Ce programme est utilisé pour nettoyer le tambour et éliminer les résidus de détergent, ainsi que les bactéries qui s'accumulent et se développent lors du lavage à basse température. N'ajoutez pas de lessive/adoucissant pour ce programme.
Chemises (-, 20°C, 30°C, 40°C, 60°C)	2	1400	Ce programme convient au lavage des chemises en coton, en lin, en tissus synthétiques ou en mélanges.
Rinçage & Essorage -	9	1400	Ce programme est destiné au rinçage et à l'essorage séparés du linge. N'ajoutez pas de lessive pour ce programme.

Programme	Charge maximale (kg)	Vitesse maximale (tr/min)	Description du programme
Linge de lit (--, 20°C, 30°C, 40°C, 60°C)	2	1400	Ce programme est adapté pour laver les vêtements de grande taille, tels que les rideaux, les draps, les housses de couette, etc.
Spécial bébé (40°C, 60°C, 90°C)	2	1400	Ce programme convient au lavage des vêtements de bébé, des sous-vêtements, etc., et les stériliser à des températures élevées. Il est déconseillé d'ajouter de l'adoucissant pour ce programme.
Anti-allergies (60°C)	2	1400	Ce programme est adapté pour laver les vêtements qui résistent à des températures élevées et qui ne décolorent pas facilement. Il élimine les allergènes tels que le pollen, les acariens, les parasites, etc. à des températures élevées.
Soin du linge (--, 20°C, 30°C, 40°C)	5,5	1400	Ce programme est adapté au lavage des vêtements avec un faible degré de salissure.

Remarque

(1) Température de l'eau : Sélectionnez la température de l'eau appropriée en fonction du programme de lavage sélectionné. Lors du lavage, consultez l'étiquette de lavage du fabricant de vêtements ou les consignes pour éviter d'endommager les vêtements.

(2) La température réelle de l'eau peut différer de la température indiquée dans le programme.

(3) Les résultats du test dépendent de la pression de l'eau, de la dureté de l'eau, de la température de l'eau d'entrée, de la température ambiante, du type et de la quantité de linge, du degré de saleté, de la lessive utilisée, des fluctuations de l'alimentation électrique et des autres options sélectionnées.

(4) Si vous ajoutez trop de linge pendant le cycle de lavage, celui-ci peut être lavé moins efficacement car la machine détecte initialement un poids inférieur et ajoute moins d'eau. Un manque d'eau peut également endommager le linge par conséquent, le temps de lavage sera plus long.

(5) Drum Clean (Nettoyage Tambour) (si disponible) : Le tambour doit être vidé avant d'utiliser le programme Drum Clean (Nettoyage Tambour). Il est recommandé de l'exécuter au moins une fois par mois.

(6) Pour le détartrage, utilisez un agent détartrant avec protection contre la corrosion (utilisez uniquement des agents détartrants non corrosifs et suivez les consignes d'utilisation de l'agent détartrant).

Exécutez le programme « Drum Clean » (Nettoyage Tambour) (ou autre programme à température élevée) plusieurs fois pour éliminer les résidus d'agent de détartrage et terminer le détartrage. Il est recommandé de détartrer au moins une fois tous les six mois.

 La charge maximale ou nominale s'applique au linge préparé conformément aux dispositions pertinentes de la norme IEC60456.

 Pour de meilleures performances de lavage, nous vous recommandons de ne pas remplir plus des 2/3 du volume du tambour lors de l'utilisation du programme Cotton (Coton).

RÉGLAGES ET FONCTIONS SUPPLÉMENTAIRES

Le programme est livré avec des paramètres par défaut, et certaines fonctions peuvent être modifiées par l'utilisateur. Vous pouvez ajuster les réglages en appuyant sur le bouton de fonction correspondant (avant d'appuyer sur le bouton « Démarrer/pause »).

Certaines options ne peuvent pas être sélectionnées ou modifiées dans certains programmes. Ces réglages ne s'allumeront pas et les boutons sont inactifs (voir « TABLEAU DE SÉLECTION DES FONCTIONS »).

La plupart des fonctions ne peuvent être réglées qu'en mode veille, c'est-à-dire avant le démarrage d'un programme. Après le démarrage du programme, la plupart des fonctions ne peuvent plus être ajustées.

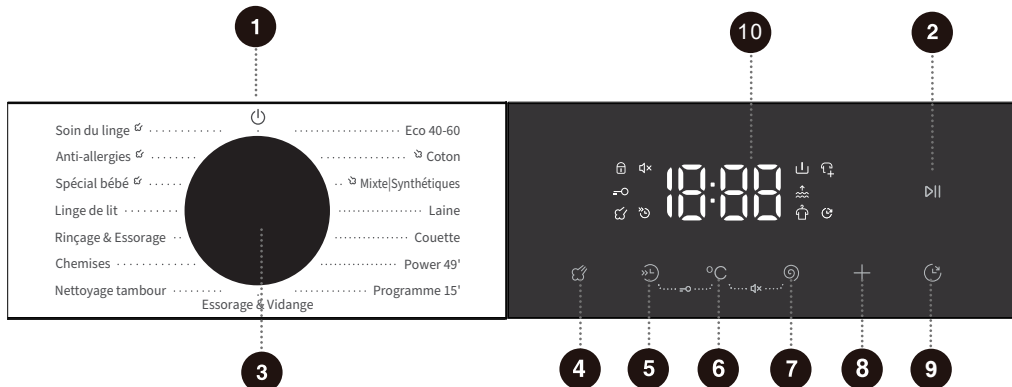

1 Alimentation ⏻

Permet d'allumer/éteindre l'appareil.

Pendant le programme, si vous devez éteindre, tournez le bouton principal sur « ⏻ » pour le faire.

En mode veille, lorsque le programme se termine, si aucune action n'est effectuée pendant une certaine période, l'appareil s'éteint automatiquement. À ce moment, vous devez tourner le bouton principal sur « ⏻ » pour revenir à la position.

2 Démarrer/Pause ▶||

Permet de démarrer/mettre en pause un programme.

L'appareil ne peut pas être démarré si la porte n'est pas fermée ou si le verrou de la porte n'est pas verrouillé.

4 Steam (Vapeur) ☁

Cette fonction peut ajouter un programme de lavage à la vapeur au processus de lavage.

Appuyez sur le bouton, l'icône « ☁ » s'allume, et la fonction « Steam » (Vapeur) est activée. Appuyez sur le bouton, l'icône s'allume, et la fonction est désactivée.

Certains programmes sont dotés de cette fonction par défaut et ne peuvent pas être annulés.

5 Quicker (Rapide) »-

Cette fonction peut raccourcir le temps de lavage et accélérer le processus de celui-ci.

Appuyez sur cette touche. Lorsque l'icône s'allume, le mode lavage rapide est activé. Pour chaque réduction du réglage de la vitesse temporelle, la capacité maximale de charge des vêtements diminue de moitié par rapport au réglage précédent. Appuyez plusieurs fois sur ce bouton jusqu'à ce que l'icône s'éteigne pour désactiver cette fonction. Le temps de lavage et la capacité de charge maximale reviendront alors à leurs réglages initiaux. Les vitesses d'accélération sélectionnables peuvent varier en fonction du modèle et du programme.

S'agissant des programmes avec pesée automatique, le fait d'activer cette fonction mettra en pause la pesée automatique ; une fois désactivée, la fonction de pesée automatique reprendra.

6 Temp. °C

Cette fonction modifie la température du programme sélectionné.

Chaque programme a une température préréglée. Avant de démarrer le programme, appuyez sur ce bouton pour afficher pour la première fois la température de réglage actuelle. Appuyez à nouveau pour faire défiler la vitesse de la température de consigne (→ pour un lavage à froid).

La température de chauffage pouvant être réglée pour chaque programme est différente.

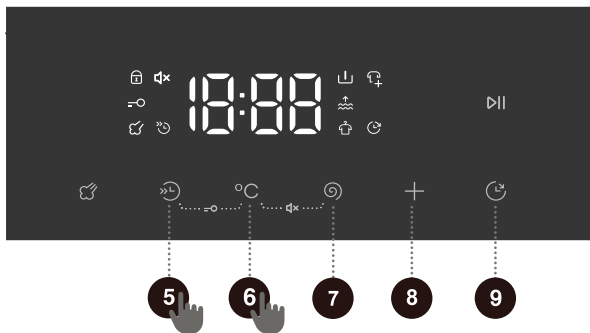

7 Spin (Essorage)

Cette fonction permet de régler la vitesse d'essorage du programme avant le démarrage du programme. Appuyez sur ce bouton pour afficher pour la première fois la vitesse d'essorage actuelle. Continuez à appuyer pour effectuer une sélection dans le cycle des modes de consigne.

8 Options

Cette fonction sélectionne des fonctions supplémentaires pour le programme en cours avant que le programme ne commence. Chaque pression ne peut régler qu'une seule fonction. Une fois la fonction supplémentaire sélectionnée, l'icône correspondante s'allume ou clignote.

Prélavage

Cette fonction supplémentaire ajoute une phase de prélavage avant le lavage principale pour améliorer la performance du lavage.

Lorsque vous sélectionnez la fonction de prélavage, veuillez ajouter de la lessive dans le compartiment de prélavage de la boîte à lessive.

Rinçage Plus

Cette fonction supplémentaire peut ajouter un cycle de rinçage de plus au programme.

Anti-froissage

La fonction supplémentaire est utilisée pour activer le mode anti-froissement. Après la fin du programme, le tambour intérieur tourne par intermittence pour éviter la formation de plis lorsque les vêtements ne sont pas retirés pendant une durée prolongée.

Lorsque la fonction supplémentaire est activée, le programme passe automatiquement en mode anti-froissement. Pendant la fonction anti-froissement, appuyer sur n'importe quel bouton ou tourner le bouton mettra fin à cette fonction. Si aucune opération n'est effectuée, le programme se terminera automatiquement par défaut après un maximum de 12 heures. Lorsque la vitesse de déshydratation est réglée sur « 0 », la fonction anti-froissement ne peut pas être réglée.

9 Delay End (Arrêt différé)

Cette fonction vous permet de programmer la lessive à votre convenance.

Après avoir sélectionné le programme et la fonction, faites une réservation. Appuyez sur ce bouton pour démarrer la réservation, puis appuyez de nouveau pour faire défiler les options disponibles. Chaque pression règle le temps par incréments d'1 heure. Le temps de sélection maximum est de 24 heures. Le temps de réservation est l'heure de fin du programme, y compris la durée totale d'exécution du programme, donc l'heure de réservation doit être supérieure à la durée d'exécution du programme. Après avoir sélectionné l'heure pour la fonction Delay End (Arrêt différé), appuyez sur le bouton Démarrer/pause pour lancer le processus. Lorsque le processus de réservation est en cours, l'icône  sur l'écran s'allumera ou clignotera. Lorsque le processus de réservation se termine, l'icône s'éteint.

Si la fonction Delay End (Arrêt différé) a été sélectionnée avant le démarrage du programme, elle peut être annulée en sélectionnant un autre programme ou une autre fonction.

Une fois le programme démarré, si vous devez annuler la fonction Delay End (Arrêt différé), vous devez arrêter l'appareil et le redémarrer.

5 + 6 Sécurité enfants

Pour empêcher les enfants de faire fonctionner l'appareil accidentellement et protéger leur sécurité, cet appareil est équipé d'une fonction Sécurité enfants.

Appuyez simultanément et maintenez enfoncé le bouton « Quicker + Temp. » (Rapide + Temp.), et l'icône de sécurité enfants  s'allumera, indiquant que la fonction de sécurité enfants est activée. Le même processus peut être utilisé pour désactiver la sécurité enfants.

Lorsque la fonction Verrou Enfant est activée, tous les autres boutons sont verrouillés ; seules la rotation du bouton d'alimentation pour éteindre l'appareil ou l'utilisation de la combinaison de touches pour désactiver le Verrou Enfant restent disponibles.

Une fois le programme terminé, la fonction de sécurité enfants est automatiquement annulée.

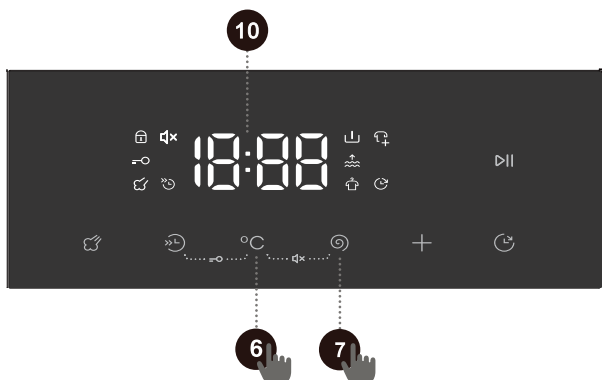

6 + 7 Muet

Cette fonction peut rendre muet tous les sons d'invitation, sauf le celui de l'alarme. Lorsque l'appareil est en attente, en pause ou en fonctionnement, appuyez simultanément et maintenez enfoncé le bouton « Temp. + Spin » (Temp. + Essorage). L'icône « » s'allume, et la fonction Muet est activée. À l'exception du son de l'alarme, tous les autres sons de l'appareil sont muets.

La même opération peut désactiver la fonction Muet, et tous les sons d'invitations seront réactivés.

10 Affichage

Utilisé pour afficher le temps restant du programme, le temps de fin différé, code d'erreur et d'autres informations.

Description de l'icône

	Voyant de verrouillage de porte. Lorsque le verrou de la porte est activé, cette icône s'allume. Ne forcez pas la porte pour l'ouvrir à ce moment afin d'éviter de vous blesser.
	icône ajouter les vêtements. Lorsque cette icône s'allume, cela indique que vous pouvez ouvrir la porte pour ajouter des vêtements.

TABLEAU DE SÉLECTION DES FONCTIONS

Programme	Vapeur	Rapide	Temp.	Essorage	Pré-lavage	Rinçage Plus	Anti-froissage	Arrêt différé	Sécurité enfants	Muet
Eco 40-60	-	-	-	•	-	-	-	•	•	•
Coton	•	•	•	•	•	•	•	•	•	•
Mixte Synthétiques	•	•	•	•	•	•	•	•	•	•
Laine	-	-	•	•	-	•	-	•	•	•
Couette	-	-	•	•	-	•	•	•	•	•
Power 49'	-	•	•	•	•	•	•	•	•	•
Programme 15'	-	-	•	•	-	•	•	•	•	•
Essorage & Vidange	-	-	-	•	-	-	•	•	•	•
(Nettoyage Tambour)	-	-	-	-	-	-	-	•	•	•
Chemises	-	-	•	•	-	•	•	•	•	•
(Rinçage + Essorage)	-	-	-	•	-	•	•	•	•	•
Linge de lit	-	-	•	•	•	•	•	•	•	•
Spécial bébé	○	•	•	•	•	•	•	•	•	•
Anti-allergies	○	-	-	•	•	•	•	•	•	•
Soin du linge	•	-	•	•	•	•	•	•	•	•

• Fonction facultative

- Fonction non optionnelle

○ Fonction par défaut et ne peut pas être annulée

DÉMARRER LE PROGRAMME

Sélectionnez le programme et les fonctions supplémentaires et assurez-vous que la lessive a été ajoutée dans la boîte à lessive. Appuyez sur le bouton « **Démarrer/pause** » pour démarrer le programme.



Après avoir appuyé sur le bouton « **Démarrer/pause** », les autres réglages ne peuvent pas être modifiés, à l'exception de l'activation/désactivation de la sécurité enfants, de l'activation/désactivation du mode muet (si disponible) et du réglage du niveau d'eau (si disponible).

Lorsque le programme démarre, si l'écran affiche « ---- », cela indique que les vêtements sont en cours de pesée.

 Certains programmes détectent automatiquement le poids des vêtements avant le lavage et le temps du programme sera automatiquement ajustée.

FIN DU PROGRAMME

Une fois le programme terminé, l'appareil émet un signal sonore et « Fin » apparaît sur l'écran. Si vous n'effectuez aucune opération pendant un certain temps, l'appareil s'éteindra automatiquement.

1. Éteignez l'appareil.
2. Fermez le robinet d'eau.
3. Débranchez le cordon d'alimentation de la prise.
4. Ouvrez la porte de la machine.
5. Retirez les vêtements du tambour.

INTERRUPTIONS ET MODIFICATIONS DU PROGRAMME

Annuler le programme

Pour annuler un programme pendant qu'il est en cours, vous devez couper l'alimentation de l'appareil.

Changer de programme

Si vous souhaitez modifier le programme pendant son exécution, vous devez d'abord éteindre l'appareil. Après la mise sous tension, resélectionnez le programme et les fonctions supplémentaires, puis appuyez sur le bouton « **Démarrer/Pause** » pour démarrer.

Mettre le programme en pause

Vous pouvez appuyer sur le bouton « **Démarrer/Pause** » pour mettre le programme en pause à tout moment pendant le fonctionnement de celui-ci. Lorsque le temps restant du programme clignote sur l'écran, le celui-ci est en pause. Si les conditions suivantes sont remplies, le verrou de la porte est déverrouillé et la porte de la machine peut s'ouvrir.

1. La température dans le tambour doit être adaptée ;
2. Le niveau d'eau dans le tambour doit être inférieur à une valeur spécifique.

Pour reprendre le programme, fermez d'abord la porte, puis appuyez sur le bouton « **Démarrer/Pause** ». Le programme de lavage est interrompu puis redémarré, et le programme reprend là où il a été interrompu. Le programme d'essorage est mis en pause puis redémarré, et celui-ci reprend depuis le début du cycle d'essorage ;

Ajouter des vêtements

Si vous devez ajouter des vêtements pendant le programme, après avoir vérifié que le niveau d'eau et la température de la machine sont sûrs, appuyez sur le bouton « **Démarrer/Pause** » pour mettre celui-ci en pause. Le temps restant du programme clignote sur l'écran et l'icône de verrouillage de la porte s'éteint (l'icône « Ajouter des vêtements » «  » s'allumera pour certains modèles), puis vous pourrez ouvrir la porte pour ajouter des vêtements. Si l'icône de verrouillage de la porte ne s'éteint pas, les conditions d'ouverture de la porte ne sont pas remplies et vous ne pouvez pas ajouter de vêtements.



Si trop de vêtements supplémentaires sont ajoutés pendant le processus de lavage et que la quantité d'eau est insuffisante, l'effet de nettoyage sera médiocre, car l'appareil calcule la quantité d'eau consommée en fonction du poids des vêtements initiaux.

Un manque d'eau peut également endommager les vêtements (en raison du frottement) et le temps de lavage sera prolongé.

Panne

Si l'appareil tombe en panne, le programme sera interrompu.

Si cela se produit (voir « CODES D'ERREUR ET DÉPANNAGE »), l'appareil émettra une alarme avec un voyant clignotant et un signal sonore, et le code d'erreur (FXX) apparaîtra sur l'écran.

Panne de courant

En cas de panne de courant (coupure), le programme de lavage sera interrompu. Une fois l'alimentation électrique rétablie, le programme reprendra son exécution à partir de l'étape où il a été interrompu.



S'il reste de l'eau dans l'appareil après une panne de courant, n'ouvrez pas la porte avant d'avoir vidé manuellement l'eau à l'aide du filtre de la pompe de vidange.

ENTRETIEN ET NETTOYAGE

 Un entretien régulier peut prolonger la durée de vie de l'appareil. Avant l'entretien, débranchez l'appareil du réseau électrique et fermez le robinet d'eau.

 Les enfants ne doivent pas nettoyer l'appareil ni effectuer de tâches d'entretien sans surveillance appropriée.

NETTOYAGE DU TIROIR À LESSIVE

 Nettoyez régulièrement le tiroir à lessive.

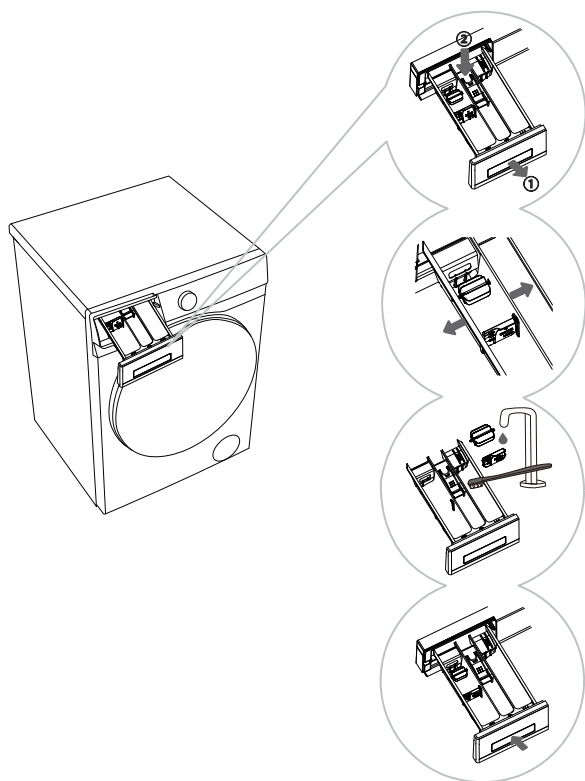



1 Retirez la boîte à lessive. Appuyez sur la petite languette dans la boîte à lessive pour tirer celle-ci vers l'extérieur. (Voir la position indiquée par la flèche sur la figure de gauche.)

2 Pliez doucement le compartiment de lavage principal de la boîte à lessive à la main pour le déformer légèrement, et retirez le déflecteur et le rouleau.

3 Utilisez une brosse pour nettoyer séparément le déflecteur, le rouleau et la boîte à lessive.

4 Nettoyez tout détergent restant au fond de la boîte à lessive et essuyez-la. Après avoir essuyé le déflecteur et le rouleau, réinstallez-les dans leur position d'origine et réinstallez la boîte à lessive en place.

 Lors de l'installation du rouleau, veuillez vous assurer que les poteaux de positionnement aux deux extrémités du rouleau correspondent aux trous de positionnement de la boîte à lessive.

 Ne placez pas la boîte à lessive dans le lave-vaisselle pour la laver.

NETTOYAGE DU TUYAU D'ALIMENTATION EN EAU, DU BOÎTIER DU DISTRIBUTEUR DE LESSIVE ET DU JOINT DE PORTE EN CAOUTCHOUC

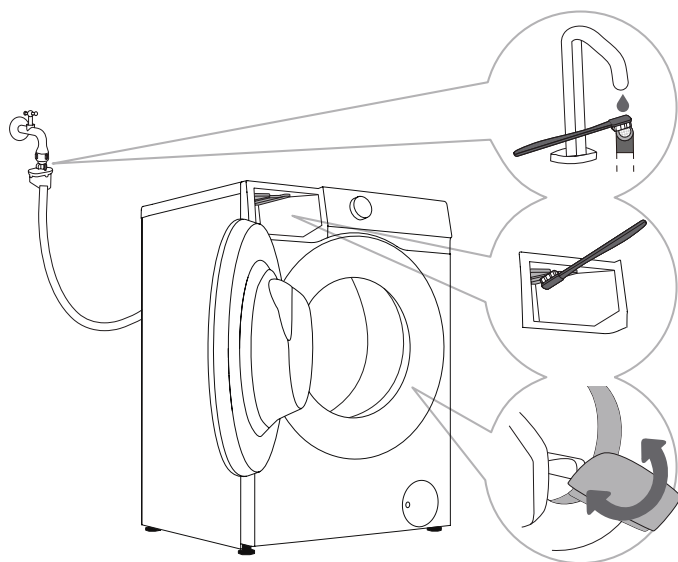

1 Nettoyez régulièrement le filtre du tuyau d'alimentation en eau.

2 Utilisez une brosse pour nettoyer l'ensemble du boîtier du distributeur de lessive, en particulier les buses situées au-dessus.

3 Après chaque lavage, essuyez le joint de porte en caoutchouc pour prolonger son cycle de vie. Pour éviter la croissance de moisissures sur le joint, laissez la porte légèrement ouverte après le lavage pour permettre à l'humidité de s'évaporer avant de fermer celle-ci.

NETTOYAGE DU FILTRE DE LA POMPE

⚠ De l'eau peut se répandre lors du nettoyage du filtre de la pompe. Il est donc recommandé de placer un chiffon absorbant sur le sol.

Assurez-vous que l'eau a refroidi avant de la libérer de l'appareil.

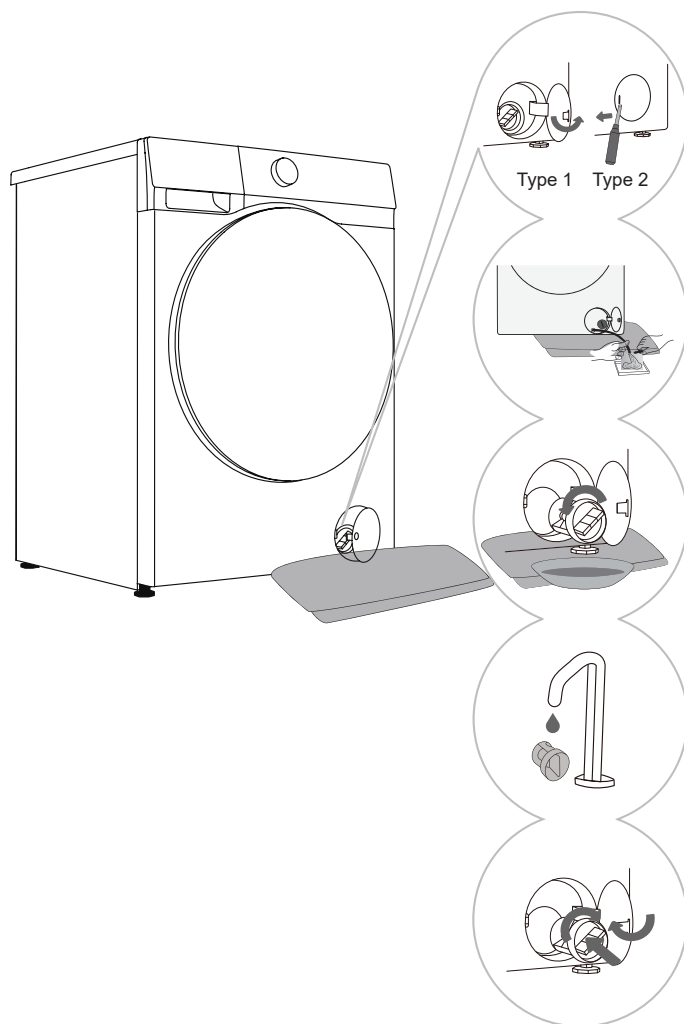

1 Ouvrez le couvercle du filtre de la pompe. Type 1 : Appuyez sur le couvercle du filtre de la pompe pour l'ouvrir. Type 2 : Utilisez un outil approprié (tournevis à tête plate ou similaire) pour ouvrir le couvercle du filtre de la pompe. (Le type varie en fonction du modèle.)

2 Placez une serviette sous le couvercle du filtre. Si l'appareil est fourni avec un tuyau de vidange, placez l'extrémité de celui-ci dans un récipient. Tournez le bouchon du tuyau d'évacuation jusqu'à ce qu'il se desserre et retirez-le pour permettre à l'eau de s'écouler naturellement. Réinstallez ensuite le bouchon du tuyau d'évacuation. Si aucun tuyau d'évacuation n'est équipé, placez un récipient sous le filtre de la pompe. (Le type varie en fonction du modèle.)

3 Tournez lentement le filtre de la pompe dans le sens inverse des aiguilles d'une montre. Retirez le filtre de la pompe pour permettre à l'eau de s'écouler lentement.

4 Nettoyez le filtre de la pompe sous l'eau courante.

5 Réinstallez le filtre de la pompe comme indiqué sur la figure et serrez-le en le tournant dans le sens des aiguilles d'une montre. Pour une bonne étanchéité, la surface du joint du filtre doit être propre.

💡 Il est recommandé de nettoyer le filtre de la pompe une fois tous les deux mois.

💡 Il est recommandé de nettoyer le filtre de la pompe de vidange chaque fois que vous lavez des articles tels que des couettes et des serviettes de bain qui sont susceptibles d'être retirés progressivement.

💡 Nettoyez également le filtre de la pompe si l'appareil ne peut pas démarrer le cycle Essorage ou s'il y a des débris dans la pompe (boutons, pièces de monnaie, épingles à cheveux ou clips, etc.).

💡 N'ouvrez pas le filtre de la pompe lorsque l'appareil est en marche. N'utilisez pas l'appareil tant que le filtre de la pompe n'est pas correctement installé pour éviter les fuites ou les dysfonctionnements.

NETTOYAGE DU FILTRE D'ENTRÉE

Vérifiez et nettoyez régulièrement le filtre d'entrée.

Nettoyez immédiatement le filtre d'entrée si l'alimentation en eau est lente.

Les procédures de fonctionnement sont les suivantes :

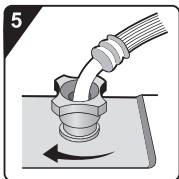
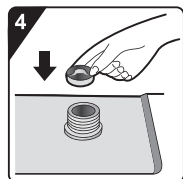
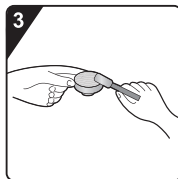
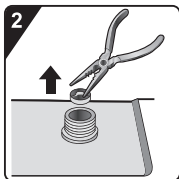
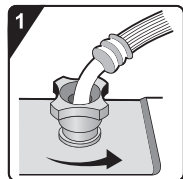

1 Fermez le robinet d'eau et dévissez le tuyau d'alimentation en eau.

2 Retirez le filtre d'entrée.

3 Nettoyez le filtre d'entrée.

4 Installez le filtre d'arrivée.

5 Connectez le tuyau d'alimentation en eau. Ouvrez le robinet d'eau et assurez-vous qu'il n'y a pas de fuites au niveau de la connexion.

 Le filtre d'entrée collecte les impuretés et les sédiments de l'alimentation en eau. Il est recommandé de le nettoyer au moins tous les six mois, ou plus fréquemment si vous avez de l'eau dure ou si vous remarquez une accumulation de tartre.

NETTOYER L'EXTÉRIEUR DE VOTRE MACHINE À LAVER

 Avant de nettoyer l'extérieur de votre machine à laver, assurez-vous de la débrancher de l'alimentation électrique.

Nettoyez l'extérieur de votre machine à laver et le panneau de commande à l'aide d'un chiffon doux et humide. Ensuite, essuyez-les avec un chiffon doux pour le séchage.

 N'utilisez pas de solvants ou de produits de nettoyage qui pourraient endommager l'appareil (veuillez respecter les recommandations et les avertissements fournis par les fabricants de produits de nettoyage).

Nettoyez la porte de l'appareil avec un chiffon humide, puis essuyez-la avec un chiffon doux et sec.

 N'utilisez pas trop d'eau pour nettoyer l'appareil.

DÉPANNAGE

L'appareil est équipé d'un certain nombre de dispositifs de sécurité automatiques pour détecter les défauts et prendre des mesures de sécurité efficaces en temps opportun.

Ces défauts sont généralement mineurs et peuvent être corrigés rapidement.

Si l'appareil ne peut pas fonctionner normalement, un message d'erreur apparaîtra à l'écran. Veuillez vous référer au message d'avertissement pour prendre les mesures appropriées.

Si les méthodes de dépannage recommandées ne résolvent pas le problème, veuillez contacter le service après-vente.

L'utilisateur assumera toute responsabilité pour les conséquences découlant des réparations effectuées par lui-même ou par du personnel non autorisé.

Phénomène de défaut	Contre-mesures recommandées
<p>La machine ne démarre pas</p>	<ul style="list-style-type: none"> ◇ Vérifiez si le cordon d'alimentation est branché sur la prise et si celle-ci fonctionne correctement (en la testant avec un autre appareil). ◇ Vérifiez si la porte est correctement fermée. ◇ Vérifiez si le bouton « Démarrer/Pause » est enfoncé.
<p>L'appareil cesse de fonctionner dans des conditions de fonctionnement normales</p>	<ul style="list-style-type: none"> ◇ Vérifiez si la porte de la machine est correctement fermée. Sinon, fermez la porte et appuyez sur le bouton « Démarrer/pause ». ◇ Vérifiez l'excès de mousse. Lorsque l'appareil détecte une quantité excessive de mousse, il passera en mode vidange ou en veille, ou de l'eau est prélevée pour éliminer la mousse dans le cadre d'un traitement anti-mousse. Le programme est mis en pause pendant ce processus, et le temps affiché à l'écran reste inchangé. Une fois le démoussage terminé, l'appareil reprendra automatiquement son fonctionnement. Si de la mousse déborde et fuit, essuyez la mousse pour éviter la corrosion de l'appareil. ◇ Vérifiez si l'appareil a activé la protection d'alarme.
<p>Le temps affiché au début du programme augmente ou diminue</p>	<p>Il s'agit de l'ajustement adaptatif de l'appareil aux facteurs qui influencent les temps de lavage.</p> <ul style="list-style-type: none"> ◇ Mousse excessive. ◇ Déséquilibre causé par un linge volumineux. ◇ Temps de chauffage prolongé en raison de la faible température d'entrée d'eau. <p>En raison de ces facteurs, le temps restant affiché est recalculé et mis à jour en conséquence (si l'appareil effectue un ajustement de déséquilibre, le temps affiché reste inchangé).</p> <p>De plus, l'appareil détecte la charge pendant l'alimentation en eau et ajuste la durée du programme en conséquence (contrôle flou).</p>
<p>Lessive résiduelle ou autres additifs dans le tiroir à lessive après le lavage</p>	<ul style="list-style-type: none"> ◇ Vérifiez si le tiroir à lessive est correctement installé et maintenu propre. ◇ Vérifiez si la pression de l'eau est normale et si le filtre d'entrée est bouché (voir le chapitre « ENTRETIEN ET NETTOYAGE »).
<p>Odeur dans la machine</p>	<ul style="list-style-type: none"> ◇ L'odeur peut être causée par les matériaux en caoutchouc à l'intérieur de l'appareil. C'est l'odeur de caoutchouc qui se dissipe après quelques utilisations.

 La garantie ne couvre pas les défauts ou défaillances résultant de facteurs externes (coup de foudre, pannes du réseau électrique, catastrophes naturelles, etc.).

Phénomène de défaut	Contre-mesures recommandées
Sons/bruits anormaux pendant le lavage	<ul style="list-style-type: none"> ◇ Des objets étrangers tels que des clés, des pièces de monnaie ou des épingles peuvent être tombés dans le tambour. Arrêtez l'appareil et vérifiez la présence de corps étrangers dans le tambour. Si le bruit persiste après le redémarrage, veuillez contacter le service après-vente. ◇ Le linge peut être réparti de manière inégale dans le tambour. Mettez le programme en pause, déverrouillez la porte et redistribuez le linge.
Vibrations intenses pendant l'essorage	<ul style="list-style-type: none"> ◇ Vérifiez si l'appareil est de niveau et si les quatre pieds sont fermement posés sur le sol. ◇ Vérifiez si la vis/les tiges de transport ont été retirées. Les vis/tiges de transport doivent être retirées avant d'utiliser l'appareil. ◇ Vérifiez si tous les supports en mousse ont été retirés du fond de l'appareil.
Mauvaise qualité d'essorage	<p>L'appareil est équipé d'un système de détection et de correction d'équilibre. Après avoir détecté un déséquilibre causé par un linge lourd (par exemple, des peignoirs de bain) et plusieurs tentatives d'essorage, le système réduit automatiquement la vitesse d'essorage ou même arrête le processus d'essorage pour protéger l'appareil.</p> <ul style="list-style-type: none"> ◇ Si le linge est encore très humide après l'essorage, retirez-le du tambour, secouez-le, puis sélectionnez à nouveau le programme Essorage. ◇ Une mousse excessive peut nuire à la qualité d'essorage. Assurez-vous d'utiliser une quantité appropriée de lessive faiblement moussant. ◇ Vérifiez si la sélection de vitesse est réglée sur "0" ou "pas de Spin"
Fuite d'eau	<ul style="list-style-type: none"> ◇ Fuite au niveau du tuyau d'alimentation en eau. Vérifiez la connexion entre le robinet et le connecteur du tuyau d'alimentation en eau pour réparer les fuites. S'il y a une fuite, enroulez du ruban d'étanchéité autour de l'extrémité du robinet ou remplacez-le. Il est recommandé de vérifier l'étanchéité de la connexion entre le connecteur du tuyau d'alimentation en eau et la vanne d'entrée. Serrez la connexion pour éliminer les fuites. ◇ Fuite au niveau du tuyau d'évacuation. Pour les modèles vidangeables par le haut, les colliers de tuyau d'évacuation ne doivent pas être retirés car cela entraînerait une décharge d'eau continue. ◇ Fuite au niveau du tiroir à lessive. Le tiroir à lessive n'est pas bien fermé. Poussez la poignée pour bien fermer le tiroir à lessive. ◇ Fuite au niveau du joint de la porte. Vérifiez que le joint de la porte ne contient pas de corps étrangers et nettoyez-le si nécessaire.
Linge froissé	<ul style="list-style-type: none"> ◇ Le linge n'est pas retiré rapidement du tambour. Une fois le cycle de lavage terminé, retirez rapidement le linge du tambour. ◇ L'appareil est surchargé. Le tambour ne doit pas être plein de linge et la porte doit se fermer facilement. ◇ La vitesse d'essorage est trop élevée. Définissez une vitesse d'essorage appropriée pour le type de linge.

DÉFAUT DE SÉCHAGE (POUR LES MODÈLES DE SÈCHE-LINGE)

Phénomène de défaut	Contre-mesures recommandées
L'appareil n'effectue pas le processus de séchage	<ul style="list-style-type: none">◇ Vérifiez si le programme de séchage est configuré.◇ Vérifiez si le robinet d'eau n'est pas ouvert.◇ Vérifiez si la porte est correctement fermée.◇ Vérifiez si la charge est excessive (voir le TABLEAU DES PROGRAMMES pour les exigences de capacité) et retirez une partie du linge pour le sécher à nouveau.
Mauvais séchage	<ul style="list-style-type: none">◇ Vérifiez si la charge est excessive. Si c'est le cas, cela entraînera un effet de séchage insatisfaisant et une augmentation des plis. Séparez le linge dans le tambour pour un séchage individuel.◇ Vérifiez si des articles plus lourds (par exemple, du coton épais) sont mélangés à des articles plus légers (par exemple, des tissus synthétiques).◇ Séchez le linge séparément par type.
Temps de séchage excessif	<ul style="list-style-type: none">◇ Vérifiez si la charge est excessive (voir le TABLEAU DES PROGRAMMES pour les exigences de capacité) et retirez une partie du linge pour le sécher à nouveau.◇ Le linge n'est pas suffisamment essoré (voir la section « Mauvaise qualité d'essorage » pour plus d'informations).◇ Une grande quantité de linge plus épais (par exemple, des jeans).
Odeur pendant le séchage	<ul style="list-style-type: none">◇ L'utilisation de lessives ou d'adoucissants aux fortes odeurs chimiques peut provoquer des odeurs pendant le séchage.◇ Si l'appareil n'est pas soigneusement nettoyé, la saleté résiduelle peut produire des odeurs pendant le séchage. Nettoyez régulièrement l'appareil (voir le chapitre « ENTRETIEN ET NETTOYAGE ») et retirez rapidement le linge après le séchage.

CODES D'ERREUR ET DÉPANNAGE

Si l'appareil ne fonctionne pas normalement et que les codes suivants s'affichent, cela peut ne pas indiquer une panne. Veuillez vous référer aux CODES D'ERREUR pour une action appropriée.

Problème/défaut	Description	Que faire ?
F01	Défaut d'arrivée d'eau	Vérifiez les points suivants : 1. Le robinet d'eau est-il ouvert ? La pression est-elle trop basse ? 2. Le tuyau d'alimentation en eau est-il pincé ? 3. Le filtre d'entrée est-il bouché ? 4. Le tuyau d'alimentation en eau est-il gelé ? Une fois le dépannage terminé, appuyez sur le bouton « Démarrer/pause » pour continuer l'opération.
F03	Défaut de refoulement d'eau	Vérifiez les points suivants : 1. Le tuyau de vidange est-il pincé ? L'eau s'écoule-t-elle à travers le tuyau ? 2. Le filtre sur le tuyau d'évacuation est-il bouché ? 3. Le tuyau d'évacuation est-il gelé ? Une fois le dépannage terminé, appuyez sur le bouton « Démarrer/pause » pour continuer l'opération.
F24	Débordement	Faites une pause et redémarrez le programme. Si l'eau dans l'appareil continue de déborder, fermez le robinet d'eau et contactez un technicien d'entretien.
F13	Panne au niveau du verrouillage de la porte	La porte est fermée, mais elle ne peut pas être verrouillée. Éteignez et rallumez l'appareil. Puis redémarrez le programme de lavage. Si la panne persiste, contactez un technicien de réparation.
F14	Panne au niveau du déverrouillage de la porte	La porte est fermée, mais elle ne peut pas être déverrouillée. Éteignez l'appareil, puis rallumez-le. Si la panne persiste, contactez un technicien de réparation.
Autres	Défaillance du module électronique	Éteignez l'appareil, puis rallumez-le. Redémarrez le programme de lavage. Si la panne persiste, contactez un technicien de réparation.
Unb	Alarme de déséquilibre	L'alarme de déséquilibre doit être résolue par les méthodes suivantes : 1. Enchevêtrement de linge Si le linge est emmêlé, éteignez d'abord l'appareil, ouvrez la porte, secouez celui-ci et remettez-le dans le tambour. Ensuite, fermez la porte et sélectionnez à nouveau le programme Essorage. 2. Linge sous-pondérée Éteignez l'appareil, ouvrez la porte et chargez du linge supplémentaire (ou une ou deux serviettes). Ensuite, fermez la porte et sélectionnez à nouveau le programme Essorage.
F15-F18	Séchage anormal (pour les modèles de sèche-linge)	Éteignez l'appareil, puis rallumez-le. Si le défaut persiste, veuillez contacter un technicien de maintenance.

ENTRETIEN

AVANT D'APPELER UN TECHNICIEN DE RÉPARATION

Lorsque vous contactez le centre de réparation, veuillez spécifier votre modèle d'appareil.

Le modèle, le code / ID, le type et le numéro de série sont indiqués sur la plaque signalétique de l'appareil.

 En cas de panne, n'utilisez que des pièces de rechange approuvées par des fabricants agréés.

 Les réparations ou les réclamations de garantie en raison de connexions incorrectes ou d'une mauvaise utilisation de l'appareil ne sont pas couvertes par la garantie. Dans ce cas, les frais de réparation sont à la charge de l'utilisateur.

RECOMMANDATIONS D'UTILISATION

Lorsque vous lavez des vêtements colorés pour la première fois, lavez-les séparément par couleur.

Lavez le linge fortement sale en plus petites quantités, avec une lessive en poudre accru ou un cycle de pré-lavage (si disponible). Appliquez un détachant spécial sur les taches tenaces avant le lavage. Nous vous recommandons de vous référer aux « Conseils pour enlever les taches ».

Si vous lavez souvent le linge à basse température et avec des lessives liquides, des bactéries peuvent se développer et provoquer des odeurs dans l'appareil. Pour éviter une telle odeur, nous vous recommandons d'exécuter « Drum Clean » (Nettoyage Tambour) (ou d'autres programmes à haute température) de temps en temps.

Nous vous recommandons d'éviter de laver de très petites quantités de linge, car cela entraînerait une consommation excessive d'énergie et de mauvaises performances de l'appareil.

Desserrez tout linge plié ou emmêlé avant de le mettre dans le tambour.

Utilisez uniquement des lessives pour l'appareil.

Si la dureté de l'eau dépasse 14°dH, un adoucissant d'eau doit être utilisé. Les dommages causés par le chauffage résultant d'une utilisation incorrecte des adoucissants d'eau ne sont pas couverts par la garantie. Vérifiez les informations sur la dureté de l'eau auprès de votre société ou autorité locale d'approvisionnement en eau.

L'utilisation d'agents de blanchiment à base de chlore n'est pas recommandée car ils peuvent endommager le radiateur.

Si vous utilisez un agent de détartrage, un agent de blanchiment ou un colorant, utilisez uniquement le type qui convient à l'utilisation dans l'appareil.

N'utilisez pas de solvants ou de produits chimiques similaires (par exemple, diluant à peinture, térébenthine, essence).

N'ajoutez pas de morceaux durcis de lessive en poudre dans le distributeur de lessive, car cela pourrait obstruer la tuyauterie de l'appareil.

La lessive en poudre ou liquide doit être ajouté conformément aux consignes du fabricant, à la température de lavage et au programme sélectionné.

Lorsque vous utilisez des produits d'entretien du linge liquides concentrés, nous vous recommandons de les diluer avec de l'eau pour éviter d'obstruer le drain du tiroir à lessive.

La lessive liquide convient au programme de lavage sans cycle Pré-lavage.

Faites preuve de prudence pour éviter de mélanger la lessive à l'adoucissant.

À des vitesses d'essorage plus élevées, il y aura moins d'humidité résiduelle dans le linge. En conséquence, le séchage dans un sèche-linge sera plus économique et plus rapide.

CONSEILS POUR ENLEVER LES TACHES

Avant d'utiliser des détachants spéciaux, essayez d'utiliser les méthodes naturelles qui ne nuisent pas à l'environnement sur les taches moins tenaces. Cependant, un traitement rapide facilite l'élimination des taches !

Enlevez les taches en les rinçant à l'eau froide (tiède) - mais jamais à l'eau chaude !

Taches	Détachage
Boue	Lorsque la tache est sèche, grattez-la d'abord avant de le laver dans l'appareil. Si la tache est tenace, faites-la tremper avec un détachant à base d'enzymes avant le lavage. Si la tache n'est pas tenace, lavez le linge avec une lessive liquide ou en poudre et de l'eau avant le lavage.
Anti-transpirant	Avant de laver dans l'appareil, appliquez de la lessive liquide sur le linge. Appliquez des détachants sur toutes taches tenaces. Vous pouvez également utiliser de l'eau de Javel à base d'oxygène pour le lavage.
Thé	Trempez ou rincez le linge à l'eau froide et ajoutez un détachant si nécessaire.
Chocolat	Faites tremper ou rincez le linge avec de l'eau tiède savonneuse. Ensuite, appliquez du jus de citron et rincez.
Encre	Avant de laver à l'appareil, appliquez un détachant sur la tache. Vous pouvez également utiliser de l'alcool dénaturé. Retournez le linge et placez une serviette en papier sous la tache. Utilisez l'alcool à l'arrière de la tache. À la fin du processus, rincez soigneusement le linge.
Stylos à pointe en feutre	Diluez un peu d'amidon dans l'eau et appliquez-le sur la tache. Quand il sèche, grattez-le avec une brosse. Ensuite, mettez le linge dans l'appareil pour le laver.
Bébé (urine, boue, taches alimentaires)	Avant de laver l'appareil, faites tremper les taches dans de l'eau tiède pendant au moins une demi-heure. Pour faciliter l'élimination des taches, ajoutez un détachant à base d'enzymes.
Herbe	Avant de laver le linge dans l'appareil, faites tremper celui-ci dans un détachant enzymatique. Les taches d'herbe peuvent également être éliminées en faisant tremper (pendant environ 1 heure) dans du jus de citron dilué ou du vinaigre distillé.
Œuf	Trempez le linge dans un détachant à base d'enzymes. Trempez dans l'eau froide pendant au moins 30 minutes, ou quelques heures si les taches sont tenaces. Ensuite, lavez à l'appareil.
Café	Faites tremper le linge dans de l'eau salée. Si la tache n'est pas fraîche, trempez-la avec un mélange de glycérine, d'ammoniac et d'alcool.
Vernis à chaussures	Appliquez de l'huile de cuisson sur la tache et rincez.
Sang	Tache fraîche - Rincez le linge à l'eau froide et lavez-le à l'appareil. Tache séchée - Trempez le linge dans un détachant à base d'enzymes. Ensuite, lavez à l'appareil. Si la tache ne disparaît pas, essayez de l'enlever avec un agent de blanchiment adapté à votre linge.

Taches	Détachage
Colle, chewing-gum	Placez le linge dans un sac et mettez-le au congélateur jusqu'à ce que celle-ci durcisse. Retirez-la ensuite avec un couteau émoussé. Diluez la tache avec un détachant de prélavage et rincez abondamment. Enfin, lavez le linge dans l'appareil.
Maquillage	Utilisez un détachant pour le pré-lavage, puis lavez dans l'appareil.
Beurre	Avant de laver dans l'appareil, appliquez un détachant sur le linge. Ensuite, rincez à l'eau chaude (aussi chaude que le permet le tissu).
Lait	Trempez le linge dans un détachant à base d'enzymes. Trempez pendant au moins 30 minutes, ou quelques heures si les taches sont tenaces. Ensuite, lavez à l'appareil.
Jus de fruits	Appliquez un mélange de sel et d'eau sur la tache. Laissez agir un moment, puis rincer. Vous pouvez appliquer du bicarbonate de sodium, du vinaigre distillé ou du jus de citron sur la tache avant de la laver à l'appareil. Pour les taches anciennes, utilisez de la glycérine. Après 20 minutes, rincez à l'eau froide. Enfin, lavez le linge dans l'appareil.
Vin	Trempez le linge dans l'eau froide pendant au moins 30 minutes. Utilisez également un détachant. Ensuite, lavez à l'appareil.
Cire	Mettez le linge au congélateur jusqu'à ce que la cire durcisse. Ensuite, grattez-la. Retirez la cire restante en plaçant une serviette en papier sur la tache, puis chauffez-la avec un fer à repasser jusqu'à ce que le papier absorbe la cire.
Sueur	Avant de laver dans l'appareil, frottez soigneusement la lessive liquide dans la tache.
Chewing-gum	Mettez le linge au congélateur jusqu'à ce que le chewing-gum durcisse. Ensuite, lavez à l'appareil.

ÉLIMINATION



L'emballage est fait de matériaux respectueux de l'environnement qui peuvent être recyclés, mise au rebut ou détruits sans aucun danger pour l'environnement. À cette fin, les matériaux d'emballage sont étiquetés de manière appropriée.

Le symbole sur le produit ou son emballage indique que celui-ci ne doit pas être traité comme des déchets ménagers normaux. Apportez le produit à un centre de collecte agréé pour le traitement des déchets d'équipements électriques et électroniques.

Lorsque vous jetez l'appareil à la fin de sa durée de vie utile, retirez tous les cordons d'alimentation, et détruisez le loquet et l'interrupteur de la porte pour empêcher la porte de se verrouiller ou de se bloquer, et pour empêcher les enfants ou les petits animaux de se coincer à l'intérieur et de causer un danger.

Cet appareil est marqué conformément à la directive européenne relative aux déchets (DEEE).

Une mise au rebut correcte du produit aidera à prévenir tout effet négatif sur l'environnement et la santé des personnes, ce qui pourrait se produire en cas de retrait incorrect du produit. Pour des informations détaillées sur l'enlèvement et le traitement du produit, veuillez contacter l'autorité municipale compétente en charge de la gestion des déchets, votre service de mise au rebut des déchets ménagers ou le magasin où vous avez acheté le produit.

TABLEAU DE CONSOMMATION HABITUELLE

Consignes du programme

1. Le programme eco 40-60 est capable de nettoyer le linge en coton normalement sale déclaré lavable à environ 40°C à 60°C ensemble dans le même cycle, et que ce programme est utilisé pour évaluer la conformité avec la législation d'écoconception de l'UE.
2. La consommation électrique du mode arrêt est de 0,49 W.
3. Les programmes les plus efficaces en termes de consommation d'énergie sont généralement ceux qui fonctionnent à des températures plus basses et pendant plus longtemps.
4. Le chargement de la machine à laver domestique jusqu'à la capacité indiquée par le fabricant pour les programmes respectifs contribuera aux économies d'énergie et d'eau.
5. Utilisation correcte de détergents, assouplissants et autres additifs. N'appliquez pas de lessive en quantité importante.
Cela peut affecter négativement les résultats du lavage.
6. Nettoyage périodique, y compris fréquence optimale, prévention et procédure de calcaire.
7. Le bruit et la teneur en humidité restante sont influencés par la vitesse d'essorage : plus la vitesse d'essorage est élevée en phase d'essorage, plus le bruit est élevé et plus la teneur en humidité restante est faible.
8. Les informations sur le produit et le QR code sont reflétés dans l'étiquette de consommation d'énergie. Les informations d'enregistrement du produit peuvent être obtenues en scannant le QR code.
9. Les informations des programmes standards.

Programme	Température sélectionnée (°C)	Capacité nominale (kg)	Température maximale dans le tambour (°C)	Durée du programme (h:min)	Consommation d'énergie (kWh/cycle)	Consommation d'eau (litres/cycle)	Teneur en humidité restante (%)	Vitesse maximale atteinte (tr/min)
eco 40-60 pleine charge	-	9,0	33	3:48	0.633	65.0	53,90	1310
eco 40-60 demi charge	-	4,5	28	2:54	0.383	42.0	53,90	1400
eco 40-60 1/4 de charge	-	2,5	24	2:53	0.204	30.0	53,90	1400
coton	20	9,0	20	2:09	0.210	110.0	58,00	1400
coton	60	9,0	56	3:38	1.400	110.0	58,00	1400
Mixte Synthétiques	40	4.5	40	2:35	0.950	90.0	38,00	1400
rapide 15'	20	1,0	20	0:15	0.050	24.0	70,00	800

Les valeurs données pour les programmes autres que le programme eco 40-60 sont uniquement indicatives.



La charge maximale ou nominale s'applique au linge préparé conformément à la norme CEI 60456.



En raison des écarts en termes de type et de quantité de linge, d'essorage, d'oscillation de l'alimentation électrique, de température et d'humidité de l'environnement, la durée du programme et les valeurs de consommation d'énergie mesurées au niveau de l'utilisateur final peuvent différer de celles indiquées dans le tableau.

Nous réservons le droit d'apporter toute modification et de corriger toute erreur dans le mode d'emploi.

gorenje